

protección solar

20 años

REVISTA DE TECNOLOGÍAS PARA EL CONTROL Y LA PROTECCIÓN SOLAR
nº 101 • VD • año '16



Siplan
Símbolo de Calidad

www.siplan.com



Innovadores y avanzados
sistemas de protección solar

info@markilux.com



BGM
BGM TECNOELEVACION S.A.

Especialistas en automatismos
para persianas y toldos

www.bgm.es



CARAVITA
Parasoles y velas
tensadas exclusivas

www.caravita.eu
www.caravita-espana.com

MEMBRANAS PARA ARQUITECTURA
TEXTIL Y PROTECCIÓN SOLAR



MEHLER
TECNOLOGIES

www.mehler-textologies.com



nevaluz
extrusión y sistemas

info@nevaluz.com | www.nevaluz.com
tlf. 902 808 251



BAT
iberica

ENJOY
THE
OUT
DOOR www.batgroup.com



enjoy-motors®



PERSYCOM
Eficiencia energética

www.persycom.net



saxun®

saxun.com



HelteX
Sundecor

www.heltex.es



GEIGER
Antriebstechnik

Tel.: 647 357 218
www.geiger.de • info@geiger.de



CHERUBINI
tocco italiano dal 1947

www.cherubini.es



LAS PÉRGOLAS
130 x 80
un solo perfil
para inventar
un mundo



RECASENS
BCN 1886

Tejiendo soluciones de futuro

www.recasens.com



LLAZA
Effective sun protection

Since 1964



www.llaza.com



SPM
SUN PROTECTION
MARKETING S.L.

www.spmsl.com

LA AUTOMATIZACIÓN
MÁS COMODA, SEGURA
Y ELEGANTE.



Nice
nicetoryou.es



MV LINE
universo mosquiteras



SOLPLAY
DESIGN & MADE SHADOWS

Especialistas en diseño y fabricación
de elementos de protección solar

www.solplay.es



screenprotectors

tejidos para la protección solar

www.screenprotectors.com

El arte de diseñar emociones



Tejiendo soluciones de futuro

www.recasens.com
Tel.: 93 200 27 00
info@recasens.com

130
aniversario



RECASENS
BCN 1886



**Diseño y
seguridad en
sistemas de
barandillas**

Sistema GlassFit CC-775

 **comenza**
Railing Passion

CTE
CÓDIGO TÉCNICO
DE LA EDIFICACIÓN



sales@comenza.com - Tel. 982 207 227

www.comenza.es



La Feria Europea líder en Servicios, Networking,
Conocimientos y Soluciones BIM

25-28
OCTUBRE
2016
Madrid - España



Where BIM meets people

- Área Expo
- Workshop BIM - Product&Services
- Forum Inversor ePower&Building
- Forum BIM
- Networking BIM
- Point BIM job
- Forum BIM Europeo-CEN
- BIM Live Demo
- BIM Awards

Colabora:



CONNECTING MARKETS • MATCHING BUSINESSES • BUILDING RELATIONSHIPS

1.200 EXPOSITORES 65.000 VISITANTES PROFESIONALES 80 PAÍSES

ePower&Building

INDUSTRY • ENGINEERING • AUTOMATION • ARCHITECTURE • CONSTRUCTION • BUILDING • INFRASTRUCTURES



EDITA



DIRECTOR PUBLICACIÓN Xavier Bohigas

DIRECTOR COMITÉ TÉCNICO ASESOR
Pablo Martín (Asefave)

COMITÉ TÉCNICO ASESOR
Miguel Robles (Asefave);
Rafael Fuertes (AEA); Fausto Herrero (Ascima)

REDACCIÓN
José Luis París; Óscar Navarro

DISEÑO Y MAQUETACIÓN
M^a Ángeles Alcayde; Anna Salvany

PUBLICIDAD
Angel Marco; Vicens Bohigas

**CLUB PROFESIONALES DEL CERRAMIENTO,
VIDRIO Y PROTECCIÓN SOLAR**
Piedad García

ADMINISTRACIÓN
Neus Mir

Tel.: 93 405 03 07
publicidad@ciberperfil.com
tecnopress@ciberperfil.com
www.ciberperfil.com

grupo **NOVAÀGORA**

DIRECTOR GENERAL
Albert Esteves

**DIRECTOR DE ESTRATEGIA
Y DESARROLLO CORPORATIVO**
Aleix Torné

DIRECTOR TÉCNICO
Joan Sánchez Sabé

DIRECTOR ADMINISTRATIVO
Jaume Rovira

STAFF
Angel Hernández, Angel Burniol,
Ibon Linacisoro, Jordi Duran,
Ricard Vilà

C/ Amadeu Vives, 20-22
08750 Molins de Rei (Barcelona)
Tel.: 936 802 027 - Fax: 936 802 031

DELEGACIÓN MADRID
Av. Sur del Aeropuerto de Barajas, 38
Centro de Negocios Eisenhower,
edificio 4, planta 2, local 4 - 28042 Madrid
Tel.: 913 291 431

www.novaagora.com

PORTAVOZ OFICIAL DE:

Asociación Española de Fabricantes
de Fachadas Ligeras y Ventanas

Tecnopress Ediciones, S.L. no se responsabiliza
de las opiniones reflejadas en los artículos firma-
dos, que son responsabilidad de su autor.
D.L.: B44286-1989 - ISSN: 1137-2524

índice

■ ■ ■ CERRAMIENTOS

La implantación de la tecnología BIM adquirirá gran presencia en el sector de la ventana en los próximos años.....	8
Maquinaria, utillaje y E.P.I. para carpinterías.....	11
Perfiles y sistemas de aluminio.....	30
Perfiles y sistemas de PVC.....	62
Poliamidas para rpt.....	80
Recubrimientos y acabados de superficie.....	84
Herrajes para carpintería.....	89
Elementos de cierre.....	116
Accesorios y complementos.....	121
Juntas, sellantes y siliconas.....	125
Fabricantes y transformadores de vidrio plano, cristalerías.....	142
Maquinaria y utillaje para vidrio.....	144
Herrajes, accesorios y barandillas para vidrio.....	146
Ventanas acabadas y/o instalación.....	147
Cerramientos especiales, mamparas, escaleras y otros.....	150
Puertas.....	153
Motorización, automatismos y control de accesos.....	170

■ ■ ■ PROTECCIÓN SOLAR

La protección solar en el siglo XXI.....	204
Persianas, contaventanas, screens, mosquiteras, cortinas.....	209
Toldos, carpas y parasoles.....	227
Textiles, mecanismos, maquinaria y complementos de protección solar.....	242

■ ■ ■ SERVICIOS

Informática aplicada a la carpintería, vidrio y protección solar.....	260
Laboratorios de ensayo. Control de calidad.....	276
Asociaciones profesionales.....	279

contenido

Accado	89	Deceuninck	64	Key Automation	193	Sapa	50
Adapta	84	Dial	38	Klaes	266	Sauleda	252
Adelio Lattuada	144	Disomaq	20	Kömmerling	69	Saxun	233 y 254
AEA	279	Dow Corning	127	Laminarcoil	86	Schüco	50
Ais Avuá	125	Durmi	213	Lavaal PTA	98 y 123	Screen Protectors	256
Alcar	30	elero	185	LaViuda	163 y 214	Simu	200
Alma	90	Emfa	187	Llaza	242	Siplan	258
Alugom	32	Emmegi	21	Maco	100	Soenen Hendrik	26
aluplast	62	Enesca	150	Manufacturas Mendavia	102	Solplay	235
Ángel Mir	153	Enjoy Motors España	190	Manusa	164	Somfy	201
Aprimatic	170	Ensatec	276	Maquintec	24	Soudal	134
Aptec	11	Ensinger	80	Markilux	230	Stac	108
Asa	170	Estoal	121	Master	104	Stac Bond	54
Asefave	279	Exlabesa	40	Matic	244	Stac Pol	137
Asoven PVC	280	Extrual	43	Mehler Technologies	246	Stic Mid	80
Automatismos Forsa	172	Fácil Ingeniería		Metal Blinds	195	Sun Protection Marketing	258
Automatismos Pujol	174	Informática	262	Mitjavila	248	Syam	25
Barberán	12	Fapim	91	MV Line	217	Talleres Trepát	120
Bat Ibérica	242	Finestra	96	Nevaluz	250	Tas	238
Becker	178	Finstral	147	Nice	197	Tecalum	56
BGM Tecnoelevación	180	Fom Industrie	22	Olivé Química	130	Technal	57
Biossun	227	Geiger	194	Persax	167, 220 y 231	Technoform Bautec	82
Bohle	146	Geze	118 y 156	Perso	277	Teyco	110
Caravita	228	Giesse	96	Persycom	222	Thermia Barcelona	60
Centro Alum	34	Giménez Ganga	157 y 208	Poggesi	231	Toldos Serrano	239
Cherubini	182	Grupo 77	264	Portalum	169	Tremco Illbruck	139
CIN	260	Grupo Sopena	46	Preference	268	Uin2	152
Cisa	116	Grupsa	160	Procomsa	107	VBH	112 y 124
Collbaix	156	Hegasa	22	Quilosa	132	Veka	74
Comall	12	Heltex	212	Recasens	250	Vema	28
Comenza	146	Hornschuch	84	Renson	222	Winkhaus	114
Comercial Trepát	116	Industrias Rehau	66	Reynaers	48	Winperfil	272
Cortizo	36	Iseo	118	Saint-Gobain		Winpro	274
Cristalux	140	Isogom	128	Building Glass	142	Wintech	78
Daser	15	KBE	68	Salamander	70	Zanzar	225
DCM Máquinas	18	Keraglass	145	Samer Systems	224		

publicidad

Adapta	85	Deceuninck	65	Kömmerling	71	Schüco	51
Ais Avuá	125	Dial	39	Laminarcoil	87	Screen Protectors	257
Alcar	31	Disomaq	20	Lavaal PTA	99	Siplan	259
Alugom	33	Durmi	213	LaViuda	215	Soenen Hendrik	27
aluplast	63	Emfa	189	Llaza	243,	Solplay	235
Aprimatic	171	Enjoy Motors España	191 Int. contraportada y solapa		Somfy	203
Automatismos Forsa	173	Ensatec	276	Maco	101	Soudal	135
Automatismos Pujol	175	Ensinger	81	Manufacturas Mendavia	103	Stac	109
Barberán	13	Exlabesa	41	Manusa	165	Stac Bond	55
Bat	241	Extrual	45	Maquintec	24	Tas	236 y 237
Becker	179	Fácil Ingeniería Informática	263	Master	105 y contraportada NP	Technoform Bautec	83
BGM Tecnoelevación	181	Fapim	93	Mehler Technologies	247	Teyco	111
BIMexpo	4	Fensterbau/frontale	106	MV Line	219	Thermia Barcelona	61
Caravita	229	Finestra	94 y 95	Nevaluz	249	Toldos Moñita	240
Centro Alum	35	Finstral	149	Nice	199	Tremco Illbruck	139
Cherubini	183	Geze	119	Persax	221	Uin2	151
CIN	261	Giesse	97	Persycom	223	VBH	113
Cisa	117	Giménez Ganga	159	Preference	10	Veka	75
Collbaix	155	Grupo 77	265	Procomsa	107	Vema	29
Comall	14	Grupo Sopena	47	Recasens..... Int. Portada y 251		Veteco	115
Comenza	3	Hegasa	23	Rehau	67	Veteco Solar	245
Cortizo	7	Heltex	211	Saint-Gobain Building Glass... ..	143	Winpro	275
Cristalux	141	Isogom	129	Salamander	73	Wintech	79
Daser	16 y 17	Key Automation	193	Sauleda 253 y contraportada PS			
DCM Máquinas	19	Klaes	267	Saxun	209		



” **MÁXIMA LUMINOSIDAD**
Superficie acristalada de hasta el 85%

” **HOMOGENEIDAD ESTÉTICA**
Apariencia exterior idéntica entre fijos y aperturas

” **PERFILERÍA MINIMALISTA**
Sección vista de 66 mm

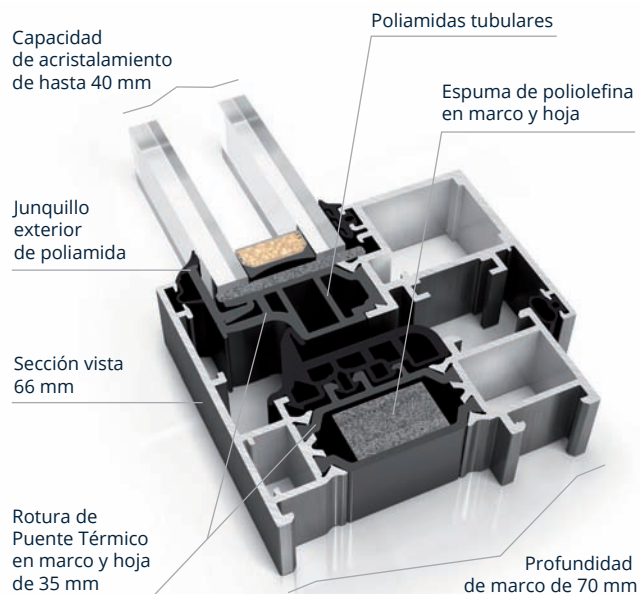

Cor 70 Hoja Oculta

Sección vista 66 mm

EXCEPCIONAL RENDIMIENTO

Máxima **eficiencia energética** con transmitancia de ventana desde 0,9 W/m²K.

Excelente **aislamiento acústico** de hasta 46 dB.

Inmejorables clasificaciones en **ensayos AEV**: estanqueidad (E1650), permeabilidad (4) y resistencia al viento (C5).

VERSATILIDAD EN EL HERRAJE

Presenta la posibilidad de incorporar herraje con bisagras ocultas y herraje de seguridad.



Detalles que marcan la diferencia

Los retos para el sector en 2016

La implantación de la tecnología BIM adquirirá gran presencia en el sector de la ventana en los próximos años

Todos los indicadores económicos y sectoriales apuntan a la recuperación de la actividad en el sector de la construcción. Incipiente y moderada, sí, pero al fin y al cabo una recuperación que hace despertar el optimismo en todos los subsectores vinculados a esta industria. El de la ventana y el cerramiento es, por supuesto, uno de ellos.



Según datos del informe de invierno de Euroconstruct, dados a conocer el pasado mes de diciembre, el sector de la construcción habría crecido en 2015 un 2,4 % respecto al año anterior, tendencia que se espera que aumente en 2016, con un 4,4 %. Incluso, es previsible que este ritmo de crecimiento se mantenga en 2017 (4%) y 2018 (3,3%).

No obstante, teniendo en cuenta el desmoronamiento que sufrió el sector de la construcción durante los años de la crisis, estas cifras todavía no permiten decir que la construcción volverá a ser en un futuro cercano el motor que empuja a la economía española.

En lo que respecta a la edificación residencial, el mismo informe indica que se percibe una mayor predisposición a la nueva promoción de vivienda. El stock de viviendas construidas sin vender empieza a descender y los precios han detenido su caída. Así, ha vuelto a reactivarse el crédito para nuevos proyectos. Para 2015 se espera que se haya producido un incremento del 3,3 % y de un 10% en 2016.

Todos estos datos redundan en que el sector de la ventana volverá a tener actividad en el ámbito de la nueva construcción, si bien con una oferta ajustada a la realidad del mercado y a las oportunidades que este puede ofrecer en la actualidad. Sin embargo, la rehabilitación, que durante todos estos años ha mantenido el nivel productivo de las empresas que han sobrevivido a la crisis, continuará siendo la principal fuente de actividad del sector. Es más, aunque hubiera una clara recuperación de la obra nueva, no sería oportuno olvidar este mercado de la renovación, más aún teniendo en cuenta las exigencias que en cuanto a eficiencia y ahorro energéticos se van a demandar y la importancia que tienen las ventanas y envolventes en este sentido.

El horizonte 2020

En lo que respecta a coste energético, la Directiva Europea 2010/31/UE establece que para 2020, todos los edificios de nueva construcción de la Unión Europea –en 2018 para los edificios públicos- tendrán un gasto energético casi nulo, que deberá proceder en su mayor parte de fuentes de energía renovables, producida in situ o en el entorno.

Si se aplican estrictamente los plazos descritos por la normativa, tan sólo faltan cuatro años para alcanzar ese horizonte. En países de nuestro entorno –Alemania, Francia, Italia, Suiza o Austria- ya parecen estar preparados para ese reto, a tenor de los estándares y certificaciones energéticas que ya han adoptado para poder asegurar el bajo consumo energético. España, sin embargo, parece llegar con retraso a tales imposiciones y no parece que vaya a poder cumplir con ellas en el plazo fijado.

Ello, sin embargo, no es impedimento para que la industria de la ventana desarrolle soluciones que estén preparadas para cumplir con estas exigencias. La etiqueta de eficiencia energética para ventanas desarrollada por Asefave es una buena herramienta para que los fabricantes clasifiquen y certifiquen energéticamente sus ventanas. Del mismo modo, los usuarios, en el momento de la compra e instalación, también sabrán el rendimiento energético que le van a proporcionar esas ventanas.

El horizonte 2020 está ya muy cercano y el margen de mejora en eficiencia energética para nuestro país es todavía muy grande, con lo que está claro el reto que ello representa para nuestro país.

La tecnología BIM, la próxima revolución

Otro de los próximos retos que van a revolucionar por completo nuestro sector será la aplicación de nuevas tecnologías en el proceso de construcción de un edificio. Probablemente, en diez años se construirá de manera diferente a como se hace ahora. La construcción industrializada será mucho más común y para ello se hará necesario el empleo de herramientas como BIM. El Modulado de Información de la Construcción, BIM, permitirá que ya desde el inicio de un proyecto, tanto usuarios como profesionales puedan vislumbrar qué apariencia y características finales tendrá ese proyecto y cuál será el comportamiento de los elementos que formarán parte del mismo.

Los fabricantes de todo tipo de sistemas y elementos propios de una ventana y cerramiento tienen en BIM una gran plataforma de comunicación de sus productos y de sus posibilidades. Desde cualquier rincón del mundo un arquitecto, promotor o particular puede encontrar el producto que se adecue a su necesidad, conociendo todos los datos y especificaciones técnicas de los mismos. Si ese producto se encuentra en una biblioteca BIM, es accesible. Y aquí, nuestro sector también tiene mucho camino por recorrer.

Son muchos, pues, los retos que nuestro sector tiene por delante. 2016 será un año importante, por la recuperación y porque se celebra una nueva edición de Veteco, el certamen ferial de nuestro sector. La cita será en Madrid, del 25 al 28 de octubre, en el marco del ePower&Building. Sin duda, será un buen momento para hacer balance y comprobar que nuestro sector sigue asumiendo y superando retos. ●



el factor naranja

 **Preference**

96 338 99 66
ventas@preference.es

 **PrefWeb**



Directivos

Director General: Andreas Pum

Director Técnico: Jaume Armengou

Director Comercial: Juan Antonio Cámara

Delegado Comercial: José Luis Durán

Delegado Comercial: Joao Marques

En octubre de 2009 inició sus actividades Maschinen und Services Aptec, S.L. como distribuidor exclusivo en España de la maquinaria de Elumatec, Stürtz, Federhenn, Barbaric, Hollinger y Fux, así como para ofrecer servicios de mantenimiento y recambios de estas máquinas.

Elumatec es una firma de prestigio en el terreno de la maquinaria para el mecanizado de perfiles de PVC y aluminio.

Las últimas incorporaciones han sido: Schtec, Italmac, Cosmec, Yilmaz y Mepal.

ELUMATEC

Como fabricantes de máquinas para el mecanizado de perfiles de PVC, acero y aluminio, Elumatec cubre todo el espectro de aplicaciones, desde pequeñas empresas artesanales hasta aquéllas que mecanizan perfiles de forma industrial.

* Tronzadoras

- Monocabezales: TS 161, MGS 72, MGS 73, MGS 105, MGS 142 y MGS 245.

* Tronzadoras doble cabezal: DG 79, DG 104, DG 142, DG 144, DG 284.

- Tronzadoras retestadoras: AKS 134, AKS 134/65.

- Tronzadoras en cuña y en V: KS 101.

- Tronzadoras automáticas: SA 73, SA 142, SAS 142, SAP 650.

- Tronzadoras de junquillos: GLS 192.

* Fresadoras

- Retestadoras: AF 221, AF 222, AF 223.

- Fresadoras copiadoras de un husillo: AS 70, AS 170.

- Fresadoras copiadoras de múltiples husillos: KF 78, KF 178.

- Fresadoras copiadoras sin plantillas: SLK 118.

- Fresadoras automáticas de desagües: WSF 74, WSD 76.

- Fresadoras de cremonas: GF 171.

* Sistema de tope y medición

- Sistema de tope y medición: MMS 100, MMS 200, AMS 200.

* Centro de mecanizado

SBZ 122/33, SBZ 122/35, SBZ 122/64, SBZ 130, S BZ 131, SBZ 140, SBZ 150, SBZ 151, SBZ 607, SBZ 608, SBZ 609, SBZ 610, SBZ 615, SBZ 616, SBZ 617, SBZ 618, SBZ 620, SBZ 630.

* Gama completa de maquinaria de PVC tanto manual como automatizada

* Ensambladoras

EP 120, EP 124, EP 424.

* Soldadoras

- Soldadoras monocabezales: ES 710, ES 701.

- Soldadoras de múltiples cabezas: ZS 720, DS 703, VS 704.

Pol. Ind. Castellbisbal Sud - C/ de la Farigola, 36

08755 CASTELLBISBAL (Barcelona)

Tel.: 936 852 342 - Fax: 936 851 211

www.aptec.es - info@aptec.es-contact@aptec.es

NOVEDADES :

Nuevos centros de corte , mecanizado y corte y mecanizado con túnel de herramienta giratorio.

SBZ 616 . SBZ 617. SBZ 618. SBA 137.

STÜRTZ

Maquinaria para PVC

- Centros de mecanizado automáticos.

- Soldadoras.

- Limpiadoras (Stand-Alone y en línea).

- Sistemas automáticos de soldadura y limpieza.

- Equipamiento para la automatización de fábricas de ventanas y puertas de PVC.

FEDERHENN

Sistemas de montaje, líneas automáticas de producción, centros de mecanizado, líneas de soldar y limpiar, todo para PVC.

HOLLINGER

Soldadoras de PVC de 1, 2, 3 y 4 cabezales.

FUX

Curvadoras de PVC.

SCHTEC

Maquinaria para PVC.

ITALMAC

Tronzadoras y centros de mecanizado para aluminio.

COSMEC

Centros de mecanizado para composite y fenólico.

YILMAZ

Aptec ha llegado a un acuerdo comercial con la empresa Yilmaz en este año 2016 para representar sus productos en varios países.

MEPAL

La empresa Italiana Mepal ha cerrado un acuerdo comercial con Aptec para comercializar sus productos.

Red oficial de distribuidores

CATALUÑA – GALICIA – ZONA CENTRO – ANDALUCIA – MURCIA – BALEARES – PORTUGAL

Servicio técnico oficial

BARCELONA – MADRID – OPORTO

Servicio técnico distribuidores

Galicia – Guadalajara – Sevilla – Palma de Mallorca

Delegación Norte

Plaza Miguel de Unamuno, 8, bajos – Aperribai
48960 GALDAKAO (Bizkaia)



Empresa fundada en 1929, tiene un largo historial en el mundo de la maquinaria específica para acabar las superficies en la madera, mueble, construcción y complementos, siendo hoy sin duda una de las más importante del sector a nivel internacional.

Sus fabricados abarcan básicamente los siguientes apartados:

- Máquinas y líneas de barnizado, impreso y secado.
- Máquinas y líneas para el recubrimiento y lijado de molduras y perfiles.
- Máquinas y líneas para el encolado, laminado y postformado de superficies planas.

BARBERÁN dispone de unas instalaciones de 27.000 m², 200 empleados y participa en más de 20 ferias internacionales cada año.

En el mundo del cerramiento -ventanas, puertas, paneles, etc.- y en concreto en el del recubrimiento de molduras y perfiles de aluminio y PVC, la gama de recubridoras de Barberán, S.A. ocupa un lugar verdaderamente importante, y a ella nos referiremos.

Pol. Ind. Camí Ral - C/ Galileo, 3-9
08860 CASTELLDEFELS (Barcelona)
Tel.: 936 350 810 - Fax: 936 361 555
barberan@barberan.com - www.barberan.com

PRODUCTOS

- Máquinas para el recubrimiento de perfiles de madera, PVC y aluminio con chapas de madera, folios de papel o PVC y laminados.
- Más de 40 modelos, con todas las posibilidades de producción que se adaptan a los diferentes tipos de colas termofusibles pur, base eva, base poliolefina, colas poliuretánicas, colas vinílicas base agua y eva.
- Alimentación de piezas, tratamiento superficial, recubrimiento.
- Posibilidad de incorporar equipos opcionales según producciones, por ejemplo (grupo recubridor de plástico protector, estación primer, etc).
- Máquinas para imprimir sobre perfiles d Aluminio y PVC.
- Cortadoras de bobinas.
- Sistemas de corte o retestado para perfiles y paneles.



Via Salimbene da Parma, 4/c
I-42124 REGGIO EMILIA (Italia)
Tel.: +39 0522 549111 - Fax: +39 0522 549115
infocomall@comall.it - www.comall.it

COMALL es, desde hace más de treinta años, una de las empresas líderes en el sector de la maquinaria para trabajar aluminio y PVC

PRODUCTOS

- Punzonadoras neumáticas para perfiles de aluminio.
- Fresadoras Mill 175-175A, con velocidad de trabajo de hasta 7.300 r.p.m.
- Fresadoras Mill NT.
- Pantógrafos Dolby.
- Centro de trabajo multifunciones Matriz CNE30B.

- Tronzadoras dobles MACH 500/550, M2T 550A y 400. Versiones manual, manual con visualizador, automática y con control por ordenador.
- Tronzadoras monocabezales SAM/TRIM. Manual y automática.
- Rodillos QUOTA, descarga con tope, aplicable a las tronzadoras monocabezales.
- Banco de montaje con mesa de trabajo, punzonadora para corte herrajes y atornillador.
- Carros porta perfiles, porta ventanas, porta hojas.
- Manipulado del vidrio mediante sistema de balanceo del vidrio totalmente automático.

PVC impreso

Instalación de impresión digital adecuada para imprimir paneles de reducidas dimensiones, como paneles de PVC para paredes, etc.

Gracias a su gran precisión, el modelo Jetmaster es capaz de reproducir una imagen de gran tamaño sobre piezas más pequeñas para juntarlas después y formar la imagen original. Posicionamiento exacto de la impresión sobre cada una de las piezas para que coincidan perfectamente en el montaje. Opcionalmente, la impresora Jetmaster es capaz de imprimir también varias piezas simultáneamente. **La instalación puede producir según el tipo de imagen hasta 2000 metros lineales por hora.**



TB BARBERÁN
Solutions since 1929

www.barberan.com

MADE IN SPAIN

Pol.Ind."Camí Ral" C/Galileo 3-9, 08860 CASTELLDEFELS Barcelona - Spain Tel.:(+34) 936 350 810 Fax:(+34) 936 361 555 barberan@barberan.com

ALL YOU NEED IS LOVE

design - by newdada.it



En un escenario cada vez más duro y competitivo, Comall es un confortante sinónimo de tecnología y precisión, pero también de amor: el amor que un gran grupo de personas pone cada día en proyectar y construir máquinas destinadas a convertirse en un fiel instrumento productivo al servicio de tu empresa. Comall es todo esto y mucho más: una completa gama, estudio de proyectos asequibles, sistemas de monitorización cuidados y actuales, innovadores servicios post-venta. Cada máquina Comall es un símbolo de pasión italiana por la calidad.



Pol. Ind. Can Comelles sud - C/ Fornal S/N nave 4
08292 ESPARREGUERA (Barcelona)
Tel.: 937 708 803 - Fax: 937 776 477
info@daserglobal.com - www.daserglobal.com

El personal que compone Daser Global cuenta con una experiencia de más de 15 años en el campo de la mecanización y automatización de procesos en los sectores del PVC y aluminio.

Daser Global cuenta con soluciones para todos los procesos de producción, ofreciendo respuestas a medida con el fin de satisfacer las necesidades de cada proyecto y su vocación internacional le permite a exportar a prácticamente todo el mundo. Su programa de productos comprende las siguientes actividades: software, almacenaje, corte, mecanizado, mecanizado y corte integrado, soldado, limpiado, ensamblado, montaje de herrajes, líneas de montaje automatizadas, acristalamiento, persiana, deformación de chapa y curvado.

MARCAS

Mecal - Kaban - BJM – Dubus - Lemuth

PRODUCTOS

* Centros de mecanizado

- Mecal MC-TOP SYNTHESYS: Aluminio y Acero. Centro de mecanizado para paneles, chapa, metracrilato.
- Mecal MC-309 NIKE: Aluminio, Acero y PVC. Centro de mecanizado vertical de montante móvil con 3 ejes CNC + 1 eje controlado neumáticamente.
- Mecal MC-307 FALCON: Aluminio, Acero y PVC. Centro de mecanizado de mandril vertical y montante móvil 4 ejes CNC.
- Mecal MC-305 KOSMOS: Aluminio, Acero y PVC. Centro de mecanizado de mandril vertical y montante móvil 4 ejes CNC.
- Mecal FR-830 DISCOVERY: Aluminio, Acero y PVC. Centro de mecanizado a 3 ejes controlados con CNC y 1 eje controlado neumáticamente.
- Mecal MC-305 GIANOS TM: Aluminio, Acero y PVC. Centro de mecanizado de mandril vertical y montante móvil con 5 ejes CNC.
- Mecal MC-304 ARIEL 3: Aluminio, Acero y PVC. Centro de mecanizado a 4 ejes controlados por CNC.
- Mecal MC-304 ATLAS PANELS: Aluminio y Acero. 4 ejes controlados por CNC. Indicado para el trabajo de perfiles industriales de dimensiones y peso considerables.
- Mecal MC-302 GEOS 5: Aluminio, Acero y PVC. 5 ejes controlados. Adecuado para el mecanizado en 5 lados.

* Centros de corte

- BJM SZ-AF: Centro modular de alta producción para el corte de perfiles de aluminio y PVC.
- BJM FTB: Centro modular para ventanas y puertas de PVC. Centro de alta producción para perfiles de PVC.

* Centros de corte y mecanizado

- BJM ALBZ-100: Centro modular de corte y mecanizado.
- BJM ALBZ-145: Centro modular de alta producción para corte y mecanizado de perfiles de extrusión de grandes dimensiones.
- Kaban FA-1080: Centro modular para ventanas y puertas de PVC.
- Kaban FA-1070: Centro modular para ventanas y puertas de PVC.
- BJM FTB: Centro de corte y mecanizado de alta producción para perfiles de PVC.

* Tronzadoras de doble cabezal

- Tronzadoras de la serie SW-453, SW-455, SW-550, SW-552, SW-553, SW-600.
- Equipadas con unidades de corte con diámetros de 500 a 600 mm., con posibilidad de rotación electrónica de cabezales entre 22,° a 135° y discos de 90° a 45° en 1, 3 y 5 ejes de control en posicionamiento.

* Tronzadoras monocabezales

- Mecal SW-451 NSB: Tronzadora de una cabeza con disco de 450 mm de diámetro y alimentador manual de perfil. Preparada para montaje de disco de 500 mm.

- Mecal SW-451: Tronzadora de una cabeza con disco de 450 mm. Preparación para montaje de disco de 500 mm. Aluminio y PVC.
- Mecal SW-400: Tronzadora de una cabeza con bajada manual de 400 mm de diámetro. Aluminio y PVC.
- Mecal PR-600: Tronzadora de encastes semiautomática para perfiles de aluminio.
- Mecal PR-400: Tronzadora manual de encastes para corte de piezas pequeñas y de mediana dimensión de aluminio.
- Mecal TOP 600: Tronzadora ascendente con disco de 600 mm. Aluminio y PVC.
- Mecal MX-2: Ajunquilladora automática. Aluminio y PVC.

* Soldadoras

- Kaban BD-2100: Soldadora cuádruple de 16 cabezales para ventanas y puertas de PVC.
- Kaban BD-2030: Soldadora de cuatro cabezales para ventanas y puertas de PVC.
- Kaban FA 1050: Línea de soldado y limpieza.
- Kaban BA-2030: Soldadora de 1 cabezal.
- Kaban MA-2010 Soldadora de 2 cabezales.
- Mecal MK-4: Soldadora de cuatro cabezales horizontal para perfiles de PVC.
- Mecal MK-2: Soldadora de dos cabezales.
- Mecal MK-1: Soldadora de un cabezal.

* Limpiadoras

- Kaban CD-4200: Limpiadora doble de 4 ejes.
- Kaban CH-3040: Cajón de limpieza de fresas.
- Kaban CA-3020: Cajón de limpieza de fresas.
- Kaban CD-3050: Cajón de limpieza CNC de dos ejes.
- Kaban FA 1040: Línea de soldado y limpieza.
- Mecal MZ-4: Limpiadora de 4 ejes CNC.
- Mecal MZ-2: Limpiadora automática de ángulo con 2 ejes controlados por CNC.

* Mecanizados auxiliares

- Mecal PR-18: Ensambladora automática de perfiles de aluminio.
- Mecal FR-810 EASY y FR-810 SUPER EASY TER: Copiadoras. Acero, Aluminio y PVC.
- Kaban DD-4070: Desaguadora automática de 2 cabezales. PVC.
- Mecal MV-3: Desaguadora automática de 3 cabezales. PVC.
- Mecal FR-811: Copiadora cremonera de accionamiento manual. Aluminio y PVC.
- Mecal FR-810-P: Copiadora. Aluminio y PVC.
- Mecal FR-801: Copiadora. Aluminio y PVC.
- Mecal FR-711: Retestadora. Aluminio y PVC.
- Mecal FR-703 PLUS: Retestadora. Aluminio y PVC.

* Logística

- Kaban EK-1040: Banco de herrajes para PVC y aluminio.
- Mecal BIM 03-340: Banco de herrajes para PVC y aluminio.
- Mecal BBS-01-300: Prensa de acristalar.

* Software

- Software de cálculo: Departamento de parametrización. Introducción de perfiles y accesorios. Inserción de mecanizados de correspondencia al herraje. Conexiones a máquinas. Puestas en marcha. Formación. Asesoramiento técnico. Asistencia telemática.
- División de fabricación a la carta: División de ingeniería para la fabricación de todos los procesos de corte y mecanizado cumpliendo las exigencias de productividad requeridas.
- División de proyectos: Departamento de ingeniería de estudios de productividad. Planos y proyectos. Control de procesos. Simulaciones. Programación y parametrización. Conexiones remotas para asistencia telemática. Asesoramiento técnico.

SOLUCIONES COMPLETAS PARA EL CORTE, Importadores en

DASER



Global service & sales of machinery for aluminium & PVC

- Tronzadoras
- Centros de corte
- Centros de mecanizado
- Centros modulares de corte y mecanizado
- Descargadores automáticos
- Soldadoras de 1, 2, 4, 6, 16 cabezales
- Limpiadoras de 2, 4, 8 ejes
- Líneas de marcos automatizadas
- Líneas de hojas automatizadas
- Ecuilibradores de elementos
- Acristalado
- Persiana
- Logística
- Plegadoras
- Gizallas
- Paneles composite (corte y mecanizado)
- Corte y mecanizado industrial
- Curvadoras
- Manipuladores de cristal
- Ensambladoras
- Mecanizado auxiliar
- Software (parametrización conexiones auto)
- Estudios personalizados llave en mano

MECAL

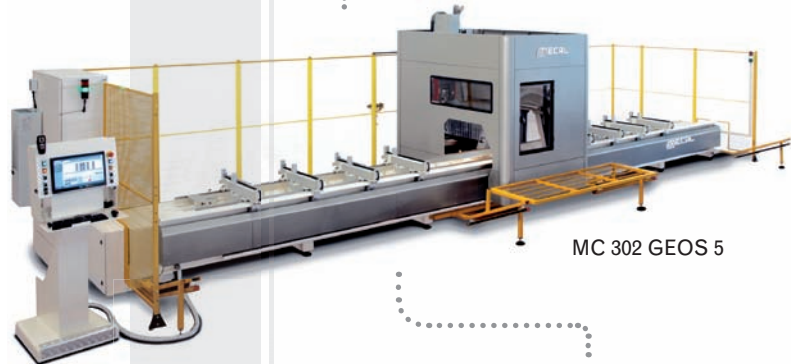

MC 302 GEOS 5



MC 307 FALCON

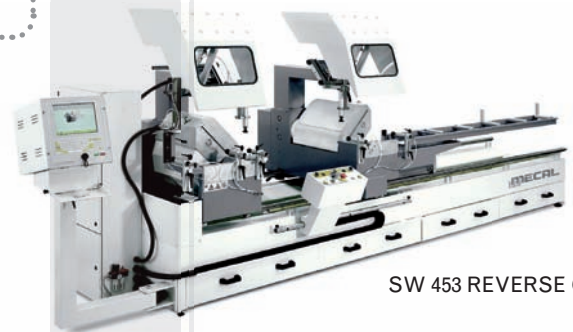

SW 453 REVERSE GARDA 3



SOLDADORA DE 4 CABEZALES MK 4

www.daserglobal.com

MECANIZADO Y MONTAJE DEL ALUMINIO Y PVC

exclusiva para España



ALBZ 145

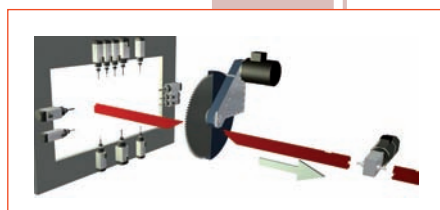

ALBZ 100



LÍNEA DE SOLDADO Y LIMPIEZA DE 16 CABEZALES FA 1050



BA 2030



CD 3050



EK 1040



DD 4070

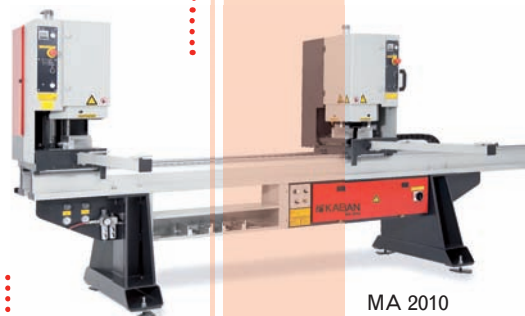

MA 2010

Pol. Ind. Can Comelles sud | C/ Fornal s/n, nave 4
08292 ESPARREGUERA Barcelona (Spain)
Tel.: +34 902 104 988 | +34 937 708 803 | Fax: +34 937 776 477
info@daserglobal.com | www.daserglobal.com





Pol. Ind. Tambre - C/ Ciudad Transporte, 75
15890 SANTIAGO DE COMPOSTELA (A Coruña)
Tel.: +34 981691560
www.mecal.com - dcm@dcm.com.es - d.castro@mecal.com

Gerente: David Castro

Departamento Servicio Técnico: Oscar Grela, Angel Merlán y Javier Ruanova

Departamento Comercial: David Castro, María Suárez y Jonás Hevia

Departamento Administración: Rocío Pérez

Desde el año 2012 representa a la marca Mecal en la zona noroeste de España (Galicia, Asturias y León), y hemos desarrollado a la vez, la implantación de una estructura comercial en Latinoamérica.

Venta, servicio técnico y de mantenimiento.

MECAL

MECAL, fundada en 1978, es una empresa especializada en la producción de máquinas y sistemas para el mecanizado de perfiles de aluminio, acero y PVC.

*** Tronzadoras de un cabezal:**

La base para todas las operaciones de corte: una amplia serie de productos con cuchilla ascendente, descendente o frontal, extraordinariamente profesionales y de uso sencillo al mismo tiempo.

- SW 400
- AS 450P
- AS 600 TOP
- AS 600 TOP FACTORY
- SW 451
- SW 451 NSB
- SW 550 PLUS

*** Tronzadoras de doble cabezal:**

Un proyecto en auge desde 1978. En varias versiones, reales y prácticas, para

responder a todas las exigencias. Con una base en común: robustez y fiabilidad.

- SW 453
- SW 453 REVERSE
- SW 453 CN
- SW 453 CN REVERSE
- SW 455
- SW 455 REVERSE
- SW 455 CN
- SW 455 CN REVERSE
- SW 553 REVERSE
- SW 552
- SW 553
- FE400 Vico (acero)
- FE400 Vico-3 (acero)

*** Tronzadoras de junquillos: MX-2**

*** Fresadoras retestadoras:**

- FR 701
- FR 703
- FR 703 Plus
- FR 711

***Fresadoras copiadoras:**

- FR 801
- FR 810
- FR 811 -3
- FR 830 Discovery 2A

ciberperfil.com

LA UNIÓN HACE LA FUERZA

- FR 830 Discovery 3A
- FR 830 Easy –Ter

*Ensamblaje

- PR 50
- PR 70

* Centros de mecanizado

La solución tecnológicamente más avanzada para todos los mecanizados después de la fase de corte.

- MC 309 Nike
- MC 304 Ariel
- MC 304 Atlas
- MC 305 Kosmos TF
- MC TOP SYNTESIS 4020-6020
- MC 304 Ariel-3
- MC 304 Atlas-3
- MC 305 Kosmos TM
- MC 307 Falcon
- MC 302 Geos MDT
- MC 302 Geos – 5
- MC 304 Ariel - 5
- MC 305 Gianos TM

*Soldadoras de PVC

Soldadoras para perfiles en PVC de uno, dos o cuatro cabezales, con ciclo de mecanizado completamente automático y dirigido electrónicamente con PLC.

- MK-4
- MK-2 LV
- MK-1 LV

*Limpiadoras de PVC

Limpiadoras de ángulo para el mecanizado de cuadros en PVC soldados, automáticas y de 2 o 4 ejes CNC: sencillas e intuitivas, rápidas en la programación y en la gestión del mecanizado.

- PL-1
- PL-E
- MZ-2
- MZ-4

* ATORNILLADO Y FRESADO DESAGÜES AUTOMÁTICOS PVC

- AV-105
- MV-3

*LÍNEAS DE SOLDADURA / LIMPIEZA PVC

Con ciclo de mecanizado automático, está equipada con instrumentos que le permiten responder a cualquier exigencia y garantizan el máximo rendimiento y fiabilidad.

* LOGÍSTICA

Para quien desea optimizar los procesos productivos también en las fases de ensamblado final. Montaje, desplazamiento, ensayo y embalaje gestionados de una forma lógica y ordenada.

Líneas de montaje manuales y automáticas.

*CORTE Y PLEGADO DE CHAPA

*REPUESTOS Y HERRAMIENTA COMPLEMENTARIA

- Repuestos originales
- Compresores, Taladros, Atornilladores
- Aspiradores de virutas de corte
- Herramientas de corte



SOLUCIONES INTEGRALES PARA CARPINTERÍAS DE ALUMINIO Y PVC



Distribuidor en exclusiva para el noroeste de España

C/ Ciudad del Transporte, 75, Pol. Ind Tambre.
15890 - Santiago de Compostela, A Coruña - España
Tel. +34 981 691 560

info@dcm.com.es

d.castro@mecal.com





DISOMAQ
INTEGRAL INSTALLATIONS OF MACHINERY

VENTA, INSTALACION Y REPARACION DE MAQUINARIA INDUSTRIAL

DISOMAQ responde a las demandas más exigentes del mercado en la venta de maquinaria para aluminio y PVC, posicionada como una de las empresas de referencia en nuestro mercado, ofreciendo una elección acertada en la decisión de los clientes para la compra de maquinaria con las mejores incorporaciones tecnológicas.

PRODUCTOS

- Centros de corte y mecanizado para Aluminio y PVC.
- Líneas de corte y mecanizado.
- Tronzadoras, retestadoras, copiadoras.
- Atornilladores
- Prensa hidráulica, bancos de herrajes, ensambladoras de ángulos.
- Consumibles y herramientas: Discos de corte, fresas, cuchillas, aceites.

MARCAS

GRAFSYNERGY: Cajón de limpieza, centros de corte automático, líneas de corte y mecanizado como el modelo FAB CUT-F1.

ABCD MACHINERY: Tronzadora doble cabezal Logika P-RV-550, Centro de fresado vertical de 4 ejes controlados por CNC Tango, Centro de fresado vertical con control numérico para aluminio, PVC, acero Inox y hierro.

STRONG BULL: Tronzadora mural Composite / sierra de panel vertical y máquinas para la elaboración de carpinterías de aluminio, P.V.C, madera y hierro.

P. I. El Castillo. Avda. Unión Europea, 11
03630 SAX (Alicante)
Tel.: 865 682 647
info@disomaq.com - www.disomaq.com

RISUS MAKINA: Cajón de limpieza CNC, cajón limpieza de fresas, soldadora doble cabezal.

PLASTTURK: Curvadora de perfiles de PVC, foliadoras y plastificadoras.

VOLKS CNC: Centro de Mecanizado para composite.

AIRMAC COMPRESORES

NOVEDADES

Queremos destacar la innovadora y única SOLDADORA 4 CABEZALES SL4- FF que consigue una soldadura extremadamente perfecta sin necesidad de limpieza. Este modelo es el extraordinario resultado obtenido de un exhaustivo proceso de investigación que va a suponer la revolución en el proceso de construcción de cerramientos para PVC.

Principales innovaciones y ventajas:

- Eliminación del cordón de soldadura.
- Reducción de espacios - De 3 a 1 máquina.
- Aumento de la producción.
- Perfección absoluta el inglete.

SERVICIOS TÉCNICO

- Instalación, ajustes y puesta en marcha de maquinaria.
- Reparación y asistencia de instalaciones.
- Asistencia técnica y teleasistencia.
- Puesta a punto y mantenimiento preventivo de su maquinaria.



www.disomaq.com



C/ Menorca, 27-29, Pol. Ind. Can Canals
08192 SANT QUIRZE DEL VALLÉS (Barcelona)
Tel.: 937 213 630 - Fax: 937 213 907
info.es@emmegi.com - www.emmegi.com

ACTIVIDAD

Emmegi Ibérica S.A., filial de la Italiana Emmegi, líder mundial en la fabricación de maquinaria para trabajar aluminio, PVC, hierro y aleaciones ligeras, comercializa toda su gama de productos en exclusiva para España, Portugal, Angola, Guinea, Mozambique, Cabo Verde, Senegal, Mauritania, Magreb y Latinoamérica, contando con el apoyo de una extensa red de distribuidores locales y servicio técnico de asistencia propio.

APLICACIONES EN SECTORES:

- Fabricación a todos los niveles requeridos de producción de puertas y ventanas de Aluminio
- Fabricación a todos los niveles requeridos de producción de puertas y ventanas de PVC
- Fabricación a todos los niveles requeridos de producción de Fachadas en Aluminio.
- Industria de la Aeronáutica
- Industria de la automoción
- Industria ferroviaria
- Industria del mueble
- Industria de accesorios
- Industria en general (motores, neumática, carrocerías, iluminación, etc.)

MARCAS

- EMMEGI
- TEKNA
- KERAGLASS

PRODUCTOS

CORTE:

- Tronzadoras de 1 cabezal (con los diferentes sistemas de corte)
- Tronzadoras doble cabezal (semiautomáticas, automáticas, electrónicas)
- Centros de corte. Con carga y descarga automática, con unidad de corte de 90° y a 45°.
- Bancadas de rodillos.
- Topes medidores (manuales, digitales y electrónicos).
- Aspiradores.

MECANIZADO:

- Centros de corte y mecanizado.
- Centros de mecanizado.
- Pantógrafos o fresadoras copiadoras.
- Retestadoras.
- Limadoras.

MONTAJE CARPINTERÍA DE ALUMINIO:

- Ensambladoras de ángulos de 1 y 2 cabezales.
- Líneas dinámicas de montaje de puertas y ventanas.
- Mesas y prensas de acristalado para correderas y batientes.
- Mesas para montaje de herrajes.
- Logística (bancos, carros, etc).

- Manipuladores de vidrio.
- Embaladoras de ventanas y puertas.
- Aplicadoras del film de protección del perfil.
- Líneas de montaje específicas para fachada modular.

MONTAJE CARPINTERÍA DE PVC:

- Líneas automáticas de soldado, limpieza y mecanizados.
- Soldadoras de 1 y 2 cabezales automáticas.
- Soldadoras de 4 cabezales electrónicas.
- Limpiadoras electrónicas de 2 y 4 ejes con mesa de giro automático del marco/hoja.
- Mesas de herrajes manuales y automáticas.
- Mesas automáticas de refilar.
- Mesas para mecanizar las bisagras automáticas.
- Líneas dinámicas de montaje de puertas y ventanas.
- Mesas y prensas de acristalado para correderas y batientes.
- Logística (bancos, carros, etc).

EMMEGISOFT

PRODUCTOS

- Software de gestión y Diseño de carpintería.
- Neural, software para el control de la producción.

TEKNA

PRODUCTOS

CORTE

- Tronzadoras de 1 cabezal (con los diferentes sistemas de corte).

MECANIZADO

- Centros de mecanizado para composite y paneles diferentes materiales.
- Centros de mecanizado.

MONTAJE CARPINTERÍA DE ALUMINIO

- Selladoras de ángulos

KERAGLASS

PRODUCTOS (SECTOR VIDRIO)

- Hornos de Templado (varios modelos)
- Hornos de Laminado (varios modelos)
- Líneas de serigrafía (varios modelos)
- Lavadoras vidrio
- Sistema de logística, carga y descarga del vidrio en las diferentes líneas de producción.



EMPRESA

Fom industria (www.fomindustrie.com), fabricante desde hace mas de 40 años de maquinas de calidad para procesamiento de aluminio arquitectónico (ventanas, puertas, fachadas, etc..) y perfiles de aluminio industrial de sectores como (Automoción, Ferroviario, Aeronáutica, muebles, etc.) . Hoy Fom Industrie, GRUPO FOM, es un grupo de empresas, que tiene cerca de 450 personas y se forma por una cadena de producción integrada con filiales y referentes en casi todo el mundo. El resultado de estas sinergias, es un catálogo completo de las máquinas, software y soluciones para el mecanizado de perfiles de aluminio, PVC y aleaciones ligeras.

MARCAS

FOM INDUSTRIE – COMALL – PROFTEQ – FST – TEX COMPUTER

MAQUINARIA PARA ALUMINIO / PVC : PRODUCTOS

CENTROS DE MECANIZADO - de 3 / 4 y 5 ejes para perfiles arquitectónicos e industriales, los centros de mecanizado FOM Industrie han sido proyectado para efectuar trabajos complejos de taladrado, fresado y roscado en las tres caras de los perfiles de aluminio o acero.

CORTADORAS DE SIMPLE Y DOBLE CABEZAL: La sierras de corte, son el producto "símbolo" de Fom Industrie y la experiencia de más de 40 años en el proyecto y la realización de este producto avala hoy, a Fom Industrie, en una posición de absoluta excelencia. El poder contar con una gran variedad de modelos, permite a Fom Industrie de contestar las peticiones más exigentes, del sector, nuestras maquinas pueden, cortar perfiles en aluminio, acero y hierro de diversos espesores y ángulos.

FOM INDUSTRIE ESPAÑA (FILIAL DE FOM INDUSTRIE – FOMGROUP)

Pol. Ind. L'Horta Vella calle 8 Nave 7

46117 BÉTERA - (Valencia)

Tel.: 961 698 041 - Fax. 961 690 127

info@fomindustrie.es - www.fomindustrie.es

MÁQUINAS TRADICIONALES: Contamos con una línea completa de: retestadoras, taladros, ensambladoras de ángulos, refiladoras, selladoras, maquinas para el vidrio estructural, equipos para la logística, el ensamblaje, también tenemos equipos para la movilización de productos para el mercado industrial (almacenes para perfilaría, embaladoras de ventanas y carros especiales...).

BANCOS DE MEDICIÓN: La propuesta de una vasta gama de bancos de rodillos motorizados y visuales, para automatizar el proceso corte del perfil.

LOGÍSTICA: La línea logística Fom Group permite la racionalización de los flujos de material en la empresa, es decir mejor movilización de las piezas, mejor condición para el ensamblaje y la prueba o control de calidad, al final, el almacenamiento de los materiales y de los productos terminados.

ENSAMBLADORAS PARA RUPTURA DE PUENTE TÉRMICO: Fom Industrie puede preciarse de una histórica experiencia en las ofertas de instalaciones completas, para la producción de perfiles con rotura de puente térmico.

MAQUINAS PARA PUNZONADO: Desarrollamos punzonadoras, troqueles para todas las líneas de extrusión, sistemas y desarrollos propios con la posibilidad de realizar desde 1 troquel a 1000 unidades, también desarrollamos punzonadoras especiales para perfiles industriales.

LINEAS DE CORTE Y MECANIZACIÓN: Desarrollamos líneas automatizadas de corte y mecanización de barras de aluminio, donde es factible cargar por ejemplo 20 barras, con avance y alimentación automática, mecanizar todos los perfiles (incluso de diferentes tipos, diseños y sistemas) mediante un software 3 D y retirar la pieza terminada en el otro extremo para su ensamblaje.



HERRAMIENTAS DE GALICIA, S.A.

Herramientas de Galicia es una empresa dedicada a la fabricación y mantenimiento de herramientas de corte, especiales y estándar para los sectores de la madera, aluminio y PVC y metal.

Hegasa cuenta con más de treinta años de experiencia, y desde el inicio, nuestro principal objetivo ha sido ofrecer un servicio integral al cliente. De este modo, estamos presentes en todo el ciclo de vida útil de nuestros productos, comenzando por el asesoramiento técnico y el diseño de la mejor solución, y continuando con la fabricación y el mantenimiento de nuestros productos.

PRODUCTOS QUE FABRICA POR SECTORES

* Madera

En Hegasa llevamos más de treinta años fabricando herramientas de corte para el sector de la madera y sus derivados.

Fabricamos en metal duro, diamante policristalino, acero rápido y TT.

Además de las herramientas estándar que le ofrecemos, podemos fabricar cualquier tipo de producto especial.

La gama de productos para la madera que ofrece Hegasa incluye:

Discos; Fresas de agujero; Fresas pantógrafo; Herramientas de diamante; Cuchillas; Herramientas de fijación mecánica; Brocas; Accesorios.

* PVC

Hegasa es proveedor de los principales fabricantes mundiales de perfiles de PVC. A lo largo de los años, nos hemos convertido en uno de sus proveedores de referencia, tanto en el mercado español como en el extranjero. Asimismo, también

Pol. Ind. Bergondo. C/Parroquia de Ouces, Parcela f-13

15166 BERGONDO (La Coruña)

Tel.: 981 795 609 - Fax: 981 795 608

hegasa@hegasa.com - www.hegasa.com

suminramos nuestras herramientas a algunos de los más importantes fabricantes de maquinaria del mundo.

En nuestro catálogo podrá encontrar las contraformas y los conjuntos de limpieza para los principales perfiles del mercado: aluplast; Deceuninck; Gealan; KBE; Kömmerling; Rehau; Veka; Wintech; Exl Polimer; Salamander; Schüco ; Cortizo.

Entre las últimas novedades que ha incorporado Hegasa a la mecanización del PVC, se encuentran un nuevo sistema de limpieza para ventanas de PVC y contraformas envolventes para soldadura.

* Aluminio

Disponemos de una amplia gama de discos de corte para el aluminio y fabricamos conjuntos de fresas para todo tipo de perfiles. Además, adaptamos los husillos según la máquina de que disponga.

* Metal

En el sector del metal, Hegasa fabrica herramientas en diamante policristalino para el mecanizado de metales no féreos y materiales compuestos para los sectores de automoción y aeronáutica.

Principalmente, realizamos herramientas especiales y ofrecemos los servicios de afilado y reposición total o parcial de los filos.

* Otros productos

Hegasa también distribuye en exclusiva para España los productos para la madera de la empresa japonesa Kanefusa. Sus discos de metal duro están considerados como unos de los de mejor calidad del mundo.



FABRICACIÓN DE HERRAMIENTAS DE PRECISIÓN PARA LA MADERA, ALUMINIO Y PVC





MAQUINTEC nace impulsada por la necesidad del mercado de disponer de un servicio técnico capaz de dar una asistencia completa a las máquinas de carpintería de aluminio y PVC.

Ofrecemos una propuesta muy interesante, tanto técnica como comercial. Para ello, contamos con la experiencia y profesionalidad de técnicos y comerciales cuyos conocimientos se complementan.

MAQUINTEC, contando con el total respaldo de sus proveedores, da un servicio completo de: venta, instalación, asistencia y mantenimiento de las siguientes marcas:

PERTICI: Tronzadoras doble cabezal, centros de mecanizado, máquinas de PVC, máquinas auxiliares, etc.

THORWESTEN: Centros modulares de mecanizado para PVC.

KMW: Cajones de limpieza y soldadoras para PVC (Líneas de soldadura y limpieza automáticas).

STRONG BULL: Tonzadoras Mural (Composite), bancos de herrajes, bancos de trabajo, prensas, etc.

COMPRESORES INGEAIR: Compresores.

MAQUINTEC está capacitada para dar asistencia técnica remota o en las propias instalaciones del cliente. Estos servicios se realizan en el territorio español y el resto del mundo, ya que, además de español y catalán, su equipo habla inglés, francés e italiano.

Pol. Ind. Can Comelles Sur - C/Rebló, 10
08292 ESPARREGUERA (Barcelona)
Tel.: 938 025 252
info@maquintec.com - www.maquintec.com

SERVICIOS

Puesta en marcha de instalaciones propias.
Reparación y asistencia de instalaciones propias.

VENTAS:

Maquinaria nueva.
Maquinaria usada.
Mantenimiento industrial integral.
Asesoramiento en la gestión de producción.

SERVICIO TÉCNICO:

Instalación y puesta en marcha de maquinaria.
Traslados de maquinaria.
Asistencia técnica.
Puesta a punto.
Teleasistencia.

PRODUCTOS

Centros de trabajo:

Centros mecanizado de alta producción (Modular) para PVC.
Centros de mecanizado para PVC con refuerzo.
Centros de mecanizados de PVC, Aluminio y hierro (Estático).



Distribución y servicio técnico oficial:
PERTICI, KMW, THORWESTEN.

- Venta de maquinaria nueva y de ocasión
- Servicio técnico: instalación, puesta en marcha, teleasistencia y formación.
- Soluciones a medida en todos los procesos de producción, planificación y software.
- Automatización integral.

Colaboradores de: **Strong Bull, Atla Coop y Compresores Ingeair.**

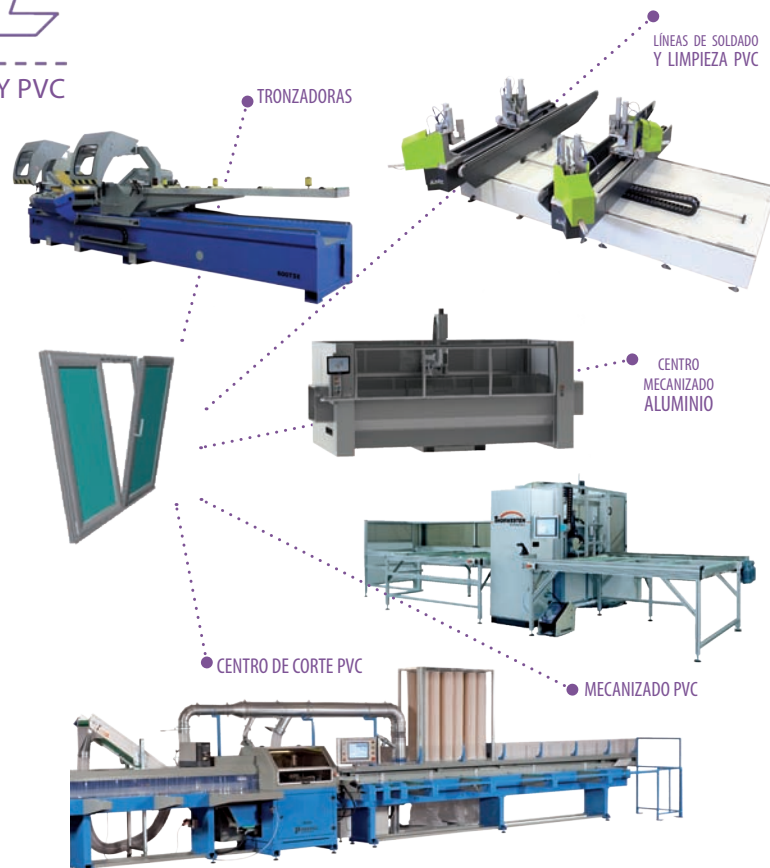

Tronzadoras: (aluminio, PVC)

Centros de corte automáticos.
 Tronzadoras de uno y dos cabezales, automáticas, semiautomáticas y manuales.
 Tronzadoras de junquillos con medidores electrónicos y radiofrecuencia.
 Tronzadora mural.
 Tronzadoras de persiana.
 Tronzadora seccionadora.
 Topes de medición manuales, posicionado automático.

Soldadoras y limpiadoras PVC:

Soldadoras de uno, dos o cuatro cabezales.
 Limpiadoras de cuadros soldados automática de 2 ejes CNC.
 Línea automática de soldado, enfriamiento y limpiado. Compuesta por una soldadora de 4 cabezales, mesa de enfriamiento, mesa de arrastre y cajón de limpieza de 4 ejes CNC.
 Líneas automáticas completas PVC.

Maquinaria auxiliar para aluminio:

Retestadoras.
 Copiadoras.
 Prensas hidráulicas y neumáticas .

Maquinaria auxiliar para PVC:

Desagüadora.
 Cremonera.
 Atornillador de refuerzo.
 Bancos de montajes de herrajes de Canal 16 con atornillado automático.
 Carros porta perfiles, bancos de trabajo...

Ensambladoras:

Ensambladoras de escuadras.



C/ Manuel Caso de la Villa, 42
 33560 RIBADESELLA (Asturias)
 Att. D. Carlos Padilla
 Tel. 608 779 996 - www.syamiberica.com

El sistema de anclaje móvil SYAM ha revolucionado el mundo de la prevención de riesgos laborales y muy especialmente el riesgo de caída a distinto nivel. Es especialmente útil para trabajos de instalación de persianas y toldos, trabajos de carpintería en fachadas, pintura de fachadas, marcos y contraventanas y otras muchas tareas.

Creado en Francia en 2007, el sistema de anclaje móvil SYAM ha conquistado a miles de usuarios en Europa y en todo el mundo, no siendo España una excepción.

El SYAM es un dispositivo de anclaje temporal y portátil, que cumple con la normativa europea en materia de PRL (Prevención de Riesgos Laborales). Dicho equipo elimina de manera simple el riesgo de caída a distinto nivel del usuario, permitiendo trabajar en seguridad con las dos manos libres.

El SYAM y la versión SYAM+ disponen de marcado CE (UNE 795) que indica que dicho equipo cumple con los requerimientos de la Directiva EPI 89/686/CEE. Tiene patente registrada a nivel mundial.

Se instala en menos de 2 minutos y no ejerce presión en el techo, lo que permite instalarlo en un techo técnico, falso techo, etc. No ensucia, ni degrada el lugar de trabajo. El 90% de la presión es ejercida verticalmente en la base y el 10% restante, se reparte entre los dos patines de los brazos. No tiene soldaduras, está realizado con piezas de fundición o mecánicas de aluminio, permite trabajar con las dos manos libres y se transporta en una mochila. Su peso es ligero (sólo 15 kg).

Fiable, resiste más de 2 toneladas. Los trabajadores ganan en confort y productividad. Gracias a sus prestaciones, el SYAM se convierte en una auténtica herramienta de trabajo.

El sistema SYAM no se vende sin formación. En las sesiones de formación (que duran de dos a cuatro horas) se intenta concienciar a los trabajadores acerca de la importancia que tiene realizar los trabajos de manera correcta y con seguridad, además de darles una extensa formación específica en el uso y mantenimiento del sistema.

La inversión en este producto resulta pequeña, a tenor de las graves consecuencias

que un accidente trae implícitas tanto en el ámbito personal y económico. Además, el SYAM, reduce los costes y aumenta la productividad.

UN PUNTO DE ANCLAJE TRANSPORTABLE

Hasta hace unos años, no existía ninguna solución para trabajar de forma segura en contacto con el vacío y evitar cualquier caída. Es por ello que el SYAM, le permite ponerse fácilmente en una situación en la que es seguro intervenir en contacto con el vacío. Es una innovación mundial. Proporciona un punto de anclaje en altura (factor de caída 0) impidiendo de este modo el riesgo de caída, a diferencia de los puntos de anclaje por debajo del operador. Este producto tiene muy diversas utilidades, siendo las principales las siguientes:

- Trabajos de carpintería en fachadas.
- Instalación de toldos y persianas.
- Pintura de fachadas, marcos y contraventanas.
- Instalación y desmontaje de protecciones colectivas.
- Limpieza de superficies acristaladas.
- Trabajos de mantenimiento.

Además es útil para instaladores de antenas parabólicas, mantenimiento de ascensores, instalación y mantenimiento de aparatos de climatización, etc.

ARGUMENTOS A FAVOR DE SYAM

- Confort físico para los trabajadores.
- Menos stress (menos fatiga).
- Es un sistema innovador.
- Seguridad moral (empresario y cliente).
- Seguridad penal (cumple con la legislación vigente).
- No se vende sin formación, por lo que el empresario cumple con sus obligaciones legales en materia de PRL.
- Permite tener las dos manos libres (ya no es necesario sujetarse de una mano para trabajar con la otra).
- No ensucia, ni degrada el lugar de trabajo.



C/ Tagamanent, 83 - Apdo. correos 117
08520 LES FRANQUESES DEL VALLÈS (Barcelona)
Tel.: 933 705 854 - Fax: 938 400 433 - Móvil: 610 425 417
soenenhendrik@telefonica.net - www.soenenhendrik.com

La empresa Soenen Hendrik, dedicada a la fabricación de maquinaria, fue constituida en 1946. Desde 1962 se ha especializado en la producción de maquinaria para fabricar ventanas de PVC, especialidad en la que ha adquirido un sólido renombre por su calidad, avanzada tecnología y alto nivel de servicio.

Responsable para España: Christopher Verriest

PRODUCTOS

-CORTADORAS

- FA, cortadora de refuerzos metálicos.
- OM 300-350, cortadora universal (PVC, aluminio, madera, PU).
- BZ 160, cortadora rápida (PVC, aluminio, madera).
- GZP, cortadora de junquillos (PVC, aluminio).
- GZP/V, entalladora en V.
- MG, tope electrónico adaptable a los modelos ZV 12, GZP y BZ 160.
- ZV 12, cortadora universal.
- DVE, cortadora doble cabezales (PVC, aluminio, madera).

- SOLDADORAS

- SHCR, soldadora de un cabezal.
- MAR/2-4000 y MAR/4-6000, soldadoras multicabezales.

Soldadoras universales modelos:

- CR80/1.
- CR80/2-4000 y CR80/2-6000.
- CR80/3-4000 y CR80/3-6000.
- CR80/4-6000.
- RTT/2, soldadora universal con cabezales giratorios.
- RTT/3, soldadora universal con cabezales giratorios.
- Q4, soldadora horizontal de 4 cabezales.
- Q/4+T:soldadora horizontal de 4 cabezales con fijación de uno o dos travesaños.
- Q8, soldadora horizontal de 8 cabezales.

- LIMPIADORAS

- BF/S-I, limpiadora de ángulos.

- BFP/6, limpiadora automática de ángulos.
- BFP/A (+T) y BFP/A (DL), limpiadora automática con mesa de manipulación automática.
- Módulo de curvas convexo y cóncavo.
- Módulo de limpieza del batiente (inversora).
- BFP/A + Q4, instalación formada por soldadora horizontal de 4 cabezales acoplada con línea de terminación y mesa de arrastre automáticas.

- FRESADORAS

- SQ3-6-9-12, fresadora de desagües.
- Copy + B, fresadora copiadora universal.

- ATORNILLADORAS

- SM-A, atornilladora de refuerzos metálicos.
- SMA/S, autómatas de atornillar con desplazamiento automático del perfil.

- BANCOS DE MONTAJE

- MT, banco para montaje de herrajes.
- MT/4-CNC, banco para montaje de herrajes (atornillado automático).
- MT/Cerraderos, banco de colocación y montaje de los cerraderos en automático.
- MT/Bisagras, banco de colocación y montaje de las bisagras en automático.
- PCL, prensa de control y colocación de vidrios.

- CENTROS Mecanizados y de Corte/Mecanizados-Clasificadores Auto

- DEM 12, centro de corte y mecanizado de perfiles.
- DEM 8, centro de trabajo y procesos de mecanizado de perfiles precortados.
- DEM 10, centro de usinaje y atornillar para perfiles precortados.
- DEM Plasma, centro de corte y usinaje de refuerzos metálicos mediante plasma.
- MT/S, centro de colocación automática de los cerraderos.
- MOS, centro de colocación automática de las platinas en los marcos.
- FAT, centro de taladro y atornillado y colocación automática de las bisagras.
- Autómata de clasificación de perfiles Tipo LAD.
- Autómata de clasificación de cuadros Tipo LAD/C.

FÁBRICA: Gentseheerweg 63 - B-8870 IZEGEM (Bélgica)
sales@soenenhendrik.com - www.soenenhendrik.com



SOENEN HENDRIK

LÍNEAS DE PRODUCCIÓN AUTOMÁTICA PARA CARPINTERÍA DE PVC

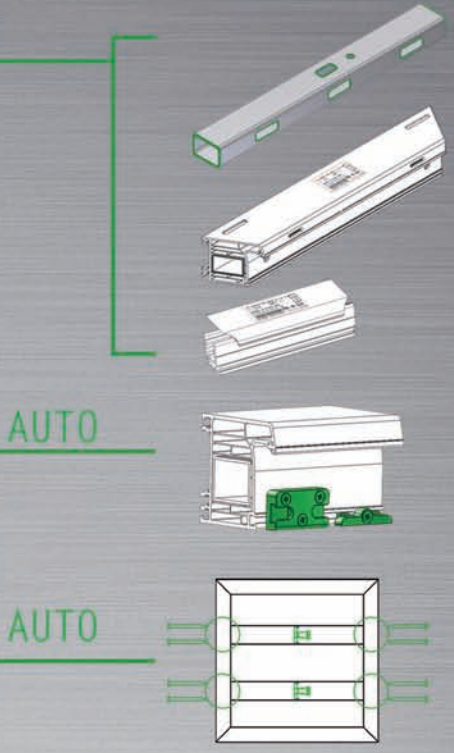
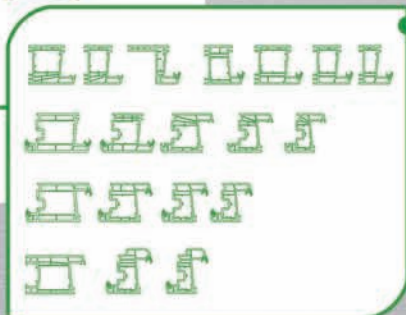
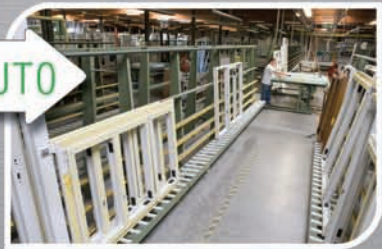
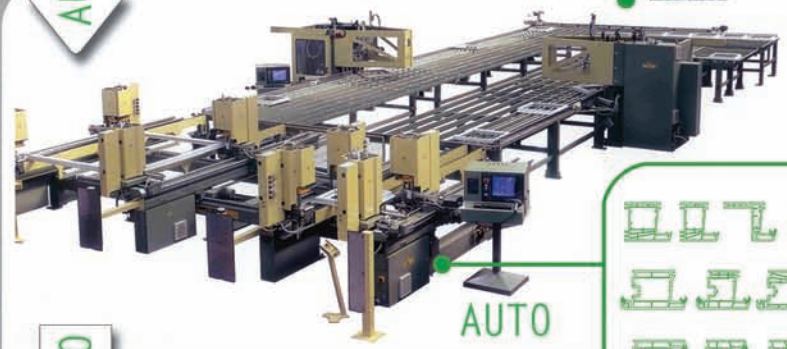
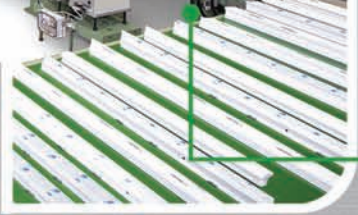
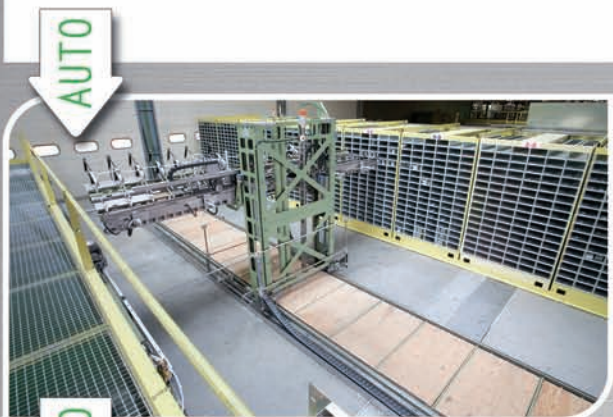

1 tipo de contra-forma de soldar AUTOMática

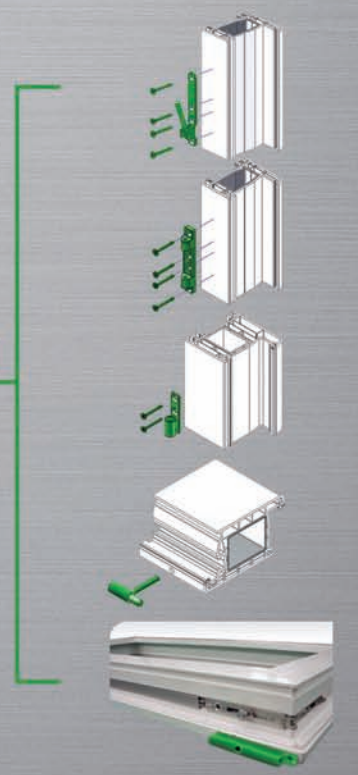

www.soenenhendrik.com



Follow us on

Soenen Hendrik S.L. | Gentseheerweg 63 | B-8870 Izegem **Bélgica** | ☎ + 32 51 31 28 80 📠 + 32 51 31 38 42 ✉ sales@soenenhendrik.com

Soenen **France** | Soenen **España** | Soenen **Slovak Republic** | Soenen **Italia** | Soenen **Polska** | Soenen **Russia** | Soenen **Brasil** | Soenen **Ukraine**



MAQUINARIA PARA VENTANAS S.L. "VEMA"
C/ Marie Curie 7. Edificio BETA, B6
RIVAS FUTURA. 28521 RIVAS (Madrid)
Tel.: + 34 914 994 880 - Fax: + 34 914 994 879
vema@vemamaquinaria.com - www.vemamaquinaria.com

ACTIVIDAD

- Maquinaria y servicios para la fabricación de ventanas de PVC y Aluminio.
- Desarrollo de proyectos llave en mano.
- Estudios de viabilidad y de ampliación de capacidad productiva.

FIRMAS REPRESENTADAS:

- ROTOX GmbH (Alemania)
- SCHIRMER Maschinen GmbH
- AFS Federhenn Maschinen GmbH

PRODUCTOS

- Centros de corte y mecanizado de alta producción, para PVC y Aluminio.
- Centros de mecanizado estáticos para aluminio.
- Centros de mecanizado para PVC + refuerzo.
- Tronzadoras de uno y dos cabezales, manuales, semiautomáticas y automáticas.
- Centros de corte automáticos.
- Junquilleras para PVC y Aluminio.

- Tronzadoras de hierro y sierras de cinta.
- Sierras radiales.
- Topes de medición manuales, con posicionador automático y con control PC.
- Fresadoras copadoras, fresadoras cremoneras.
- Fresadoras para desagües de 2, 3 4, 6 y 8 cabezales.
- Retestadoras manuales y automáticas.
- Mesas de montaje, mesas basculantes, mesas para cajón de persiana.
- Presas de acristalado manuales y automáticas.
- Ensambladoras hidráulicas de 1, 2 y 4 cabezales.
- Atornilladores de refuerzos manuales y automáticos.
- Soldadoras para PVC de 1, 2, 4, 6 y 8 cabezales.
- Limpiadoras de fresas, y con 2, 4, 7, 14 ejes NC.
- Mesas herrajes para hojas y para marcos.
- Centros de colocación de herrajes semiautomáticos.
- Herramientas, fresas, brocas, discos, accesorios, y medios auxiliares de producción para la carpintería.

grupo NOVA ÆGORA

Gestión integral de la comunicación y el conocimiento
al servicio de empresas y profesionales

www.novaagora.com

VEMA

MAQUINARIA PARA VENTANAS, S.L.

www.vemamaquinaria.com

ROTOX®

SCHIRMER
Profile Processing Technology

¿Por qué **VEMA** es la mejor opción en PVC?

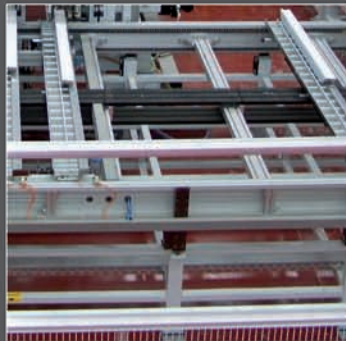
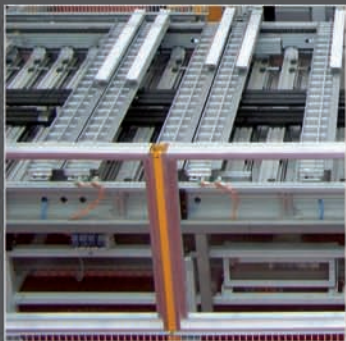
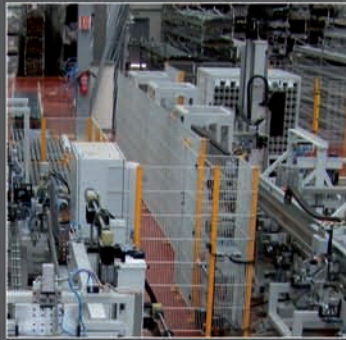

Porque conocemos lo que le ofrecemos

Porque somos especialistas en PVC

Porque controlamos hasta el más pequeño detalle

Porque los grandes fabricantes nos eligen

Porque nuestras ofertas son claras y competitivas

Porque instalamos en tiempo récord

Porque entregamos en los plazos acordados

Porque cumplimos nuestros compromisos

Porque nuestra experiencia es su seguridad

Porque garantizamos un servicio rápido y eficaz

Porque ponemos nuestra profesionalidad a su servicio

Porque tenemos detrás firmas Alemanas reconocidas



Fotos: Corext



El Grupo Inalsa, que integra a Alcar, es actualmente líder del mercado nacional e internacional en la fabricación de perfiles de aluminio extruido y cuenta con cinco prensas, una planta de lacado vertical, una planta de anodizado, una de efecto madera y otra de Rotura de Puente Térmico y mecanizado.

CALIDAD

Todos los procesos del Grupo INALSA están sometidos a exhaustivos controles de calidad y para garantizar la satisfacción del cliente, disponemos de los sellos de calidad:

- QUALICOAT
- Certificado QUALICOAT-SEASIDE (calidad marina)
- QUALANOD para certificar nuestro proceso de anodizado.
- QUALIDECO (efecto madera).
- Norma Francesa NF, para el montaje de rotura.
- Acreditación UNE-EN-ISO 9001:2000

Aluminio y Carpintería S.A., ALCAR, está especializada en la creación de sistemas de carpintería de aluminio de alta calidad para la construcción y la arquitectura, tanto para obra nueva como renovación.

Alcar, que cuenta con una sólida experiencia de más de 40 años, se posiciona en el sector de la construcción, gracias a la calidad y desarrollo de sus sistemas, ofreciendo soluciones para ventanas abisagradas (canal europeo y canal 16) y correderas (deslizantes y elevables), tanto frías como con rotura de puente térmico.

Además, ofrecemos soluciones especiales para pivotantes, mallorquinas, cancelas y barandillas. Como perfiles de fachada, ALCAR ofrece varias soluciones de muro cortina con diversidad de opciones y de fácil instalación que, junto a sistemas complementarios como los perfiles de protección solar, cubren todas las variantes posibles primando la libertad creativa del profesional de la arquitectura.

ALCAR ofrece también un asesoramiento técnico a arquitectos, clientes y fabricantes en las diferentes fases de los proyectos así como apoyo en la obtención del marcado CE facilitando los ensayos iniciales.

PRODUCTOS:

· **Practicables sin rotura de puente térmico:**

- Serie AE 0930 Hoja Oculta
- Serie AE 0931
- Serie AE 0932
- Serie AE 0933

· **Practicables con rotura de puente térmico: practicables de altas prestaciones, con niveles máximos de estanquidad, ahorro energético y protección acústica con el menor tiempo de montaje y fabricación.**

- Serie AE 0941: marco de 60mm.
- Serie AE 0942: marco de 45mm.
- Serie AE 0943: marco de 55mm.
- Serie AE 0944: Hoja Oculta 60mm.
- Serie AE 0948: (Canal 16) 60mm.
- Serie AE 0949: marco de 75mm.

· **Correderas sin rotura de puente térmico**

- Serie AE 9060
- Serie AE 9051
- Serie AE 9050
- Serie AE 9052

· **Correderas con rotura de puente térmico: Para cerramientos de grandes dimensiones. Disponibles en 2 y 3 raíles, hasta 400 kilos por hoja.**

- Serie AE 9081: marco de 60 y 85mm
- Serie AE 9081: MINIMALISTA: marco de 60 y 70mm
- Serie AE 9082: Elevable: Marcos de 107 y 150mm

· **Muro Cortina Y Fachadas Ligeras**

- Serie AE 9545
- Serie AE 9546
- Serie AE 9547

Carretera de Cogullada, 31
50014 ZARAGOZA
Tel.: 976 471 080 - Fax: 976 472 969

· **Otros**

- Barandilla
- Mallorquinas
- Protección solar

· **Complementos de Carpintería:**

Alcar dispone de perfiles complementarios como mosquiteras, vierteaguas, pre marcos de obra, solapes, forros, palillería, chapas, mámparas de baño para la terminación de cualquier trabajo.

ALMACENES Y DELEGACIONES:

ZARAGOZA

Camino. De la Lobera, s/n.
50173 NUEZ DE EBRO (Zaragoza)
Teléfono 976 10 22 73 - Fax 976 10 22 37 - zaragoza@alcarsa.es

BARCELONA

Polígono Industrial Santiga. C/Obradors, nave 14-15.
08130 SANTA PERPETUA DE MOGODA (Barcelona)
Teléfono 93 72 93 552 - 93 72 93 492 - Fax 93 72 93 151
barcelona@alcarsa.es

LAS PALMAS.

Polígono Industrial Cinsa C/Delineante, esq. Ebanista
35219 SALINETAS - TELDE (Gran Canaria)
Teléfono 928 70 74 91 - Fax 928 70 75 57
laspalmas@alcarsa.es

TENERIFE

Polígono Industrial Valle de Guimar, Manzana B, parcela 1
38550 ARAFO (Tenerife)
Tel.: 922 53 97 71 - Fax 922 53 96 15
tenerife@alcarsa.es

EXTREMADURA

Pol. Industrial El Prado, C/Huesca, parc. 10.07-08
06800 MÉRIDA (Badajoz)
Tel.: 924 37 32 01 - Fax 924 37 30 05
merida@alcarsa.es

BALEARES

Gran Vía Asima Solar 2, manzana 12, nave 3
07009 PALMA DE MALLORCA
Tel.: 971 43 20 02 - Fax 971 75 69 80
balears@alcarsa.es

SALAMANCA

Pol. Industrial Los Villares, Avda. de Fuentesauco, s/n
37184 LOS VILLARES DE LA REINA (Salamanca)
Tel.: 923 25 57 92 - Fax 923 25 41 73
salamanca@alcarsa.es

SEVILLA.

Pol. Hacienda Dolores, naves 6 y 8
41500 ALCALÁ DE GUADAIIRA (Sevilla)
Tel.: 95 56 31 316 - Fax 95 56 31 496
sevilla@alcarsa.es

ZONA CENTRO y NORTE.

Tel.: 670 629 792 – 607 750 917
sistemas@alcarsa.es



La confianza no se vende, ni se compra. Se gana

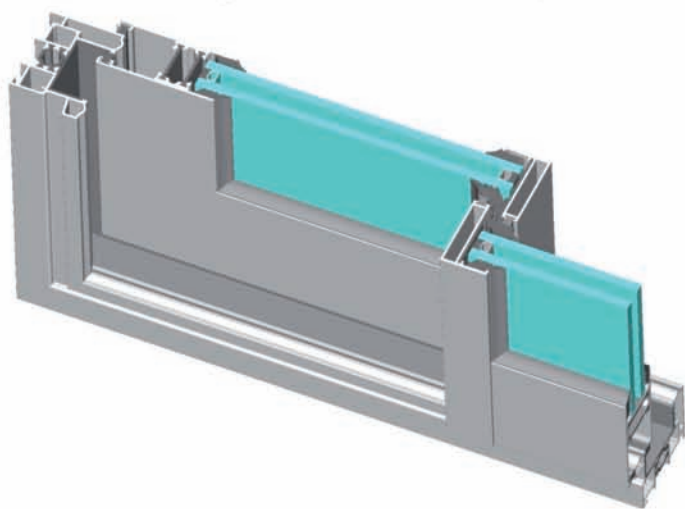

Serie AE9081 MINIMALISTA

- Sección vista central de 30 mm.
- Marco perimetral de 60 mm.
- Alojamiento para vidrio de 31,5mm.
- Posibilidad de cruce reforzado.
- Encuentro de hojas en corte recto 90° o únicamente en el central manteniendo el resto a 45°.
- Posibilidad de hoja horizontal con canal de atornillado en poliamida, o con piezas especiales para su acople.
- Canal de PVC en el marco.
- Opción de marco de 3 guías.

ZARAGOZA (OFICINAS)

Tlfno.: 976 47 10 80
Fax: 976 47 29 69
sistemas@alcarsa.es

ZARAGOZA (ALMACÉN)

Tlfno.: 976 10 22 73
Fax: 976 10 24 27
zaragoza@alcarsa.es

BARCELONA

Tlfno.: 93 72 93 552 - 93 72 93 492
Fax: 93 72 93 151
barcelona@alcarsa.es

LAS PALMAS

Tlfno.: 928 70 74 91
Fax: 928 70 75 57
laspalmas@alcarsa.es

TENERIFE

Tlfno.: 922 53 97 71
Fax: 922 53 96 15
tenerife@alcarsa.es

EXTREMADURA

Tlfno.: 924 37 32 01
Fax: 924 37 30 05
merida@alcarsa.es

BALEARES

Tlfno.: 971 43 20 02
Fax: 971 75 69 80
balears@alcarsa.es

SALAMANCA

Tlfno.: 923 25 57 92
Fax: 923 25 41 73
salamanca@alcarsa.es

SEVILLA

Tlfno.: 95 56 31 316
Fax: 95 56 31 496
sevilla@alcarsa.es



alcar

ALUMINIO Y CARPINTERÍA S.A.
www.alcarsa.es



Alugom Sistemas presenta un sistema integral de carpintería para ventanas y cerramientos de aluminio. El grupo comprende como plantas de extrusión, y planta de lacado y anodizado a AV Alumitran, S.L. Alugom, S.A.U. es la empresa del grupo dedicada a comercializar los productos a almacenes y distribuidores.

Directivos:

Presidente: Amara Lucas Feijoo

Director General: Juan José Ruiz del Castillo

Director Financiero: Francisco Guardia Gallego

PRODUCTOS

Sistema alg. Nuevo sistema que comprende varios modelos de carpinterías practicables de altas prestaciones con diferentes medidas de marco y hoja: alg 75 Máxima, alg 65 Óptima, y alg 55 Estándar. Sistema completo de cámara Europea con junta central y junta abierta con posibilidad de ampliar las prestaciones térmicas y acústicas al añadir unos perfiles aislantes en el interior de las cámaras de los perfiles, (Sistemas HQ).

Serie STILO. Varios modelos de diferentes especificaciones (Stilo-45, Stilo-50 y Stilo-60 y Stilo-76, con versión RPT las tres últimas). Todas las series son lisas al exterior, tienen junta abierta y son de cámara europea. Como novedad existe la serie Stilo-50 Canal 16 mm.

Stilo 65 RPT SENZA. Serie practicable de hoja oculta con rotura del puente térmico tanto en la hoja como en el cerco, con cámara Europea.

Stilo PUERTA. Con perfiles diseñados adecuados para entradas de portal, escaparates, puertas de vaivén y normales, portadas de banco, etc.

Serie SILVER. Carpintería corredera perimetral de gran sencillez de montaje. Modelos Silver 60, Silver-65 RPT, Silver 70, Silver 76 y Silver 76 RPT.

Serie ALU GOS-S. Sistema de ventana corredera innovador con desagüe central. Mediante una pieza aislante permite eliminar las pérdidas transversales de calor ya que el marco tiene un corte térmico capaz de mantener la coplanaridad con el corte térmico de las hojas. El sistema ALU GOS-S tiene unas prestaciones de resistencia al agua/ aire parecidas al de un sistema batiente.

Serie MATRA 110 Elevable. Para correderas de altas prestaciones. Con un herraje capaz de soportar pesos de hasta 150 Kg. por hoja. Existe la versión con RPT y sin rotura de puente térmico.

Serie MATRA 135 RPT Elevable. Para correderas de altas prestaciones y grandes dimensiones y pesos. Con un herraje capaz de soportar pesos de hasta 400 Kg. por hoja. Con posibilidad de automatizar el movimiento con un motor superior.

Serie Universal:

- Universal UN-55. Para mallorquinas.
- Universal Libro. Para cerramientos tipo librito.
- Mallorquina Corredera. Para cerramientos exteriores al muro.
- Carpintería Mixta Madera-Aluminio S-Nobile
- Veranda Frexal. Sistema para verandas e invernaderos.

Alugom complementa el resto de sistemas de carpintería de aluminio tradicionales, de diseños de siempre y de nuevos sistemas europeos.

Serie Muro Cortina AL-50. Sistema de fachada continua compuesta por una retícula de montantes y travesaños de diferentes secciones en profundidad en función de las dimensiones de los módulos y las cargas de viento. Es un sistema con el que se pueden fabricar fachadas de muro cortina estructural o con tapeta.

Pol. Ind. Las Nieves - Puerto de Navacerrada, 27
28935 MÓSTOLES (Madrid)
Tel.: 916 164 727 - Fax: 916 163 811
alugom@alugom.com



Posee una amplia gama de perfiles intercalarios que además de obtener excelentes características técnicas con respecto a la resistencia térmica y acústica, permite la colocación de diferentes espesores de vidrio.

En el sistema estructural, los vidrios se fijan mediante una pieza giratoria que asegura el vidrio internamente, atornillada al montante o travesaño, simplificando enormemente su fabricación.

Serie Muro Cortina AL-50E. Sistema de fachada continua compuesta por una retícula de montantes y travesaños de diferentes secciones en profundidad en función de las dimensiones de los módulos y las cargas de viento, y acristalado mediante bastidores independientes realizados con una hoja perimetral tanto para los huecos destinados a aperturas proyectantes como para bastidores fijos, por lo que todo el conjunto mantiene el mismo diseño, sin variaciones entre los distintos tipos de apertura. El vidrio está pegado a los bastidores con silicona estructural, de forma que la vista externa del cerramiento es vidrio únicamente.

PRODUCTOS

- **Practicables-Abisagradas:** S-100 de 40 mm., S-350 EUR de cámara europea de 40 mm.
-
- **Correderas:** S-300 de 70 mm., S-300 EUR de 70 mm., S-400 EUR de 60 mm. y S-800 EUR de 60 mm.

Todas las series de Alugom Sistemas

Perfiles varios:

- Perfiles de terminación: solapas, uniones de cercos, vierteaguas, etc.
- Guías de persiana
- Guías para compactos
- Lamas de rejillas
- Barandillas
- Perfiles normalizados
- Perfiles para divisiones de oficina
- Frentes de armario
- Chapas
- Accesorios
- Carrocerías

ML Proyectos, S.L.U. Es la empresa que actualmente comercializa la serie Nobile de carpintería mixta aluminio-madera, portones industriales y realiza los curvados de las series más importantes, bien sea sólo curvas o ventanas terminadas.

Tel.: 916 165 062 - Fax: 916 165 756

Almacenes y Distribuidores

* ALUGOM MADRID, S.A.U.

Ctra. M-506, Km, 4,5. Pol. Ind. Las Nieves.
C/ Puerto de Navacerrada 27
28935 MÓSTOLES -Madrid-
Tel.: 916 164 625 - Fax: 916 165 750
alugom@alugom.com - www.alugom.com

* ALUGOM ALICANTE, S.L.

C/ Mariano Benlliure,10 - Pol. Ind. Rabasa - 03009 ALICANTE
Tel.: 965 128 228 - Fax: 965 181 692
al.alicante@alugom.com

Cumplimos el



Los futuros arquitectos eligen los sistemas de carpintería en aluminio de ALUGOM para prescribir sus obras.



Elige bien.

Elige  **Alugom**

www.alugom.com

C/ Puerto de Navacerrada, 27 - Pol. Ind. "Las Nieves" - 28935 Móstoles - Madrid
e-mail: alugom@alugom.com - www.alugom.com
Tel: 91 6164625 - 91 6164727 - Fax: 91 6165750



* ALUGOM BARCELONA, S.A.U.
08290 CERDANYOLA DEL VALLES (Barcelona)
C/ Bosc Tancat, 25 nº 17 Pol. Ind. Polizur
Tel.: 935 942 292 - Fax: 935 922 343
al.barcelona@alugom.com

* ALUGOM CANTABRIA
Barrio "LA ESPRILLA" Pol. Ind., Nave A12 y A19
39608 IGOLLO DE CAMARGO (Cantabria)
Tel.: 942 342 336 - Fax : 942 344 253
al.cantabria@alugom.com

* ALUGOM LORCA, S.L.
Pol. Ind. Sapeolorca C/ Río Duero, parcela 10-12
30817 LORCA (Murcia)
Tel.: 968 476 400 - Fax: 968 476 414
al.lorca@alugom.com

* ALUGOM TORREJÓN, S.L.
C/ Ebanistería, Nº 4
28850 TORREJON DE ARDOZ (Madrid)

Tel.: 916 766 134 - Fax : 916 772 968
al.torrejon@alugom.com

* ALUGOM ZARAGOZA, S.L.
Pol. Ind. TECNUM, nave 17,18 - Ctra. Castellón, Km. 6,400
50720 CARTUJA BAJA (Zaragoza)
Tel.: 976 414 517 - Fax : 976 414 202
al.zaragoza@alugom.com

* ALUMINIOS VIRPA, S.L.
Ricardo de la Cierva, s/n
37184 LOS VILLARES DE LA REINA (Salamanca)
Tel.: 923 220 888
Fax: 923 204 224
al.virpa@alugom.com

* EURALCO, S.L.
Avd. Metales, 8 - Pol. Ind Polvoranca
28914 LEGANÉS (Madrid)
Tel.: 916 946 561
Fax : 916 940 706



Centro Alum Showroom
C/ Bernat Metge, 20 bis
08205 SABADELL (Barcelona)

Hace ahora más de 30 años que nació Centro Alum.

Esta empresa catalana, a lo largo de todo este tiempo ha guardado su esencia, lo que más destaca de ella: el equipo humano que la compone. Personas entregadas para y por el proyecto, generando grandes cambios y evolucionando con los tiempos.

Centro Alum es una empresa dedicada a la investigación, desarrollo, diseño y distribución de sistemas para carpintería de aluminio.

Estos sistemas se enfocan tanto a la rehabilitación de viviendas y comercios, como a la obra nueva.

Disponen de una extensa red de distribuidores repartidos por toda Catalunya y la comunidad Valenciana para dar un servicio, rápido, eficiente y profesional.

Almacén Regulador
Ensamblado RT
Banco de ensayos (Certificado por APPLUS)
C/ Luxemburgo, 18-20-22
08769 CASTELLVÍ DE ROSANES (Barcelona)

Entre sus sistemas de perfilaría destaca uno propio, **SISTEMA RENOVA**: un producto en constante evolución, que se adapta a las exigencias del mercado, tanto en tecnología, construyendo un sistema medioambiental, de calidad y a la vez económico, como en diseño, creando nuevas formas y adentrándose en la riqueza de las combinaciones de colores y materiales:

NUEVOS TIEMPOS, NUEVAS CREACIONES, reza su catálogo Renova Collection, una colección de puertas de entrada donde se encuentran diseños elegantes, versátiles y con líneas muy personales... aire fresco y moderno.

En perfilaría, destaca la **Serie Hoja Ocultec RPT 70 canal 16**, con triple vidrio y con un valor UG: 0.6, gracias a la cual han conseguido una reducción de más del 70% de la transmitancia energética respecto al sistema tradicional.

Todo esto se puede ver, tocar y sentir en **Centro Alum Showroom**, creado para poder disponer de todas las novedades y una gran variedad de productos, colores y texturas. Adjunta a ella, se encuentra una sala de exposiciones visuales donde se muestran tanto a los profesionales del aluminio, como a los decoradores todas las evoluciones y creaciones nuevas.

CORREDERA
renova
CO RPT EFICIENT

La evolución, una corredera creada para adaptarse a las nuevas exigencias en el ámbito técnico y acústico.

- ▶ **Perfiles reducidos** para maximizar la luz.
- ▶ **Rotura de puente térmico** para conseguir un gran aislamiento.

Descubra más en la nueva web: www.centroalum.com

AMPLIA GAMA DE ACABADOS
TANTO EN COLORES RAL Y ANODIZADOS
COMO EN IMITACIÓN MADERA.



Showroom
Bernat Metge, 20 bis
08205 Sabadell (Barcelona)

Almacén y oficinas
Bernat Rocaberti, 2-4-6-8
08205 Sabadell (Barcelona)
Tel. 93 712 29 11

Almacén regulador ensamblaje RT
Centro de Ensayos
Luxemburgo, 18-20-22
Castellví de Rosanes (Barcelona)

SISTEMAS
renova®
LA VENTANA EFICIENTE



ACTIVIDAD

CORTIZO se posiciona en la actualidad como el referente europeo del sector, situándose como el primer fabricante y distribuidor de perfiles de aluminio y PVC para la arquitectura en España y Portugal.

En 2015 tuvo una producción de 59 455 Tm y alcanzó una cifra de facturación de 419 millones de euros. Tiene 9 centros productivos en España, Polonia, Eslovaquia y Francia, está presente en más de 30 países y cuenta con 2272 empleados.

CORTIZO se distingue por completar internamente el ciclo integral de producción del aluminio, asegurando el rigor en cada procedimiento y la calidad de los medios y materias empleadas a lo largo de todo el proceso.

SISTEMAS DE ALUMINIO Y PVC ADAPTADOS A TODAS LAS REALIDADES CONSTRUCTIVAS

El Departamento de I+D+i de CORTIZO ha diseñado más de 50 sistemas exclusivos de ventanas, puertas, fachadas, panel composite y sistemas de protección solar y barandillas de última generación, entre los que destacan:

• Cor 80 Industrial

Sistema abisagrado de Canal Europeo capaz de alcanzar los niveles máximos de estanqueidad, ahorro energético y protección acústica con el menor tiempo de montaje y fabricación. Con 80 mm de profundidad de marco, responde a las exigencias climáticas más severas, aportando un inmejorable grado de eficiencia energética UH desde 0,7 (W/m²K).

Estos mínimos valores se consiguen con una zona de rotura de puente térmico con poliamidas tubulares de 45 mm y la incorporación de perfiles de poliolefina reticulada en el galce de vidrio y en el interior de marco y hoja. Su gran capacidad de acristalamiento de hasta 65 mm, posibilita la utilización de vidrios energéticamente eficientes y composiciones con grandes espesores y doble cámara que le confieren las excelentes prestaciones térmicas y acústicas (hasta 46 dB de protección frente al ruido).

• Cor 70 Hoja Oculta

Ventanal de Canal Europeo de hoja oculta con una perfilera esbelta caracterizada por su sección vista de sólo 66 mm desde el exterior y que maximiza la superficie de acristalamiento, pudiendo llegar a un 85% de vidrio del total de la ventana. Su diseño permite mantener la hoja oculta desde el exterior, consiguiéndose así una perfecta homogeneidad en la estética de la fachada.

Una zona de rotura de puente térmico de 35 mm y la inserción de espuma de poliolefina en marco y hoja permiten alcanzar valores de transmitancia de hueco de hasta 0,9 W/m²K. Sus altas prestaciones térmicas se completan con un elevado grado de insonorización gracias a la posibilidad de instalar vidrios de hasta 40 mm de espesor.

• Cor Vision Corredera

Sistema de corredera con Rotura de Puente Térmico de diseño vanguardista que permite la máxima luminosidad con la mínima sección vista de aluminio. Su elegante diseño busca cubrir grandes vanos de luz con fracciones de marco mínimas, de entre el 9-14% de superficie de perfil sobre el total.

Presenta secciones vistas de nudo central de sólo 20 mm, de nudo lateral de 77 mm y de nudos inferior/superior de 57 mm. Incorpora la nueva tipología GALANDAGE diseñada para posibilitar una apertura integral del hueco al ocultar totalmente las hojas en la cámara del muro de obra. Presenta un nuevo tipo de marco reforzado

Extramundi, s/n
15901 PADRÓN (A Coruña)
Tel.: 902 313 150 - Fax: 981 816 025
marketing@cortizo.com - www.cortizo.com

para todas las tipologías (1, 2 y 3 carriles) que permite incorporar un carril inox que confiere una mayor suavidad de deslizamiento, mayor soporte de carga en rodamiento (hasta 320 Kg/hoja) y mayor durabilidad.

• 4600 Corredera Elevable HI

Sistema ideal para cerrar grandes vanos, ofreciendo inmejorables prestaciones térmicas y acústicas sin renunciar a un diseño vanguardista. El departamento de I+D+i de CORTIZO ha trabajado en nuevas posibilidades estéticas para esta serie, incorporando recientemente la opción minimalista con una sección vista de nudo central de 50 mm.

Presenta una estética recta en hojas y junquillos, ofreciendo el mayor aislamiento térmico de toda la gama de correderas, con valores de transmitancia (UW) que van desde 0.9 (W/m²K). Para alcanzar esa gran eficiencia energética, se combina una zona de rotura de puente térmico con poliamidas de 35 y 24 mm y perfiles de PE reticulado con una amplia capacidad de acristalamiento.

Esta serie permite la instalación de vidrios de hasta 55 mm e incluye la posibilidad de instalar triple vidrio con doble cámara, proporcionando así un aislamiento acústico máximo de RW 43 dB. Cada hoja admite unas dimensiones máximas de 3350 mm de ancho y 3200 mm de alto que garantizan la mayor luminosidad interior, llegando a cubrir huecos de más de 20 metros con la opción tricarril de 6 hojas.

Otra de las novedades introducidas en este sistema está en la posibilidad de realizar composiciones combinando hoja y fijo. También cabe destacar su apertura de gran suavidad caracterizada por el deslizamiento perfecto de las hojas de hasta 400 kg sobre un carril de acero inoxidable en el marco.

FACHADAS LIGERAS

La nueva generación de fachadas CORTIZO se configuran con un sistema de base con amplia gama de montantes y travesaños que da respuesta a las diferentes necesidades estéticas y constructivas de los proyectos arquitectónicos a través de soluciones integrales. Presentan una perfilera de base, de 16 mm (fijado a una estructura portante) a 250 mm en montantes, y de 22,5 mm a 255,5 mm en travesaños. La amplia gama de estos perfiles y de uniones mecánicas de los mismos, permite la ejecución de todo tipo de fachadas, así como la resolución de modulaciones con vidrios de gran tamaño y peso. Partiendo de esas características comunes, se desarrollan los siguientes sistemas:

• Fachada TP 52

Fachada de sistema tradicional o Stick. La fijación del vidrio a la perfilera portante se lleva a cabo a través de un perfil presor continuo, atornillándose por el exterior a un portatornillos incorporado en montantes y travesaños.

El vidrio queda sujeto por los cuatro lados mediante este perfil, incluyendo gomas separadoras para impedir el contacto vidrio-metal. El perfil presor y la tornillería quedan cubiertos por tapeta. Gran Rotura de Puente Térmico y amplia capacidad de acristalamiento de hasta 50 mm con composiciones de vidrio de grandes espesores y energéticamente eficientes.

• Fachada SG 52

Fachada de sistema tradicional o Stick. La fijación del vidrio a la perfilera portante se realiza a través de unas grapas. Este sistema requiere de un inserto que se coloca en la cámara de vidrio (perfil-U). La combinación de la grapa y el inserto permite la sujeción del vidrio en sus cuatro lados. Gran rotura de puente térmico y amplia capacidad de acristalamiento de hasta 44 mm con composiciones de vidrio de grandes espesores y energéticamente eficientes. Presenta una estética de "sólo-vidrio" en el exterior.

• Fachada TPH 52

Fachada de sistema mixto que nace de la combinación del TP 52 y el SG 52. En él se mantiene al binomio presor-tapeta en las juntas horizontales resaltando la trama en este sentido, mientras que la fijación del vidrio se produce mediante las grapas y el perfil-U en sus aristas verticales. La gran rotura de puente térmico, unida a su gran capacidad de acristalamiento de hasta 44 mm con composiciones de vidrio de grandes espesores y energéticamente eficientes, confieren a esta nueva gama de fachadas unas excelentes prestaciones térmicas y acústicas.

• Fachada TPV52

Sistema mixto que nace de la combinación del TP 52 y el SG 52. En él se mantiene al binomio presor-tapeta en las juntas verticales, resaltando la trama en este sentido, mientras que la fijación del vidrio se produce mediante las grapas y el perfil-U en sus aristas horizontales. La gran rotura de puente térmico, unida a su gran capacidad de acristalamiento de hasta 44 mm con composiciones de vidrio de grandes espesores y energéticamente eficientes, confieren a esta nueva gama de fachadas unas excelentes prestaciones térmicas y acústicas.

• Fachada ST 52

En esta fachada ST 52 el vidrio estará pegado a un bastidor de aluminio mediante silicona estructural. La fijación del conjunto vidrio-bastidor a la perfilería portante se lleva a cabo con las grapas del sistema SG 52.

La característica estética de este sistema es ofrecer el mismo aspecto, tanto en los vidrios fijos como en los practicables, y tanto por el exterior como por el interior. Su estética exterior de sólo vidrio es de un muro de fosa abierta siendo la primera barrera de estanqueidad una junta de EPDM instalada perimetralmente en cada módulo. El cierre de la fosa se logra con un solape entre las juntas.

• Fachada SST 52

En esta fachada SST 52 el vidrio se fija mecánicamente a un bastidor perimetral y gracias a la existencia de un embellecedor exterior, que asegura la estabilidad del vidrio, no se necesita una fijación química con silicona estructural.

Su aspecto exterior es de un muro de fosa abierta con un recercado de aluminio sobre el vidrio, siendo la primera barrera de estanqueidad una junta de EPDM instalada perimetralmente en cada módulo. El cierre de la fosa se logra con un solape entre las juntas.

LUCERNARIO-VERANDA

Nueva generación de lucernarios y verandas CORTIZO formada por un sistema de base con amplia gama de montantes y travesaños para dar respuesta a las diferentes necesidades estéticas y constructivas de los proyectos arquitectónicos a través de soluciones integrales que permiten la ganancia de nuevos espacios con gran luminosidad.

La zona de Rotura de Puente Térmico y su gran capacidad de acristalamiento de hasta 50 mm con composiciones de vidrio de grandes espesores y energéticamente eficientes, confieren a esta nueva gama de lucernarios y verandas unas excelentes prestaciones térmicas y acústicas. Incluye la posibilidad de elaboración de lucernarios a dos y cuatro aguas y de integración en verandas de series abisagradas y correderas en su paramento vertical. Opción de apertura proyectante motorizada en cubierta.

• PANEL COMPOSITE CORTIZO

Solución constructiva eficaz, económica, estética y sostenible para recubrimiento de fachadas de edificios que está formada por dos láminas de aluminio unidas por un núcleo de resinas termoplásticas. Está compuesto por una capa exterior de aleación de aluminio lacado con pintura PvdF (polivinilo fluorado) tricapa que ofrece una gran resistencia a la corrosión y al envejecimiento. Núcleo interior de resinas termoplásticas (polietileno). Esta unión de materiales dota al panel composite de unas excelentes propiedades mecánicas. Dispone de opción retardante al fuego bajo la denominación FR (Fire Retardancy). Esta gama se completa con el panel INTDESIGN de 3 mm de espesor ideal para aplicaciones en interiores, rotulación, impresión digital, stands, etc.

• BARANDILLA VIEW CRYSTAL

Sistema de barandilla minimalista que combina la estética más vanguardista con las máximas exigencias en seguridad. Se trata de un sistema en "U" diseñado para alojar vidrio laminar de seguridad templado y que puede ser instalado tanto sobre el forjado como a canto de forjado. Existe en dos versiones:

View Crystal, que resiste una carga de 1,0 kN/m aplicada a 1,1 metros de su parte inferior, convirtiéndose en apta para su uso en las zonas A1, A2, B, C1, C2, D1, D2, G1 y G2, según el CTE DB SE-AE.

View Crystal Plus, sistema reforzado capaz de soportar una carga de 3,0 kN/m. Este sistema con mayor resistencia es apto para su uso en todas las zonas del CTE DB SE-AE. Esta variante posibilita su instalación enrasada con el borde de forjado.

CORTIZO PVC

• A 70 Abisagrada

Sistema abisagrado de 70 mm de profundidad de marco y una capacidad máxima de acristalamiento de 40 mm. Su perfilería de 5 cámaras interiores en marco y hoja le confiere una gran eficiencia energética con valores de transmitancia desde 0,8 W/m²K, convirtiéndolo así en el ventanal idóneo para garantizar el cumplimiento de las normativas más exigentes aplicables a cualquier zona climática. Presenta dos estéticas en el diseño de la hoja, achaflanada y recta.

• C 70 Corredera

Sistema de ventana y balconera correderas de 70 mm de profundidad de marco y una capacidad máxima de acristalamiento de 24 mm. Con un valor de transmitancia térmica de ventana que va desde 1,3 W/m²K, presenta un alto grado de eficiencia energética.

• E 170 Corredera Elevable

Sistema diseñado para permitir cerramientos de grandes dimensiones con máximas superficies de acristalamiento que garanticen la entrada de luz a los espacios interiores, pudiéndose alcanzar medidas máximas de hoja de 3 metros de ancho por 2,75 metros de alto. Presenta un marco de 170 mm de profundidad y una capacidad máxima de acristalamiento de 40 mm. El herraje incorporado soporta pesos de hasta 300 Kg por hoja.



Desarrollo Industrial del Aluminio S.L., empresa perteneciente al Grupo TEYCO. Sus principales actividades son el diseño, fabricación y distribución de sistemas para los sectores de la construcción y productos a medida para el sector industrial. Para llevar a cabo estas actividades, la empresa cuenta con una factoría de 27.000 m² en Murcia. Dos prensas de extrusión de aluminio de 1.800 y 2.800 toneladas, instalaciones de termolacado en vertical, de efecto madera, ensambladoras de rotura puente térmico y centros de mecanizado tanto para composite como para perfiles. Los procesos productivos están certificados por los sellos de calidad ISO-9001 y Qualicoat.

Las principales novedades de este año son:

CORTINA DE CRISTAL: D'GLASS 28 PARA CERRAMIENTOS DE BALCONES

Sistema corredera-batiente, compuesto de una estructura modular con perfiles de aluminio, fijados horizontalmente al techo. Los perfiles sostienen mediante herrajes varias hojas de vidrio templado, que se deslizan.

Este nuevo sistema de cortina de cristal, se ha desarrollado a partir de las cualidades de su predecesora: calidad máxima en los materiales utilizados, suavidad en el manejo de las hojas, fiabilidad de uso, acceso a la totalidad de los accesorios por el frontal de sistema que facilita la regulación de los mismos y una amplia gama de complementos.

Como principales mejoras incorpora:

- Estéticas: Los perfiles horizontales han reducido su tamaño para dejar mayor paso de luz.
- Funcionales: Tanto el marco superior y el compensador se han rediseñado para poder ser mecanizados mediante troquel sin necesidad de copiadoras o centros de mecanizado.
- Y de instalación: El sistema incorpora un nuevo marco lateral regulable que permite salvar las irregularidades de la pared y la presión del cierre de las hojas. También se ha modificado el sistema de regulación del marco superior, más sencillo y eficaz.

Respecto a las calidades de los materiales utilizado permanecen inalteradas respecto a los sistemas que le han precedido. Todos los elementos fijos y móviles están fabricados con materiales de máxima calidad. Aluminio T6 con 85 Brinell de dureza. Poliamidas naturales y resinas de gran estabilidad. Nuestro sistema de rodamientos de gran precisión, garantiza 8.000rpm. Ensayados con una carga de 50Kg. Y más de 100.000 ciclos de maniobra.

Otras de las novedades para este año es el lanzamiento de nuestra nueva marca **D'Glass Aluminium systems**; que englobará los sistemas de cerramientos de exteriores. Junta una nueva página web, bajo esta denominación, donde además de exponer nuestros productos, incluirá una sección exclusiva para profesionales. El resto de novedades de para este año serán presentadas en octubre de este año durante la feria de Veteco.

PRODUCTOS DESTACADOS

SISTEMA DE TECHOS MÓVILES MANUALES Y MOTORIZADOS:

Sistema de hoja para cristal, de cierre perimetral atestada, que facilita la evacuación del agua. El sistema incluye la totalidad de los accesorios para su montaje tanto manual como motorizado. El especial diseño de los accesorios de deslizamiento evita el cruce de las hojas y hace innecesario el uso de suplementos antiestéticos para evitar esta contingencia.

CORTINA DE CRISTAL: D'GLASS 31

Sistema corredera-batiente, compuesto de una estructura modular con perfiles de aluminio, fijados horizontalmente al techo. Los perfiles sostienen mediante herrajes varias hojas de vidrio templado, que se deslizan.

D'GLASS 31 está diseñado para soportar grandes cargas. Tanto la perfilaría como los accesorios han sido proyectados y fabricados a fin de ofrecer seguridad, durabilidad y resistencia. Todo lo anterior permite realizar grandes luces de medidas máximas

Avda. del Descubrimiento - Parcela 8-21 (Pol. Ind. Oeste)
30169 ALCANTARILLA (Murcia)
Tel.: 968 895 698 - Fax: 968 895 699
dial@grupoteycodial.com - www.grupoteycodial.com

de 800mm de ancho x 3.000mm de alto, con un cristal de grosor de 12 mm.

El diseño redondeado de las tapetas ofrece gran variedad de posibilidades pudiéndose aplicar a contornos irregulares y solucionar ángulos entre 90o y 180o.

Todos los elementos fijos y móviles están fabricados con materiales de máxima calidad. Aluminio T6 con 85 Brinell de dureza. Poliamidas naturales y resinas de gran estabilidad. Nuestro sistema de rodamientos de gran precisión, garantiza 8.000rpm. Ensayados con una carga de 50Kg. Y más de 100.000 ciclos de maniobra. También hay que destacar su fácil instalación, tanto de los mecanismos en la perfilaría como su instalación, ya que se tiene acceso a todos los accesorios por el frontal del cerramiento y permite su regulación, permitiendo un ahorro considerable en su instalación.

Corredera de cristal D'GLASS 20

Características

- Los 4 carriles del sistema D'GLASS permiten gran versatilidad de diseño, pudiendo realizar combinaciones desde 2 hasta 8 hojas aumentando el número en múltiplos de 2 o de 3.
- Permite cubrir grandes luces con una mínima visión de los perfiles. Además, la guía inferior puede instalarse oculta para enrasar el vidrio al suelo interior. Esto, con la posibilidad de recoger todas las hojas en un lateral, abre el espacio como si no existiera la pared instalada.
- El sistema de montaje es sencillo y en seco, lo cual facilita una instalación limpia y rápida.
- Los rodamientos de aguja pueden soportar hasta 65 kg cada uno.
- Están disponibles accesorios para el cristal y herrajes propios para la serie.
- Las hojas de vidrio templado tienen unas dimensiones de 3000x1600 mm y pueden instalarse con un espesor de 8 a 10 mm.
- Tanto el marco como las hojas son regulables.
- Desde su punto medio ± 2.5 mm en el marco, ± 3.5 mm en las hojas.

PRODUCTOS

RT132: Sisma corredero elevable con rotura puente térmico

Sistemas para ventanas y puertas practicables:

- Premier-76 RT rotura puente térmico y cámara europea.
- Premier-52RT rotura puente térmico y cámara europea.
- Premier-60RT rotura puente térmico y cámara europea.
- VPE-40 cámara europea.
- VPE-45 cámara europea.
- VP-40 cámara 4000-6000

Sistemas para ventanas y puertas correderas:

- VPC83 rotura puente térmico.
- Magnum marcos de 100 mm y hoja de 40 mm.
- MG-75.
- TK-70.
- VC-60.
- VC-63.
- VC-70-75.
- VPC-60.

Sistema para ventanas y puertas plegables:

- "BRISA"
- Sistema de Techos móviles manuales y motorizados.

Mallorquina:

- VM-40
- PALMALAC
- Sistema barandillas acristaladas y tradicionales.
- Normalizados varios:
- ángulos, cuadrados, mobiliario, persiana, rectangulares, redondos y varios.
- Perfiles y accesorios para el sector de la energía fotovoltaica

espacio, ambiente, luz...



Sistema de techos móviles

Facilidad de montaje
Premontados a medida
Apertura manual y motorizada
Adaptabilidad a cualquier espacio
Material de calidad
Diversos colores
Imitación madera

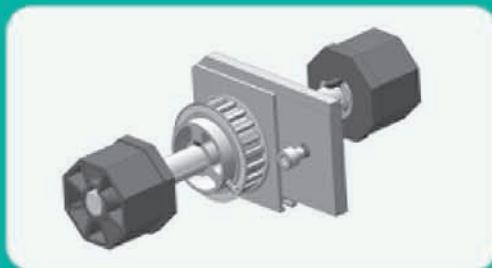
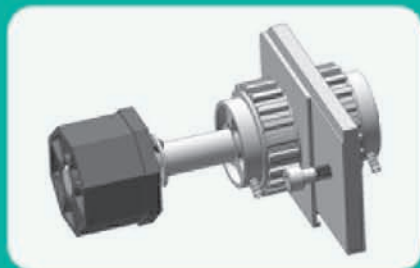

Calidad en ventanas de aluminio y PVC



exlabesa

exlabesa@exlabesa.com

www.exlabesa.com



EXLABESA es un grupo de referencia en el mercado mundial de la extrusión de aluminio y PVC.

Fundada en 1966, Exlabesa está hoy presente en 40 países de 3 continentes a los que sirve desde sus 7 plantas de producción, ofreciendo la más amplia variedad de productos para la arquitectura y la industria.

Las soluciones para el cerramiento acristalado -los trenes, la electrónica, la automoción- son el fruto que permite a Exlabesa y a su equipo humano seguir avanzando hacia productos cada vez más ligeros, más fiables y con menor impacto en nuestro entorno.

PRODUCTOS

ECW-50

La fachada ligera ECW-50 es un sistema tipo stick, con montantes y travesaños de 50 mm de frente visto y profundidades variables en función de las necesidades. Generalmente son los elementos verticales o montantes los que se fijan a la estructura existente, ya sea ésta de hormigón, acero u otro tipo. Los travesaños o perfiles horizontales se fijan a los primeros, transmitiéndoles las cargas de viento y peso que soportan.

El correcto uso del vidrio en fachada tiene un sinfín de ventajas que una fachada ligera lleva a su máxima expresión. No obstante se deben cuidar muchos aspectos como la correcta elección del vidrio, la modulación de la estructura, los detalles de ejecución y el control de las conexiones visuales con el exterior.

En este tipo de sistemas es de vital importancia el anclaje y fijación de estructura por un lado, y de los entrepaños transparentes u opacos que se enmarcarán en ella.

Gama RS

Dentro de los Sistemas de Aluminio de Exlabesa, las Series RS son las más modernas y actuales. Forman parte de la estrategia de Exlabesa para dar respuesta a un nuevo marco normativo y a la creciente sensibilidad sobre el ahorro energético.

Todas las series de esta gama tienen gran profundidad. Incorporan poliamidas de hasta 35mm para realizar la Rotura de Puente Térmico reduciendo significativamente las pérdidas por transmisión. En sus versiones más aislantes emplean espumas de polietileno celular en los espacios huecos, reduciendo así la fuga de calor por radiación y convección entre puntos con distintas temperaturas.

De esta manera se puede colocar bajo el vidrio una gran espuma que recoge la parte oculta del separador de vidrio. También se pueden colocar entre las poliamidas tiras de este material, tanto en el marco como en la hoja, que rellenan fácilmente estos espacios. La puesta en obra juega un papel fundamental. Se proveen tiras adhesivas de polietileno para proteger la parte de marco que queda hacia la obra; esto tiene un efecto positivo al reducir los huecos residuales en una ventana instalada.

Por último, en estas versiones aislantes la junta central hace una importante contribución. Por una parte sella perfectamente la hoja contra el marco al cerrar la ventana, impidiendo entradas de aire o agua y rellenando el hueco interior. Por otra, está fabricada en esponja de EPDM, reduciendo la transmisión respecto a una junta convencional.

En cuanto a su herraje, los sistemas están disponibles tanto para Cámara Europea (con las siglas CE) o para Canal de 16mm (señalados con las letras HH), a excepción de la RS-70 Hoja Oculta que sólo dispone de esta última opción.

Los sistemas de Cámara Europea cuentan con todas las facilidades de este sistema de herraje: colocación sobre canal con contraplacas, partes vistas lacadas, materiales de la máxima calidad y reducción de elementos en los tamaños más pequeños. Está disponible la versión de herraje oculto y microventilación.

Por su lado, la familia de herrajes de Canal de 16mm aportan a las versiones HH la otra manera de construir una ventana. En este caso se fija el herraje con tornillo directo, es fácil añadir puntos de cierre y regularlos y tanto hoja activa como pasiva se ven reforzadas con un herraje que cubre totalmente sus canales.

La uniformidad estética lograda en las cinco series actuales potencia su carácter de gama de productos. Basada en un esquema sobrio y elegante, la imagen de la carpintería instalada es discreta. Se evita el protagonismo de los elementos para lograr un resultado de conjunto integrado en la obra.

En RS-65 y RS-77 encontramos prácticamente todo tipo de aperturas, incluso plegables y oscilo-paralelas. También se contemplan múltiples tamaños de marcos y hojas para hacer frente a necesidades concretas. Sin embargo, en RS-70 Hoja Oculta sólo contamos con aperturas hacia el interior, debido a la propia composición del sistema en el que por el exterior sólo se aprecia el marco.

RS-70 Hoja Oculta

Carpintería practicable de 70 mm de profundidad en marco, con rotura de puente térmico mediante poliamidas de 35 mm. Por su configuración, desde el exterior sólo se aprecian las partes fijas de la carpintería (marcos y travesaños). Los bastidores móviles que soportan el vidrio (hojas) en una ventana quedan ocultos: por ello recibe el nombre de "Hoja Oculta". Desde el exterior no se distinguen ventanas y partes fijas.

El tamaño y diseño de los perfiles, unido a su cualidad de Hoja Oculta y a la correcta elección del color consigue una apariencia exterior sobria y elegante. Este efecto se ve potenciado por las formas rectas de las aristas de cada uno de los elementos. Al reducir el tamaño de los perfiles se consigue mayor cantidad de vidrio, por lo que los huecos resultan más luminosos que con una carpintería convencional. Se mejora la integración en la fachada: el sistema encuentra un lugar idóneo en rehabilitaciones.

Como novedad, algunos elementos permiten disimular los drenajes en marcos y travesaños necesarios en toda ventana. Debido a su configuración, estos orificios se realizan en superficies secundarias evitando las habituales tapas de desagüe.

En cuanto a su aislamiento, RS-70 Hoja Oculta se encuentra disponible en dos versiones: RS-70 HO y RS-70 HOi. Mediante la inserción de espumas de polietileno celular, la versión HOi consigue llegar a un valor térmico excelente (1.7 W/m²K) que la sitúa como la mejor de su categoría.

Por otro lado, en función de su estética y de su tamaño es necesario escoger el tipo de hoja: normal o reforzada, ésta con un gran resalte hacia el interior. Está disponible también una hoja para vidrio triple, llegando hasta 48mm de espesor de acristalamiento.

RS-77 CE y HH

Esta carpintería propone un marco de 77 mm con poliamidas de espesor 35 mm y doble escuadra. También se ofrece, al igual que la RS-70, la posibilidad de insertar espuma de polietileno celular, pasando a denominarse RS-77 CEi y RS-77 HHi. En todos los casos, existe la posibilidad de escoger entre canal europeo y canal de 16.

RS-65 CE y HH

Carpintería con marco de 65 mm disponible en canal europeo y canal de 16, poliamidas de 24 mm de espesor y doble escuadra.

CRS-77

Sistema para ventanas correderas rpt con capacidad para 200 kg de peso por hoja y hasta 30 mm de espesor de vidrio.

→ sigue...

$U_f = 1.6 \text{ W/m}^2\text{K}$



Serie RS-77, máximo aislamiento



El sistema RS-77 de Exlabesa lleva al extremo las prestaciones de seguridad, aislamiento y ahorro energético, sin por ello descuidar la estética. Sus 77 mm de profundidad así lo garantizan, tanto en su versión RS-77HHi como en la RS-77CEi. Ostenta el mejor valor de la gama, al reducir la fuga de calor gracias al empleo de espumas de polietileno celular en los espacios huecos.

El sistema presenta las opciones de Canal de 16 mm y Cámara Europea. De este modo, se adapta a todo tipo de herraje y es fabricable en cualquier instalación. También está disponible en todo tipo de aperturas, incluso plegables y oscilo-paralelas. Y el herraje oculto es aplicable en practicable y oscilo-batiente.

Cuenta con opción de microventilación, en cumplimiento de CTE-HS.

- Permeabilidad al aire: Clase 4.
- Estanqueidad al agua: Clase E1500
- Resistencia a la carga de viento: Clase CE3100
- $U_f = 1.6 \text{ W/m}^2\text{K}$ - U_n desde $0.9 \text{ W/m}^2\text{K}$
- Acristalamiento hasta 52 mm
- Canal 16 mm - Canal Europeo

VAM

Nada sustituye a las sensaciones que aporta la madera natural en el interior de una casa. La carpintería de Aluminio-Madera VAM permite disfrutarlas combinadas con las ventajas de una ventana de aluminio: rigidez, durabilidad, seguridad...

Este sistema une metal y madera respetando las diferencias de comportamiento. Cuando el calor dilata el aluminio la madera pierde humedad y se contrae: por ello la Serie VAM independiza ambos comportamientos. Las molduras de madera se ensamblan aparte y se unen a la ventana de aluminio mediante grapas puntuales que permiten movimiento longitudinal.

VAMCOR

Para amantes de carpinterías mixtas aluminio-madera. Ventana corredera que combina aluminio por el exterior con madera de roble o sapelly por el interior. Consigue estanqueidad mediante un sistema novedoso de juntas móviles que se acciona mediante manilla en el momento del cierre de la ventana.

EXL-55

Las elevadas prestaciones en una serie de su categoría hacen que EXL-55 tenga un rendimiento extraordinario. Con Rotura de Puente Térmico mediante poliamidas de 24 mm, completa su aislamiento con espumas de polietileno reticulado.

Cuenta con Cámara Europea y disfruta de todas las facilidades de este sistema de herraje: colocación sobre canal con contraplacas, partes vistas lacadas, materiales de la máxima calidad y reducción de elementos en los tamaños más pequeños. Está disponible la versión de herraje oculto y microventilación.

EXL-55 es muy apreciada cuando, sin renunciar a un buen coeficiente térmico, el precio es muy importante. Aún siendo el 45 % de su composición poliamida, los perfiles cierran perfectamente gracias a las escuadras exteriores.

Serie Classic

Sistema para ventanas y puertas con rpt. Dos varillas de poliamida de 16 mm, reforzadas con fibra de vidrio. Marco de 52.5 mm y hoja de 60 mm y 1,5 mm de espesor general.

Serie Esmeralda

Sistema para ventanas y puertas con rpt. Dos varillas de poliamida de 14,8 mm, reforzada con fibra de vidrio. Marco de 45 mm y hoja de 52 mm y 1,4 mm de espesor general.

Serie Millennium

Sistema para ventanas y puertas con rpt. Dos varillas de poliamida de 16 a 25 mm, reforzada con fibra de vidrio. Marco de 83 mm, hoja de 30 mm y 1,5 mm de espesor general.

Elevable GR

Sistemas para correderas de grandes dimensiones con rpt. Anchos máximo y mínimo de hoja, 4000 y 720 mm; Alto máximo y mínimo de hojas, 2.700 y 1.200 mm; Peso máximo por hoja, 300 kg (con dos carros adicionales 400 Kg.).

Dos varillas de poliamida de 23.5 mm, reforzada con fibra de vidrio. Marco de 127,4 – 23 mm y hoja de 50,5 mm y 1,8 mm de espesor general.

Nova

Sistema para ventanas con rpt. Dos varillas de poliamida de 20 mm, reforzada con fibra de vidrio. Marco de 69 mm y hoja de 69.1 mm y 1,5mm de espesor general.

Harmony

Sistema para ventanas y puertas con rpt. Dos varillas de poliamida de 23,5 mm, reforzada con fibra de vidrio. Marco de 67.5 mm, hoja de 68.5 mm y 1,4 mm de espesor general.

PR-7000

Sistema para ventanas y puertas. Herraje estándar de cámara europea. Marco de 40 mm y hoja de 46.5 mm y 1.4 mm de espesor general.

PR-7400

Sistema para ventanas y puertas. Herraje estándar de cámara europea. Marco de 45 mm y hoja de 52 mm y 1.5 mm de espesor general. Acristalamiento desde 7.5 hasta 43 mm.

Serie IT-205

Sistema para ventanas y puertas correderas perimetrales. Marco de 75 mm, hoja de 62.5 mm y 1.5 mm de espesor general. Posibilidad de acristalamiento máximo, 20 m. Apertura 3, 3 y 4 hojas, con posibilidad de tres carriles.

Serie BA-7180

Sistema para ventanas y puertas de corte recto. Marco de 72 – 75,4 mm y hojas de 50-60 x 27,5 mm y 1.5 mm de espesor general. Apertura 2, 3 y hasta 4 hojas.

Serie PO-2

Sistema para ventanas y puertas de corte recto. Marco de 70 - 73,5 mm y hojas de 55 x 28,2 mm y 1,5 mm de espesor general. Apertura de 2, 3 y 4 hojas, posibilidad de tres carriles.

Celosías

Sistema de lamas para cerramientos tanto interiores como exteriores para un óptimo control de la luz y visibilidad, al tiempo que se permite la ventilación de uno a otro lado de la instalación. Marco troquelado y lama clipada.

Barandillas:

Glass Rail – Barandilla de vidrio

Sistema de barandilla con perfil oculto, homologado para todo tipo de situaciones, con vidrio 8+8 o 10+10. Colocación en frente o sobre forjado.

Revelación

Sistema de barandilla que permite contemplar todo tipo de solución gracias a una extensa gama de accesorios con los que se complementa. Permite colocar vidrio (total o con travesaño intermedio) o barrotillo; permite colocar pasamanos, cuadrado (50 mm), circular (66.2 mm) o elíptico (85 mm) con unión clipada a anclaje intermedio.



EXTRUIDOS DEL ALUMINIO S.A. (EXTRUAL) es una empresa consolidada y líder dentro del sector nacional de extrusión de aluminio.

En EXTRUAL todos los procesos de fabricación están sometidos a los más exhaustivos controles de calidad, lo que exige disponer de unas modernas instalaciones industriales y el máximo nivel de automatización en todos los procesos.

Actualmente es una de las primeras empresas de extrusión en nuestro país, con cinco prensas, una planta de lacado vertical, dos plantas de anodizado, una de efecto madera y otra de rotura de puente térmico y una planta de mecanizado. Todo ello en unas instalaciones de más de 40.000 metros cuadrados.

CERTIFICADOS DE CALIDAD

Para acreditar la calidad de sus perfiles y garantizar la satisfacción del cliente, la empresa dispone de los sellos de calidad:

- QUALICOAT para los procesos de lacado.
- Certificado QUALICOAT- SEASIDE (calidad marina).
- QUALIDECO para el lacado con efecto madera.
- QUALANOD, que certifica la calidad del aluminio anodizado.
- NF, norma francesa, para el montaje de rotura de puente térmico.
- Sistema de calidad acreditado bajo la norma UNE-EN-ISO 9001:2000.

Con estas garantías, EXTRUAL ofrece a sus clientes la posibilidad de realizar un producto adaptado a sus necesidades, bajo una marca comercial que para los talleres de carpintería es sinónimo de confianza.

ASESORAMIENTO TÉCNICO

La empresa ofrece también asesoramiento técnico a sus clientes y apoyo a los fabricantes en la obtención del marcado CE, facilitando los ensayos de tipo inicial de todas sus series.

PRODUCTOS

EXTRUAL ha desarrollado un completo catálogo de series propias para carpintería, que actualmente comercializa bajo la marca EXTRUAL SISTEMAS, entre las que destacan:

1. CORREDERAS

- SERIE E-21

Ventana y balconera corredera. Marcos de 60 mm de corte recto y hojas de corte recto o perimetrales de 22 mm. Acristalamientos desde 4 a 18 mm. En todos los sistemas, la persiana y el pre marco de obra están totalmente integrados y cuentan con perfiles complementarios para múltiples soluciones.

- SERIE E-24

Ventana y balconera corredera. Marcos de 2 carriles de 70 y 77 mm y de 3 carriles de 113 mm, con posibilidad de utilizar hojas de corte recto o perimetrales de 27 mm. Acristalamientos desde 4 a 22 mm. Cierres multipunto con posibilidad de incorporar cerradura.

- SERIE E-15

Ventana y balconera corredera perimetral. Marcos de 60 (2 carriles) y 90 mm (3 carriles) y hojas de 22 mm. Acristalamientos desde 4 a 18 mm. Posibilidad de utilizar manillas con uno o múltiples puntos de cierre y tirador de refuerzo central.

- SERIE E-18

Ventana y balconera corredera perimetral. Marcos de 70 (2 carriles) y 100 mm (3 carriles) y hojas de 28 mm. Acristalamientos desde 4 a 22 mm. Cierres multipunto con posibilidad de incorporar cerradura y tirador de refuerzo central.

Parque Empresarial Campollano c/A, nº 24
02007 ALBACETE
Tel.: 967 216 662 - Fax: 967 218 048
extrual@extrual.com - www.extrual.com

- SERIE E-17

Ventana corredera perimetral con rotura de puente térmico. Marcos de 70 mm (2 carriles) y 104 mm (3 carriles) y hojas de 28 mm. Acristalamientos hasta 22 mm. Posibilidad de utilizar manillas con uno o múltiples puntos de cierre y tirador de refuerzo central.

- SERIE E-70

Puerta corredera perimetral para cerramientos de grandes dimensiones. Marco de 100 mm (2 carriles) y 124 mm (3 carriles) y hoja de 48 mm ajunquillada. Acristalamientos de hasta 28 mm. Cierres multipunto y tirador de refuerzo central.

- SERIE E-75

Ventana, balconera y puerta corredera perimetral con y sin rotura de puente térmico. Desarrollada para optimizar el montaje, reduciendo tiempos y mecanizados. Marcos 59mm (mono carril), de 70 y 79 mm (2 carriles) y 127 mm (3 carriles) y hojas de 32 mm. Acristalamientos de hasta 26 mm. Cierres multipunto con posibilidad de incorporar cerradura y nuevo sistema de cruce central de corte recto.

- SERIE E-80 (Ventana)

Ventana y balconera corredera perimetral con y sin rotura de puente térmico para grandes cerramientos y pesos de hoja de hasta 160 kg. Marcos de 70 mm en 2 carriles y de 122 en 3 carriles y hoja de 42 mm ajunquillada. Acristalamientos hasta 30 mm. Cierres multipunto y tirador de refuerzo central.

2. CORREDERAS ELEVABLES

- SERIE E-80 (Puerta)

Puerta corredera y corredera-elevable con y sin rotura de puente térmico para cerramientos de grandes dimensiones. Hojas de hasta 3.325 mm de alto, 2.400 mm de ancho y 200 kg de peso. Marcos de 104 mm en 2 carriles y de 156 en 3 carriles y hoja de 42 mm ajunquillada. Acristalamientos de hasta 30 mm.

- SERIE E-60

Puerta corredera-elevable con rotura de Puente Térmico para cerramientos de grandes dimensiones, hojas de hasta 3.325 mm de alto, 4.200 mm de ancho y 400 kg de peso. Marco de 134 mm y hoja de 54 mm ajunquillada. Acristalamientos de hasta 42 mm. Estanqueidad garantizada por sistema de triple junta de EPDM.

- SERIE CONFORT

Puerta corredera-elevable con rotura de puente térmico. Diseñada para cerramientos de grandes dimensiones. Hojas de hasta 3.325 mm de alto, 4.200 mm de ancho y 400 kg de peso. Marco de 142 mm y hoja de 57 mm ajunquillada. Acristalamientos de hasta 32 mm.

3. PRACTICABLES

En todos los sistemas, la persiana y pre marco de obra están totalmente integrados. Cuentan con gran variedad de perfiles complementarios, inversores, junquillos, solapes y herraje oculto que permiten modificar la estética de los cerramientos.

- SERIE E-16/40

Ventana y balconera practicable con canal de herraje de 16 mm. Marco de 40 mm y hoja de 47 mm. Acristalamientos de hasta 30 mm. Tipos de apertura: practicable al interior o exterior, oscilo batiente y abatible.

- SERIE E-16/45

Ventana, balconera y puerta practicable con canal de herraje de 16 mm. Marco de 45 mm y hoja de 52 mm. Acristalamientos de hasta 30 mm. Tipos de apertura: Practicable al interior o exterior, oscilo batiente y abatible.

- SERIE E-16/45RPT

Ventana, balconera y puerta practicable con Rotura de Puente Térmico con canal de herraje de 16 mm. Marco de 45 mm y hoja de 52 mm. Acristalamientos de hasta 32

➔ sigue...

mm. Tipos de apertura: Practicable al interior o exterior, oscilo batiente y abatible en ventanas. Practicable al interior o exterior y oscilo paralelas en puertas.

- SERIE E-16/55RPT

Ventana, balconera y puerta practicable con Rotura de Puente Térmico con canal de herraje de 16 mm. Marco de 55 mm y hoja de 62 mm. Acristalamientos de hasta 42 mm. Tipos de apertura: Practicable al interior o exterior, oscilo batiente, abatible y oscilo paralela.

- SERIE E-28

Ventana y balconera y puerta practicable. Marcos de 40 mm (coplanar exterior) y de 47 mm (coplanar interior y exterior) y hojas de 47 mm. Acristalamientos de hasta 28 mm. Tipos de apertura: Practicable al interior o exterior, oscilo batiente, abatible, proyectante, pivotante vertical y horizontal y oscilo paralela.

- SERIE E-22

Ventana, balconera y puerta practicable. Marcos de 45 mm y de 52 mm (coplanar interior y exterior) y hojas de 52 mm. Acristalamientos de hasta 30 mm. Tipos de apertura: Practicable al interior o exterior, oscilo batiente, abatible, proyectante, pivotante vertical y horizontal y oscilo paralela.

- SERIE E-25

Ventana, balconera y puerta practicable con Rotura de Puente Térmico. Marcos de 45 y 52 mm y hojas de 52 mm. Acristalamientos de hasta 30 mm. Tipos de apertura: Practicable al interior o exterior, oscilo batiente, abatible, proyectante deslizante, pivotante vertical y horizontal y oscilo paralela.

- SERIE E-25/70

Ventana, balconera y puerta practicable con Rotura de Puente Térmico. Marcos de 70 mm y hoja de 77 mm. Acristalamientos de hasta 50 mm. Tipos de apertura: Practicable al interior o exterior, oscilo batiente y abatible.

- SERIE E-36

Ventana, balconera y puerta practicable con Rotura de Puente Térmico. Marcos de 54 y 61 mm y hojas de 61 mm. Acristalamientos de hasta 40 mm. Tipos de apertura: Practicable al interior o exterior, oscilo batiente, abatible, proyectante, proyectante deslizante, pivotante vertical y horizontal y oscilo paralela.

- SERIE E-54

Ventana y balconera practicable de hoja oculta al exterior con y sin Rotura de Puente Térmico. Marco y hoja de 54 mm. Acristalamientos de hasta 38mm. Tipos de apertura: Practicable al interior, oscilo batiente y abatible.

- SERIE PRACTICABLE CONFORT

Ventana, balconera y puerta practicable con Rotura de Puente Térmico. Aúna la belleza y la nobleza de la madera maciza en el interior, con la resistencia y funcionalidad exterior del aluminio. Marcos de 55 mm y hojas de 75 mm. Acristalamientos de hasta 32 mm. Tipos de apertura: Practicable al interior o exterior, oscilo batiente, abatible y oscilo paralela.

- SERIE E-65 (Nuevo)

Ventana y balconera practicable con Rotura de Puente Térmico. Marcos de 65 mm y hojas de 72 mm. Acristalamientos de hasta 50 mm. Tipos de apertura: practicable al interior, oscilo batiente, abatible, proyectante, plegable y oscilo paralela.

- SERIE E-75HO (Nuevo)

Ventana y balconera practicable de Hoja Oculta al exterior con Rotura de Puente Térmico. Marcos de 75 mm y hojas de 75 mm. Acristalamientos de hasta 38 mm. Tipos de apertura: Practicable al interior, oscilo batiente.

- SERIE E-75P (Nuevo)

Ventana y balconera practicable con Rotura de Puente Térmico. Marcos de 75 mm y hojas de 82 mm. Acristalamientos de hasta 60 mm. Tipos de apertura: Practicable al interior, oscilo batiente, abatible, proyectante, plegable y oscilo paralela.

4. PUERTAS PRACTICABLES

- SERIE E-45

Puerta diseñada especialmente para entradas de tráfico medios e intensivos. Marcos y hojas de 45 mm, coplanares tanto exterior como interiormente. Acristalamientos de hasta 32 mm. Se integra totalmente con el Sistema E-22. Amplia gama de cerraduras y Bisagras. Tipos de apertura: Practicable al interior o exterior y de vaivén.

- SERIE E-90

Puerta diseñada especialmente para entradas de tráfico medios e intensivos. Marcos y hojas de 54 mm coplanares, tanto exterior como interiormente. Acristalamientos de hasta 40mm. Se integra con el Sistema E-36. Amplia gama de cerraduras y Bisagras. Tipos de apertura: Practicable al interior o exterior y de vaivén.

5. MALLORQUINAS

- MALLORQUINA KIKAU

Contraventana mallorquina Practicable, Plegable o Corredera, con posibilidad de lamas móviles, fijas o panel ciego. Aperturas practicables de 1, 2, 3 o 4 hojas, correreras de 1 y 2 hojas y plegables de hasta 7 hojas. El sistema de apertura plegable cuenta también con hoja ajunquillada que permite acristalamientos de hasta 28 mm y pesos máximos de hoja de hasta 60 kg.

6. MURO CORTINA: SERIE E-100

- MURO CORTINA DE TAPETAS E-100

Muro de tapetas a 4 lados. El vidrio se fija a la estructura mediante presores. Acristalamientos de hasta 38 mm. Dispone de varias tapetas exteriores con diferentes formas, que pueden combinarse entre sí. Estructura portante común a los sistemas de trama horizontal y estructural, con montantes y travesaños con frente visto de 54 mm, que mantienen el compromiso entre resistencia y esbeltez con una incidencia de la luz máxima. Rotura de Puente Térmico mediante junta de EPDM.

- MURO CORTINA DE TRAMA HORIZONTAL E-100

Muro cortina de trama horizontal. El vidrio se fija a la estructura horizontal mediante presores y en vertical con fijación mecánica en el intercalarlo del vidrio. Ofrece una estética exterior en la que el sentido vertical de los vidrios oculta la estructura, resaltando la trama horizontal. Estructura portante común a los sistemas de Tapeta y Estructural. Rotura de Puente Térmico mediante junta de EPDM. Facilidad de fabricación e instalación por la ausencia de mecanización de los perfiles.

- MURO CORTINA ESTRUCTURAL E-100

Muro cortina de silicona estructural con llaga cerrada de 20 mm. La instalación se realiza mediante fijación mecánica en el intercalarlo del vidrio, con lo que se consigue una mayor integración del vidrio a la fachada. Estructura portante común a los sistemas de trama horizontal y estructural. Rotura de Puente Térmico mediante perfil de poliamida. En los tres casos, existen multitud de perfiles complementarios y soluciones, ventana proyectante integrada, que no muestra diferencia visual con los paños fijos, y sistema de Puerta E-90 totalmente integrado.

7. TECHO FIJO (VERANDA)

- SERIE E-110

Techo fijo para cubrir terrazas, patios, jardines, piscinas... sin mecanizados y con mínima necesidad de herrajes. Posibilidad de realizar grandes dimensiones. Acristalamientos o panelados de 6 a 88 mm. El sistema incorpora un canalón para recogida de aguas.

8. BARANDILLA

- SERIE E-50

Barandilla con gran variedad de soluciones gracias a su extensa gama de perfiles y accesorios.

9. COMPLEMENTOS DE CARPINTERÍA

EXTRUAL dispone de perfiles complementarios para múltiples soluciones de carpintería, como: mosquiteras, vierteaguas, solapes, forros, palillera, forrados, lamas parasol, pre marcos de obra,...

10. ACCESORIOS

Todos los accesorios comercializados están adaptados a los sistemas desarrollados por EXTRUAL y cumplen con la normativa vigente que rige sobre cada uno de ellos.

Sencillez y Precisión

NUEVOS SISTEMAS

E-75P sistema de ventana, balconera y puerta con marco de **75 mm.** y estética de líneas rectas. Acristalamiento hasta 60mm. y el Coeficiente de Transmitancia Térmica, desde $0,9 \text{ W/m}^2\text{K}$

E-75HO sistema de ventana de Hoja Oculta con marco de **75 mm.** Acristalamientos hasta 38 mm. y el Coeficiente de Transmitancia Térmica desde $0,9 \text{ W/m}^2\text{K}$

E-65 sistema de ventana, balconera y puerta con marco de **65 mm.** y estética de líneas rectas. Acristalamiento hasta 50mm. y el Coeficiente de Transmitancia Térmica, desde $1,1 \text{ W/m}^2\text{K}$



PERMEABILIDAD AL AIRE: CLASE 4

RESISTENCIA AL VIENTO: C5

ESTANQUEIDAD AL AGUA: E1200

www.extrual.com



Desde 1968, Grupo Sopena aporta soluciones y reúne esfuerzos para ofrecer una extensa selección de productos y sistemas de calidad garantizada.

Grupo Sopena, que integra a Sopena Sistemas, proporciona un servicio integral que cubre todas las etapas del proceso productivo con un firme compromiso en la innovación constante y enfoque hacia el cliente. Estos servicios incluyen extrusión de aluminio, lacado, anodizado, decoración en efecto madera, mecanizados y procesos auxiliares, controlando todo el proceso de fabricación desde el tocho de aluminio hasta la entrega al cliente final. En sus instalaciones, Grupo Sopena cuenta con un Departamento de I+D+i para el desarrollo de sistemas de carpintería y diseños industriales y para la ejecución de proyectos de construcción, proyectos industriales con los que garantiza y aporta un servicio y valor añadido para todos sus clientes.

Grupo Sopena cuenta con una red logística propia, integrada por un almacén regulador y una amplia red de distribuidores tanto a nivel nacional como internacional, que contribuyen a que la distribución de sus productos se haga de manera eficaz y rápida, garantizando el suministro de sus sistemas de carpintería, perfiles industriales, accesorios, composite, hierro y aceros inoxidables.

PRODUCTOS

Sistemas para arquitectura

* *Correderas no térmicas:*

S-640: Marco 60 mm, hoja 22 mm, espesor general 1,3 mm. Galce vidrio 14 mm, hueco vidrio 19 mm.

S-2300: Marco 60 mm, hoja 24 mm, espesor general 1,3 mm. Galce vidrio 15,4 mm, hueco vidrio 18 mm.

S-700: Marco 70 mm, hoja 24 mm, espesor general 1,4 mm. Galce vidrio 18 mm, hueco vidrio 18 mm.

S-800: Marco 74 mm, hoja 29 mm, espesor general 1,5 mm. Galce vidrio 15 mm, hueco vidrio 22 mm.

GV-909: Marco 91 mm, hoja 34 mm, espesor general 1,5 mm. Galce vidrio 18 mm, hueco vidrio 27 mm.

C-60: Marco 60 mm, hoja 22 mm, espesor general 1,3 mm. Galce vidrio 15 mm, hueco vidrio 18 mm.

C-70: Marco 70 mm, hoja 28 mm, espesor general 1,4 mm. Galce vidrio 20 mm, hueco vidrio 20 mm.

ELV-100: Marco 100 mm, hoja 40 mm, espesor general 1,5 mm. Galce vidrio 20 mm, hueco vidrio 33 mm.

* *Correderas térmicas:*

C-75 RT: Marco 75 mm, hoja 28,5 mm, espesor general 1,5 mm. Poliamida de 20-24 mm. Galce vidrio 16 mm, hueco vidrio 24 mm. Posibilidad bicolor.

SM-100 RT: Sistema corredero equivalente a un sistema elevable, para carga máxima de vidrio de 180 kgs por hoja y con sistemas de cierres con juntas en EPDM para proporcionar una alta estanqueidad y sistema convencional con felpudo tipo Fen Seal, con sección de marco de 100 mm.

SM-135 RT: Corredero o elevable, evolución hacia marco perimetral con corte a 45°, capacidad de acristalamiento hasta 48 mm.

* *Practicable no térmico*

42200 – 44200: Marco 40 mm, hoja 40 mm, espesor general 1,3 – 1,5 mm. Galce vidrio 15 mm, hueco vidrio 25 mm.

C/ Garbí, nº 9

46119 NÁQUERA (Valencia)

Tel.: 961 452 050 - Fax: 961 443 535

info@gruposopena.com - www.gruposopena.com

V-94: Marco 40 mm, hoja 48 mm, espesor general 1,3 – 1,4 mm. Galce vidrio 20 mm, hueco vidrio 32 mm.

V-98: Marco 45 mm, hoja 52 mm, espesor general 1,4 mm. Galce vidrio 20 mm, hueco vidrio 38 mm.

* *Practicable térmico*

V-98 RT/45: Marco 45 mm, hoja 52 mm, espesor general 1,4 mm. Poliamida de 14,8 mm. Galce vidrio 20 mm, hueco vidrio hasta 38 mm. Posibilidad bicolor.

SM-54 RT: Marco 54 mm, hoja 65,2 mm, espesor general 1,4 mm. Poliamida de 24 mm. Galce vidrio 20 mm, hueco vidrio 6-42 mm. Posibilidad bicolor.

V-98 RT/67: Marco 45 mm, hoja 52 mm, espesor general 1,4 mm. Poliamida de 14,8 mm. Galce vidrio 20 mm, hueco vidrio hasta 55 mm. Posibilidad bicolor.

SM-85RT: Marco 85 mm, hoja 92 mm, espesor general 1,8 mm. Poliamida de 39 mm. Galce vidrio 20 mm, hueco vidrio 65 mm. Posibilidad bicolor. Transmitancia térmica en marco-hoja de $U_f = 1,24W/m^2K$. Ajustados costes.

GS-70RT Hoja Oculta Cámara Europea: Marco 70 mm, hoja 77 mm, espesor general 1,5 mm. Poliamida de 24 mm. Galce vidrio 17 mm, hueco vidrio 30 mm. Herraje para cámara europea. Posibilidad bicolor.

* *Muro cortina*

MUR-50: Marco 50 mm, espesor general 2 mm. Poliamida de 6-16 y 26 mm. Galce vidrio según sistema, hueco vidrio según sistema. Versiones Tapeta vista, Estructural, Panel con rotura térmica y convencional y Llaga cerrada (estructural).

* *Puertas*

P-50: Abatible alineada. Marco 50 mm, hoja 50 mm, espesor general 2,2 mm. Galce vidrio 20 mm, hueco vidrio 43 mm.

SM-95 RF+AB: Rotura de puente térmico para puertas de altas prestaciones, con aplicaciones industriales, comerciales o residenciales. Resistente Fuego y Bala: protección al fuego EI60; resultados ensayos balísticos nivel FB5.

* *Otros sistemas*

Barana: GR14, espesor general 1,7 mm; galce de vidrio 10 mm; Hueco vidrio, 4+4 mm.

Mallorquina: Marco 40 mm, hoja 40 mm, espesor general 1,3 mm.

Mallorquina corredera: Marco 75 mm, hoja 40 mm, espesor general 1,5 mm.

Porticón: Hoja 18 mm, espesor general 1,3 mm. Galce vidrio 13 mm, hueco vidrio 12 mm.

Rústica: Hoja 15,3 mm, espesor general 1,5 mm. Galce vidrio 12 mm, hueco vidrio 12 mm.

Plegable S-35 : Marco 40 mm, hoja 30 mm, espesor general 1,5 mm. Galce vidrio 15 mm, hueco vidrio 24 mm.

Además, Grupo Sopena dispone de perfiles para escaparatés, perfiles industriales, perfiles comunes, junquillos y normalizados para todo tipo de elaboración de elementos complementarios y accesorios, para información más detallada visitar la página web.



Grupo Sopena
C/ Garbí, nº 9 - 46119 NÁQUERA (Valencia)
Tel.: 961 452 050 - Fax: 961 443 535
info@gruposopena.com - www.gruposopena.com



sopena
SISTEMAS®



Sopena Innovations, S.L., sigue ampliando y mejorando su tecnología en las ventanas y amplía su enfoque en **Perfiles Industriales**, obteniendo cada vez mejores productos respecto a mejoras térmicas en los **Sistemas de Carpintería** y demás prestaciones solicitadas tanto por el mercado nacional como por el mercado exterior

Sopena Innovations, S.L., sigue enfocada en la creación de nuevos sistemas de carpintería para todo tipo de mercados nacionales e internacionales, su apuesta en proyectos ambiciosos con prestaciones térmicas importantes en mercados centro europeos así como en mercados con menos exigencias, siguen siendo el ámbito de actuación de la empresa a través de su Departamento de I+D+i, donde el estudio de estos productos es constante en incluso focalizado en función a las necesidades de cada Proyecto como ya hemos reseñado.

Cada día se estudia con mayor atención las mejoras de los Sistemas de Carpintería, en enfoques energéticos, para obtener mejores prestaciones, estando centrados en Sistemas como la SM-85 RT entre otros y en la que en breves fechas se obtendrá un producto económicamente más viable y energéticamente estaremos trabajando con vidrio bajo emisivos de altas prestaciones en torno a valores de $U_w = 1,00 \text{ W/m}^2\text{K}$, el valor marco hoja estará en torno a valores de $U_f = 1,2 \text{ W/m}^2\text{K}$. Nuestro objetivo cara al mercado de futuro es aportar productos de altas prestaciones mecánicas y de funcionalidad como aporta el aluminio en cualquier ambiente climático, y a su vez obtener altas prestaciones para la conservación del medio ambiente.

Se están desarrollando a su vez Sistemas de Carpintería de correderas con mecanismos convencionales de rodadura y sistemas de elevación de altas prestaciones de carga de vidrio, con perfilierías mas reducidas en el concepto visual tanto en el cruce como en los marcos perimetrales para que sin perder rendimiento se obtenga y producto más eficiente térmicamente, sin mermas en el funcionamiento mecánico. Todo esto dará lugar a una nueva gama de Sistemas correderos tanto para ventanas como para balconeras importante. Los Muros Cortina, también están desarrollando un importante giro dentro de la empresa, como consecuencia de su demanda dentro del mercado nacional como internacional. Mantendremos fiel información a través de nuestra página **www.gruposopena.com** y por los medios de comunicación existentes de todas las novedades y mejoras.

No dejaremos de reseñar y dar la importancia que merece por parte de la empresa el cuidar el medio ambiente, realizando importantes esfuerzos en el constante mantenimiento del entorno con el uso adecuado de nuestra depuradora y centrándonos en la reducción de residuos generados, así como el aprovechamiento de la energía con instalaciones de Fotovoltaica.



Distribuidores de



HIERROS JATIVA
Novetle - Xativa (Valencia)
Tlf. 96 227 08 00
Fax 96 227 41 63
administración@hierrosjativa.com

CARPINTERÍA METALICA JOVI
Menorca
Tlf. 971 38 26 80
Fax 971 38 58 00

C&R ALUMINIS I PORTES
Amposta (Tarragona)
Tlf. 977 70 29 76
Fax 977 70 65 09

ALUMINIOS CACERES-DOS
Caceres
Tlf. 927 22 68 62
Fax 927 21 48 28
dirección@aluminioscaceresdos.com

ALUMINIOS ZAFRA
Zafra (Badajoz)
Tlf. 924 551 932
Fax 924 551 932
aluzafra@yahoo.es

SISTEMAS DE ALUMÍNIO BARCELONA
Santa Eulalia de Ronçana (Barcelona)
Tlf. 938 447 625
Fax 938 449 715
sistal@telefonica.net

GOMACC ALUMINI
Vilaseca (Tarragona)
Tlf. 977 39 57 53
Fax 977 39 59 71
gomacc@gomacc.com

PROVEDAL
Les Franques del Valles (Barcelona)
Tlf. 93 849 46 22
Fax 93 849 78 56
provedal@provedal.es

ALCECO
Coin (Málaga)
Tlf. 952 45 39 11
Fax 952 45 39 87
alcecosl@alcecosl.com

ALUMINIOS ALBARAL
Cartagena (Murcia)
Tlf. 968 50 90 52
Fax 968 50 35 10
conta@aluminiosalbaral.com

ALUMINIOS AZNALCOLLAR
Aznalcollar (Sevilla)
Tlf. 955 31 47 89
Tlf. 695 48 85 10
aluminiosdeaznalcollar@hotmail.com

ALUGANDIA
Gandia (Valencia)
Tlf. 96 287 35 43
Fax 96 287 35 43
administración@alugandia.es

ALUMAS 2000
Balears
Tlf. 971 49 72 86
alumas@alumas2000.es



Reynaers Aluminium es líder europeo en el diseño y comercialización de sistemas de aluminio de alta calidad, innovadores y sostenibles para la construcción y la arquitectura. La compañía dispone de soluciones para todo tipo de estilos arquitectónicos, tanto para particulares (nueva construcción o renovación), como para el mercado de proyectos (bloques de viviendas, edificios de oficinas, hoteles, centros comerciales, edificios públicos, centros educativos, hospitales, etc.). Confort, seguridad, diseño arquitectónico y eficiencia energética son los elementos prioritarios a la hora de desarrollar sus productos. Fundada en 1965 y con la sede en Duffel (Bélgica), Reynaers Aluminium posee sucursales en más de 37 países de todo el mundo. Para España, Reynaers Aluminium tiene su sede en Castellar del Vallés (Barcelona) y una amplia red de Distribuidores en la península y Baleares.

ACTIVIDAD

Reynaers Aluminium diseña y comercializa sistemas de ventanas y puertas, muros cortina, correderas, protección solar, verandas, sistemas solares, sistemas para la incorporación de persianas, ventilación, sistemas resistentes al fuego y soluciones para la evacuación de humo y calor. Además, el Departamento de Ingeniería de Fachadas proporciona un completo servicio de asesoría para el profesional de la arquitectura que comprende el asesoramiento técnico en las diferentes fases del proyecto con un seguimiento personalizado hasta su completa ejecución.

PRODUCTOS

- VENTANAS Y PUERTAS

ES 50

Sistema de aluminio de altas prestaciones que combina un diseño estético y una gran eficiencia energética. Este sistema cumple las últimas exigencias sobre aislamiento térmico. Proporciona una solución perfecta para cualquier aplicación estándar para ventanas y puertas. Disponible en versión HI+: $U_w=1.3 \text{ W/m}^2\text{K}$.

SL 38

El sistema de alta eficiencia Slim Line está disponible en tres variantes de diseño (Classic, Cubic y Ferro), idóneos para nuevas viviendas y edificios, donde las líneas delgadas propias del sistema permiten una abundante entrada de luz natural y para proyectos de rehabilitación en los que la carpintería de acero necesita ser renovada. La variante SL 38 Ferro, con una anchura mínima visible de 38,5mm en marco y 21,5mm en hoja, es el compañero perfecto para el sistema para correderas minimalistas Hi-Finity de Reynaers.

CS 59-CD

Sistemas de tres cámaras con rotura de puente térmico exclusivamente para la realización de puertas, utilizando bisagras guiadas. Este sistema ofrece una línea visual muy atractiva, estando el marco y la hoja totalmente enrasados, tanto por el interior como por el exterior.

CS 68 / CS 77

Sistemas de tres cámaras con rotura de puente térmico para puertas y ventanas, que constituye la combinación perfecta entre un valor de aislamiento alto y una seguridad óptima. La doble junta entre el marco y la hoja y el drenaje inferior aseguran una estanqueidad al agua y al aire excelente. CS 68-HI: $U_w=1.3 \text{ W/m}^2\text{K}$ · CS 77-HI+: $U_w=1.2 \text{ W/m}^2\text{K}$. Dispone de certificación Minergie.

CS 77-BP

Variante del sistema CS 77 que permite la realización de ventanas y puertas antibala de acuerdo a las normativas europeas más estrictas.

CS 86-HI

Sistema de tres cámaras con rotura de puente térmico para puertas y ventanas, que combina un diseño atractivo, una estabilidad óptima y un alto aislamiento térmico.

C/ Priorat, 8 - Pol. Ind. Can Carner
08211 CASTELLAR DEL VALLÉS (Barcelona)
Tel.: 937 219 559 - Fax: 937 213 159
info.spain@reynaers.com - www.reynaers.es



Las pletinas de aislamiento esqueléticas internas dotan al sistema de un valor U_w en su versión HI+ de $1.0 \text{ W/m}^2\text{K}$, lo que lo convierte en el sistema que mejor eficiencia energética presenta en su gama. Dispone de certificación Minergie.

CS 104

El sistema CS 104 es una nueva solución con valores de aislamiento mejorados por debajo de $0,88 \text{ W/m}^2\text{K}$ (UF), que proporciona ventanas y puertas aptas para edificios pasivos. Un conjunto especial de juntas garantiza no sólo el aislamiento, sino también la estanqueidad al viento y el agua del sistema. Dispone de certificado Passivhaus.

- CORREDERAS

CP 45Pa

Sistema para correderas sin rotura del puente térmico, diseñado para responder a las nuevas demandas de estética y seguridad. El sistema está disponible en diseño Funcional y Softline. La anchura del perfil se ha reducido al mínimo, permitiendo la entrada máxima de luz en la vivienda.

CP 50

Sistema para correderas con rotura de puente térmico, que ha sido diseñado en respuesta a las nuevas demandas sobre aislamiento, estética y seguridad. El marco guía posee 2 ventajas principales: drenaje invisible desde el exterior y discreto canal de desagüe en el interior. CP 50-HI: $U_w=1.4 \text{ W/m}^2\text{K}$.

CP 68

Sistema para correderas con rotura de puente térmico, diseñado para responder a las nuevas demandas sobre aislamiento, estética y seguridad. Se trata de un sistema de altas prestaciones con posibilidad de marco de 3 guías y que permite un peso máximo por hoja de 200 kg. Valor $U_w=1,5 \text{ W/m}^2\text{K}$.

CP 96 / CP 96-LS

Este sistema para correderas y correderas elevables es la respuesta perfecta a la creciente demanda de seguridad y durabilidad combinado con las elevadas prestaciones técnicas. La variante CP 96-AP ofrece una resistencia al robo mejorada.

CP 130

El sistema CP 130 permite aberturas de tipo corredera y corredera-elevable y ofrece una versión económica en monorraíl, así como opciones de 2 y 3 carriles, con gran variedad de soluciones de unión a piso. El peso máximo por hoja tanto para la versión corredera como corredera-elevable es de 300 Kg. CP 130-LS HI: $U_w=1.3 \text{ W/m}^2\text{K}$.

CP 155 / CP 155-LS

Sistema para correderas con rotura de puente térmico que permite un peso máximo por hoja de 400 kg y una altura máxima de 3 m. Este sofisticado diseño se ajusta a las más altas expectativas de los usuarios: calidad óptima, gran aislamiento y manejo sencillo. Disponible con soluciones de apertura automatizada. CP 155-LS HI: $U_w=1.1 \text{ W/m}^2\text{K}$. Primera corredera-elevable del mercado con certificación Minergie.

CF 68 / CF 77

Sistemas de tres cámaras con rotura de puente térmico para la elaboración de plegables de altas prestaciones. Aseguran altos valores de aislamiento (CF 77: Valor $U_w=1.2 \text{ W/m}^2\text{K}$ con una U_g de $0,6 \text{ W/m}^2\text{K}$) que cumplen con los estrictos requisitos de la legislación local, así como las demandas futuras del mercado. El CF 77 permite construcciones transparentes de hasta 3 metros de altura máxima y anchuras de hoja de 1.200 mm y pesos por hoja de 120 kg.

HI-FINITY

Sistema minimalista de chasis invisible para correderas de grandes dimensiones con la máxima transparencia. Disponible en doble y triple acristalamiento. Permite hojas automatizadas. Valor $U_w=0.8 \text{ W/m}^2\text{K}$. Dispone de certificación Minergie.

- MUROS CORTINA

CW 50

Sistema para fachadas y cubiertas que ofrece una libertad creativa ilimitada y que, además, gracias a sus reducidos perfiles de 50 mm, permite que entre la máxima cantidad de luz posible en el edificio. El sistema está disponible en 11 variantes distintas, cada una de las cuales imprime un estilo particular a la fachada.

CW 60

Sistema de muro cortina con rotura de puente térmico para grandes superficies de vidrio (hasta 450 kg por panel de vidrio), construcciones inclinadas, verticales o curvadas, y proyectos de rehabilitación. El acristalado se fija mediante pinzado en las estructuras de soporte.

CW 65-EF

Una fachada modular proporciona grandes ventajas en la construcción de edificios de gran altura. Los elementos pueden construirse completamente en el taller, incluyendo juntas, paneles de vidrio y algunos anclajes. En obra el montaje de la fachada se limita a la colocación de los módulos en su lugar utilizando los anclajes pre-colocados, con lo que se reduce significativamente el tiempo de instalación en obra.

CW 86

Este sistema permite crear fachadas apaneladas mediante un sistema de montaje tradicional. También permite crear fachadas modulares (CW 86-EF) en las que los paneles se prefabrican completamente en el taller, resultando en una rapidísima instalación en obra.

- GAMA SOLAR

Soluciones de construcción sostenible mediante la integración de paneles fotovoltaicos (PV) a una amplia gama de productos. Con esta gama Reynaers ofrece a los arquitectos y elaboradores materiales de construcción multifuncionales que también sirven como productos generadores de electricidad mediante paneles fotovoltaicos.

- VERANDAS

PR 100

Sistema de veranda sin rotura de puente térmico con altas cualidades técnicas, estudiado diseño y fácil montaje. Estanqueidad excelente al aire y al agua gracias a las juntas en EPDM.

CR 120

Sistema para verandas con rotura de puente térmico. Los perfiles tubulares de aluminio crean un espacio para la integración de cableado y luz en el interior mientras que las pequeñas tapetas en el exterior ofrecen una apariencia ligera. Compatible con ventanas de techo motorizadas y persianas enrollables.

TR 200

Sistema para verandas con rotura de puente térmico. La construcción se realiza mediante maineles con forma de T. Los canales están disponibles en tres estilos: Renacimiento, Funcional o Elíptico.

- RESISTENCIA AL FUEGO

Soluciones resistentes al fuego que cumplen con las normativas europeas. Esta gama se presenta como una extensión a su actual muro cortina cortafuegos (CW 50-FP EI 30 y CW 50-FP EI 60) y una innovadora solución para puertas y ventanas (CS 77-FP60, CS 77-FP EI30 y CF 68-FP EI30). Las nuevas soluciones se pueden integrar con todos los demás sistemas Reynaers.

- PROTECCIÓN SOLAR

BS 100/30/20: Los sistemas BS (Brise Soleil) proporcionan una solución de sombreado estética y eficiente, ya sea en obra nueva o en un edificio existente. Brise Soleil es el término genérico para un sistema de lamas que, una vez colocadas en la fachada externa de un edificio, proporcionan una protección contra la radiación solar y la luminosidad excesiva.

BS 40: El sistema de protección solar BS 40 ofrece soluciones de sombreado innovadoras y estéticas para el ahorro energético en viviendas residenciales y pequeños

edificios. Ofrece diferentes opciones de correderas, desde uno a tres paneles paralelos, que convierten a este sistema en el ideal para regular la mínima luz disponible, y controlar el nivel de confort y la temperatura de los edificios.

MEDAS 3: Este sistema permite la realización de diferentes opciones de ventanas y balconeras mallorquinas con la posibilidad de elegir entre acristaladas, lamas fijas, lamas móviles, lamas panelables o paneles de diversos materiales. Existe una amplia gama de posibilidades de abertura: fijos, practicables y suspendidas, incluso correderas y plegables.

- SISTEMAS COMPLEMENTARIOS

PuRity

Nueva gama de manetas exclusivas de Reynaers. Las manetas PuRity combinan un material de nueva generación denominado Pura y excelentes propiedades mecánicas. PuRity proporciona a los sistemas de Reynaers un toque único de estilo que realza sus cualidades estéticas, haciendo que la utilización de las ventanas y las puertas sea un puro placer.

CI 45

Sistema de divisorias y puertas interiores para la organización de oficinas e interiores. Su simplicidad y amplio abanico de posibilidades satisface las expectativas de cualquier usuario. El sistema dispone de una ranura especial para ocultar el cableado de oficina (red informática, telefonía, cables eléctricos) sin afectar a la estética externa del sistema.

Mosquito

Sistema de malla metálica que puede montarse en cualquier ventana, puerta o corredera como protección contra los insectos. El sistema es compatible con todas las series de puertas y ventanas de Reynaers, así como con las puertas y ventanas de otros proveedores.

RB 10

Sistema de barandilla que presenta varios estilos: Funcional, Elíptico o Softline. El sistema puede incorporar paneles de vidrio, y también paneles de Plexiglas o acrílicos, que pueden integrarse delante o entre los perfiles de soporte o directamente en el pasamanos.

SE - Evacuación de Humo y Calor

Con el fin de ampliar aún más su oferta de productos, Reynaers en colaboración con D+H Mechatronic AG, uno de los líderes europeos del mercado en la producción y distribución de accesorios certificados para la ventilación en la industria de la construcción, ha creado la gama Reynaers -SE, una de las soluciones más completas en el ámbito de la extracción natural de humo y calor (AENHC) según norma EN 12101-2 para la industria. La solución es compatible con la mayoría de sistemas para ventanas y fachadas de Reynaers.

- CARE PRODUCTS

Gama completa de productos para el cuidado de los cerramientos. Estos productos de mantenimiento se dirigen tanto al profesional como a los usuarios finales y ofrecen una solución completa para el encolado, la limpieza, el sellado y el mantenimiento de sus perfiles de aluminio.

OFICINAS, ALMACENES, EXPOSICIÓN Y ÁREA FORMACIÓN

C/ Priorat, 8 - Pol. Ind. Can Carner

08211 CASTELLAR DEL VALLÉS (Barcelona)

Tel.: 937 219 559 - Fax: 937 213 159

info.spain@reynaers.com - www.reynaers.es

REYNAERS ALUMINIUM • CENTRO

Avda. América 32 • 1ª Planta

28922 ALCORCÓN (Madrid)

Tel.: +34 911 032 568 - Móvil: 676 553 698

frr@reynaers.com

REYNAERS ALUMINIUM • LEVANTE

Móvil: 676 411 859 - jan@reynaers.com



Director Comercial: FERNÁNDEZ, RAÚL
 Director Técnico (CONSTRUCCIÓN): COUSO, JOSÉ RAMÓN
 Director Técnico (INDUSTRIAL): FERNÁNDEZ, JORGE.
 Marcas: ALFIL, AR FUSION, SISTEMA R, EXPRAL

ACTIVIDAD PRINCIPAL

SAPA es el líder del mercado nacional e internacional en la fabricación de soluciones en aluminio extruido con más de 50 años de presencia en el mercado español. SAPA ofrece al mercado soluciones de alto valor añadido gracias a nuestra experiencia internacional tanto en el desarrollo como en la fabricación de perfiles de aluminio en general y perfiles para edificación en particular. Disponemos de dos departamentos técnicos al servicio de nuestros clientes. Los perfiles para edificación incluyen perfiles para ventanas, puertas y muro cortina que combinan estética y excelentes prestaciones térmicas y acústicas.

El Grupo a nivel mundial tiene presencia en más de 40 países y cuenta con más de 100 plantas de producción alcanzando el mayor abanico de posibilidades y medidas

SAPA HOLDINGS SPAIN SL
 Pl La Estación - C/ Cormoranes, 18
 28320 PINTO (Madrid) - Tel. 916 915 411
 sistemas.es@sapagroup.com / info.profiles.es@sapagroup.com
 www.sapagroup.es



del mundo de la extrusión. En la Península Ibérica cuenta con 7 centros dedicados a la extrusión situados en Avintes, Pinto, Miranda, Navarra, La Roca y La Selva y Santa Oliva dedicada al tratamiento de superficies.

PRODUCTOS

Todo tipo de perfiles para la industria y sistemas de carpintería de alta eficiencia energética:

- Sistema Alfil para series de ventanas y puertas practicables, oscilobatientes, pivotante y hoja oculta de cámara europea.
- Sistema R para ventanas y puertas practicables, oscilobatientes y hoja oculta de cámara propia.
- Sistema AR fusion para ventanas y puertas correderas, así como series particulares: vaivén, mallorquina, puerta exterior.
- Sistema Expral para series de ventanas y puertas practicables y correderas con canal europeo y canal 16.



Directivos:
 Director General: Manuel Del Pino
 Director División de Aluminio: Manuel Del Pino
 Director Técnico y de Formación: Ángel Funcia
 Responsable Departamento PVC: Pablo Rivero

PRESENTACIÓN

Schüco International KG es el líder mundial en el mercado de sistemas de aluminio y PVC para innovadoras envolventes de edificios. La compañía, de 4.800 empleados y con presencia en más de 80 países, cuenta con 12.000 empresas asociadas y más de 50 años de experiencia en el sector. Schüco Iberia S.L es su filial en la Península Ibérica, donde cuenta con una red de empresas asociadas en constante crecimiento, con presencia directa en Barcelona, Lisboa y Madrid, ofreciendo sus soluciones en el mercado nacional desde hace 25 años.

ACTIVIDAD

Schüco proporciona soluciones para todos los elementos de la envolvente de los edificios: ventanas, puertas, lucernarios, fachadas, sistemas de automatización, sistemas de seguridad y protección contra el fuego, verandas y balcones. Con un centro propio de investigación tecnológica dedicado al diseño de soluciones, de superficies de alta calidad y de nuevas tecnologías, Schüco realiza una importante contribución al desarrollo de proyectos futuristas, energéticamente eficientes y con una arquitectura de vanguardia.

PRODUCTOS

• Correderas (Aluminio)

Schüco ASS 32 SC.NI

El sistema permite la realización de una puerta corredera ligera y de elevado aislamiento, tanto térmico como acústico, con hojas que permiten hasta 24 mm de espesor de vidrio y sin junquillos. Con perfiles de hoja de 28 mm y una profundidad

Avda. San Roque, 33. - Pol. Ind. La Postura
 28343 VALDEMORO (Madrid)
 Tel.: 918 084 020 – Fax: 918 084 040
 info@schuco.es - www.schueco.es



de marco desde 50 mm, puede ejecutarse con dos o tres carriles. La unión de las esquinas del marco se hace mediante corte a inglete con escuadras, para entallar o bulonar, y con inyección de cola, garantizando la más alta estanqueidad y una unión fuerte y duradera. El sistema permite un peso máximo de hoja de 160 kg.

Schüco ASS 39 SC

La corredera Schüco ASS 39 SC es un sistema con rotura de puente térmico que permite la construcción de elementos con uno, dos o tres carriles.

Schüco ASS 39 PD.NI

La nueva corredera Schüco ASS 39 PD.NI (Non-Insulated) es un sistema sin aislamiento, con diseño panorámico y perfiles ligeros, que ofrece opciones de aplicación flexibles en zonas climáticas cálidas así como en interiores.

Schüco ASS 43/48

Las puertas correderas Schüco ASS 43 y ASS 48 (Aluminium Sliding System) son sistemas para correderas de gran calidad, con aislamiento térmico y que brindan una alta versatilidad, ya que los cercos pueden combinarse con diferentes tipos de hoja de hasta 150 kg. El sistema garantiza un alto nivel de seguridad sin renunciar a un atractivo diseño, con una protección antirrobo hasta la clase WK2 según EN EV 1627.

Schüco ASS 77 PD.HI, con apertura automatizada o manual

La corredera Schüco ASS 77 PD.HI (High Insulation) es muy fácil de usar, tiene infinitas posibilidades de diseño y ofrece el mayor nivel de transparencia. Una efectiva combinación de aluminio y diferentes tipos de plástico proporciona un excelente aislamiento térmico, con valores de Uw desde 1,1W/(m²K). El sistema garantiza las demandas más exigentes de uso y seguridad, sin renunciar a un atractivo diseño, con los mínimos anchos de perfil y un marco exterior integrado en el edificio.

• Ventanas (Aluminio)

Schüco AWS 50

- Marco de 50 mm y hoja de 60 mm

➔ sigue...

Sistema de correderas de aluminio Schüco ASS 77 PD.HI

Para aislarse del todo y disfrutar del panorama



El sistema de puertas correderas Schüco ASS 77 PD.HI, combina un excelente aislamiento térmico, con la máxima transparencia y comodidad. Es la solución perfecta para proyectar puertas panorámicas de gran tamaño allí donde el clima hace necesario un mayor nivel de aislamiento. Sus posibilidades son enormes:

- **Diseño panorámico:** perfil ultrafino, con un ancho de vista de tan solo 30 mm en la sección central, y marco oculto. Para dimensiones de hoja de hasta 3200 x 3500 mm (ancho x alto) con un peso de hasta 500 kg.
- **Instalación enrasada,** para una accesibilidad plena, sin barreras.
- **Máxima flexibilidad:** múltiples opciones de apertura, marcos exteriores de dos y tres carriles y esquina de 90°.
- **Gran aislamiento térmico:** desde $U_w = 1.1W/(m^2K)$. Y admite espesores de vidrio de hasta 60mm.
- **Accionamiento motorizado:** con posibilidad de conexión a las últimas tecnologías Schüco de Control Remoto y al sistema Fingerprint, así como a teléfonos inteligentes y tabletas.

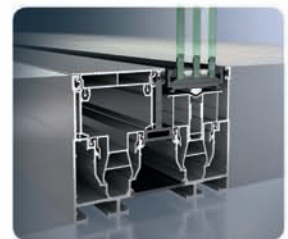

Perfil de gran aislamiento



Lector de huellas Fingerprint

- Cara vista desde 91 mm (conjunto de marco y hoja)
- Valor UH,M de 3,1W/(m²K) con una profundidad de marco de 50 mm y una cara vista de 117 mm

Schüco AWS 60 BD

- Marco de 60 mm
- Con junquillo aislante en la hoja
- Es perfecta para ventanas de hoja oculta en viviendas

Schüco AWS 60 BS

- Marco de 60 mm y hoja de 62,5 mm
- Cara vista desde 66,5 mm
- Valor UH,M de 2,7 W/(m²K) con una profundidad de marco de 60 mm y una cara vista de 89 mm
- Es perfecta para ventanas de hoja oculta en viviendas

Schüco AWS 65

- Marco de 65 mm y hoja de 75 mm
- Cara vista desde 91 mm (conjunto de marco y hoja)
- Valor UH,M de 2,2 W/(m²K) con una profundidad de marco de 65 mm y una cara vista de 117 mm
- Seguridad con AvanTec: hasta WK3

Schüco AWS 65 BS

- Marco de 65 mm y hoja de 68 mm
- Cara vista desde 66,5 mm
- Valor UH,M de 2,4 W/(m²K) con una profundidad de marco de 65 mm y una cara vista de 89 mm

Schüco AWS 70 BS.HI

- Buen aislamiento térmico con una profundidad de marco de 70 mm. Valores Uf de 1,9 W/(m²K) (ancho de vista de 89 mm)
- Anchos de vista muy finos desde 67 mm mediante junquillos no visibles

Schüco AWS 70.HI

Un aislamiento térmico perfeccionado con una profundidad de marco de 70 mm: valores Uf de 1,6 W/(m²K) (ancho de vista de 117 mm)

Schüco AWS 75 BS.SI

- Muy buen aislamiento térmico con una profundidad de marco de 75 mm. Valores Uf de 1,8 W/(m²K) (ancho de vista de 89 mm)
- Anchos de vista muy finos desde 67 mm mediante junquillos no visibles

Schüco AWS 75.SI

- Marco de 75 mm y hoja de 85 mm
- Cara vista desde 91 mm
- Valor UH,M de 1,4 W/(m²K) con una profundidad de marco de 65 mm y una cara vista de 117 mm

Schüco AWS 90

- Excelente aislamiento térmico con una profundidad de marco de 90 mm. Valores de Uf de 0,71W/m²K
- Valores Uf de 1,0W/(m²K) con ancho de vista de 117 mm, Uw = 0,8W/(m²K) y Ug = 0,6W/(m²K) con pletinas aislantes de PVC
- Junta central extruida
- Zona de aislamiento optimizada con tiras aislantes de espuma

Schüco AWS 105 CC.HI

- Excelente aislamiento térmico mediante innovadoras pletinas aislantes con una profundidad de marco de 105 mm
- Valores Uf de 1,6W/(m²K) (ancho de vista de 103 mm)
- Alto aislamiento acústico mediante doble junta central y sistema de doble hoja (hasta 48 dB)
- Protección antirrobo hasta clase WK3

Schüco AWS CC 120.SI

- Un excelente aislamiento térmico, además de regulable, gracias a un innovador concepto de aislamiento, con valores de Uf de 0,85W/(m²K)

- Una reducción acústica incrementada, debida a la doble junta central y el principio de multipaneles
- Reducción de la condensación mejorada por el control de la ventilación entre paneles
- Sistema de protección solar Schüco CCB integrado y oculto
- Menor transmisión del calor gracias a la persiana Schüco

• Protección solar (Aluminio)

Schüco ALB

Gracias a su técnica de sistemas, las grandes lamas Schüco ALB (Aluminium Louvre Blades) ofrecen una alta calidad combinada con una gran variedad de aplicaciones, permitiendo diferentes diseños de protecciones solares para una arquitectura personalizada. El sistema universal Schüco ALB, en su versión fija con lamas desde 105 hasta 690 mm, es robusto, de larga duración y exento de mantenimiento. El sistema de grandes lamas Schüco ALB, en su versión móvil, permite inclinaciones variables de las lamas, tanto en posición horizontal como vertical. El sistema con accionamiento oculto permite un ajuste en progresión continua de los elementos de protección solar, proporciona una iluminación óptima, crea un ambiente sin deslumbramientos y asegura una protección solar eficaz contra el calentamiento del edificio.

Schüco CTB

El sistema de protección solar Schüco CTB se caracteriza por su alto rendimiento, lo que le hace extremadamente estable en condiciones meteorológicas de mucho viento. Puede integrarse completamente o ser usado como una solución para ventanas, montándolo en la fachada o como acabado. Gracias a su estructura especial de grandes lamas, ofrece una perfecta protección del exterior a la vez que proporciona un alto nivel de transparencia al interior. Esto garantiza unas excelentes vistas al exterior. Como las hojas de las lamas pueden anodizarse, este sistema de protección solar Schüco de alto rendimiento ofrece un diseño equilibrado, consecuente con el aspecto exterior del edificio.

• Puertas (Aluminio)

Los sistemas de puertas Schüco ADS (Aluminium Door Systems) satisfacen todas las exigencias del mercado en cuanto a aislamiento térmico y reducción de los tiempos de fabricación, aumentando la calidad. Los sistemas de ventanas y puertas AWS/ADS se complementan perfectamente entre sí y están disponibles en todas las profundidades de marco, desde 50 mm hasta los 75 mm de la versión de alto aislamiento térmico.

ADS 65

- Marco de 147 mm
- Valores Uf hasta un máximo de 2.2W/(m²K)
- Goma inferior infinitamente ajustable en tres dimensiones
- Soporta pesos de hasta 150 kg, tiene una resistencia al robo hasta la categoría WK3, y una duración de 500000 ciclos, según DIN EN 12400
- Puede integrarse en los sistemas de fachadas de Schüco, y ser usado con las series de ventanas Schüco

ADS 75.SI

- Marco de 147 mm, con posibilidad de apertura exterior e interior
- Valores Uf hasta un máximo de 1.6W/(m²K)
- Relleno de espuma para un buen aislamiento
- Goma inferior infinitamente ajustable en tres dimensiones
- Soporta pesos de hasta 200 kg, tiene una resistencia al robo hasta la categoría WK3, y una duración de 500000 ciclos, según DIN EN 12400

ADS 75 SimplySmart Design Edition

- Una solución para proyectos residenciales de lujo:
- Valores Uf de hasta 1,5 W/(m²K)
- Altura de hoja de hasta 3000 mm para un peso máximo de hoja de 200 kg
- Puede combinarse con el Sistema de Control de Puertas Schüco DCS
- Resistencia antirrobo de hasta RC 2 (WK2) o RC 3 (WK3)
- Tecnología LED integrada para una iluminación indirecta

ADS 90.SI

- Ancho de hoja básico de 90 mm, con posibilidad de apertura exterior e interior
- Excelente aislamiento térmico. Valores Uf desde 1.4W/(m²K) y posibilidad de un

- máximo para U_w de $1,4W/(m^2K)$ debido al relleno de espuma en una amplia zona
- Aumento del aislamiento acústico
- Mejora del comportamiento frente al clima y la lluvia, hasta 750 Pa, según la norma DIN EN 12208, gracias al uso de una junta central continua
- Tamaño máximo de 2500 x 1400 mm
- Soporta pesos de hasta 160 kg, tiene una resistencia al robo hasta la categoría WK3 de acuerdo a la norma DIN EN 1627

ADS 90 SimplySmart

- Se trata de un sistema de puertas de alto rendimiento para edificios residenciales y comerciales:
- Valores UF de hasta $1,0 W/(m^2K)$
- Altura de hoja de hasta 3000 mm
- Puede combinarse con el Sistema de Control de Puertas Schüco DCS
- Resistencia antirrobo de hasta RC 2 (WK2) o RC 3 (WK3)

ADS 112.IC

- Excelente aislamiento térmico según los estándares Passivhaus con valores U_f desde $1.0W/(m^2K)$
- Se puede conseguir un aislamiento térmico completo para todo el sistema de aluminio, siguiendo los estándares Passivhaus, con $U_w \leq 1.4W/(m^2K)$
- Aislamiento térmico optimizado gracias al perfil aislado de recubrimiento, libre de rotura por puente térmico
- Mejora del comportamiento frente al clima y la lluvia, hasta 750 Pa, según la norma DIN EN 12208, gracias al uso de una junta central continua
- Tamaño máximo de 2500 x 1400 mm
- Soporta pesos de hasta 160 kg

• Seguridad (Aluminio)

Schüco Ventana AWS 70 FR 30

El nuevo sistema de ventanas cortafuegos con una profundidad de marco de 70 mm y una resistencia al fuego de 30 minutos. Esta ventana practicable cortafuego cumple todos los requisitos de las clases de resistencia al fuego F30/G30 según DIN 4102, así como EI30/EW30 según DIN EN 1364/1634. El sistema permite unas hojas de dimensiones máximas de 1300 x 1900 mm. Disponible con 60 mm como ventana Schüco AWS 60 FR 30.

Sistema de Seguridad ADS 80 FR 60

Este es un nuevo sistema cortafuegos de aluminio para puertas y cerramientos vidriados, que responde a los requisitos en materia de seguridad y automatización de los edificios. Además permite ejecutar puertas multifuncionales mediante el empleo de accesorios adicionales, combinando protección contra humos, antirrobo, control de acceso, insonorización y protección contra caídas.

• Muro cortina (Aluminio)

FW 50+/60+

Con las familias de sistemas FW 50+ y FW 60+, de eficacia probada, se pueden realizar fachadas y lucernarios con un diseño completamente diferente de forma económica y segura. La compatibilidad con muchos sistemas de Schüco hace que FW 50+ y FW 60+ figuren entre los sistemas de fachadas más vendidos en Europa. La amplia gama de tapetas ofrece múltiples opciones de diseño para los estilos más variados de fachada. Protección antibalas, antirrobo o antiexplosivo opcionales. También como fachada cortafuegos (BF). Integración oculta de un dispositivo pararrayos dentro del sistema de fachadas. FW 50+SG y FW 60+SG son sistemas de fachadas todo vidrio. La fachada FW 60+SG de Schüco es un complemento para el probado sistema de fachadas todo vidrio FW 50+SG. El nuevo sistema aprovecha la amplia gama de estructuras portantes del sistema básico FW 60+. El aspecto plano del acristalamiento estructural se consigue con componentes de la fachada FW 50+SG.

SFC 85

El sistema de fachadas SFC 85 de Schüco con rotura de puente térmico es una solución innovadora para muro cortina con elementos de apertura integrados y alineados en la estructura portante que pueden combinarse con un accionamiento por motor oculto. Una nueva generación de herrajes incorporados en la estructura portante permite el empleo de hojas con un peso de hasta 250 kg. Además, tres tipos de acristalamiento permiten gran libertad en la configuración.

• Practicables (PVC)

Ventanas y puertas de una o dos hojas de hasta 130 kg, apertura interior o exterior, batientes, oscilobatientes, abatibles, pivotantes, plegables, osciloparalelas de hasta 180 kg, fijos, umbral sin barreras. Todas las series con una anchura vista de tan sólo 120 mm en la combinación de perfiles estándar.

Schüco Corona AS60

- El Sistema versátil para todo tipo de proyectos
- Profundidad 60 mm
- 3 cámaras
- Refuerzo: acero
- Doble junta de tope
- Vidrio hasta 34 mm
- Valor $U_f = 1,6 W/(m^2K)$

Schüco Corona CT 70 AS

- Ventanas de grandes prestaciones
- Profundidad 70 mm
- 5 cámaras
- Refuerzo: acero
- Doble junta de tope
- Vidrio hasta 40 mm
- Valor $U_f = 1,4 W/(m^2K)$

Schüco VarioTec

Schüco Corona SI 82

- Ventana de ahorro energético para altas exigencias
- Profundidad 82 mm
- 6 cámaras
- Refuerzo: acero
- Triple junta de tope
- Vidrio hasta 52 mm
- Valor $U_f = 1,0 W/(m^2K)$

Schüco Alu Inside SI 82

- Para "Casa Pasiva", consumo energético casi nulo
- Profundidad 82 mm
- 7 cámaras
- Refuerzo: ALU coextruido
- Triple junta de tope
- Vidrio hasta 52 mm
- Valor $U_f = 0,76 W/(m^2K)$

• Correderas (PVC)

Ventanas y puertas correderas de hasta 6,5 m de anchura y 400 kg de hoja, umbral de perfil bajo empotrable.

Schüco Corona S 74

- Ventanas y puertas correderas sencillas
- Profundidad 74/50 mm
- 2 cámaras
- Refuerzo: acero
- Doble junta de cepillo
- Vidrio hasta 28 mm
- Valor $U_f = 2,4 W/(m^2K)$
- Hasta 120 kg

Schüco Corona S 150

- Correderas de grandes dimensiones
- Profundidad 150/70 mm
- 3 cámaras
- Refuerzo: acero
- Doble junta de cepillo
- Vidrio hasta 40 mm
- Valor $U_f = 1,8 W/(m^2K)$
- Hasta 250 kg

Schüco Corona CT 70 HS

- Elevadoras de altas prestaciones
- Profundidad 167/70 mm
- 3 cámaras
- Refuerzo: acero y Alu-RPT
- Doble junta de tope
- Vidrio hasta 40 mm
- Valor Uf = 1,87 W/(m²K)
- Hasta 400 kg

Schüco ThermoSlide SI 82

- Elevadoras de alto ahorro energético
- Profundidad 82 mm
- 7 cámaras
- Refuerzo: acero y Alu-RPT
- Cuádruple junta de tope
- Vidrio hasta 52 mm

- Valor Uf = 1,1 W/(m²K)
- Hasta 400 kg

DELEGACIONES

CENTRAL SCHÜCO IBERIA

Schüco Iberia S.L.

Avda. San Roque, 33

Pol. Ind. La Postura

28343 Valdemoro (Madrid) España

Tel.: 918 084 020 - Fax : 918 084 040

www.schueco.es - info@schuco.es

Schüco Iberia S.L. • Delegación Barcelona

P.I. Can Volart – Edifici CNV

C/ Xaloc, 1, 1º 1º

08150 Parets del Vallès (Barcelona)

www.schueco.es - info@schuco.es

STAC BOND

STACBOND es un producto para la ejecución de fachadas arquitectónicas, creado por STAC en 2008, a partir de su amplia experiencia sobre el lacado de aluminio y la extrusión de polímeros.

Para la fabricación de este producto, STAC dispone de unas instalaciones de 10.000 m², y una línea de fabricación desarrollada con la última tecnología para garantizar el control de calidad y conseguir un producto final óptimo. La condición de fabricantes nos permite además ofrecer a nuestros clientes una ventaja añadida, la posibilidad de fabricar largos de panel a medida, con lo que obtenemos una gran optimización para cada tipo de proyecto y el consiguiente ahorro de la cantidad total de panel a utilizar.

Características técnicas del producto:

El **Panel Composite STACBOND®** está compuesto por dos chapas de aluminio de aleación 3005/3105/5005 de 0.5mm de espesor, con un núcleo de material polímero en el interior. La capa exterior del panel está lacada con pintura PvdF (polivinilo fluorado) KYNAR® 500 70/30 de la máxima calidad, que ofrece una elevada resistencia tanto a la corrosión como al envejecimiento.

El núcleo interior de resinas termoplásticas (polietileno) ofrece un alto grado de aislamiento térmico y acústico. STACBOND ofrece dos modalidades de panel: el panel composite **STACBOND®PE** y el modelo **STACBOND®FR** (Fire Retardancy), con núcleo aditivado con partículas minerales, cuya clasificación obtenida B s-1 d0, garantiza una mayor resistencia al fuego, baja opacidad de humos y caída nula de gotas.

Esta unión de materiales hace que el panel STACBOND® posea unas excelentes propiedades:

- Planicidad extraordinaria
- Fácilmente curvable
- Elevada rigidez
- Alto grado de aislamiento térmico y acústico
- Elevada resistencia a la corrosión, al envejecimiento y los agentes atmosféricos
- Gran variedad de colores y acabados.

Aplicaciones:

- Entre las numerosas aplicaciones del panel composite Stacbond, podemos destacar:
- Revestimiento de fachadas
- Revestimiento de espacios interiores
- Revestimiento de fachadas para rehabilitaciones
- Recubrimiento de balcones
- Voladizos y marquesinas

Polígono de Picusa - La Matanza, s/n

15900 PADRÓN - A Coruña

Tel.: 981 817 036 - Fax: 981 817 231

stacbond@stac.es - www.stac.es

- Remates de peto
- Forrado de pilares
- Aplicaciones industriales
- Carenados de máquinas
- Aplicaciones para la automoción
-

Actualmente, STACBOND® dispone además del panel composite **INTDESIGN®**, de 3mm de espesor, compuesto por doble capa de aluminio de 0,3 mm de espesor y núcleo interior de polietileno (0.3 aluminio, 2.4 polietileno, 0.3 aluminio). El acabado de la cara exterior del panel es pintura Superpoliéster. Este tipo de panel está pensado para el diseño de interiores, pudiendo ser utilizado para desarrollo de imagen corporativa, falsos techos, rotulación,... Entre sus características destacan su ligereza, con 3.85 kg/m²; y su gran capacidad para ser mecanizado.

Acabados

En la actualidad, STACBOND® PE Y STACBOND® FR están disponibles en 40 colores estándar PVDF, incluyendo acabados sólidos, metalizados, imitación madera y aluminio cepillado. Además ofrecemos la posibilidad de fabricar bajo pedido mínimo prácticamente cualquier color de la carta RAL, Pantone, NCS...

Actualmente, pensando en los proyectos más ambiciosos y vanguardistas, hemos lanzado acabados en anodizado, acabados espejo y acabados iridiscentes los cuales cambian el color dependiendo del punto de vista.

Mecanizado

El panel composite Stacbond, pasa por un proceso previo de mecanizado para su utilización como revestimiento de fachadas.

Durante el proceso de corte y mecanizado del panel, utilizamos máquinas CNC de última generación, así como centros de mecanizado para la realización de diferentes punzonados y estampados, los cuales permiten dar a las bandejas de panel composite una finalidad tanto funcional como decorativa.

El panel composite permite además otro tipo de operaciones como el doblado, curvado, remachado, atornillado, pegado o taladrado.

DEPARTAMENTO TÉCNICO

STACBOND® cuenta con un amplio y cualificado departamento técnico que trabaja en estrecha colaboración con sus clientes desarrollando sistemas constructivos adaptados a la particularidad de cada proyecto. Además posee técnicos de obra con una dilatada experiencia en la ejecución de fachadas ventiladas para dar soporte a los arquitectos e instaladores durante todo el proceso de ejecución de la obra.

➔ sigue...

STAC BOND[®]

PANEL COMPOSITE ALUMINIO

Para tu fachada creativa



Hospital Marqués de Valdecillas
Santander - Spain

STAC BOND **FR** ALUMINIUM COMPOSITE PANEL
FIRE RETARD

www.stac.es

SISTEMAS DE MONTAJE

STACBOND® dispone de 5 sistemas de montaje, para ofrecer a la arquitectura actual nuevas posibilidades y soluciones. Estos sistemas están minuciosamente diseñados para adecuarse a las necesidades particulares de cada obra.

- Sistema de cuelgue (STB-CH)
- Sistema macho - hembra (STB-SZ)
- Sistema remachado (STB-REMACHADO)
- Sistema pegado (STB-PEGADO)
- Sistema STB-T (STB-T REMACHADO, STB-T SZ y STB-T PEGADO)

Los sistemas STB-CH, STB-SZ Y STB-REMACHADO comparten elementos de la subestructura, separadores en doble T y perfil montante en forma de omega.

El sistema STB-PEGADO usa separadores en L y tubo nervado para obtener mayor resistencia estructural y mayor superficie de pegado.

Los sistemas STB-T usan separadores especiales en L y montante en forma de T. Los sistemas de montaje de panel composite STACBOND® STB-CH, STB-SZ y STB-REMACHADO poseen el documento de idoneidad técnica DIT 553A/12, conforme con el CODIGO TÉCNICO DE LA CONSTRUCCIÓN (CTE).

CALIDAD

La fabricación del panel composite Stacbond, sigue un proceso controlado mediante rigurosos ensayos y controles de calidad.

Las bobinas de aluminio lacado siguen una serie de estrictos controles basados en Normas UNE; tales como la evaluación del aspecto, brillo, espesor de la capa, adherencia, dureza, ensayo de embutición, resistencia a la fisuración en el plegado, ensayo de impacto, test Machu, ensayo de polimerización o evaluación de resistencia al agua hirviendo.

CERTIFICACIONES:

En lo referente a los sistemas de montaje STB-CH, STB-REMACHADO y STB-SZ, Stac dispone de las siguientes certificaciones:

- DIT 553A/12 para España, Documento de Idoneidad Técnica expedido por el Instituto Eduardo Torroja (IETCC)
- ITB AT-15-8778/2012 para Polonia, Certificado del Instituto Técnico de la Edificación en Varsovia (ITB)
- BBA 13/5022 para el Reino Unido, Certificado del organismo British Board of Agrément.
- CSTB 111-113 / 111-114 para Francia, Certificado del organismo CENTRE SCIENTIFIQUE ET TECHNIQUE DU BATIMENT

Dichos documentos contienen toda la información técnica relativa al procedimiento de montaje, la fabricación y la aptitud de empleo del panel Composite STACBOND® PE y FR, y garantiza la calidad de todos los productos que intervienen en la elaboración de la fachada ventilada.



OFICINAS

C/ Sant Gervasi de Cassoles nº 96-98, entlo. 2ª
08022- BARCELONA

Tel.: 931 145 425 - Fax: 934 180 393

comercial@tcsistemas.com - www.tcsistemas.com

FÁBRICA

Tortellà (Girona)

TECALUM SISTEMES, S.L.U.

Tecalum Sistemes S.L.U. cuenta con una sólida experiencia de más de treinta años en el sector del aluminio. Está especializada en el diseño y creación de sistemas de fachada y de carpintería de aluminio para la construcción y la arquitectura, tanto para el ámbito nacional como internacional.

Tecalum Sistemes tiene como misión aportar una solución diferenciada y de calidad para los cerramientos en la edificación, diseñando, fabricando y distribuyendo una gama propia de sistemas adaptados a las exigencias de nuestros clientes. La empresa comercializa sus productos tanto en el territorio nacional como en otras zonas del mundo, principalmente Europa, Latinoamérica y norte de África.

ACTIVIDAD

- Diseño, fabricación y comercialización de sistemas de aluminio para la fabricación de puertas y ventanas, practicables y correderas (frías y con rotura de puente térmico); mallorquinas practicables, correderas y plegables con lamas fijas u orientables; sistemas de fachada de muro cortina, protección solar y fachada ventilada; así como toda una familia de accesorios como guías de persiana, porticones, barandas, etc.

PRODUCTOS

- PUERTAS Y VENTANAS:

- Series frías TS40 y TS45, así como las series TS45RPT, TS55RPT, TS65RPT y TS75RPT (canal 16) con rotura de puente térmico. Todas ellas concebidas como verdaderos sistemas de cerramiento con múltiples posibilidades de ejecución, tales como ventanas practicables, oscilobatientes, osciloparalelas, hoja oculta, etc.

- CORREDERAS

- Series perimetrales frías como las TS60 y TS70, con rotura de puente térmico como la TS85RPT y TS 80RPT, así como las correderas elevables de altas prestaciones TS120 y TS120RPT, ésta última con rotura de puente térmico, concebidas igualmente como sistemas completos para dar respuesta a cualquier requerimiento. También series de corte recto como las TS60M, la M10-65 o la GAVINA.

- MALLORQUINAS

- Sistema de persiana, con múltiples opciones: practicable, corredera, plegable, lamas fijas o móviles (accionamiento manual o motorizado), acristaladas, con estructura recta, trapezoidal o formas curvadas.

- MUROS CORTINA

- Sistema tradicional, con soluciones de semi-estructural y estructural, así como verdaderos sistemas VEC y VEP cubriendo así todas las necesidades de los sistemas para las fachadas.

- SISTEMAS COMPLEMENTARIOS

- Serie de Protección Solar consistente en una serie de lamas con forma elíptica, ideales para cualquier tipo de proyecto, que se fijan con un ángulo inclinado, en marcos prefabricados, tanto en el plano vertical u horizontal del cerramiento, con la posibilidad de ser motorizadas o permanecer fijas.

- Sistemas de fachada ventilada que configuran una retícula de perfiles anclados a la estructura del edificio especialmente diseñados y fabricados para el anclaje de múltiples materiales de revestimiento de fachada.

- Sistema de barandilla que ofrece una segura protección respondiendo a las normas de seguridad más exigentes, tanto para balcones como escaleras. Elevada estética en diferentes estilos.

- Series de contraventanas y postigos, con herrajes tipo contraventana de madera.

SERVICIOS

Los diferentes departamentos de Tecalum Sistemas ofrecen una amplia gama de servicios y asesoramiento:

- Departamento de Oficina Técnica y Arquitectura: Completo servicio especializado en el diseño y asesoramiento de nuevos perfiles y soluciones a medida, incluyendo programas de formación teóricos y prácticos para talleres. También proporciona un completo servicio de asesoría para el profesional de la arquitectura. Comprende asesoramiento técnico en las diferentes fases del proyecto con un seguimiento

personalizado hasta su completa ejecución.

- Departamento de Calidad y Asistencia a Cliente: Incluye un servicio de apoyo para talleres tanto para la resolución de problemas, como para el asesoramiento ante cualquier consulta.
- Departamento de Producto Acabado: Pone a disposición de los talleres que lo deseen una amplia gama de cerramientos en diferentes sistemas totalmente acabados y a punto para su colocación a obra.



TECHNAL se comercializa en España desde hace más de 30 años, concibe y distribuye una gama completa de perfiles de aluminio para la decoración y la construcción. Desde 1996, es una empresa Certificada por AENOR, disponiendo del SELLO ISO 9001.

Directivos:

Dirección Marca: José Velasco

Direcciones de Zona:

Zona Noreste y Sur: Miguel Molina

Zona Noroeste y Centro: Joan Abadías

Marketing: Àngel Ripoll

ACTIVIDAD

Dedicada al diseño y la fabricación de sistemas de carpintería de aluminio, destaca por su gran interés y sensibilidad por la arquitectura más vanguardista. Desde sus inicios colabora con arquitectos, propiedades, constructores e interioristas, siempre anticipándose a las nuevas tendencias arquitectónicas y adaptándose a todos los segmentos de la construcción.

La calidad de los productos, sus prestaciones, sus acabados y las soluciones que ofrecen... forman parte esencial de su filosofía.

PRODUCTOS**Carpinterías Ventanas Practicables**

Con Rotura Puente Térmico

* *UNICITY (Hoja Oculta) - La ventana más discreta*

- Marco de 85 mm
- Frente de aluminio visto 55 mm
- Capacidad de acristalamiento hasta 34 mm
- Misma dimensión de aluminio visto, independientemente de la aplicación
- Junta central de EPDM con labio de refuerzo
- Posibilidad de hoja con o sin rotura de puente térmico
- Marco con drenaje oculto
- Opción de marco diseño liso o con moldura
- Hoja siempre diseño recto

* *SOLEAL 55 mm - La ventana universal*

- Marco de 55 mm
- Sección de aluminio visto de 52, 69 o 87 mm, según aplicación
- Capacidad de acristalamiento hasta 42 mm
- Tres opciones de estética exterior con la misma estructura de base: hoja oculta, hoja mínima y hoja vista
- Junta central de EPDM espumado con base rígida. Colocada sin cortes, continua en los ángulos
- Utilización de maneta de cuadrado con cremona encastrada, siempre

Camí de Ca n'Ametller, 18
08195 SANT CUGAT DEL VALLÈS (BARCELONA)
Tel.: 935 737 777 - Fax: 935 622 250
www.technal.es - technal.es@technal.com



* *SOLEAL 65 mm - La ventana universal*

- Marco de 65 mm
- Sección de aluminio visto de 52, 69 o 87 mm, según aplicación
- Capacidad de acristalamiento hasta 52 mm
- Tres opciones de estética exterior con la misma estructura de base: hoja oculta, hoja mínima y hoja vista
- Junta central de EPDM espumado con base rígida. Colocada sin cortes, continua en los ángulos
- Utilización de maneta de cuadrado con Cremona encastrada, siempre

* *OPTICA (Hoja Oculta) - La ventana esencial*

- Marco de 55 mm
- Sección de aluminio visto de 64 mm
- Capacidad de acristalamiento hasta 28 mm
- Posibilidad de herraje oculto
- Goma central tubular y goma escudo de acristalar en EPDM
- Junquillo en PVC
- Máxima seguridad gracias a la escuadra de unión y refuerzo en la cara exterior en marco y hoja

* *UNNO THERMIC - La ventana de confianza*

- Marco de 50 mm
- Sección de aluminio visto de 91 mm
- Capacidad de acristalamiento hasta 38 mm
- Junta central
- Posibilidad de colocación opcional de contraventana interior integrada en las hojas
- Posibilidad de fabricación con batiente central aportando simetría interior y exterior a la percepción de las hojas

* *FORMA THERMIC - La ventana básica*

- Marco de 42 mm y 50 hojas

Series Frías

* *TOPAZE - La ventana contemporánea*

- Marco de 46 mm
- Sección de aluminio visto de 87 mm
- Capacidad de acristalamiento hasta 33 mm
- Estanqueidad mediante doble junta de EPDM
- Junta multifunción continua en los ángulos, utilizada para estanqueidad y acristalamiento exterior
- Variedad de perfiles de mayor dimensión para las versiones balconeras con cerradura
- Posibilidad de perfiles de hoja en diseño recto o curvo

* *UNNO - La ventana de confianza*

- Marco de 50 mm

- Sección de aluminio visto de 91 mm
- Capacidad de acristalamiento hasta 38 mm
- Junta central
- Posibilidad de colocación opcional de contraventana interior integrada en las hojas
- Posibilidad de fabricación con batiente central aportando simetría interior y exterior a la percepción de las hojas

* *CITAL - La ventana básica*

- Marco de 40 mm
- Sección de aluminio visto de 74 mm
- Capacidad de acristalamiento hasta 27 mm
- Doble junta de estanqueidad
- Posibilidad de apertura exterior
- Posibilidad de colocación opcional de contraventana interior integrada en las hojas
- Posibilidad de fabricación con batiente central aportando simetría interior y exterior a la percepción de las hojas

Carpinterías Ventanas Correderas

Con Rotura Puente Térmico

* *LUMEAL - La corredera mínima*

- Marco de 100 mm
- Sección de aluminio visto en cruce de 38 mm
- Capacidad de acristalamiento hasta 32 mm
- Corredera de hoja oculta de altas prestaciones
- Mínima sección de aluminio que proporciona mayor luminosidad al interior de las estancias
- Peso máximo por hoja de 300 Kg
- Estanqueidad, mediante doble barrera de junta TPE (patentadas) en las hojas.
- Existe la opción Lumeal XXL, para aberturas de dimensiones excepcionales.

* *GALENE - La corredera máxima*

- Marcos de 126 mm
- Sección de aluminio visto en cruce de 100 mm
- Capacidad de acristalamiento 39 mm
- Herraje elevable de fácil deslizamiento de la hoja para pesos hasta 400 kg
- Juntas de EPDM para asegurar la estanqueidad en todo el perímetro cuando la hoja esta cerrada
- Corredera para grandes dimensiones

* *SOLEAL - La corredera universal*

- Marcos de 55 mm
- Sección de aluminio visto en cruce de 33 mm
- Capacidad de acristalamiento hasta 32 mm
- Corredera de rotura de puente térmico de altas prestaciones. Uw hasta 1,4 W/m² oK
- Peso máximo por hoja de 200 kg
- Posibilidad de marcos para 2 raíles, 3 raíles y monorraíl
- Opción de cierres de 1 a 4 puntos
- Tiradores y accionamientos diseño exclusivo Soleal
- Simplicidad de formas, en estética recta

* *ECOTHERMIC SLIDE+ - La corredera equilibrada*

- Marcos de 70, 89 y 114 mm
- Sección de aluminio visto en cruce de 42 mm
- Capacidad de acristalamiento hasta 25 mm
- Posibilidad de combinar hojas y marcos a 45o y 90o
- Carril intercambiable en poliamida o acero
- Hojas laterales y centrales reforzadas
- Posibilidad de acristalar con goma en U
- Estanqueidad garantizada mediante cepillos "fin-seal"

Series Frías

* *CITAL - La corredera básica*

- Marcos de 70 mm
- Sección de aluminio visto en cruce de 41,5 mm
- Capacidad de acristalamiento hasta 18 mm
- Facilidad de fabricación
- Fabricación de marcos y hojas a 90o

- Posibilidad de marcos de tres carriles
- Acristalamiento con goma en U. Estanqueidad garantizada por cepillos "Fin-Seal"

Carpinterías Puertas

Con rotura Puente térmico

* *SOLEAL - La puerta universal*

- Marco de 55 mm
- Sección de aluminio visto de 158 mm
- Capacidad de acristalamiento hasta 42 mm
- Diferentes aplicaciones disponibles: simple acción, apertura interior o exterior, vaivén, antipinzadados, hojas independientes
- Solución de puerta con bisagras o con pivote
- Pesos máximos por hoja de 150 Kg
- Opción de freno oculto en travesaño superior o freno empotrado en suelo

* *UNNO THERMIC - La puerta reforzada*

- Marco de 50 mm
- Capacidad de acristalamiento hasta 32 mm
- Coplanar al interior y al exterior
- Doble junta de estanqueidad tubular
- 2,5 mm de espesor de pared de aluminio

Series Frías

* *TITANE - La puerta a toda prueba*

- Marco de 63 mm
- Sección de aluminio visto de 128 mm
- Capacidad de acristalamiento hasta 33 mm
- Puerta para grandes dimensiones y altas frecuencias de paso
- Diferentes aplicaciones disponibles: simple acción, apertura interior o exterior, antipinzadados, hojas independientes
- Puerta con pivote oculto
- Peso máximo por hoja de 140 Kg
- Opción de freno oculto en travesaño superior

* *TOPAZE - La puerta contemporánea*

- Marco de 46 mm
- Sección de aluminio visto de 123 mm
- Capacidad de acristalamiento hasta 33 mm
- Diferentes aplicaciones disponibles: simple acción, apertura interior o exterior, vaivén.
- Opción de bisagras guiadas por la ranura de marco y hoja o de colocación frontal
- Doble barrera de estanqueidad con juntas de EPDM en montantes y horizontal superior de hoja. En parte inferior doble barrera de felpas
- Posibilidad de hoja perimetral o con zócalo

* *UNNO - La puerta reforzada*

- Marco de 50 mm
- Capacidad de acristalamiento hasta 32 mm
- Doble junta de estanqueidad
- 2,5 mm de espesor de pared de aluminio

Fachadas

* *GEODE Parrilla Tradicional - La fachada polivalente*

- Sección de la estructura de 52 mm
- Perfiles de estructura de inercia entre 12 a 1698 cm⁴
- Capacidad de acristalamiento hasta 42 mm
- Dos opciones de intercalarlo entre estructura y tapas, contratapa puntual (piezas de poliamida) o contratapa lineal (perfil de poliamida)
- Peso máximo por fijo de 400 Kg (32 mm) 240 kg (42 mm)
- Parrilla tradicional: tapas clipadas sobre la contratapa en horizontal y vertical.
- Ventanas de hoja oculta italiana y OB (tecnología VEE) de 23 o 31 mm

* *GEODE Trama Horizontal - La fachada polivalente*

- Sección de la estructura de 52 mm
- Perfiles de estructura de inercia entre 12 a 1698 cm⁴
- Capacidad de acristalamiento hasta 42 mm
- Dos opciones de intercalarlo entre estructura y tapas, contratapa puntual (piezas de poliamida) o contratapa lineal (perfil de poliamida)

- Peso máximo por fijo de 400 Kg (32 mm) 240 kg (42 mm)
- Trama horizontal: Estética horizontal igual a la parrilla tradicional con tapas de travesaño ovales o rectas.
- En vertical colocación de presillas asegurando el acristalamiento. Junta vertical de remate de 22 mm entre montantes
- Ventanas de hoja oculta italiana y OB (tecnología VEE) de 23 o 31 mm

* **GEODE Vidrio Exterior Encolado - La fachada polivalente**

- Sección de la estructura de 52 mm
- Perfiles de estructura de inercia entre 12 a 1698 cm⁴
- Acristalamiento de 23 o 31 mm
- Bandeja de soporte para fijos de vidrio encolado, utilizando barretas de encolado en aluminio anodizado
- Estética de fachada de piel de cristal con el aluminio oculto por el vidrio
- Lliga entre vidrios de 22 mm, con junta vulcanizada de EPDM con doble labio para asegurar la estanqueidad
- Ventanas de hoja oculta italiana y OB

* **GEODE SG - La fachada polivalente**

- Sección de la estructura de 52 mm
- Perfiles de estructura de inercia entre 12 a 1698 cm⁴
- Capacidad de acristalamiento hasta 42 mm
- Estética de fachada de piel de cristal con el aluminio oculto por el vidrio, sin bandeja para el encolado de los cristales.
- El cristal de cámara incorpora en el sellado de cristal un perfil de aluminio que permite su fijación mecánica sobre la estructura del muro cortina.
- Acabado sellado exterior, entre los cristales de la fachada
- Ventanas de hoja oculta italiana o paralela
- Peso máximo de 240 kgs
- Junta de cruz de 22 mm de lliga

Protección solar y cierres exteriores

* **SUNEAL - El brise-soleil multifunciones**

- Lamas de aluminio de hasta 600 mm
- Sistema de protección solar, gestión de las captaciones solares y optimización

- de la luz natural
- Soluciones de brise-soleil vertical, horizontal, fijo o motorizado, rejillas de ventilación
- Piezas de soporte de las lamas para varias orientaciones: 0o, 15o, 30o, 45o o 60o (en función de la solución utilizada)
- Diferentes opciones de lamas, elípticas o cuadradas

* **NOTEAL - La protección solar eficaz**

- Sistema para ocultación y protección solar
- Para grandes dimensiones, con diferentes aplicaciones
- Simplicidad de fabricación e instalación
- Tres soluciones posibles: porticones tradicionales, mallorquina abisagrada o corredera y paneles correderos o fijos
- Posibilidad de lamas móviles en las soluciones mallorquina

* **GYPSE - LA BARANDILLA arquitectónica**

- Barandilla con perfil anclaje monolítico de sección 50 x 24 mm
- Líneas rectas
- Múltiples opciones de relleno: barrotes, relleno total, relleno bajo perfil horizontal intermedio, banda horizontal, cruz de San Andrés
- Seguridad, todas las aplicaciones testadas en laboratorio oficial
- Pasamanos rectangular de 65 mm de ancho, o redondo de 50 mm de diámetro

* **VERANDA TOURMALINE - Espacios para vivir**

- Maineles en T asegurando una concepción tradicional y una colocación en obra simplificada.
- Aspecto visual: enrasados al exterior y en columna al exterior
- Aplicaciones: verandas tradicionales o con varias pendientes, con o sin laterales. Verandas en ángulo saliente o entrante o en versión radial

Delegaciones

Madrid

Pol Ind Coslada - C/ de Rejas 1 Ofic 1 D 1ª Planta
28821 COSLADA - Tel. 91 802 96 15



INE FCO INSTITUTO EMPRESARIAL
PARA LA FORMACIÓN CONTINUA

www.inefco.com/cursos • Tel. 902 090 372



* Fotos reales de formadores

Usted elige el curso y el formador
**LOS MEJORES CURSOS CON
LOS MEJORES FORMADORES**
Formación presencial especializada
para directivos y profesionales

Entidad de formación inscrita en:



Formación bonificable por:





Thermia Barcelona es una empresa familiar, con más de 30 años de experiencia, que ofrece a todos los profesionales del sector de los cerramientos, sistemas eficientes de aluminio para la fabricación de puertas y ventanas de calidad certificada.

ACTIVIDADES



Distribución de perfiles y accesorios Thermia

Distribución de las Series de aluminio Thermia a talleres elaboradores de cerramientos.



Fabricación y distribución de puertas y ventanas Thermia a profesionales

Elaboración a medida de cerramientos bajo normativa CE

CARACTERÍSTICAS PRINCIPALES DE LOS SISTEMAS

“Menos es más” Este concepto inspira el Sistema Thermia, que se creó permitiendo la combinación de perfiles y accesorios y reduciendo el número de referencias, simplificando la elaboración de los distintos cerramientos.

Este sistema favorece también la reutilización de retales de perfiles y restos de obra, así como el número de matrices y útiles necesarios para la fabricación. El espacio y el coste de almacenaje también disminuyen, obteniendo un máximo rendimiento productivo.

Los Sistemas Thermia están desarrollados para dar solución a todo tipo de construcción arquitectónica. Todo está pensado para que nuestros clientes puedan elegir:

- Forma.
- Sistema de apertura.
- Tipo de vidrio.
- Color de los perfiles.
- Color de los accesorios.
- Número de hojas por hueco.

PRODUCTOS

SISTEMAS PRACTICABLES CAMARA EUROPEA

- THERMIA AR78+: Serie R.P.T. de altas prestaciones de 1.5 mm de espesor. Marco principal 70 mm y hoja 78 mm. Dispone de perfiles para ventanas y puertas al interior. Perfiles de doble tubular con marcos y hojas con doble escuadra y doble unión. Admite cristales hasta 53mm. $U_w=1,61 W/m^2k^*$.
- THERMIA AR62: Serie R.P.T. a 1.5mm de espesor. Marco principal 55 mm y hoja 62 mm. Dispone de perfiles para ventanas, balconeras, Puertas al interior y exterior, zócalos para escaparates, etc. Admite cristales hasta 36mm. $U_w=1,49/m^2k^*$.
- THERMIA AR52: Serie R.P.T. a 1.5 mm de espesor. Marco principal 45 mm y hoja 52 mm. Dispone de perfiles para ventanas, balconeras, Puertas al interior y exterior, zócalos para escaparates, etc. Idéntica de medidas que la AF52 y combinables todos los perfiles y accesorios. Admite cristales hasta 31 mm. $U_w=1,63/m^2k^*$.
- THERMIA AF52: Serie fría a 1.5mm de espesor. Marco principal 45 mm y hoja 52 mm. Dispone de perfiles para ventanas, balconeras, Puertas al interior y exterior, zócalos para escaparates, etc.

C/ Narcís Monturiol, 34 Nau esq.
08192 SANT QUIRZE DEL VALLÈS (Barcelona)
Tel.: 937 121 237 - Fax. : 937 123 227
contacto@thermiabarcelona.com
www.thermiabarcelona.com

- THERMIA AF35: Serie fría a 1.2 mm de espesor. Marco y hoja de 35 mm. Dispone únicamente de perfiles para ventana y está diseñada para ventanas de bajo coste.

SISTEMAS PRACTICABLES CANAL 16

- THERMIA AR78+ C16: Serie R.P.T. de altas prestaciones de 1.5mm de espesor. Marco principal 70 mm y hoja 78 mm. Dispone de perfiles para ventanas y puertas al interior. Perfiles de doble tubular con marcos y hojas con doble escuadra y doble unión. Admite cristales hasta 53 mm. $U_w=1,61 W/m^2k^*$.
- THERMIA OC78+ C16: Serie R.P.T. de altas prestaciones de 1.5 mm de espesor. Marco principal de 70 mm y hoja de 78 mm oculta. Dispone de perfiles para ventanas y fijos. Admite cristales hasta 40 mm. U_w pendiente.
- THERMIA AF52 C16: Serie fría a 1.5 mm de espesor. Marco principal 45 mm y hoja 52 mm. Herrajes en aluminio lacado. Montaje de bisagras por canal (no atornillado). Dispone de perfiles para ventanas, balconeras, puertas al interior y exterior, zócalos para escaparates, etc.

SISTEMAS CORREDEROS

- THERMIA ER52: Serie corredera Elevable perimetral RPT de prestaciones mecánicas excepcionales. Marco principal 125 mm con carril de rodadura sustituible. Hoja de 52mm. para junquillo y cristal hasta 33 mm. Espesor de 1,8 mm. Peso máximo por hoja 350 Kg.. $U_w=2,02/m^2k^*$.
- THERMIA CR46: Serie corredera perimetral R.P.T. de altas prestaciones mecánicas y térmicas. Marco principal 65mm con carril de rodadura sustituible. Hoja de 46 mm. para junquillo y cristal hasta 34 mm. Espesor de 1,6 a 1,8mm. Peso máximo por hoja 180 Kg. Posibilidad de cierre con embutidos o con cremonas multipunto. $U_w=1,65/m^2k^*$.
- THERMIA CR31: Serie corredera perimetral R.P.T. Marco principal 75 mm, Marco de reposición a 65 mm. Hoja con galce para cristal 24 mm. Peso máximo por hoja 140 Kg. Posibilidad de cierre con embutidos o con cremonas multipunto. Idéntica de medidas que la CF31 y combinables todos los perfiles y accesorios. $U_w=1,80/m^2k^*$
- THERMIA CF31: Serie corredera de corte perimetral sin rotura. Marco principal 75 mm, Marco de reposición a 65 mm. Hojas con galce para cristal 24 y 28mm. Peso máximo por hoja 140 Kg. Posibilidad de cierre con embutidos o con cremonas (manillas) multipunto.
- THERMIA CF26: Serie corredera de 1.3 mm de espesor sin rotura. Marco principal 65mm y hoja con galce 20 mm. La serie dispone de perfiles de hoja para corte perimetral. Está diseñada para ventanas de bajo coste. Peso máximo por hoja 120 Kg. Posibilidad de cierre con embutidos o con cremonas (manillas) multipunto.
- THERMIA CF22: Serie corredera de 1.2 mm de espesor sin rotura. Marco principal 35 mm y hoja con galce 18 mm. La serie dispone de perfiles de hoja para corte perimetral. Está diseñada para ventanas de bajo coste. Peso máximo por hoja 80 Kg. Permite instalar cierre embutido.

* DB HE Balconera 1,6 x 2,1 – Vidrio $U_g=1,1 W/m^2k$

SISTEMA MOSQUITERO

Utilizando parte de los perfiles y accesorios de las series AF35 y CF22, permite la fabricación de mosquiteros fijos, abatibles y correderos de gran formato.

SISTEMAS PARA LA PROTECCIÓN SOLAR

- THERMIA MA: Mallorquina de abertura abatible. Hasta cuatro hojas en lama fija, móvil, o ciega.
- THERMIA MP: Mallorquina de abertura plegable. Con lamas o acristalada, guía inferior empotrada o sobrepuesta, guía superior a techo o a pared.
- THERMIA MC: Mallorquina de abertura corredera. Una o más hojas en cada guía, varias guías para aberturas totales, con lamas o acristalada, guía inferior empotrada o sobrepuesta, guía superior a techo o a pared.
- Celosía: Sistema de lamas de ventilación con fijación por clip. Diferentes formatos y modelos a elegir.
- Celosía VELA: Sistema de lamas fijas para la ventilación en fachada.

SISTEMA DE BARANDILLA

Sistema versátil y de fácil montaje donde combinan perfiles y accesorios para la barandilla de aluminio o acristalada.

COMPLEMENTOS

Forros y solapes sistema atornillado y clip, guías de persiana sencillas y mono-block, refuerzos para hoja corredera, bandejas inferiores, pórticos ciegos interiores, todo ello combinable en todo el sistema.

OTROS PRODUCTOS

Perfiles normalizados, planchas de aluminio, paneles de puerta y accesorios de todo tipo para ventanas y puertas. Servicio de ventanas curvadas.

ACCESORIOS

Para garantizar el buen funcionamiento de las ventanas y la duración de sus prestaciones, Thermia Barcelona sólo fabrica y distribuye accesorios ensayados bajo Normativa Europea.

FIRMAS REPRESENTADAS

- Master
- Iseo
- GU
- Anudal
-

UNIFICACIÓN DE LOS ACCESORIOS

- Dos escuadras de ventana y dos de puerta para todas las series practicable Thermia. Las mismas sirven para las correderas.
- Tres juntas para todos el Sistema: Estanqueidad central, hoja y acristalar.
- El tapón del inversor de doble hoja común para todas las Series Thermia practicables.
- Escuadra de alineación (inoxidables) para todo el Sistema.
- Los sistemas practicables de cámara europea unificada Thermia permiten la instalación de multitud de accesorios de fabricantes europeos.
- Mismo herraje C16 para las 3 series Thermia C16.

SERVICIO INTEGRAL

- Asesoramiento técnico-comercial personalizado constante.
- Formación continuada en la fabricación de los Sistemas Thermia.
- Software especializado y personalizado para cada uno de nuestros clientes que les permite realizar presupuestos, albaranes y facturación de forma muy intuitiva, completamente testado en sus medidas de corte, cristales y despieces de materiales.
- Oficina técnica propia: Adaptaciones de soluciones técnicas a nuevas demandas del mercado.
- Utillaje para la óptima fabricación de cerramientos Thermia.
- Apoyo comercial y de comunicación corporativa.

thermiabarcelona.com

NUEVO SHOWROOM

UN ESPACIO ABIERTO A TODOS.

DESCUBRE LA NUEVA EXPOSICIÓN DE VENTANAS DE ALUMINIO DE THERMIA BARCELONA.

Ahora tú y tus clientes podréis disfrutar de esta nueva superficie de exposición permanente de ventanas y puertas Thermia Barcelona y comprobar todas sus prestaciones y beneficios.



thermiabarcelona.com

C/Narcís Monturiol, 34 | 08192 Sant Quirze del Vallès - BARCELONA

CONCERTAR DÍA

Llámanos al T. 93 712 12 37

o escribenos a

contacto@thermiabarcelona.com

THERMIA[®]
BARCELONA



La empresa familiar aluplast fue fundada en diciembre de 1982 por Manfred J. Seitz en Ettlingen (cerca de Karlsruhe). Desde entonces la marca ha crecido vigorosamente volviéndose una compañía global con sedes de producción y comerciales en 32 países, y que sigue perteneciendo al igual que hace 30 años a la familia.

Gracias a su estricta política de producto, la cooperación con las empresas asociadas, la flexibilidad y la innovación, aluplast® ha logrado crecer en la industria en pocos años para convertirse en una de las compañías más exitosas. La fórmula del éxito de aluplast referente a su política de producto es la "compatibilidad". Las líneas de productos se combinan y acompañan entre ellas.

PRODUCTOS

En aluplast encontrarán exactamente lo que están buscando, una extensa gama de productos que satisface prácticamente la totalidad de sus necesidades constructivas y que cumplen sus requisitos técnicos y de diseño.

energeto®

Es una ventana sin el puente térmico que representan los perfiles de refuerzo metálicos. El sistema ofrece en todas sus variantes y en sus diferentes profundidades de marco notables valores de aislamiento térmico, lo cual contribuye activamente a la reducción de las emisiones de CO₂, al ahorro en los gastos de climatización y por lo tanto, a la protección del medio ambiente.

- bonding inside (adhesivo de vidrios) + powderur inside = energeto®.
- Foam Inside, la perfección. energeto® se completa con otra nueva tecnología para alcanzar la perfección: foam inside. Al rellenar las cámaras de los perfiles con una espuma de poliuretano especial se pueden alcanzar unos valores de aislamiento incomparables.
- energeto®, único perfil 100% reciclable.

Ideal®

Aunque las ventanas sólo representan de media el 8% de la superficie de la fachada son responsables del 40% de las pérdidas de energía.

Es muy importante elegir el sistema adecuado para el cumplimiento de los requisitos individuales de su proyecto. aluplast le ofrece una gran variedad de sistemas de carpintería compatibles entre sí y que cumplen con todos los requisitos de las distintas regiones y mercados específicos.

- IDEAL 8000. Triple junta central en la hoja, 85 mm. de profundidad.
- IDEAL 7000. Puerta de calle de doble junta, 85 mm. de profundidad.
- IDEAL 5000. Triple junta central en la hoja, 70 mm. de profundidad.
- IDEAL 4000. Doble junta, 70 mm. de profundidad.
- IDEAL 2000. Doble junta, 60 mm. de profundidad.

Además, pueden elegir entre 3 diseños distintos:

- Classic-Line, de líneas rectas.
- Round-Line, de formas redondeadas.
- Soft-Line, de formas suaves.

Sistema de puerta corredera elevadora 85mm

Este nuevo sistema de puerta corredera elevadora con Certificación de Casa Pasiva (3 niveles de aislamiento: Basic, Estándar y Premium con transmitancias Uf desde 1.6 hasta 1.1 W/m²K) se presenta con unas propiedades aislantes mejoradas hasta un 40 % en comparación con los valores de referencia anterior.

Además, puede utilizarse con los revestimientos exteriores de aluminio (aluskin®) que consiguen que sus puertas correderas elevables hagan de su fachada una verdadera obra de arte.

- Tamaño máximo de 6500x2800mm
- Peso de más de 300Kg por hoja.
- Reducción de un 30% en el tiempo de fabricación.
- Espesor de acristalamiento de hasta 51mm.

Sistemas de ventanas correderas

Los sistemas de correderas de aluplast aseguran espacios ampliamente iluminados. Fue desarrollado especialmente para las regiones mediterráneas y los países del

C/ Heros nº 21 - 1º izda
48009 BILBAO (Vizcaya)
Tel.: 94 671 41 52 - Fax: 94 671 40 06
aluplast.es@aluplast.net - www.aluplast.net/es-es/



hemisferio sur, donde cumplen con los requisitos específicos típicos de cada una de estas zonas climáticas.

Los sistemas y sus diferentes profundidades del marco son compatibles con toda la gama de accesorios y perfiles complementarios de aluplast, lo cual facilita múltiples combinaciones de ensamblado y montaje. Por ello son sistemas ideales para la elaboración de ventanas, ventanales y puertas balconeras.

* Corredera 80mm:

- Espesor de acristalado hasta 33 mm.
- Juntas coextrusionadas.
- Los valores excelentes de resistencia estática permiten elementos de mayores dimensiones.
- Fácil montaje en obra.
- Diseño moderno.
- Posibilidad de fabricación con 3 carriles.
- Refuerzo de acero tanto en el marco como en la hoja para garantizar un resistencia estática superior.

* Corredera 60mm:

- Espesor de acristalado hasta 20 mm.
- Diseño moderno.
- Marcos de 2 y 3 carriles.
- 2 Hojas para puerta y ventana.
- Juntas reemplazables.
- Refuerzo de acero tanto en el marco como en la hoja para garantizar un resistencia estática superior.

* Multi-sliding:

- Espesor de acristalado hasta 32 mm.
- Disponibilidad de perfiles para la ampliación a carriles múltiples.
- Juntas coextrusionadas.
- Los valores excelentes de resistencia estática permiten elementos de mayores dimensiones.
- Posibilidad de 3 o más carriles.
- Posibilidad de incorporar solera de aluminio con sistema de desagüe integrado.
- Fácil montaje en obra.
- Umbrales de aluminio para soterrar y dejar paso libre.

* Monorail sistemas de 60 y 70mm.:

- Espesor de acristalado desde 4 hasta 19 mm.
- Ventana corredera excepcional con elementos móviles y fijos.
- Juntas reemplazables.
- Compatibilidad con una gran variedad de accesorios, gracias al sistema de marco estándar de 60mm y de 70mm de profundidad.
- Cierre central integrado en PVC para un mayor aislamiento.
- Posibilidad de ejecución con fijos inferiores y superiores y de combinación con distintos tipos de ventanas.

Sistemas de puerta de entrada

Los sistemas de puerta de entrada de aluplast (60, 70 y 85mm.) combinan un diseño moderno con un alto grado de durabilidad. aluplast ofrece una solución exclusiva para puertas elegantes de diseño sobrio: un perfil de puerta especial para paneles solapados de profundidad de 85 mm que recubren la hoja de la puerta por completo permite fabricar una puerta que cumple con las expectativas estéticas de los arquitectos. Como todos los productos de aluplast, la puerta de calle 85 mm con panel solapado convence con valores de aislamiento térmico excelentes. Los fabricantes disfrutan de otra singular ventaja, la nueva puerta de calle es compatible con todos los materiales para paneles convencionales. Disponible en los sistemas aluplast IDEAL 7000 e IDEAL 8000.

Sistemas de contraventanas/mallorquinas

Los sistemas de contraventana aluplast convienen por sus soluciones técnicas y diseño funcional. aluplast ha ampliado este sistema incorporando nuevos perfiles que permiten, entre otros, elaborar contraventanas tipo mallorquinas y contraventanas ciegas.



DIFERENCIACIÓN
POR
TECNOLOGÍA

25
AÑOS
IBÉRICA aluplast

NUEVO

POR FIN UN PRODUCTO EXCLUSIVO PARA LA FABRICACIÓN EN SERIE.

energeto[®] 5000 view

Con la **tecnología "view"**, aluplast presenta otra vez una innovación convincente en el área de la construcción de ventanas. ¡Descubra aquí las ventajas en la producción y venta de energeto 5000 view!



EN EDIFICIOS NUEVOS



EN EDIFICIOS ANTIGUOS



BATIENTE „SUIZO“

El sistema de 48 mm de profundidad es compatible con los herrajes de tipo estándar del mercado y ofrece amplias cámaras interiores de refuerzo, con uniones de esquina soldables, que conservan la rigidez necesaria también en elementos de mayores dimensiones.

Las Contraventanas están disponibles como:

- Lamas fijas en posición inclinada.
- Lamas móviles, recta e inclinada.

NOVEDADES

*Hoja batiente Ideal 5000 powerdur

Reducción del nudo central en 60mm. hasta 102mm. de anchura y reducción de número de perfiles de 6 hasta únicamente 2.

*energeto® 5000 view

Solución de Hoja Oculta en 70mm. de profundidad y con certificación de casa pasiva. Valor de $U_f=1.0 \text{ W/m}^2\text{K}$.

DISEÑOS Y COLORES:

Infinitas posibilidades tanto en renovación como en obra nueva con los múltiples folios decorativos y con los exclusivos recubrimientos en aluminio "aluskin".

Folios decorativos

En la fabricación de todos nuestros folios decorativos se aplican tecnologías innovadoras que amplían los ámbitos de aplicación y prolongan la estabilidad y la durabilidad de las superficies. Una serie de pigmentos especialmente diseñados y patentados logran disminuir considerablemente la temperatura exterior de la superficie de las ventanas.

A su disposición se encuentran más de 100 combinaciones cromáticas, que facilitan la personalización en diseño y color de las fachadas.

Recubrimiento de aluminio "aluskin® classic"

Este material decorativo incrementa la libertad de diseño y complementa las ventajas incomparables de las ventanas de PVC.

aluplast combina materiales logrando una mezcla astuta de aluminio sobre los perfiles de PVC. Existen dos posibilidades de acabados: en inglete y estilo madera. La combinación de una ventana de PVC con el recubrimiento exterior de aluminio proporciona una serie de propiedades y ventajas que las ventanas convencionales de aluminio no pueden ofrecer. Como resultado de esta combinación de materiales se crea una ventana exclusiva del más alto nivel técnico, de diseño exquisito y que cumple además con los más altos estándares en seguridad.



INNOVACIÓN, ECOLOGÍA, DISEÑO

Los principios rectores de Innovación, Ecología y Diseño son la base del liderazgo mundial de DECEUNINCK para la construcción de un hogar sostenible.

Las cada vez mayores exigencias para reducir el consumo energético encuentran respuesta en los innovadores refuerzos térmicos de Deceuninck para sustituir a los tradicionales refuerzos de acero, dando origen a la evolución del sistema Zendow a un nivel superior de prestaciones con Zendow#neo. Un sistema un 30% más aislante sin necesidad de cambiar nada en el centro de producción y sin variar la profundidad del marco para facilitar el montaje, especialmente en renovación.

Pero eso no es todo, la avanzada tecnología desarrollada para ahorrar energía y proteger el medio ambiente nos conduce a las más altas cotas de eficiencia energética con el sistema Zendow#neo Premium, un sistema con refuerzo de Fibra de Vidrio Continua que elimina la necesidad de pegar el vidrio. Simplemente, innovación para incluir más de 200.000 m de Fibra de Vidrio continua en cada metro de perfil, complementándose a la perfección con el sistema de capialzado Protex. Un nuevo estándar en lo que a capialzado aislante se refiere.

Un sistema, un stock, un montaje: tres niveles de prestaciones

Y a esto se suma el nuevo sistema deslizante iSlide#neo, el único sistema deslizante de PVC con una sección central de sólo 35 mm de sección vista.

Y como no, el diseño. Los sistemas de perfiles para ventana DECEUNINCK están disponibles en acabados madera y color liso para adaptarse a la estética de cualquier tipo de proyecto, tanto en obra nueva o renovación.

Pero la gama Deceu no acaba en la ventana. Su renovada gama de composite TWINSON para suelos y fachada conjugan el aspecto natural y la calidez de la madera con la resistencia, larga vida útil, mínimo mantenimiento y reciclabilidad del PVC.

Gama de Producto DECEUNINCK

SISTEMA DE PERFILES PARA VENTANAS Y PUERTAS

Sistemas practicables – Oscilobatientes

- Zendow#neo Premium La evolución de Zendow#neo con refuerzo de fibra de vidrio en las hojas que eliminan el refuerzo metálico y la necesidad de pegar el vidrio, reduciendo en un 40% el peso de la carpintería.
- Zendow#neo Sistema de 5 cámaras aislantes y 70mm de profundidad usando refuerzos térmicos composite que aumentan el aislamiento térmico un 30%.
- Zendow Sistema de 5 cámaras aislantes y 70mm de profundidad.

Pol. Ind. Antonio del Rincón – Av. de la Industria 1007
45222 BOROX (Toledo)
Tel.: +34 902 209 001 – Fax: +34 902 209 002
info@deceuninck.es - www.deceuninck.es



Sistemas deslizantes

iSlide#neo - Sistema deslizante que combina rendimiento y diseño. Una innovación de gran valor tecnológico.

- El sistema deslizante más eficiente del mercado, con un coeficiente térmico $U_w=1,2 \text{ W/m}^2\text{K}$, equipado con doble acristalamiento. Sólo 35 mm de sección central vista. Permeabilidad al aire de clase 4, la máxima, según la norma.
- Cuenta con una solera de tan sólo 20 mm de altura para la movilidad de personas discapacitadas.
- Posibilidad de 60 colores y 3 acabados: pigmentado en masa, foliado y lacado Decoroc.
- Máximo respeto al medio ambiente. iSlide#neo es compatible con la plataforma Zendow y 100% reciclable.
- Monorail Sistema de puerta corredera en línea o elevadora para una hoja móvil, con 3 cámaras aislantes y 133mm de profundidad. Competitividad económica para huecos entre 4 y 5 m de ancho.
- HS76 Sistema de elevadora corredera de 4 cámaras aislantes y 175 mm de profundidad. Dispone de tres soluciones de solera a partir de sólo 20 mm de altura.
- Guillotina

Perfiles auxiliares

- Perfiles para renovación.
- Sistema de revestimiento para jambas.
- Alféizares y vierteaguas.
- Sistema de unión.

PROTECCIÓN PARA EL HOGAR

- Protex Cajón de persiana monoblock de altas prestaciones termo-acústicas con mosquitera integrada.
- Sistemas de lama de persiana.
- Kiuzo 46 Sistema de mallorquina de lama móvil y fija.
- Kiuzo 24 Sistema de mallorquina en Z.
- Kiuzo 38 Sistema de mallorquina de lama fija para centros de grandes ciudades.
- Sistema de mosquitera.
- Sistema de invernadero.
- Sistema de vallado.
- Sistema de muros cortina.
- Sistema de paneles machihembrados y planchas.

Eficiencia energética 100%

deceuninck



Con refuerzo de **fibra de vidrio continua**. Exclusivo de Deceuninck

Más aislamiento térmico, más aislamiento acústico, más confort

Aislamiento acústico de **28 a 33 dB**

Ahorran energía



Aíslan del ruido



Dan seguridad



Son aislantes



Excepcional comportamiento térmico, Coeficiente Térmico **$U_w=1,2 \text{ W/m}^2\cdot\text{K}$**

Diseño moderno y elegante solamente con **35 mm** de sección central vista



deceuninck.es



iSlide#neo

linktrusion inside



innovación



ecología



diseño

Construyendo un hogar sostenible



Productos de Construcción

- TWINSON – Composite de Madera y PVC para aplicaciones exteriores.
- Terrace Sistema de solado de suelos.
- O-Wall Sistema de revestimiento de fachadas.
- Decoración Interior.
- Sistema para paredes y techos Decor.
- Rodapiés y marcos de decoración.
- Repisas Decoboard.

Revestimiento Exterior

- Revestimientos de paredes.
- Sistemas para aleros de tejado.

Multifuncionales

- Perfiles auxiliares.

- Perfiles de acabado.
- Paneles universales.

SOBRE DECEUNINCK

En Deceuninck, nuestro compromiso con la innovación, ecología y diseño nos dirige a un objetivo claro: construir un hogar sostenible; energéticamente más eficiente y atractivo. Trabajamos, en todo el mundo, con materiales vanguardistas, de bajo mantenimiento, altamente aislantes y duraderos, que se reciclan completamente al finalizar su ciclo de vida.

Además, nuestros valores de sinceridad, alto rendimiento y espíritu empresarial, nos ayudan a construir un entorno de trabajo en el que las personas se sienten orgullosas de formar parte del liderazgo del mercado. En Deceuninck trabajan 3400 personas en 25 países, con plantas de producción en Bélgica, Chile, República Checa, Francia, Alemania, Polonia, Rusia, Tailandia, Turquía, Reino Unido y Estados Unidos.



Pol. Ind. Camí Ral - C/ Miquel Servet, 25
08850 GAVÀ (Barcelona)
Tel.: 936 353 500 - Fax: 936 353 502
industrias.rehau@rehau.es - www.rehau.es



Director Área de Negocio WINDOWS SOLUTIONS España y Portugal:
Andreu Arimany

ACTIVIDADES

REHAU es una empresa líder a nivel mundial especialista en la fabricación de soluciones basadas en polímeros para las áreas de la Construcción, Automoción e Industria. En el Área de Construcción, la empresa ofrece sistemas que permiten construir o rehabilitar inmuebles respetando siempre el medio ambiente y ofreciendo así, soluciones sostenibles para la construcción ecoeficiente, el uso de las energías renovables y la gestión del agua.

En la División Windows Solutions REHAU fabrica sistemas de ventanas de gran calidad que garantizan un aislamiento térmico y acústico extraordinarios, así como el máximo confort, gracias a sus excelentes propiedades técnicas.

EL GRUPO REHAU

REHAU fue fundada en 1948, en la población que lleva el mismo nombre, situada al este de Alemania.

Desde entonces, lo que fue una pequeña empresa familiar ha ido evolucionando hasta convertirse en un importante grupo de empresas dedicadas a la transformación de polímeros técnicos, con cuyas actividades está presente a nivel mundial.

El grupo REHAU cuenta en la actualidad con más de 19.000 colaboradores en más de 170 centros de trabajo distribuidos por 54 países de todo el mundo que contribuyen a su crecimiento y éxito a nivel internacional.

En España, INDUSTRIAS REHAU, S.A. fue constituida en 1986, aunque la presencia de sus productos se remonta al año 1981.

Hoy cuenta con tres delegaciones comerciales en Barcelona, Bilbao y Madrid, una moderna planta de producción en Tortosa (Tarragona) y varias subdelegaciones repartidas por la península, incluyendo una delegación comercial en Lisboa y otra en Oporto.

Gracias a su consolidado know-how y experiencia en el sector, REHAU ofrece su asesoramiento técnico y comercial a todos aquellos actores del sector de la construcción e industria que deseen diferenciar sus proyectos, instalaciones o productos con componentes de calidad, altas prestaciones y un elevado valor añadido.

Desde Julio de 2002, la Delegación central se encuentra en Barcelona, en la localidad de Castelldefels, en un moderno edificio de última generación construido íntegramente con sistemas y productos REHAU que permiten conseguir un alto grado de eficiencia energética.

PRODUCTOS

Sistemas de ventanas de alta calidad.

A continuación, las principales líneas de producto:

Geneo®

Este sistema permite elaborar ventanas y puertas de grandes dimensiones gracias a los novedosos avances tecnológicos de que dispone. Ofrece las máximas prestaciones, convirtiéndolo en el sistema más innovador del mercado. En su composición cuenta con el revolucionario material desarrollado por REHAU, RAU-FIPRO®, un compuesto polimérico de PVC y fibras, que proporciona una gran resistencia a los perfiles, y permite prescindir del refuerzo metálico en la mayoría de los casos. La ausencia de refuerzo disminuye el peso y elimina los puentes térmicos permitiendo valores de aislamiento extraordinarios; válidos incluso para casa pasivas.

Synego®

La nueva línea de ventanas de REHAU proporciona total libertad a la hora de personalizar las prestaciones que deseamos para nuestra vivienda. Este innovador sistema de ventanas permite adoptar o no la junta central, complementando la junta perimetral, para aumentar las prestaciones en caso necesario. La Synego, con una profundidad constructiva de 80 mm y siete cámaras, permite alcanzar valores de aislamiento Premium y cumplir los requerimientos de los proyectos más exigentes. Todo ello sin dejar de lado la extraordinaria polivalencia que nos brinda, equiparable a la de un sistema de 70 mm.

Euro Design 70

Sistema de perfiles para ventanas REHAU de cinco cámaras y con una profundidad constructiva de 70 mm. Ofrece elevadas prestaciones aislantes tanto térmicas como acústicas gracias a la doble junta perimetral y la posibilidad de montar vidrios aislantes de hasta 41 mm de grosor. Euro Design 70 presenta un diseño atractivo y moderno con múltiples opciones de personalización y acabados.

Brilliant-Design corredera elevable

Brilliant-Design corredera elevable es el sistema perfecto para elaborar cerramientos de grandes dimensiones con grandes superficies acristaladas. Gracias a su apertura deslizante se aprovecha al máximo el espacio a pesar de sus grandes dimensiones, y todo ello con una extraordinaria suavidad de manejo. El sistema, gracias a su mecanismo de elevación y cierre de las hojas, cuenta con unas extraordinarias prestaciones a todos los niveles (transmitancia térmica, aislamiento acústico, estanqueidad al agua, resistencia al robo, etc.). Todo ello con una amplia gama de opciones de apertura y un sinfín de colores y acabados.

Euro-Design Slide

Este sistema de ventanas y puertas correderas ofrece unas magníficas cualidades técnicas y un gran acabado de calidad para garantizar la máxima satisfacción y confort. Instalación rápida y sencilla, con un reducido mantenimiento, elevados

niveles de aislamiento acústico y térmico, con un sinfín de posibilidades en materia de diseño y personalización.

AirComfort

El innovador sistema de ventilación automático que limita automáticamente el caudal de aire que entra al interior de la vivienda en función de la presión exterior del viento. Este sistema permite renovar el aire interior sin que resulte perceptible, evitando un sinfín de problemas e inconvenientes asociados a una mala ventilación de los espacios habitados. Todo ello sin interferir en las prestaciones finales de la ventana en la cual se instala. Por sus características, el dispositivo de ventilación optimiza el balance energético y aporta un ambiente agradable, convirtiéndose en un elemento indispensable a la hora de construir y rehabilitar, muy especialmente en viviendas secundarias que estén deshabitadas durante largos periodos de tiempo.

Sol-Design

Sistema de mallorquinas de PVC para la protección solar, elaborado con materiales de gran calidad y resistencia. Dispone de una amplia gama de apertura, formas, acabados y colores, haciendo que las posibilidades de personalización y diseño sean prácticamente infinitas y adaptables a cualquier proyecto.

Comfort-Design Plus

Sistema de perfiles y accesorios para la elaboración de cajones de persiana de elevadas prestaciones. Opcionalmente, se puede integrar una mosquitera de un fino tejido de fibra de vidrio, que se caracteriza por su elevada translucidez, resistencia a la intemperie y fácil montaje. El sistema dispone de 3 tamaños de cajón y múltiples soluciones de aislamiento térmico y acústico. Todo ello unido a una extraordinaria permeabilidad al aire con clasificación clase 4. El cajón de persiana REHAU es el complemento indispensable para obtener un conjunto de ventana con cajón compacto con las máximas prestaciones aislantes.

OTROS PRODUCTOS

- Sistemas para tarimas exteriores RELAZZO.
- Sistemas para el aprovechamiento de las energías renovables.
- Sistemas para la distribución de la energía y la climatización eficiente.

CERTIFICADOS

- Certificado AENOR para sistemas REHAU de 70 mm.
- Certificado RAL para perfiles blancos y foliados.
- Certificación de calidad ISO 9001.
- Certificación medioambiental ISO 14001.

Todos los perfiles REHAU cumplen las exigencias de la normativa de la construcción (Código Técnico de Edificación - CTE).

SEDES

BARCELONA

Pol. Ind. Camí Ral - C/ Miquel Servet, 25 - 08850 GAVÀ (Barcelona)

Tel.: 936 353 500 - Fax: 936 353 502 - industrias.rehau@rehau.es - www.rehau.es

BILBAO

Crta. Bilbao - Plencia, 31. Edif. INBISA, dpto. 202/203 -48950 ASUA-ERANDIO (Bilbao)

Tel.: 944 538 636 - Fax: 944 538 637 - industrias.rehau@rehau.es - www.rehau.es

MADRID

C/ Marie Curie, 19 - Edificio Autocampo II, Oficinas B8

28521 RIVAS – VACIAMADRID (Madrid)

Tel.: 916 839 425 - Fax: 916 839 424 - industrias.rehau@rehau.es - www.rehau.es

LISBOA

Av. D. João II, Nr. 41 – 2ºB - 1990-084 LISBOA

Tel: 218 987 050 – Fax:218 987 059 - lisboa@rehau.com – www.rehau.pt

FÁBRICA INDUSTRIAS REHAU, S.A.

Pol. Ind. Baix Ebre, Parc. 53-55 - 43500 TORTOSA (Tarragona)

Tel.: 977 597 204 - Fax: 977 597 205

VENTANAS REHAU
Diseño y eficiencia al más alto nivel

Hasta un **76%**
más aislamiento
térmico

Las ventanas son un componente fundamental en el diseño de espacios. Su importancia es cada vez mayor y las exigencias más elevadas. A día de hoy, la elección de una ventana es todo un desafío y la opción elegida debe proporcionar confort, además de una reducción notable del consumo en climatización. **En REHAU somos conscientes de la importancia de una ventana, por eso, ofrecemos soluciones para cualquier proyecto, por exigente que sea.**



Pol. Ind. de Júndiz - C/ Zurrupitieta, s/n
01015 VITORIA - GASTEIZ
Tel.: +34 945 290 203 - Fax: +34 945 290 677
info@kbe.es - www.kbe.es



ACTIVIDAD

KBE distribuye desde 1980 desde sus instalaciones en Vitoria-Gasteiz los sistemas de perfiles para la fabricación de puertas, ventanas y sistemas de contraventanas de PVC, tanto interiores como exteriores. Esta marca cuenta con la certificación AENOR de producto para los Sistemas de Doble Junta de 70 y 58 mm. KBE cuenta con unos 80 fabricantes entre España y Portugal.

¿Por qué proyectar con KBE?

Porque sus sistemas de carpinterías de PVC ofrecen las mejores prestaciones en cuanto a transmisión térmica, permeabilidad al aire y atenuación acústica, superando ampliamente los requerimientos mínimos establecidos por el nuevo CTE (Código Técnico de la Edificación), con un valor $U_f=1,3 \text{ W/m}^2\text{K}$ en el sistema de 70 mm de profundidad.

Colaboración con Estudios de Arquitectura y Elaboradores

KBE dispone de medios suficientes para ayudar al diseñador y elaborador de los cerramientos como el Manual de Construcción, donde se recogen todos los diferentes sistemas con secciones, características, cálculos estáticos, dimensiones máximas, normas, aislamiento acústico, térmico, etc. Asimismo, cuenta con un programa de asistencia al proyectista, Arkbe, que se puede descargar en: www.kbe.es.

PRODUCTOS DE KBE:

SISTEMA 70 mm

La principal característica de este sistema es la profundidad de 70 mm de sus perfiles principales. Esto permite que tengan un gran número de cámaras de aire y un moderno diseño estético. El Sistema 70 ofrece una gran capacidad de aislamiento térmico y acústico, así como hermeticidad frente a los elementos y agresiones externas.

Se trata de perfiles que por su robustez y resistencia son adaptables a cualquier diseño y necesidad que pueda presentar el cliente. Además, el Sistema 70, como el resto de productos de KBE, está disponible en una amplia variedad de colores y acabados.

KBE también ofrece un sistema propio de perfiles para puertas de entrada dentro de este sistema.

SISTEMA PREMI LINE

KBE presenta el Sistema PremiLine, cuya principal característica es que permite crear grandes superficies de ventanas a base de ventanas y puertas correderas, admitiendo un acristalado de 4 mm - 28 mm.

Por sus características técnicas, PremiLine permite un desplazamiento sencillo y silencioso, y por su elegante diseño estético combina a la perfección con todo tipo de decoraciones.

SISTEMA GLASSWIN

El Sistema GlassWin ofrece una nueva solución que supera ampliamente en prestaciones a las que hasta ahora existían. Las ventajas de GlassWin no sólo se limitan al aspecto estético, sino que ofrece mejores prestaciones en cuanto a aislamiento térmico y acústico, y supone la optimización de la luminosidad que entra a través de las ventanas, en las cuales no se diferencia estéticamente entre una hoja y un fijo, manteniendo un diseño uniforme.

OTROS PRODUCTOS:

Contraventanas

KBE fabrica sistemas de contraventanas con lamas fijas y móviles. Además de proteger las ventanas de la casa, son también un elemento decorativo que puede seguir los cánones clásicos o adaptarse a nuevos diseños.

Persianas

KBE también le ofrece soluciones completas con lamas enrollables, guías de persiana y capitalado. El sistema RolaPlus le ofrece amplias posibilidades a la hora de instalar su persiana, integrándose sin ningún problema en los sistemas tradicionales de carpintería, tanto en obra nueva como en renovación.

PERFILES DE COLORES:

Kolorten

Kolorten es un innovador proceso de revestimiento de color con polímeros fluidos para perfiles de PVC que supone un amplio despliegue de ingeniería. profine Iberia (a través de sus marcas KBE y KÖMMERLING) ha sido la primera empresa a nivel mundial en desarrollar una tecnología de estas características.

Este novedoso tratamiento permite la creación de una amplia variedad de colores de la Carta RAL con una extraordinaria resistencia y durabilidad.

Kolorten ofrece una enorme variedad de posibilidades creativas para la vivienda, con la máxima garantía de calidad y a un precio asequible. Y, por supuesto, los perfiles con Kolorten mantienen la calidad y eficiencia energética propia de los sistemas KBE, respetando el medio ambiente.

Sistema de foliado

KBE también cuenta con su tradicional sistema de foliado para dar color a los perfiles. Éste consiste en una película plástica que se aplica sobre el perfil de PVC. Los foliados más importantes son aquéllos con tonalidades madera, aunque también se dispone de colores lisos y metalizados.

CONCEPTO GREENLINE

Adelantándose a las leyes y teniendo siempre en cuenta el impacto medioambiental en el entorno, el grupo profine desarrolló hace ya más de 20 años el concepto Greenline.

Gracias a Greenline se puede afirmar: que una carpintería bien concebida, fabricada e instalada es fundamental para conseguir un ahorro de energía eficaz. Con perfiles KBE se consiguen todos estos preceptos ya que los perfiles poseen los mejores niveles de aislamiento acústico y térmico.

El reciclaje permite reducir la energía necesaria para la producción de nuevo material, así como las emisiones de CO₂ a la atmósfera.

La utilización de estabilizantes de nuestros perfiles, basados en calcio y zinc consiguen un producto de la máxima calidad sin perjudicar al medio ambiente.

La larga vida de estos productos también contribuye al compromiso de KBE con el medio ambiente.

Para más información, no dude en consultar: www.kbe.es



KÖMMERLING®
Sistemas de ventanas

Pol. Ind. Alcamar, s/n
28816 CAMARMA DE ESTERUELAS (Madrid)
Tel.: +34 918 866 045- Fax: +34 918 866 005
Tel. atención al cliente: 902 22 14 22
info@kommerling.es - www.kommerling.es



KÖMMERLING es una marca dedicada a la fabricación de perfiles de PVC para ventanas y puertas, perteneciente a la empresa profine Iberia. La firma se implantó comercialmente en España en 1982, creándose la fábrica en Camarma de Esteruelas (Madrid). En Alemania la marca tiene más de 110 años.

Actualmente sus actividades principales son:

- Extrusión de PVC para la producción de perfiles.
- Foliado de los perfiles de PVC (acabados madera, colores lisos y metalizados).
- Aplicación de Kolorten (exterior e interior de la ventana) y Kolorten Mix a los perfiles de PVC, en multitud de colores de la Carta RAL.
- Comercialización de accesorios para la fabricación de ventanas.

KÖMMERLING cuenta con una Red Oficial en la Península Ibérica de unos 120 fabricantes y más de 400 puntos de venta oficiales. También exporta a Latinoamérica y otros países.

Los perfiles para ventanas de **KÖMMERLING** se caracterizan por sus excelentes prestaciones técnicas, demostradas en continuos ensayos en laboratorios independientes: aislamiento térmico, acústico, estanqueidad al agua, permeabilidad al aire, resistencia al impacto, estabilidad dimensional, etc.

Las principales series de carpintería que fabrica son: EuroFutur Elegance, Eurodur 3S, GlassWin, sistemas deslizantes (PremiLine, elevadora PremiDoor y SF3), sistema de persiana RolaPlus y contraventanas exteriores e interiores.

Desde hace poco, además, ha introducido dos nuevos sistemas con los que se consiguen aún mejores niveles de aislamiento y ahorro energético, llegando incluso a los muy exigentes estándares de Passivhaus.

DESCRIPCIÓN DE LOS PRODUCTOS

Sistema KÖMMERLING 76

Dentro de sus sistemas practicables, la firma acaba de lanzar su producto más moderno y exigente: **KÖMMERLING 76**. Con sólo 76 mm de espesor y 6 cámaras de aire es capaz de ofrecer el máximo aislamiento térmico (incluso por debajo de $U=1$) y acústico. El ahorro energético que se consigue con este sistema de elegantes líneas angulosas es extraordinario, por lo que es muy recomendable para los climas más severos o para unas necesidades muy concretas de aislamiento. **KÖMMERLING 76** está disponible en diferentes acabados de **KÖMMERLING**.

Sistema EuroFutur Elegance

EuroFutur Elegance es el principal sistema de **KÖMMERLING**. Tiene 70 mm de profundidad y 5 cámaras de aire. Con EuroFutur es posible crear todo tipo de cerramientos, desde ventanas y puertas de entrada a muros cortina, etc.

Las ventanas fabricadas con este sistema tienen como principales ventajas su gran capacidad de aislamiento térmico y acústico (lo que significa mayor confort y un importante ahorro energético), su hermeticidad, resistencia y apenas necesidad de mantenimiento. El sistema EuroFutur presenta suaves formas redondeadas. Su valor U de transmitancia térmica es de $1,3 \text{ W/m}^2\text{K}$.

Como ocurre con el resto de sistemas **KÖMMERLING**, la termoplaticidad del material permite la elaboración de curvas, arcos, etc. Está disponible tanto en color blanco como en acabados madera (foliado), multitud de colores lisos y metalizados (Kolorten), Kolorten Mix, etc.

Sistema Eurodur 3S

Como EuroFutur, cuenta con una amplia gama de soluciones constructivas para ventanas y puertas, adaptables a cualquier forma y estilo arquitectónico. Para ello dispone de numerosos perfiles de marcos, hojas, postes y perfiles auxiliares. Eurodur tiene 58 mm de profundidad y tres cámaras de aire. Sus formas son más angulosas que las del sistema EuroFutur. También está disponible en una amplia variedad de colores.

Sistema GlassWin

El Sistema de hoja oculta de **KÖMMERLING** supone una nueva solución de "acristalamiento estructural" que supera en prestaciones a las que actualmente existen. Las ventajas no sólo se limitan al aspecto estético, sino que GlassWin ofrece mejores prestaciones en cuanto a aislamiento térmico y acústico y supone la optimización de la luminosidad que entra a través de la ventana. Disponible en gran cantidad de colores y acabados.

Sistemas Deslizantes

Dentro de los Sistemas Deslizantes, **KÖMMERLING** dispone de la corredera PremiLine, la elevadora PremiDoor (para grandes dimensiones con hojas de hasta 3 metros de anchura) y la corredera tradicional para ventanas SF3, además de otros sistemas especiales que se fabrican con sistemas practicables como las puertas oscilo-paralelas o las plegables. Todos estos sistemas también están disponibles en una extensa gama de colores y acabados.

- Corredera PremiLine

El sistema PremiLine permite crear grandes superficies acristaladas a base de ventanas y puertas correderas y su desplazamiento es fácil y silencioso.

Además, ahora se pueden elaborar con él puertas más grandes, más versátiles y con más hojas ya que se ha incorporado un tercer carril.

PremiLine es compatible con todos los sistemas estándar de 70 mm y con el cajón de persiana RolaPlus.

- Corredera elevadora PremiDoor

Con las puertas correderas-elevadoras se pueden construir cerramientos de grandes dimensiones, llegando hasta los 250 kg. por hoja (aprox. 3 metros). Diferentes variantes constructivas de hojas fijas y correderas ofrecen las mejores condiciones para una arquitectura luminosa.

Los herrajes garantizan un funcionamiento seguro y una utilización sencilla. El suave y silencioso recorrido de las puertas correderas-elevadoras es una característica especial de estos sistemas.

- Corredera SF3

La corredera SF3 viene a dar respuesta al mercado tradicional de la ventana corredera ya que posee unas buenas prestaciones técnicas, una estética depurada y unos niveles de presupuesto muy ajustados. Pensada para ventanas de 2, 3 o 4 hojas, tiene secciones más ligeras que optimizan este tipo de apertura, permitiendo alternativas de acristalamiento y de diseño muy variadas.

Sistemas de persianas

KÖMMERLING, conocedor de los problemas que puede ocasionar la elección de una mala persiana ofrece, con su innovador sistema RolaPlus, soluciones de capialzados, lamas y guías de persiana que se integran perfectamente en los sistemas tradicionales de carpintería, ofreciendo unas excelentes prestaciones.

Además, las persianas pueden fabricarse en infinidad de colores de la Carta RAL y acabados madera, ir motorizadas, llevar lamas de seguridad, etc.

Las principales prestaciones de RolaPlus son:

- Permeabilidad al Aire 4.
- Transmitancia térmica media de $1,12 \text{ U W/m}^2\text{K}$.
- Valores de aislamiento acústico de ventanas+cajón que alcanzan los 40 dB.

La persiana es mucho más importante de lo que en un principio pueda parecer, ya que una buena persiana puede hacer aún mejor una buena ventana y una mala persiana puede llegar a arruinar la mejor ventana. En conclusión, unas ventanas de calidad se merecen unas persianas que estén a su altura, como es el caso de RolaPlus.

- Contraventanas

KÖMMERLING también dispone de sistemas de contraventanas que aportan claros beneficios a la vivienda, protegiendo las ventanas frente las duras condiciones climatológicas y dándoles un toque de elegancia y personalidad. Además, su mantenimiento es mínimo y se adaptan a cualquier estilo arquitectónico. KÖMMERLING dispone tanto de contraventanas exteriores (mallorquinas) e interiores (fraileros).

VENTANAS A TODO COLOR:

KOLORTEN Y FOLIADO

KÖMMERLING cuenta con dos sistemas para dar color a los perfiles: el Foliado y el Kolorten.

El Foliado se utiliza principalmente para conseguir acabados madera: embero, nogal, caoba..., entre otros.

Por su parte, Kolorten es un innovador sistema para dar color a los perfiles de PVC mediante polímeros fluidos. Con Kolorten se pueden conseguir más de 100 colores de la Carta RAL. Además, es posible combinar acabado madera en el interior de la ventana (foliado) con Kolorten en el exterior. El denominado Kolorten Mix.

MANTENIMIENTO DE LAS VENTANAS

CON SISTEMAS KÖMMERLING

Las ventanas con sistemas KÖMMERLING no precisan apenas mantenimiento, basta con limpiarlas con un paño húmedo y jabón neutro. Pero si se quiere que queden aún más impecables, KÖMMERLING cuenta con un producto de limpieza específico para sus perfiles: Koraclean. Este producto se puede adquirir en cualquier punto de venta oficial del Club KÖMMERLING.

KÖMMERLING, GARANTÍA DE CALIDAD

Los perfiles KÖMMERLING están sometidos a rigurosos controles para que cumplan con los siguientes estándares de calidad:

- Control de producción en fábrica, según la norma ISO 9001 (sello de calidad tanto de empresa como de producto para EuroFutur, Eurodur y PremiLine).
- Marcado CE desde principios de 2008, aunque hasta febrero de 2010 no fue obligatorio.
- Los sistemas KÖMMERLING no solo cumplen, sino que superan las exigencias marcadas por el Código Técnico de la Edificación (CTE).

KÖMMERLING Y EL MEDIO AMBIENTE

- *El Concepto Greenline*

Los productos de KÖMMERLING se basan en el concepto Greenline, pensado para preservar los recursos naturales de nuestro planeta mediante tres actuaciones convergentes.

- *Mejora constante de la concepción de los sistemas para mejorar el aislamiento térmico, acústico y economizar en los consumos de energía.*

- *Reciclaje de los perfiles, los cuales se vuelven a incorporar al ciclo de producción, ahorrando así energía y materias primas.*

- *Eliminación total de los metales pesados, como el plomo, en el proceso industrial.*

PROGRAMA DE DESARROLLO SOSTENIBLE

Nos adelantamos al futuro. Desde nuestras plantas de reciclaje hasta nuestra fórmula libre de plomo con el sello greenline, la línea de trabajo de esta firma siempre se ha basado en la calidad y el compromiso medioambiental.

En este contexto, la firma puso en marcha hace varios años su Programa de Desarrollo Sostenible, una nueva visión global de futuro basada en la mejora del entorno que está marcando su forma de trabajar con un principio de compromiso social, económico y ecológico.

CERTIFICACIÓN AMBIENTAL DE AENOR UNE-EN ISO 14001

El compromiso de KÖMMERLING con el medio ambiente queda también patente en el hecho de que desde 2008 KÖMMERLING cuenta con la Certificación Ambiental de AENOR, ISO 14001, que certifica que su actividad industrial es respetuosa con el medio ambiente.

COLABORACIÓN CON ARQUITECTOS

Y OTROS PROFESIONALES

KÖMMERLING dispone de un servicio integral de prescripción para arquitectos, con el fin de colaborar con ellos en el diseño de cualquier proyecto de carpintería para el que nos soliciten ayuda. Asimismo, contamos con una Aplicación Informática de Asistencia al Proyectista, Arkö+, a través del Área de Profesionales de nuestra página web www.kommerling.es, totalmente actualizada de acuerdo a la última versión del CTE.

Para más información, no dude en consultar: www.kommerling.es

SALAMANDER
INDUSTRIE // PRODUKTE

Directivos:

Gerente: Pedro Posada Navia

Administración: Francisco Rodríguez

Dpto. Técnico: Marcos Álvarez Dpto. Marketing: Rita Romero Limeres

Dpto de Prescripción: Alberto Moscoso Cambre

EMPRESA

La sede en España de Salamander, SIP Productos Industriales S.A., (www.sip-windows.com) nace hace 15 años para dar respuesta a la demanda de los mercados español y portugués, en el sector del cerramiento en ventanas y puertas de PVC. La buena relación calidad-precio de la extensa gama de perfiles y acabados de los Sistemas Salamander y bluEvolution junto al buen servicio, ha convertido a SIP Productos Industriales S.A. en un referente de calidad en el sector del cerramiento en España y Portugal, completando su servicio a los clientes de los dos países con atención directa en ambos idiomas.

Desde diciembre de 2000 hasta marzo del 2008, con almacén y oficinas en Lugo; a partir de marzo del 2008 inaugura nuevas instalaciones (3.700 m² de almacén

SIP Productos Industriales S.A.

P.I. Sigalsa, Fase 1, C/G, Parc. 5A

27370 RÁBADE (Lugo)

Tel.: 982 303 911 - Fax: 982 303 937

www.sip-windows.com -

www.salamander-outdoor.com - info@sip



y casi de 500 m² de oficinas) ubicadas en Rábade a 17 Km. de la capital lucense. En abril del 2015 amplía su centro de producción en España con la adquisición de una segunda nave próxima a la actual en la que inicia un nuevo proyecto con la implantación de un moderno centro de foliado a partir del 2016. En este mismo año inicia también la comercialización en España y Portugal de sus perfiles para exterior Lurchi@-Wood elaborados con un material único: el Resysta, compuesto en un 60% de cáscara de arroz y con un acabado similar al de la madera natural, pero con casi nulo mantenimiento. Los perfiles Lurchi@-Wood están destinados al recubrimiento de fachadas, suelos de terraza y la elaboración de vallas. (Más información en: www.salamander-outdoor.com).

Salamander Industrie-Produkte GmbH (www.sip-windows.com) es una empresa mayoritariamente familiar con la central ubicada en Türkheim/Unterallgäu (Alemania) que destaca por ser uno de los principales productores europeos de sistemas de perfiles de PVC para puertas y ventanas. Recientemente, ha ampliado su cartera de producto incorporando los perfiles Lurchi@-Wood dando cobertura así al recubrimiento en exterior mediante sus suelos, vallas y fachadas, elaborados con Resysta. Cuenta con un experimentado Know-How basado en la innovación,



KÖMMERLING®

Sistemas de ventanas

KÖMMERLING 76 *Innovación inteligente*

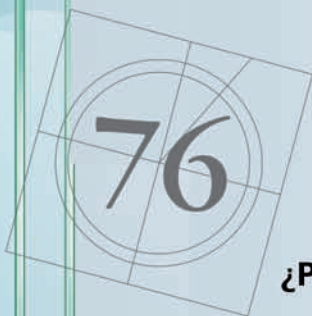

¿Por qué es innovación inteligente?

U_f de 1,0 W/m²K
óptimo aislamiento en 76 mm

Máxima permeabilidad al aire
hasta CLASE 4

Máxima resistencia al viento
hasta C5

Producción con procesos
estandarizados

Un precio muy competitivo

¿Qué le ofrece el sistema KÖMMERLING 76?

- Sistema de 76 mm de líneas rectas con triple junta, más una junta adicional que refuerza sus prestaciones.
- Valor U_f de 1,0 W/m²K, pudiendo llegar a alcanzar un valor a partir de U_w de 0,73 W/m²K y hasta 48 dB de reducción acústica.
- Máxima resistencia al viento con la mejor clasificación, C5, gracias a un gran refuerzo de acero zincado de alta inercia y máxima clasificación de permeabilidad al aire: CLASE 4.
- Facilidad para la producción con procesos estandarizados y a un precio competitivo.
- Múltiples colores y acabados madera.
- Sistema ecofriendly, 100% reciclable y libre de plomo.



MÁS INFORMACIÓN EN :
www.kommerling.es/ventanas/abatibles/kommerling76



Síguenos en
KOMMERLING_ESP

el compromiso medioambiental, la sostenibilidad y la mejora constante de sus productos y sistemas. La empresa se centra en atender las necesidades de sus clientes ofreciendo la mejor calidad, un servicio competente, un amplio programa de productos y una extensa cobertura de distribución. Los clientes Salamander desarrollan su actividad en el ámbito de la renovación o la obra nueva, tanto civil como particular elaborando puertas y ventanas con los sistemas de la firma: Salamander o bluEvolution.

La empresa cuenta actualmente con un total de aproximadamente 1200 empleados alrededor de todo el mundo, de los cuales 48 son estudiantes en formación en sus diferentes centros de producción y filiales y distribuye sus sistemas de perfiles a más de 70 países en todo el mundo.

ACTIVIDAD

Fabricación, Innovación y distribución de los Sistemas de cerramiento para puertas, ventanas y sus complementos en PVC: Salamander y bluEvolution.

Gran variedad decorativa en los colores más usuales del mercado, tanto en imitación madera como en diversos acabados exclusivos de todas las tonalidades. Investigación constante e innovación en el sector de la ventana (Passivhaus, versatilidad en diseño, investigación de materiales etc...).

Desde el 2015 amplía su cartera de producto innovando con sus productos para exterior Lurchi®-Wood, elaborados con materias primas naturales como son la sal de gema y la cáscara de arroz.

Salamander ofrece a sus clientes:

- Plazos de entrega cortos, incluso para pequeñas cantidades.
- Sistemas de perfiles del más alto nivel tecnológico.
- Máxima calidad en sus productos.
- Versatilidad en diseño.
- Respuestas innovadoras.
- Máximo compromiso medioambiental.
- Asesoramiento y apoyo técnico.
- Oferta de cursos y jornadas informativas a clientes.
- Asesoramiento en marketing, organización de ferias, publicidad, etc...
- Consejo en obras y asesoramiento en licitaciones.
- Amplia documentación técnica en español y portugués.
- Atención personalizada por parte de todo su equipo en español y portugués.

PRODUCTOS PARA EL MERCADO ESPAÑOL Y PORTUGUÉS:

Sistema Salamander: Streamline

• STREAMLINE: Sistema de 76 mm. de 5 o 7 cámaras de profundidad y junta central; marco recto versatilidad de diseño en sus hojas (recta o redonda). Valor Uw de hasta 0,77 W/m²K. Destaca su acabado en el Blanco Brillante Salamander.

Sistema Salamander: 3D

• 3D: Sistema de 76 mm. de profundidad y triple junta que ofrecen un excelente aislamiento térmico y acústico. Valor U de hasta 0,77 W/m²K. Protección acústica de 46 dB. Protección antirrobo clase RC2. Destaca su acabado en el Blanco Brillante Salamander.

• Sistema de PUERTA DE CALLE. Puede ser tanto en hoja retranqueada, enrasada o en hoja redonda.

• Sistema de perfilera auxiliar, compatibles con todos los sistemas de Salamander y en todos los colores imitación madera y otros. Extensa gama en acabados madera, Blanco Salamander y diversos colores.

• MALLORQUINAS en diversos acabados madera. Regulables, fijas o ciegas.

• CONTRAVENTANAS INTERIORES: Destacan por su sencillo sistema constructivo y

por sus acabados en imitación madera o distintos colores. Se adaptan a ventanas de aluminio, madera o cualquier sistema de ventanas de PVC.

• CORREDERAS ELEVABLES: sistema que se distingue por su simplicidad de montaje en un tiempo récord, cuya parte inferior queda a ras de suelo, sin riesgo a tropezar con el marco inferior.

• JET LINE: Puerta corredera de diseño especial cuyas hojas y marcos son enrasados. Especial para puertas de salida a terraza, más económica que la elevadiza puerta corredera y la corredera paralela.

Estos sistemas tienen en común el mismo refuerzo de acero, junquillos, los perfiles complementarios y los herrajes.

Sistema Brüggmann bluEvolution: 73

• Brüggmann bluEvolution 73: Sistema de doble junta de 73 mm. de profundidad. El programa cuenta con hojas rectas, austriacas o redondas al exterior. Máxima estabilidad, excelentes valores de aislamiento térmico (Valor Uw hasta 0,83 W/m²K.) dependiendo del acristalamiento, protección acústica de hasta 46 dB, protección antirrobo clase RC2. Fácil mantenimiento y gran resistencia a condiciones climatológicas adversas. Versatilidad en diseño y colores y acabados. Disponibilidad en este sistema de la puerta de calle bE73.

Sistema Brüggmann bluEvolution: 82

• Brüggmann bluEvolution 82 conjuga tecnología punta con un diseño moderno enfocado a una nueva generación de ventanas de primera clase Este sistema cuenta es compatible con la construcciones de edificios tipo Passivhaus La construcción optimizada de 6 cámaras con una profundidad 82. mm. produce un excelente aislamiento térmico y la mejor eficiencia energética. Opción de doble junta central (AD) de modo estándar y a modo opcional con junta central en el marco (MD). Posibilidad de acristalamiento hasta los 52 mm. de espesor e incluso 54 mm. a través de una banda adhesiva. Datos técnicos: MD Uf= 0,98 W/m²K. & AD Uf = 1,1 W/m²K.

bE82 forma parte de una nueva generación de sistemas enfocados a una construcción sostenible en el marco de la arquitectura actual y con prioridad en el ahorro energético sin descuidar las nuevas necesidades de la ventana en materia de diseño. Perfiles reciclables al 100%, gracias al PVC de primera clase empleado.

Forma y color – diversidad de estilo: Amplio espectro de diseño en forma y color con alzados de perfiles modernos y ligeros.

Sistema bluEvolution: 92

• bluEvolution 92 al igual que el Sistema Brüggmann bluEvolution 82 apto para la construcción de edificaciones Passivhaus. Es el sistema de mayor profundidad de Salamander (92 mm.), lo que garantiza un aislamiento térmico y acústico excepcional. Cuenta con 6 cámaras y la posibilidad de utilizar espesores de vidrio de hasta 60mm. Valor Uw de hasta 0,71 W/m²K según el acristamiento. Protección acústica hasta 47 dB y antirrobo hasta RC2.

Tanto en los sistemas Salamander, y bluEvolution todas las hojas, marcos, junquillos y travesaños se suministran con las juntas incorporadas y soldables.

Todas estas soluciones garantizan un proceso de elaboración responsable con el medioambiente.

Salamander está integrado dentro de la asociación por el reciclaje Rewindo GmbH, a la que pertenecen los principales productores de perfiles de PVC que controla y gestiona el reciclaje de este material. www.rewindo.de.

Los productos Salamander y bluEvolution cumplen todas las exigencias del CTE y el mercado CE.

Salamander Industrie Produkte GmbH: un grupo, múltiples soluciones.

Máxima profundidad de perfil, máxima eficiencia energética...

Máxima profundidad
compatible con
construcciones
"Passivhaus"



System Brügmann
bluEvolution: 82
HOJA RECTA

Valor U_w hasta
0,74 W/(m²K)

(82 mm de profundidad)



System Brügmann
bluEvolution: 82
HOJA REDONDA

Valor U_w hasta
0,74 W/(m²K)

(82 mm de profundidad)



System Brügmann
bluEvolution: 92
HOJA RECTA

Valor U_w hasta
0,71 W/(m²K)

(92 mm de profundidad)



System Brügmann
bluEvolution: 92
HOJA REDONDA

Valor U_w hasta
0,71 W/(m²K)

(92 mm de profundidad)

NOVEDADES:

- Nueva planta de foliado en España a partir del 2016: acabados especiales y más de 40 colores a elegir.
- Nuevo Departamento de Prescripción con asesoramiento/visitas directas a arquitectos.
- Nuevo *Project Tool* para uso de arquitectos en la planificación de proyectos.

INNOVACIÓN DE PRODUCTO:

- *Know How* de más de 40 años de fabricación de PVC.
- Sistemas con profundidades de 73 mm, 76 mm, 82 mm y 92 mm.
- Hoja redondeada, recta o austríaca.
- Sistemas probados, homologados y certificados en institutos independientes europeos.
- Tecnología alemana para el curvado propio de ventanas.

SERVICIO RÁPIDO Y EFICAZ:

- Transporte en palet especial que no ralla material.
- Entrega en 24 h para barras cortadas.
- Suministro record de colores y acabados especiales.
- Calendario de logística con rutas programadas.

ASISTENCIA:

- Técnica, Marketing, Licitación, *Software* propio de gestión de ventanas y más!





Pol. Ind. Villalonquéjar
C/. López Bravo, 58 – 09001 BURGOS
Tel.: 902 161 010 – Fax: 947 473 021
info_es@veka.es – www.veka.es



ACTIVIDAD

VEKA es un grupo familiar alemán especializado en el desarrollo, producción y comercialización de sistemas de perfiles de PVC para carpintería exterior. Con sede principal en Alemania, VEKA está presente en 3 continentes, tiene 24 plantas de fabricación en el mundo y opera en más de 80 mercados.

El grupo VEKA lleva más de 45 años trabajando para crear productos que mejoren la calidad de vida de las personas, y siempre con las mayores garantías y las mejores prestaciones.

Vekaplast Ibérica es la filial para España y Portugal del grupo VEKA. Creada en 1984, la sede española de la compañía se ubica en la ciudad de Burgos y cuenta con más de 14.000 m² de instalaciones. Con esta infraestructura, VEKA desarrolla en el mercado Ibérico sistemas de perfiles de PVC que dan respuesta a las necesidades de carpintería de cualquier proyecto: sistemas practicables y deslizantes, sistemas de control solar tipo capialzado, mallorquinas y contraventanas, perfiles complementarios, placas. La fábrica está dotada con la más moderna tecnología alemana, y en ella se trabaja también en la investigación y desarrollo de nuevos productos.

POR QUÉ VEKA ES MÁS

MÁS CALIDAD

No todos los perfiles de PVC son iguales. Sólo los perfiles VEKA garantizan la Triple Calidad VEKA.

-Clase A: perfiles con espesor de paredes exteriores mayor o igual a 2,8 mm.

-Clase S: perfiles para clima severo.

-Clase II: perfiles de alta resistencia al impacto.

Además, la acreditación de Marca N de Aenor avala la calidad de sus productos, catalogados como clase A, según la Norma UNE-EN 12608, cumpliendo así los más altos estándares y manteniendo un correcto funcionamiento de la ventana durante toda su vida útil.

Mientras que la calidad de gestión y la mejora continua están certificados por DQS de acuerdo a la norma ISO9001.

MÁS INNOVACION

VEKA Technology Services es la nueva compañía creada por el Grupo VEKA para trabajar en la investigación y el desarrollo de nuevos productos y sistemas. La empresa situada en Alemania, trabaja como departamento de investigación y desarrollo independiente para poner en práctica nuevas tecnologías y lograr la optimización continua de los Sistemas VEKA. Además, trabaja en la construcción de una red de conocimiento para asociarse con las principales empresas e instituciones de investigación, lo que permite tener una amplia perspectiva dentro del sector en el que trabaja.

Tanto el equipamiento de alta tecnología como las instalaciones en su conjunto convierten a VTS en un centro de excelencia para la innovación, único en la industria.

MÁS CONFORT

Las tendencias y necesidades del mercado deben traducirse en productos y sistemas versátiles que contribuyan a mejorar la calidad de vida de las personas. Lograr ambientes confortables, sin ruidos y con temperaturas agradables son algunos de los objetivos que justifican las continuas innovaciones técnicas que la empresa realiza.

Estas son algunas de las principales características:

- Aislamiento térmico y ahorro energético.
- El estudiado diseño de los perfiles de PVC VEKA asegura un comportamiento óptimo de las carpinterías, por delante incluso de las actuales exigencias del CTE. Según el IDEA, dependiente del Ministerio de Industria, la ventana de PVC es la

que más energía ahorra (hasta un 70% más que otros materiales) contribuyendo al mismo tiempo a reducir las emisiones de CO₂ a la atmósfera.

- Aislamiento acústico.
- Los sistemas de perfiles VEKA permiten alcanzar una elevada atenuación acústica, incluso en zonas de alta contaminación por ruido, logrando estancias interiores confortables que permiten el descanso.
- Además, la estabilidad estructural del perfil y la hermeticidad de las esquinas termosoldadas asegura que las condiciones acústicas se mantengan durante toda la vida útil de la carpintería.
- Mínimo mantenimiento.
- Tan sólo es necesario limpiar los perfiles con agua y jabón.
- Resistencia y durabilidad.
- La alta calidad del PVC VEKA garantiza su resistencia frente a los agentes externos como la radiación solar, humedad, corrosión, insectos, polución ambiental, etc.

MÁS SOSTENIBLE

La filosofía empresarial del Grupo VEKA ha sido siempre la de ofrecer productos de alta calidad unidos a una protección medioambiental consecuente.

El compromiso voluntario de conservación medioambiental, se centra en dos aspectos: la adaptación de los procesos de fabricación para lograr una reducción del consumo de materias primas y energía en la fabricación, y la posterior reutilización a través de plantas de reciclaje con tecnología propia.

En 1993, la compañía puso en marcha la instalación de reciclaje de ventanas de PVC más grande y moderna de Europa en Behringen/Turingia (Alemania), con capacidad de reciclar 30 toneladas de ventanas de PVC por hora, convirtiéndose así en la primera empresa del sector con instalaciones propias para la recuperación integral y ecológica de la ventana de PVC en su etapa de post consumo. Posteriormente dos nuevas plantas de reciclaje en Gran Bretaña y Francia, dan muestra del compromiso ecológico de la compañía.

VEKA es socio de Green Building Council España, organización sin ánimo de lucro, en la que se debaten y proponen las pautas a seguir para lograr una edificación más sostenible.

MÁS APOYO A SUS CLIENTES

La compañía apoya a sus clientes y prescriptores en el desarrollo de sus negocios, identificando necesidades y aportando soluciones específicas para ellas. Así, ha creado una gama de servicios y productos que podrán usar como herramientas para estimular sus ventas: consultoría, formación, piezas promocionales para distribución, auditorías, promociones personalizables, etc...

MÁS PRODUCTO

La amplia gama de perfiles disponibles en multitud de colores, la elevada capacidad aislante, la durabilidad, así como las máximas prestaciones que reducen la condensación y las filtraciones de agua y viento, están presentes en todos los sistemas de ventanas VEKA.

- Sistema de Perfiles alta eficiencia energética, SOFTLINE 82

Sus excelentes propiedades aislantes y especial diseño están en línea con las actuales exigencias europeas, marcando así el camino hacia la sostenibilidad y el consumo eficiente de energía.

Un sistema diseñado especialmente para triples acristalamientos, con 7/6 cámaras de profundidad en marco/hoja, reduciendo significativamente el consumo de energía en los hogares, manteniendo la incuestionable calidad que diferencia los perfiles VEKA, con espesores de paredes exteriores Clase A.

Los 82 mm del sistema SOFTLINE 82, son más que suficientes para permitir el uso de triple acristalamiento de 24 a 52 mm. El especial diseño que aumenta la dimensión de la pestaña de acristalamiento (25 mm), mejora la protección del perfil del intercalario del vidrio, reduciendo su penalización. La junta central reduce el

➔ sigue...

"Para Javier, contar con perfiles de **PVC VEKA** en la elaboración de sus ventanas, es diferenciarse".

TRIPLE CALIDAD
VEKA

CLASE II
Perfil de alta
resistencia
al impacto

CLASE S
Perfil para clima
severo

CLASE A
Perfil con espesor
≥ 2,8 mm.

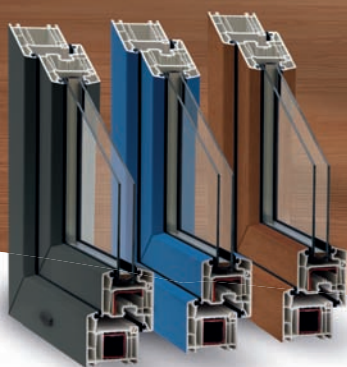

Cuenta con **PVC VEKA** y diferénciate en la calidad de tus ventanas y en el desarrollo de tu negocio.

Además, **VEKA** facilita a sus elaboradores programas de formación, desarrollo de distribución, servicios de prescripción y servicios técnicos de apoyo a la fabricación.

Y recuerda, al ser **perfiles alemanes VEKA** de alto rendimiento, tienes la garantía del líder mundial.

Descubre más en: www.veka.es



Sistemas de Ventanas de PVC

★★★★★

CON **V**
DE VOSOTROS

indeseado efecto de la condensación, al minimizar el efecto convención. Sistema diseñado específicamente para ahorrar energía, en línea con el estándar de casa pasiva, facilitando fabricar ventanas con un valor de transmitancia de hasta $U_w = 0,67 \text{ W/m}^2\text{K}$. La versatilidad del sistema ofrece soluciones de doble y triple junta, pudiendo así mejorar térmicamente el elemento y facilitar la fabricación, por ejemplo en el caso de elementos fijos.

- Sistema de Perfiles practicables 70mm

SOFTLINE DOBLE JUNTA y SOFTLINE JUNTA CENTRAL

Teniendo como objetivo ofrecer al mercado los sistemas de ventanas y puertas para carpinterías que garanticen los mayores niveles de aislamiento térmico y acústico, a los precios más competitivos del mercado, los sistemas SOFTLINE 70 mm responden a todas las expectativas. Los 70 mm de profundidad de los perfiles dan lugar a 5 cámaras independientes, estando indicados para climas extremos tanto por frío como por calor, generando un ahorro anual superior al 25% frente a sistemas de 58 mm, en el coste de climatización, gracias a una transmitancia térmica de sólo $1,3 \text{ W/m}^2 \text{ K}$ en el caso de SOFTLINE Doble Junta y $1,2 \text{ W/m}^2\text{K}$ para SOFTLINE Junta Central, cumpliendo así con los requisitos marcados por el CTE.

De líneas suaves y aristas redondeadas, se presentan en estéticas rectas o redondeadas, y en una amplia gama de colores, haciéndose adecuado a todo tipo de exigencias estéticas. El amplio galce, permite el acristalamiento de hasta 42mm, posibilitando el uso de vidrios especiales.

- Sistema de Perfiles deslizantes EKOSOL

Sus altos valores de aislamiento térmico con una transmitancia térmica de los perfiles de sólo $2,1 \text{ W/m}^2 \bullet \text{K}$, así como los valores de permeabilidad al aire (clase 4) y resistencia al viento (clase C5), ambos valores, clasificaciones máximas respecto a la Norma, convierten al sistema EKOSOL en uno de los mejores sistemas de ventanas y puertas deslizantes del mercado.

Sus 3/2 cámaras (marco/hoja), los 70 mm de profundidad, y la posibilidad de colocación de vidrios de hasta 28 mm, confieren al sistema las más altas prestaciones de aislamiento térmico y acústico, brindando confort y ahorro al usuario final.

El sistema de aristas suaves es la solución ideal para renovación, tanto de viviendas como hoteles o edificios públicos que no dispongan de espacio para apertura practicable, por su adaptabilidad en formas y colores.

Su estudiado diseño permite la sustitución del burlete por un doble anillo de estanquidad entre marco y hoja, aumentando las prestaciones de la ventana. A ello se une el diseño de refuerzo de marco cerrado, que permite una instalación más sencilla del elemento, y los refuerzos de hoja de mayor inercia que aportan mayor estabilidad al elemento.

Un nuevo diseño de enganche central de PVC en dos piezas, que puede ser utilizado indistintamente en hojas de ventana y puerta sin necesidad de ningún accesorio adicional, simplifica de modo notable la elaboración de la ventana. El nuevo sistema EKOSOL, es compatible con el resto de sistemas VEKA de 70 mm, posibilitando el uso de accesorios comunes entre todos los sistemas: vierteaguas, perfiles de acoplamiento, capialzados, etc.

- Sistemas de Protección solar: Capialzado,

Mallorquina VEKASUN52 y Contraventana interior.

Capialzados EUROSTAR y VEKAVARIANT.

La nueva gama de perfiles para capialzado VEKAVARIANT, se suma a los tradicionales EUROSTAR de VEKA, haciéndose eco de las, cada vez más, mayores exigencias de ahorro energético.

VEKAVARIANT, disponible en 2 alturas, 175 mm y 210 mm, con valores de transmitancia $U: 0,74 \text{ W/m}^2\text{K}$ y $U: 0,76 \text{ W/m}^2\text{K}$ respectivamente, con permeabilidad al aire C4, clasificación máxima según Norma, y prestaciones acústicas de hasta 43 dB, permite incluir opcionalmente aislamiento térmico de poliestireno expandido o incluso aislamiento termoacústico.

La solución que resalta en el mercado por su excelente calidad, ofrece la opción de integrar mosquitera, y permite todo tipo de accionamientos, cinta, manivela o motor. EUROSTAR, ha sido diseñado para ofrecer al usuario final un cómodo funcionamiento con un mínimo mantenimiento, brindando aislamiento térmico y acústico con el consiguiente ahorro y confort.

Con perfiles de doble pared, de alta estanqueidad y reducidas medidas exteriores,

los sistemas de capialzado VEKA son aplicables tanto a ventanas de PVC como de aluminio.

Se suministra en varios tamaños: EUROSTAR 165 y EUROSTAR 200, disponiendo de una amplia gama de guías de persiana que permiten dar la solución ideal a cada caso concreto.

- Mallorquina exterior VEKASUN52

Elemento de control solar muy demandado para la renovación de las fachadas de cascos antiguos. Tiene como principal reclamo el ser una mallorquina ajunquillable, lo que simplifica de manera notable el proceso y el tiempo de fabricación. VEKASUN 52 aumenta las dimensiones máximas de hoja y consta de 7 perfiles principales, 2 tipos de lama y 6 perfiles complementarios.

- Contraventana interior

El sistema de protección solar interior, habitualmente denominado Contraventanas Interiores, se adapta a cualquier forma de ventana y diseño arquitectónico, aportando un alto componente estético, y no sólo protegen sino que también decoran. Incorpora al igual que la mallorquina Vekasun 52, el concepto de perfiles ajunquillables, permitiendo el acristalamiento ciego de 10 y 15mm de espesor. Disponible en los colores más demandados para estos sistemas roble dorado, nogal y blanco, se adapta a todas las dimensiones de hoja de los sistemas VEKA.

- Sistema de puerta elevadora corredera EC VEKASLIDE:

La elevadora corredera de 5 cámaras y 70 mm de profundidad de hoja, responde a la necesidad de conjugar un sistema que permita fabricar elementos de grandes dimensiones tan presentes en los proyectos actuales, con las más altas prestaciones tanto térmicas como acústicas.

Así, VEKASLIDE, consigue una transmitancia de tan sólo $1,56 \text{ W/m}^2\text{K}$, y posibilita el acristalamiento de hasta 42 mm, permitiendo colocar vidrios especiales. Un aislamiento eficiente reforzado por la rotura de puente térmico incluida en los refuerzos de los perfiles y la solera.

Los esbeltos perfiles de hoja permiten el máximo aprovechamiento de la luz y le proporcionan un aspecto elegante. A esto se suma el marco sin ranuras, que permite eliminar así los perfiles complementarios, consiguiendo una óptica más elegante y facilitando la limpieza del elemento.

VEKASLIDE se encuentra disponible en todos los colores de los Sistemas de perfiles VEKA para puertas y ventanas; incluyendo tonalidades lisas o metálicas, y maderas con acabado superficial liso o texturado, en línea con las nuevas tendencias arquitectónicas, aportando innovación y diferenciación a cada proyecto.

- Sistema KOPPLUNG:

El sistema Kopplung es un sistema de perfiles de PVC y refuerzos metálicos para fachada, combinable con todos los sistemas de 70 mm de VEKA.

Entre sus principales características destacar que permite realizar elementos modulares de grandes alturas. Además los valores de transmitancia del sistema Kopplung son muy bajos, menos de $1,49 \text{ W/m}^2\text{K}$, logrando un alto aislamiento térmico. Por otra parte, la estanquidad de las fachadas se ve reforzada por los perfiles de unión horizontal que incorporan pestañas vierteaguas.

COLORES

Los sistemas de perfiles para ventanas y puertas VEKA, están disponibles en una amplia gama de texturas de madera con acabado superficial liso o texturado, colores lisos y metálicos. En respuesta a los gustos y demandas de los arquitectos del momento. Al mismo tiempo, la larga experiencia de la compañía en la transformación del PVC, permite desarrollos e innovaciones también en el propio perfil, consiguiendo por ejemplo, una base de color blanco crema totalmente adaptado a la climatología local y sin necesidad de incorporar los costes adicionales del foliado.

Asimismo, la empresa trabaja en una nueva tecnología superficial del color, pionera en el mercado, VEKA SPECTRAL, que combina las propiedades del lacado y foliado, pionera también en cuanto a posibilidades de diseño y tacto superficial. Una innovación con un alto componente tecnológico que supone ventajas tanto estéticas como técnicas.

Puede ampliar esta información visitando nuestra web: www.veka.es



no busques, encuentra.

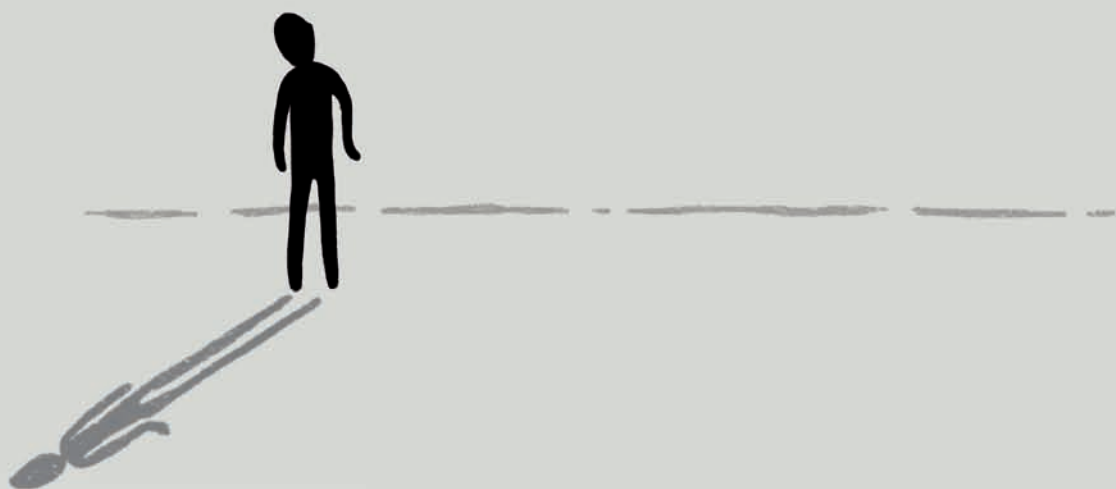

ciberperfil.com
tu portal del cerramiento



Directivo: Ibrahim Öngün

ACTIVIDAD

Wintech es una de las principales compañías fabricantes de PVC y produce perfiles de PVC de la más alta calidad para ventanas y puertas. Sus productos se distribuyen en España, Portugal y Francia a través de Adopen Sistemas, S.L.

Con más de 3.000 empleados, Wintech es una de las filiales del grupo implantado en el sector turco de la construcción desde los años 50. Su principal actividad es la producción de perfiles de PVC.

La empresa, establecida en una moderna área industrial de 528.000 m², posee una capacidad anual de 120.000 toneladas, en Antalya, una gran ciudad y destino turístico localizada en la costa mediterránea al sudoeste de Turquía.

La firma comercializa sus sistemas de perfiles para ventanas, puertas y contraventanas por todo el mundo bajo la marca WINTECH. Actualmente exporta a Inglaterra, Eslovaquia, Moldavia, Bielorrusia, República Checa, Bélgica, Francia, Italia, España, Hungría, Bulgaria, Kazajstán, Turkmenistán, Iraq, Irán, Marruecos, Argelia, Libia, Jordania, Qatar, Egipto, Chile, Colombia, Brasil, Venezuela, Nigeria, Sudáfrica y algunos países más alrededor del mundo.

Wintech posee instalaciones de producción en Rusia (Moscú), Ucrania (Kiev), Azerbaiyán (Baku), India (Haydrab) Túnez (Siliiana) y en Irán (Teherán). En lo que se refiere a almacenes, Wintech está emplazada en Rumanía (Bucarest y Timisoara), Dubai (Jebel Ali), Kazajstán (Aktu y Almati), Polonia (Lodz) y España (Barcelona).

PRODUCTOS

En 2007, Wintech patentó un producto llamado **CRP composite reinforcement profile** o refuerzo de composite que desbanca al refuerzo metálico de los perfiles de ventanas en términos de aislamiento y ahorro energético. Este refuerzo, hecho de una mezcla de PVC, polvo de madera y otros ingredientes para mejorar su fórmula, se puede cortar con el perfil de PVC al mismo tiempo y es un refuerzo soldable por lo que el fabricante ahorra tiempo y mano de obra con este perfil por su manera de cortarse al mismo tiempo que el perfil. Los sistemas que llevan CRP tienen un valor de Uf de 1,2 W/m²K

La innovación nunca cesa en Wintech. En 2009 se empezó a comercializar el llamado **perfil COEX**, un perfil con un refuerzo de composite que, a diferencia del perfil con CRP atornillado, contiene un refuerzo de composite que ha sido coextrusionado al mismo tiempo que el perfil de PVC, con lo que el aislamiento del perfil es mucho mejor (no quedan espacios entre el CRP y el perfil) y posee mucha más resistencia en

C/ del Guix, 2 - Pol. Ind. Masia d'en Barreres
08800 VILANOVA I LA GELTRÚ (Barcelona)
Tel.: 935 660 501
deniz.ozdemir@wintechpvc.com

las esquinas, puesto que el CRP está sujeto todo a lo largo del perfil y no solamente en los puntos en los que está atornillado como es el caso del CRP. Este tipo de perfil optimiza el diseño y los costes de producción. Su valor Uf es de 1,1 W/m²K.

En 2013, Wintech ha ido más allá y ha creado un perfil que no requiere ningún tipo de refuerzo puesto que el mismo perfil ya está formado en su interior por una mezcla de madera y composite que alcanza un valor Uf de 1,1 W/m²K. El hecho de no incluir refuerzo ahorra al fabricante el coste del transporte y el tiempo que se emplea en atornillarlo al perfil.

Wintech produce una amplia gama de perfiles, con las siguientes anchuras: 50mm, 58mm, 60mm, 70mm, 80mm y 110mm en sistemas batientes y tres series de correderas, un sistema de persiana.

También fabrica contraventanas, paneles, puertas de composite, tarimas de exterior de composite, paneles para cubiertas y muros, CRP (refuerzos de composite en lugar de refuerzo metálico en los perfiles de PVC para ventanas), sistemas de encofrado de polímero para hormigón (un producto patentado, el Pladeck), etc.

El equipamiento de producción de Wintech posee los más altos estándares europeos y su equipo directivo está dedicado a un crecimiento consistente, manteniendo al mismo tiempo la más alta calidad y servicio a sus clientes y colaboradores.

CONTROL DE CALIDAD

El control de calidad y programas de auditoria de Wintech son muy firmes. Es por ello que su calidad ha sido acreditada por diversos certificados nacionales e internacionales, lo que resulta de un extraordinario valor para sus negocios internacionales.

Wintech ha obtenido los siguientes certificados: AENOR (España), TAL 6 IFT ROSENHEIM (Alemania), CSTB (Francia), GOST (Rusia), GOST (Bielorrusia), CEPRO (Ucrania), INCERC (Rumania), EMI (Hungría), ISO 9001-2000, ISO-14001-2004, ITB (Polonia) y otros certificados necesarios en otros países.

Calidad y eficacia son la filosofía de la compañía. En su sector, Wintech es la única empresa turca que se enorgullece de tener el certificado CSTB francés y la primera empresa de ese país que ha sido cualificada por el TUVCERT con el certificado de gestión medioambiental ISO14001. Su gama de perfiles también cumplen con los estándares de calidad de la Turkish Standard Institution (TSE) y de la Asociación de Fabricantes de Perfiles Plásticos (PÜKAD).

Invirtiendo en la tecnología más avanzada y centrándose en la satisfacción de los clientes, WINTECH abre sus puertas a fabricantes de PVC de todo el mundo que estén buscando un colaborador ideal en el sector del PVC.

LA REVOLUCIÓN DE WINTECH®

SISTEMAS DE VENTANAS, PUERTAS, CONTRAVENTANAS DE PVC

ADOPEN PENWOOD

La era del refuerzo metálico ha acabado. ADOPEN se enorgullece de presentar la revolución en perfiles de PVC: el perfil de Penwood. Nuestro equipo de I+D ha desarrollado lo último en perfiles de PVC: un perfil con el refuerzo coextruido que obtiene excelentes resultados en aislamiento, resistencia al viento, la lluvia, de gran duración y de confianza.



La mezcla
más natural



¿POR QUÉ ELEGIR PENWOOD?

En ADOPEN buscábamos una solución al refuerzo metálico independiente del perfil de PVC. Con nuestro nuevo perfil de PENWOOD no hace falta utilizar ningún tipo de refuerzo pues éste está coextruido en el interior del perfil. Es por esta razón que usted:

- Reducirá costes de fabricación en su taller
- No necesitará ningún tipo de refuerzo
- Sólo tendrá que CORTAR Y SOLDAR
- Su montaje es más fácil y práctico que el de otros perfiles
- No requerirá un espacio extra de almacenamiento de refuerzos en su almacén
- Podrá decir adiós a la corrosión y al envejecimiento del refuerzo metálico.
- Ya no utilizará las máquinas de corte y de atornillado de los refuerzos

Con el perfil de PENWOOD, ADOPEN ha conseguido que el fabricante de ventanas pueda hacer un uso más eficiente de su tiempo y ha optimizado los costes y el trabajo en el taller.

Te ahorramos tiempo para que puedas fabricar más ventanas en menos tiempo.

Porque el Penwood es:

- EXTRA FUERTE
- EXTRA AISLANTE
- EXTRA FÁCIL DE USAR
- EXTRA RÁPIDO





Girona, 21-27
08120 LA LLAGOSTA (Barcelona)
Tel.: 902 101 916
insulbar@ensinger.es - www.ensinger.es - www.insulbar.com



ENSINGER S.A., filial española de ENSINGER GmbH, se dedica a la comercialización de plásticos técnicos de altas prestaciones, fabricación de piezas mecanizadas y a la venta de perfiles RPT insulbar®.

Desde ENSINGER, empresa pionera de los perfiles RPT, aportamos soluciones a base de perfiles estándar o específicos de cliente para un mejor aislamiento.

OBJETIVOS CLAROS

Desde 1977 los perfiles RPT insulbar® son parte fundamental de los sistemas de carpintería de aluminio energéticamente eficientes. Y, como siempre, los técnicos de ENSINGER trabajan conjuntamente con el sector del cerramiento desarrollando óptimas soluciones para mejorar los sistemas actuales y adecuarlos a las nuevas normas medioambientales.



SOLUCIONES PERSONALIZADAS

Nuestro lema "PREGUNTAS, IDEAS, SOLUCIONES" ha sido y es el secreto del éxito de la empresa.

ENSINGER propone diferentes soluciones basadas en su gran conocimiento técnico del sector proporcionando el completo abanico de posibilidades que ofrece su catálogo de perfiles insulbar®, pero también disponemos de la opción de personalizar un perfil acorde a las necesidades y requisitos de nuestros clientes.

Somos capaces de diseñar y desarrollar la herramienta que fabrique un perfil prototipo en unos pocos días para que nuestros clientes puedan disponer del perfil en un plazo máximo de una semana. Este trato personalizado y exclusivo de ENSINGER asegura que el cliente pueda realizar las pruebas y los ensayos que crea pertinentes con un perfil diseñado por el mismo.

Conscientes que es necesaria una estrecha colaboración y puesta en común de nuestras experiencias y conocimiento de los cerramientos, estamos en condiciones de hablar no solo de los perfiles de poliamida, sino del sistema completo y de todos sus componentes. Obtener sistemas de cerramiento con mejores valores Uf y más sostenibles es nuestro objetivo.

Los simples perfiles de hace poco más de una década han dado paso a nuevas soluciones desarrolladas por ENSINGER como los:

- Perfiles insulbar® con banderas.

- Perfiles insulbar® de cámaras.
- Perfiles insulbar® LEF optimizados para reducir la conducción por radiación.
- Perfiles insulbar® optimizados para un mejor acabado del proceso de lacado.
- Perfiles insulbar® RE a base de Poliamida 66 100% reciclada.

Y, en la actualidad, estamos trabajando en la nueva generación de perfiles RPT insulbar® de tecnología porosa, basado en una patente ENSINGER, que ha de permitir en un futuro próximo obtener todavía mejores y más eficientes sistemas de cerramiento.

UN PRODUCTO DE CALIDAD

ENSINGER produce en Cham (Alemania), donde en 2008 se inauguró una nueva planta dotada de la más alta tecnología y completamente automatizada destinada a insulbar®. Es en Cham donde se hacen todos los ensayos y se investiga todo lo referente a los nuevos perfiles para lograr un mejor coeficiente de transferencia térmica. El sistema de gestión de calidad cuenta con la certificación según ISO 9001 y ISO 13485 EADS.

HISTORIA

Este año celebramos nuestro 50 aniversario y es que la empresa fue constituida por el Ingeniero Alemán Wilfried Ensinger en 1966 cerca de Nufringen (Alemania) donde sigue estando la sede central. El grupo, incluyendo 28 centros productivos y venta y está presente en los cinco continentes con más de 2.300 empleados. ENSINGER lleva casi cincuenta años fabricado más de 100 plásticos técnicos para aplicaciones en los sectores de la medicina, alimentación, automoción, semiconductores, construcción de maquinaria... ya se trate de piezas acabadas o de productos semielaborados de plástico, y también perfiles para la construcción y la industria.

ENSINGER es una empresa global que actúa local. Solo así podemos estar junto a nuestros clientes y participar en el desarrollo de nuevas aplicaciones.

Así, escuchando las necesidades de uno de nuestros clientes empezó la historia de los perfiles RPT. Wilfried Ensinger se dio cuenta de que los fabricantes de ventanas y fachadas de aluminio buscaban, desde hacía algunos años, soluciones para el aislamiento térmico de los perfiles metálicos. En 1974 se comenzó a desarrollar la tecnología de extrusión para la transformación de poliamida 6.6 reforzada con fibra de vidrio para obtener perfiles de precisión que mejorasen el aislamiento de las ventanas metálicas y, en 1977, se inició la producción del primer perfil estándar de 14,6 mm.



Polígono de Picusa - La Matanza, s/n
15900 PADRÓN (A Coruña)
Tel.: 981 817 036 - Fax: 981 817 037
comercial@stac.es - www.stac.es

STACMiD nace en 2008 para convertirse en un referente en la extrusión de perfiles técnicos de poliamida para la rotura de puente térmico.

En los 4.000 m² de instalaciones cubiertas la firma ha instalado seis líneas de extrusión de poliamida, con una capacidad de extrusión de 60 millones de metros de poliamida al año, que abastece a todo el mercado europeo.

STACMiD cuenta con una oficina técnica con la infraestructura necesaria para asesorar al cliente en los desarrollos de perfiles para nuevos sistemas de carpintería, con el objeto de conseguir el ahorro energético exigido por la legislación vigente. En STACMiD utilizamos únicamente materias primas de primera calidad y todos nuestros perfiles cumplen con la norma UNE 14024.

- 4.000 m² de instalaciones cubiertas.
- Seis líneas de extrusión de poliamida.
- 60 millones de metros al año.

- Oficina técnica especializada.
- Personalización de perfiles.
- Certificado ISO 9001 y ATG.

CALIDAD ES SATISFACCIÓN DEL CLIENTE

Certificaciones:

Desde 2004 estamos certificados por Bureau Veritas según norma ISO 9001, tanto en fabricación como en diseño de perfiles de polímeros. Desde el 2011 poseemos documento de idoneidad técnica ATG emitido por UBatC, habiéndolo actualizado en el 2014.

En búsqueda de la calidad total:

En STACMiD la calidad no es sólo una certificación, sino más bien una filosofía y una forma de trabajo.

➔ sigue...



insulbar®-Finder.

¡La búsqueda ha llegado a su fin!

Encuentre el perfil termoaislante que se adapta perfectamente a sus requisitos. Con insulbar®-Finder, el nuevo selector de productos online para perfiles de nuestro amplio programa estándar. Simplemente introducir las características

del perfil, su geometría o número de artículo y se le mostrará inmediatamente el producto óptimo. ¡El desarrollo de sistemas nunca había sido tan rápido!

Pruébalo ahora mismo en www.insulbar-finder.es

Ensinger S.A.
Girona, 21-27
08120 Llagosta
España

Tel. +34 935 74 57 26
Fax +34 935 74 27 30
E-mail: insulbar@ensinger.es
Internet: www.insulbar.de/es



Fieles a ello, nuestro departamento técnico está en contacto continuo con el cliente, para plasmar en el diseño y en el posterior proceso de fabricación todas sus especificaciones.

Contamos con laboratorio y software propios para realizar todo tipo de ensayos que fueren necesarios, inclusive de transmitancia térmica.

Diseñamos todas nuestras hileras y controlamos todo el proceso de fabricación de las mismas, de esta forma toda nuestra documentación está permanentemente al día. Elegimos a todos nuestros proveedores de forma que sean colaboradores, porque es necesario hacer extensiva a ellos la calidad. Ellos son parte de nuestros productos. Sólo utilizamos Poliamida 6.6 con un 25% de fibra de vidrio de la más alta calidad de forma que nuestros perfiles cumplen con la UNE 14024.

Rotura de Puente Térmico

La implantación del código técnico de la edificación (CTE) viene a reforzar la cultura de la sostenibilidad. Desde STAC queremos participar activamente en construir la casa del futuro desde nuestro terreno, ofreciendo productos que ahorren activamente energía en edificios y en viviendas.

La rotura de puente térmico consiste en evitar que la cara interior y exterior tengan contacto entre sí, intercalando un mal conductor, con lo que se reducen mucho las pérdidas. Para el caso de ventanas de aluminio suele utilizarse un perfil separador

de plástico embutido en el propio perfil de aluminio que conforma la ventana. El sistema de 'rotura' más utilizado para los cerramientos de aluminio son las varillas de poliamida 6.6 reforzadas con un 25% de fibra de vidrio. Éste es uno de los pocos productos termoplásticos autorizados por la normativa europea UNE-EN 14024. La experiencia de nuestros profesionales en la extrusión de perfiles de polímeros nos ha permitido afrontar con solvencia la extrusión de este tipo de perfiles.

Las ventajas del uso de perfiles RPT STACMID

El ahorro de energía. La legislación es cada vez más estricta en materia de eficiencia energética de los edificios. El objetivo es reducir la emisión de CO₂. La limitación de la condensación. En climas fríos cuando la temperatura exterior es muy baja y en el interior hay humedad relativa elevada, se da el fenómeno de la condensación sobre los perfiles interiores. Ello es debido a que la temperatura del perfil interior está por debajo de la temperatura del rocío. Con la rotura del puente térmico se consigue elevar la temperatura superficial del perfil interior, en consecuencia se restringe la aparición del rocío.

PRODUCTOS

• PERFILES DE POLIAMIDA

Para rotura de puente térmico y todo tipo de aplicaciones industriales.

TECHNOFORM BAUTEC



Plaza Francesc Macià 4, 1º 1ª
08021 BARCELONA
Tel: 932 386 438 - Fax: 934 154 037
tb-es@technoform.es - www.technoform.es



¿QUIÉN SOMOS?

Technoform Bautec, empresa nacida en 1976 y con presencia en el mercado español y portugués desde 1994, es líder mundial en la fabricación de perfiles de poliamida para la rotura de puente térmico (RPT) en los cerramientos de aluminio. Technoform Bautec se integra dentro del grupo Technoform, que incluye, además, Technoform Glassinsulation (intercalarios), Technoform Kunststoffprofile (extrusión de plásticos de alto rendimiento) y Technoform Extrusión Tooling (equipamiento y utillajes para el grupo Technoform).

Technoform ofrece 7 plantas productivas distribuidas por todo el mundo junto con más de 25 delegaciones comerciales, que permiten un contacto y servicio totalmente personalizado.

Actualmente Technoform Bautec dispone de:

- Más de 120 líneas de extrusión.
- Más de 550 millones de metros fabricados en 2015.
- Más de 185 millones de euros de facturación.
- Más de 710 empleados.
- Más de 670 referencias estándar.
- Más de 2300 referencias personalizadas.
- Centro de Servicios donde se miden desde los requerimientos de los perfiles ensamblados según norma DIN EN 14024, simulaciones por hot-box, cálculo de transmitancias según DIN EN ISO 10077-2, etc.
- Departamentos técnicos locales capaces de satisfacer y orientar en todas las necesidades que puedan surgir al cliente.

Technoform Bautec comparte la misma filosofía y tecnología en todos los centros productivos lo que le confiere la flexibilidad y seguridad necesaria para cubrir cualquier eventualidad. Asimismo, Technoform Bautec certifica que la materia prima usada es de primer grado, trabajando sólo con proveedores certificados.

FILOSOFÍA Y PRINCIPIOS

Desde su creación, el grupo Technoform ha estado permanentemente enfocado en cubrir las necesidades de sus clientes del modo más eficiente. Esto se consigue manteniendo contacto permanente con el cliente y aportando soluciones a las diferentes situaciones que puedan aparecer. Nuestro objetivo es la plena satisfacción de todos y cada uno de nuestros clientes.

¿QUÉ HACEMOS?

La poliamida 6.6 reforzada con un 25% de fibra de vidrio se convierte en el aliado ideal para el aluminio ya que le aporta las características de las que carece: Permite el ahorro de energía al disminuir el carácter conductor del aluminio. Evita la aparición de condensación que se produce en series frías y permite el uso de perfiles bicolors, es decir, que el perfil interior y el exterior de una ventana o puerta sean de colores distintos.

El diseño actual busca cada vez más la personalización e innovación en todos los elementos constructivos y cada vez más la ventana es una de las partes más importantes en el acabado final y aspecto de una construcción.

El uso de aluminio con RPT aparece como una de las especificaciones a cumplir en los planes Renove para ventanas de las distintas comunidades autónomas. La rehabilitación y mejora de la eficiencia energética de los edificios pasa siempre por el uso de RPT cuando los cerramientos son de aluminio.

INNOVACIÓN

Además de ofrecer una extensa gama de perfiles estándar y personalizados, Technoform Bautec dispone de diversas soluciones especiales:

- Package consistente en la creación de celdas en el interior de la cavidad creada por la poliamida.
- Anti Bi-Metal destinada a minimizar el abombamiento de los perfiles.
- Adhesive film es un film protector para el lacado.
- Drainage Varillas taladradas según NF P24-301.
- Bio-Poliamida Varilla realizada con materiales sostenibles.
- PA FOAM Varillas con espuma de poliamida.
- Sandblasting Tratamiento para mejorar la adherencia del lacado.
- Low E-Foil tratamiento para mejorar la transmitancia térmica de varillas con celdas.
- Low Lambda. Nueva poliamida con valor Lambda reducido.

CERTIFICACIONES

Technoform Bautec está certificada por:

- Certificado ISO 9001:2008.
- Certificado SECO.
- Certificado GOST.
- Certificado IQNET.
- Certificado ATG.



$$\Delta \text{ ahorro} = f \left| \frac{\sum_0^{\text{RPT}} (\Delta \text{ eficiencia} + \Delta \text{ calidad})}{\text{consumo de energía}} \right|$$

Technoform Bautech, líder mundial en extrusión de poliamida para la Rotura de Puente Térmico, colabora con sus clientes en el desarrollo de sistemas de aluminio cada vez más eficientes.



TECHNOFORM **BAUTEC**

eficientes
X
naturaleza



Adapta Color Italia Srl,
Piazza Serenissima, 60,
31033 Castelfranco Veneto (TV) Italy
www.adaptacolor.com

Adapta Color es un productor de pinturas en polvo muy focalizado en la innovación y la creatividad. Con equipos de producción y laboratorio altamente especializados, Adapta se ha posicionado como líder en servicio y como elemento clave de éxito en las estrategias de diferenciación de sus clientes.

PRODUCTOS

Las **coleccioncs cromáticas A08® y A12®** dentro de la **gama VIVENDI®**, dirigida al sector de la arquitectura, aportan fabulosos y sorprendentes acabados, como los blancos con suaves iridiscencias, oros, nuevos texturados, metales nobles...

La **colección Patina®** presenta imitaciones a la oxidación de metales y terracota con acabados irregulares dotados de un tacto agradable que les confiere una doble dimensión de realismo y avanzada estética. Se reproduce un amplio espectro de acabados acero corten, latón y cobres oxidados o envejecidos, incluyendo además los nuevos acabados efecto mojado – Wet effect – y el Spangle Effect.

Adapta Color S.L.
Ctra. N-340 Km. 1.041,1
12580 PEÑISCOLA (Spain)
Tel.: 0034 964467020

La última incorporación a la gama VIVENDI® es la colección Dichroic®. Una gama de productos bicolors, o colores de interferencia, capaces de variar su cromatismo en función de la dirección de la luz y del ángulo de observación. La interacción entre la absorción y reflexión de la luz produce efectos fascinantes, observables incluso con luz tenue, e intensificados en objetos esféricos o con contornos curvados. Los continuos cambios cromáticos del recubrimiento trasladan la sensación de movimiento incluso a las formas venciendo el inmovilismo intrínseco de los elementos arquitectónicos, barajando variedad de colores, efectos y sombras.

Para añadir valor a los productos estándares, el **catálogo SMART COATINGS** (pinturas funcionales) es la nueva herramienta lanzada por Adapta para atender cualquier requerimiento de sus clientes. Incluye funcionalidades tales como el efecto magnético, aislante eléctrico, repelente de mosquitos, fotoluminescente, Bioproof®, y otros.

Hoy por hoy, Adapta Bonding System es reconocido como una de las mejores tecnologías de incorporación de partículas metálicas para la fabricación de pinturas en polvo metalizadas.



DELEGACIÓN ESPAÑA Y PORTUGAL

Rúa Cañoteira 15
15705 SANTIAGO - España
Tel: 981 103 000 - Fax: 981 557 305
info@skai.es - www.skai.es

LÁMINAS DEL FUTURO PARA EL PRESENTE

Hornschuch, empresa alemana propietaria de la marca skai, elabora láminas para el recubrimiento de superficies, ventanas, paneles de puertas, portales de garaje y cerramientos de exterior de la más alta calidad.

Presenta los más importantes avances en este campo, así como sus últimas novedades en láminas de exterior para soportes de PVC, aluminio u otros, dentro de su división Exterior.

DISEÑOS METÁLICOS

La nueva revolución en los acabados ya está aquí. Hornschuch, presenta nuevos acabados metálicos dentro de la colección Metbrush, que abarca un total de seis diseños con efecto de metal cepillado. También ofrecen la colección Alux con cinco diseños y efecto laca con brillo metálico. Estos nuevos folios aportan a las ventanas de PVC el aspecto final de los anodizados metálicos, pero con todas las ventajas de la perfilera de PVC y combinar elementos nuevos con elementos de la fachada ya existentes en aluminio anodizado.

COOL COLORS PLUS

skai Techprofil incorpora el más importante desarrollo de los últimos años en laminas de exterior: cool colors plus. Esta tecnología es el siguiente paso evolutivo de

HORNSCHUCH
KONRAD HORNSCHUCH AG
D - 74679 WEIBBACH - Alemania
Tel.: +49 7947 81-456 - Fax: +49 7947 81-557
www.hornschuch.de - www.skai.com

Cool colors, que supuso un gran avance al conseguir reducir de forma significativa en calentamiento de los perfiles. Ahora se va un paso más allá. Son superficies inteligentes con "protección solar integrada".

Los pigmentos cool colors de las láminas de skai ofrecen una solución muy novedosa, reflejan en torno al 80% de la radiación NIR de la luz solar, de esta forma conseguimos disminuir de forma importante el calentamiento de las superficies.

Cool colors plus, nuevos y exclusivos de skai. Hornschuch trabaja constantemente en la mejora de las propiedades de sus láminas de exterior. Sólo skai ofrece soluciones para superficies con los pigmentos patentados cool colors.

SHEFFIELD OAK Y EL PORO STYLO

Son las más recientes incorporaciones a las colecciones techprofil de skai. El nuevo diseño Sheffield oak consigue reproducir la madera con una fidelidad y naturalidad nunca antes vistas. Disponibles en varias tonalidades ofrece un avance en la percepción del diseño. Para ayudar en esta tarea se ha creado un nuevo poro denominado Stylo, capaz de mostrar los más mínimos detalles de la madera natural, tanto en las distancias cortas como a media y larga distancia.

AVANCES PARA EL FUTURO

Dentro del departamento de I+D+i de Hornschuch se trabaja constantemente en la búsqueda de apreciar la belleza de la naturaleza, pero sin la evolución temporal de ésta. De esta forma consigue que sus láminas sean extremadamente resistentes a la intemperie. Todas sus láminas de exterior cumplen las exigencias de las normas, ISO 4892-2 y RAL "S", para zonas climáticas cálidas, de este modo sus clientes siempre están seguros de usar un producto con la garantía que Hornschuch otorga a todas sus láminas de exterior.



PATINACOLLECTION

for architectural design



TURQUOISE COPPER

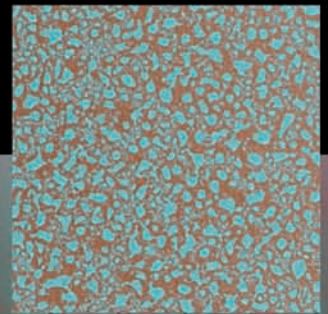

SCIENCE BUILDING - UNIVERSITY OF HERTFORDSHIRE (UK)



96 EFECTOS CROMÁTICOS QUE IMITAN LA OXIDACIÓN NATURAL DE LOS METALES

UN NUEVO ENFOQUE EN INNOVACIÓN

www.adaptacolor.com



HAOGENPLAST LTD
www.haogenplast.com/en

LAMINAR COIL, S.L.
Vista Alegre, Nº111 - 15705 SANTIAGO DE COMPOSTELA (A Coruña)
Tel.: 981 108 288 - Fax: 981 573 433
info@laminarcoil.com - www.haogenplast.es

LÁMINAS DE CALIDAD PARA RECUBRIMIENTO EXTERIOR

Laminar Coil S.L. distribuidor oficial de láminas Winshield de la firma Haogenplast. Winshield es una lámina muy avanzada para el recubrimiento exterior, con tecnología innovadora Color Shield. Un producto popular en el mercado Europeo, con una excelente calidad y diseñado para uso exterior en perfiles de ventanas, persianas, panel composite, puertas, puertas de garajes, etc.

Las láminas Winshield están diseñadas para una óptima resistencia en condiciones climáticas adversas, incluida la exposición a rayos UV, la humedad y las fluctuaciones de la temperatura, además del uso mecánico, la abrasión y la contaminación.

Cumple con los más altos estándares internacionales de calidad y posee capacidades propias internas para la impresión de PVC, para garantizar la calidad, consistencia y tiempos rápidos de respuesta.

Las láminas Winshield están disponibles en una atractiva e innovadora gama de colores, texturas y diseños.

COLOR SHIELD

La tecnología Color Shield estándar de las láminas Winshield, refleja hasta un

80% la radiación NIR de la luz solar, reduciendo la temperatura de la superficie del perfil en un 20% o más. El resultado de esta técnica es una mejora significativa en durabilidad del producto y flexibilidad de la lámina lo cual implica un excelente recubrimiento en cualquier tipo de perfil.

Winshield está disponible en una amplia gama de texturas, acabados y colores: lisos, imitación madera, efectos metálicos en acabados brillo o mate. Incluyendo impresiones personalizadas para satisfacer los requisitos de marca del cliente y dando la opción de infinidad de combinaciones.

Los productos y soluciones son personalizados para satisfacer las necesidades del cliente.

I+D+I

Haogenplast tiene dedicado un departamento interno a investigación y desarrollo, el cual continúa fortaleciendo su inversión en Investigación y Desarrollo, a valorar y apoyar a su personal y clientes, para cumplir con sus objetivos de ensayos y control de calidad, para garantizar la excelencia del producto y para reforzar la posición de la compañía como líder, en lo más novedoso en la tecnología de láminas de exterior Winshield.

ciberperfil.com

buscador por empresas

buscador por producto

descripción de tu empresa

enlace directo a tu web

resultados

éxito

presencia

posición

con todo lo que necesitas para que te encuentren



Winshield es una lámina para recubrimiento muy avanzada, con tecnología innovadora Color Shield. Un producto popular en el mercado Europeo, diseñado para uso exterior, en revestimiento de perfiles de ventana, puertas, panel composite.

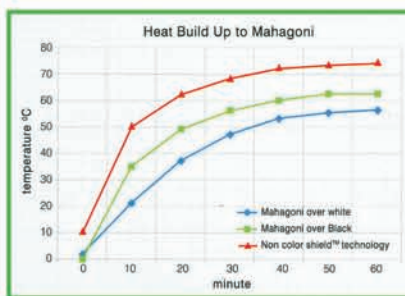

La tecnología Color Shield estándar en las láminas Winshield, refleja hasta un 80% la radiación NIR de la luz solar, reduciendo la temperatura de la superficie del perfil en un 20% o más. El resultado es una mejora significativa en durabilidad del producto.



15705 SANTIAGO DE COMPOSTELA (Spain)

Telf: +34 981 108 288 | Fax: +34 981 573 433 | Email: info@laminarcoil.com | www.haogenplast.es

TECNOLOGÍA Y EQUIPAMIENTO PARA LA

industria de la madera

Información para empresas y profesionales



Interempresas.net

www.interempresas.net



C/ del Guix, 2 - Pol. Ind. Masia d'en Barreres
08800 VILANOVA I LA GELTRÚ (Barcelona)
Tel.: 935 660 501
ibrahim.ongun@adopen.com.tr

ACTIVIDAD:

Accado es una de las principales marcas fabricantes de sistemas de herrajes en Turquía. Sus productos se sustentan en los más altos estándares europeos, lo que otorga a la firma un crecimiento consistente y constante, a la vez que mantiene la más alta calidad y servicio a sus clientes y colaboradores.

Sus productos se distribuyen en España, Francia y Portugal por Adopen Sistemas SL.

PRODUCTOS

Sus herrajes han sido sometidos a ensayos para comprobar su nivel de corrosión (ensayo de niebla salina) cuyos resultados son de grado 4 a 240 HORAS. La producción estándar de ACCADO se sitúa en un nivel 4 (existen 5 niveles, siendo 1 el más bajo y 5 el más alto) y a pesar de tener este buen resultado en las pruebas sus precios son muy competitivos.

Accado cuenta con el sistema completo de herrajes para PVC y Aluminio canal 16 de: abatible, oscilobatiente, sciloparalelas, correderas y elevables.

SISTEMAS OSCILOBATIENTES

Detalle general del sistema Oscilobatiente

- Entrada de aguja: 15 / 7,5 mm.
- Para montaje en perfiles de 9 mm / 13 mm.
- Posibilidad de cerraderos estándar o de seguridad
- Capacidad de carga estándar de 100 kg o especial de 130 kg.
- Oscilamiento vertical u horizontal.
- Tapas de bisagra en 6 colores estándar.

Ángulo de reenvío

- Tamaño 130 x 130 mm.
- Dentro de una guía de acero, hay una pieza de cuatro hojas que facilita el movimiento.
- Con los clips especiales de zinc, una vez colocado en el canal, el montaje en los bancos automáticos es muy sencillo.
- Los hay con bulones normales y de seguridad o seta de 1 bulón / 2 bulones y microventilación
- Hay un bulón de cabeza de seta para tiradores estándar y de seguridad
- Para ajustar la presión de la junta, el bulón está calibrado a $\pm 0,8$, en total 1,6 mm de ajuste.
- Pieza dentada de conexión de acero.
- Tipos de ángulo de reenvío.
- Conexión estándar de un bulón.
- Conexión de dos bulones.
- Microventilación.
- Estrecho.

Bisagras y tapas

- Las bisagras superiores de marco y hoja están fabricadas con un acero especial.
- Hay una pieza especial para proteger la fricción de las hojas.
- Hay dos tipos de bisagra inferior del marco, la estándar, con capacidad de carga 100 Kg, y la especial con 130 Kg.
- Las tapas de las bisagras están protegidas para UV, especialmente las blancas.

Cerradero Central

- Conexión dentada de acero.
- Dos modelos, para hojas cortas y largas.
- Tamaño 130 x 130 mm.

- Hay una lengüeta para el posicionamiento de la hoja, para no permitir que se hunda y para el posicionamiento vertical de la parte derecha a instalar.
- Para ajustar la presión de la junta, el bulón está calibrado a $\pm 0,8$, en total 1,6 mm de ajuste.

Cerraderos

a) Cerradero lateral

Son posibles aperturas a derecha y a izquierda.

b) Cerradero inferior

Son posibles aperturas a derecha y a izquierda.

Cuerpo de acero con relleno de plástico.

c) Cerradero de seguridad

Son posibles aperturas a derecha y a izquierda.

Cuerpo de acero con relleno de plástico.

Cerraderos de canto

a) Cerraderos de canto superior e inferior, conectados a la palanca de rebajo

- Largo 130 mm.

- Detalles técnicos similares de la extensión inferior.

b) Cerraderos de canto superior e inferior junto con la palanca de rebajo

- Largo 185 mm.

- Los extremos están adaptados para acoplarlos al tirante lateral.

Compás

- Para proteger la conexión dentada de la cremona de la fricción de las pletinas fija y móvil, hay un rectificado en la fija. Cuentan con sistema de bloqueo de cierre, en caso de fuertes vientos en posición abierto.
- Hay un clip de plástico en el canal de la cremona y con esta operación, una vez centrada la cremona se atornilla con facilidad.
- La pieza de cierre de acero de 4 mm de espesor aporta una mayor estabilidad para hojas pesadas.

Cremonas Oscilobatientes

- Para proteger la conexión de la cremona de la fricción de las pletinas fija y móvil, hay un rectificado en la fija.
- Bulón central de posicionamiento de la cremona durante el montaje y transporte.
- Posibilidad de ajuste de los bulones entre $\pm 0,8$ mm para ajustar la presión de la junta, lo que da un total de 1,6 mm.
- El dispositivo de la cremona, es de acero, para una larga duración.
- Lleva un clip de plástico para centrar la cremona en el canal, para mayor facilidad de atornillado.
- La manilla va al centro y es posible una posición fija alternativa para ella.

Falso Compás y Bisagras intermedias

- Falso compás y ángulo de reenvío son de acero de 4 mm, lo que permite fabricar ventanas de hasta 130 Kg.
- Hay clips de plástico en la cremona para atornillarla fácilmente, una vez colocada y equilibrada.
- Las bisagras ajustables intermedia e inferior son de acero.

Funcionamiento Seguro

a) Dispositivo anti falsa maniobra

Estando la hoja en posición normal, bloquea la manilla para una falsa maniobra.

No necesita cerraderos.

b) Elevador de hoja anti falsa maniobra

Bloquea el mecanismo del herraje para evitar el descuelgue de la hoja.

No necesita cerraderos.

Palanca de rebajo para dos hojas

- La manilla está posicionada en el centro y la palanca de rebajo es adecuada para su montaje al mismo tiempo.
- Las piezas de extensión superior e inferior y el ángulo de reenvío se pueden montar a la vez.
- La palanca de rebajo está plastificada.
- Hay un clip de plástico en el canal de la cremona y con esta operación, una vez centrada la cremona, se atornilla con facilidad.
- Para proteger la conexión de la cremona de la fricción de las pletinas fija y móvil, hay un rectificador en la fija.

Tirante lateral

- Dentro de una guía de acero hay una pieza de cuatro hojas que permite el movimiento.
- Para poder obtener en la realidad la presión teórica de la junta, hay un pasador de bloqueo de una sola pieza.
- Para ajustar la presión de la junta, el bulón está calibrado a $\pm 0,8$, en total 1,6 mm de ajuste.
- Con los clips especiales de zinc, una vez colocado en el canal, el montaje en los bancos automáticos es muy sencillo.



Alma es una empresa española especializada en la fabricación de productos para el sector del cerramiento de aluminio desde 1957.

Alma Componentes es el fruto de la adquisición de la empresa Alma Expansión por la sociedad francesa Axalys en septiembre de 2010, permitiendo al grupo tener una planta de producción en Europa y aumentar considerablemente su oferta de productos para todo tipo de carpintería de aluminio.

Alma sigue su andadura en el mercado nacional con dos grandes líneas de productos, Instal y Hogar. La gama Instal, está especializada en los sistemas de aluminio ofreciendo soluciones técnicas e innovadoras para correderas, abisagradas, puertas, mallorquinas y sistemas plegables. La gama de producto Hogar responde a una especialización dedicada y desarrollada exclusivamente para el mundo de la ferretería de gran consumo.

Alma Componentes S.L., con un crecimiento estable y sostenido desde el 2011 está manteniendo una fuerte presencia a nivel internacional apostando claramente por la exportación. El Group Axalys le ha aportado experiencia, conocimiento y proyección internacional, duplicando la cifra de negocio en el segmento de la exportación. Actualmente está operando de forma estable en más de 20 países.

NUESTRO FOCUS, EL CLIENTE

La estabilidad financiera aportada por Group Axalys así como su experiencia y know how, ha permitido reorganizar y mejorar todos los sistemas productivos y de gestión.

Estas mejoras han conseguido el justo equilibrio entre la calidad del producto, el servicio y el precio requerido por nuestros clientes y los distintos mercados. Para ello, Alma Componentes S.L., opera de forma centralizada desde su centro productivo situado en Barcelona distribuyendo de forma rápida y eficaz todos nuestros productos ya sea a nivel nacional o internacional.

Con el objetivo de ofrecer un valor añadido, Alma Componentes S.L., ha reforzado su departamento de I+D, teniendo una gran capacidad de reacción en el desarrollo y posterior producción de soluciones específicas y exclusivas.

Esto nos ha permitido acceder a nuevos mercados como el de la obra singular o el de las series propias con volúmenes reducidos.

REFORZANDO EL FUTURO, NUEVOS PRODUCTOS Y NUEVO CATÁLOGO

Pompeu Fabra, 50
08105 SANT FOST DE CAMPSENTELLES (Barcelona)
Tel.: +34 935 705 544 - Fax: +34 935 701 261
www.alma.es - www.axalys.fr



Durante el 2015 se ha presentado el NUEVO CATÁLOGO con numerosos productos nuevos entre los que cabe destacar los **nuevos cierres de corredera 2153 y 2149**, el **conjunto uñero 2159**, la **bisagra 2016G para Canal 16**, etc.

Además de todo esto, Alma ha creado una nueva gama de productos para ventanas correderas denominada **ALMA SECURITY**, destinados a dar seguridad al cliente y formada por varios productos que ya están disponibles como son los Bloqueadores con llave 9001-9002, los Bloqueadores automáticos 9110-9115-9120, el bloqueador con llave 9300 y los limitadores con llave 9200 (disponible en varias medidas de eje, dependiendo del grosor del perfil marco).

Los **pasadores sobrepuestos 240 y 241** para puertas de entrada y uso intensivo.

El **Tirador ALETA**, fabricado en aluminio, en medidas que van desde 130 a 400 milímetros de altura.

Nuevos **sistemas multipunto Audax**, de colocación rápida, frontal, con regulación horizontal, sistema de embrague para el final de recorrido y anti levantamiento.

Nuevos sistemas de **cierres Aveo**, pensados para los multipuntos Audax.

Nuevos **sistemas Aveo** limitadores y bloqueos para la seguridad de las correderas.

Durante este año 2016 saldrán al mercado NUEVOS PRODUCTOS como:

- El **Pasador 282** para puertas de Canal 25.
- Una **nueva gama de manetas**, de diseño minimalista y formas cuadradas, con placa metálica o de plástico, de altura standard o extra-larga, donde el cliente podrá encontrar todas las variantes; maneta con cuadrado de 7 mm. en pieza o juego, con llave, en juego con maneta exterior súper-reducida, bocallave en forma redonda y cuadrada, etc.
- **Cierre con cremona IGNIS** en hoja fija para puertas de emergencia.
- Una **nueva gama de TIRADORES DE PUERTA**, en tubo redondo u ovalado, diferentes medidas, etc.

El trabajo realizado durante los últimos años, permitirá a los clientes de Alma Componentes S.L., disponer de productos competitivos e innovadores para dar respuesta a las necesidades del mercado.

Todos los artículos mencionados los pueden ver en el NUEVO CATALOGO, descargable en pdf a través de la página web www.alma.es



Via Della Cerbaie - Z.I.
55011 Altopascio. Lucca (Italia)
Tel.: +390 58 32 601 - Fax: +390 58 32 5291
info@fapim.it - www.fapim.it



Director General: Bellandi Massimo
Administradores: Dott. Silvestri Giorgio
Director Técnico: Pacini Sergio

Area Export Manager

Alessio Gumina • alessio.gumina@fapim.it

Responsable Comercial para España y Portugal:

Félix Navarro • Tel.: 617 396 209 • felix.navarro@fapim.it

Delegado área Noroeste

PORTUGAL, GALICIA (La Coruña, Lugo Orense, Pontevedra), ASTURIAS (Oviedo) y las provincias de León, Zamora, Palencia, Burgos, Cantabria, Vizcaya, Guipúzcoa, Álava, Navarra, La Rioja y Soria:

Alberto González • Tel.: 650 961 716 • alberto.gonzalez@fapim.it

Delegado Comunidad Cuenca, Teruel, Castellón, Valencia, Alicante, Murcia, Tarragona, Zaragoza, Huesca, Lérida, Barcelona, Gerona, Andorra:

Antonio Martínez • Tel.: 655914889 • antonio.martinez@fapim.it

Delegado zona centro

Madrid, Ciudad Real, Andalucía, Albacete, Toledo, Guadalajara, Ávila, Segovia, Valladolid, Salamanca, Islas Baleares e Islas Canarias

Álvaro Navarro • Tel.: 617 394 615 • Alvaro.navarro@fapim.it

ACTIVIDAD

Fapim, empresa italiana líder en la producción de herrajes para cerramientos de aluminio, se ha distinguido en los últimos años por su fuerte expansión comercial en los mercados del norte y centro de Europa, debido a la calidad de sus productos.

La presencia de delegaciones en los principales países europeos, junto a la preparación técnico-comercial de sus técnicos-comerciales, han permitido a la firma italiana proponerse como empresa de confianza de los mayores gamistas e imponer su sello como garantía de calidad constante.

La delegación para la Península Ibérica tiene su sede en Talavera de la Reina, concretamente en la calle Edison Parcela 74, Pol. Ind Torrehierro.

PRODUCTOS

El catálogo Fapim está especializado en herrajes para perfiles de cámara europea unificada.

SISTEMAS OSCILOBATIENTES:

GALIPLUS-2, GALIPLUS-3, GALICUBE

GALIPLUS2

Montaje rápido, compases en acero inoxidable en 4 versiones diferentes, con varios accesorios complementarios (bisagras para hoja pasiva, pasador central, compás limitador de apertura, etc).

Destaca por su novedad en el mercado español el Kit para ventana de dos hojas (art. 1482), que propone dos pasadores con mecanismo de resorte de acero inoxidable, que hacen de cerraderos a los puntos de cierre que están sobre la hoja activa donde se monta el mecanismo de oscilo-batiente.

En cuanto a las bisagras, asimismo, se añade la regulación lateral en la bisagra inferior de ± 1 mm., registrable a hoja cerrada, cambio del mecanismo de anti-falsa maniobra por un sistema más funcional y ambidiestro, aumento de la excentricidad de los puntos excéntricos de cierres que pasan de $\pm 0,75$ mm. a ± 1 mm. Portada

de serie de 130 Kg. por lo que Galipus2 certificada RAL resulta el sistema oscilobatiente más técnico del mercado europeo.

GALIPLUS3

Sistema funcional para ventanas que incorpora bisagras de extrusión y compás plegado con una portada de 90 Kg. Este sistema permite la realización de oscilobatientes para cámara europea y otros sistemas de carpintería como: R-40, Allco-5, NC-40, así como otros sistemas en estudio.

GALICUBE

El mecanismo novedoso para oscilo-batiente de cámara europea, disponible en versión de 110 Kg y de 130 Kg, sin kit adicional de aumento de portada.

Dotado de la regulación base, horizontal y vertical, en la versión de 130 Kg esta provisto de forma única en su género también la regulación micrométrica en presión de la goma. El sistema es siempre completamente reversible. Cuenta con pocos componentes y todos pre montados, lo que garantiza la máxima simplicidad y rapidez de montaje.

Otros contenidos técnicos particulares: las bisagras, de forma idéntica a la de la hoja pasiva sin utilizar un falso compás, están realizadas en aluminio extruido y disponible en todos los acabados, sean lacados o anodizados, también en versiones simil-inox o oro.

LÍNEA OLIMPO

La novísima Línea Olimpo introduce un diseño vanguardista para responder a la más moderna exigencias estéticas del mercado.

Comprende las cremonas Gea, la manilla de cuadradillo 7 mm Iris y Eos, y la manilla para puerta Hera.

CREMONAS GEA

Producidas en las versiones para oscilo-batiente y practicable, también en la variante con llave y con selector de cierre para oscilo batiente maniobra lógica, las cremonas Gea son aplicables sobre los principales entre-ejes europeos y disponibles en muchos acabados, incluidos el oro e inox PVD.

MANETTAS CUADRADILLO 7 MM.

Entre las manetas utilizables para aperturas practicable y oscilo-batientes, una nueva gama de manetas de cuadradillo de 7 mm se integra en el catálogo Fapim con el nuevo diseño de forma más cuadrada.

Iris se distingue por el diseño esencial y elegante con un intereje de fijación de 21,5 mm, mientras Eos, está disponible también en las versiones con llave con longitud del cuadradillo de 23 y 43 mm.

EOS dispone de una tapa cubre base realizada en una única pieza para una solución estéticamente esmerada.

Ambas son aplicables sobre perfiles gracias al mecanismo 0520, en modo simple y seguro, gracias al fuerte sistema de fijación.

La Eos también es compatible con todos los mecanismos existentes de intereje de fijación estándar de 43 mm.

MANETAS DE PUERTA

Finalmente, la manilla Hera conjuga soluciones técnicas y materiales de máxima calidad.

Es disponibles en las versiones simple y doble en una amplia gama de acabados y con un sistema de fijación de 43 y 50 mm.

ANTIPÁNICO PANAMÁ

Panamá es una línea completa de antipánicos que se caracteriza por la línea estética agradable y por sus cualidades técnicas.

Es un producto certificado según la normativa europea CE. Esta certificación es obligatoria desde abril 2003. Para lograr satisfacer esta norma, Fapim ha construido un antipánico que se distingue por los elevados estándares de calidad de cada pieza. Fapim ha dotado la línea Panamá con una gama de modelos que permiten la realización de cada tipo de puerta, de una o dos hojas, y de cualquier dimensión. Panamá además está dotado de muchos modelos de cerraderos, con o sin regulación, y de otros complementos que satisfacen las aplicaciones más particulares. Puede ser aplicado sobre cada tipo de cerramiento y su impacto estético es esencial dada la disponibilidad de una gama amplia de colores y su diseño ergonómico lo hace todavía más agradable.

BISAGRAS PARA PUERTAS LOIRA+

Es la serie de bisagras más importante de Europa y forma parte de la serie Loira ya conocida por el mercado mundial (Loira, Loira Midi, Loira Baby, Loira Marco reducido, Gozne Cierrapuertas), que con sus variantes llevan la producción hacia 180 modelos diferentes.

La característica principal de las bisagras Loira+ es la regulación.

La bisagra se regula en los 3 sentidos independientemente y sin ninguna secuencia. Se regula exclusivamente con puerta cerrada y llega a una portada de 160 kg. Con esta nueva serie, Fapim añade también un nuevo sistema de fijación rápida con tornillos directos.

PASADORES TITAN, ATLAS Y TITANDUE

Se aplican en diferentes versiones a los perfiles de puerta y ventana.

Están realizados con componentes en acero inoxidable.

Titán y Atlas son producidos en tres diferentes dimensiones 220, 450 y 700 mm.

ALT3 Y CLACK+

La línea de accesorios abatible, ya rica de soluciones, se amplía todavía más con dos nuevos accesorios, el compás Alt Tre y el golpete Clack+.

El compás Alt Tre está disponible en las versiones de 150 y 220 mm, en AISI 304 y AISI 430, instalable aun con ventana montada. El golpete Clack+ se encuentra disponible en los acabados anodizados y lacados para perfiles de Cámara Europea en la versión con tornillos prisioneros de fijación o tornillos auto taladrantes.

BISAGRAS PARA VENTANAS GRIP E GRIP+

Bisagras enganche rápido por medio de contra placas inoxidable pre montadas. Pivotes y tornillos en acero inoxidable. Realizadas en numerosas versiones, la más famosa de las cuales es el artículo 9830, que puede ser utilizado sobre cualquier perfil de cámara europea.

GRIP+

GRIP+ además de mantener los estándares de calidad de la bisagra anterior, se presenta con un eje de acero inoxidable de 7 mm de espesor que gracias a su particular forma aumenta sobremanera el agarre sobre los perfiles. Anula la posibilidad de deslizamiento de la hoja, por medio de espigas de acero que tienen que pasar a través del agujero central que hay en ambos cuerpos de la bisagra. GRIP+ es regulable en presión y en el deslizamiento horizontal (+/- 0,6mm) por medio de un casquillo opcional, girándola en una de las cuatro posiciones permitidas. La nueva línea de bisagra es para los perfiles de Cámara Europea, para R40 y para la nueva serie NC 40 de solape, disponibles también no sólo en el tradicional embalaje ambivalente, si no también en las versiones para aperturas derechas e izquierdas con el eje ya montado.

MONZA

Monza es la nueva bisagra deslizante de Fapim, equipada con amplia regulación tridimensional realizable a puerta cerrada, con una perfecta alineación de los dos cuerpos aun después de la regulación.

Se aplica en los canales de perfil sin necesidad de mecanizados.

Única en el mercado certificada hasta 120 kg de capacidad.

VENICE, VENICE TOP Y VENICE BABY

Bisagras para puertas construidas con perfiles para ventanas o perfiles de mayor

peso. La Venice tiene regulación horizontal, mientras que la Venice Top tiene regulación vertical y horizontal.

Ambas son de aplicación sin necesidad de mecanización sobre los perfiles, lo que permite obtener una línea agradable y clásica.

Realizadas en aluminio de extrusión, con perno de rotación de acero inoxidable de 10 mm de diámetro, tienen sistema de seguridad y bloque excéntrico de rotación y regulación en Delrin. Pueden aplicarse en puertas con apertura al exterior.

OTROS PRODUCTOS

- Gama completa de herrajes para la ventana de muro cortina (VISTA), así como familia de accesorios para la ventana practicable (Línea Midi), donde se ha incorporado, la regulación en artículos donde no es habitual debido a su economía.
- Máquina semiautomática FP-16 que viene a completar la gama de maquinarias para cortar y mecanizar la pletina en poliamida de la ventana, que ya cubrían la FP-12, la FP-13 y la FP14.
- Línea de antipánico para puertas en cristal: PANAMA GLASS.
- Esta serie completa la línea antipánico ya muy importante con una gama de artículos en acabado Inox para puertas en cristal manteniendo la ventaja de la regulación máxima.
- Productos para sistema de corredera: los rodamientos de 1 y 2 ruedas regulables en caja de poliamida con distintos tipo de rodamiento (aguja, a bolas, y eje directo).
- Completan la gama para apertura corredera y nacidas en los últimos años la línea de cierres Olè.

NOVEDADES PARA EL 2016.

Para el año 2016 dos novedades muy importantes están previstas salir al mercado: un nuevo sistema de oscilo batiente oculto MAGICUBE y un sistema de compas limitador de seguridad para abertura practicable LIMITE.

Delegaciones

FAPIM HISPANIA, S.L.

Edison parc-74.

45600 TALAVERA DE LA REINA (Toledo)

Tel: 925 828 357 - Fax : 925 841 148

administracion@fapimhispania.com - pedidos@fapimhispania.com

FAPIM BENELUX

Avenue Rue St.Roch, 17 – 7712 Herseaux Belgium

T +32 56 340548 - F +32 56 341960

info@fapimbenelux.be

FAPIM POLSKA sp.zo.o.

ul.Przyrzeczec 4 03-107 Warszawa

T +48 022 7813797 - T +48 609 022972 - F +48 022 7811022

info@fapim.pl

FAPIM RUSSIA

249010, Dorm 33, Kievskoe Shosse

Obninsk, Kaluga region

Russian Federation

Tel.: ++79 163116480

info@fapimru.ru

FAPIM ARGENTINA S.A.

Buschiazzo N° 347

(1611) – Don Torcuato

Partido de Tigre

Buenos Aires – Argentina

T +54 (11) 4846-3545 y Líneas Rotativas

Nuevo e innovador mecanismo oscilo batiente, para perfiles de Canal Europeo. Disponible en versiones desde 11 O Kg y hasta 130 Kg. Equipado de regulación tridimensional: horizontal, vertical y en presión de la guarnición; bisagras lacadas y anodizadas y bisagras para la segunda hoja con el mismo diseño.

GALICUBE



fapim[®]

Life in evolution

 Made in Italy

Juvarra y Brunelleschi. Seguridad a 360°.

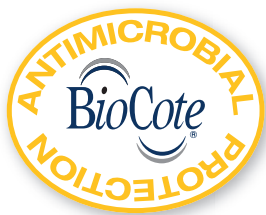
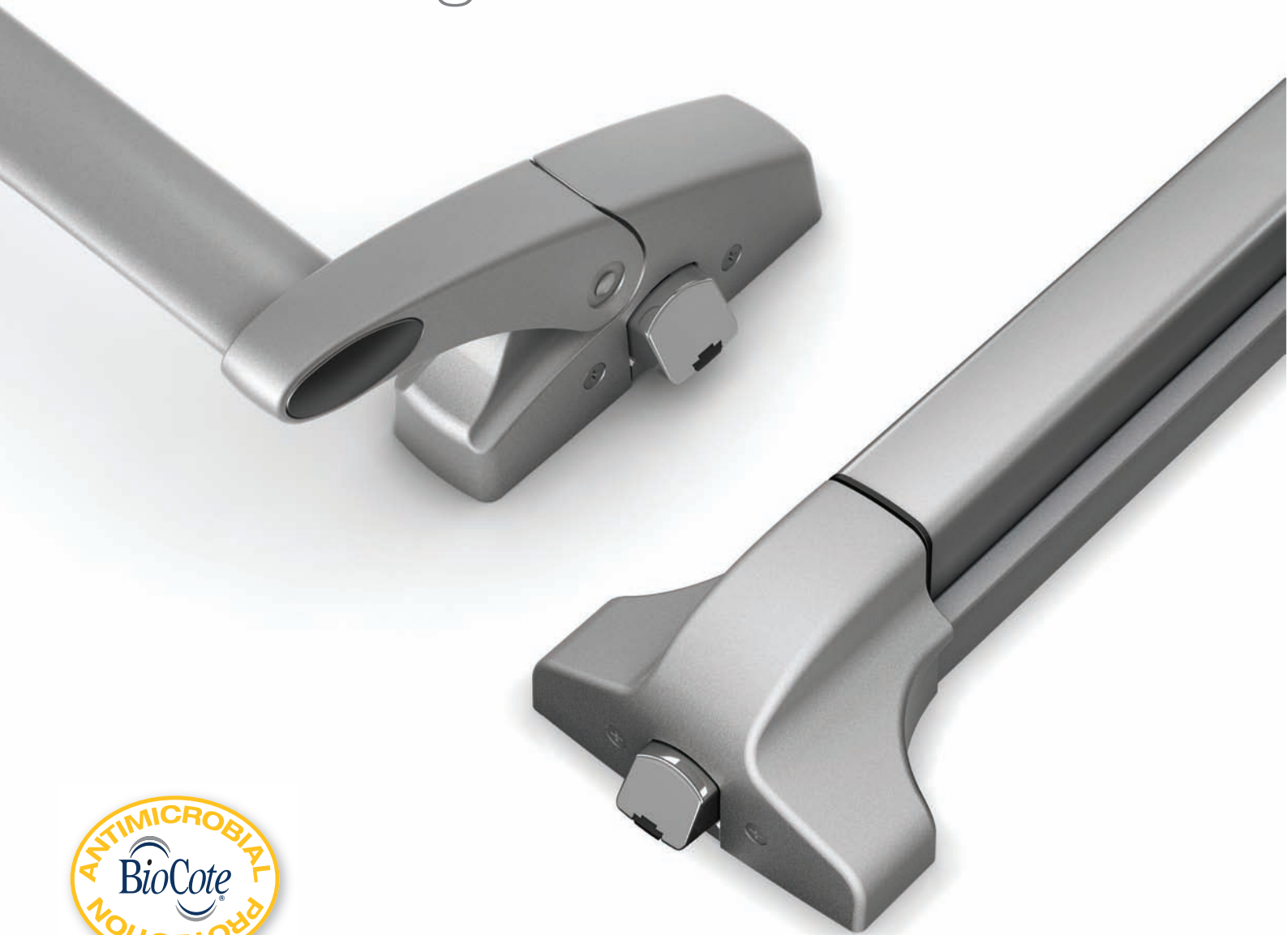

savio.it



UNA SUPERFICIE NO TRATADA

Permite que las bacterias se multipliquen indefinidamente mientras

vs.

UNA SUPERFICIE TRATADA CON BIOCOTE®

Reduce el número de bacterias, como MRSA, E.Coli, Salmonella, Legionella, etc hasta en un 99,99%

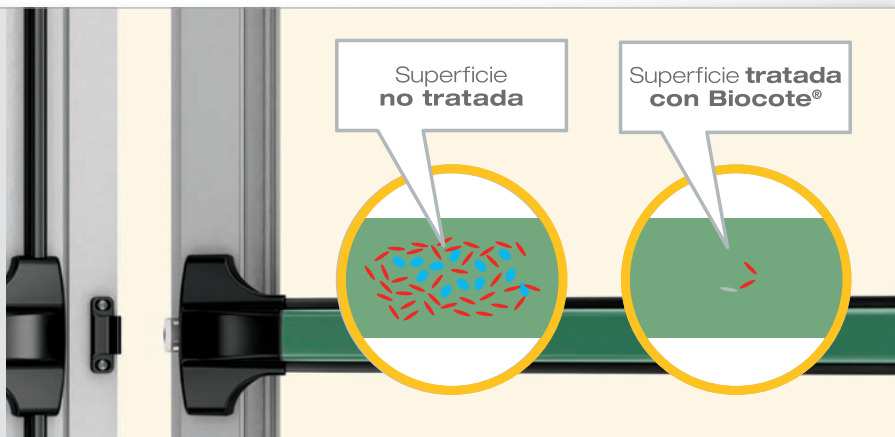

Nuevos manillones Antipánico Savio.

Seguridad antibacteriana.

La seguridad de Savio se extiende también a la higiene, gracias al tratamiento antibacteriano realizado con barniz de muy alta calidad, indispensable en ambientes públicos como escuelas, hospitales y oficinas.

Para ofrecer lo mejor que se encuentra disponible hoy en día en este campo, Savio ha elegido Biocote®, un líder internacional en tecnologías antimicrobianas y antibacterianas.

Seguridad de apertura: doble hoja.

Pestillo enrasado deslizante: es la única solución que elimina completamente cualquier interferencia durante la apertura de las dos hojas. Además, el esfuerzo de la maniobra es mínimo gracias a la guía de nylon autolubrificante.

Seguridad antirrobo.

Savio ha querido añadirle una seguridad adicional: la forma del pestillo que ofrece una mayor resistencia a las tentativas de abertura desde el exterior.

Máxima sencillez en el reemplazo del bombín.

Con los nuevos manillones antipánico Savio, es posible reemplazar el bombín sin desmontar la parte interna del manillón. Es una innovación muy útil en el caso de soluciones con llave maestra y en otras aplicaciones organizativas. El reemplazo del bombín suministrado por el definitivo es tan sencillo que puede hacerlo incluso el usuario final.

Duración certificada.

Juvarra y Brunelleschi han sido testados al nivel máximo previsto por la norma EN 1125:2008 (200.000 ciclos), sobrepasando admirablemente los 2.000.000 de ciclos.

Diseño funcional y discreto.

El diseño especialmente compacto de la nueva gama de manillones antipánico combina una gran discreción con una excelente funcionalidad.

Area Manager: Sr. A. Salvador
tél.: +34.93.714.23.06
mail: asalvador@finestra.es

FINESTRA
SOCIETÀ T ANÓNIMA
EMPRESA DEL GRUPO SAVIO

Nuevos manillones Antipánico.
Nos esforzamos por la seguridad.

AV SAVIO
Open mind for closing systems.



Finestra, S.A.U. es una empresa del Grupo SAVIO dedicada a la comercialización de una amplia serie de complementos y herrajes para el cerramiento.

Área comercial

Jefe de Ventas: Antonio Salvador Guerrero
Delegados: Pedro Rodríguez Encabo,
Esperanza Sánchez Martínez.

MARCAS

- SAVIO
- SAVIO by Pininfarina
- LUIGISAVIO
- ALUTEC

PRODUCTOS

- MANDOS A DISTANCIA, modelo Newton Regulable F7, para abatibles. Adaptables a ventanas de PVC, aluminio y madera.
- SISTEMAS ANTIPÁNICO aprobados por las normativas europeas más actuales, manillones de palanca y para puertas (Juarra, Brunelleschi), manillón Push (Cellini), mandos externos, reversibles, con amplia gama de accesorios (portero electrónico, puntos de cierre, vaivén, etc.)
- CREMONAS Y ACCESORIOS PARA CREMONAS: para practicable, oscilo-batiente y sistema Sax (ventilación controlada), modelos Arianna y Manon, de marca SAVIO, SAVIO by Pininfarina y Alutec
- PLACAS ANTIPALANCAS.
- CIERRES A PRESIÓN.
- GOLPETES PARA ABATIBLE.

Pol. Ind. Plà de la Bruguera - C/ Anoa, 29-31
08211 CASTELLAR DEL VALLÈS (Barcelona)
Tel.: 937 142 306 - Fax: 937 144 308
finestra@finestra.es - www.savio.it

- HERRAJES OSCILO-BATIENTES. Restyling Ribanta 4 y Ribantatre 150, oscilo-batientes con bisagras ocultas Ribanta INCANTO (100Kg) y INCANTO+ (150kg.), RIBANTA 5.
- COMPASES. Para proyectante, regulables, desenganchables, cierra ventanas, limitadores de apertura: modelos SINTESI, DENTICE, MARCO, INOX, FERMO, PIOVRA, PIOVRADUE, PIOVRATRE.
- PASADORES: para puertas y ventanas; modelos CHIUDO, REVERTO, SUPER REVERTO, IPER REVERTO, SICURO, SERRO, CHIERONE, QUADROTTO y PALO.
- MANILLAS para puertas.
- CIERRES Y ACCESORIOS PARA CORREDERA. Modelos MODULO, MODULODUE, LATODUE y OMNIA.
- OSCILO PARALELA. Modelo SLIDEART TS.
- CORREDERA ELEVABLE. Modelo SLIDEART LS.
- BISAGRAS. Amplia gama de bisagras para ventanas, puertas y oscilo-batientes, bisagras ocultas (para puertas y ventanas): MORSA+, MORSADUE+, SUMMA, SUMMA+, SUMMA+ AXIAL, MECHANICA, MECHANICA AXIAL, PLUS, TRIAL, KLEM, KLEMDUE, VOLVO.
- MALLORQUINAS. APPLICA, APPLICADUE Y TURANDOT, GAMA ARTEX.
- PROYECTANTES.
- ACCESORIOS PARA FACHADAS. Cremonas bidireccionales, anclajes, cerraderos, compases para proyectante y abatible, limitadores de apertura.



GIESSE es fabricante de accesorios de alto rendimiento para puertas y ventanas de aluminio, con más de 20.000 referencias y 180 patentes registradas. Lleva más de 50 años de historia, contribuyendo para el desarrollo de calidad de los cerramientos de aluminio en todo el mundo. GSG está presente en los principales países del mundo. Tiene filiales en España, Francia, Grecia, Turquía, América del Norte, Medio Oriente, India, Estados Unidos y China y cuenta con una amplia red mundial de distribuidores oficiales.

Propone una amplia gama de herrajes para los diferentes mercados y para las diferentes tipologías de cierre actualmente existentes. Comprometida con la calidad y la innovación, desarrolla y propone soluciones que supongan una menor complejidad en el trabajo diario de los profesionales, sin que esto provoque un encarecimiento de las soluciones actuales.

Q.I.D. es la filosofía de Giesse, que significa "quality", "innovation", "design". En

C/ Constitució, 84 - P.I. Les Grasses
08980 SANT FELIU DE LLOBREGAT (Barcelona)
Tel.: 936 853 600 - Fax: 936 850 261
sacggib@giessegroupp.com - www.giesse.it



otras palabras, GIESSE está orientada a la total y absoluta satisfacción del cliente, valorada en términos tridimensionales que son la calidad, la innovación y el diseño. Esta es la síntesis de los valores fundamentales que determinan la satisfacción de todas las tipologías de cliente; desde el taller al usuario final, desde el arquitecto al distribuidor y desde el promotor al gamista.

Cuando se habla de diseño, se habla de Italian Style como parte integrante de todos los productos que llevan la firma Giesse; respecto a la calidad, los accesorios Giesse están testados y certificados para alcanzar las más altas prestaciones; con respecto a la innovación, siempre GIESSE inventa y patenta soluciones nuevas, que añaden algo más a lo que en la actualidad ya está en el mercado.

Para conocer más sobre nuestros productos y servicios póngase en contacto directamente con el Técnico Comercial Giesse habitual de su zona, o con el Servicio de Atención al Cliente: tel.: 93 633 39 49, email: sacggib@giessegroupp.com



GIESSE

La corredera va a 3000

ELEVABLE GS 3000:
DISEÑO Y PRESTACIONES
PARA GRANDES APERTURAS.

Capacidad de hoja hasta 400 kg
y nueva estética para las martelinas.



GIESSE[®]

www.giesse.it



Plataforma Logística Plaza
C/ Pertusa, 5 naves 1 a 3 - 50197 ZARAGOZA
Tel.: 976 529 044 - Fax: 976 527 525
info@lavaaliberica.com - www.lavaaliberica.com

ACTIVIDAD

Empresa consolidada en el sector del desarrollo y comercialización de una amplia gama de herrajes para carpintería de aluminio y PVC.

La política de la firma está centrada en dar a sus clientes un servicio integral, englobando grandes firmas con el fin de cubrir las necesidades del mercado y es uno de sus principales objetivos el poder ofrecer a sus clientes, por medio de su departamento técnico y con el respaldo de sus proveedores, el soporte técnico necesario para el desarrollo de sistemas.

Dado el alto grado de calidad que exige el mercado y la inquietud por la superación en la mejora de sus servicios, LAVAAL IBÉRICA-PTA cuenta con el certificado ISO 9001:2000 (Bureau Veritas Certificación) para su sistema de gestión de calidad, y sus proveedores, firmas de reconocido prestigio, están a su vez certificados con dicha norma.

Esta apuesta por la calidad se ve reflejada con el laboratorio de ensayos bajo la supervisión de ift Roseheim que Lavaal Ibérica-PTA utiliza tanto para ensayos internos como de sus clientes como un servicio añadido.

MARCAS DISTRIBUIDAS

- **LAVAAL:** Pionera en el sector de los accesorios para carpintería de aluminio.
- **COMPAS:** Especializada en sistemas integrales de barandilla de aluminio.
- **PRODUMAT:** marca propia en la vanguardia del sector de automatismos para ventanas, sistemas de evacuación de humos y motorización para ventanas, lucernarios, claraboyas, lamas y contraventanas.
- **HAUTAU:** marca líder a nivel europeo en el desarrollo y fabricación de herrajes especiales (herraje elevable, osciloparalela, aperturas manuales, pivotantes) para carpintería de aluminio, PVC y madera.
- **FUHR:** con más de 100 años de experiencia en el desarrollo y fabricación de herrajes, se trata de una marca líder en el herraje para carpintería de PVC y las cerraduras para cualquier tipo de carpintería.
- **PRODUSUN:** marca propia que engloba los sistemas de accesorios y soluciones específicas para la construcción de sistemas de protección solar y celosías con opciones disponibles para todos los sistemas existentes en el mercado.

PRODUCTOS

ACCESORIOS PARA CARPINTERÍA DE ALUMINIO

LAVAAL cuenta con una amplia experiencia en el desarrollo y producción de todo tipo de herrajes para la carpintería de aluminio, cubriendo cualquier tipología de cerramiento; oscilo-batientes, correderas, abatibles, proyectantes/muro cortina, accesorios ocultos, etc., tienen solución para la mayoría de sistemas existentes en el mercado: cámara europea, R40, sistemas enrasados, ... con un inmejorable servicio en carta RAL bajo pedido.

HERRAJE PARA CARPINTERÍA DE PVC

FUHR dispone una de las más amplias gamas de herrajes para la carpintería en PVC, con soluciones específicas para todos los sistemas existentes en el mercado y todo tipo de composiciones de ventana.

La gama de soluciones para carpintería de PVC de LAVAAL IBÉRICA - PTA está complementada por otras marcas de reconocido prestigio como DR. HAHN en bisagras

para puerta, HOPPE en manillería y GKG en soleras para puertas y accesorios de acristalamiento.

HERRAJES ESPECIALES PARA TODO TIPO DE CARPINTERÍA

HAUTAU es la marca alemana líder en la producción de herrajes para aperturas especiales en cualquier tipo de carpintería. Con 100 años de experiencia a sus espaldas, HAUTAU es una empresa de vanguardia en la investigación y desarrollo de herrajes como la avalan las innumerables patentes en su poder. Aperturas elevables, osciloparalelas, aperturas manuales a distancia, nudos pivotantes y la novedosa apertura corredera deslizante SP komfort... cualquier tipo de apertura tiene su solución HAUTAU.

CERRADURAS Y ANTIPÁNICOS PARA TODO TIPO DE CARPINTERÍA

Con una de las más amplias gamas de producto del mercado, FUHR dispone de soluciones en cerraduras para cualquier tipo de carpintería y sistema, dirigidas al cliente que busca la calidad por encima de todo. La gama está complementada por los bombillos CES, con soluciones de seguridad a medida de las necesidades.

ACCESORIOS PARA BARANDILLAS DE ALUMINIO

COMPAS, cuenta con cuatro sistemas certificados en producción, el SISTEMA ARQUITECTÓNICO GR-14, el SISTEMA TONDO, la SERIE UNICA y el sistema TOTAL GLASS con más de 1.000 accesorios homologados con la normativa francesa, considerada la más estricta de Europa, con total calidad y garantía de sus acabados. En colaboración constante con los más amplios grupos del sector de la barandilla, ha dado como resultado que empresas líderes, hayan depositado su confianza en ella por la experiencia que les avala en el desarrollo de sistemas homologados.

AUTOMATISMOS

PRODUMAT es la marca propia de LAVAAL IBÉRICA - PTA que engloba a varias marcas de reconocido prestigio a nivel europeo en la fabricación de automatismos para ventanas, resultando la alternativa perfecta para la automatización de ventanas, lamas, claraboyas, lucernarios y contraventanas en todas sus versiones. Cuenta con una amplia gama de automatismos tanto en versiones de v.220/50Hz. como v.24/C.C., manuales y neumáticos, de émbolo, cremallera, cadena y brazo articulado. En su continua innovación desarrolla productos como actuadores reducidos (para insertar en los tubulares de las ventanas), centralitas y detectores.

SISTEMAS DE PROTECCIÓN SOLAR PRODUSUN

PRODUSUN es la marca propia de LAVAAL IBÉRICA - PTA bajo la que se engloban todas sus soluciones en accesorios para sistemas de protección solar y celosías. La línea PRODUSUN proporciona a cualquier fabricante, distribuidor o industrial, la posibilidad de contar con la gama más extensa de accesorios para lamas de aluminio, madera, cristal, cerámicos, fenólicos, etc., tanto en sistemas móviles manuales o automatizados como en soluciones de lamas fijas.

Todas nuestras soluciones están avaladas con los ensayos y garantías más exigentes para convertir el producto en una apuesta segura.

Dentro de la amplia gama de soluciones estándar para la construcción de celosías que ofrece PRODUSUN, existen 4 grandes familias de producto diferenciadas entre sí por las posibilidades constructivas que ofrecen en cuanto a tamaños máximos, pesos, tamaño de lamas soportadas y accesorios disponibles para el control de cada sistema.

Más allá de la gama de soluciones estándar, Lavaal Ibérica - PTA está en posición de aportar su experiencia y capacidad técnica para desarrollar soluciones específicas a propuestas constructivas especiales en protección solar de edificios.



Nuevo programa de cerraduras para aluminio y pvc



FUHR

Tecnología de máxima seguridad para un uso sencillo

más información en: www.lavaaliberica.com

ISO 9001
BUREAU VERITAS
Certification



Plataforma Logística PLAZA
C/Pertusa, 5 naves 1 a 3
50.197 - Zaragoza

Tel. 976 52 90 44
Fax. 976 52 75 25
info@lavaaliberica.com





Maco Herrajes es una empresa del Grupo Internacional Mayer & CO, con sede en Austria. Produce y comercializa en todo el mundo herrajes y productos para cerramiento exterior. Cuenta con tres centros de producción (los tres con sede en Austria) y con diversas filiales en distintos Países de Europa.

Las innovaciones técnicas sobre los productos en funcionalidad, resistencia y prestaciones son continuas.

Maco Herrajes no es únicamente un proveedor de herrajes y accesorios, sino también, y sobre todo, un partner para desarrollar todos los flujos de trabajo de una empresa moderna: un recurso concreto.

Maco WIN, una poderosa herramienta para crear presupuestos, catálogos, lista de precios, permite a las empresas operar con eficacia y precisión, con la actualización constante de todos los datos sobre los productos Maco.

Para la producción todo se simplifica con la transferencia de datos entre el programa Maico WIN, el sistema software del fabricante y la maquinaria de producción. Los datos que se envían al software y a las máquinas vía Maico WIN serán siempre actualizados.

Para la gestión logística de pedidos y de almacén, Maco Herrajes ofrece un sistema de gestión denominado Maco LOG que genera beneficios de gran valor. En concreto, Maco gestiona el almacén del fabricante controlando lo que se utiliza cada día y reponiendo lo que se necesita.

Además, Maco Herrajes puede seguir y mejorar el trabajo de instalación de cerramientos en obra, tanto con productos de alta calidad como con asesoramiento para realizar manuales de instalación (contacto en España: o.munoz@maco-herrajes.es).

Finalmente, el sistema Maico ID para la identificación de datos de cada cerramiento es una interesante herramienta. Se trata de una etiqueta con código de barras

Barrio de Peruri N°33-1ºD oficinas
48940 LEJONA (Vizcaya)
Tel.: 944 002533 - Fax: 944 050635
info@maco-herrajes.es - www.maco-herrajes.es

especial que se adjunta en cada cerramiento y permite con un lector o simplemente con un móvil conectarse a una página web para averiguar todas las informaciones relativas a este mismo cerramiento.

PRODUCTOS

- **Maco Multi:** Mecanismos para ventanas y balconeras con abertura oscilo batiente y practicable.
- **Maco Rail-Systems:** Mecanismos para herraje deslizante en paralelo (oscilo paralelas), mecanismos para herraje de aperturas practicables, y también mecanismos para ventanas correderas elevadoras.
- **Maco Protect:** Cerraduras para balconeras y para puertas de entrada con opciones de seguridad a 3, 4 o 5 puntos de cierre.
- **Maco Emotion:** Manillas para ventanas y balconeras.
- **Maco Rústico:** Mecanismos para contraventanas.
- **Maco Tronic:** sistemas o componentes eléctricos y electrónicos de accionamiento.
- **Bilico:** Mecanismos para basculantes.
- **Transit:** Sistema de umbral anti-barreras.
- **Supra:** Mecanismos para montante de mandos a distancia.
- **Proposa:** Productos para la instalación del cerramiento exterior en obra.

NOVEDADES

- Herraje para ventanas de dos hojas doble oscilo "TWIN FIT".
- Herraje para ventanas a una o dos hojas, con bisagras ocultas o semi-ocultas.
- Nuevos sistemas de cerradura modulares para puertas.
- Herraje para balconeras de hoja de hasta 180 kg de peso y para elevadoras de 400 kg.
- Sistemas para contraventanas y mallorquinas, accesorios de acero con resistencia a la corrosión extrema.
- TRICOAT: tratamiento superficial para una resistencia total a la corrosión.

DAMOS VALOR A LA VENTANA



Descubre todo lo que MACO ofrece

Ventas globales

Fiabilidad en la calidad de los servicios

Beneficio orientado al cliente

Cultura de empresa

Valor añadido

Observación del mercado

Solución de problemas

Made in Austria

5 centros de distribución internacional

Potencial de adaptación

Bases de datos

Conexión con software

Gestión de lay-out productivo

Innovación

Bulón de seguridad i.S.

Productos de instalación

Gestión de calidad

TRICOAT-plus

más del 95% de la producción es interna

más de 320 patentes, marcas, servicios y diseños

MAYER & CO BESCHLÄGE GMBH
ALPENSTRASSE 173
A-5020 SALZBURG
TEL +43 (0)662 6196-0
FAX +43 (0)662 6196-1449
maco@maco.at
www.maco.at

UNA EMPRESA DEL GRUPO
MACO BESCHLÄGE GMBH
MACO HERRAJES
Barrio de Peruri 33, 1º D
48940 Lejona (Vizcaya)
TEL: +34 944 002 533
info@maco-herrajes.es
www.maco-herrajes.es





Beraza, s/n - 31587 MENDAVIA (Navarra)
Tel.: 948 685 227/695 080 - Fax: 948 685 862
manufacturas@mendavia.com
www.manufacturasmendavia.com / www.mendavia.com

Directivos:

Gerencia/Dir. Comercial: José Manuel González Sancho
Director Fábrica: Isaac Muñoz López

ACTIVIDAD

Fabricación de rodamientos y cierres para correderas de aluminio y PVC.
Con la adecuada combinación de diseño y tecnología, esta empresa está óptimamente posicionada en el mercado con una extensa gama de referencias tanto para series de corte recto, perimetrales, puente térmico, aluminio madera y PVC.

PRODUCTOS

- Ruedas: fijas, regulables, tándem, tándem regulable, etc.
- En rodamiento a bolas, bronce y agujas.
- Kits distintas series.
- Cierres embutidos.

A partir de sus ideas realizamos prototipos y piezas con carácter de urgencia y sin compromiso por parte del cliente.

NOVEDADES

RUEDAS PARA CORREDERAS R.P.T.: Roldanas en poliamida 6, con fibra de vidrio con alta resistencia a la transmisión térmica y altos soportes de pesos.

La plataforma líder para la industria española



Interempresas.net

www.interempresas.net
comercial@interempresas.net • Tel. 936 802 027

Carros y cierres para carpintería de aluminio y PVC

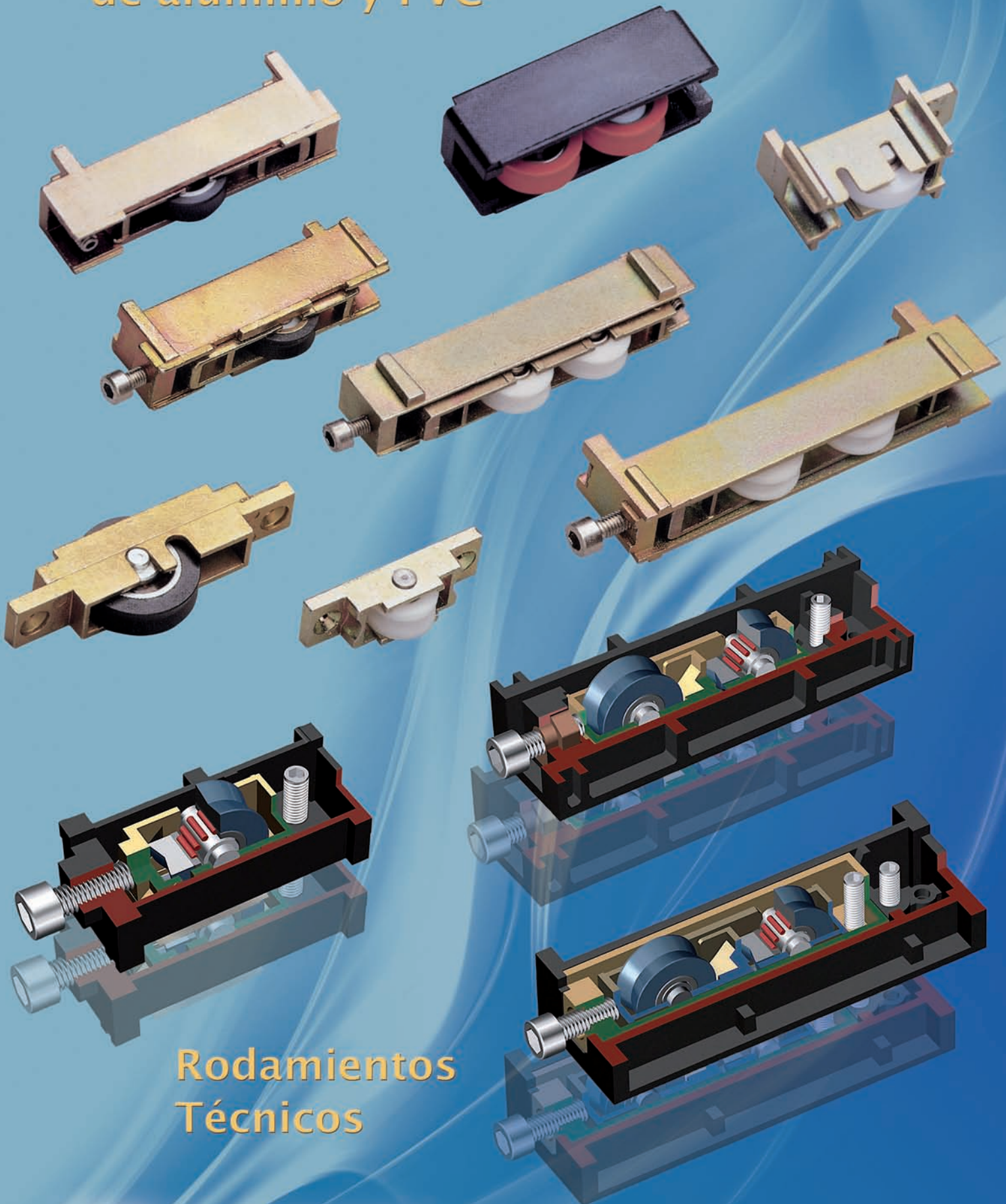

Rodamientos
Técnicos



MANUFACTURAS
MENDAVIA
S. A.

Bezara, s/n. 31587 MENDAVIA (Navarra)
Tel.: +34 948 685 227 | fax: +34 948 685 862
manufacturas@mendavia.com | www.manufacturasmendavia.com



Delegado de zona: José Antonio Sánchez
Tel.: 653 943 005
j.sanchez@masteritaly.com

ACTIVIDAD

Master es una empresa italiana que se dedica a la fabricación de accesorios para cerramientos desde el año 1983, una larga trayectoria que ha llevado a la empresa a forjarse como una marca de referencia. La compañía desarrolla un intenso trabajo de investigación y también de análisis del mercado para adaptar sus productos a los requisitos específicos de los clientes. La constante mejora de sus productos es también una de estas premisas fundamentales, al igual que la búsqueda constante de nuevos proyectos para la evolución de sus productos.

Estos aspectos han permitido el crecimiento y consolidación de Master y la fundación de MasterLAB especializada en las principales actividades de I+D+I, que ofrece a sus clientes un servicio rápido y fiable, a través de técnicos expertos y equipos de vanguardia. El laboratorio de Pruebas, con maquinaria dedicada a ensayos de varios tipos, está a disposición de los clientes, para comprobar el funcionamiento de las puertas/ventanas con los accesorios de Master, y también para las pruebas para el marcado CE.

Master está ubicada en la Apulia, en la zona industrial de Conversano, en la provincia de Bari. Hoy día produce 1.800 referencias diferentes, entre accesorios de ensamblaje, de maniobra, de estanqueidad... Su producción total y la dimensión de la empresa convierten a Master en una de las más grandes productoras en Europa. A ello se debe sumar que la empresa da trabajo a cerca de 240 personas, con una superficie de 60.000 m².

PRODUCTOS

Dentro de la gama de productos de Master se encuentran las **escuadras fabricadas en aluminio extruido, aluminio inyectado, acero y derivados plásticos**; todas ellas de gran funcionalidad y amplias garantías. Por otro lado se encuentran las bisagras, fabricadas también en varios materiales y adaptables a varios tipos de perfiles y canales. Como nuevos modelos destaca la bisagra para puertas "Dinamika" de dos alas (soporta 160 kg) y de tres alas (soporta 200kg), certificada para puertas de evacuación. Todos sus componentes estructurales están hechos de aluminio extruido, zamak y acero que, además de robustecer más el sistema, garantizan su resistencia al fuego.

En la **gama de accesorios para sistemas de correderas** se encuentran diferentes tipos de ruedas que facilitan el deslizamiento y lo hacen seguro y robusto. También para correderas se descubren numerosos modelos de manillas incorporadas a la misma puerta o ventana: como la **Inner Click** (de enganche rápido sin tornillos), otras exteriores con o sin cerradura y de diseños marcadamente ergonómicos; el **sistema multipunto Fastlock** y el **Fast Block con cerradura** y, finalmente, la serie Multicomfort de diseño vanguardista y líneas adaptables a cualquier ambiente.

Entre los sistemas de cierre se destacan **Fast Out** (cierre multipunto para mallorquina) en acero inoxidable, y **Old Style** (sistema de cierre a fijación frontal, diseñado para conjugar diseño clásico, solidez y rapidez de montaje) disponible también en los varios acabados "Old Vintage".

S.P. 37 Conversano - Castiglione Km. 0.7 - Z.I.
I-70014 CONVERSANO (Bari) - Italia
Tel.: +390 804 959 823 - Fax: +390 804 959 030
export@masteritaly.com - www.masteritaly.com

Las **cremonas y las manetas** se añaden a esta colección de productos. Ambas están disponibles en varios modelos, con el nuevo mecanismo patentado "**click & turn**" que da un "click" para cada movimiento de la cremona y hace más simple la apertura. Los acabados disponibles son muy variados y cabe subrayar el "**Soft Touch**", el nuevo acabado que al tacto se hace "suave", disponible en muchos colores pastel, lavables, que garantizan alta resistencia a la corrosión y una protección antibacteriana en la superficie.

Es importante destacar que Soft Touch está basada sobre el concepto de sostenibilidad, ya que las emisiones de CO₂ derivantes del ciclo de vida de estas manillas han sido compensadas mediante la compra de bonos relativos a proyectos para la reducción de los gases de efecto invernadero.

Se suma a la gama de manillas y cremonas la nueva línea "**Italia**" para ventanas, puertas, fachadas y correderas. Italia se ha creado con el objetivo de combinar el concepto "made in Italy", diseño, funcionalidad y alta resistencia, con líneas sólidas y armónicas, capaces de dar un toque de diseño a cualquier espacio, la posibilidad de realizar acabados especiales (PVD incluido) y añadir un tratamiento antimicrobiano que protege la superficie de la formación de mohos y bacterias.

La gama "**Empire**" para muro cortina, ha sido completada con la introducción de nuevos compases en acero inoxidable disponibles para diferentes dimensiones y soportes y los compases limitadores con llave de desenganche.

En la tipología oscilobatiente Master propone el nuevo **sistema WEEN**, simple, intuitivo y ecológico. Se trata de un oscilo compacto y resistente que lleva hasta 160kg. La bisagra inferior tiene 3 regulaciones independientes, el compás se puede regular en presión con el cerramiento en posición batiente o basculante. El impacto medioambiental de WEEN ha sido monitorizado durante todo el ciclo de vida del producto y contribuye a la obtención de créditos LEED. WEEN es un sistema completo y modular, utilizable con cremona o maneta, con y sin llave. Es adaptable a todas las versiones de Cámara Europea.

El **sistema de apertura plegable Lightflex** permite realizar de forma simple tres diferentes tipos de apertura: batiente, corredera y plegable. El sistema ha sido ideado sobre todo para mallorquinas, aunque también se pueden realizar los mismos tipos de apertura con vidrio.

También está el nuevo herraje "**Corredera Elevable 200kg**" con mecanismo de regulación de las ruedas (patentado) que permite compensar el esfuerzo necesario para elevar la hoja en función del peso.

Por último destacamos un importante paso de Master en el sector de la domótica con la introducción de "**WiCloud - Window Interactive Control**", el sistema patentado, inteligente e invisible para la automatización de la ventana. Se trata de motores que van en el interior del perfil, disponibles en las versiones para la apertura motorizada abatible, con mando a distancia o con botón, y oscilo batiente que se puede accionar con el mando a distancia o mediante la integración con dispositivos de domótica. El mecanismo incluye un sistema patentado de enganche y desenganche.

Los puntos principales de la producción de Master son: gama completa, alta calidad, diseño moderno y un crecimiento muy dinámico.

CLOUD

ATTUATORE A CATENA



Attuatore a catena | Chain actuator | Actionneur a chaine | Actuador



Attuatore a catena sovrapposto per aperture motorizzate di uno o più infissi a vasistas e sporgere con comando a pulsante o radiocomando



Chain actuator for motorized opening of 1 or more transom or projection windows, with button control or remote control.



Actionneur à chaine pour ouverture motorisée de 1 ou plus châssis à soufflet ou à projection, contrôlé à bouton or radiocommande.



Actuador de cadena para apertura motorizada de una o más ventanas abatibles o proyectantes, se acciona con botón o con mando a distancia.



ART.	1120.1 1120.3 1120.4 1120.5 1120.6					
Imballo Package Conditionnement Embalaje	1 Kit					
Finiture disponibili Available finishes Finitions disponibles Acabados disponibles	1	2	3	4	5	6

Disponibile nelle finiture R9005, R9016 e R7047
 Available in R9005, R9016 and R7047 finishes

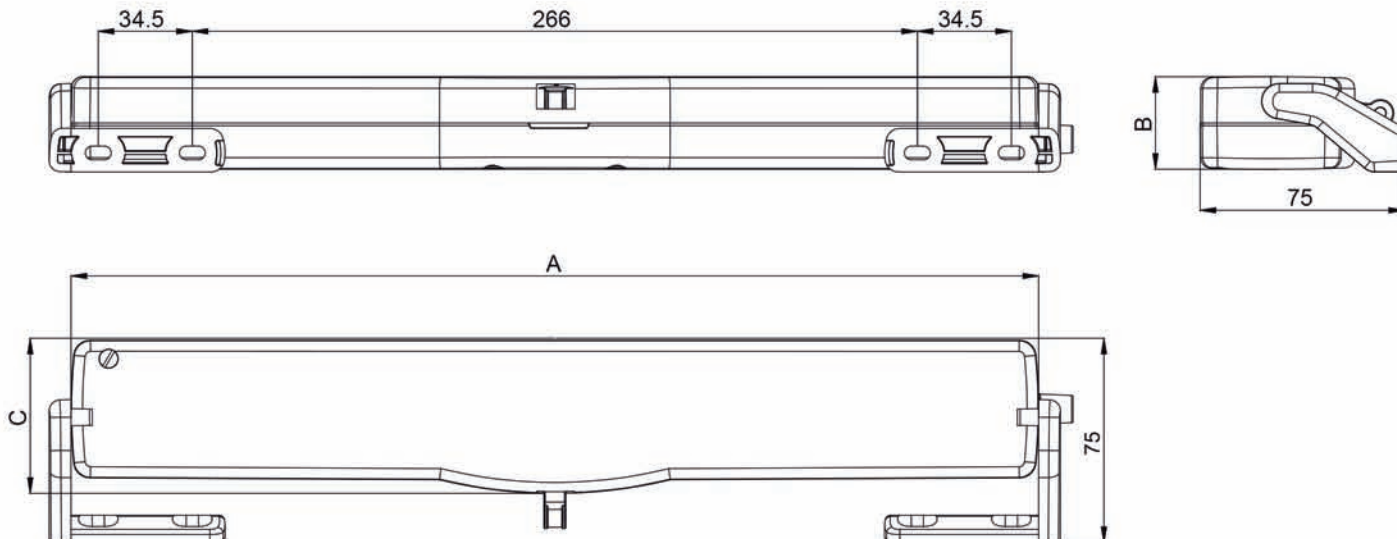

FENSTERBAU FRONTALE

NÜREMBERG,
16 – 19.3.2016

THE TRADE SHOW.
WINDOW.
DOOR.
FAÇADE.

THE FAST LANE



MI.-JU. 10-19 H
SÁ. 10-17 H

MÁS RÁPIDO
A LA FERIA CON
LA ENTRADA
ELECTRÓNICA:

FRONTALE.DE/
TICKETSHOP

Paralelamente a

 **HOLZ-HANDWERK**

Información

Nuremberg Firal, S.L.
Tel +34 93.2 38 74 75
f.moreno@nuremberg-firal.com

NÜRNBERG  **MESSE**

Pol. Ind. Torrelarragoiti, parc. 5-i,
48170 ZAMUDIO (Bizkaia)
Tel.: 946 749 011
Fax: 946 740 954
procomsa@procomsa.com
www.procomsa.com

Directivos

Presidente: Bingen Zubiri Zearra
Consejero Delegado: Daniel Mencia

ACTIVIDAD

PROCOMSA distribuye en exclusiva para España, Andorra, México y Centro América, el amplio programa de suministros del Grupo GU-BKS, junto a una serie de accesorios que completan su gama de herrajes para carpintería exterior.

Las líneas de negocio principales de la compañía son:

Herrajes para Puertas y Ventanas.

Cerrajería y Seguridad.

Automatismos y Control de Accesos.

Aireación y Control Solar

Accesorios para la Construcción

PRODUCTOS

- Herrajes oscilo-batientes y practicables.
- Herrajes para corredera deslizante horizontal.
- Herrajes para corredera-paralela-abatible.
- Herrajes para corredera-paralela.
- Herrajes para corredera-elevadora.
- Herrajes para corredera plegable.
- Herrajes para corredera deslizante vertical (guillotina).
- Herrajes para basculantes y pivotantes.
- Herrajes para apertura a distancia.
- Herrajes para proyectante clásica.
- Herrajes para proyectante paralela.
- Herrajes para contraventana.
- Cerraduras manuales.
- Cerraduras automáticas.
- Cilindros de seguridad.
- Automatismos para puertas correderas.
- Automatismos para puertas giratorias.
- Automatismos para puertas batientes.
- Muros de Vidrio Móvil.
- Aireadores.
- Sistemas de Control Solar.
- Accesorios para la Construcción (sellantes, aislantes...).



PARA VENTANAS DE PVC, MADERA Y ALUMINIO

Herrajes Corredero-Plegables:
La nueva generación

www.procomsa.com



- **Carro en la parte inferior:** Hojas de hasta 130 kg de peso; 6 ruedas apoyadas en rodamientos de bolas cubiertos de plástico

Comodidad y seguridad en hojas de cualquier tamaño.



- **Rodillo de guía en la parte superior:** 2 ruedas apoyadas en rodamientos de bolas recubiertos de plástico

Desplazamiento silencioso y sin esfuerzos de hojas grandes y pesadas



- **Bisagras:** Atornillamiento completamente oculto; ajustes en horizontal y vertical

Elevada resistencia a la efracción e ideales condiciones de montaje



- Equipadas con bulones **Cleverle®** de seguridad auto-ajustables



- **Solera del sistema GU:** En función del perfil, permite un uso sin barreras, altura de la solera de 20 mm

Indicada para construcciones sin barreras





STAC Herraje nace en 2001 con el objetivo de convertirse en una empresa de referencia en el diseño y fabricación de todo tipo de herrajes para el sector del cerramiento.

En los 14.000 m² de instalaciones cubiertas contamos con máquinas de inyección de plásticos, prensas automáticas de estampación, máquinas de inyección de zamak, máquinas de inyección de aluminio, máquinas automáticas de mecanizado de perfil de aluminio, células robotizadas de pulido, planta de lacados que nos permite ofrecer a nuestros clientes servicio de colores, planta de zincado exclusiva para zamak, líneas automáticas de montaje de cremonas y bisagras, etc. Todo ello para ofrecer a nuestros clientes el máximo servicio.

STAC Herraje cuenta con un departamento técnico propio que permanentemente desarrolla nuevos productos e innova en los existentes.

Además un sistema informático gestiona las más de 15.000 referencias de productos de nuestro almacén.

OTRAS CARACTERÍSTICAS DE LA EMPRESA

- Fabricación de 270.000 piezas de componentes de herraje.
- Plantilla de más de 200 personas.
- Inyección de plástico, de zamak y de aluminio, piezas mecanizadas, estampación de acero, línea automática de lacado, línea automática de zincado.
- 5.000 m² de almacén.
- Empresa certificada ISO 9001, tanto en fabricación como en diseño.
- Banco de ensayos propio.
- Centro de asesoramiento para la obtención del marcado CE.
- Seguimiento total del ciclo de vida del producto, aportando a nuestros clientes todos aquellos accesorios de carpintería necesarios para su trabajo, tales como máquina de fallebas, bancos de herraje, plantillas, etc.

CALIDAD

Calidad es satisfacción de cliente.

Estamos certificados por Bureau Veritas desde 2006 tanto en fabricación como en diseño de herrajes y accesorios. Los controles de calidad son constantes en todas las fases de producción. Desde el control de las materias primas, al control de producción en máquina y control de producción de las piezas montadas. Se realiza un exhaustivo análisis del ciclo de vida completo de cada producto.

El Departamento Técnico ensaya previamente todos los productos, según la normativa europea aplicable a cada herraje, en un banco de ensayos propio hasta conseguir un producto fuerte y robusto. Este banco de ensayos permite someter a diferentes pruebas (ensayos de aire, agua, viento) a los productos STAC en los diferentes sistemas de aluminio y/o PVC.

Para esta función la empresa también posee un departamento de asesoramiento para la obtención del marcado CE que garantiza el cumplimiento total de la normativa europea, así como del CTE. De esta forma, el herraje STAC se reafirma como una excelente solución para los sistemas de apertura de la vivienda.

PRODUCTOS STAC

BISAGRAS

Amplia gama de bisagras para puerta y ventana que se adaptan a todos los tipos de hoja del mercado. De rápido montaje, regulables, ambidiestras, para grandes cargas, etc., todas ellas de estética simple y eficaz, disponibles en infinidad de acabados.

Polígono de Picusa - C/ La Matanza, s/n
15900 PADRÓN (A Coruña)
Tel.: 981 817 036 - Fax 981 817 037
comercial@stac.es - www.stac.es

CREMONAS

Diferentes líneas y acabados de manillas y cremonas que se adaptan a todos los estilos de carpintería, así como a los distintos sistemas de apertura y series del mercado: cremonas cuadradas, redondas, extraíbles, con llave, etc. Para caja de transmisión y multipunto.

MANILLAS DE PUERTA

Manillas de puerta recuperables estrecha o normal en la misma línea que las cremonas.

PRACTICABLE: KITS Y ACCESORIOS

Amplia gama de productos para sistemas de cierre practicable: cerraderos, pletinas falleba, ángulos de reenvío, remaches, etc.

OSCILOBATIENTE: KITS Y ACCESORIOS

Stac dispone de todos los componentes necesarios para obtener un sistema oscilobatiente resistente y de la más alta calidad: compases, cerraderos, ángulos de reenvío, bisagras, etc.

ACCESORIOS PARA CONTRAS

Cierre a presión y bisagra ambidiestra disponibles en diferentes acabados.

ACCESORIOS PARA ABATIBLE Y PROYECTANTE

Variedad en cierres (a presión, golpete, etc. en distintos acabados, y en compases, todos ellos en acero inoxidable.

CORREDERA: KITS Y ACCESORIOS

Kits de corredera para las diferentes series, cierres de embutir y tiradores, ganchos, contracierres; además del nuevo sistema de cierre multipunto.

ESCUADRAS

Todo tipo de escuadras: mecanizadas, inyectadas, estampadas, de alineamiento.

ELEMENTOS DE CIERRE HOJA PASIVA

Diferentes tipos de pasadores: de falleba, de palanca y extensibles.

TROQUELADORAS DE FALLEBAS

Máquinas para realizar todo los mecanizados necesarios en las fallebas STAC: automáticas, semiautomáticas y manuales.

COMPLEMENTOS ABISAGRADAS

Caja de transmisión, microventilación, bisagra oculta, remaches, etc.

STAC16

Todo el herraje STAC también para canal 16 mm.

Complementos STAC16.

Carta de colores.

NOVEDADES

- Manilla Minimalista Alfa.
- Bisagra Oculta.
- Corredera LS400 Elevable.
- Compás limitador con retención.
- Manilla Sirius Extraíble.
- Bisagra Oscilo 160Kg.
- Multipunto con micro ventilación.

LS400 ELEVABLE

Lift & Slide

STAC

La primera corredera de elevación totalmente vertical



Elevación vertical



Dispositivo dinámico de limpieza



Esfuerzo reducido



Soporta hasta 400kg

www.stac.es

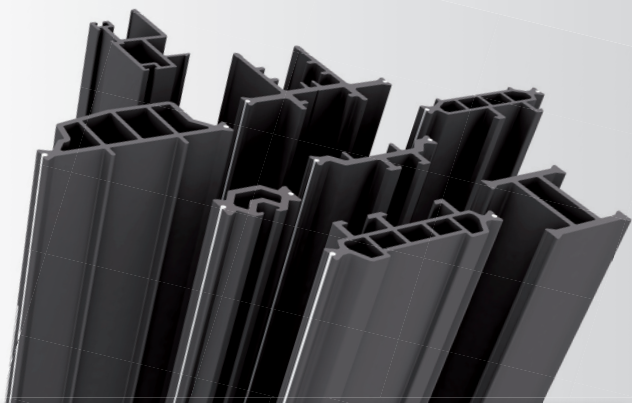

STAC MiD

TECNOLOGÍA EN EXTRUSIÓN DE PERFILES DE POLIAMIDA

DEPARTAMENTO TÉCNICO ESPECIALIZADO:

ASESORAMIENTO TÉCNICO EN RPT
DISEÑO PERSONALIZADO DE PERFILES
ESTUDIOS DE TRANSMITANCIA TÉRMICA
FABRICACIÓN PROPIA DE HILERAS

STAC PLAST:

FABRICACIÓN DE PERFILES RÍGIDOS DE PVC
EXTRUSIÓN DE PVC Y ABS



ATG 11/H894

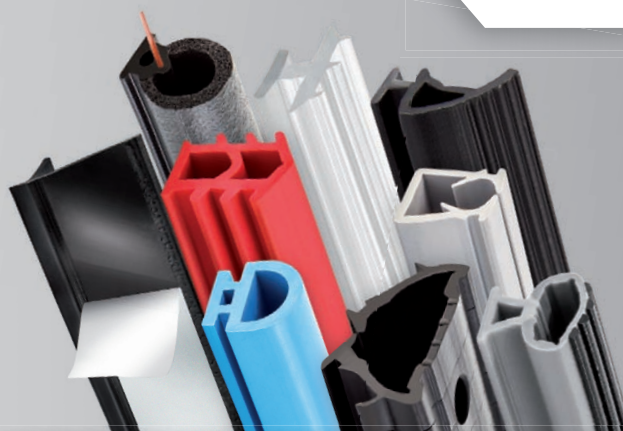

STAC POL

TECNOLOGÍA EN EXTRUSIÓN DE CAUCHO, TERMOPLÁSTICO Y PVC

DEPARTAMENTO TÉCNICO EXCLUSIVO PARA ASESORAMIENTO
EXTRUSIÓN DE PERFILES DE SILICONA
EXTRUSIÓN Y COEXTRUSIÓN DE EPDM
EXTRUSIÓN, COEXTRUSIÓN Y TRIEXTRUSIÓN DE TPE Y TPV
DISEÑO Y FABRICACIÓN DE HILERAS
PRECORTES, DRENAJES, PERFILES EN BARRAS, CORTE A MEDIDA,
EMBALAJE PERSONALIZADO, HILO ANTIESTIRAMIENTO, ETC.



Pol. Ind. Oeste - Juan de la Cierva, Parcela, 26-1
30169 SAN GINÉS (Murcia)
Tel.: 968 880 621 – Fax: 968 880 622
teyco@grupoteycodial.com - www.industriasteyco.com

Industrias Teyco, S.L. es una empresa especializada en desarrollo, diseño y fabricación de herrajes para cerramientos de aluminio, actividad que desarrolla desde su fundación, hace 40 años, en estrecha colaboración con sus clientes tanto en España como a nivel internacional, desarrollando soluciones particulares y adaptadas a sus necesidades.

Para el desarrollo de su actividad, la empresa cuenta con la más moderna tecnología y con un control integral de la producción que le ha permitido obtener, mediante certificación de BUREAU VERITAS, el sistema de aseguramiento de la calidad ISO 9001, con lo que reafirma su posición en el mercado ofreciendo a sus clientes una conjugación de calidad, seguridad y confianza en sus productos.

Actualmente, las instalaciones de la empresa ocupan un espacio de 9.000 metros cuadrados ubicados en una zona de alta concentración industrial, teniendo adquiridos otros 10.000 metros cuadrados para la realización de próximas ampliaciones. Una amplia red de distribución hace que el producto Teyco se pueda adquirir en cualquier punto de la geografía nacional.

Teyco ha mantenido durante este año su política de seguir aumentando su amplio catálogo de productos con el denominador común de la calidad y la innovación.

Las principales novedades de este año son:

CORTINA DE CRISTAL:

D'GLASS 28 PARA CERRAMIENTOS DE BALCONES

Sistema corredera-batiente, compuesto de una estructura modular con perfiles de aluminio, fijados horizontalmente al techo. Los perfiles sostienen mediante herrajes varias hojas de vidrio templado, que se deslizan.

Este nuevo sistema de cortina de cristal, se ha desarrollado a partir de las cualidades de su predecesora: Calidad máxima en los materiales utilizados, suavidad en el manejo de las hojas, fiabilidad de uso, acceso a la totalidad de los accesorios por el frontal de sistema que facilita la regulación de los mismos y una amplia gama de complementos.

Como principales mejoras incorpora:

Estéticas: Los perfiles horizontales han reducido su tamaño para dejar mayor paso de luz.

Funcionales: Tanto el marco superior y el compensador se han rediseñado para poder ser mecanizados mediante troquel sin necesidad de copadoras o centros de mecanizado.

Y de instalación: El sistema incorpora un nuevo marco lateral regulable que permite salvar las irregularidades de la pared y la presión del cierre de las hojas. También se ha modificado el sistema de regulación del marco superior, más sencillo y eficaz. Respecto a las calidades de los materiales utilizado permanecen inalteradas respecto a los sistemas que le han precedido. Todos los elementos fijos y móviles están fabricados con materiales de máxima calidad. Aluminio T6 con 85 Brinell de dureza. Poliamidas naturales y resinas de gran estabilidad.

Nuestro sistema de rodamientos de gran precisión, garantiza 8.000rpm. Ensayados con una carga de 50Kg. Y más de 100.000 ciclos de maniobra.

Otras de las novedades para este año es el lanzamiento de nuestra nueva marca **D'Glass Aluminium systems**; que englobará los sistemas de cerramientos de exteriores. Junta una nueva página web, bajo esta denominación, donde además de exponer nuestros productos, incluirá una sección exclusiva para profesionales.

El resto de novedades de para este año serán presentadas en octubre de este año durante la feria de Veteco.

PRODUCTOS DESTACADOS

TECHOS MOVILES

Durante este año hemos estado perfeccionando nuestro sistema de techos móviles incluyendo nuevos accesorios y perfiles al mismo y, asimismo, mejorando nuestros procesos tanto de fabricación de techos a medida, como en la producción de los componentes, para poder cubrir el aumento de la demanda que se viene produciendo. Como principal novedad destaca un nuevo sistema de hoja para cristal, de cierre perimetral atestada, que facilita la evacuación del agua. El sistema incluye la totalidad de los accesorios para su montaje tanto manual como motorizado. El especial diseño de los accesorios de deslizamiento evita el cruce de las hojas y hace innecesario el uso de suplementos antiestéticos para evitar esta contingencia.

CORTINA DE CRISTAL: D'GLASS 31

Sistema corredera-batiente, compuesto de una estructura modular con perfiles de aluminio, fijados horizontalmente al techo. Los perfiles sostienen mediante herrajes varias hojas de vidrio templado, que se deslizan.

D'GLASS 31 está diseñado para soportar grandes cargas. Tanto la perfilera como los accesorios han sido proyectados y fabricados a fin de ofrecer seguridad, durabilidad y resistencia. Todo lo anterior permite realizar grandes luces de medidas máximas de 800mm de ancho x 3.000mm de alto con un cristal de grosor de 12 mm.

El diseño redondeado de las tapetas ofrece gran variedad de posibilidades, pudiéndose aplicar a contornos irregulares y solucionar ángulos entre 90° y 180°.

Todos los elementos fijos y móviles están fabricados con materiales de máxima calidad. Aluminio T6 con 85 Brinell de dureza. Poliamidas naturales y resinas de gran estabilidad.

Nuestro sistema de rodamientos de gran precisión, garantiza 8.000rpm. Ensayados con una carga de 50Kg. Y más de 100.000 ciclos de maniobra.

También hay que destacar su fácil instalación, tanto de los mecanismos en la perfilera como su instalación, ya que se tiene acceso a todos los accesorios por el frontal del cerramiento y permite su regulación, permitiendo un ahorro considerable en su instalación.

CORREDERA DE CRISTAL D'GLASS 20

Características

Los 4 carriles del sistema D'GLASS permiten gran versatilidad de diseño, pudiendo realizar combinaciones desde 2 hasta 8 hojas aumentando el número en múltiplos de 2 o de 3.

Permite cubrir grandes luces con una mínima visión de los perfiles, además la guía inferior puede instalarse oculta para enrasar el vidrio al suelo interior. Esto, con la posibilidad de recoger todas las hojas en un lateral, abre el espacio como si no existiera la pared instalada.

El sistema de montaje es sencillo y en seco, lo cual facilita una instalación limpia y rápida.

Los rodamientos de aguja pueden soportar hasta 65 kg cada uno.

Están disponibles accesorios para el cristal y herrajes propios para la serie.

Las hojas de vidrio templado tienen unas dimensiones de 3000x1600 mm y pueden instalarse con un espesor de 8 a 10 mm.

Tanto el marco como las hojas son regulables.

Desde su punto medio ± 2.5 mm en el marco, ± 3.5 mm en las hojas.

D`GlasS Aluminium Systems



D`GlasS31

Sistema corredera-batiente sin perfiles verticales
Perfiles de aluminio y accesorios diseñados para soportar grandes cargas sin variar el ancho de las hojas (medida máximas de hoja 3.000mmx 800mm y cristal de 12mm)



D`GlasS20

Sistema de corredera sin perfiles verticales
No precisa de refuerzos superiores al descansar el peso en el carril inferior
Herrajes exclusivos del sistema y de gran resistencia (dimensiones máximas 1.600 mmx 3.000mm de cristal)



Sistemas de Techos móviles y verandas de cristal propios.
Amplia variedad de perfiles y accesorios para techos manuales y motorizados.
Sistema de motorización oculto y silencioso.



UN MUNDO DE POSIBILIDADES



Agricultura, 37 - E - 08840 VILADECANS (Barcelona)
Tel.: 936 473 470 - Fax: 936 379 630
info@vbh.com.es - www.vbh.com.es



Directivos:

Gerente: Xavier Garcia
Director Comercial: Xavier Garcia
Directora Financiera: M. Carmen Fontecha
Director de Marketing: Marta Pastallé

ACTIVIDAD

VBH-MALUM pertenece al holding VBH AG, el mayor distribuidor del sector de los herrajes que opera prácticamente en todo el mundo. VBH es la marca de expertos en herrajes de ventanas y puertas. Distribuye marcas de relevancia como Siegenia en herrajes, KFV para cerraduras, RP Technik en sistemas de perfiles para carpintería y muro cortina, Dr.Hahn y Haps en bisagras, Dow Corning y Weiss en productos químicos, Hoppe en manillas, SFS para tornillería de fijación, Renson para aireadores y la marca propia greenteQ con una amplia oferta de productos que completa a conciencia la gama de productos de marca por la que sigue apostando.

HERRAJES OSCILOBATIENTES Y PRACTICABLES

Siegenia: Distribuidor en exclusiva en España y Portugal.

HERRAJES OSCILOPARALELAS

Siegenia.
Hautau.

HERRAJES ELEVADORAS

Siegenia .

CORREDERA LINEAL

Siegenia-Aubi.

HERRAJES PLEGABLES

Siegenia.

HERRAJES ESPECIALES

Mallorquina: Roto.
Mandos a distancia: Geze.
Pivotantes: Hautau.
Compases proyectantes: Cotswold.

TECNOLOGÍA EN BISAGRAS

Dr. Hahn.
Haps.
SFS intec (SASSBA).

greenteQ.
Renson.

CERRADURAS PARA PUERTA DE CALLE e INTERIOR

KFV.
greenteQ.
Fuhr.

CILINDROS

Wilka.
greenteQ.

ACCESORIOS PARA LA MADERA

Pernios de rosca: SFS intec (Sassba).

SISTEMAS DE FIJACIÓN Y MONTAJE

SFS Intec (SASSBA).
greenteQ.

MANILLAS Y TIRADORES

Hoppe.
Siegenia.
greenteQ.

SISTEMAS DE CARPINTERIA Y MURO CORTINA CON PERFILES DE ACERO Y ACERO INOXIDABLE:

RP Technik.

QUÍMICOS

Material sellante, de relleno y aislante: Dow Corning.
Espuma de poliuretano: greenteQ.
Pegamentos ultrarrápidos: Weiss.
Disolventes limpiadores: Weiss.
Polímero: greenteQ.

OTROS

Cierrapuertas: Dorma, MAB.
Abrepuertas eléctricos: DORCAS.
Calzos: greenteQ.
Ventosas: Bohle.
Burletes aislantes y acústicos: greenteQ.
Aireadores y rejillas: Siegenia y Renson.
Rodamientos: Pabose.
Motores: D+H.
MARCA PROPIA: greenteQ.

SIEGENIA
brings spaces to life

Confort³

❶ SIEGENIA es confort. Nuestros productos y soluciones aportan a los espacios vida y sensación de bienestar. ❷ Creamos protección mediante la máxima seguridad. Facilidad de uso con aplicaciones intuitivas. Siéntase cómodo mediante nuestros sistemas inteligentes, de bajo consumo energético y en un entorno saludable que se puede respirar y sentir. ❸ Confort es el futuro. Encuentre como puede usarlo y transmitirlo a sus clientes: Sie unter www.raumkomfort.com

SIEGENIA Window systems · Door systems · Comfort systems

Sistemas de Herraje TITAN: Innovación y perfección.

VBH

Distribuidor oficial GRUPO SIEGENIA

VBH-Malum, S.L. • 08840 Viladecans-Barcelona • Teléfono +34 93 647 34 70 • www.vbh.com.es



Parc Industrial Gavá Park - C /de la Creativitat, 7
08850 GAVÀ (Barcelona)
Tel.: 936 334 470 - Fax: 936 334 471
winkhaus@winkhaus.es - www.winkhaus.es



ACTIVIDAD

Multinacional alemana con más de 150 años de historia y más de 2000 empleados en todo el mundo, dedicada a la producción y comercialización de herrajes para puertas y ventanas, cilindros y sistemas de apertura inteligentes.

PRODUCTOS

HERRAJES

• ACTIVPILOT

El nuevo lanzamiento estrella es el herraje practicable oscilobatiente activPilot, que crea un nuevo concepto tecnológico completamente innovador en la industria de la ventana. Destaca por su número sensiblemente inferior de piezas que da como resultado un montaje más rápido y un coste logístico sensiblemente inferior. Ofrece la posibilidad de montaje manual o automatizado, garantizando una producción continua, una mayor efectividad y una optimización de todas las capacidades productivas.

• NOVEDADES

El herraje activPilot Comfort, practicable oscilobatiente, con la nueva función

de salida en paralelo. Por medio de una nueva tecnología, la hoja se desplaza perimetralmente 6 mm del marco permitiendo una ventilación constante y segura. El activPilot topCoat, especialmente diseñado para ambientes agresivos, con una protección anticorrosión que garantiza 1.500 h, test niebla salina. Nuevo herraje duoPort SK para osciloparalelas de hasta 200 Kg. Nuevo herraje proPilot, máxima fiabilidad con mínimo coste.

CERRADURAS

• NOVEDADES

Nueva cerradura automática autoLock AV3, con dos picos de loro y nueva blueMatic STV EAV que integra el portero automático en la hoja y las nuevas cerraduras antipánico panicLock y resistencia al fuego pyroLock.

• CILINDROS Y CONTROL DE ACCESOS

Sistemas keyTec AZ, VS, RPE/RPS, VS6, Titan y con llave de puntos reversible X-tra Extensa gama de cilindros de seguridad, aportando soluciones para todo tipo de amaestramientos. En sistemas electrónicos disponemos del innovador sistema blueChip. Mediante el uso de cilindros electrónicos autónomos dispondremos de un control de accesos para el futuro.

Interempresasmedia

PLATAFORMA MULTIMEDIA DE COMUNICACIÓN INDUSTRIAL LÍDER EN ESPAÑOL



www.interempresas.net

VETECO

VENTANAS
FACHADAS
PROTECCIÓN SOLAR

25-28
OCTUBRE
2016
Madrid - España

ORGANIZA



Pasión por construir
Let's build

CONNECTING MARKETS • MATCHING BUSINESSES • BUILDING RELATIONSHIPS

1.200 EXPOSITORES 65.000 VISITANTES PROFESIONALES 80 PAÍSES

ePower&Building

INDUSTRY • ENGINEERING • AUTOMATION • ARCHITECTURE • CONSTRUCTION • BUILDING • INFRASTRUCTURES





Directivos:

Regional Manager Spain: Jesús Castellón

ACTIVIDAD

Cerrajería en general y sistemas de seguridad.

PRODUCTOS

- Cerraduras eléctricas.
- Cerraduras carpintería metálica.
- Cerraduras carpintería madera.
- Cilindros.
- Cerraduras de seguridad.
- Candados.
- Cierrapuertas.
- Cajas fuertes.
- Pernios de soldar.
- Cerraduras antipánico.
- Cerraduras cortafuego.
- Dispositivos antipánico.
- Dispositivos de emergencia.
- Cerraduras electrónicas para Hotel.
- Dispositivos para control de accesos.

HISTORIA

CISA Cerraduras es una empresa fundada en 1981, la central está situada en Calatayud (Zaragoza) y dispone de dos delegaciones comerciales, en Madrid y Barcelona. Cuenta con las certificaciones ISO 9001, 14001 y 18001.

Pol. Ind. La Charluca - Apartado 166
50300 CALATAYUD (Zaragoza)
Tel.: 976 889 230 - Fax: 976 884 061
cisaspain@allegion.com
cisa.com - cisahotels.com - www.allegion.com
coordenadas G.P.S: N 41° 19'52.4" - W 1° 38'48.8"



Forma parte del porfolio de empresas de la multinacional Allegion (NYSE: ALLE), empresa pionera en el mundo en seguridad con marcas líderes como CISA®, Interflex®, LCN®, Schlage® y Von Duprin®. Enfocándose en la seguridad de puertas y áreas adyacentes, Allegion produce una línea de soluciones para hogares, empresas, escuelas y otras instituciones. Allegion es una compañía de \$2 mil millones, con productos vendidos en casi 130 países.

Para ampliar la información, visite allegion.com

Empresa especializada en gestión y fabricación de controles de acceso mecánicos mediante planes de amaestramientos de cilindros y candados y la distribución de toda una gama de productos específicos para la seguridad y protección, que incluyen; sistemas de cerraduras electrónicas, cilindros y sistemas de amaestramientos, cierrapuertas, dispositivos antipánico y de emergencia, cajas fuertes, candados y todo tipo de cerraduras para distintos tipos de instalaciones (carpintería metálica, carpintería de madera, puerta acorazada, cortafuego, etc...).

DELEGACIONES:

MADRID

Parque Empresarial Rivas Futura
Thomas Edison, 4, bl.2, oficina 2213
28521 Rivas-Vaciamadrid, Madrid

BARCELONA

Sant Cugat Business Park, edificio B
Avda. Via Augusta, 15-25
08174 Sant Cugat del Vallés, Barcelona



ACTIVIDAD

Comercial Trepas, S.A. es una empresa familiar dedicada a la comercialización de productos de diferentes fabricantes europeos, siempre dentro del mercado del accesorio para la puerta y la ventana.

En el portafolio de producto sólo se incluyen productos de alta calidad, destacando principalmente los relacionados con el accionamiento de ventanas.

MARCAS Y PRODUCTOS

CETÉ

Comercializa mandos a distancia, contactos eléctricos, mirillas ópticas, selectores de cierre y abrepuertas también eléctricos.

Avda. Progrés, 40 - Z.I. Els Garrofers
08340 VILASSAR DE MAR (Barcelona)
Tel.: 937 540 600 - Fax: 937 540 601
ctrepas@comercialtrepas.com

FAURE ET FILS

Especializada en pernios de gota y de pala para soldar. Se presenta una gama básica en hierro y otra especialmente relevantes en acero inoxidable, exclusivamente en acabado en forma de gota.

ULTRAFLEX

Ofrece una amplísima gama de productos para la apertura de ventanas. Se aportan soluciones para ventanas ya sean batientes, expuestas, correderas, mallorquinas, claraboyas, etc., tanto en sistema de apertura individual, como de aperturas de un conjunto de varias ventanas a la vez.

En función de la necesidad, los sistemas pueden ser manuales o eléctricos, y en función de la instalación, pueden ser con pistón tubular, de cable o de cadena simple o doble.



CISA®

Cierrapuertas sistema a leva Serie D6200

FACILIDAD DE APERTURA, MÁXIMA SEGURIDAD DE CIERRE

Contrariamente a lo que sucede con los cierrapuertas tradicionales con sistema a piñón y cremallera, la tecnología a leva permite alcanzar una gran eficiencia de apertura.

La fuerza inicial de apertura disminuye rápidamente permitiendo una fácil apertura de la puerta incluso para ancianos y niños.

Los cierrapuertas CISA con sistema a leva están diseñados para ofrecer soluciones versátiles, adaptándose a cualquier exigencia de instalación.

Los cierrapuertas CISA están certificados CE según la norma EN 1154.



@cisalocks





El nombre de GEZE equivale a innovación y calidad en sus productos, procesos y servicios. Considerado como uno de los líderes a nivel mundial, GEZE GmbH es uno de los fabricantes y vendedores más importantes de sistemas para puertas, ventanas y tecnologías de seguridad.

En GEZE tenemos la capacidad de llevar a cabo soluciones individualizadas, coordinadas con los responsables de proyecto, combinando requerimientos individuales de funcionalidad y seguridad. La empresa está representada mundialmente por 31 filiales, una red flexible y altamente eficaz de ventas y un servicio con un total de 2.550 empleados, que obtuvo en el ejercicio 2014/2015 unas ventas por un valor de 350 millones de Euros.

GAMA DE PRODUCTOS GEZE: DIVERSIDAD E INDIVIDUALIDAD

Eliminación de barreras | Seguridad | Confort y diseño

- Cierrapuertas: Los cierrapuertas GEZE, ofrece infinitas posibilidades técnicas y ópticas: aéreos, integrados, cierrapuertas de pavimento, guías correderas.
- Puertas automáticas: Modernos e innovadores automatismos, en los que priman alta potencia, seguridad, confort y diseño: batientes, correderas, giratorias, circulares y semicirculares.
- Extracción de humo y calor, sistemas de ventilación: Desde sistemas manuales, automáticos, electrohidráulicos hasta sistemas de admisión de aire.
- Sistemas de seguridad y control de accesos: sistemas de salidas de emergencia (GEZE Seculogic), cerraduras motorizadas.
- Tecnología de vidrio: para crear espacios abiertos y transparentes en fachadas y puertas. Sistemas automáticos de vidrio, muros móviles (MSW), sistema de vidrio integral (IGG), sistemas de todo vidrio (GGG)

GEZE SERVICE: MANTENIMIENTO DE PRIMERA CALIDAD

Mantenemos | Actualizamos | Modernizamos

- Servicio al cliente de confianza, profesional y de alta eficacia.
- Revisión y mantenimiento periódico de los sistemas automáticos por parte de personal cualificado, imprescindible para la seguridad a largo plazo.
- GEZE Service ofrece también la posibilidad de prolongar el ciclo de vida de los automatismos y la adaptación a nuevos requerimientos legales.
- Distintas modalidades de servicio a través de los Service Packs; Compacto, Confort, Exclusivo y Vario.

Línea directa GEZE Service

España: 902 327 430 o sat@geze.es - Portugal: 212 766 770

C/ Andorra, 24
08830 SANT BOI DE LLOBREGAT (Barcelona)
Tel.: 902 194 036 - Fax: 902 194 035
info@geze.es - www.geze.es



GEZE GESTIÓN Y CONSULTORÍA DE PROYECTOS

Asistencia en todas las fases del proyecto

- Ofrecemos un amplio abanico de servicios a arquitectos, proyectistas, constructoras y propietarios tanto a nivel nacional como internacional.
- Mediante la gestión de proyectos de GEZE ofrecemos la mejor optimización posible y le aconsejamos de forma precisa e individualizada. Coordinamos los trabajos. Las aplicaciones en diferentes sectores son un reflejo de nuestra amplia experiencia: hoteles, sector sanitario, eliminación de barreras arquitectónicas, centros de enseñanza y ocio, tiendas y centros comerciales, estaciones y aeropuertos, tecnología del transporte, rehabilitación y remodelación de edificios existentes.

Línea directa GEZE Gestión de Proyectos: 902 194 036 Ext. 116

GEZE ACADEMY: FORMACIÓN TÉCNICA Y COMERCIAL

Formación para el éxito

- GEZE desde sus inicios se ha caracterizado por la constante evolución de sus productos, la innovación continua y la apuesta decidida por la tecnología, lo que exige una alta cualificación.
- Por ello, GEZE ha dado una gran importancia a la formación continua de sus empleados, tanto a nivel técnico y tecnológico, como comercialmente.
- En la misma medida GEZE pone al alcance de todos un amplio programa de formación con GEZE Academy.

Formación Técnica

- Sistemas de divisiones de vidrio MSW.
- Sistemas de cierrapuertas para puertas RF.
- Sistemas de ventilación, extracción de humo y calor.

Formación comercial:

- Técnicas de ventas para equipos comerciales.
- Los retos del proceso de venta de puertas automáticas peatonales.
- Excelencia en el trato al cliente por teléfono.

Eventos para arquitectos y prescriptores:

- Jornadas informativas sobre nuevas normas europeas y su aplicación.
- Inspiración para arquitectos: visitas guiadas a edificios singulares.
- Formación sobre productos GEZE y sus soluciones según las normativas vigentes.

Línea directa GEZE Academy: 902 194 036 Ext. 112 o academy@geze.es



Directivos:

Gerente: Marcelino Merino

Director Comercial: Guillermo Merino

ACTIVIDAD

Cerraduras ISEO Ibérica, S. L., fundada en 1992, forma parte del Grupo ISEO, una importante realidad empresarial, gestionada por una familia desde su nacimiento en 1969 que ha venido teniendo un gran éxito en la proyectación, producción y comercialización de productos concebidos para la gestión inteligente de accesos y la seguridad de las personas.

C/ las Marineras, 2
28864 AJALVIR (Madrid)
Tel.: 918 843 200 - Fax: 918 843 003
iseo@iseoiberica.es - www.iseoiberica.es - www.iseo.com

Fuertemente orientado hacia el mercado global desde siempre, el grupo ISEO ha ido ampliando su presencia internacional gracias a la competencia, lealtad y fiabilidad de todos sus colaboradores. Profundamente arraigada a sus orígenes, ISEO es la única empresa en el sector de las cerraduras y sistemas de seguridad que ha continuado produciendo fiel al principio "Made in Italy", representando así la alternativa a los grandes grupos financieros existentes.

El grupo ISEO, con el fin de ofrecer los mejores productos y el servicio más ventajoso, está fuertemente concentrado en la innovación tecnológica constante y en el desarrollo de productos certificados de acuerdo con los más elevados estándares internacionales.

➔ sigue...

ESTÉTICA SOFISTICADA CON MÍNIMO ESPACIO



Nuevo sistema GEZE Levolan 60: sienta nuevas bases para puertas manuales correderas

- ✓ El sistema compacto modular de puertas correderas **GEZE Levolan 60**, es una solución elegante para el diseño de puertas correderas manuales para uso en interiores.
- ✓ Presenta tanto simplicidad funcional como facilidad de movimiento, gracias a sus pequeñas dimensiones y a su diseño lineal de 50 mm de alto, adaptándose fácilmente a cada situación de montaje.
- ✓ Esta discreta tecnología de herrajes para puertas, se puede utilizar para un peso de hoja de hasta 60 kg.
- ✓ Además, el sistema **SoftStop**, permite una suave amortiguación proporcionando seguridad y comodidad: las hojas de las puertas correderas son guiadas a la posición final, sin golpes en el marco o el buffer.

Puertas automáticas | Cierrapuertas | Sistemas de ventilación | **Sistemas para vidrio** | Control de Accesos



BEWEGUNG MIT SYSTEM

La estrategia de crecimiento de ISEO no olvida tampoco el factor humano conectando a su personal con las necesidades del cliente, con el fin de crear el espíritu emprendedor que constituye el núcleo del equipo ISEO.

PRODUCTOS

- Cerraduras eléctricas.
- Cerraduras electromecánicas.
- Cerraduras para carpintería metálica.
- Cerraduras para carpintería de madera.
- Cerraduras de seguridad.
- Cerraderos eléctricos.
- Cerrojos de sobreponer.
- Cerraduras para puertas acorazadas.
- Cerraduras para puerta cortafuego y/antipánico.
- Manillones antipánico.
- Manillas para puerta cortafuego.
- Lectores de credenciales.
- Electropistones.
- Manillas con placa electrónica.

- Control de acceso.
- Cilindros.
- Cilindros electromecánicos.
- Candados.
- Cierrapuertas.
- Cierrapuertas selector de cierre.
- Manillas.
- Pasadores.
- Accesorios para puertas correderas, basculantes y abatibles de hierro.
- Accesorios para puertas de hierro.
- Amaestramientos.
- Herraje para carpintería de hierro.
- Tiras termoexpandentes.

MARCAS

ISEO

Cerraduras, candados, cilindros y antipánicos; control de accesos.

FIAM

Cerraduras electromecánicas y mecánicas para puertas acorazadas.



ACTIVIDAD

Talleres Trepat, es una empresa familiar que se dedica a la fabricación y comercialización de productos para la industria, especialmente herrajes para puertas. Todos sus fabricados se caracterizan por un especial cuidado y atención al diseño y a la calidad de todos sus componentes en el proceso de fabricación. El alto grado de especialización de la firma es fruto de sus más de 65 años de experiencia en el mercado, lo que ha convertido a la empresa en referente en su sector en el mercado nacional, y su clara vocación internacional hace que hoy esté presente en los más importantes mercados exteriores.

MARCA

Bajo la marca JUSTOR fabrica y comercializa una amplia y completa gama de herrajes para puertas en diferentes acabados, principalmente aluminio y acero inoxidable. Desde siempre, la empresa fabrica con tecnología propia a partir de un riguroso control de calidad siguiendo exigentes directrices de trabajo internas según norma ISO 9001/2000, que garantizan la excelencia de todos sus productos.

PRODUCTOS

CIERRAPUERTAS: Serie CH, preparada para puertas con mucho tránsito, con un elevado rendimiento y robustez. Cumple la norma EN 1154 y dispone del marcaje CE, lo que lo habilita para su instalación en puertas cortafuego. Serie TP, diseño compacto y estilizado, de alta gama y grandes prestaciones destinado a lugares de mucho tránsito. Con ambas series se cubren las necesidades de fuerza desde EN1 hasta EN6 y se ofrecen distintas versiones de utilidad según sea la necesidad del cliente, como por ejemplo la versión Básica en que la puerta siempre cierra, la versión FF (freno final) en la que el cierre final se gradúa mediante válvula, o la versión PR (palanca

Pol. Ind. Els Garrofers. Av. Progrés, 40
08340 VILASSAR DE MAR (Barcelona)
Tel.: 937 540 600 - Fax: 937 540 601
ttrepat@justor.com - www.justor.com

retención), en la que la retención de la puerta puede definirse en los grados que se desea mediante una leva en el vértice del brazo articulado. Las dos series garantizan de fábrica 500.000 ciclos de apertura y cierre.

FRENOS RETENEDORES: Amortiguan el golpe de la puerta y la cierran con suavidad. Estos productos destacan por ofrecer un cierre total y silencioso y por adaptarse a diferentes tipos de puerta según las exigencias del cliente, ya que permiten actuar en puertas desde 15kg hasta 100kg de peso. Se presentan en aluminio y en acero inoxidable.

BISAGRAS SIMPLE Y DOBLE ACCIÓN: La amplia gama de bisagras con muelle se adaptan a todo tipo de puertas. Su característica principal es su resistencia ya que se asegura un rendimiento de hasta 500.000 ciclos. Se presentan en simple y doble acción, en aluminio, hierro y acero inoxidable AISI 304 y AISI 316. Especialmente para el mercado de la carpintería de carpintería inoxidable disponen de versiones en canto redondo.

PERNIOS: La empresa ofrece una gama completa de pernios con muelle destinados al cierre de puertas automáticamente, con potencia de cierre regulable. Existen distintos modelos tanto para puerta ligera tipo mosquitera como para puertas de hasta 150 Kg.

ANTIPÁNICOS: Barras antipánico de sobreponer, reversibles y modulares. Diseño compacto y discreto, idóneas para todo tipo de puertas, especialmente las puertas de emergencia y las puertas cortafuego, ya que estos sistemas antipánico cumplen la norma EN 1125:97, lo que habilita su instalación en este tipo de puertas.



Pol. Ind. Los Urreas - C/ Sierra de la Muela, s/n
30730 SAN JAVIER (Murcia)
Tel.: 968 334 045 - Fax: 968 334 096
estoal@estoal.com - www.estoal.com

1986/2016 30 AÑOS + UNIDOS

Estoal es una empresa especializada en la fabricación y venta de escuadras y uniones de aluminio de extrusión. Desde su creación, en 1986, ofrecen un servicio cercano y de calidad a sus clientes, cosechando con cada uno de ellos una estrecha relación, que permite a Estoal conocer de primera mano sus necesidades para poder así adecuar los productos a cada proceso.

Todos los productos de Estoal, presentan la misma aleación que los perfiles usados en ventanas o puertas, por lo que garantizan que no se corroen ni traspasan la corrosión a dichos perfiles. Por este motivo, es muy importante para la empresa cuidar al máximo las calidades, tanto de los componentes como de las aleaciones de sus productos, para evitar problemas de corrosión en la perfilera de aluminio.

Asimismo, Estoal pone al servicio del público especializado una completa gama de escuadras y uniones que dan cobertura a un vasto abanico de necesidades y cuya eficacia ha quedado sobradamente demostrada, como la Serie TM, una escuadra de tetón móvil que aporta durabilidad y solidez a cualquier perfil. Esta estructura ha sido avalada por el centro tecnológico del metal tras someterla a diversas pruebas de calidad y resistencia que no logran superar otros productos existentes en el mercado.

En el catálogo de productos de Estoal se pueden encontrar otro tipo de escuadras como las series T8 y T9, las series europeas 8, 28 y 29 y las escuadras de ingletear o de alineamiento, entre otras.

Estoal mantiene una labor de investigación e innovación constante en sus productos, adecuándolos a las necesidades emergentes de sus clientes. Por ello, la empresa se ha consolidado en el sector como una marca de referencia en la fabricación de escuadras de calidad, respaldada por un nutrido equipo de profesionales que cada día trabajan para ofrecer escuadras mejoradas al mercado.

ESCUADRA ABIERTA

Escuadra abierta básica, compuesta por dos orificios roscados donde se alojan sendos tornillos cónicos, cuya función, debido a su conicidad, es la de unir el inglete al efectuar su apriete.

ESCUADRA TUBULAR REFORZADA

Escuadra tubular con superficie de apoyo interno mayor, con macizo donde va alojado el tornillo, el cual permite mayor número de hilos de rosca, que ofrece la posibilidad de atornillarse por el interior. Se sirve con dos tornillos cónicos, cuya función, debido a su conicidad, es la de unir el inglete al efectuar su apriete.

ESCUADRA TUBULAR BÁSICA

Escuadra tubular básica, compuesta por dos orificios roscados donde se alojan sendos tornillos cónicos cuya función, debido a su conicidad, es la de unir el inglete al efectuar su apriete.

ESCUADRA DE INGLETEAR

Escuadra de ingletear, también llamada de alineación. Esta escuadra es sencilla pero a la vez robusta, es una solución que consigue un armado de una gran solidez. Estoal cuenta con una gran variedad de cámaras que cubren las distintas necesidades del mercado.

ESCUADRA EUROPEA SERIE 8

Escuadra con tornillo al vértice, que permite una colocación a la vez que rápida, cómoda. Cuando este tornillo actúa, ejerce una fuerza que hace que la parte

superior de la escuadra denominada horquilla o espiga, se eleve y los dos cuadrillos que emergen de dicha horquilla, se alojen en el perfil y hagan el apriete a la misma vez.

ESCUADRA TETÓN SERIE T13

Esta escuadra se fabrica con las mismas cotas de tirada que las series 8 y 2, por lo que se puede utilizar la misma prensa para su colocación. Su funcionamiento es igual al de las series europeas, con la mejora técnica sobre éstas de su gran robustez.

ESCUADRA EUROPEA SERIE 29

Escuadra de tiro de mercado, tiro atrás, y tornillo inoxidable de métrica 8.

ESCUADRA EUROPEA SERIE 9

Esta escuadra está constituida por dos perfiles independientes, uno inferior y otro superior de corte más estrecho, que denominamos horquilla o espiga, de la que sobresalen dos tetones que tienen el tiro a la misma distancia que la familia T9, con lo que conseguimos dos ventajas al respecto: se puede utilizar el mismo troquel de mecanización, y se abarata el precio a consecuencia de la diferencia de material, sin menoscabo de la resistencia y buen funcionamiento de esta escuadra.

ESCUADRA TETÓN SERIE T9

Escuadra clasificada en la familia de tetones. Está constituida por dos perfiles de alas planas acopladas entre sí una dentro de otra con el mismo ancho, lo que proporciona una gran robustez en los perfiles donde se aloja. Se sirve con el tetón rectangular de 8x6. Dicha medida es significativa, ya que nos facilita no tener que desplazar el tetón en algunas series.

ESCUADRA EUROPEA SERIE 28

Esta escuadra está constituida por dos perfiles independientes, uno inferior y otro superior de corte más estrecho, que denominamos horquilla o espiga, de la que sobresalen, previo mecanizado, sendos salientes redondos con el tiro a la misma distancia que la familia T8, lo que nos permite conseguir dos ventajas al respecto: se puede utilizar el mismo troquel de mecanización y se abarata el precio a consecuencia de la diferencia de material, sin menoscabo de la resistencia y buen funcionamiento de esta escuadra.

ESCUADRA TETÓN SERIE T8

Escuadra clasificada en la familia de tetones. Está constituida por dos perfiles de alas planas acopladas entre sí, ambas con el mismo corte una dentro de la otra, lo que proporciona una gran robustez en los perfiles donde se aloja.

**Se sirve con el tetón de $\varnothing 8$, dicha medida es significativa, ya que nos facilita no tener que desplazar el tetón en algunas series y mecanizar los perfiles en centros de mecanizado.*

ESCUADRA TETÓN SERIE T7 / T6 / T5 / T4

Escuadras clasificadas en la familia de tetones; constituidas por dos perfiles de alas planas acopladas entre sí, ambas con el mismo corte una dentro de la otra, lo que proporciona una gran robustez en los perfiles donde se alojan.

Estas series que se fabrican para todas las cámaras, distintos anchos de perfiles y diferentes tiros de mercado, están pensadas para cámaras estrechas, debido a que los tetones de estas escuadras, son más pequeños que los de las otras series, lo que nos permite reducir el ancho de la escuadra.

ESCUADRA TETÓN MÓVIL

Producto exclusivo patentado por Estoal. Las características son las mismas que las del Tetón Móvil Exterior, pero con la ventaja de que al llevar los tetones inferiores se puede colocar en perfiles con el tubular exterior abierto.

Se presenta como gran novedad la escuadra de Tetón Móvil de Estoal, de la que, a diferencia de lo ya existente en el mercado, cabe destacar como característica principal la disposición de un tirante de refuerzo en toda la longitud de la escuadra sin que existan zonas debilitadas, evitando que se produzcan deformaciones y posibilitando el armado a la vez que perfecto, robusto, de los marcos y hojas de puertas y ventanas, garantizando así un excelente funcionamiento y una robustez igual a las piezas obtenidas por fundición.

Ideada para abarcar todas las cámaras que se fabrican en el mercado, distintos anchos de perfiles y diferentes tiros. Esta escuadra está compuesta por dos piezas unidas por un tornillo lateral y sendos tetones móviles, que se acoplan fácilmente en las cámaras y refuerzan su posterior apriete, proporcionando al operario una gran rapidez y facilidad de montaje.

Trabajar de esta manera nos permite un amplio y a la vez muy importante abanico de tolerancias, a la hora de troquelar en los perfiles.

ESCUADRA GRADUABLE

Escuadra destinada a alojarse en los ingleses que no están a 90°. Abarca desde 51° a 180°.

NOVEDAD

UNIÓN CANAL EUROPEO/COMPATIBLE

Esta unión es compatible con cualquier troquel de canal europeo. Tiene la misma solidez que una unión cerrada. Se puede montar por cualquier parte del perfil, gracias a su avanzado diseño. Es única, evitando el desplazamiento de la unión sobre el perfil, consiguiendo un armado perfecto.

UNIÓN CANAL EUROPEO ABIERTA

Unión compatible con todos los canales europeos, esta unión cuenta con el gusanillo cerrado, cuyo objetivo es evitar que los hilos de la rosca se corran.

El montaje, debido a que el espárrago se sitúa en la pared lateral de la unión y que la parte inferior del dispositivo se encuentra abierta, nos permite ubicarla directamente sobre el perfil en lugar de introducirla por la punta del mismo.

UNIÓN CANAL EUROPEO CERRADA

Unión compatible con todos los canales europeos, cuenta con el gusanillo cerrado para evitar que los hilos de la rosca se corran. Es una unión que denota una gran robustez, ya que va cerrada en todo su perímetro, y se sujeta al perfil por un espárrago. Se diferencia de la unión europea abierta en el montaje, ya que hay que introducirla por la punta del perfil.

UNIÓN SIN JUNQUILLO

Unión igual a la de canal europeo pero con la particularidad que al llevar el rebaje en ambas caras permite que se pueda colocar en los perfiles sin junquillo. Esta unión se puede colocar tanto en los canales europeos tradicionales, como en los perfiles sin junquillo que lleven dicho canal.

UNIÓN GRANDE ABIERTA

La unión Grande Abierta, se utiliza en perfiles tradicionales tipo 40 x 18, 40 x 20..., cuenta con el gusanillo cerrado, cuyo objetivo es evitar que los hilos de la rosca se corran.

En cuanto al montaje, cuenta con la ventaja de que el espárrago se sitúa en la pared lateral de la unión y la parte inferior del dispositivo se encuentra abierta, lo que nos permite ubicarla directamente sobre el perfil en lugar de introducirla por la punta del mismo. Dentro de esta misma familia cabe destacar la uga-2, que se diferencia de la unión grande abierta por su gran robustez, al disponer de todo su perímetro y gusanillo cerrados.

UNIÓN GRANDE CERRADA

La Unión Grande Cerrada, se utiliza en perfiles tradicionales tipo 40x18, 40x20... Cuenta con el gusanillo cerrado para evitar que los hilos de la rosca se corran.

Presenta su contorno cerrado en todo su perímetro, lográndose con ello una gran robustez, y se sujeta al perfil por un espárrago situado en la parte lateral de la unión. Se diferencia de la unión grande abierta en el montaje, ya que hay que introducirla por la punta del perfil.

UNIÓN PEQUEÑA ABIERTA

La Unión Pequeña Abierta, cuenta con el gusanillo cerrado, cuyo objetivo es evitar que los hilos de la rosca se corran. El espárrago se sitúa en la pared lateral de la unión y la parte inferior del dispositivo se encuentra abierta y en lo que atañe al montaje, cuenta con la ventaja de que al ser más baja que la unión grande abierta, nos permite posicionar fácilmente la pilastra y colocarla directamente sobre el perfil en lugar de introducirla por la punta del mismo.

UNIÓN PEQUEÑA CERRADA

Unión Pequeña Cerrada, se utiliza en perfiles tradicionales tipo 40x18, 40x20..., cuenta con el gusanillo cerrado para evitar que los hilos de la rosca se corran, presenta su contorno cerrado en todo su perímetro, lográndose con ello una gran robustez y se sujeta al perfil por un espárrago.

Cuenta con la ventaja de que al ser más baja que la unión grande cerrada, permite posicionar fácilmente la pilastra y se diferencia de la unión pequeña abierta en el montaje, ya que hay que introducirla por la punta del perfil.

ESCUADRA PREMARCO

Escuadra premarco. Sin mecanización. Escuadra en aluminio para perfiles de corte recto, sin necesidad de ningún tipo de mecanización.

PARA SABER MÁS: WWW.ESTOAL.COM



Plataforma Logística Plaza
C/ Pertusa, 5 naves 1 a 3 - 50197 ZARAGOZA
Tel.: 976 529 044 - Fax: 976 527 525
info@lavaaliberica.com - www.lavaaliberica.com

ACTIVIDAD

Empresa consolidada en el sector del desarrollo y comercialización de una amplia gama de herrajes para carpintería de aluminio y PVC.

La política de la firma está centrada en dar a sus clientes un servicio integral, englobando grandes firmas con el fin de cubrir las necesidades del mercado y es uno de sus principales objetivos el poder ofrecer a sus clientes, por medio de su departamento técnico y con el respaldo de sus proveedores, el soporte técnico necesario para el desarrollo de sistemas.

Dado el alto grado de calidad que exige el mercado y la inquietud por la superación en la mejora de sus servicios, LAVAAL IBÉRICA-PTA cuenta con el certificado ISO 9001:2000 (Bureau Veritas Certificación) para su sistema de gestión de calidad, y sus proveedores, firmas de reconocido prestigio, están a su vez certificados con dicha norma.

Esta apuesta por la calidad se ve reflejada con el laboratorio de ensayos bajo la supervisión de ift Roseheim que Lavaal Ibérica-PTA utiliza tanto para ensayos internos como de sus clientes como un servicio añadido.

MARCAS DISTRIBUIDAS

LAVAAL: Pionera en el sector de los accesorios para carpintería de aluminio.

COMPAS: Especializada en sistemas integrales de barandilla de aluminio.

PRODUMAT: marca propia en la vanguardia del sector de automatismos para ventanas, sistemas de evacuación de humos y motorización para ventanas, lucernarios, claraboyas, lamas y contraventanas.

HAUTAU: marca líder a nivel europeo en el desarrollo y fabricación de herrajes especiales (herraje elevable, osciloparalela, aperturas manuales, pivotantes) para carpintería de aluminio, PVC y madera.

FUHR: con más de 100 años de experiencia en el desarrollo y fabricación de herrajes, se trata de una marca líder en el herraje para carpintería de PVC y las cerraduras para cualquier tipo de carpintería.

PRODUSUN: marca propia que engloba los sistemas de accesorios y soluciones específicas para la construcción de sistemas de protección solar y celosías con opciones disponibles para todos los sistemas existentes en el mercado.

PRODUCTOS

ACCESORIOS PARA CARPINTERÍA DE ALUMINIO

LAVAAL cuenta con una amplia experiencia en el desarrollo y producción de todo tipo de herrajes para la carpintería de aluminio, cubriendo cualquier tipología de cerramiento; oscilo-batientes, correderas, abatibles, proyectantes/muro cortina, accesorios ocultos, etc., tienen solución para la mayoría de sistemas existentes en el mercado: cámara europea, R40, sistemas enrasados,... con un inmejorable servicio en carta RAL bajo pedido.

HERRAJE PARA CARPINTERÍA DE PVC

FUHR dispone una de las más amplias gamas de herrajes para la carpintería en PVC, con soluciones específicas para todos los sistemas existentes en el mercado y todo tipo de composiciones de ventana.

La gama de soluciones para carpintería de PVC de LAVAAL IBÉRICA - PTA está complementada por otras marcas de reconocido prestigio como DR. HAHN en bisagras para puerta, HOPPE en manillar y GKG en soleras para puertas y accesorios de acristalamiento.

HERRAJES ESPECIALES PARA TODO TIPO DE CARPINTERÍA

HAUTAU es la marca alemana líder en la producción de herrajes para aperturas especiales en cualquier tipo de carpintería. Con 100 años de experiencia a sus espaldas, HAUTAU es una empresa de vanguardia en la investigación y desarrollo de herrajes como la avalan las innumerables patentes en su poder. Aperturas elevables, osciloparalelas, aperturas manuales a distancia, nudos pivotantes y la novedosa apertura corredera deslizante SP komfort... cualquier tipo de apertura tiene su solución HAUTAU.

CERRADURAS Y ANTIPÁNICOS PARA TODO TIPO DE CARPINTERÍA

Con una de las más amplias gamas de producto del mercado, FUHR dispone de soluciones en cerraduras para cualquier tipo de carpintería y sistema, dirigidas al cliente que busca la calidad por encima de todo. La gama está complementada por los bombillos CES, con soluciones de seguridad a medida de las necesidades.

ACCESORIOS PARA BARANDILLAS DE ALUMINIO

COMPAS, cuenta con cuatro sistemas certificados en producción, el SISTEMA ARQUITECTÓNICO GR-14, el SISTEMA TONDO, la SERIE UNICA y el sistema TOTAL GLASS con más de 1.000 accesorios homologados con la normativa francesa, considerada la más estricta de Europa, con total calidad y garantía de sus acabados. En colaboración constante con los más amplios grupos del sector de la barandilla, ha dado como resultado que empresas líderes, hayan depositado su confianza en ella por la experiencia que les avala en el desarrollo de sistemas homologados.

AUTOMATISMOS

PRODUMAT es la marca propia de LAVAAL IBÉRICA - PTA que engloba a varias marcas de reconocido prestigio a nivel europeo en la fabricación de automatismos para ventanas, resultando la alternativa perfecta para la automatización de ventanas, lamas, claraboyas, lucernarios y contraventanas en todas sus versiones. Cuenta con una amplia gama de automatismos tanto en versiones de v.220/50Hz. como v.24/C.C., manuales y neumáticos, de émbolo, cremallera, cadena y brazo articulado. En su continua innovación desarrolla productos como actuadores reducidos (para insertar en los tubulares de las ventanas), centralitas y detectores.

SISTEMAS DE PROTECCIÓN SOLAR PRODUSUN

PRODUSUN es la marca propia de LAVAAL IBÉRICA - PTA bajo la que se engloban todas sus soluciones en accesorios para sistemas de protección solar y celosías. La línea PRODUSUN proporciona a cualquier fabricante, distribuidor o industrial, la posibilidad de contar con la gama más extensa de accesorios para lamas de aluminio, madera, cristal, cerámicos, fenólicos, etc, tanto en sistemas móviles manuales o automatizados como en soluciones de lamas fijas.

Todas nuestras soluciones están avaladas con los ensayos y garantías más exigentes para convertir el producto en una apuesta segura.

Dentro de la amplia gama de soluciones estándar para la construcción de celosías que ofrece PRODUSUN, existen 4 grandes familias de producto diferenciadas entre sí por las posibilidades constructivas que ofrecen en cuanto a tamaños máximos, pesos, tamaño de lamas soportadas y accesorios disponibles para el control de cada sistema.

Más allá de la gama de soluciones estándar, Lavaal Ibérica - PTA está en posición de aportar su experiencia y capacidad técnica para desarrollar soluciones específicas a propuestas constructivas especiales en protección solar de edificios.



Agricultura, 37 - E
08840 VILADECANS (Barcelona)
Tel.: 936 473 470
Fax: 936 379 630
info@vbh.com.es
www.vbh.com.es



Directivos:

Gerente: Xavier Garcia
Director Comercial: Xavier Garcia
Directora Financiera: M. Carmen Fontecha
Director de Marketing: Marta Pastallé

ACTIVIDAD

VBH-MALUM pertenece al holding VBH AG, el mayor distribuidor del sector de los herrajes que opera prácticamente en todo el mundo. VBH es la marca de expertos en herrajes de ventanas y puertas. Distribuye marcas de relevancia como Siegenia en herrajes, KFV para cerraduras, RP Technik en sistemas de perfiles para carpintería y muro cortina, Dr.Hahn y Haps en bisagras, Dow Corning y Weiss en productos químicos, Hoppe en manillas, SFS para tornillería de fijación, Renson para aireadores y la marca propia greenteQ con una amplia oferta de productos que completa a conciencia la gama de productos de marca por la que sigue apostando.

HERRAJES OSCILOBATIENTES Y PRACTICABLES

Siegenia: Distribuidor en exclusiva en España y Portugal.

HERRAJES OSCILOPARALELAS

Siegenia.
Hautau.

HERRAJES ELEVADORAS

Siegenia.

CORREDERA LINEAL

Siegenia-Aubi.

HERRAJES PLEGABLES

Siegenia.

HERRAJES ESPECIALES

Mallorquina: Roto.
Mandos a distancia: Geze.
Pivotantes: Hautau.
Compases proyectantes: Cotswold.

TECNOLOGÍA EN BISAGRAS

Dr. Hahn.
Haps.
SFS intec (SASSBA.)
greenteQ.
Renson.

CERRADURAS PARA PUERTA DE CALLE e INTERIOR

KFV .
greenteQ.
Fuhr.

CILINDROS

Wilka.
greenteQ.

ACCESORIOS PARA LA MADERA

Pernios de rosca: SFS intec (Sassba).

SISTEMAS DE FIJACIÓN Y MONTAJE

SFS Intec (SASSBA).
greenteQ.

MANILLAS Y TIRADORES

Hoppe.
Siegenia.
greenteQ.

SISTEMAS DE CARPINTERIA Y MURO CORTINA CON PERFILES DE ACERO Y ACERO INOXIDABLE:

RP Technik.

QUÍMICOS

Material sellante, de relleno y aislante: Dow Corning.
Espuma de poliuretano: greenteQ.
Pegamentos ultrarrápidos: Weiss.
Disolventes limpiadores: Weiss.
Polímero: greenteQ.

OTROS

Cierrapuertas: Dorma, MAB.
Abrepuertas eléctricos: DORCAS.
Calzos greenteQ.
Ventosas: Bohle.
Burlletes aislantes y acústicos: greenteQ.
Aireadores y rejillas: Siegenia y Renson.
Rodamientos: Pabose.
Motores: D+H.

MARCA PROPIA:

greenteQ.



Parque Empresarial Oeste
C/ Joyería, 28
11408 JEREZ DE LA FRONTERA (Cádiz)
Tel.: +34 956 741 252 Fax: +34 956 921 924
info@aisavua.com - www.aisavua.com



ACTIVIDAD

AIS-AVUÁ es el partner comercial para España y Portugal de ISO-Chemie, importante fabricante alemán de soluciones de sellado sostenibles y energéticamente eficientes. AIS-AVUÁ es fruto de la ilusión y del empeño de un grupo de expertos profesionales especialmente sensibilizados con la eficiencia energética y con el diseño y ejecución de una edificación sostenible para un entorno de vida saludable.

De esta sinergia surge el importante reto de implementar en esta parte de Europa sus innovadores sistemas de sellado, con el claro objetivo de convertir en estándar una metodología de instalación de todo tipo de cerramientos en fachadas y conseguir óptimos resultados de estanqueidad y aislamiento.

Las soluciones innovadoras que ofrece AIS-AVUÁ tienen un efecto positivo en el balance energético de los edificios, al mismo tiempo que promueven un clima interno saludable.

MARCAS

AIS-AVUÁ
ISO-Chemie
ISO-BLOCO
ISO-CONNECT
ISO-PROFIL
ISO-ZELL
ISO-MEMBRA
ISO-TOP
ISO-BUTYL
ISO-ACOUSTIC
ISO-FLAME

CERTIFICACIONES EMPRESA:

ISO 9001 – ISO 14001: Ambas en proceso de obtención

→ sigue...



Produced by



“Tecnología innovadora para obtener los mejores resultados de estanqueidad y aislamiento”

Parque Empresarial Oeste · C/ Joyería, 28 · 11408 Jerez de la Frontera · CÁDIZ (España) · Tel. +34 956 741 252
info@aisavua.com · www.aisavua.com

PRODUCTOS:

IFT ZERTIFICIERT – DIBt Berlin y otras certificaciones alemanas y europeas acordes con los estándares de DIN y EN.

PRODUCTOS

CINTAS EXPANSIVAS

ISO-BLOCO HF: Cinta de sellado expansiva para aislamiento térmico y acústico de juntas de conexión en instalación de puertas y ventanas.

ISO-BLOCO 300 "Premium Edition": Cinta expansiva impregnada en dispersión polimérica para sellado de juntas y conexiones en construcciones elevadas y fachadas. Hasta 300Pa de resistencia a la lluvia y fuerza 9 del viento.

ISO-BLOCO 600 "Premium Edition": Cinta de sellado PUR impregnada en dispersión polimérica retardante de la combustión, especialmente diseñada para juntas de edificios hasta 100 m de altura. Resiste más de 600Pa a la lluvia y fuerza viento 11.

ISO-BLOCO 600 "Color Edition": Cinta de sellado PUR que permite lograr efectos de color impresionantes con juntas estructurales en edificios de hasta 100 m de altura.

ISO-BLOCO MULTI-FUNCTIONAL: Cinta expansiva de sellado y aislamiento a tres niveles con amplio rango de aplicaciones.

ISO-BLOCO ONE: Cinta expansiva especial multi-funcional de fácil instalación para el sellado, aislamiento y control del vapor de juntas de conexión en la instalación de ventanas. 100% estanca. Resistencia a la lluvia torrencial hasta 1050Pa.

ISO-BLOCO ONE CONTROL: Cinta expansiva especial multi-funcional para instalar sobre ventanas en fábrica. Sellado, aislamiento y control de vapor de juntas de conexión en la instalación de ventanas. 100% estanca. Resistencia a la lluvia torrencial hasta 1050Pa.

ISO-BLOCO RENO: Cinta expansiva multi-función especialmente diseñada para el sellado y aislamiento de las ventanas en obras de rehabilitación. 100% estanca. Resistencia a la lluvia torrencial a más de 1000Pa.

ISO-MEMBRA SX: es una cinta de sellado que garantiza la estanquidad y el aislamiento térmico entre las capas de troncos o traviesas de madera en las construcciones de casas de madera.

ISO-BLOCO FILLER: Es un nuevo tipo de aislamiento multi-funcional y sistema de sellado que ha sido desarrollado especialmente para el montaje de ventanas en muros con cámara de aire.

LÁMINAS DE ESTANQUIDAD Y CONTROL DE VAPOR

ISO-CONNECT VARIO SD: Lámina especial de regulación de humedad para sellado de juntas de conexión de ventanas, puertas y paneles. La lámina se puede usar tanto para sellar en el interior como en el exterior.

ISO-CONNECT VARIO XD: Lámina especial para el sellado interior y exterior de las juntas de conexión de ventanas y fachadas. Altamente funcional reacciona a los diferentes gradientes de temperatura y humedad estacionales adaptando su sd-valor, logrando así un alto efecto de secado permanente en la junta.

ISO-CONNECT INSIDE FD: Es una lámina especial extremadamente flexible y elástica para el sellado hermético de las juntas de conexión en las ventanas, puertas y paneles.

ISO-CONNECT OUTSIDE EPDM: Banda de sellado elastómera que sirve como sellador externo en ventanas y fachadas. Especial para exterior, diseñado para la construcción estructural y sellado perimetral completo y/o en la base de las puertas de paso y ventanas instaladas a nivel de suelo. Excepcionalmente adecuado para el sellado externo de fachadas estructurales.

ISO-CONNECT HB BAND: es una lámina EPDM sólida y resistente a la rotura que garantiza la interrupción de la humedad por capilaridad en los encuentros entre cimientos y estructuras de madera, con dos cintas expansivas de sellado incorporadas sobre la misma lámina que proporcionan un sellado hermético adicional, adaptándose a las irregularidades de las superficies.

ISO-CONNECT KSKSEAL: Banda auto-adhesiva y flexible hecho de betún modificado con plásticos que se utiliza para el sellado externo de los elementos de

ventanas y puertas en construcciones de fachadas. Ofrece protección integral para los componentes en contacto con el suelo.

PREMARCOS AISLANTES, ELEMENTOS DE RUPTURA DE PUENTES TÉRMICOS

ISO-TOP WINFRAMER: es un marco de instalación que permite posicionar y montar las ventanas en el plano de aislamiento. El ángulo de madera es adecuado para soportar las cargas de ventanas y puertas y provee una base óptima para el sellado de juntas de conexión.

ISO-ZELL: es una cinta adhesiva de PE que proporciona una ruptura de puente térmico en la unión entre materiales de diferente naturaleza, en la instalación de paneles, entre montantes metálicos de placas y suelo o techo, etc.

CINTAS ADHESIVAS DE SELLADO

ISO-TOP FLEX-TAPE: es una cinta de polietileno de baja densidad altamente flexible, que puede ser utilizado para el sellado hermético, rápido y efectivo de las juntas de paneles en paredes y techos.

ISO-TOP POWER-TAPE es ideal para la unión hermética de láminas bajo tejados según la norma DIN 4108-7. Sus extraordinarias características adhesivas permiten un sellado estanco y fiable de membranas de vapor, paneles de madera o paneles OSB.

ISO-BUTYL: Cintas de sellado de butilo con excepcional fuerza adhesiva, resistentes a la rotura, repelentes de agua, ideales para todo tipo de sellados fiables en todo tipo de juntas y conexiones en construcción e industria.

ISO-BUTYL ALU TAPE: Cinta de sellado de butilo con cobertura de aluminio para sellados en construcción y juntas de conexión en edificación e industria, tanto para uso interior como exterior y superposiciones (contenedores metálicos, invernaderos, instalaciones de ventilación y aire acondicionado, etc).

AISLAMIENTO ACÚSTICO

ISO-ACOUSTIC: láminas de lana mineral que aportan un efectivo aislamiento acústico y térmico. Reducen considerablemente los efectos de eco y la contaminación acústica.

PROTECCIÓN CONTRA-INCENDIOS:

ISO-FLAME KOMBI F120: Cintas de sellado para parar al fuego en juntas de dilatación. Gracias a sus excelentes propiedades resiste al fuego entre 30 y 120 minutos dependiendo de cada modelo de cinta.

ISO-FLAME PLUG S90 incrementa la seguridad contra el fuego en paredes y techos, protegiendo aberturas circulares en hormigón, hormigón celular, mampostería o tabiques ligeros. Es un producto libre de polvo y fibra por lo que es adecuado en salas sensibles a la suciedad como hospitales, laboratorios o salas de ordenadores.

ISO-FLAME BRICK S90 es adecuado para muros y techos cortafuegos. Es un producto libre de polvo y fibra por lo que es adecuado en salas sensibles a la suciedad como hospitales, laboratorios o salas de ordenadores.

PRODUCTOS COMPLEMENTARIOS PARA LA INSTALACIÓN DE CINTAS Y LÁMINAS

ISO-TOP FLEKKLEBER PA: sellador en dispersión acuosa permanentemente elástico para el sellado de esquinas en la instalación de cintas expansivas en cerramientos.

ISO-TOP FLEXADHESIVE XP: Adhesivo especial para el pegado de láminas EPDM.

ISO-TOP FLEXADHESIVE WF: Adhesivo especial para la fijación del premarco

ISO-TOP WINFRAMER.

ISO-TOP BLUE PRIMER: Imprimación para mejorar la adherencia de los adhesivos sobre superficies porosas.

Las cintas expansivas, láminas y cintas adhesivas se presentan en rollos y en unidades métricas.

DOW CORNING

We help you to invent the future™
 Su conexión global con Dow Corning Construcción
www.dowcorning.com/construction
www.qualitybond.com

TECNOLOGÍA EN LA EDIFICACIÓN DE ALTAS PRESTACIONES

Casi el 40 por ciento de las emisiones globales de carbono son el resultado del consumo de energía en edificios. Esto, combinado con las regulaciones y una mayor conciencia pública, está creando una demanda en las tecnologías que permitan la edificación de edificios de Energía Cero.

Dow Corning es el líder mundial en el desarrollo de materiales de silicona para la edificación de alto rendimiento y ayuda a sentar las bases para la arquitectura casi cero, con habilitación de tecnologías diseñadas para mejorar la sostenibilidad, eficiencia energética y durabilidad de edificios nuevos y rehabilitados.

Las siliconas en construcción pueden:

- Realizar acristalamientos estructurales y sellados de impermeabilización.
- Contribuir a la eficiencia energética y la seguridad en edificios.
- Mejorar la productividad en la fabricación y reducir las pérdidas de material.
- Prolongar la vida útil del edificio y reducir los costos de ciclo de vida.
- Ayudar a lograr el desarrollo sostenible.
- Lograr mayor libertad de diseño.

Las distintas tecnologías basadas en productos de silicona permiten obtener soluciones durables, por su resistencia al envejecimiento, al tiempo que permiten desarrollar soluciones de diseño que redundan no solo en la propia eficiencia energética de los edificios, sino también ofrecen a arquitectos y diseñadores de envolventes arquitectónicas, una mayor libertad de diseño. Éstos incluyen:

Dow Corning® Building Insulation Blanket (BIB)

Manta de aislamiento Térmico Dow Corning® BIB es un material nuevo, de mínimo espesor y flexible que proporciona una significativa mejora en la resistencia térmica de su edificio en áreas de espacio limitado. Este material está especialmente indicado en la edificación de alta eficiencia energética. Dow Corning® BIB, la última innovación en aislamiento de alto rendimiento, en espacios reducidos que utiliza la tecnología de la silicona aerogel más avanzada para ofrecer la mejor resistencia térmica y que supone una mejora sustancial frente a los productos convencionales.

Soluciones basadas en Tecnología comprobada

"Arquitectos y diseñadores de componentes para la edificación necesitan nuevos materiales innovadores para ayudarles a conseguir sus objetivos en la edificación de energía cero. Pero también necesitan estar seguros de que esos materiales se fundamentan en una tecnología comprobada", dice Joy Govitz, Jefe de Marketing de Estrategia Global de Dow Corning para Edificios de Alto Rendimiento. "Dow Corning capitaliza sus 70 años de experiencia de tecnología en siliconas para proporcionar esas soluciones".

La información sobre toda la gama de materiales basados en silicona de Dow Corning para edificios de alto rendimiento está disponible en dowcorning.com/construction.

Dow Corning® Crystal Clear Bonding (TSSA)

Adhesivo Estructural de Alta Transparencia - CUATRO VECES MAS RESISTENTE QUE UNA SILICONA ESTRUCTURAL

Creemos tanto en la fuerza de adherencia del nuevo Dow Corning® TSSA adhesivo de silicona estructural transparente que fuimos los primeros en utilizar este adhesivo – se empleó un sistema de araña sin taladrar el vidrio, en unidades de vidrio aislante - en nuestro nuevo centro de distribución de eficiencia energética europea.

Dow Corning® PanelFix para Fachadas Ventiladas

Adhesivo de alto rendimiento para la instalación segura de paneles en fachadas ventiladas. Dow Corning, pionero en silicona estructural de acristalamiento, aporta

sus conocimientos técnicos, protocolos de seguridad y liderazgo en la industria para la adhesión de paneles en la fachada.

El Dow Corning® PanelFix System es una solución completamente nueva para el pegado de paneles con alta rentabilidad y fácil de usar.

SILICONAS QUE SE ENFRENTAN AL CLIMA TROPICAL, TERREMOTOS, TIFONES O EXPLOSIONES

Gracias a la aplicación de sellantes y adhesivos de silicona en juntas de sellado, acristalamiento y muro cortina, las torres de cristal del edificio del Exchange Square de Hong Kong se han mantenido con orgullo relucientes desde 1984 – a pesar de la humedad, el calor tropical, una fuerte contaminación, además de fuertes rachas de aire, la lluvia y los tifones.

¡LA SILICONA ES FASCINANTE!

Descubra algunos ejemplos en el siguiente tour:

<http://www.dowcorning.com/content/construction/constructioncity/index.html>

Aporte de créditos LEED® con los sellantes de silicona Dow Corning®.

Los materiales de bioconstrucción de Dow Corning pueden ayudarle a obtener créditos LEED para el desarrollo sostenible.

Quality Bond™

Es un Programa de Aseguramiento de la Calidad en la fabricación de Acristalamiento Estructural. Sus Socios obtienen: Formación técnica y de aplicación, más seguridad y calidad en la fabricación y mayores garantías.

Construction On Line COOL

Herramienta electrónica para la gestión de proyectos, ensayos y gestión de garantías.



Dow Corning
Construction Online



Trabaje mejor, más fácil y más rápido con Dow Corning

GAMA DE PRODUCTOS

Acristalamiento en edificación comercial

- **Acristalamiento estructural** - Dé libertad a su imaginación, descubra cómo conseguir diseños innovadores con un acristalamiento estructural de silicona.
- **Acristalamiento de protección** - Averigüe cómo mediante un sistema de ventana o acristalamiento diseñado con silicona, puede beneficiarse de un acristalamiento de alta resistencia contra las fuerzas naturales como los huracanes, tifones y terremotos.
- **Siliconas para Carpintería** - Aprenda cómo las propiedades térmicas de un acristalamiento con silicona pueden beneficiar a su diseño.

Vidrio aislante - Sellantes de silicona para el acristalamiento aislante

Un sellador secundario en el sellado de una unidad de doble/triple acristalamiento aislante, unidades con gas, o siempre que esta unidad esté instalada en un sistema de acristalamiento estructural.

Selladores de alta resistencia a la intemperie - Alcanzan un ahorro gracias y su alto rendimiento y durabilidad a largo plazo, ofrecemos soporte técnico global.

Proteja la envolvente del edificio de los elementos.

Renueve y rejuvenezca edificios antiguos para aumentar el valor de los activos, minimizando los costes de mantenimiento en curso.

➔ sigue...

Amplía la expectativa de vida y mejora la estética del edificio. Superior transpirabilidad, resistencia al fuego, resistencia a UV, fácil de usar y cuenta con la Garantía Dow Corning.

Sellantes para parking, estadio y Sellantes de pavimento

Ayude a su proyecto a soportar los efectos del tiempo y del clima con sellantes de silicona Dow Corning. En Juntas de expansión, juntas de construcción y de protección anti-grietas al hormigón. Para el sellado de juntas de pasarela, puente y carretera, necesita un sellante que:

- Articula movimientos del hormigón en horizontal y vertical, manteniendo la adhesión al soporte.
- Resistente a la climatología y las temperaturas extremas.
- Instalación sencilla y en un corto tiempo de actividad.
- Ofrece una larga vida útil.

Soluciones de protección de materiales de construcción

- Mejora de los tratamientos de protección - Soluciones para los formuladores y especificadores de Construcción y repelentes de agua.
- Fabricación de materiales de construcción - Soluciones para fabricantes de tablero de yeso, compuestos de madera y plástico, reforzado con fibra de cemento y otros materiales.

- Mortero, cemento y aditivos de mezcla seca - Soluciones de mezcla seca fabricantes y proveedores de aditivos de hormigón y cemento.

Selladores para profesionales

- Sellantes adhesivos de silicona marca Dow Corning® mantienen la adherencia y elasticidad bajo las condiciones más extremas de servicio, incluyendo la exposición Ultravioleta y alta humedad. Sin embargo, son fáciles de usar, sin olor y proporcionan durabilidad a largo plazo que es lo que sus clientes esperan y necesitan.
- Sellantes para carpintería, sanitarios, aplicaciones Firestop®, sellados de fachada, y ¡mucho más!

Selladores de alta resistencia a la intemperie

- Alcanzan un ahorro gracias a su alto rendimiento y durabilidad a largo plazo, ofrecemos soporte técnico global.
- Proteja la envolvente del edificio de los elementos.
- Renueve y rejuvenezca edificios antiguos para aumentar el valor de los activos, minimizando los costes de mantenimiento en curso.
- Amplía la expectativa de vida y mejora la estética del edificio.
- Superior transpirabilidad, resistencia al fuego, resistencia a UV, fácil de usar y cuenta con la Garantía Dow Corning.



Pol.Ind. Polizur - C/ Montclar 45, naves 20-21
08290 CERDANYOLA DEL VALLÈS
Tel.: 935 944 521 - Fax: 935 947 626
info@isogom.com - www.isogom.com

ACTIVIDAD

En ISOGOM SISTEMAS, S.L. nos dedicamos, a la transformación de Polímeros termoplásticos mediante proceso de extrusión en continuo de perfiles rígidos y juntas flexibles de diversas durezas, así como extrusión en los diferentes tipos de caucho vulcanizado.

Disponemos de diversas líneas de monoextrusión y coextrusión de productos plásticos y líneas específicas para la extrusión y vulcanización de EPDM y SILICONA. Otra opción de suministro son las juntas de caucho en doble dureza de compacto y espumado.

Nuestra amplia gama de productos se utiliza en sectores tan diversos como construcción, carpintería, fachadas ligeras, mamparas de baño, mobiliario y equipos urbanos, energías renovables, automoción, carrocería, decoración, iluminación, alimentación, química, agricultura, siderurgia, etc.

Como consecuencia lógica de nuestra experiencia y evolución en el sector de los polímeros, podemos ofrecer un servicio completo de estudio, fabricación y suministro, con garantía de calidad.

PRODUCTOS

Una de las especialidades de ISOGOM es la fabricación de perfiles destinados al sector de los cerramientos. Son juntas y burletes de estanqueidad o perfiles rígidos de PVC y otros polímeros destinados a fachadas ligeras, lucernarios, puertas, ventanas, barandillas, etc., ya sean de aluminio, madera, PVC o acero.

Dentro del sector de los cerramientos, destacan por sus prestaciones el EPDM y la Silicona Polimerizada, siendo actualmente nuestros polímeros vulcanizados más utilizados.

Estas juntas y perfiles se pueden fabricar con diversas posibilidades de fijación al soporte mediante sistema de clipado, guiado por deslizamiento, aplicación de adhesivo o fijación mecánica.

Los procesos productivos de Isogom Sistemas, S.L. permiten trabajar con todo tipo de materiales: PVC, PVC (blando + rígido), ABS, PS (Poliestireno), PE (Polietileno), PC (Policarbonato), PMMA (Metacrilato), PP (Polipropileno), Caucho (TPR, TPE), EPDM, Silicona, etc.

Su catálogo comprende las siguientes líneas de productos:

- Juntas flocadas, que permiten el deslizamiento entre perfiles.
- Juntas espumadas, para una mejor estanqueidad y mayor suavidad, que aumentan el aislamiento térmico y acústico.
- Juntas clipadas, para facilitar la rapidez en el montaje.
- Juntas adhesivas, adaptables a cualquier perfil sin necesidad de regatas.
- Sistema ISOGOM: para introducir juntas automáticamente en los perfiles
- Perfiles en rígido, flexible, coextrusión y triextrusión de materiales termoplásticos y vulcanizados.

La Oficina Técnica, con una amplia experiencia en diseño de juntas y perfiles en materiales rígidos y flexibles, pone a disposición de sus clientes el servicio de asesoramiento para proyectos durante la fase de diseño, colaborando en el desarrollo de productos de gran funcionalidad y altas prestaciones.

Servicios de la Oficina Técnica:

- Realización de proyectos de diseño de juntas y perfiles.
- Asesoramiento a clientes en el diseño de nuevos productos.
- Asesoramiento en la elección de materiales según su aplicación.
- Optimización de funcionalidad en productos existentes.
- Cálculos de transmisión térmica (Therm).
- Seguimiento de los procesos de fabricación.
- Información técnica de productos.



ESTUDIO, DISEÑO Y FABRICACIÓN DE TODO TIPO DE JUNTAS Y PERFILES

En ISOGOM SISTEMAS, S.L. somos especialistas en la extrusión de juntas y perfiles en materiales termoplásticos, caucho EPDM y Silicona. Nuestra amplia gama de productos se utilizan en diversos sectores como Construcción, Carpintería, Fachadas ligeras, Mamparas de baño, Equipos urbanos, Energías renovables, Automoción, Decoración, Iluminación, Química, etc.

Conscientes de la importancia de un óptimo diseño en el resultado final de los productos que fabricamos, ponemos a su disposición nuestro experimentado Dpto. Técnico para colaborar con Vds. en el desarrollo de sus nuevos proyectos.

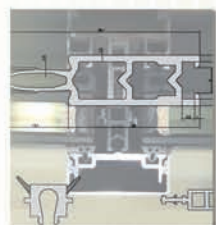
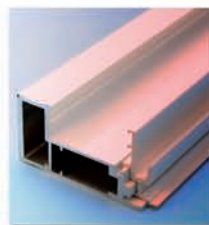
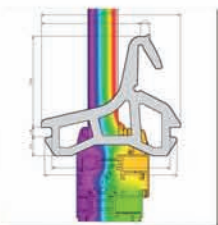

Isogom Sistemas, S.L.
Pol. Ind. Polizur
C/Montclar, 45 Naves 20-21
08290 Cerdanyola del Vallès
BARCELONA
Tel. 93 594 45 21
Fax 93 594 76 26
info@isogom.com
www.isogom.com





Avda. Bertrán Güell, 78
08850 GAVÀ (Barcelona)
Tel.: (+34) 936 629 911 - Fax: (+34) 936 629 150
mail@olivequimica.com
www.olivequimica.com



ACTIVIDAD

OLIVÉ QUÍMICA es una empresa española especializada en el desarrollo y fabricación de siliconas y sellantes para los sectores de la arquitectura, construcción, industria y bricolaje.

Desde su fundación en 1974, la compañía se ha distinguido por ofrecer los más avanzados productos que satisfacen las exigencias de los clientes y las normas más severas en todo el mundo y es actualmente una de las empresas líderes en este sector. La filosofía empresarial está basada en dos principios: CALIDAD a todos los niveles, desde el servicio de información y consultoría, la atención al cliente, el proceso de I + D, la elección de materias primas, la fabricación y la distribución, hasta un excelente servicio postventa, y RESPETO AL MEDIO AMBIENTE en todas sus áreas.

MARCAS

- OLIVÉ
- OLIBOND
- OLISEAL

CERTIFICACIONES EMPRESA:

ISO 9001

PRODUCTOS:

- Marca N AENOR
- Label SNJF
- EN 13022 - ETAG002
- EN 1279 (productos UVA)
- Certificados de seguridad contra el fuego
- Certificados de contacto con alimentos

PRODUCTOS

SILICONAS OLIVÉ (Construcción)

- OLIVÉ SILICONA 600. Acética. Sellado de juntas en todo tipo de carpinterías y vidrio.
- OLIVÉ SILICONA 920. Neutra. Sellado de juntas con grandes movimientos.
- OLIVÉ SILICONA 933. Neutra. Sellado de juntas con grandes movimientos en fachadas y materiales de construcción.
- OLIVÉ SILICONA 400. Neutra. Transparente. Sellado de juntas entre todo tipo de carpintería y vidrio y en fachadas ligeras.
- OLIVÉ SILICONA 830F. Neutra. Contiene fungicida. Aplicación en juntas de elementos sanitarios.
- OLIVÉ SILICONA 600F. Acética. Contiene fungicida. Aplicación en juntas de elementos sanitarios.
- OLIVÉ SILICONA 940. Neutra. No mancha. Especial para sellado de mármol y otras superficies porosas.
- OLIVÉ 9098. Silicona de elasticidad extrema.

SILICONAS OLIVÉ (Carpintería y vidrio)

- OLIVÉ MULTIUSO. Acética. Aplicación general.
- OLIVÉ COCINAS Y BAÑOS. Acética. Para aplicaciones sanitarias y cocinas.
- OLIVÉ S-151. Acética. Sellado de juntas en todo tipo de carpinterías y vidrio.
- OLIVÉ CONSTRUCCIÓN-M. Neutra. Para el sellado de juntas entre elementos de madera.
- OLIVÉ CONSTRUCCIÓN-T. Neutra Para el sellado de juntas entre carpintería y obra.
- OLIVÉ C-22 - C-22C. Neutra. Sellado de juntas entre carpintería y obra y juntas de grandes movimientos.
- OLIVÉ C-40 - C-40C. Neutra. Transparente y colores. Sellado de juntas de fachadas ligeras.

- OLIVÉ ACUARIOS. Silicona especial para acuarios.
- OLIVÉ CRYSTAL. Incolora. Especial escaparates.
- OLIVÉ ESPEJOS 9009. Silicona neutra. Especial para el pegado de espejos. Compatible con la totalidad de espejos nacionales y de importación.
- OLIVÉ FONGISIL. Silicona neutra con fungicida. Para juntas en lugares de elevada y constante humedad.
- OLIVÉ SILFRESH SANITARY. Silicona neutra perfumada con fragancia a lavanda. Para aplicaciones sanitarias.

ACRÍLICOS OLIVÉ (Construcción)

- OLIVÉ 707 GRIETAS. Aplicación en juntas de materiales corrientes en la construcción.
- OLIVÉ 777 SANITARY. Acrílico para aplicaciones en cocinas y baños, y juntas entre elementos de madera.
- OLIVÉ MADERA. Sellante acrílico para juntas entre elementos de madera tanto en carpintería como en decoración.
- OLIVÉ 703. Sellante acrílico siliconado para juntas de poco movimiento en marcos de ventas o puertas. Relleno de grietas.
- OLIVÉ 750 RUGOSO. Sellante acrílico rugoso siliconado. Para rellenar juntas en soportes que no tengan un acabado liso.
- OLIVÉ 721. Sellante acrílico resistente al agua tras su aplicación. Para juntas de poco movimiento.

SILANOS MODIFICADOS (OLISEAL)

- OLIVÉ OLISEAL CONSTRUCTION. Sellante híbrido a base de silanos modificados. Alta elasticidad. Adhiere sobre superficies húmedas.
- OLIVÉ OLISEAL CRYSTAL. Sellante híbrido a base de silanos modificados. Color completamente transparente.
- OLIVÉ OLISEAL INDUSTRY. Sellante híbrido a base de silanos modificados. Adhiere sobre superficies húmedas.

POLIURETANOS OLIVÉ (Construcción)

- OLIVÉ PU-162. Poliuretano de gran elasticidad.
- OLIVÉ PU-350. Poliuretano para pegado, sellado y estanqueidad en la industria en general.

SELLANTES OLIVÉ (Automóvil)

- OLIVÉ PU-323. Poliuretano para juntas de carrocerías.
- OLIVÉ PU-652. Poliuretano para pegado de parabrisas.
- OLIVÉ JUNTAS MOTOR. Silicona para juntas mecánicas.

MASILLAS REPARADORAS

- OLIVÉ CAULMAT MADERA. Pasta reparadora ultraligera en base acuosa. Reparación de imperfecciones en todo tipo de maderas.
- OLIVÉ CAULMAT TAPAGRIETAS. Pasta ultraligera en base acuosa. Reparación de imperfecciones en materiales utilizados en construcción (yeso, cemento, escayola, etc.).

ESPUMAS PU OLIVÉ

- OLIVÉ PU-460. Espuma de poliuretano. Aplicador incorporado.
- OLIVÉ PU-470. Espuma de poliuretano. Aplicación con pistola.
- OLIVÉ PU-450 2x1. Espuma de poliuretano. Aplicación manual o con pistola con cánula innovadora.
- OLIVÉ PU-490. Espuma de poliuretano especial fijación tejas. Aplicación a pistola.
- OLIVÉ PU-484 BAJA TEMPERATURA. Espuma de poliuretano suave y elástica.
- OLIVÉ R-47. Limpiador de Espuma de poliuretano de aplicación manual o pistola.

SILICONAS OLIVÉ (Vidrio Estructural)

- OLIVÉ SG-71. Silicona estructural de un componente. Neutra.
- OLIVÉ SG-72. Silicona estructural bicomponente. Neutra.

SELLANTES OLIVÉ (Doble Acristalamiento)

- OLIVÉ IG-40. Silicona neutra de un componente.
- OLIVÉ IG-20. Silicona neutra de dos componentes.
- OLIVÉ PU-500. Poliuretano de un componente.
- HOT MELT OLIVÉ de un componente de aplicación en caliente.
- TENAGLASS-PS. Polisulfuro bicomponente.
- TENAGLASS-PU. Poliuretano bicomponente.
- OLIVÉ BUTYL. Butilo PIB para sellado de primera barrera.

SELLANTES OLIVÉ (Industry)

- OLIVÉ ID. Siliconas de formulación especial para todo tipo de aplicaciones industriales.
- OLIVÉ ID 9014. Silicona especial para calafateado de barcos.
- OLIVÉ ID 9032. Silicona especial para aislamiento en la industria eléctrica.
- OLIVÉ ID 9075. Sellante neutro especial para ensamblado de superficies vitrificadas.
- OLIVÉ ID 9110 SOLAR PANELS. Sellante adhesivo de un componente para paneles solares, fotovoltaicos, ópticos y luminotécnicos.
- OLIVÉ ID 9120 SOLAR PANELS. Sellante adhesivo de dos componentes para paneles solares, fotovoltaicos, ópticos y luminotécnicos.
- OLIVÉ ID 9087. Sellante adhesivo para paneles luminotécnicos y señalética.
- OLIVÉ ID 9051. Sellante adhesivo para aplicaciones industriales.
- OLIVÉ ID 9111F. Sellante de silicona neutra, activo sobre diversas bacterias, hongos y algas.
- OLIVÉ 800. Aerosol de silicona.
- OLIVÉ RTV. Silicona de dos componentes de aplicaciones especiales.

PRODUCTOS OLIVÉ (Seguridad contra el fuego)

- OLIVÉ PIROFOC. Sellante de silicona neutro con una alta resistencia al fuego.
- OLIVÉ ACRIFOC. Sellante acrílico con una excelente resistencia al fuego.
- OLIVÉ INTUCRYL. Sellante acrílico intumesciente.
- OLIVÉ 9069. Silicona neutra resistente a altas temperaturas.
- OLIVÉ 1200°C. Masilla refractaria que resiste temperaturas muy altas. Especial para chimeneas, hornos, barbacons.
- OLIVÉ PU-476. Espuma de poliuretano resistente al fuego.

ADHESIVOS POLIVALENTES (OLIBOND)

- OLIVÉ OLIBOND ONE. Sellante/adhesivo para uniones flexibles, estanquidad y relleno.
- OLIVÉ OLIBOND TURBO TACK. Adhesivo elástico de fijación ultra rápida de elevadas prestaciones.
- OLIVÉ OLIBOND CRYSTAL. Sellante/adhesivo totalmente transparente, muy polivalente, para uniones flexibles, estanquidad y relleno.
- OLIVÉ OLIBOND PARKET. Adhesivo de elevada resistencia para el encolado de suelos de madera.
- OLIVÉ POOL. Adhesivo híbrido elástico que cura bajo el agua.

ADHESIVOS Y COLAS

- OLIVÉ MONTACOLA. Masilla de neopreno. Montaje y fijación de alta resistencia evitando la utilización de clavos.
- OLIVÉ ADHESIVO DE MONTAJE-STOP CLAVOS. Adhesivo de montaje de fijación rápida para todo tipo de materiales y soportes.

- OLIVÉ C-30. Cola de impacto espatulable. Color dorado. Pegado general de madera, formica, estratificados, plásticos, caucho, tejidos, cuero, lana mineral, corcho, etc.
- OLIVÉ PU-COLA Tixotrópico. Cola de poliuretano. D-4. Transparente. Pegado de madera en exterior y en interior.
- OLIVÉ PU-COLA Líquida. Cola de poliuretano. D-4. Marrón. Pegado de madera en exterior y en interior.
- OLIVÉ PVC. Adhesivo de PVC. Color blanco. Pegado de perfiles y placas de PVC, tuberías, desagües, canalizaciones, etc.
- OLIVÉ R-50. Limpiador de PVC rígido.
- OLIVÉ B-22. Adhesivo vinílico. Color blanco. Uso general. Fijación de madera, papel, cartón, tela, etc.
- OLIVÉ B-23. Adhesivo vinílico rápido. Color blanco. Uso general. Fijación de madera, papel, cartón, tela, etc.
- OLIVÉ CIANO 401. Adhesivo instantáneo de cianocrilato. Transparente. Unión de metales, caucho, vidrio, porcelana, etc.
- OLIVÉ ACTIVADOR CIANO 401. Activador de cianocrilato.

ANCLAJE QUÍMICO

- OLIVÉ TACO QUÍMICO TQ10S. Resina bicomponente de poliéster exenta de estireno.
- OLIVÉ TACO QUÍMICO TQ20S. Resina bicomponente a base de viniléster.

CEMENTOS Y ÁRIDOS - OLIVÉ MULTIBRIC.

- OLIVÉ CEMENTO BLANCO. Para juntas de mármoles, baldosas, azulejos, sanitarios, etc.
- OLIVÉ CEMENTO COLA GRIS. Para el pegado de azulejos, baldosas, cerámicas, gres, mármoles, etc.
- OLIVÉ CEMENTO RÁPIDO. Para pequeñas reparaciones y sujeciones.
- OLIVÉ YESO. Para reparaciones en paredes.
- OLIVÉ TAPAJUNTAS BLANCO. Tapajuntas universal para juntas de azulejos, baldosas, cerámicas, gres, mármoles, etc. y reparar cualquier asentamiento de obra.
- OLIVÉ ESCAYOLA. Para la reparación de molduras decorativas, placas de techo, etc.
- OLIVÉ TAPAGRIETAS RELLENO. Para relleno y reparación de fisuras, grietas y agujeros.

CINTAS OLIVÉ (Aplicación General)

- OLIVÉ CORDÓN CELULAR. Cordón especial para relleno de juntas.
- OLIVÉ E-BAND. Cinta de espuma de polietileno.
- OLIVÉ E-BAND DF/7. Cinta adhesiva de doble cara.
- OLIVÉ E-BAND EK-100. Cinta de protección y estanquidad.
- OLIVÉ E-BAND PC-600. Cinta precomprimida impregnada de resina. Altas prestaciones.
- OLIVÉ E-BAND PC-300. Cinta precomprimida impregnada de resina.

UTENSILIOS OLIVÉ

- Pistolas manuales y neumáticas.
- Compresores.
- Espátulas.
- Toallitas limpiadoras.
- Pasta lavamanos.

Los productos fabricados por OLIVÉ QUÍMICA se envasan en cartuchos, bolsas, tubos, cubetas y bidones de distintas capacidades.



Centro Empresarial Rivas Futura
 Marie Curie, 19 Planta 6.1
 28521 RIVAS (Madrid)
 Tel.: +34 902 02 18 02 - +34 916 27 84 00
 Fax: + 34 914 999 796
 www.quilosa.com - info@quilosa.es



QUILOSA - Selena Iberia. Compañía líder en el sector de productos químicos, fundada en 1940, con más de 70 años de experiencia introduciendo nuevas tecnologías y soluciones para la industria, la construcción y el bricolaje. Somos el referente en la fabricación y comercialización de adhesivos, selladores y espumas de poliuretano. Selena Iberia cuenta con 15 plantas de producción repartidas en los cuatro continentes y distribuye productos en más de 70 países del mundo, siendo además el segundo productor a nivel mundial de espumas de poliuretano.

Contamos con una fábrica de más de 19.000 m² en la provincia de Guadalajara que convierte a Quilosa – Selena Iberia en la empresa con la mayor capacidad productiva de Adhesivos y Selladores en la Península Ibérica.

Uno de nuestros pilares fundamentales es nuestro equipo humano, un grupo profesional altamente cualificado que conoce las necesidades del mercado, de nuestros clientes y consumidores, contamos a día de hoy con más de 1.500 productos y 4.000 clientes. Contamos con un departamento propio de I+D+i con más de 25 años de experiencia que desarrolla soluciones a medida para nuestros clientes profesionales y colabora en distintos proyectos de investigación, desarrollo e innovación.

CERTIFICACIONES

Industrias Químicas Selena- Iberia S.L.U posee la certificación ISO 9001:2000, acreditada por ENAC.

PRODUCTOS PARA SELLADO EN ACRISTALAMIENTO Y VENTANAS:

Selladores de Silicona neutra:

- **ORBASIL N-26 Ventanas y Fachadas:** Sellador de silicona de máximas prestaciones para construcción. Máxima resistencia a la intemperie y Rayos UV. Máxima Elasticidad y Adhesión. Marca N de Aenor. Certificado ISO11600, F+G 25 LM.

- **ORBASIL N-16 Construcción y Ventanas:** Sellador de silicona neutra de altas prestaciones para el sellado en ventanas y construcción. Alta resistencia a la intemperie y rayos UV. Alta elasticidad y adhesión. Marca N de Aenor. Certificado ISO11600, F+G 25LM. SNJF, Mastic élastique GF 25 E.

- **ORBASIL N-25 Color ventanas y Fachadas:** Sellador de silicona neutra de máximas prestaciones en construcción. Amplia gama de colores. Marca N de Aenor. Certificado ISO11600, F+G 25 LM.

- **ORBASIL N-09 Uso General Construcción:** Sellador de silicona neutra de uso general en construcción. Resistente a la intemperie y rayos UV. Buena adherencia sobre los materiales de la construcción, tanto porosos como no porosos.

Selladores de silicona ácida:

- **ORBASIL K-86 Uso General:** Sellador de silicona ácida de uso general, resistente al moho. Resistente a la intemperie y envejecimiento.

- **ORBASIL K-91 Acristalamiento:** Sellador de silicona ácida de altas prestaciones. Elasticidad permanente, Juntas elásticas y duraderas.

- **ORBASIL K-95 Acristalamiento:** Sellador de silicona ácida de máximas prestaciones, 100% silicona. Elasticidad permanente. Juntas elásticas y duraderas. Resistente a la intemperie y envejecimiento. Producto certificado: ISO 11600, G 25 LM.

Selladores y adhesivos elásticos de PU:

- **SINTEX PU-40 Juntas de Construcción:** Sellador de poliuretano de bajo módulo, especial para construcción. Marca N (AENOR) para sellantes de juntas de fachadas. Clasificación ISO 11600 F 25 LM.

- **SINTEX PU-50 Sellado y pegado:** Sellador-Adhesivo de poliuretano de módulo medio-alto para el pegado y sellado elástico. Fuerte y elástico 2 en 1.

Selladores y adhesivos elásticos de MS:

- **Sintex MS-35:** Sellador-Adhesivo de polímero MS para el pegado y sellado elástico. Adhiere en húmedo. Alta resistencia y elasticidad. Alta resistencia a la intemperie y rayos UV. Excelente adherencia sin primer sobre madera, metales, vidrio, cerámica, mortero, piedra, PVC y la práctica totalidad de los materiales. Pintable. Libre de isocianatos y disolventes.

- **MS INSTANT:** Adhesivo de polímero MS para el pegado elástico. Agarre inmediato: 10 segundos. Ultra resistente: 300 Kg/10cm². Excelente adhesión sobre la mayoría de los substratos: ladrillo, tejas, hormigón, metales, plásticos, mármol, granito, poliestireno, policarbonato, vidrio, PVC, madera, DM, aluminio, cerámica, espejos. Elástico: absorbe vibraciones y movimientos de dilatación y contracción. Exento de sustancias peligrosas. Para la fijación instantánea donde se requiera un pegado resistente y flexible.

- **SINTEX MS TRANSPARENTE:** Sellador-Adhesivo de máxima transparencia. Buena adherencia sobre la mayoría de los materiales de construcción. Aplicación en superficies húmedas. Resistente tanto en el interior como en el exterior.

Selladores acrílicos:

- **Sintex AC-47 Juntas y Grietas:** Sellador acrílico de uso general para juntas de bajo movimiento en hormigón, piedra, ladrillo, madera. Pintable y barnizable. Fácil aplicación y limpieza. Buena adherencia en materiales porosos de construcción, ladrillo, yeso, hormigón, madera, piedra. Interior y Exterior.

Selladores sintéticos siliconizados:

- **Sintesel Ingletes:** Sellador-Adhesivo en base acuosa para el sellado de corte a inglete y juntas finas en carpintería metálica, madera, PVC. Buena adherencia sobre aluminio (lacado, anodizado), madera y PVC. Buena resistencia a los rayos ultravioletas. Buena resistencia al agua. Sin disolventes.

- **Sintesel Madera:** Sellador en base acuosa para juntas en madera. Pintable y barnizable. Amplia gama de colores de madera Buena adhesión sobre la mayoría de los materiales de construcción. Acabado brillante. Interior y exterior.

- **Sintesel Multiuso:** Sellador multiuso en base acuosa. Sin olor. Pintable. Buena adhesión sobre la mayoría de los materiales de construcción.

PRODUCTOS PARA FABRICACIÓN DE MAMPARAS

- **Orbasil Mamparas Fijación:** sellador de silicona neutra de alto módulo y rápido curado. Aplicaciones: sellado y pegado en la fabricación de mamparas de baño.

- **Sintex MS-80 Plus Mamparas:** adhesivo sellador de polímero MS, de alto módulo y rapidez de curado. Aplicaciones: fijación y pegado de elementos en mamparas de baño; especialmente diseñado para el pegado de la hoja (vidrio u otros) al perfil.

- **Sintex CA-24:** Adhesivo de cianoacrilato para el pegado de todo tipo de plástico y gomas. Pegado de gomas de cierre, anagramas, etc.

- **Orbasil Baños & Cocinas:** Sellador de silicona ácida sanitaria resistente al moho. Protege las superficies y previene activamente la formación de moho y el ennegrecimiento. Secado rápido. Impermeabiliza herméticamente evitando filtraciones y resistiendo a la humedad, temperatura y productos de limpieza.

- **Orbasil N-26 Sanitaria:** Sellador de silicona neutra resistente al moho. Especialmente indicado para el sellado en condiciones de alta humedad y en materiales difíciles.

PRODUCTOS PARA FIJACIÓN DE ESPEJOS:

- **Sintex MS-33 Plus Espejos:** sellador-adhesivo de polímero MS con excepcional adherencia para el pegado de espejos. Amortigua vibraciones. No ataca al espejo. Aplicaciones: fijación de espejos y fijación de paneles y elementos de construcción.

- **Orbasil N-32 espejos:** adhesivo-sellador de silicona neutra de alto módulo para espejos. Gran capacidad de fijación, de relleno y de absorción de movimientos y vibraciones. No ataca al espejo. Aplicaciones: fijación de espejos y fijación de paneles y elementos de construcción.

PRODUCTOS PARA INSTALACION DE FACHADA LIGERA

- **Sistema FIX PANELES:** Sistema para la fijación de paneles en fachada ligera. Este sistema ha sido ensayado con paneles composite y cerámicos para fachada ligera según la normativa UN EN 12865:2002 y DRAFT ETAG 034 para resistencia a presión y succión del viento y resistencia al agua de lluvia. El sistema está compuesto por los siguientes productos:

- **Fix paneles adhesivo elástico:** especialmente desarrollado para la fijación y anclaje de paneles de fachada ligera y ventilada. Proporcionando adhesiones sobre la estructura sin utilización de remaches ni tornillos evitando la oxidación de los clásicos sistemas de anclajes.
- **Fix paneles cinta:** Cinta adhesiva de doble cara. Realiza dos funciones: promociona una sujeción inicial del panel y deja el espacio necesario para que el adhesivo elástico desarrolle todas sus características.

ESPUMAS DE POLIURETANO

ORBAFOAM PRO45 O2-M1 CÁNULA

Espuma de poliuretano multiusos de calidad superior. Alto rendimiento = 45L. Certificado aislamiento acústico hasta 62Db en cánula y 63Db en pistola. Excelentes propiedades de adhesión, sellado y relleno. Ideal para trabajos de instalación de puertas y ventanas, así como el relleno y sellado de todo tipo de huecos y pasantes en construcción en general. Celdas más compactas y uniformes. Nueva válvula: mayor resistencia al bloqueo.

ORBAFOAM TEJAS O2-M1 CÁNULA (ROJA Y GRIS)

Espuma adhesiva de poliuretano para la fijación de todo tipo de tejas (plana, mixta, árabe) a superficies de hormigón, mortero, madera o fibrocemento. Proporciona una adherencia fuerte y duradera sustituyendo a los morteros, reduciendo los tiempos y costes de trabajo.

Ensayos realizados por CIDEMCO que avalan nuestro producto y lo certifican para la instalación de tejas. Producto resistente a los ciclos de temperatura sin envejecer.

Resiste corrientes y turbulencias.

No existe pérdida de adherencia por envejecimiento.

ORBAFOAM V&P BAJA EXPANSIÓN O2-M1 PISTOLA

Espuma de poliuretano profesional de expansión controlada especialmente desarrollada para la instalación de ventanas y puertas. Extraordinario rendimiento hasta 55L. No deforma los marcos de las ventanas y puertas. Certificado aislamiento acústico hasta 60dB. Curado rápido: 25min.

ORBAFOAM V&P PRO-ENERGY O2-M1 PISTOLA

Espuma de poliuretano profesional de expansión controlada especialmente desarrollada para la instalación de ventanas y puertas. Ahorro energético : Elimina los puentes térmicos de forma eficiente y permanente reduciendo la pérdida de energía hasta en un 60%. Excelente adhesión PVC (+ 300%). Celdas más compactas. Curado rápido: 25min. Toda la temporada -10°C a 35°C.

ORBAFOAM XTREM O2-M1 CÁNULA

Espuma de poliuretano XTREM con válvula reutilizable hasta 9 meses después de su primer uso y 100% multiposición para facilitar su aplicación en lugares de difícil acceso. Rendimiento hasta 40L. Clasificación Fire Stop B2: Auto-extinguible, no propaga el fuego (DIN4102). Su válvula anti-block facilita el almacenamiento y transporte al permitir colocarla tumbada. Ideal para la fijación, sellado y relleno de todo tipo de superficies. Clase O2 M1: 0% de emisiones MDI durante la aplicación de la espuma y una vez curada. Conservación: 18 meses.

ORBAFOAM FIRE-STOP B1 CÁNULA

Espuma de poliuretano B1 para protección pasiva contra el fuego. Para sellado, aislamiento y relleno de juntas, grietas y huecos donde se requiera compartimentación al fuego. Aporta una estabilidad y aislamiento al fuego hasta EI240 según UNE EN 1366-4/ 13501-2.

ORBAFOAM LIMPIADOR: Limpiador de espuma de poliuretano recién aplicada. Elimina la espuma fresca sin dejar residuos. Ideal para la limpieza y conservación de las pistola aplicadora.

PISTOLA ESPUMA CALIBER 30 UN

Pistola para la aplicación de espuma de poliuretano. Ventajas: aumenta el rendimiento de la espuma hasta un 30%. Mantiene el grosor de la espuma estable durante el proceso de aplicación. Mayor comodidad de uso y más fácil de limpiar.

PISTOLA ORBAFOAM USO INTENSIVO

Pistola de excelente calidad para la aplicación de espuma de poliuretano. Desmontable, con componentes internos antiadherentes de Teflón. Gran durabilidad de fácil mantenimiento y dosificación precisa.

BETAMEX - ADHESIVOS INSTANÁNEOS NUEVA TECNOLOGÍA- FUERZA INSTANÁNEA

Su fórmula no irritante, hace que su aplicación sea más agradable para el usuario. Es la elección ideal si las áreas de aplicación están poco ventiladas. Bajo Blooming: No se forman marcas blancas por lo que son ideales para conseguir una perfección estética. Multimateriales: Fijación rápida y la adhesión permanente de casi todo tipo de materiales, incluidos los porex, plásticos, metales y caucho; además de materiales porosos como madera, papel, cuero, corcho y tela.



Camino de la barca, nave E5.
19208 ALOVERA (Guadalajara)
Tel.: (+34) 949 275 671 - Fax: (+34) 949 275 661
Info_es@soudal.com - www.soudal.com



ACTIVIDAD

SOUDAL:

Fabricante líder mundial en materia de siliconas, espumas PU, adhesivos y aerosoles técnicos.

En 2016, Soudal celebra su 50 aniversario mostrando una trayectoria envidiable de crecimiento sostenible. Con una cifra de negocio de más de 600 MM de euros, Soudal es el mayor fabricante independiente del sector. Soudal cuenta actualmente con 44 filiales propias para ventas y distribución y 13 plantas de fabricación en todo el mundo. Aún más impresionante es el enorme trabajo realizado para alcanzarlos: las adquisiciones en Australia, EE.UU., Polonia y América del Sur, el posterior despliegue de SAP en Alemania, Francia, España, Portugal y Dinamarca, y muchos nuevos productos y mercados con unas inversiones récord de 40 millones de euros para apoyar nuestras ambiciones para el futuro.

Compartimos el mismo credo de 'soñar, reflexionar, emprender, actuar y perseverar' encarnados por el dueño y presidente del grupo, el barón Vic Swerts. En Turnhout, sede central en Bélgica, aprobamos la construcción de la planta 3, un nuevo almacén y el centro logístico para la planta 2, que aumentará la capacidad de producción con 6.000 m². Con el futuro en mente hemos hecho también grandes inversiones en nuevas infraestructuras en España, Portugal, Turquía y Sudáfrica.

Además de la construcción de nuevas instalaciones, también implementamos numerosas mejoras relativas a la eficiencia y capacidad de la maquinaria, combinado con nuevos métodos de producción innovadores para garantizar nuestra competitividad para los años por venir. No obstante, el activo más importante de la empresa siguen siendo nuestros empleados. El crecimiento aquí también ha sido considerable. A finales de 2014, éramos alrededor de 2.200 empleados entusiastas, muchos con alta cualificación.

La filial española Soudal Química igualmente no para de crecer. Soudal ha conseguido asentarse en España siguiendo las mismas pautas que la matriz a lo largo de su historia, convirtiéndose así en uno de los principales actores del sector. Soudal ha logrado mantener su canal tradicional de comercialización de siliconas, espumas PU, adhesivos y otros productos, a la vez que ha conseguido introducirse en canales más especializados con productos específicos para industria y construcción. Su nuevo almacén en Alovera, al lado de Madrid, ha aportado muchas mejoras en la logística y la gestión de pedidos, haciendo de Soudal Química un socio fiable y con amplia capacidad de crecimiento para todo el canal de distribución, tanto en el segmento técnico como el de la ferretería y de la gran distribución.

MARCAS

SOUDAL

CERTIFICACIONES

• EMPRESA:

ISO 9001 – ISO 14001

• PRODUCTOS:

Marca N AENOR

Certificados EN 1366-3 y EN 1366-4 en protección contra el fuego

Certificados IANESCO para productos alimentarios

Diversos certificados europeos (SNJF, ATG, IFT, DIN, MTK, etc)

Marcado CE según regulación.

PRODUCTOS

PRODUCTOS ESPECIALES SELLADO DE CARPINTERÍAS (SOUDAL WINDOW SYSTEM)

FLEXIFOAM: Espuma flexible de PU mono-componente de última generación de alto aislamiento acústico y térmico.

SOUDABAND: Cinta de PU expansiva para el sellado hermético entre carpintería y muro.

SWS TAPE INSIDE: Membrana de estanquidad para uso interior entre carpintería y muro y premarco y muro.

SWS TAPE OUTSIDE: Membrana de estanquidad para uso exterior entre carpintería y muro y premarco y muro.

SOUDABAND PRO BG1: Banda pre-comprimida auto-expansiva para estanquidad al agua

SOUDABAND AKTIV PLUS: Banda pre-comprimida auto-expansiva para estanquidad al agua, al aire y al vapor, y aislamiento térmico y acústico.

SOUDAFoil 360: Adhesivo especial para la fijación de las membranas de estanquidad.

VAPOURSEAL: Adhesivo especial para conexiones herméticas al vapor y al aire con todo tipo de barreras al vapor, compatible con PE, PA, PP, aluminio, EPDM, PVC, bandas adhesivas SWS, etc.

SOUDASEAL 215LM: Sellador de alta densidad y de bajo módulo especial para el sellado de calidad de carpinterías tanto en interior como exterior.

SOUDATIGHT SP y LQ: Sellador en base de suspensión acrílica para garantizar la estanquidad al aire (como alternativa para SWS Tape Inside pej.)

SOUDATAPE CONNECT, FLEX y FAÇADE: Cintas para el sellado estanco de construcciones.

PRODUCTOS ESPECIALES PARA FABRICANTES DE VENTANAS

SOUDATHERM SFI 600P: Adhesivo especial en formato de Espuma de PU para la fijación del vidrio en el marco.

ALUSEAL: Silicona especial para la protección contra la corrosión de los perfiles de aluminio cortados y el sellado de los mismos; compatible con máquinas Tekna.

SOUDABOND 642 DUO: Espuma de PU 2K para pegado dentro del marco de aluminio de los elementos de encaje mecánico de inglete (post-inyección).

SILICONAS SOUDAL (Construcción)

SILIRUB S: Silicona acética de uso general para sanitarios y zonas húmedas.

SILIRUB 2S: Silicona neutra especial para sanitarios y zonas húmedas.

SILIRUB N: Silicona neutra para sellados generales en construcción.

SILIRUB MA: Silicona neutra especial para sellados sobre piedra natural, mármol, granito, etc.

SILIRUB CLEANROOM: Silicona neutra especial para sellados en salas blancas.

SILIRUB PC: Silicona neutra especial para sellados de policarbonato.

SILICONAS SOUDAL (Carpintería y vidrio)

SILIRUB AC: Silicona acética de 1ª calidad para sellados sobre superficies vitrificadas.

SILIRUB 2: Silicona neutra especial ISO 11600 para sellados en todo tipo de carpinterías, madera, aluminio y PVC.

SILIRUB 2+: Silicona neutra especial ISO 11600 para sellados en todo tipo de carpinterías, madera, aluminio y PVC.

SILIRUB COLOR: Silicona neutra en colores RAL especial ISO 11600 para sellados en todo tipo de carpinterías, madera, aluminio y PVC.

SILIRUB WS: Silirub Weathersealant es una silicona neutra específica para el sellado superficial encima de sellantes estructurales.

➔ sigue...



¡INNOVA en FABRICACIÓN!

INCREMENTA la ESTABILIDAD MECÁNICA y el AISLAMIENTO TÉRMICO-ACÚSTICO DE LA VENTANA



ACRÍLICOS Soudal (Construcción)

ACRYRUB: Sellador acrílico para uso interior en juntas con poco movimiento.

SELLADOR DE MADERA: Sellador acrílico para uso interior especial para trabajos de sellado en madera.

POLÍMEROS MS (Soudaseal)

Soudaseal 215LM: Sellador adhesivo elástico para todo tipo de juntas verticales en construcción. ISO 11600.

Soudaseal 240FC: Sellador adhesivo elástico para juntas horizontales y todo tipo de sellado y pegado técnico en industria y construcción. DIN 53504.

Soudaseal Mirror: Sellador adhesivo de gran adherencia inicial especial para la fijación de todo tipo de espejos.

Soudaseal HT: Sellador adhesivo especial para fijación de elementos que precisan extrema adherencia inicial.

Soudaseal MS Clear: Sellador adhesivo especial para pegados y sellados que precisan total transparencia.

Soudaseal 270HS: Sellador adhesivo especial para trabajos que deben soportar el paso por hornos y cabinas de pintura.

Soudaseal Cleanroom: Sellador adhesivo especial para trabajos en salas blancas.

MS Piscinas: Sellador adhesivo especial para reparaciones temporales de piscinas, spas y otras zonas húmedas. Se puede aplicar bajo el agua.

SMX 506: Sellador adhesivo monocomponente especial y exclusivo para el sellado de vidrios auto-limpiables.

Multibond MS35: Sellador adhesivo de alto módulo para aplicaciones generales en industria y construcción.

POLIURETANOS Soudal (Construcción)

Soudaflex 14LM: masilla PU de bajo módulo especial para sellados en juntas de construcción.

Soudaflex 40FC: masilla PU de alto módulo para uso en industria y construcción.

Soudaflex 45FC: masilla PU de alto módulo ISO 11600 para uso en industria y construcción.

Pega Teja Colotuille: masilla PU especial para la fijación de tejas.

SELLANTES Soudal (Automóvil)

Carjoint: masilla PU para juntas de carrocerías.

Carbond 955DG: masilla PU para pegado de parabrisas.

Gasketseal: Silicona especial para juntas en piezas mecánicas.

ESPUMAS PU Soudal (manual)

Soudafoam 1K: Espuma PU mono-componente de aplicación manual para aplicaciones de montaje, relleno y aislamiento.

ESPUMAS TEJAS: Espuma PU mono-componente para la fijación rápida de tejas.

Soudafoam XTRA: Espuma PU mono-componente multiposición de alto rendimiento.

Soudafoam 2K: Espuma PU bi-componente para aplicaciones rápidas de montaje.

ESPUMAS PU Soudal (adaptador patentado Genius Gun)

Soudal Genius Gun Comfort: Espuma PU mono-componente con aplicador especial manual que ofrece las mismas ventajas que una pistola, sin tener que comprar una (fácil dosificación, manejo cómodo con una mano). Además, permite reutilizar el bote durante 6 semanas.

ESPUMAS PU Soudal (pistola)

Soudafoam Gun: Espuma PU mono-componente de aplicación a pistola para aplicaciones de montaje, relleno y aislamiento.

Soudafoam Tejas: Espuma PU mono-componente de aplicación a pistola para la fijación rápida de tejas. Homologación CIDEMCO UNE 83.822.95.

Soudafoam MEGA: Espuma PU mono-componente de alto rendimiento para aplicación con pistola.

Flexifoam: Espuma PU mono-componente de última generación de alto aislamiento acústico y térmico.

Soudaband Easy: Adhesivo rápido en espuma PU especial para la fijación de paneles de aislamiento, placas de yeso y materiales ligeros de construcción.

PRODUCTOS Soudal RESISTENTES AL FUEGO

Soudafoam FR: Espuma PU para aplicaciones de montaje, relleno y aislamiento que precisan resistencia al fuego hasta 360 minutos. Aplicación manual o pistola.

Firecryl: Masilla Acrílica plasto-elástica intumescente y resistente al fuego hasta 4 horas.

Fire Silicone B1: Silicona neutra resistente al fuego hasta 4 horas UNE 1366 parte 4.

Soudaseal FR: Sellador elástico tecnología SMX ISO R834 Y REI 1125 RF.

Silirub HT-N: Silicona neutra resistente a temperaturas hasta 280°C

Silirub HT-A: Silicona acética resistente a temperaturas hasta 285°C

ADHESIVOS Y COLAS

Montaje Interiores: Adhesivo de montaje de neopreno.

Montaje Exteriores: Adhesivo de montaje base agua de gran pegado inicial.

Soudaseal Supertack: Adhesivo a base de polímeros MS de extrema fuerza inicial.

Cola PVC: Cola tixotrópica para tuberías y manguitos de PVC rígido.

Cola de Contacto: Cola de contacto de neopreno.

PRO10D: Cola blanca PVA de primera calidad para uso interior.

PRO20D: Cola blanca PVA de primera calidad y secado rápido para uso interior.

PRO30D: Cola blanca PVA de primera calidad y secado rápido resistente al agua.

PRO40P: Cola de PU para maderas duras y húmedas. Especial maderas exóticas.

PRO45P: Cola de PU de secado rápido para maderas duras y húmedas. Especial maderas exóticas.

Purocol: Cola de PU transparente para encolados duros que precisen resistencia al agua.

Purocol Express: Cola de PU transparente para encolados rápidos y duros que precisen resistencia al agua.

PU Construct: Cola de PU transparente para encolados súper rápidos y duros que precisen resistencia al agua.

Cianoacrilato Universal: Adhesivo de cianoacrilato para pegado instantáneo.

PRO100A y PRO 100C: Adhesivo de cianoacrilato especial superficies porosas y acelerante.

ANCLAJE QUÍMICO Soudal

Taco Químico CA-1400: Resina bicomponente de vinilester sin estireno.

Soudafix VE300-SF: Resina bicomponente de vinilester sin estireno certificación ETA-0576 y FR120.

Soudafix P-380-SF: Resina bicomponente de poliéster sin estireno.

LIMPIADORES E IMPRIMACIONES Soudal

Aluprep: modificador temporal de superficies no porosas que mejora la adherencia de selladores.

Surface Activator: Activador de superficies lisas que mejora la adherencia de selladores.

PRIMER 100: Imprimación universal para selladores de PU sobre superficies porosas.

PRIMER 150: Imprimación universal para selladores de silicona y MS polímeros sobre superficies porosas o en contacto permanente con agua.

AEROSOLES

- Lubricantes.
- Aplicaciones industriales.
- Limpiadores.

UTENSILIOS Soudal

- Pistolas para masillas manuales y neumáticas.
- Pistolas para espumas PU
- Espátulas.
- Corta cánulas.
- Alisadores de silicona.
- Cánulas de espuma y silicona

Los productos fabricados por Soudal Química se presentan en cartuchos, bolsas, tubos y bidones de distintas capacidades.

STAC POL

Polígono de Picusa - A Matanza, s/n
15900 PADRÓN (A Coruña)
Tel.: 981 817 036 - Fax: 981 817 037
comercial@stac.es - www.stac.es

SOBRE NOSOTROS

STACPOL se funda en el año 2001 como una división de Stac especializada en el diseño y la fabricación de todo tipo de juntas para diversos sectores industriales, como carroceros, aislamiento en sistemas de frío y calor industrial, automoción, puertas basculantes, energías renovables, etc, y fuertemente especializados en el sector de los sistemas de cerramiento de aluminio, madera y PVC.

En los 6000 m² de instalaciones cubiertas STACPOL tiene una capacidad de fabricación de más de 40 millones de metros al año fabricando más de 5.000 juntas distintas.

EN STAC SOMOS FABRICANTES

Disponemos de 8 líneas de extrusión:

- Extrusión de EPDM (Etileno-Propileno-Dieno Monómero) para grandes perfiles.
- Coextrusión de EPDM de distintas durezas y EPDM esponja.
- Inserción de hilo de nylon anti estiramiento en el interior de la junta.
- Lubricación de juntas para facilitar su inserción con distintos productos (talco, lubricante de silicona...).
- Extrusión de caucho de silicona.
- Extrusión de termoplásticos: PVC, TPE (termo plástico elastómero), Polipropileno y Polietileno.
- Coextrusión de TPEs con poliolefinas.
- Coextrusión de PVC rígido con flexible.
- Triextrusión de termoplásticos.
- PVC y TPE cristal.
- Materiales que cumplen las normativas más exigentes del mercado: CSTB, BS 4255, antibacterianos, ignífugos, etc.

I + D + I

Para poder ofrecer el mejor servicio a nuestros clientes disponemos de una oficina técnica exclusiva para el diseño y desarrollo de perfiles de polímeros.

Nuestro personal altamente cualificado cuenta con una amplia experiencia en el campo de la extrusión y coextrusión de todo tipo de materiales tanto vulcanizados como termoplásticos.

Nuestro departamento técnico asesora y diseña los perfiles siempre en relación con los clientes, además de definir la materia prima óptima para el proceso de fabricación.

Controlamos la fabricación de la matriz y nuestros matriceros mantienen las hileras en óptimas condiciones.

Los diseños de nuestras juntas extrudidas son cada vez más innovadores para integrarse a la perfección en CALIDAD.

Estamos certificados con la normativa ISO 9001:2008 en diseño y fabricación de perfiles de polímeros por extrusión y coextrusión.

En producción la calidad comienza en la elección de la materia prima óptima para la aplicación del perfil. Todas nuestras materias primas cumplen con la norma EN 12365:2004 que regula las características adecuadas para la fabricación de juntas orientadas al sector del cerramiento.

Entre las materias primas que se utilizan para la fabricación de juntas en STACPOL cabe destacar el EPDM por sus excelentes propiedades:

- Excelente resistencia a la intemperie, rayos ultravioleta y humedad.
- Buena resistencia a la temperatura.
- Excelente resistencia al ozono.
- Buena resistencia a la abrasión.
- Muy buena resistencia a la deformación permanente por compresión y buena recuperación elástica.

Ya en fabricación, los controles de calidad son constantes. Nuestras líneas de producción disponen de sistemas ópticos de medida en continuo, que detectan la mínima variación de medida y establecen factores de corrección para toda la línea. Todas nuestras líneas de producción están completamente automatizadas y sincronizadas para conseguir la máxima estabilidad dimensional en los perfiles. Realizamos controles dimensionales mediante proyectos de perfiles cada 30 minutos de producción.

Nuestros procesos de fabricación y soporte informático, nos permite disponer de la trazabilidad documental de nuestros productos, desde la materia prima hasta la pieza acabada.

Otro aspecto importante en la calidad de nuestros productos es un estudiado proceso de embalaje (dependiendo de las características de cada perfil y de las necesidades de nuestros clientes) y una minuciosa distribución, lo cual nos permite garantizar un servicio óptimo y unos reducidos plazos de entrega.

Como consecuencia lógica de nuestra experiencia y evolución en el sector de los perfiles de polímeros, podemos ofrecer un servicio completo de estudio, fabricación y suministro, con garantía de calidad.

NUESTROS PRODUCTOS

STACPOL ofrece un extenso y variado catálogo de productos con un cuidadoso diseño para todo tipo de aplicaciones:

- Extrusión de EPDM: Juntas de estanqueidad, de amortiguación, cuñas de acristalar, batiente central, tapa canal, batiente de globo y juntas de fachada, entre otras.
- Coextrusión de EPDM.
- Coextrusión de EPDM con hilo antiestiramiento.
- Perfiles con precorte, precorte y drenaje y perfiles con adhesivo.
- Extrusión de caucho de silicona: Juntas de estanqueidad, aislamiento eléctrico, juntas de sellado, etc.
- Extrusión de termoplásticos: Juntas para cerramientos, balconeras, canalizaciones, pavimentos, etc.
- Coextrusión de PP (Polipropileno) o PE (Polietileno) y TPE: Juntas con deslizamiento para correderas y batientes.
- Coextrusión de PVC rígido y PVC flexible: Juntas dinámicas, perfiles RPT (rotura de puente térmico), juntas de dilatación, etc.
- Triextrusión de termoplásticos: juntas dinámicas en sistemas deslizantes, juntas con capa "pelable" para sistemas de cerramiento de madera, etc.
- PVC y TPE cristal: juntas para mamparas y cerramientos acristalados o cortinas de cristal.



ciberperfil.com

el portal de referencia en cerramientos

Pol. Ind. Can Salvatella - C/ Torrent Tortuguer, 42-52 - nave 8
08210 BARBERÁ DEL VALLÉS (Barcelona)
info-es@tremco-illbruck.com
www.tremco-illbruck.es - www.tremco-illbruck.pt

tremco illbruck es una multinacional alemana perteneciente al Grupo estadounidense RPM Building Solutions, presente a nivel mundial con más de 85 marcas reconocidas internacionalmente en el mundo de la construcción, la impermeabilización y la industria.

En Europa estamos representados por 26 filiales, 6 fábricas y más de 1.100 empleados. Somos un proveedor de servicios para el sellado de alto rendimiento, el pegado, la realización de suelos, la impermeabilización y la fabricación de productos de protección pasiva contra incendios para la construcción y las industrias manufactureras bajo las marcas illbruck, TREMCO, Nullifire y PACTAN. Cuenta con centros de producción en Alemania, Holanda, Francia, Reino Unido y Turquía.

GAMA DE PRODUCTOS

illbruck le añade perfección a todos sus proyectos de sellado y pegado. Ya se trate de ventanas, fachadas, acabados interiores o exteriores, un proyecto de construcción importante o un trabajo de remodelación menor, le ofrecemos el conjunto adecuado de productos, servicios y experiencia para reducir su carga de trabajo y mejorar la eficiencia en los edificios.

Espumas impregnadas y fondo de juntas para el sellado de puertas y ventanas; Membranas de impermeabilización y adhesivos para membranas; Espumas expansivas de relleno e instalación; Accesorios para aplicación de espumas; Selladores de silicona para ventanas, acristalamientos y carpintería; Sellador de silicona acética.

Sellador de silicona especiales; Selladores híbridos, de poliuretano y butilo; Sellador acrílico; Fondos de junta; Herramientas de aplicación; Productos de limpieza e imprimación; Imprimaciones; Adhesivos selladores híbridos; Colas de contacto; Adhesivos de montaje; Adhesivos de poliuretano; Adhesivos de cianocrilato; Colas para pvc; Anclaje químico; Colas vinílicas para madera; Cintas adhesivas de doble cara; Cintas y films de protección; Calzos de acristalar y montaje; Espumas especiales; Productos varios (Junta de Acristalar/ Banda preformada/ Aislamiento acústico/ Perfil prefabricado/ Perfil aislante); Protección pasiva contra incendios.

Sistema i3 de illbruck para un sellado óptimo de carpinterías para la construcción en edificios de bajo consumo energético.

Los sistemas i3 de illbruck son pioneros desde hace más de 10 años en el desarrollo de soluciones para fomentar el ahorro energético, el confort acústico, el control del calor y la humedad así como la calidad de aire interior.

- Permeabilidad del aire.
- Aislamiento térmico.
- Aislamiento acústico.
- Estanqueidad del agua.
- Permeabilidad al vapor de agua.

illbruck propone soluciones de sellado alrededor de la carpintería exterior más resistente para edificios de bajo consumo de energía como son las Casas Pasivas o las consideradas BEPOS. Sistemas que se adaptan a las diferentes configuraciones de instalación (túnel, rebaje, aplicado exterior o interior, pre-marco...), así como para todo tipo de construcción (Metálica, madera, PVC, vidrio, o SATE...) ya sea de nueva ejecución o de renovación.

NUESTRAS MARCAS:

TREMCO, illbruck, Nullifire, PACTAN

CERTIFICACIONES PRODUCTO:

SOCOTEC; CE; IFT ROSENHEIM; SNJF; MARCADO CE; Certificaciones Protección Pasiva Contra el Fuego: Warrington/ CERTIFIRE/ Marcado CE/ EFFECTIS.



El socio perfecto
para el sellado
y pegado



Ctra. Fuenlabrada/Humanes - Pol. Ind. Los Linares
 C/ Pico de Almanzor, naves 53-55 - HUMANES (Madrid)
 Tel.: 916 048 203/916 048 220 - Fax: 916 048 220
 www.cristalux.es - cristalux@cristalux.es

Cristalux es una empresa con una larga experiencia dedicada a la manufactura del vidrio plano y la reventa de Vidrio. La compañía realiza desde las manufacturas más sofisticadas y complejas hasta trabajos artesanales como tallado de vidrio a mano o la fabricación de vidrieras emplomadas, ofreciendo un servicio puntual y de calidad al cliente, buscando siempre la satisfacción del mismo.

Cristalux utiliza maquinaria de última generación en todos sus procesos y cuenta actualmente con más de 6.000 metros cuadrados, entre transformación y almacén, con la más avanzada tecnología, y con una plantilla de personal especializado altamente cualificado. A través del control de todos los procesos de producción, la empresa está muy comprometida con la protección del medio ambiente.

La empresa cuenta con maquinaria de primeras marcas como Bovone, Bottero, Intermac, Tuomas, Mappi, etc. La maquinaria incluye varias canteadoras, bise-ladoras, máquinas de control numérico, bilaterales, líneas de corte con cargador,

dos hornos de templado (desde 7x7 cm hasta 2.45x4.80 cm), hornos de curvado, lavadoras, máquina de serigrafía, horno de secado, chorro de agua, etc. Sus instalaciones se dividen en dos zonas, en las que se puede destacar la zona de transformación y de oficinas, y la zona de almacenamiento de la materia prima y del producto acabado, que incluye una zona de reciclaje de vidrio.

Cristalux dispone de una flota propia de vehículos compuesta por camiones y furgonetas para el traslado de los productos acabados hasta sus clientes. Su compromiso con la preservación del medio ambiente aconsejó a la empresa la instalación de una depuradora de aguas residuales, además de realizar un completo estudio energético que optimizó la utilización de la energía eléctrica en todas sus instalaciones.

Seriedad, compromiso, formalidad y colaboración con los clientes, son desde siempre los puntos fuertes de esta empresa.

SOMOS LA AGENCIA DE SU EMPRESA

PUBLICIDAD GRÁFICA



DISEÑO GRÁFICO



IDENTIDAD CORPORATIVA



COMUNICACIÓN CORPORATIVA, MARKETING ONLINE Y REDES SOCIALES



PLV, DISPLAY, PACKAGING



EDITORIAL Y MAQUETACIÓN



DISEÑO WEB



POSICIONAMIENTO SEO/SEM



EVENTOS CORPORATIVOS Y FERIAS PROFESIONALES



JORNADAS TÉCNICAS



MERCHANDISING



TODO LO QUE PUEDA NECESITAR



clúster
 marketing & communication

Tel. 934 103 622 • cluster@clustermc.com
 www.clustermc.com



Cristalux

Carretera Fuenlabrada - Humanes

Polígono Industrial Los Linares

Calle Pico de Almanzor, naves 53-55

28970 HUMANES (Madrid)

Tel.: 916 048 203 - Fax: 916 048 220

www.cristalux.es - cristalux@cristalux.es

**CRISTALUX corta, bisela, cantea, curva, taladra, estría, talla y revende vidrio por ti
Especialistas en templado de pequeño y gran formato. Templado vidrios capa de gran calidad**

A veces las pequeñas empresas hacen grandes cosas





SAINT-GOBAIN BUILDING GLASS
Príncipe de Vergara 132
28002 Madrid



Saint-Gobain Building Glass es uno de los principales fabricantes de vidrio plano en el mundo.

Fabrica y ofrece productos de alto valor añadido que satisfacen las necesidades de los diferentes mercados, por ello innova para conseguir el máximo confort en las viviendas y entornos de trabajo con soluciones que minimizan las pérdidas de calefacción en invierno y aire acondicionado en verano. Trabajan para ofrecer soluciones en vidrio que fomenten el ahorro energético y la conservación del medio ambiente.

Los vidrios que se fabrican en sus centros pueden utilizarse en múltiples aplicaciones, tanto en obra nueva como en rehabilitación, y aportan beneficios de: aislamiento térmico reforzado, aislamiento acústico, control solar, seguridad y funciones de autolimpieza entre otros.

SGG CLIMALIT PLUS® es la marca líder de doble acristalamiento de Saint-Gobain Glass.

SGG CLIMALIT PLUS®

En las ventanas, el vidrio es el elemento más importante en superficie, representando un 70-80% del hueco, por lo que las propiedades térmicas de la misma dependen en mayor medida del acristalamiento utilizado.

Los dobles acristalamientos SGG CLIMALIT PLUS® compuestos de dos o más vidrios, de los cuales uno de ellos cuenta con una capa magnetrónica bajo emisiva, que se conocen como vidrios de Aislamiento Térmico Reforzado (ATR), permiten lograr un buen aislamiento térmico y mejorar la eficiencia energética de la vivienda.

Combinar un doble acristalamiento SGG CLIMALIT PLUS® con un vidrio de Aislamiento Térmico Reforzado de la gama SGG PLANITHERM® o SGG PLANISTAR ONE®, confiere al acristalamiento propiedades de aislamiento térmico y/o de control solar excelentes. Permiten reducir hasta un 70% las pérdidas de calefacción y aire acondicionado a través del cristal*.

Confort térmico todo el año

SGG CLIMALIT PLUS® alcanza un nivel de aislamiento hasta 3 veces mayor que un doble acristalamiento básico, consiguiendo mantener una óptima sensación térmica en invierno. Durante el verano, SGG CLIMALIT PLUS® puede reducir a la mitad la entrada de energía solar directa, respecto a un doble acristalamiento básico, ayudando a mantener una temperatura agradable en el interior de la estancia.

Plus de ahorro energético

Aislar las viviendas más eficazmente con acristalamientos de mayores prestaciones como SGG CLIMALIT PLUS®, tiene un impacto muy notable en los consumos diarios de energía en los hogares.

SGG CLIMALIT PLUS®, permite reducir el gasto en calefacción y refrigeración, al perder menos energía calorífica por las ventanas en invierno y dejar que entre menos calor en verano.

Garantía de Calidad

SGG CLIMALIT PLUS® certifica su calidad con la Marca N de AENOR para el mercado del doble acristalamiento, distintivo de Certificación de Calidad de Producto que concede AENOR a cada fabricante de forma independiente, en base a los requisitos definidos en las normas europeas UNE-EN 1279.

Para más información sobre nuestros acristalamientos visite:

- www.climalit.es
- www.saint-gobain-glass.es
- www.glasscompass.com
- www.climalitdata.com



Información para
empresas y profesionales



www.interempresas.net



SGG CLIMALIT® PLUS...
...para que no se escape
el dinero por la ventana

Sólo
SGG CLIMALIT® PLUS
es Climalit



SGG CLIMALIT®

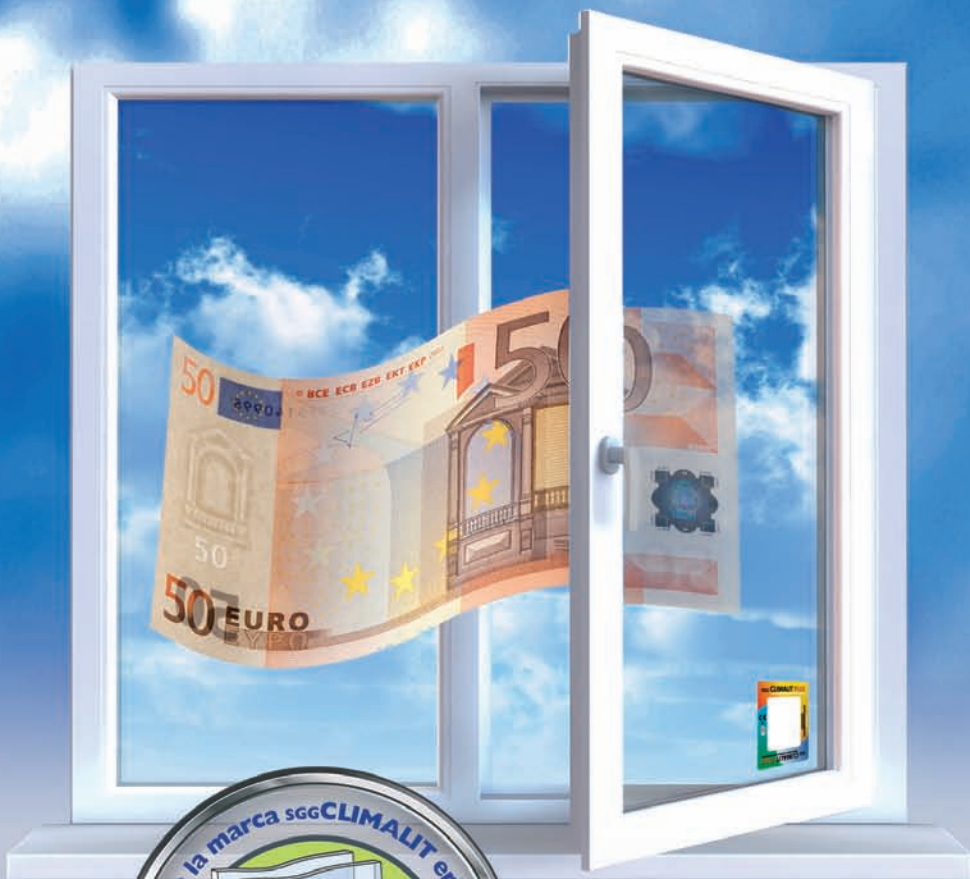

EXIJA LA CALIDAD DE LO AUTÉNTICO

Elija SGG CLIMALIT® PLUS, acristalamientos de Aislamiento Térmico Reforzado, que desde el primer día ahorran dinero para usted.

SGG CLIMALIT® PLUS, gracias a su eficiencia energética, contribuye a reducir los gastos en calefacción y refrigeración.



www.climalit.es
www.saint-gobain-glass.com

SAINT-GOBAIN

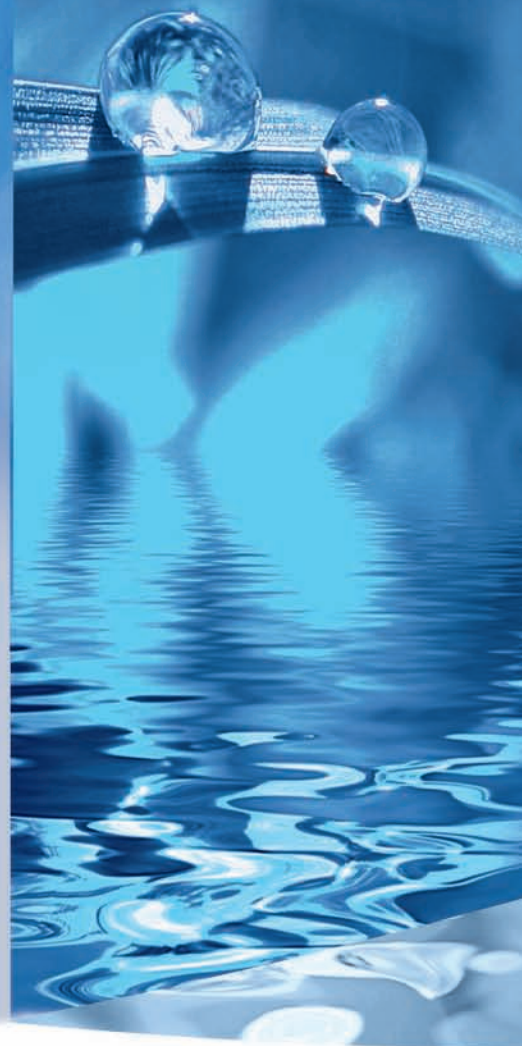



Adelio Lattuada es una firma italiana que fabrica maquinarias para la elaboración del vidrio plano desde 1978: más de 35 años de especialización para llegar a ofrecer la gama más amplia de máquinas para el cantedado y el biselado actualmente en el mercado. La firma comercializa en España su gama de cantedadoras rectilíneas electrónicas o con PC, que incluye más de 30 modelos, para canto plano con aristas y con ángulo variable, a partir de 5 hasta 15 muelas, siendo así la línea más completa en el sector.

Aconsejadas también para importantes producciones de vidrio con espesores medianos, las cantedadoras AL M pueden gestionar niveles productivos elevados habiendo sido proyectadas y realizadas utilizando algunas de las soluciones tecnológicas adoptadas para las cantedadoras de las series mayores, como por ejemplo el montaje de los mismos mandrinos y del mismo carro transportador. Estos detalles contribuyen a prolongar su vida y reducir al mismo tiempo la manutención requerida. Gracias a la posibilidad de equipar algunos modelos con la instalación para el óxido de cerio líquido, son aptas también para trabajos para los que es necesaria una alta calidad de abrillantado.

Las TL en cambio son aconsejadas para importantes producciones de vidrios templados y/o vidrios de alta calidad para la decoración. Una estructura más robusta, guías reforzadas y placas de soporte más altas, les permiten soportar pesos mayores que las series precedentes y gracias a esta característica son particularmente flexibles, siendo capaces de trabajar vidrios con importantes espesores, así como piezas pequeñas, hasta un mínimo de 35 mm de altura.

Por su parte, las líneas TLR y TLS se proponen a las cristalerías que realizan grandes producciones de vidrios de gran peso y grosor. Los modelos TLR son las cantedadoras más utilizadas por los mayores productores de laminado para la construcción de grandes edificios en el norte de Europa. Como todos los otros modelos de Adelio Lattuada, estas máquinas están equipadas con todos los instrumentos necesarios para que sea fácil trabajar con ellas y además se pueden personalizar a través de una amplia gama de opciones a fin de que sean "customizadas" y puedan satisfacer así cualquier necesidad de producción.

La creciente demanda de máquinas para hojas jumbo y vidrio grueso y las nuevas exigencias de tratamientos especiales del vidrio han llevado a Adelio Lattuada a producir algunas versiones especiales de estas grandes cantedadoras: los modelos TLS, que pueden trabajar con chapas con espesores hasta 100 mm y aguantar un peso máximo de 1.500 Kg.

La firma Lattuada también ha construido una cantedadora con ángulo variable modelo TLS 15 AV C PC SP100 para trabajar hasta 10.000 x 3.210 mm, espesores hasta 100 mm y peso hasta 1.500 Kg. Es la cantedadora más grande jamás construida, con un largo de 25 metros y altura de 6 metros.

Las cantedadoras bilaterales, serie BETA, para la ejecución de canto plano con aristas, con 8/10/11 muelas de taza en cada lado (y posibilidad de agregar un cantedador en cada lado o una muela al cerio más) presentan soluciones de alta tecnología en términos de movimiento mecánico y de control, ofreciendo diferentes e interesantes ventajas. Uno de los ejemplos más importante es el posicionamiento del banco móvil: su precisión y fiabilidad están aseguradas por una mecánica de alta precisión y con juegos reducidos, controlada por un sistema avanzado, para garantizar un posicionamiento rápido y eficiente en el tiempo. El sistema es administrado enteramente por un PLC y un panel operador "touch screen" con un software desarrollado internamente según los estándares de eficiencia y facilidad de uso tradicionales en esta empresa, para poder garantizar flexibilidad y posibilidad de personalización.

Algunas de sus características son las siguientes: los paneles de mandos ajustables a la entrada de la máquina que permiten administrar y controlar la ejecución del vidrio a través de los amperímetros y los reguladores de presión quedando en la zona de carga y la capacidad de hacer el cambio de las muelas en el exterior de

Via Abbondanza, 11/13
I-22070 CARBONATE (Como) - Italia
Tel.: +39 0331 832 713 - Fax. +39 0331 833 886
info@adeliolattuada.com - www.adeliolattuada.com

la máquina. Además, gracias a las soluciones de automatización implementadas, estas bilaterales (solas o en línea) no necesitan puesta a cero al encendido: la máquina está siempre e inmediatamente operativa. Todas estas características se traducen en un ahorro de tiempo y en una mayor seguridad del operador. A partir de la versión básica de la máquina se pueden realizar, tanto soluciones personalizadas para la producción de placas pequeñas, como para la producción de grandes placas.

Con respecto a los componentes, los proveedores de Adelio Lattuada son socios de confianza, de calidad y se encuentran en todo el mundo, para satisfacer las necesidades de los clientes en cualquier lugar donde se instale la máquina. De especial relevancia es la nueva colaboración con Balluff, la empresa alemana que con más de 50 años de experiencia es reconocida como líder mundial en el campo de la tecnología de sensor: las cantedadoras bilaterales Lattuada estarán equipadas con la más moderna tecnología de gestión de señales en el borde de la máquina, regletas IO-LINK conectadas en Profinet al PLC central Siemens. No sólo eso, para completar el proyecto estarán transductores IO-LINK con minisensores magnéticos (totalmente resistente al agua), sensores cilíndricos, sensores mecánicos y una pequeña torre luminosa en LED única en su género: calidad y fiabilidad para garantizar al cliente un bajo mantenimiento.

También para la ejecución del bisel, Lattuada ofrece la gama más ancha en el mercado, con más de 10 modelos de biseladoras rectilíneas electrónicas o con PC, a partir de 7 hasta 14 muelas, serie GAMMA.

Esta serie ofrece soluciones técnicas aptas para satisfacer todas las exigencias de producción: desde la GAMMA 7, en la que se juntan la versatilidad de una máquina de pequeño tamaño y la capacidad de trabajar discretas producciones, también gracias a sus tres filtros, hasta la GAMMA 614, que representa la primera máquina con 4 filtros, situándose en lo alto de las preferencias por velocidad y calidad de elaboración; es aconsejada para los vidrieros que necesitan una máquina que pueda trabajar a alta velocidad y con el máximo nivel de calidad posible.

La gama de lavadoras verticales Adelio Lattuada cuenta con 18 modelos diferentes, 10 abiertas en el lado y 8 cerradas en el lado superior. Desde el modelo base, con variación manual de la velocidad y espesor vidrio trabajable de 3 a 15 mm, hasta el modelo más importante con ajuste motorizado de la velocidad y del espesor vidrio, y la posibilidad de trabajar vidrio hasta 3300 mm y espesores hasta 40 mm.

Algunas características comunes a todos los modelos restantes son:

- El cuerpo de la máquina y todas las partes en contacto con el agua son de acero inoxidable. Una protección anti-corrosión está garantizada por el uso de pinturas epoxídicas y en poliuretano.
- Las máquinas están compuestas por dos secciones distintas de lavado, equipado de 4 o 6 cepillos, disponibles también en la versión para lavar vidrios con coating de baja emisividad.
- Posibilidad de utilizar, en la primera sección, agua caliente.
- Regulación del espesor del vidrio y transportadores de entrada/salida motorizada, para garantizar una mejor calidad de lavado en cada espesor. En los transportadores es posible montar, en lugar de los rodillos estándar, también correas, para facilitar la carga de vidrios pequeños, redondos o en ságoa.
- Posibilidad de aplicar en salida un panel negro con luces de inspección, para un mejor control del nivel de limpieza del vidrio.
- Como seguridad adicional, es posible equiparlos con un sensor, colocado en el transportador en salida y conectado a una sirena acústica, con la función de relevar la presencia del vidrio al final del soporte.
- En favor de un ahorro de energía, puede ser también añadido otro sensor, que relevando la presencia del vidrio en la entrada de la máquina, reactiva algunas funciones en stand-by.

Todas las lavadoras Lattuada pueden ser insertadas en centros de trabajo verticales,

así como en nuestras líneas de canteado y biselado, gracias también a la posibilidad de tener la superficie de trabajo a la misma altura. A petición es posible hacer el ajuste 'en línea' de espesor y velocidad de trabajo.

PRODUCTOS

- Más de 30 modelos de canteadoras rectilíneas de 5 a 15 muelas.
- Línea completa de canteadoras bilaterales.
- Más de 10 modelos de biseladoras rectilíneas de 7 a 14 muelas.
- 4 modelos de máquinas para la ejecución de ángulos.
- Más de 15 modelos de lavadoras verticales.

En España, Adelio Lattuada está representada por:

SUVISUR S.L.

Pol. Ind. Los Jarales
Urb. Linaves, Nave 3
23700 LINARES (Jaén)
Tel.: 953 602 064 - Fax: 953 602 065
www.suvisur.com - info@suvisur.com

VITRUM

Còrsega, 108-110
08029 BARCELONA
Tel.: 934 103 600 - Fax: 934 103 609
www.vitrum.es - vitrum@vitrum.es



Keraglass Industries
Via Sassogattone 13/A
42031 BAISO (RE) ITALY
Tel.: 39 0522 993027 Fax: 39 0522 993030
sales@keraglass.com - www.keraglass.com

Lo que caracteriza a Keraglass y la ha convertido en un líder mundial en el sector de la maquinaria para el vidrio es su alcance global en la industria del vidrio.

La firma, que forma parte del grupo Emmegi, cuenta con soluciones innovadoras, funcionales y dirigidas a objetivos precisos.

Estas soluciones se desarrollan a partir de análisis concretos y directos de los problemas que pueden surgir en los procesos del vidrio, principalmente en lo que respecta a vidrio templado plano y templado curvado, impresión de pantallas y digital, recubrimientos con rodillo y vidrio laminado PVB / EVA.

PRODUCTOS

Keraglass

- Hornos de Templado oscilantes "Vision".
- Hornos de Curvado y Templado "KBFO".
- Hornos de Laminado (EVA) "Combi".
- Líneas de laminado (PVB) "Deluxe".
- Líneas de serigrafía, esmaltado y secado "RDE-Line".
- Líneas de impresión digital y secado "I-plotter Line".
- Lavadoras horizontales "LGW".
- Sistema de logística, carga y descarga del vidrio en las diferentes líneas de producción.
- Proyectos completos "Llave en mano".

Vítrea
Revista de vidrio plano

cibeipetfil.com
Interempresas

somos diferentes



Av. Mare de Déu de Bellvitge, 312
08907 L'HOSPITALET (Barcelona)
Tel.: 932 615 361 - Fax: 932 615 360
www.bohle.es - info@bohle.es

El Grupo Bohle es el fabricante y proveedor de herramientas, máquinas y accesorios para el procesamiento y acabado del vidrio líder en Europa. El negocio familiar, fundado en 1923, está ahora representado por más de 300 empleados en 14 sedes en Alemania y otros países.

Con las ocho divisiones de producto, transporte, corte, pegado, acristalamiento, herramientas, maquinaria, accesorios para muebles y protección de superficies, la compañía ofrece una completa gama de productos adaptada a todo tipo de empresas del sector.

La calidad es el principio rector de Bohle en todas las áreas. Para cumplir con este requisito, la compañía desarrolla y fabrica muchos productos por sí misma. Un moderno centro de logística envía rápidamente la mercancía solicitada a los clientes.

MARCAS

- La marca **Silberschnitt®**, brinda el mayor portfolio a nivel mundial para cortar y pegar vidrio.
- **Veribor®** desde hace mucho tiempo se asocia con fiabilidad y seguridad en la tecnología del vacío.
- **Verifix®**, el profesional del vidrio lo encuentra todo, empezando por adhesivos

UV hasta mecanismos de fijación y dispensadores: la completa gama de productos que garantiza uniones de pegado duraderas y de alta calidad.

- **Diamantor®**, ofrece cortavidrios específicos y un amplio surtido de herramientas de diamante para máquinas más pequeñas.
- **BriteGuard®**, sistema de protección de superficies que marca nuevas pautas. La parte central de este sistema son los dos productos de protección, BriteGuard® Surface Sealer para superficies lisas y BriteGuard® Surface Sealer X para superficies rugosas.
- Los **VetroCraft** brindan una relación precio-prestación extraordinariamente buena que va de la mano con una alta calidad constante. Los estrictos controles de calidad de Bohle aseguran que estos productos más económicos cumplan con unos requisitos mínimos muy altos.
- **Bohle SlideTec Optima, Eku, Vitris, Hawa**, sistemas de puertas correderas.
- **Bohle, KL-Meglas, SWS**, bisagras para instalaciones en baños y herrajes de interiorismo.
- **Bohle, Vitris**, accesorios para muebles.
- **Bohle EasyMount Fix y Bohle EasyMount Vario**, sistema de barandillas.



Pol. Ind. Ceao - Avda. Benigno Rivera 100
27003 LUGO
Tel.: 982 207 227 Fax: 34 982 209 58
www.comenza.es - sales@comenza.com

Comenza es la compañía global de sistemas de barandillas de diseño que proporciona soluciones creativas a las necesidades de las personas en los espacios que habitan, a través de productos de alta calidad que garanticen su seguridad y bienestar.

La marca Comenza se especializa en ofrecer sistemas de barandillas de vidrio, de acero inoxidable y con iluminación Led para proyectos hoteleros, edificios residenciales y de oficinas, centros comerciales, viviendas unifamiliares etc.

Desde el año 2004, momento en que se crea la compañía, Comenza se ha centrado en desarrollar y fabricar sistemas de barandillas que puedan ser instalados en cualquier parte del mundo, es por ello que su marca ha conseguido posicionarse a nivel internacional como referente del sector.

Gracias a los más de 2000 clientes que a lo largo de este tiempo han confiado en Comenza, nuestros sistemas de barandillas se instalan hoy día en más de 25 países y pueden ser encontrados en numerosas obras emblemáticas a nivel internacional.

En el año 2011 la empresa europea AENOR certifica el sistema de gestión de nuestro departamento de I+D+I en "investigación, diseño y desarrollo de sistemas de barandillas" convirtiéndonos desde ese momento en la primera y única empresa española en obtener dicho certificado.

Actualmente puedes encontrarnos en nuestras instalaciones centrales de Lugo (España), en las ferias internacionales más relevantes del sector Veteco (Madrid), Batimat (París), GlassTech (Düsseldorf) o en cualquiera de los showrooms de nuestros partners estratégicos de países como Francia, Eslovenia, Marruecos, Túnez, Argelia, Libia, Cabo Verde, México, Panamá, Costa Rica, Perú o Líbano.

En Comenza nuestro compromiso con los clientes se resume con el lema Railing Passion.

Con ello queremos demostrar que nuestra pasión por la barandilla nos compromete a ofrecer productos más competitivos y atractivos; que nuestra pasión por las personas nos compromete a dar más y mejores soluciones; que nuestra pasión por la seguridad nos compromete a ofrecer sistemas de barandillas más seguros y duraderos y que nuestra pasión por el diseño nos compromete a ofrecer productos innovadores y exclusivos.

MARCAS

COMENZA

SISTEMAS

Sistemas de barandillas de vidrio.

- GlassFit SV-1301: barandillas de vidrio con perfil de suelo en aluminio montaje superior.
- GlassFit SV-1302: barandillas de vidrio con perfil de suelo en aluminio montaje lateral.
- GlassFit SV-1303: barandillas de vidrio con perfil de suelo en aluminio montaje embutido en el hormigón.
- GlassFit CC-780: barandillas de vidrio con pinzas de suelo en acero inoxidable.
- GlassFit CC-775: barandillas de vidrio con botones laterales en acero inoxidable.

Sistemas de barandillas de acero inoxidable.

- R-Concept: barandillas con poste redondo y relleno de vidrio, tubo o cable.
- Square it: barandillas con poste cuadrado y relleno de vidrio, tubo o cable.

Sistemas de pasamanos a pared.

- Handrail: pasamanos a pared en acero inoxidable o en madera.
- DecoLed: pasamanos a pared en acero inoxidable con iluminación LED.

FINSTRAL Soluciones a su medida

ACTIVIDAD

Industria dedicada a la fabricación y comercialización de puertas, ventanas y cerramientos en toda Europa, con más de 45 años de experiencia.

Más de 1.500 Distribuidores ya colaboran con Finstral y aprovechan la diferenciación en acabados y gama de productos que ofrece Finstral para rentabilizar sus puntos de venta.

Ofrece además, un interesante programa de colaboración a todos sus distribuidores, apoyando en áreas de marketing, gestión de empresa, formaciones técnicas y comerciales.

Más de 1.400 colaboradores y sus 14 factorías de producción, en Alemania y Südtirol (norte de Italia), hacen de Finstral una compañía líder en el sector.

LO MÁS NUEVO

FIN-PROJECT. LA NUEVA GENERACIÓN EN VENTANAS DE ALUMINIO

FIN-Project combina las ventajas del aluminio, tanto por la parte interior como por la parte exterior de la ventana, con un núcleo multicámara del perfil de material de rotura. Ambos perfiles se unen compactamente, logrando una ventana de aluminio de máximo aislamiento térmico; U_w : 0,80 W/m^2K . Gracias a la esbeltez del perfil y a la ausencia de junquillos vistos se consiguen máximas entradas de luz y diseños muy minimalistas.

Secciones disponibles:

- **Hoja Classic-line**, con una estética enrasada en el exterior. Valor U_w hasta 0,80 W/m^2K .
- **Hoja Ferro-line**, con cantos angulosos y aspecto de acero. Valor U_w hasta 0,80 W/m^2K .
- **Hoja Nova-line**, hoja oculta desde el exterior. Valor U_w hasta 0,82 W/m^2K .
- **Hoja Twin-line Nova**, hoja oculta desde el exterior con una cámara de aire adicional que puede albergar una veneciana protegida de la intemperie. Valor U_w hasta 0,90 W/m^2K .
- **Hoja Twin-line Classic**, estética enrasada en el exterior con una cámara de aire adicional que puede albergar una veneciana protegida de la intemperie. Valor U_w hasta 0,92 W/m^2K .
- **Hoja Twin-line Nova Cristal**, donde el vidrio es el protagonista absoluto por ambos lados de la ventana. Valor U_w hasta 0,98 W/m^2K .
- **Hoja Twin-line Classic Cristal**, estética enrasada del aluminio en el exterior y superficie completamente acristalada en el interior. Valor U_w hasta 0,98 W/m^2K .

También disponibles gama de puertas de entrada y correderas FIN-Project.

FRONTALES ACRISTALADOS VISTA. LA SOLUCIÓN IDEAL PARA GRANDES SUPERFICIES ACRISTALADAS

Moderno, rectilíneo y esbelto: así es nuestro sistema Vista de frontales acristalados. Frontales de carpintería de perfiles de aluminio con rotura térmica multicámara y reforzados con acero para grandes superficies acristaladas. Sus marcos son solamente de 50 mm de anchura y consiguen estructuras de apariencia liviana. Se integran con diferentes tipos de puertas y ventanas, incluyendo las correderas-elevadoras de hasta 2,5 metros de anchura y solera plana y la puerta corredera Easy-Slide.

SISTEMA LIGNATEC. SISTEMA MIXTO PVC-MADERA.

Único y exclusivo sistema mixto que combina PVC-Madera donde se unen las mejores propiedades de ambos materiales y lo convierten en un producto de gran calidad y larga durabilidad. La madera al lado interior de la vivienda facilita la creación de

un ambiente natural y cálido, mientras que los perfiles de PVC al exterior, garantizan mínimo mantenimiento, ofrecen gran aislamiento y son muy resistentes a la intemperie.

Secciones disponibles:

- **Hoja Classic - line semidesplazada**. Valor U_w : 0,84 W/m^2K .
- **Hoja Step-Line desplazada**. Valor U_w : 1,0 W/m^2K .
- **Hoja Nova-Line oculta**. Valor U_w : 0,93 W/m^2K .
- **Variante en KAB**; superficies exteriores del perfil de la ventana recubiertos de perfil de aluminio clipado, consiguiendo muchas más opciones estéticas en texturas y colores.

SISTEMA TOP 90.

Profundidad constructiva de perfil de marco de 90 mm, la hoja admite grosores de vidrios de hasta 46 mm.

7 cámaras en perfil de hoja para un mejor aislamiento térmico U_f : 1,0 W/m^2K .

Secciones disponibles:

- **Hoja Classic-line**, línea clásica con valor U_w : 0,75 W/m^2K .
- **Hoja Step-Line**, línea tradicional con valor U_w : 0,75 W/m^2K .
- **Hoja Nova-Line**, hoja oculta con valor U_w : 0,78 W/m^2K .
- **Hoja Twin-line Classic**; aspecto clásico con una cámara de aire adicional que puede albergar una veneciana protegida de la intemperie, con posibilidad de motorización. Valor U_w : 0,80 W/m^2K .
- **Hoja Twin-line Nova**; hoja oculta con una cámara de aire adicional que puede albergar una veneciana protegida de la intemperie, con posibilidad de motorización. Valor U_w : 0,83 W/m^2K .
- **Variante en KAB**; superficies exteriores del perfil de la ventana recubiertos de perfil de aluminio clipado, consiguiendo muchas más opciones estéticas en texturas y colores.

Nuevos colores madera en PVC y aluminio.

Nuevo herraje abatible antes que practicable.

Triple acristalamiento. Mejor aislamiento térmico, más protección solar, ideal aislamiento acústico.

PRODUCTO

Finstral extrusiona sus propios perfiles, elabora sus propios vidrios de cámara y fabrica las ventanas y puertas acabadas tanto en PVC como en Aluminio, preparadas para ser instaladas por sus Distribuidores.

También dispone de propia fabricación de ventanas con formas especiales.

VIDRIOS FINSTRAL; LO MÁS EN I+D

Especiales para el aislamiento térmico, acústico, la efectiva protección solar, la seguridad anti-intrusión y los vidrios para la seguridad de las personas.

- **Plus-Valor**: Nuestro vidrio estándar. Vidrio de cámara que se compone de dos vidrios, de los cuales uno lleva el tratamiento especial bajo-emisivo. El espacio intermedio entre los vidrios está relleno de gas argón, con excelentes características aislantes. Aislamiento térmico: U_g 1,1 W/m^2K . Ganancia de energía (factor solar): valor g 63 %. Transmisión de luz: valor LT 80 %.
- **Super-Valor**: Un triple vidrio de excepcionales prestaciones térmicas. El tratamiento bajo-emisivo de dos de los vidrios le confiere espectaculares características de aislamiento térmico en invierno y mantiene el fresco en el interior de su vivienda en verano. Aislamiento térmico: U_g 0,6 W/m^2K . Ganancia de energía (factor solar): valor g 50 %. Transmisión de luz: valor LT 71 %.
- **Energy-Valor**: Triple vidrio de baja emisividad Energy-Valor que permite que entre en sus habitaciones una alta cantidad de energía solar. Con un óptimo ais-

→ sigue...

lamiento térmico, tiene la ventaja de procurar un significativo ahorro de energía. Aislamiento térmico: Ug 0,7 W/m²K. Ganancia de energía (factor solar): valor g 62 %. Transmisión de luz: valor LT 73 %.

- **Sun-Control:** Absorbe y almacena la energía en el vidrio exterior para luego emitirla otra vez hacia el exterior. El vidrio es de color neutro y poco reflectante. El vidrio exterior está realizado con Bodysafe de serie. Aislamiento térmico: Ug 1,1 W/m²K. Protección solar (factor solar): valor g 42 %. Transmisión de luz: valor LT 69 %.
 - **Sun-Block:** Sun-Block refleja la mayor parte de la energía solar que llega al cristal exterior. Ligeramente espejado en el exterior mientras desde el interior el vidrio tiene un color neutro. También el vidrio exterior es Bodysafe de serie: aislamiento térmico: Ug 1,1 W/m²K, protección solar (factor solar): valor g 28 %, transmisión de luz: valor LT 60 %. El triple vidrio Sun-Block 3 además proporciona máximo aislamiento térmico: aislamiento térmico: Ug 0,6 W/m²K, protección solar: valor g 26 %, transmisión de luz: valor LT 54 %.
- Cualquier vidrio FINSTRAL puede combinarse además con los vidrios de seguridad para las personas Bodysafe o Multiprotect.
- **Bodysafe** es un vidrio templado con máxima resistencia al impacto. Si se rompe el cristal se reduce en pequeños fragmentos no cortantes, lo cual protege a las personas contra el riesgo de lesiones. Bodysafe presenta otras ventajas: resiste también a elevadas diferencias de temperaturas en el interior del cristal, así como soporta mejor el peso sin romperse. Además la superficie del vidrio Bodysafe es mucho más resistente a arañazos.
 - **Multiprotect** es un vidrio laminado que se compone de 2 vidrios adheridos mediante una lámina altamente resistente a la rasgadura. En caso de rotura del vidrio, esta lámina mantiene los fragmentos, previniendo posibles lesiones. El vidrio Multiprotect ofrece una buena protección antirrobo y ante caídas. Otras ventajas de este vidrio son su aislamiento acústico y la protección UV de los espacios interiores.

Ventanas que decoran espacios vitales

La amplia gama de elementos decorativos de la ventana Finstral crea, a través de sus formas, colores y características del material, la armonía entre estilos arquitectónicos, demandas individuales y la necesaria calidad funcional.

La ventana FINSTRAL es un componente muy importante para un ambiente doméstico agradable e influye notablemente en el bienestar general.

Ventanas térmicas

Las ventanas Finstral ofrecen los más altos valores de aislamiento térmico, contribuyendo así a un ahorro energético cada vez más importante en nuestra sociedad. Certificados de ensayos disponibles.

Ventanas acústicas

Ventanas altamente equipadas para una mejor protección contra la contaminación acústica.

Perfiles especiales, sistema de triple junta, vidrios propios con características especiales, la combinación perfecta para los especialistas en aislamientos acústicos. Certificados de ensayos disponibles.

Ventanas seguras; FINSTRAL PROTECT PLUS Y FINSTRAL PROTECT SAFETY PLUS.

Finstral puede equipar a sus ventanas con altas medidas de seguridad antirrobo, sin que ello suponga ampliar el plazo de entrega.

En cualquier fachada, las ventanas son el punto débil ante los intentos de entrar indebidamente en la vivienda. Mediante herrajes desarrollados específicamente y diferentes combinaciones de vidrios de seguridad, Finstral aumenta la protección personal de las especificaciones RC1N hasta la RC2.

Certificados de ensayos disponibles.

Otros Sistemas

• Sistema Top 72

Triple junta, posibilidad de 7 cámaras en perfilera de hoja, 72 mm de grosor, valor K: 1,3, grupo de exigencia C.

• Sistema 500

Doble junta, posibilidad de 7 cámaras en perfilera de hoja, 72 mm de grosor, valor K: 1,4, grupo de exigencia B.

VENTANAS DE MÚLTIPLES Posibilidades en Formas y Aperturas

Todas las formas en curva son elaboradas en plantas propias de fabricación de Finstral, así como las formas oblicuas.

Practicables-oscilobatientes, correderas, paralelas, plegables, abatibles, elevadoras, todas las posibilidades de apertura están dentro del programa de elaboración de Finstral.

Protección solar: Gama de Persianas

Mallorquinas, altamente decorativas y muy prácticas en su manejo. Lama fija, lama graduable, paneles decorativos, e incluso mallorquinas correderas.

Porticones exteriores, amplia gama de acabados y muy resistentes a los agentes atmosféricos. En varios tipos de diseños.

Porticones interiores, varios

diseños y formas, también en todos los colores Finstral.

Toda la gama de persianas enrollables y diferentes tipos de cajones miniblock completan una extensa gama en soluciones en persianas.

Puertas de Entrada

Finstral ha desarrollado su propio sistema de Puertas de Entrada para mantener el estilo en cada una de las fachadas de las viviendas.

Las puertas de entrada Finstral garantizan una excelente estabilidad y funcionalidad. Sus herrajes especiales proporcionan un alto grado de seguridad y comodidad en el manejo.

La extensa gama de modelos, como puertas con travesaños, cuarterones, paneles y modelos de diseño, complementada con un amplio programa de accesorios, permite la realización de todo tipo de modelos de puertas individuales.

Gama de paneles totalmente reformada; en vidrio, paneles de resina, paneles cerámicos, aluminio o PVC. Nuevos diseños, nuevos acabados. Muy amplia gama de soluciones.

Verandas

La veranda Finstral permite vivir rodeado de luz, crea un ambiente muy especial. Permite ampliar los espacios en las viviendas y aumenta con ello su valor económico y la calidad de vida.

Finstral fabrica verandas a medida. La construcción se compone de perfiles de PVC resistentes a la intemperie y térmicamente aislantes con la construcción estática de acero integrada.

Múltiples combinaciones de colores y formas potencian la impresión óptica de este espacio vital tan especial.

RAFFSTORES

Las lamas orientables de aluminio de los raffstores, siempre instalados en el exterior, actúan como protección solar, visual y contra la intemperie. Las lamas se pueden ajustar a cualquier ángulo y permiten graduar las condiciones de luz según las necesidades del usuario. Protegen ante miradas indiscretas, pero a su vez permiten la vista hacia el exterior. Los raffstores son robustos, y se caracterizan por su excelente manejo mediante un motor programable. Las guías laterales garantizan su fácil uso y la estabilidad contra el viento. Las estéticas lamas en forma de Z y sus elegantes colores blanco, gris y plata construyen atractivas fachadas.

FINSTRAL SERVICIO. FINSTRAL GARANTÍA

Ser Distribuidor Finstral permite recibir un amplio asesoramiento técnico y además trabajar con una amplia garantía sobre todos sus productos.

Los Certificados de Calidad RAL para perfiles, RAL para Ventanas acabadas, RAL para vidrios aislantes y los sellos en procesos de fabricación con DIN ISO 9001 y DIN ISO 14001, permiten a Finstral y a sus Distribuidores ofrecer los niveles de calidad más altos en el sector.

Cumplimiento sello CE según normativa europea.

Cumplimiento Código Técnico Edificación en España.

VENTANAS PARA LAS EXIGENCIAS MÁS MODERNAS

Sistema de ventanas y puertas Top 90

NUEVO

La simbiosis perfecta de aislamiento térmico, técnica y diseño: El sistema de ventanas y puertas Top 90 combina un excelente diseño con una tecnología innovadora. Las grandes superficies de vidrio y los marcos reducidos crean una elegancia natural, mientras la extensa variedad de soluciones detallistas con optimización energética consigue unos excelentes valores térmicos.

Puertas, ventanas y persianas

FINSTRAL[®]

Top 90 Nova-line KAB PVC-Aluminio

- Aspecto moderno de la ventana mediante perfil de hoja oculto con mayor porcentaje de vidrio y mucha entrada de luz y energía
- Nuevo color de perfil en PVC blanco con superficie satinada
- Profundidad constructiva de 90 mm con 6 cámaras de aislamiento térmico para excelente valor de marco $U_f 0,92 \text{ W/m}^2\text{K}$
- Sistema de junta central con alta hermeticidad contra aire y golpe de lluvia y herrajes protegidos
- Excelente aislamiento térmico de la ventana $0,78 \text{ W/m}^2\text{K}$ con triple vidrio de 40 mm en serie $U_g 0,6 \text{ W/m}^2\text{K}$
- Revestimiento exterior en aluminio del marco con una amplia selección en colores y superficies

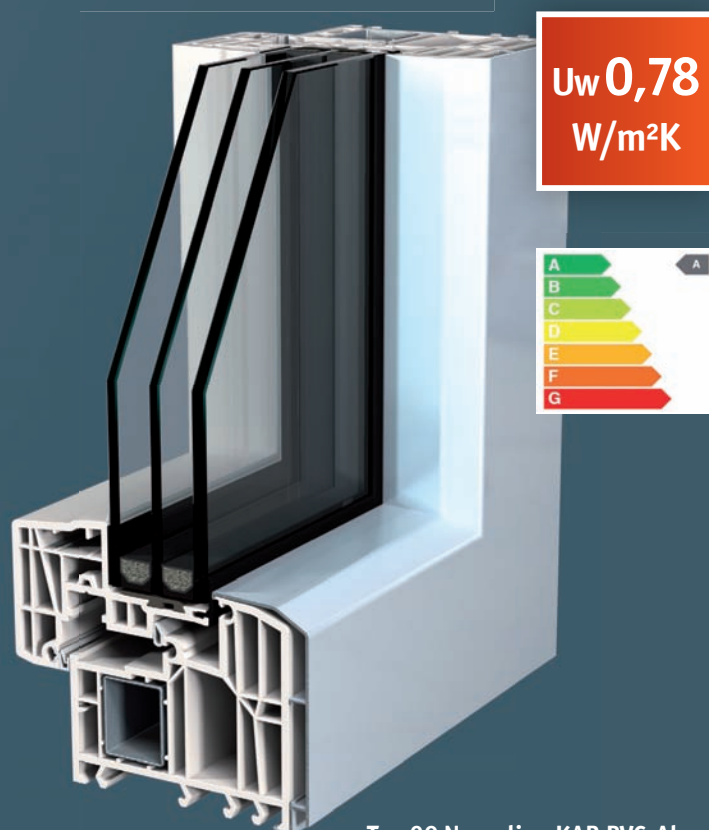

Top 90 Nova-line KAB PVC-Aluminio



Pol. Ind. Les Guixeres, C/ Plàstic, 6
08915 BADALONA
Tel.: 933 005 068 - Fax: 933 005 351
info@enesca.es - www.enesca.es

Empresa pionera en la fabricación de escaleras de todo tipo

Desde los años 70 viene ofreciendo a todos sus clientes su experiencia como especialistas en escaleras prefabricadas modulares en Kit y escaleras a medida sobre proyectos personalizados, dando en cada caso la solución ideal. Realizamos escaleras a medida que al ser escaleras modulares, pueden adaptarse a cualquier espacio o hueco.

Nuestras escaleras están diseñadas en sus mínimos detalles, logrando así una garantía óptima y satisfacción al cliente.

Los materiales que utilizamos para la fabricación de nuestros productos son: acero inoxidable, acero galvanizado, acero tratado, madera maciza de haya, roble, cristal templado y/o laminado, metal, microcemento y otros materiales opcionales a petición del cliente.

En los modelos de escaleras a tramos se pueden encontrar varios de ellos con los peldaños en madera y la barandilla en metal, inoxidable o cristal.

PRODUCTOS

Escaleras plegables, escaleras de caracol, escaleras de tramos, escaleras en kit, barandillas, altillos, escaleras a medida, escaleras de madera, escaleras metálicas, escaleras interiores, escaleras exteriores, escaleras escamoteables, escaleras rectas, escaleras helicoidales, escaleras de cristal, escaleras de inoxidable y escaleras de diseño.

EVOLUCIÓN Y DISEÑO

Enesca es una empresa en continua evolución y desarrolla nuevos formatos de escaleras revolucionando el mercado. Es nuestra Serie E20, una escalera que te sorprenderá.

Combina el refinamiento de sus formas con el carácter práctico de los nuevos materiales. La originalidad de su línea la hace perfecta en todos los contextos, transformándola en algo reconocible a ojos de todos.

Sus ventajas son:

- Escalera de diseño exclusivo.
- Materiales de calidad.
- Fácil instalación.
- Gran variedad de opciones madera, metálica, wengé, blanco...
- Múltiples opciones de barandillas, hasta 5 tipos distintos.
- Y sobre todo un precio muy competitivo para una escalera de diseño exclusivo.

PRODUCTOS ESTRELLA

Escaleras De Caracol - La Mejor Calidad Para Tu Hogar

A veces se da por sentado que las escaleras son tan sólo una relación entre dos plantas. Sin embargo, una escalera es un elemento arquitectónico importante que convierte por ejemplo, una entrada común y corriente en una elegante gran entrada. Aunque a menudo pueden básicas y genéricas, su escalera puede ayudar a definir el estilo y la decoración de su hogar.

En este caso las escaleras de caracol de Enesca son una solución ideal para conectar cualquier de ambiente, gracias a su gran versatilidad que les permite adaptarse a cualquier necesidad.

Las escaleras de caracol se caracterizan por un mástil central y por una estructura formada por peldaños, descanso y barandilla, Enesca hace de ello un arte. Nuestra colección de Escaleras de caracol se caracteriza por ser un sistema donde cada escalera tiene múltiples opciones de configuración que se adaptan a sus necesidades, tanto en materiales como en soluciones de espacio.

Escaleras En Kit - Facilidad De Instalación

Las escaleras en kit ayudan a decorar tu casa de una forma cómoda y bonita. Si deseas instalar en tu salón una escalera para interior o exterior de caracol o de tramos en Enesca tenemos las soluciones que necesitas. Además, podrás instalarlas tú mismo. Ni te imaginas lo sencillo que es su montaje.

¡DESCUBRE LA VARIEDAD KIT DE ENESCA!

Actualmente, las escaleras de tramos en kit se están convirtiendo en un recurso muy utilizado por su estilo, su comodidad y por ser unas escaleras prácticas y seguras. Su instalación es sencilla, rápida y sin complicaciones.

Enesca es un equipo experimentado en la fabricación de escaleras en kit, cuya calidad ha creado seguridad y confianza para sus clientes. Además, se han fabricado diferentes diseños para combinar con el estilo de cualquier hogar, encontrando así aquel que mejor se adapte a tu gusto.

Los materiales disponibles son variados para poder formar una estructura que se integre óptimamente con el entorno. Asimismo, los componentes de estas escaleras son de alta calidad, asegurando su duración y su resistencia.

Tipos de escaleras de tramos en kit

Se pueden encontrar diferentes tipos de escaleras de tramos en kit. Entre ellos, la escalera en kit para interiores, la escalera de tramos en kit Básic (disponible en tramo recto "I", con giro "L" y con dos giros "U"), y la escalera de caracol para interiores y exteriores.

Según el espacio y las necesidades de tu hogar, podrás escoger la estructura y el diseño más adecuado para ti.

En Enesca se pone a tu disposición todo tipo de tamaños y medidas para tus escaleras de tramos kit. Así podrás decidir el tamaño de los peldaños, la distancia entre un nivel y el siguiente, el número de escalones, etc. Las escaleras en kit son la solución ideal para cualquier tipo de hogar por su seguridad, variedad de estilos e instalación rápida y segura.

Encuentra tu escalera de tramo kit perfecta y decora tu hogar con gusto.

Nuestras delegaciones:

Enesca Madrid
Julián Camarillo, 10. Planta 1, 105
28037 MADRID
Tel.: 913 883 849 - Madrid@enesca.es

Enesca Barcelona
c/ Balmes, 201 - 08006 BARCELONA
Tel.: 932 187 725 - Fax: 934 150 474
balmes@enesca.es

Enesca Granollers
Passeig Cristòfol Colom, 3
08401 GRANOLLERS (Barcelona)
Tel.: 933 005 068 - info@enesca.es

Enesca Badalona Sede Central
Pol. Ind. Les Guixeres, c/ Plàstic, 6
08915 BADALONA
Tel.: 93 300 50 68 - Fax: 93 300 53 51
E-mail: info@enesca.es

Visita nuestra web www.enesca.es Regístrate y consigue nuestro catalogo



Médiathèque Montaigne
Ubicación: Frontignan, Francia
Arquitectos: Tautem architecture
Constructora: Arcadi i Pla
Metalistería (instalación): Serralleria Andreu
Modelo de ventana: uin2.Glas-stil

Soluciones personalizadas

Diseño no convencional en cerramientos
para la arquitectura actual

- www.uin2.com
- 938 675 758
- ventana@uin2.com





SISTEMAS DE PANELES EN VENTANAS

C/ Doctor Ferrán, 4
08470 SANT CELONI (Barcelona) Spain
Tel.: 938 675 758
ventana@uin2.com -  www.uin2.com

ACTIVIDAD

uin2 diseña, fabrica y comercializa una completa gama de ventanas de aluminio extruido de paneles giratorios caracterizadas por sus altas prestaciones técnicas y su valor estético añadido de líneas depuradas para el mercado de los cerramientos, ventilación natural y protección solar.

El diseño y la fabricación propios nos permiten personalizar cada producto según las necesidades del cliente. Además, para ofrecer un servicio de calidad y un producto que cumpla las exigencias de cada obra, en uin2 hemos invertido en la certificación de un sistema de calidad, ya consolidado en la empresa y en la consecución del marcado CE de nuestros productos.

GAMA DE PRODUCTOS

Línea Clima

uin2.1

Ventana con la perfilera más reducida de esta línea. Este modelo presenta unas altas prestaciones en aislamiento por medio del exclusivo sistema de cierre hermético vertical.

uin2.RT

Modelo que incorpora rotura térmica en su perfilera, además del sistema de cierre hermético vertical, lográndose un alto aislamiento térmico alcanzando 2,05 W/m²K.

uin2.MC

Este modelo con aspecto totalmente acristalado, se ha desarrollado para integrarse en fachadas tipo muro cortina y proporcionar la máxima ventilación natural a los espacios interiores. Su diseño sin perfilera vista pretende adaptarse al estilo arquitectónico de las fachadas acristaladas.

uin2.RT-1

Último desarrollo con puente de rotura térmica, y en la que se ha reducido la perfilera, logrando aumentar el área de ventilación y acristalamiento.

Línea Solar

Línea de ventanas para zonas donde no se requiere de una estanqueidad completa.

uin2.Glas-stil

Ventana sin perfilera en sus paneles, con un diseño totalmente acristalado y alto valor estético. Su diseño se puede personalizar, en cuanto al acople entre vidrios y la posición de estos (en vertical u horizontal).

uin2.Glas-eco

Ventana con una sencilla perfilera lateral en los paneles.

PRESTACIONES TÉCNICAS

Máximo hermetismo

El exclusivo sistema de cierre hermético con aleta vertical desarrollado por uin2, garantiza un alto nivel en aislamiento acústico, estanqueidad al agua e impermeabilidad al aire (Ensayos realizados en base a la norma UNE-EN 14351-1:2006).

Alto grado de ventilación sin invadir el espacio interior

Las ventanas uin2 ofrecen una mayor superficie de ventilación, para las mismas dimensiones que otra ventana del mercado. Además, el punto de giro de los paneles se puede fijar a lo largo de su perfil lateral para no invadir el espacio interior.

Microventilación

Con los paneles cerrados y efectuando la apertura de las aletas verticales del sistema de cierre hermético, la ventana proporciona una ventilación natural de hasta 60cm² por metro de altura.

PERSONALIZACIÓN DE LOS PRODUCTOS

La versatilidad, las opciones de diseño y el asesoramiento de nuestro departamento técnico, permite personalizar los productos según las necesidades de cada proyecto. Las opciones de diseño comprenden las medidas y nº de paneles, tipo de accionamiento, vidrio, acabados, entre otros.

APLICACIONES

Las ventanas uin2 tienen amplias aplicaciones en todo tipo de edificaciones. Éstas cumplen con exigencias del CTE (DB SI y DB SUA) cuando se encuentran en escaleras y desniveles. Otras ubicaciones recomendadas para su instalación son zonas de difícil acceso o en altura, ya que cuentan con accionamientos a distancia o motorizado.

Delegación comercial centro

Felix Huelmo
Móv. +34 616 44 02 85
e-mail: felix@uin2.com

Delegación comercial Noroeste

Eladio Álvarez
Móv. +34 656 31 22 52
e-mail: eladio@uin2.com

Distribuidor Islas Baleares

Valens, Maquinaria y Suministros, S.L
Tel. +34 971 43 12 61
e-mail: valens@valens.es



Àngel Mir - Portes Bisbal SL cuenta con más de 45 años de experiencia y es la mayor empresa española de fabricación y montaje de puertas industriales, residenciales y equipamiento logístico. Está presente en más de 50 países de Latinoamérica, Europa y África y es el fabricante que dispone de la gama más amplia de productos y soluciones para cerramientos y logística.

Todo ello fabricado en sus 3 centros productivos de Girona. El diseño y la calidad de sus productos y servicios garantizan una atención integral adaptada a las necesidades concretas de sus clientes.

La inversión continuada en investigación y desarrollo tecnológico para mantener la diferenciación, calidad y liderazgo dentro de su sector es una de sus claves de éxito.

PRODUCTOS

* Puertas de garaje

Las puertas residenciales de Portes Bisbal, S.L. - Àngel Mir están destinadas exclusivamente para viviendas de particulares o comunidades de vecinos. Combinan calidad, seguridad, elegancia y diseño, además de adaptarse a todo tipo de estilos arquitectónicos.

Nuestras puertas están formadas por una serie de paneles que se elevan mediante guías laterales. No ocupan superficie interior y aumentan el hueco útil. Tampoco necesitan grandes espacios laterales y no invaden la calzada exterior. Tienen un funcionamiento suave y silencioso con el mínimo rozamiento.

Todos los modelos de puerta de garaje residencial pueden ser fabricados según sus necesidades y de manera rápida.

* Puertas industriales

- Seccionales

Las puertas seccionales industriales de Portes Bisbal, S.L. - Àngel Mir son puertas versátiles, que por su diseño y construcción pueden adaptarse con seguridad y elegancia a los más variados estilos arquitectónicos y a las condiciones de uso más exigentes. Ofrecen grandes ventajas de aislamiento y estanqueidad, así como de seguridad y facilidad de uso. Están formadas por una serie de paneles que se elevan mediante unas guías laterales y compensados mediante un sistema de resortes.

Las juntas de estanqueidad en todo el perímetro y entre paneles aseguran un gran aislamiento a las inclemencias externas, evitando las entradas de agua y polvo, así como las corrientes de aire y las pérdidas de climatización.

Las secciones se deslizan hacia arriba, sobre unas robustas guías de acero galvanizado, mediante rodillos regulables de material sintético que incorporan rodamientos a bolas.

Gracias a la eficacia de los muelles de compensación, calculados mediante un programa informático, se consigue un funcionamiento suave y sin sobreesfuerzos. La unión entre paneles se consigue mediante bisagras continuas de aluminio extrusionado.

- Rápidas

Las puertas rápidas de Portes Bisbal, S.L. - Àngel Mir son puertas flexibles, ligeras, seguras, de uso industrial intensivo y estancas.

Estas puertas pueden clasificarse en dos grandes grupos: con sistema de lona apilable (Instant-Pass y Grand-Pass) y con sistema de lona enrollable (Instant-Roll, Mir-Flex, Agro-Roll, etc.).

Gracias a su velocidad de acción, disminuyen al máximo las corrientes de aire, las pérdidas de temperatura ambiente y facilitan la fluidez del tráfico. La mejora de

Àngel Mir – Portes Bisbal SL

Pol. Ind. Rissec, s/n

17212 CORÇÀ (Girona)

Tel.: 972 640 620 - Fax: 972 642 451

info@angelmir.com - www.angelmir.com

las condiciones de trabajo y la economía en los gastos energéticos hacen de estas puertas una inversión rápidamente amortizable.

A principios de los años 80, Portes Bisbal, S.L. - Àngel Mir fue la primera empresa española en fabricar puertas rápidas. Su inversión continuada en investigación y desarrollo tecnológico le ha permitido abrirse camino en el sector y llegar a estar presente en más de 40 países, cumpliendo con las normativas de seguridad más exigentes.

Se han desarrollado aplicaciones tanto para los modelos apilables y enrollables, como en versiones en acero inoxidable y estándar. Ofrece distintas opciones de cerramiento realizadas en paneles sándwich para adaptar las puertas rápidas a sus necesidades:

- Puerta rápida y seccional con pórtico exterior (o interior) y puerta peatonal.
- Puerta rápida y pre-leva con pórtico interior (o exterior) y puerta peatonal.
- Puerta seccional exterior y puerta rápida interior.
- Puerta rápida y cierre lateral con puerta peatonal.

- Enrollables

Las puertas enrollables industriales son puertas de alta rentabilidad, robustez y simplicidad, de enrollamiento de reducido espacio y están especialmente indicadas para naves de grandes dimensiones y de frecuente uso. Existe una gran flexibilidad en el diseño, un nivel de aislamiento muy elevado y un silencioso funcionamiento.

Dentro de esta categoría destaca la puerta enrollable Mirtherm, la única del mundo con rotura del puente térmico, lo que la convierte en una puerta altamente aislante y una de las mejores opciones de ahorro energético, disminuyendo así los gastos de climatización de la edificación donde está instalada y contribuyendo en la preservación del medio ambiente. Las lamas y las guías disponen de perfiles aislantes que evitan que la temperatura ambiente exterior se transmita al interior a través de éstas, evitando así las condensaciones y las pérdidas habituales en las zonas refrigeradas o la radiación de calor en las zonas cálidas.

Esta puerta enrollable dispone de varios elementos de seguridad y cumple estrictamente con las normativas europeas:

- Paso y anti aplastamiento: cortina de seguridad para células de infrarrojos.
- Motor irreversible directo al eje: en caso de necesidad se puede accionar manualmente mediante una cadena.
- Paracaídas: incorporado al motor.

- Super Rápidas

Las puertas súper rápidas de Portes Bisbal, S.L. - Àngel Mir son puertas de apertura súper rápida de aluminio/acero galvanizado/lona.

El plegado de las puertas puede ser en espiral circular, espiral ovalado, enrollable u horizontal según el modelo.

Por lo que refiere a las estructuras, pueden ser de acero galvanizado o inoxidable. Existen opciones especiales para: salas blancas; auto-reparables; anti-roturas; antecámara frigorífica, etc.

Por su parte, las puertas súper rápidas de aluminio/PVC transparente cuentan con apertura lateral neumática. Su plegado puede ser a uno o dos lados laterales según el modelo. Existen opciones especiales para carriles normales o electricados, asimetrías, accionamientos, etc. Los sistemas de seguridad y accionamiento de estas puertas son varios e innovadores.

- Super Rápidas de apertura horizontal

Las ventajas de las puertas Doble-Pass: versatilidad, máxima seguridad, rapidez de acción y sistemas de mando.

La puerta Doble-Pass está construida con paneles de lona con recubrimiento de PVC que se deslizan lateralmente y se enrollan en el interior de unos cajones que, a la vez, actúan como marco portante de la puerta.

Sus especiales características le proporcionan una gran versatilidad de tamaños y usos, así como un elevado nivel de insonoridad y aislamiento. Su sistema operativo hace que su seguridad sea total para sus usuarios.

- Plegables Plexi-Plass

Las puertas plegables son cierres prácticos por lo que se refiere al uso y flexibles en las soluciones.

- Batientes Plexi- Pass

Las puertas batientes de Àngel Mir son prácticas y robustas y garantizan un funcionamiento seguro también en aquellos sectores con usos intensos ya sea la industria o el comercio.

- Cortafuegos

Las Puertas Cortafuegos de Portes Bisbal, S.L. - Àngel Mir le ofrecen una solución de alta fiabilidad aplicable tanto a centros comerciales, hospitales, aeropuertos, museos, así, como en industria, entre otras aplicaciones.

Las puertas cortafuegos seccionales, correderas, guillotinas, enrollables, practicables y accesorios se adaptan según sus necesidades a vanos estándares o especiales y al sistema de cierre, la activación mecánica o automática de las puertas.

- De compostaje

Limpieza, estanqueidad, facilidad de accionamiento y durabilidad, son algunas de las ventajas de este tipo de compuertas sobre las puertas seccionales. Por su propio diseño apoyan perfectamente en el suelo, donde están dotadas de sendas juntas de caucho. Pueden desplazarse lateralmente de manera práctica y segura. Los materiales empleados son resistentes a la oxidación o llevan tratamientos para protegerlas de ello.

- Para comercio

Las puertas para el comercio de Portes Bisbal, S.L. - Àngel Mir están construidas con materiales de alta calidad. Son fiables, de larga vida útil y con bajo coste mantenimiento. Existen distintos tipos de modelos: correderas automáticas; giratorias y correderas circulares; batientes sistemas automáticos; pared móvil horizontal; publicidad para establecimientos; diseños y mecanismos especiales; para transportes públicos.

- Para hangares

Las puertas correderas para hangares de Àngel Mir pueden proporcionarse en casi todas las dimensiones. Cada una de las puertas se fabrica exactamente según las especificaciones del cliente. Según sus necesidades fabricamos puertas correderas con hojas independientes, puertas telescópicas o puertas en esquina.

Se pueden llegar a construir puertas de hasta 400 metros de ancho y 45 metros de alto. Puede incorporarse sin ningún problema equipamiento adicional tal como puertas de cola, puertas de paso integradas sin zócalo y otras puertas.

Principalmente utilizamos el panel de fibra de vidrio para panelar nuestras puertas de hangar, ya que además de su gran versatilidad, estabilidad, durabilidad y robustez es muy translúcido.

* Muelles de carga

- Abrigos de muelle

Los abrigos de muelles o sellos de andén de Àngel Mir son el complemento indispensable en un muelle de carga. Impiden la entrada de aire, agua o gases. Disponemos de abrigos de muelles normales, de abrigos de muelle hinchables y de abrigos extensibles, que se adaptan a las distintas necesidades de las empresas.

- Rampas

En Àngel Mir contamos con diferentes tipos de rampas que se adaptan perfectamente a las necesidades de cada cliente, desde la rampa niveladora para muelle

de carga, el puente de enlace perfecto entre su almacén y el vehículo de carga, a la rampa de fibra de vidrio ideada para solucionar los problemas que provocan los pequeños desniveles en diferentes áreas.

- Bancadas

Las bancadas para muelles de carga Àngel Mir, con distintos modelos a su disposición, permiten el montaje de una rampa niveladora en el exterior de la edificación sin necesidad de efectuar grandes obras de adaptación. Además, pueden llevar pasillos peatonales laterales.

Disponemos de estos tres modelos distintos: bancadas sin pasillos laterales Modelo B-0; bancadas con un pasillo lateral Modelo B-1, y bancadas con dos pasillos laterales Modelo B-2.

- Pasarelas de carga

Las pasarelas de carga Àngel Mir son pasarelas antideslizantes ideales para salvar diferentes desniveles. Aseguran una circulación de la carga sin molestias.

- Guías, topes y protecciones

Las guías de camión permiten al conductor situar convenientemente el camión contra el muelle, evitando así que los abrigos, muelles u otras instalaciones sean dañadas por una aproximación incorrecta del camión.

Los postes de protección son particularmente útiles para proteger las esquinas contra daños de tráfico pesado.

- Mesas elevadoras

Las mesas elevadoras Àngel Mir pueden ser incluidas tanto en los sistemas logísticos robotizados, así como en aquellos totalmente automatizados. Además, pueden ser incluidas como unidades independientes dentro del sistema de producción.

Además de su amplio equipamiento estándar, las mesas elevadoras Àngel Mir® pueden equiparse con equipamiento adicional para simplificar su manejo y realzar su seguridad y versatilidad.

- Sistemas de seguridad

Los sistemas de seguridad nos sirven para evitar la salida imprevista del camión y así evitar daños a los operarios de las carretillas y el posible movimiento del camión. Disponemos de varios sistemas de seguridad, algunos de los cuales son activos y otros pasivos para las mismas funciones, según la necesidad de cada cliente.

- Sistema Isoperfect

Con el sistema Isoperfect se consigue un sellado isotérmico perfecto. Esto hace que sea un sistema ideal para el intercambio absolutamente higiénico y a temperatura constante de mercaderías en los muelles de carga. Además, supone una reducción importante en los costes energéticos así como en los robos.

* Servicios de reparación

Nos encargamos de la reparación de productos tanto de Àngel Mir como de otras marcas. Nuestros técnicos están cualificados para prestar ayuda de manera rápida y eficaz las 24 horas del día, de lunes a viernes.

* Contratos de mantenimiento

El Código Técnico de la Edificación, la norma UNE-EN 12635:2002 +A1:2009 y el artículo 10 de la ley de propiedad horizontal, establecen la obligatoriedad de los titulares de puertas o de sus administradores, a realizar el mantenimiento de las mismas.

Para ayudar a nuestros clientes en el cumplimiento de dicha obligación, con la calidad y el servicio que sólo un fabricante puede dar, Àngel Mir ha incorporado un nuevo servicio los Contratos de Mantenimiento. Nos encargamos del mantenimiento de productos tanto de Àngel Mir como de otras marcas. Nuestros productos objeto de mantenimiento son puertas, puntos de carga, etc.

Prestamos el servicio de mantenimiento tanto a pequeñas empresas que tienen pocas puertas o puntos de carga, como grandes empresas con gran número de puntos de carga o puertas.

PUERTAS AUTOMÁTICAS DE CRISTAL

Confort y ahorro energético

La comodidad de acceso y el ahorro energético quedan garantizados con la serie URBAN. Un diseño atractivo que realza la imagen de tu negocio. Gracias al sistema DUET, la puerta automática de cristal se integra a la perfección con el cierre de aluminio.



Soluciones integradas para comercios



PUERTAS ENROLLABLES DE ALUMINIO

Seguridad y elegancia

Te ofrecemos una amplia gama de puertas enrollables que se adaptan a tus necesidades. Con visión completa o parcial, persianas de seguridad o bien personalizadas con el diseño que desees. En COLLBAIX nos encargamos de todo.

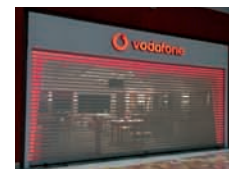

Modelo MICROBAIX



Modelo MASTER



Modelo SATEN



Modelo DEKORA

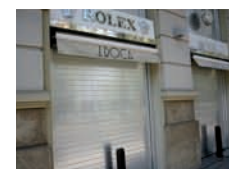

Modelo SECURBAIX



Modelo SECURTRANS

ESPECIALISTAS EN PERSIANAS DE SEGURIDAD
Y PUERTAS AUTOMÁTICAS DE CRISTAL

PARA COMERCIOS, GARAJES E INDUSTRIAS



Collbaix

Distribuimos e instalamos en toda España

902 496 496

www.collbaix.com



COLLBAIX, CONTINUALLY PROGRESSING

Collbaix es una empresa de referente nacional dedicada a la fabricación, venta e instalación de puertas enrollables de aluminio, puertas automáticas de cristal y persianas de alta seguridad.

En cualquiera de nuestras divisiones encontrará soluciones avanzadas y totalmente adaptadas a las necesidades de hoy. Calidad, durabilidad, comodidad, innovación y tecnología son algunos de los conceptos que nos abanderan para obtener un único resultado: la satisfacción del cliente e ir siempre un paso por delante del mercado.

EMPRESA

Fundada hace ya más de 40 años, cuenta con una amplia red de Puntos de Venta Oficiales que permiten cubrir todo el Territorio Nacional, Islas Canarias, Baleares y Andorra. Actualmente, nuestra área de distribución se encuentra en proceso de expansión internacional en países como Francia, Suiza, Bélgica, Marruecos y Argelia. En cualquiera de las fábricas y oficinas, se trabaja con exigencia para poder ofrecer una máxima calidad y perfección en cada puerta. Una actitud abierta a la innovación, junto a una filosofía de diseño y producción conducida a través del más estricto criterio de calidad, cumpliendo siempre con las normativas vigentes y la homologación CE. De esta manera, se ofrece a los clientes un servicio completo y riguroso desde la fabricación hasta el mantenimiento.

PRODUCTOS

URBAN, LA PUERTA AUTOMÁTICA DE CRISTAL

Collbaix propone con URBAN una nueva generación de puertas automáticas de cristal. Su avanzada electrónica permite altas velocidades de apertura y paros suaves siendo una de las puertas más silenciosas del mercado. La puerta URBAN se adapta a cualquier espacio con la más avanzada tecnología y el máximo ahorro energético. Transparencia y diseño para todo tipo de accesos peatonales.

DUET: UN ÚNICO PROVEEDOR

Este exclusivo sistema de Collbaix combina, en una misma instalación, la seguridad y elegancia de la persiana enrollable de aluminio con el confort y ahorro energético de la puerta automática de cristal.

Optimizamos las entradas del local con una amplia gama de modelos y configuraciones, siempre con los mejores acabados. Su instalación es rápida y eficiente.

PUERTAS ENROLLABLES DE ALUMINIO: PIENSE EN GRANDE, PIENSE EN COLLBAIX

Cada espacio es único y exclusivo, así como los accesos a éste. Collbaix dispone

Pol.Ind. Salelles - Arquitecte Oms, s/n
08253 SANT SALVADOR DE GUARDIOLA (Barcelona)
Tel.: 902 496 496
info@collbaix.com - www.collbaix.com

de la gama más amplia del mercado en soluciones técnicas: lamas, guías, cajones de aluminio, motores, electrónica inteligente y sistemas de apertura en caso de emergencia o fallo eléctrico.

Personalizamos todo tipo de accesos y, sea cual sea el proyecto, ofrecemos soluciones adaptadas a las necesidades del cliente: comercios, garajes, cerramientos domésticos e industrias.

DEKORA: SOLUCIONES INNOVADORAS

Reinventamos el futuro de la comunicación y trabajamos constantemente para ofrecer los productos más innovadores y exclusivos.

Nuestro cliente es único y nosotros le hacemos visible, por eso ofrecemos la posibilidad de diferenciarse con su logotipo, imagen o texto deseado con un efecto retro iluminado del diseño.

ARMOR SYSTEM: ANTI EFRACCIÓN Y ANTI BALA

Para cumplir los estándares de Seguridad Europeos disponemos de una gama de puertas certificadas, exclusivas para locales que necesitan una seguridad y protección añadida: bancos, joyerías, museos, embajadas, chalets, habitaciones del pánico, búnquers, etc.

ADAPTA

La nueva serie ADAPTA nace de la demanda de los profesionales para la reforma de puertas en locales comerciales, donde se requiere un suministro por despiece permitiendo de este modo utilizar parte de la puerta existente.

FÁBRICAS

PERSIANAS COLLBAIX, S.L.
info@collbaix.com
Tel.: 902 496 496

COLLBAIX CANARIAS S.L.
infocanarias@collbaix.com
Tel.: 902 477 222

Para más información visite www.collbaix.com y/o contacte telefónicamente al 902 496 496 para hablar directamente con nuestro departamento de Atención al Cliente o bien con nuestra Oficina Técnica para consultas de nuestros productos.



El nombre de GEZE equivale a innovación y calidad en sus productos, procesos y servicios. Considerado como uno de los líderes a nivel mundial, GEZE GmbH es uno de los fabricantes y vendedores más importantes de sistemas para puertas, ventanas y tecnologías de seguridad.

En GEZE tenemos la capacidad de llevar a cabo soluciones individualizadas, coordinadas con los responsables de proyecto, combinando requerimientos individuales de funcionalidad y seguridad. La empresa está representada mundialmente por 31 filiales, una red flexible y altamente eficaz de ventas y un servicio con un total de 2.550 empleados, que obtuvo en el ejercicio 2014/2015 unas ventas por un valor de 350 millones de Euros.

C/ Andorra, 24
08830 SANT BOI DE LLOBREGAT (Barcelona)
Tel.: 902 194 036 - Fax: 902 194 035
info@geze.es - www.geze.es



GAMA DE PRODUCTOS GEZE:

DIVERSIDAD E INDIVIDUALIDAD

Eliminación de barreras | Seguridad | Confort y diseño

- Cierrapuertas: Los cierrapuertas GEZE, ofrece infinitas posibilidades técnicas y ópticas: aéreos, integrados, cierrapuertas de pavimento, guías correderas.
- Puertas automáticas: Modernos e innovadores automatismos, en los que priman alta potencia, seguridad, confort y diseño: batientes, correderas, giratorias, circulares y semicirculares.
- Extracción de humo y calor, sistemas de ventilación: Desde sistemas manuales, automáticos, electrohidráulicos hasta sistemas de admisión de aire.

- Sistemas de seguridad y control de accesos: sistemas de salidas de emergencia (GEZE Seculogic), cerraduras motorizadas.
- Tecnología de vidrio: para crear espacios abiertos y transparentes en fachadas y puertas. Sistemas automáticos de vidrio, muros móviles (MSW), sistema de vidrio integral (IGG), sistemas de todo vidrio (GGS).

GEZE SERVICE:

MANTENIMIENTO DE PRIMERA CALIDAD

Mantenemos | Actualizamos | Modernizamos

- Servicio al cliente de confianza, profesional y de alta eficacia.
- Revisión y mantenimiento periódico de los sistemas automáticos por parte de personal cualificado, imprescindible para la seguridad a largo plazo.
- GEZE Service ofrece también la posibilidad de prolongar el ciclo de vida de los automatismos y la adaptación a nuevos requerimientos legales.
- Distintas modalidades de servicio a través de los Service Packs; Compacto, Confort, Exclusivo y Vario.

Línea directa GEZE Service

España: 902 327 430 o sat@geze.es - Portugal: 212 766 770

GEZE GESTIÓN Y CONSULTORÍA DE PROYECTOS

Asistencia en todas las fases del proyecto

- Ofrecemos un amplio abanico de servicios a arquitectos, proyectistas, constructoras y propietarios tanto a nivel nacional como internacional.
- Mediante la gestión de proyectos de GEZE ofrecemos la mejor optimización posible y le aconsejamos de forma precisa e individualizada. Coordinamos los trabajos entre cada una de las fases de ejecución y contamos con servicio postventa.
- Las aplicaciones en diferentes sectores son un reflejo de nuestra amplia experiencia: hoteles, sector sanitario, eliminación de barreras arquitectónicas, centros

de enseñanza y ocio, tiendas y centros comerciales, estaciones y aeropuertos, tecnología del transporte, rehabilitación y remodelación de edificios existentes

Línea directa GEZE Gestión de Proyectos : 902 194 036 Ext. 116

GEZE ACADEMY: FORMACIÓN TÉCNICA Y COMERCIAL

Formación para el éxito

- GEZE desde sus inicios se ha caracterizado por la constante evolución de sus productos, la innovación continua y la apuesta decidida por la tecnología, lo que exige una alta cualificación.
- Por ello, GEZE ha dado una gran importancia a la formación continua de sus empleados, tanto a nivel técnico y tecnológico, como comercialmente.
- En la misma medida GEZE pone al alcance de todos un amplio programa de formación con GEZE Academy.

Formación Técnica

- Sistemas de divisiones de vidrio MSW.
- Sistemas de cierrpuertas para puertas RF.
- Sistemas de ventilación, extracción de humo y calor

Formación comercial

- Técnicas de ventas para equipos comerciales.
- Los retos del proceso de venta de puertas automáticas peatonales.
- Excelencia en el trato al cliente por teléfono.

Eventos para arquitectos y prescriptores

- Jornadas informativas sobre nuevas normas europeas y su aplicación.
- Inspiración para arquitectos: visitas guiadas a edificios singulares.
- Formación sobre productos GEZE y sus soluciones según las normativas vigentes.

Línea directa GEZE Academy: 902 194 036 Ext. 112 o academy@geze.es



NOSOTROS

Giménez Ganga es una empresa que desde 1959 ofrece soluciones al sector del cerramiento, la protección solar y la decoración.

Fabricamos y comercializamos persianas enrollables, puertas enrollables, puertas plegables, cajones, estores y cortinas, mallorquinas, celosías, recubrimiento de techos, mosquiteras, toldos, pérgolas y persianas alicantinas. Un amplio catálogo que surge de la iniciativa e inquietud, de la necesidad de abrir nuevos caminos. Caminos en los que no dejamos de ser nosotros mismos, sabiendo siempre que nos debemos a nuestro cliente.

TRAYECTORIA

1959

Giménez Ganga es fundada en 1959 por los hermanos Juan y Pedro Giménez Ganga en Sax, Alicante. En sus comienzos, la actividad empresarial principal fue la carpintería en general con la fabricación de artículos de madera.

1960 – 1970

Debido al boom de la construcción de esta década, se introducen en el mundo de las persianas y cortinas tradicionales.

1970 – 1980

Durante esta década la empresa se consolida y la red comercial se extiende a lo largo del territorio nacional.

1980 – 1990

Introducción de nuevos productos. Cambia el concepto de las persianas, y el aluminio sustituye a la madera como materia prima. Aparecen nuevos sistemas de compactos.

1990 – 2000

Creación de nuestro actual complejo industrial que, año tras año, permite desarrollar una mayor productividad. Este desarrollo tecnológico, permite adquirir perfiladoras de alto rendimiento.

Polígono Industrial El Castillo

C/ Roma nº 4 - 03630 SAX (Alicante)

Tel.: 965 474 050 / 965 474 205 - Fax: 965 474 563

info@gimenezganga.com - www.gimenezganga.com

info@saxun.com - www.saxun.com



2000 – 2010

Ampliación de las instalaciones para acoger el desarrollo de nuevos productos (celosías, mallorquinas, puertas plegables, etc.) y el nacimiento de nuestra línea de protección solar Saxun. También, a principios de esta década comienzan a crearse las primeras delegaciones y centros de producción nacionales mientras que a nivel internacional, la marca se consolida en países de Europa, América, África y Oceanía. En 2009, GIMÉNEZ GANGA celebra su 50 aniversario.

2010 – Actualidad

Tras evolucionar como empresa y ofrecer los productos más innovadores, llega el momento de renovar nuestra imagen pero manteniendo nuestra esencia. Con un logotipo más sencillo, dinámico y actual pero totalmente reconocible, la imagen corporativa de la empresa se actualiza.

VALORES

Tres son los valores en los que se basa Giménez Ganga para ofrecer cada día un producto de calidad y un servicio eficaz.

Somos una gran familia formada por profesionales que transmiten toda su pasión en el trabajo y que basan su día a día en el esfuerzo y la constancia para conseguir nuestro objetivo común: la satisfacción de nuestro cliente.

Nuestra política medioambiental forma parte de nuestra esencia, y en nuestros procesos productivos la sostenibilidad y la eficacia energética tienen un peso fundamental para la creación de productos que favorezcan el bienestar y ahorro energético.

Por último, los resultados óptimos de controles y ensayos nos permiten etiquetar nuestros productos con el preceptivo Marcado CE, obligatorio para todos los productos que se incorporan a la edificación, en aplicación de las directivas europeas que determinan requisitos para el diseño y la fabricación y que, además, fijan

→ sigue...

especificaciones obligatorias en sus prestaciones y en las condiciones que deben cumplir para la seguridad en su utilización.

LA FÁBRICA

Personal, tecnología y expansión geográfica se unen para ofrecer respuestas rápidas y eficaces. Cada día, nuestra mayor preocupación es pensar en qué podemos mejorar. Esta premisa, llevada a todos los aspectos del trabajo diario y en equipo, supone un nivel de exigencia que nos ha permitido ofrecer soluciones y productos de alto rendimiento y sostenibilidad.

- 8 líneas de extrusión de PVC.
- 8 líneas de perfilado de lama de aluminio.
- 1 línea de perfilado de cajón de aluminio.
- 3 líneas de extrusión de aluminio.
- 2 líneas de lacado vertical.
- 60.000 m² destinados al almacenaje.

CENTROS DE PRODUCCIÓN

ALMERÍA

Polígono Industrial La Juaida C/ Sierra de Atalaya, 35
04240 VIATOR (Almería)
Tel.: 950 306 693 - Fax: 950 306 729
almeria@gimenezganga.com - almeria@saxun.com

BALEARES

Polígono Industrial Son Castelló
C/ Gremi Boters, 15 Local 3
07003 PALMA DE MALLORCA (Baleares)
Tel.: (+34) 971 430 191 - Fax: (+34) 971 432 719
balears@gimenezganga.com - balears@saxun.com

CANARIAS

Polígono Industrial Arinaga
C/ Los Dragos, s/n Parcela 64
35118 AGÜIMES (Gran Canaria)
Tel.: (+34) 928 799 531 - Fax: (+34) 928 799 518
canarias@gimenezganga.com - canarias@saxun.com

CASTILLA Y LEÓN

Polígono Industrial El Brizo C/ Pino Albar, Parcela 127 – 128
47162 ALDEAMAYOR DE SAN MARTÍN (Valladolid)
Tel.: 983 528 255 - Fax: 983 528 061
castillayleon@gimenezganga.com
castillayleon@saxun.com

CATALUNYA

Polígono Industrial Santa Margarida
C/ Bosch i Gimpera, 20
08223 TERRASA (Barcelona)
Tel.: 937 863 111 - Fax: 937 856 623
catalunya@gimenezganga.com - catalunya@saxun.com

EXTREMADURA

Ctra. de Jarandilla, 54
10300 NAVALMORAL DE LA MATA (Cáceres)
Tel.: 927 530 170 - Fax: 927 538 036
extremadura@gimenezganga.com - extremadura@saxun.com

GRANADA

Polígono Industrial Juncaril
C/ La Peza s/n, Nave R-179
18220 ALBOLOTE (Granada)
Tel.: 958 582 910 - Fax: 958 582 915
granada@gimenezganga.com - granada@saxun.com

MÁLAGA

Polígono Industrial Guadalhorce
Ctra. de la Azucarera Intelhorce, 66

29004 MÁLAGA (Málaga)
Tel.: 952 105 351 - Fax: 952 243 799
malaga@gimenezganga.com - malaga@saxun.com

PAÍS VASCO

Polígono Industrial Bayas
C/ Ircio, Parcela 122 Pabellón 31
09200 MIRANDA DE EBRO (Burgos)
Tel.: 947 426 565 - Fax: 947 342 324
sevilla@gimenezganga.com - sevilla@saxun.com

SEVILLA

Polígono Industrial Parsi C/ Las Melias, Parcela 806-807
41016 SEVILLA (Sevilla)
Tel.: 955 187 011 - Fax: 955 187 012
sevilla@gimenezganga.com - sevilla@saxun.com

TARRAGONA

Polígono Industrial C/ L'Arbocet, 2
43340 MONTBRIÓ DEL CAMP (Tarragona)
Tel.: 977 826 008 - Fax: 977 826 575
tarragona@gimenezganga.com - tarragona@saxun.com

DELEGACIONES NACIONALES

ARAGÓN

Giménez Ganga Aragón S.L.
Pol. Industrial Las Rozas. C/ A. Parcela II, 4
50660 TAUSTE (Zaragoza)
Tel.: 976 866 171 - Fax: 976 859 600
info@gimenezgangaaragon.com
www.gimenezgangaaragon.com

ASTURIAS

Persitronik S.L.
Polígono Industrial de Somonte
C/ Guillermo Rodríguez Quirós, Parcela 2.9 B, 3
33393 SOTIELLO (Asturias)
Tel.: 985 887 300 - Fax: 985 887 971
info@persitronik.com - www.persitronik.com

CASTELLÓN

Persibur S.L.
Ronda Músico Ibáñez, no 19 12530 BURRIANA (Castellón)
Tel.: 964 510 209 / 964 514 311 - Fax: 985 887 971
persibur@persibur.es - www.persibur.es

CASTILLA LA MANCHA

Giménez Ganga La Mancha S.L.
Polígono Industrial Pozo Hondo Avda. Castilla León, Parcela 36
13610 CAMPO DE CRIPTANA (Ciudad Real)
Tel.: 926 564 199 - Fax: 926 563 765
info@gimenezgangelamanca.com - www.gimenezgangelamanca.com

CIUDAD REAL

Persianas Luser S.L.
Polígono Industrial Las Viñas C/ Valencia, 21
13420 MALAGÓN (Ciudad Real)
Tel.: 926 266 015 - Fax: 926 266 016
info@persianasluser.com - www.persianasluser.com

JAÉN

Persiloma S.L.
Polígono Industrial Los Cerros de Úbeda
C/ Cerámica, 7 - 23400 ÚBEDA (Jaén)
Tel.: 953 793 065 - Fax: 953 796 474
info@persiloma.com - www.persiloma.com



Puertas
enrollables

La solución más segura
para su casa y negocio

En **Giménez Ganga** contamos con un amplio catálogo de lamas para puertas enrollables que suponen una solución ideal como cerramiento exterior, tanto para uso residencial en **viviendas unifamiliares** y **chalets**, como en **garajes** y **naves industriales**.

Accesorios para
puertas enrollables

Nuevos componentes que optimizan los montajes, tanto en fábrica como en la propia obra, haciendo que sean **más rápidos, sencillos**, y que le supondrán un importante **ahorro económico**.



MADRID
 Giménez Ganga Madrid S.L.
 Polígono Industrial Villa de Yuncos. Avda. de los Austrias, 10 Nave 94
 45210 YUNCOS (Toledo)
 Tel.: 925 536 172 - Fax: 925 525 169
 info@gimenezgangamadrid.com - www.gimenezgangamadrid.com

DELEGACIONES INTERNACIONALES

ALEMANIA - Duotherm
 www.duotherm-rolladen.de

ARGENTINA - Grupo DAP
 info@dap.com.ar - www.dap.com.ar

BRASIL - Alumifix
 metalplasticos@yahoo.com.br - www.alumifix.com.br

BRASIL - Vita Componentes
 contato@vitacomponentes.com.br - vitacomponentes.blogspot.com.es

BULGARÍA - Roltenda Eood
 roltenda@abv.bg - www.roltenda-bg.com

COSTA RICA - Surtrading Co.
 dixie.delgado@gimenezganga.com

CHILE - Mery Gates
 info@merygates.cl - merygates.cl

CHIPRE - Panayiotis Andreou Enterprises
 pandreoulogos.cy.net

ECUADOR - Arkos Ecuador
 ventas@arkos.com.ec - www.arkos.com.co

GRECIA - Global System
 info@globalsystem.gr - www.globalsystem.gr

HOLANDA - Garden World
 info@gardenworld.nl - www.gardenworld.nl

HOLANDA - PBS
 info@pbs-groep.nl - www.pbs-groep.nl

IRÁN - Kimia Zar Chin Co.
 homayounfarzaneh@gmail.com

ITALIA - Acediplast
 www.acediplast.com

LITUANIA - Kaukas
 www.kaukas.eu

MÉXICO - Giménez Ganga México
 info@gimenezganga.com.mx - www.gimenezganga.com.mx

NUEVA CALEDONIA - Alufer, S.A.R.L.
 alufer@lagoon.nc - www.alufer.nc

PERÚ - Corporación Las 2 Torres
 ventas@corp2torres.com - www.c2t.pe

REINO UNIDO - Birkdale
 sales@birkdale.biz - birkdale.biz

REP. DOMINICANA - Shutter Quisqueyanos
 fulloa@sq.com.do - www.sq.com.do

URUGUAY - Abasur
 info@abasur.com.uy - www.abasur.com.uy



Ctra. M-404 km. 20
 28971 GRIÑÓN (Madrid)
 Tel.: 918 140 502 - Fax: 918 140 512
 www.grupsa.com
 comercial@grupsa.com (España)
 trade@grupsa.com (Internacional)

QUIÉNES SOMOS

Grupsa es una empresa familiar que nació en 1967 con el objetivo ofrecer soluciones de conjunto a través del diseño, la fabricación, la instalación y el servicio de mantenimiento de sistemas de puertas peatonales manuales y automáticas de alta calidad fabricadas en aluminio, acero inoxidable, cobre, latón y bronce.

Desde hace más de 40 años, Grupsa ha querido ofrecer a sus clientes un servicio con las máximas garantías de eficacia y calidad, procurando adaptar sus productos a las necesidades de los clientes, las exigencias del medio y a las últimas tecnologías, permitiendo que todos sus sistemas de puertas puedan ser personalizados para atender las necesidades particulares de cada proyecto de arquitectura.

Siguiendo esta política, ha desarrollado una oficina técnica y un departamento de ingeniería de producto que junto con el cliente realizan la mejor adaptación de nuestros productos a cada proyecto, ofreciendo soluciones de conjunto mediante la combinación de sus diferentes familias de productos, y un servicio de mantenimiento postventa que cuida de ellos una vez instalados.

Todo ello mantiene los niveles de calidad exigidos gracias a que Grupsa cuenta con un sistema de aseguramiento de la calidad UNE-EN-ISO 9001, un equipo de I+D+i que continúa mejorando día a día el producto ya existente y ampliando la gama de Sistemas de Puertas con nuevos modelos y familias. Y es que el principio Grupsa se resume en evolución por sistema.

QUÉ OFRECEMOS

Gama estándar de sistemas de puertas - 9 familias de productos

SISTEMAS DE PUERTAS LIMPIAS – CLEAN SYSTEM

La nueva gama de puertas correderas higiénicas y herméticas Clean System comprende un nuevo estilo de puerta limpia cuya característica principal es el concepto de bloque con el que es fabricada: estas puertas están compuestas por un panel fijo y una hoja corredera que pueden ser totalmente personalizadas en cuanto a variedad de materiales y diseños disponibles: acero inoxidable, HPL laminado de alta presión o cristal del color deseado (combinables entre sí) y pudiendo incorporar un ventanillo de observación con cualquier diseño estándar o realizado por el cliente. La perfecta integración del automatismo AG-150 hace de estas puertas una opción elegante y limpia, ideal para su uso en hospitales, clínicas, laboratorios, etc., donde la limpieza y hermeticidad son un requisito indispensable.

SISTEMAS DE APERTURA Y CONTROL - OPEN SYSTEM

La familia Open System se compone de automatismos, herrajes para vidrios y perfiles de aluminio para puertas de cristal.

El automatismo AG-150 es un operador universal que, gracias a su versatilidad, se adapta a las soluciones arquitectónicas más exigentes. Su sencilla instalación y fácil uso lo dotan de gran atractivo tanto para instaladores como para el usuario final; todo ello a un precio muy competitivo.

La gama de cierrapuertas comprende cierrapuertas aéreos y de suelo, y se complementan con la cerradura eléctrica CE-12, cuyo diseño aporta un cierre oculto de alta seguridad.

Finalmente, la familia de perfiles AS-300, soluciona las necesidades estéticas de cada cliente. Se compone de 5 modelos de perfilería:

- AS300 GLASS compuesta sólo de vidrio, proporcionando total transparencia al conjunto.
- AS300 BASIC compuesta por un perfil horizontal superior e inferior, sin perfilería vertical.
- AS300 FRAME integrada por perfilería perimetral para puertas que requieran mayor robustez.
- AS300 EKO Perfilería ligera para vidrios finos.
- AS300 TELESCOPIC diseñada para pequeñas entradas donde se requiera una mayor anchura de paso.

PUERTAS MANUALES - MANUAL SYSTEM

La familia Manual System está compuesta por sistemas de puertas manuales de una o dos hojas, diseñados para adaptarse a instalaciones de alto tráfico de personas y a rutas de escape o salidas de emergencia.

Esta familia está compuesta por seis modelos: MS-300, MS-400, MS-606, MS-615, MS-630, MS-700, que se diferencian en cuanto a su perfilería pero todos incluyen un sistema oculto de pivotación que permite la apertura en ambos sentidos. La seguridad del usuario y ante la intrusión se potencia con su versión automática con apertura batiente individual o sincronizada mediante bisagras. Su instalación puede completarse con paneles fijos, montantes ciegos o acristalados, señalización y adaptaciones a la imagen corporativa del cliente.

SISTEMA DE TABIQUES MÓVILES ACRISTALADOS - MODULAR SYSTEM

Los tabiques móviles acristalados Modular System se caracterizan por su funcionalidad y facilidad de uso optimizando la división de espacios. Existe una gran variedad de formas y diseños personalizables que aportan la flexibilidad necesaria para subdividir áreas en base a usos específicos de bancos, centros comerciales, salas de exposiciones, galerías, museos, restaurantes, creando una zona diáfana y una sensación de amplitud cuando están en apilamiento en parking, gracias a una sencilla maniobra de apertura y cierre manual. Permiten, al mismo tiempo, el paso autorizado de personas por una puerta pivotante integrada en el tabique móvil cuando éste se encuentra cerrado.

CABINAS DE ASEO – SANITARY SYSTEM

Las cabinas de aseos y mamparas divisorias Sanitary System, se caracterizan por su impecable acabado y su alta resistencia. Están fabricadas sólo en acero inoxidable de la más alta calidad, lo que otorga unas cualidades idóneas para su instalación en lugares de gran afluencia de público donde se encuentran sometidas a un uso intensivo gracias a su carácter anti-vandálico, su fácil limpieza y eliminación de graffiti.

Su instalación puede efectuarse por personal no especializado, permitiendo su reutilización en reformas y nuevas construcciones de colegios, áreas de servicio, aeropuertos, estaciones, hospitales y todos aquellos edificios de uso público donde los valores de limpieza y resistencia adquieren mayor relevancia. Esta familia dispone de dos modelos en base a su colocación: las de pie SS-500, y la versión colgada de pared o techo SS-510.

PUERTAS CORREDERAS CURVAS - CIRCULAR SYSTEM

La familia Circular System es el sistema de puertas correderas curvas más atractivo para realzar los accesos de edificios. Su diseño permite la adaptación a cualquier configuración, ya sea en una o dos hojas correderas, cóncavas o convexas, con distintos radios de curvatura que varían de 1 a 30 mts, distribuidas en semicírculo, círculo y elipse. Instaladas como cortavientos proporcionan un importante ahorro energético, máxime cuando se prolonga la distancia entre accesos mediante fijos rectos en formación elipsoidal. La seguridad para el tráfico de personas queda garantizada por el sistema de control del automatismo AS-300, cuyo procesador

interactúa con otros componentes de detección y seguridad vertical integrados en el diseño constructivo de la puerta.

Las puertas Circular System, por su gran capacidad de tránsito y versatilidad, son las puertas apropiadas para realizar cualquier acceso a instalaciones de gran tráfico como es el caso de aeropuertos, museos, centros comerciales, etc.

PUERTAS CORREDERAS RECTAS - AUTOMATIC SYSTEM

El sistema de puertas correderas rectas Automatic System está integrado por cinco modelos con diferente perfilería: AS-EKO, AS-300, AS-400, AS-600 y AS-700 con vidrio flotante. Todos los modelos pueden completarse con fijos laterales y montantes superiores.

Diseñadas en una o dos hojas correderas simples y telescópicas, el sistema puede configurarse para satisfacer los requisitos de instalación más exigentes en cuanto a control energético, funcionalidad, sistema anti pánico para evacuación, sensores de detección de doble tecnología para activación y seguridad, además de ofrecer distintas posibilidades de automatización con varios niveles de control para el usuario final.

PUERTAS DE HOSPITAL - HOSPITAL SYSTEM

Grupsa fabrica su sistema de puertas Hospital System exclusivamente en acero inoxidable de la más alta calidad. Está compuesta por puertas herméticas y no herméticas, automáticas y manuales, pivotantes y correderas, además de complementos para quirófano como ventanas de observación, ventanas de guillotina y armarios estériles para tránsito de material entre el área sucia y limpia sin posibilidad de intercambio de aire entre el exterior e interior de quirófano, y estanterías de sutura para alojar material quirúrgico.

Esta familia de productos está especialmente diseñada para ofrecer soluciones completas a centros hospitalarios, de investigación, quirófanos, residencias, salas blancas, laboratorios, y zonas estériles en general; caracterizándose por su impecable acabado, su fácil limpieza y reducido mantenimiento al carecer de molduras y relieves. Permiten la apertura total de la hoja para el paso de camillas y sillas de ruedas y el control de la presión; tanto las puertas herméticas, como las no herméticas, las ventanas de observación y las de guillotina pueden ser emplomadas para zonas de rayos x y pueden incluir de forma opcional un ventanillo enrasado para observación.

Clasificación de reacción al Fuego UNE-EN 13501-1:2002 – Clasificación B; S3; b0
Permeabilidad al aire BS EN 12426: 2000 - Clasificación 5.

PUERTAS GIRATORIAS – ROTARY SYSTEM

La familia de Rotary System está compuesta por sistemas de puertas giratorias manuales o automáticas, de dos, tres o cuatro hojas, diseñados para adaptarse a instalaciones de alto tráfico de personas, haciéndolo más fluido y seguro incluso portando carros, maletas o sillas de ruedas.

Se compone de 6 modelos y sus variantes, lo que nos permite adaptarnos a todas las necesidades y presupuestos sin perder un ápice de elegancia y funcionalidad: RS-2HC, RS-100, RS-COLOR, RS-EKO, RS-KRYSTAL, y nuestro reciente lanzamiento RS-SKY.

Su tecnología repercute en un considerable ahorro energético debido al aislamiento térmico y acústico que proporcionan. Fabricadas en acero inoxidable, aluminio, latón, cobre y bronce cumplen con los requisitos que los Arquitectos y Diseñadores requieren para los accesos principales a todo tipo de edificios. La instalación de los sistemas Rotary System permite una gran adaptabilidad gracias a: diferentes dimensiones de diámetro y altura libre de hasta 4 metros, número de hojas, acabados, automatización con Servomotor Brushless y seguridad; además de la incorporación de numerosos elementos opcionales tanto estéticos como funcionales.

- Directiva de Baja tensión 2006/95/ECC.
- Directiva de Compatibilidad Electromagnética 2004/108/ECC.
- Directiva de Maquinaria 98/37/ECC.
- Marcado CE SGS N° 2107/0891-CER.

DIVISIÓN DE TRABAJOS ESPECIALES – SINGULAR SYSTEMS

En nuestro afán por ofrecer un servicio lo más personalizado y global posible,

→ sigue...

Grupsa elabora soluciones completas adaptadas a las diferentes necesidades de sus clientes y sus instalaciones, a través de su departamento de Oficina Técnica e Ingeniería de Producto, cada proyecto es estudiado desarrollando los diseños y las aplicaciones más adecuadas a cada caso.

Esta división está compuesta por dos familias de productos: Singular Systems, que incluye todo tipo de mamparas y cerramientos, panelados, embocaduras de ascensores, forrado de pilares y elementos ornamentales en general; y Rail Systems que incluye barandillas, pasamanos, pantallas y vallas.

A QUIÉN NOS DIRIGIMOS

- Construcción pública (excepto viviendas unifamiliares).
- Turismo y hoteles.
- Transportes.
- Hospitales, laboratorios e industria alimenticia.
- Centros comerciales y de ocio.
- Edificios administrativos, torres de oficinas y edificios singulares.
- Museos, palacios de congresos, recintos de exposiciones, teatros, auditorios, etc.
- Bancos, oficinas, sedes, edificios de atención al público.

QUÉ NOS DIFERENCIA

- Nuestro know-how respaldado por 42 años de actividad en el Sector que se han convertido en una realidad gracias a la fuerza de una marca, un nombre comercial, una tecnología y unos principios que han conseguido diferenciar a Grupsa de su competencia por sus sólidos conocimientos sobre el mercado.
- Precios competitivos gracias a nuestra experiencia en los sistemas de producción y de cómo maximizar sus posibilidades.
- Reducidos plazos de entrega por haber logrado un equipo de trabajo perfectamente coordinado fruto de estos más de 40 años de trabajo.
- Un sistema de calidad global ISO 9001 que garantiza todos los procesos tanto de gestión empresarial como de fabricación de los productos.
- Certificados de calidad específicos para las diferentes familias de productos.
- Clasificación de reacción al fuego UNE-EN 13501-1:2002 – Clasificación B; S3; b0
- Declaración de conformidad con:
 - Directiva de baja tensión 2006/95/ECC.
 - Directiva de compatibilidad electromagnética 2004/108/ECC.
 - Directiva de maquinaria 98/37/ECC.
 - Permeabilidad al aire BS EN 12426: 2000 - Clasificación 5.
 - Informe de marcado CE SGS N° 2107/0891-CER.
- Un departamento de ingeniería de producto y una oficina técnica que mantienen los productos en constante mejora y que ofrecen todas las adaptaciones necesarias a las especificaciones técnicas de cada obra.
- Soluciones completas de conjunto gracias a la combinación y adaptación de todas nuestras familias de productos, diseñadas bajo una misma línea visual.
- Un equipo humano que se vuelca con cada nuevo proyecto y que aumenta los niveles de calidad gracias a su capacidad de esfuerzo y la ilusión que imprime en todo su trabajo.
- Un departamento de exportación dedicado a las necesidades y el cuidado de nuestros colaboradores en el extranjero.
- Un compromiso para el suministro de las piezas necesarias en el mantenimiento de nuestros productos.
- GS OnLine, un sistema de gestión y documentación en línea a través del cual el distribuidor Grupsa recibe un apoyo constante en lo referente a Pricing (realización de ofertas on-line sin tener en cuenta diferencias horarias ni necesidad de contactar con ningún comercial), especificaciones técnicas, memorias descriptivas, manuales de instalación, manuales de usuario, planos, requisitos de instalación, formularios para fabricación...
- Una garantía de dos años contra todo defecto de fabricación.

ALGUNOS DE NUESTROS PROYECTOS

- SEDE BANCO BBVA, MADRID ESPAÑA
- JOHNSON & JOHNSON, LATAM
- AEROPUERTO INTERNACIONAL ADOLFO SUÁREZ ESPAÑA
- SEDE COCA-COLA, ESPAÑA

- AEROPUERTO ANTO FAGASTA , CHILE
- HOTEL HYATT CHURCHILL, INGLATERRA
- SEDE REPSOL MADRID, ESPAÑA
- HOTEL MARRIOTT, RUSIA
- HOTEL PARADOR ATLANTICO, ESPAÑA
- HOTEL HILTON BOGOTÁ, COLOMBIA
- SEDE MUTUA MADRILEÑA, ESPAÑA
- HOTEL HILTON BELGRADO, SERBIA
- TORRE IBERDROLA BILBAO, ESPAÑA
- EDIFICIO TABACALERA, ESPAÑA
- SEDE SIEMENS LONDRES, INGLATERRA
- PRAZHSIY PASSAG SHOPPING CENTER, RUSIA
- EDIFICIO HD BANK, VIETNAM
- JW MARRIOTT HOTEL, PERÚ
- BANCO SANTANDER, ESPAÑA
- MEDCARE HOSPITAL DUBAI, EUA
- BANCO HSBC , PANAMÁ
- CENTRO COMERCIAL SALAVERRY, PERÚ
- HOTEL LE MERIDIEN, ARGELIA
- HOSPITAL YCAZA BUSTAMANTE, ECUADOR
- HOTEL INTERCONTINENTAL, ARGENTINA
- HOSPITAL ABEL GILBERT, ECUADOR
- DIAGONAL MAR HILTON , ESPAÑA
- JOHNSON & JOHNSON, BRASIL
- HOTEL SAVOY INTERNATIONAL, EGIPTO
- CENTRO DE CONVENCIONES DE LIMA, PERÚ
- NOVO HOSPITAL DE VIGO, ESPAÑA
- HOSPITAL DE CARABINEROS, CHILE
- CHERYOMUSHKI SHOPPING CENTER, RUSIA
- ASTRAKHAN SHOPPING CENTER, RUSIA
- HOTEL CROWN PLAZA, COSTA RICA
- AEROPUERTO DE MENORCA, ESPAÑA
- CENTRO COMERCIAL OPEN PLAZA, PERÚ
- MUSEO ARQUEOLÓGICO, ESPAÑA
- PALACIO DE CONGRESOS ORAN, ARGELIA
- MUSEO GUGENHEIM BILBAO, ESPAÑA
- MUSEO DEL PRADO, ESPAÑA
- HOSPITAL MIGUEL BOMBARDA, PORTUGAL
- CLINICA SAN BORJA, PERÚ
- HOSPITAL REGIONAL DE LUENA, ANGOLA
- HOSPITAL GENERAL DE ANDORRA, ANDORRA
- LABORATORIOS KEYMED LONDON, REINO UNIDO
- CLINIQUE CHU DE BESANCON , FRANCIA
- PRINCE ADDULRAHMAN HOSPITAL, ARABIA SAUDÍ
- LABORATORIOS ROEMMERS, ARGENTINA
- WOMEN HOSPITAL, IRLANDA
- HOSPITAL MILITAR CIMEQ, CUBA
- HOSPITAL DE MALABO, GUINEA
- CLINIQUE GRAND BASSIN, ARGELIA
- HOSPITAL MILITAR A. DAVILA, NICARAGUA
- CLINICA ACSH, CHILE
- CIUDAD HOSPITALARIA DE PANAMÁ, PANAMÁ
- US ARMY CORPS OF ENGINEERS, AFGANISTÁN
- INSTITUTO DEL CÁNCER INEN, PERÚ
- UNIVERSITY HOSPITAL, TURQUÍA
- HOSPITAL MARCO VINIZIO IZA, ECUADOR
- KING HAMAD GENERAL HOSPITAL, BAHREIN
- HOSPITAL CLÍNICO VALLADOLID, ESPAÑA
- HOSPITAL INFANTA ELENA, ESPAÑA
- HOSPITAL DEL PUYO, ECUADOR
- CLINICA SANITAS, ESPAÑA
- CLINICA ANGEL FOIANINI, BOLIVIA
- CENTRO CARDIOLOGICO JUAN XXIII, ESPAÑA
- KRUTOJ SPUSK PRIVATE CLINIC, UCRANIA



Pol. Ind. "Río Vinalopó" - Apdo. 7 - 03630 SAX (Alicante)
 Tel.: 965 474 000 (4 líneas) - Fax: 965 475 782
 info@laviuda.es - www.laviuda.es
 ISO 9001 - ISO 14001



INICIOS Y TRAYECTORIA

Fundada en 1928, VDA. DE RAFAEL ESTEVAN GIMÉNEZ, S.L. estuvo dedicada en sus inicios a la fabricación de persianas de madera y carpintería.

En el año 1965 se produce un giro en su programa de producción y se crea una sólida base como fabricante de perfilera de 5 a 6 metros en PVC que llega hasta la actualidad, con el posicionamiento de ser los mayores fabricantes de España dentro de nuestro sector. Disponemos de 23 líneas de extrusión y 10 de coextrusión en nueva tecnología de alto rendimiento, sección propia para el mezclado y granceado de productos químicos componentes del PVC, y su posterior granulado en más de 130 tonalidades de la carta RAL en stock para cajón monoblock en 155 depósitos o silos independientes. Con posterioridad se han ido incorporado muchos artículos más, por norma protegidos industrialmente.

La empresa está dotada de un Laboratorio Certificado de Análisis y Ensayos Plásticos y dos áreas de ensayos para certificación CE, así como Departamento de I+D+i compuesto por un especializado equipo humano. Es miembro del Comité Técnico del Grupo de Persianas, Toldos y sus Accesorios, de la Asociación Española de Fabricantes de Ventanas (ASEFAVE), además del Instituto Tecnológico AIJU. Gracias a todo ello, nuestra empresa ha podido crear y fabricar buena parte de productos líderes en el mercado del sector, disponiendo de la propiedad intelectual y la Patente de la mayoría de ellos: actualmente más de 50 registradas.

También cuenta con 6 líneas de perfilación de aluminio para siete modelos de perfil en persiana y 2 plegadoras de banda para cajón de aluminio en sus tres modelos curvo y en ángulos de 45° y 90°.

VDA. DE RAFAEL ESTEVAN GIMÉNEZ, LaViuda, cuenta en la actualidad con los proveedores de materias primas más importantes, de prestigiosa reputación nacional e internacional, como el grupo SOLVIN o BASF, para la fabricación de nuestros productos en PVC, y el grupo NOVELIS-ALCAN, para nuestra línea de negocio en aluminio. Además, con la confianza de cualificados clientes y distribuidores en los sectores de la construcción y el diseño no sólo en España, sino en otros países de Europa, Sudamérica, norte de África y Asia.

Y dentro de esta política de internacionalización que LaViuda viene llevando a cabo, es importante destacar el cumplimiento con las exigencias técnicas que el mercado francés impone hacia los productos de PVC a través de su Organismo de Certificación LNE de la Marca NF-132 para PVC de uso exterior, habiendo conseguido dicha certificación en la formulación y fabricación de toda nuestra oferta de perfiles de persiana de PVC en Francia, en su gama completa de colores blanco, beige y gris, y disponiendo además (como el resto de catálogo de perfiles de LaViuda), de sus correspondientes ensayos de Resistencia al Viento para el Mercado CE y de su Clasificación de Reacción al Fuego M1.

La empresa dispone de dos centros de trabajo ubicados el primero de ellos en polígono industrial propio, ocupando 32.000 m² y una superficie construida de 18.000 m² de naves de nueva construcción, equipadas con maquinaria de última tecnología. El segundo centro ocupa 10.400 m² con una superficie construida de 2.200 m² ampliable a 2.000 m² más.

Cuenta con la conformidad y marcado CE para persiana de PVC y aluminio y para puerta enrollable de aluminio, respectivamente, y con la práctica totalidad de certificados de diferentes prestaciones (permeabilidad al aire, aislamiento térmico, atenuación acústica, estanquidad al agua y reacción al fuego) de cajón para persiana que exigen las normativas actuales. Además, cumpliendo con las exigencias de las normas armonizadas para el mercado CE relativas a las persianas enrollables y celosías, LaViuda dispone de laboratorio propio certificado de análisis y ensayos plásticos y de dos bancos para la realización de sus propios ensayos de resistencia al

viento conforme a la norma UNE-EN 1932, permitiendo conocer el comportamiento de los paños de persiana frente a las acciones del viento. Todos los perfiles de persiana han sido clasificados teniendo en cuenta todas las combinaciones posibles de instalación y anchos útiles. También tiene implantados los sistemas de Calidad ISO 9001: 2000 y de Gestión Medioambiental ISO 14001: 2004.

ACTIVIDADES

- Formulación y fabricación de granzas de PVC en una amplia gama de calidades y tonalidades.
- Formulación y fabricación Certificada Marca NF-132 de granzas de PVC en diversas tonalidades.
- Extrusión de perfiles en PVC (previo estudio y acuerdo, realizamos nuevos proyectos para extrusionar perfiles industriales a particulares).
- Perfilado de persianas de aluminio.
- Perfilado y plegado de perfiles de aluminio para cajones-registro.
- Impresión de perfiles de PVC con diseños originales propios en amplia gama de tonalidades.
- Revestimiento de perfiles con diferentes laminados y acabados.
- Cortinas para exterior de pvc (de cinta y cordón) y de canutillo.
- Puertas y persianas de seguridad enrollables de aluminio extrusionado.

FABRICACIÓN

PERSIANAS

- Persianas de PVC en catorce modelos de perfil. Su amplia gama de diseños y tamaños ofrecen solución de montaje a cualquier necesidad actual del mercado; de hecho, varios de ellos poseen la certificación Marca NF-132, que no sólo garantiza la normativa francesa en vigor, sino que constata oficialmente la calidad.
- Persianas de aluminio perfilado cuyos perfiles están rellenos de poliuretano expandido rígido y térmico-aislante sin fluorocarbono, con una gama muy extensa de colores sobre ocho modelos de perfil.
- Persiana alicantina de PVC, fabricada con materiales de primera calidad y un sistema de enganche reforzado. Posee una amplia gama de tonalidades que se fabrican tanto a medida como en rollo (con ancho máximo de fabricación de 2 metros).
- Persiana alicantina de madera de alta calidad, que le proporcionan una excelente resistencia a la intemperie. Se fabrica a medida y en rollo con un ancho máximo de fabricación de 2 metros.
- Persianas de perfil extrusionado de aluminio, cuya principal característica es proporcionar seguridad.

CAJONES

- Cajón monoblock de PVC para persiana, en varios modelos y tamaños fabricados por extrusión en más de cien tonalidades de la carta Ral, coloreados en masa. Además, toda nuestra gama de modelos, la fabricamos revestida con FILM para exteriores, igual a las carpinterías de PVC o con banda de aluminio (previo encargo, el aluminio podemos pintarlo en cualquier color de la carta Ral). La calidad de nuestros cajones monoblock está acreditada con una gran experiencia y avalada con la totalidad de certificados de ensayos (de diversas prestaciones: Permeabilidad al aire, Estanquidad al agua, Aislamiento térmico, Atenuación acústica, Reacción al fuego) que confirman el cumplimiento de las normativas actuales. Ponemos en conocimiento de nuestros clientes que, previo encargo, el cajón de PVC en color blanco coloreado en masa se puede fabricar con certificación M1 de ensayo de reacción al fuego. La medida de 225, cuya principal característica es la capacidad para enrollar más de TRES METROS en persianas del tipo autoblocante VS-45, de aluminio extrusionado de doble pared, confirma la gama más completa del mercado español.
- Cajón monoblock de PVC revestido de aluminio "Futurbox" (PVC + aluminio), sistema creado como novedad europea (patentado). Fue nominado en Düsseldorf al prestigioso premio Solvin a la innovación en PVC. Fabricado exclusivamente por nuestra empresa, sus tonalidades son las mismas que las persianas de aluminio.

- Cajón de aluminio para persiana fabricado con diseño curvo o en ángulos de 45° y 90°, en amplia gama de tamaños y colores. Sus tonalidades son las mismas que el perfil de persiana.

CELOSÍAS

- Celosías de PVC y aluminio fijas y giratorias en amplio grado de orientación y muy completa gama de colores.

PUERTAS PLEGABLES

- Puerta plegable "RegixLAC" lacada en diferentes acabados en imitaciones a maderas, y blanco.
- Puerta plegable "RegixFILM", revestida con film vinílico en diversos acabados imitación de madera.

REVESTIMIENTOS

- Revestimientos para paredes y falsos techos "Paredec" de PVC, lacados en un amplio catálogo de tonalidades.
- Revestimientos para paredes y falsos techos "Paredec" de PVC, revestidos con film vinílico en diversos acabados imitación de madera.
- Revestimientos de PVC GAMA BLANCA de hasta 500 mm. de ancho, con los requisitos necesarios de higiene y resistencia exigidos por Sanidad, contempla paneles con número de registro sanitario para estar en contacto con alimentos y paneles con calificación Euroclase "B-s3, d0" de reacción al fuego.

PUERTAS ENROLLABLES DE SEGURIDAD

- Puertas enrollables de aluminio extrusionado para residencia, comercio o garaje, con amplia gama de medidas que dan respuesta adecuada a cualquier tipo de necesidad (alta seguridad, resistencia, rotulación comercial, máximo enrolla-

miento, renovación, aislamiento térmico, etc.). Las diversas características y propiedades que dotan a cada modelo y sus componentes (motorización y accesorios de seguridad) han sido más que suficientes para lograr la certificación de sus puertas con el Marcado CE.

PUERTAS SECCIONAL RESIDENCIAL

- Puerta de gran calidad y alto coeficiente de aislamiento, con sistema de apertura vertical, sin desbordamiento al exterior, lo que permite un gran aprovechamiento de espacio. Su fabricación puede ser sin acanalar, tipo acanalado horizontal o a modo de diseño con cuarterones.

MOSQUITERAS

- Mosquitera enrollable, fija y corredera, en largo y confeccionada; y mosquitera plisada confeccionada.

CORTINAS

- Cortinas de pvc flexible para exterior con forma de Cinta o de Cordón fabricadas con maquinaria y formulaciones de última generación (que permiten conseguir un tacto inmejorable), la aplicación de tratamiento ultravioleta (con la que se obtiene una clara y excelente pureza de colorido, y se evita la degradación o pérdida de color) y fórmulas aromatizadas (con las que se evita el característico olor a plástico).
- Cortinas de canutillos, fabricada con materiales robustos y de gran calidad, lo que asegura una gran resistencia a las acciones del sol y el aire.

Para mayor información visiten www.laviuda.es, o bien contacte telefónicamente al 965 474 000 para acordar entrevista personal.



Avda. Vía Augusta, 85-87, 6ª planta
08174 SANT CUGAT DEL VALLÈS (Barcelona) - España
Tel.: +34 902 321 400 - Fax: +34 902 321 450
comercial@manusa.com



QUIÉNES SOMOS

Creada en 1966, Manusa es una compañía líder en puertas automáticas y sistemas de control de acceso, gracias al desarrollo de una tecnología propia y un equipo de profesionales que trabaja para conseguir la plena satisfacción de los clientes.

Con este claro propósito, Manusa se ha convertido en una empresa líder España y una de las más importantes del mundo en diseño, fabricación, instalación y mantenimiento de puertas automáticas.

El departamento de I+D+i busca constantemente la innovación, y junto al departamento de proyectos, permite la personalización de las soluciones, adaptándose a las necesidades de cada cliente y proyecto concreto.

Manusa cuenta con 13 delegaciones que dan servicio a todo el territorio español, delegaciones propias en Portugal, Brasil, Singapur y Emiratos Árabes Unidos, y distribuidores en más de 70 países de todo el mundo. Esta estructura permite una gran capacidad de respuesta.

PUERTAS AUTOMÁTICAS

Puertas automáticas correderas

El operador Visio permite dotar a la puerta automática de la tecnología más avanzada con un diseño de dimensiones reducidas. Visio está compuesto por dos motores trifásicos de CA con tecnología Direct Drive que proporcionan una durabilidad insuperable y la mayor velocidad de apertura del mercado.

Gracias al bus Manusa el operador Visio ofrece interconexión a sistemas domóticos y buses industriales, así como una mayor conectividad de accesorios: conexión a alarma de incendios, sensores de seguridad lateral, control de afluencia o pantallas de leds informativas.

Las puertas automáticas correderas Manusa gozan de la versatilidad y de la fuerza de este operador y gracias a sus múltiples disposiciones de montaje, carpintería y peso admitido le permiten ser adaptable a cualquier proyecto sin renunciar a un diseño depurado por su tamaño compacto y a una amplia variedad de acabados, incluso personalizados, dependiendo de las necesidades.

Las puertas correderas estándar de apertura central o lateral están recomendadas en entradas y salidas públicas donde la circulación de personas sea intensa o donde la seguridad de los usuarios esté vinculada a la fluidez del tráfico.

Las puertas correderas telescópicas son ideales para entradas con limitaciones de espacio, para separaciones de corredores, o donde se requiera una amplitud de paso libre mayor de la habitual.

Las puertas curvas y semicirculares Manusa permiten la concepción de entradas singulares y elegantes sin renunciar a la funcionalidad de una puerta corredera.

Puertas automáticas batientes

Las puertas batientes Manusa aportan funcionalidad, seguridad y diseño. La puerta batiente de 1 hoja es la más adaptable, una sola hoja móvil que se abre lateralmente por arrastre o empuje. Las 2 hojas de la puerta batiente para grandes pasos o zonas de tráfico intenso de personas se abren de forma sincronizada por arrastre o empuje.

Puertas automáticas giratorias

Ideales para mantener la climatización del interior de los edificios y aportar un toque de distinción. Otorgan elegancia y singularidad además de proporcionar más eficiencia energética al aislar perfectamente el interior del exterior.

Puertas herméticas automáticas

El nuevo operador Visio Hermético está ideado específicamente para garantizar

➔ sigue...

Descargue objetos
BIM Manusa en
www.manusa.com

Líderes abriendo puertas a la tecnología, el diseño y la calidad.

En Manusa fabricamos e instalamos
puertas automáticas para todos los
sectores, ofreciendo a nuestros clientes
un servicio técnico y posventa de
primer nivel.

EXCELENCIA EN SEGURIDAD

Superamos todos los estándares establecidos
por la norma europea EN16005 de seguridad
en uso de puertas automáticas.

www.manusa.com

Telf.: +34 902 321 400 / Fax: +34 902 321 450 / Email: manusa@manusa.com

manusa 

Puertas automáticas

elevados niveles de hermeticidad gracias al cierre hermético de doble sellado. Incluye una electrónica de altas prestaciones con tecnología Inverter, control DSP y baterías antipánico incorporadas. Además, admite un amplio rango de pesos permitiendo su uso en hojas de grandes dimensiones o incluso emplomadas para salas de radiología. Su diseño actual con acabados totalmente personalizables lo hacen perfectamente integrable en todos los entornos arquitectónicos.

Las puertas herméticas automáticas Manusa reúnen las ventajas de una puerta automática con la hermeticidad e higiene requeridas en ambientes limpios. Manusa tiene una puerta hermética automática para cada necesidad, correderas, batientes, emplomadas o en cristal, todas ellas cumplen los más altos parámetros de funcionalidad, estética e higiene.

Puertas automáticas para vías de evacuación

Las puertas automáticas con mecanismo antipánico de Manusa combinan la funcionalidad de una puerta corredera con la posibilidad de abatimiento de las hojas, permitiendo así maximizar la zona de paso en caso de emergencia.

Las puertas funcionan en modo normal, corredera y automática, pero en caso de emergencia las hojas se abaten por simple empuje manual hacia el exterior y se repliegan en los laterales, para permitir un amplio paso libre de evacuación.

La puerta antipánico SOS, al tener las hojas completamente enmarcadas con perfilera en todo su perímetro ofrece una gran resistencia y durabilidad, lo que la hace apta para entradas de tráfico intenso.

La puerta antipánico EASY SOS ofrece la seguridad del antipánico con un diseño libre de perfilera vertical que proporciona transparencia a la instalación siendo perfectamente adaptable a cualquier proyecto arquitectónico.

En ambas opciones el operador Visio permite dotar a las puertas automáticas para vías de evacuación de más funcionalidades como conexión a alarma de incendios, sensores de seguridad lateral o control de afluencia.

Puertas automáticas resistentes al fuego

Funcionalidad y estética se combinan en las puertas resistentes al fuego Manusa. Una forma de delimitar zonas con mayor riesgo de incendio evitando la propagación del fuego fuera de ellas, sin necesidad de crear obstáculos innecesarios.

Nuestras puertas resistentes al fuego están certificadas según las normas vigentes. Todo el conjunto de la puerta cumple las propiedades cortafuego sin renunciar a una estética cuidada al detalle con hojas de vidrio totalmente transparentes y perfilera de aluminio personalizable, adaptables a cualquier proyecto arquitectónico. (Disponibles E30, E60, EI30 y EI60).

Puertas automáticas de interior

La Guía automática Línea de Manusa para puertas de interior es la solución idónea para conseguir fluidez de movimiento en interiores de todo tipo de edificios. La instalación de puertas automáticas en interiores resulta muy recomendable al ofrecer una serie de ventajas con respecto a las puertas manuales. El ahorro energético, el ahorro de espacio o el confort son algunas de ellas, sin olvidar el diseño y funcionalidad que otorgan la perfecta convivencia con el entorno.

La guía automática Línea de Manusa es la solución perfecta para la automatización de puertas en interiores gracias a un elegante diseño de dimensiones reducidas, a su tecnología rápida y silenciosa y a su adaptabilidad con posibilidades de montaje en superficie o empotrada.

PUERTAS INDUSTRIALES

Manusa dispone de una puerta industrial para cada necesidad: rápidas enrollables, autorreparables, para salas blancas, ATEX para atmósferas explosivas, apilables o cortafuegos que se adaptan perfectamente a las necesidades del edificio y permiten sectorizar zonas, siempre bajo las premisas de funcionalidad, diseño y seguridad. Además, están fabricadas según la normativa europea EN13241:1, de obligado cumplimiento.

Las puertas enrollables, disponibles en su versión estándar y acabado en aluminio, así como modelos preparados para ambientes especiales, tales como salas blancas y atmósferas explosivas, son la mejor solución para la sectorización en aquellos lugares donde sea necesaria conseguir una alta estanqueidad y soportar altas presiones de aire. Por su parte, la puerta autorreparable posee un sistema que en caso de impacto, permite su autorreparación sin intervención humana. La puerta rápida apilable es ideal para grandes huecos que deban soportar fuertes vientos, gracias a sus barras transversales de refuerzo. Y por último, es posible combinar una puerta cortafuego con las puertas industriales Manusa, y sectorizar zonas en caso de incendio impidiendo la propagación del fuego fuera de ellas.

Con posibilidad de acabado lacado RAL o acero inoxidable, el telón puede ser personalizable así como incluir mirillas transparentes. Igualmente, permite la conexión de diferentes accesorios para la apertura y cierre de la puerta rápida, para permitir el paso a través de ella siempre de la forma más segura y funcional.

Sistemas de Control de Acceso Peatonal

Manusa ofrece una gama de control de acceso peatonal adaptable a la necesidad de tráfico de cada instalación así como a su diseño arquitectónico.

Express Gate: Pasillo de acceso controlado con paneles ocultables

Los Express Gate están compuestos por un elegante mueble que sirve de soporte a los paneles de vidrio, las fotocélulas de seguridad, los lectores de control de acceso y el sistema exclusivo para la apertura de paneles con total seguridad.

Los módulos de Express Gate se combinan entre sí para formar vías de paso de anchura estándar o anchura especial PMR, para personas con movilidad reducida o necesidades especiales. La longitud de paso es de 900 mm, la más corta disponible en el mercado.

Slim Gate: Pasillo de acceso controlado con paneles batientes

Los Slim Gate son la última novedad en sistemas de control de acceso donde la seguridad, el alto nivel de confort para el usuario y el diseño más exigente son esenciales. Los módulos de Slim Gate se combinan entre sí para formar vías de paso de anchura estándar o anchura especial para personas con movilidad reducida o necesidades especiales.

Trio: Torniquetes trípode

Los torniquetes son la forma más clásica y segura de proteger áreas de acceso restringido. La gama Trio de Manusa aporta una solución fiable y económica para áreas restringidas con tráfico intenso de personas.

Spin Gate: Molinetes

El molinete Spin Gate, con su estilo transparente y sofisticado, su alta capacidad y confort para el usuario y la seguridad que ofrece a la instalación, es una solución óptima de acceso para vestíbulos y recepciones donde el diseño y la calidad son condiciones indispensables.

Swing Gate: Portillos batientes

Los Swing Gate son combinables con otras estructuras como torniquetes y pasillos para proveer a la instalación de un acceso adaptado a necesidades especiales, como paso de personas con movilidad reducida o materiales voluminosos.

PRODUCTOS PARA TRANSPORTE PÚBLICO

Manusa posee una extensa gama de soluciones completas para automatizar accesos en infraestructuras de transporte público. Entre ellos son destacables las puertas para cierre de andén PSD (Platform Screen Doors) y PSG (Platform Screen Gates), las validadoras PAR, el pasillo antirretorno TORAN que permite de forma fluida el paso de personas en un único sentido, normalmente de una zona de seguridad crítica a otra no tan segura, las puertas de sectorización de túnel y las puertas de sectorización embarcadas PSE para el interior de trenes. También destaca el sistema de control y gestión de puertas automáticas para estaciones de líneas BRT (Bus Rapid Transit) que sincroniza la apertura y cierre de las puertas de la dársena y del autobús de una forma automática, coordinada y segura. Todos estos productos cumplen las necesidades más exigentes de este sector gracias a su elevada tecnología y seguridad y a la capacidad de adaptación en cada nuevo proyecto.

MANUSA SERVICE

Servicio Asistencia Técnica

Manusa Service es el servicio posventa de Manusa. Un servicio líder para puertas automáticas Manusa, o de cualquier otro fabricante, ofrecido bajo nuestros estrictos estándares de calidad. Manusa Service ofrece las máximas garantías y los máximos niveles de exigencia, bajo los parámetros de inmediatez, cobertura nacional y respuesta profesional.

Servicio de Mantenimiento

Los contratos de mantenimiento Manusa se adaptan a las necesidades de todos nuestros clientes, con puerta Manusa o de cualquier otro fabricante. Un contrato de

mantenimiento Manusa es la mejor opción para mantener su puerta automática en perfecto estado y cumpliendo con lo dictado en el Código Técnico de la Edificación, que establece que las puertas peatonales automáticas deben estar vinculadas a un mantenimiento preventivo de seguridad.

Presencia internacional

ÁFRICA: Angola, Argelia, Egipto, Marruecos, Mozambique, Nigeria, Sudáfrica, Tanzania, Túnez

AMÉRICA: Argentina, Brasil, Colombia, Costa Rica, Cuba, Chile, Ecuador, México, Panamá, Paraguay, Perú, Uruguay, Venezuela

ASIA/OCEANÍA: Australia, Corea del Sur, China, Filipinas, Hong-Kong, India, Indonesia, Malasia, Myanmar, Singapur, Pakistán, Taiwán, Tailandia, Vietnam

EUROPA: Alemania, Andorra, Bélgica, Bosnia-Herzegovina, Chipre, Eslovaquia, Eslovenia, Finlandia, Francia, Grecia, Holanda, Hungría, Irlanda, Islandia, Italia, Letonia, Luxemburgo, Polonia, Portugal, Reino Unido, República Checa, Rumanía, Rusia, Serbia, Suiza, Turquía, Ucrania.

ORIENTE MEDIO: Arabia Saudí, Bahrein, Emiratos Árabes Unidos, Irán, Jordania, Kuwait, Líbano, Qatar, Siria.

Proyectos destacados

- Aeropuerto de Barcelona "El Prat" (España)
- Aeropuerto de Seúl (Corea del Sur)
- Aeropuerto de Ezeiza (Buenos Aires)
- Aeropuerto de Montevideo (Uruguay)
- Aeropuerto Guararapes (Brasil)
- Aeropuerto Simoes Filho (Brasil)
- Aeropuerto Congonhas (Brasil)
- Aeropuerto de Veracruz (México)
- Hospital Beijing Chao-Yang (China)
- Hospital SuZhou (China)
- Hospital ZhongLiu (China)
- Hospital Germans Trias i Pujol (España)

- Hospital Catholic (Corea del Sur)
- Hospital King Hussein Cancer (Jordania)
- Hospital Clínic (España)
- Hospital Universitario Central de Asturias (España)
- Hospital Nuevo La Fe (España)
- Hotel Majestic (España)
- Hotel Deville (Brasil)
- Hotel Gurel Plaza (Turquía)
- Hotel Sheraton Montevideo (Uruguay)
- Hotel Fira de Congress (España)
- Hotel Me by Meliá (España)
- Hotel Silken (España)
- Hotel Omm (España)
- Hotel Gran Palas (España)
- CosmoCaixa (España)
- Ciutat de la Justícia de Barcelona (España)
- Ciutat de la Justícia de València (España)
- El Corte Inglés (España)
- Entidad Portuaria de Palma de Mallorca (España)
- Generalitat de Catalunya (España)
- Metro Barcelona - Línea 11 TMB (España)
- Metro Barcelona – Puertas sectorización túnel Línea 9 (España)
- Museo de la Evolución Humana (España)
- Petrobrás (Brasil)
- Punta Carretas Shopping (Uruguay)
- Shopping Estação Convention Center (Brasil)
- Sistema BRT (Bus Rapid Transit) en Islamabad - Rawalpindi (Pakistán)
- Sistema de BRT en Río de Janeiro (Brasil)
- Sun Way Pyramid (Malasia)
- Suria KLCC (Kuala Lumpur - Malasia)
- Teatro Rio (Brasil)
- Torre Puig (España)



Pol. Ind. Santa Eulalia - Autovía de Levante, Km. 48'2

03400 VILLENA (Alicante)

Tel.: 902 010 564 - Fax: 902 010 565

marketing@persax.es - www.persax.com



Persianas Persax® es una empresa líder en el sector de la protección solar certificada con la norma ISO9001, CTE y normativas internacionales.

Persax produce y distribuye una amplísima gama de productos relacionados con protección, seguridad, aislamiento y confort: persianas, cajones, toldos, mosquiteras, celosías, mallorquinas e interiorismo.

PRODUCTOS

PERSIANAS

- Perfiles de persiana de PVC
- Perfiles aluminio perfilado rellena con espuma de poliuretano
- Perfiles aluminio extrusión, de seguridad y autoblocante
- Nuevo sistema Extreme

CAJONES

- Cajón compacto PVC energy , y energy premium (extraible) (NOVEDAD 2014)
- Cajón compacto PVC, doble tabique estándar (también foliado en colores madera).
- Cajón compacto Extrabloc PVC, (también foliado en colores madera).
- Cajón compacto Extrabloc PREMIUM
- Cajón compacto aluminio perfilado
- Cajón compacto aluminio de extrusión
- Cajón Túnel: la evolución del cajón de obra tradicional (Novedad 2015)

ALICANTINAS y CORTINAS

- Alicantinas cadenilla en madera
- Alicantinas cadenilla en PVC
- Cortinas cadenilla aluminio
- Cortinas tubo cónico y jaspeado PVC
- Cortinas PVC diseño italiano
- Persianas de madera decoración interior "Minicelán"
- Persianas de fantasía tipo esterilla para interior

MOSQUITERAS

- Enrollable lateral
- Enrollable lateral dos hojas
- Enrollable vertical
- Enrollable vertical dos hojas
- Practicables
- Fijas
- Fijas con imanes
- Corredera una hoja
- Corredera dos hojas
- Plisada de cadena
- Enrollable de cadena
- Nueva mosquitera enrollable motorizada Mosqui Zip

ACCESORIOS

- Para accionar enrollables y cajones manualmente
- Motores para accionamiento automático
- Automatismos, mandos a distancia, etc..

CELOSÍAS PVC Y ALUMINIO

- Celosía fija de aluminio y PVC
- Celosías fijas modelos Bella y Vita (NOVEDAD)
- Celosía orientable "Tabarca"
- Celosía orientable "Costablanca"
- Celosía elíptica Levante 120, 210, 300 y 400, fija y orientable

MALLORQUINAS

- Mallorca Abatible lama Fija
- Mallorca Abatible lama Móvil
- Mallorca Corredera lama Fija
- Mallorca Corredera lama Móvil
- Mallorca plegable
- Mallorca Fija

PERFILES INDUSTRIALES EN PVC

TOLDOS

- Sistema estor
- Estor con cofre
- Punto recto
- Punto recto tensión
- Cofre punto recto tensión
- Brazos invisibles "Rodas" 200
- Brazos invisibles "Rodas" 350
- Brazo cruzado "Rodas 350"
- Semicofre "Rodas" 200
- Semicofre "Rodas" 350

DELEGACIONES

DELEGACIÓN CASTILLA Y LEÓN

PALENCIA

PERSIANAS PERSAX S.A.

Pol. Ind. San Antolín. C/ Tejedores nº 35 C.P. 34004 PALENCIA

Tel.: 979 713 360 - Fax: 979 711 601

castillayleon@persax.es

DELEGACIÓN TOLEDO

VILLANUEVA DE ALCARDETE (TOLEDO)

PERSIANAS PERSAX, S.A.

Ctra. Quintanar, s/n C.P. 45810

Tel.: 925 166 323 - Fax: 925 167 421

Toledo@persax.es

DELEGACIÓN DE HUELVA

SAN JUAN DEL PUERTO (HUELVA)

PERSIANAS PERSAX, S.A.

Pol. Ind. Indutec. Ctra. Huelva - Sevilla km. 78 C.P. 21610

Tel.: 959 356 031 - Fax: 959 367 995

huelva@persax.es

DELEGACIÓN DE SEVILLA

MORÓN DE LA FRONTERA (SEVILLA)

PERSIANAS PERSAX, S.A.

C/ Diego de Almagro, Nº 35 C.P. 41530

Tel.: 955 852 512 - 955 852 204 - Fax: 955 852 768

sevilla@persax.es

DELEGACIÓN DE ARAGÓN

TAUSTE (ZARAGOZA)

PERSIANAS PERSAX, S.A.

Pol. Ind. Las Rozas. Parcela II - Nave 2

- Monoblock
- Capota "Aruba"
- Cofre "Milos"
- Maxicorfú 300
- Cofre Tasos
- Cofre Hidra (NOVEDAD 2014)
- Monobloc Samos
- Monobloc Samos con semicofre
- Toldo Creta para cubiertas acristaladas
- Toldo Ítaca, barra de carga con telón.
- Toldo vertical Ceos
- Estructura Andros
- Palillera entre paredes
- Palillera Pared-suelo
- Palillera Pérgola
- Palillera Karpatos
- Telón Cortavientos
- Telón Cortavientos con guías.
- Telón Cortavientos guiado a cable.
- Toldo plano o estor
- Cortinas con Riel
- Nuevo sistema estor enrollable de exterior Screen Zip
- Todo tipo de lona confeccionada: acrílicos y lona especial Swela Sunvas.
- Automatismos y motores para todos los sistemas: novedad 2014 : MOTOR SOLAR PARA TOLDO

Interiorismo

- Puertas plegables
- Venecianas de madera
- Venecianas de aluminio
- Estores Enrollables – Nueva línea Elegance de tejidos y accesorios de alta calidad
- Panel Japonés
- Cortinas Verticales

Tel.: 976 855 336 - 976 854 833 - Fax: 976 859 161 - aragon@persax.es

DISTRIBUIDORES nacionales

ISLAS CANARIAS

PERSIANAS DELPINO, S.L.

Pol. Ind. San Isidro C/ O. Diesel, nº 15 C.P. 38109

EL CHORRILLO-EL ROSARIO (Tenerife)

Tel.: 922 623 616 Fax: 922 623 768

PALMA DE MALLORCA

CENTRO CIBIC BALEARES S.L.

Pol.. Ind. de Maratxi. C/ Conradores s/n nave B-3

Tel.: 971 229. 545

DELEGACIONES INTERNACIONALES

CROACIA

PERSAX D.O.O.

Mokricka 80, Kljuc Brdovecki - 10292 Senkovec

Tel : +385 1 3353500 - Fax : +385 1 3353533

info@persax.hr

MÉXICO

PERSAX MÉXICO S DE RL DE CV

Avenida Julio Berdegué Aznar, 642

Col. Francisco Villa - Mazatlán, Sin. CP 82127

Tel. (669) 105.5010

direccion@persax.com.mx - www.persax.com.mx

BRASIL

PERSAX BRASIL LTDA.

Sao Paulo

juan.louro@persax.es



Pol. Ind. Els Mollons
C/ Cullerers, 17-19
46970 ALAQUÀS (Valencia)
Tel.: 961 667 117
www.portalum.es - info@portalum.es

EMPRESA

En Portalum, fabricamos desde nuestros inicios en 2004, puertas enrollables de aluminio para garajes, viviendas y locales comerciales, ofreciendo las más altas cotas de calidad y seguridad.

Contamos actualmente con unas nuevas instalaciones de 1600 m² para dar el mejor servicio a nuestros clientes a nivel nacional e internacional.

Los principios o pilares básicos de nuestra empresa desde su fundación han sido ofrecer a nuestros clientes: servicio y calidad, innovación, seguridad, amplia gama de producto y una formación constante por parte de nuestro equipo técnico hacia nuestros clientes.

Servicio y Calidad: El "servicio" es nuestra máxima, ofrecemos un trato personalizado tanto en la venta como en la postventa y nuestra "calidad" se basa en un compromiso firme de principio a fin.

Innovación: Tenemos un gran equipo humano encargado de investigar y desarrollar nuevos productos, realizando pruebas y ensayos, para poder ofrecer un catálogo de productos moderno, innovador y vanguardista.

Seguridad: en Portalum estamos muy sensibilizados en el diseño y fabricación de productos que ofrezcan una seguridad y confort a nuestros clientes. Trabajando para grandes marcas, esto es fundamental.

Amplia gama de producto: Es una de las más amplias del mercado, consideramos que para poder ser uno de los líderes del sector, tenemos que satisfacer casi todas las necesidades de nuestros clientes.

Todos nuestros productos han sido testados y homologados conforme a la normativa europea EN 12341-1, consiguiendo el marcado CE para nuestras puertas enrollables. Hemos superado las pruebas obligatorias de resistencia de los materiales, de presión mantenida y control automático, así como de los motores tubulares y de centro de eje.

También contamos desde el 2012 con el sistema de gestión de calidad UNE-EN-ISO 9001:2008.

PORTALUM LANZA SU NUEVA GAMA PROTECT

LAS PUERTAS MÁS SEGURAS DEL MERCADO.

La serie PROTECT es un sistema integral de puerta de alta seguridad que ofrece una elegante solución para comercios, viviendas residenciales y naves industriales.

RESISTENCIA: El más resistente del mercado actualmente, protege de robos, alunizajes y condiciones meteorológicas extremas.

TIPOS DE LAMA: Los modelos pueden equiparse con perfiles perforados con o sin policarbonato, ciegos o microperforados.

GARANTÍA Y CALIDAD: Todos los elementos de la serie PROTECT son de alta durabilidad, reduciéndose con ello la necesidad de mantenimiento.

ACABADOS: Se puede realizar cualquier acabado de la carta RAL.

PRODUCTOS

* Aluminio extrusionado de máxima seguridad

XT-150: Lama curva de alta seguridad de aluminio extrusionado de doble pared. La puerta se compone de dos tipos diferentes de perfiles, lama principal e intermedio. Por el innovador diseño de sus perfiles, cuando la puerta baja, el intermedio se gira en la guía y proporciona un punto de bloqueo a ambos lados de la guía.

Este modelo de puerta, proporciona 60 puntos de bloqueo en 2 metros de altura, lo cual hace casi imposible su apertura desde el exterior de abajo hacia arriba. El bloqueo de sus lamas se realiza por la configuración de sus perfiles siempre en la bajada, sin necesidad de ningún elemento o mecanismo externo.

Esta puerta resulta idónea para locales comerciales y residencias unifamiliares con grandes ventanales, donde se prima y valora la seguridad ante todo.

XT-300: Lama curva de alta seguridad de aluminio extrusionado de doble pared. Utiliza sistema autoblocante, con lo que una puerta de 3 metros de altura una vez cerrada proporciona simultáneamente 60 puntos de bloqueo. El bloqueo de las lamas se realiza, por la configuración de los perfiles, siempre en la bajada, sin necesidad de ningún elemento o mecanismo externo.

Esta puerta es perfecta para negocios y residencias donde no se quieran visitas inesperadas y donde la seguridad es la principal premisa.

XT-350: La recta de alta seguridad de aluminio extrusionado monopared, con microperforaciones que permiten una gran visibilidad del local cuando está iluminado en el interior.

Utiliza el sistema autoblocante, que proporciona un altísimo nivel de seguridad, Esta puerta es perfecta para los negocios donde se quiera evitar el lanzamiento de objetos al interior y facilitar la tarea de vigilancia.

* Aluminio extrusionado

XT-10: Lama recta de aluminio extrusionado monopared. Este modelo de puerta es de gran versatilidad, ya que con el mismo perfil tenemos tres puertas de sentimientos y utilidad diferentes. Indicada para personas que buscan una estética diferente:

- CIEGA: Puerta clásica. Transmite un sentimiento de invulnerabilidad y seguridad.
- TROQUELADA: Ideal para negocios que buscan poder enseñar un escaparate, sin que por ello afecte a la seguridad de su producto.
- MICROPERFORADA: Gran visibilidad del interior del local cuando está encendido por la noche, imposibilitando que nadie desde el exterior pueda tirar nada al interior del local.

XT-79: Lama recta de aluminio extrusionado monopared. Es una puerta robusta de estética agradable y dulce, buen enrollamiento, que la convierten en la mejor opción para residenciales unifamiliares, garajes y tiendas comerciales.

XT-80: Lama recta de aluminio extrusionado de doble pared, la cual permite instalaciones mirando hacia dentro o hacia fuera sin perder ni estética ni prestaciones, siendo idónea para grandes anchos.

Su estilo recto y su firmeza hacen que esta puerta sea idónea para garajes de residencias unifamiliares, puertas de negocios, etc... Es una puerta robusta perfecta para mantener un grado de seguridad elevado.

XT-90: Lama recta de aluminio extrusionado monopared. Modelo de puerta de gran versatilidad, ideal para sustituir sin necesidad de hacer obra las puertas de chapa o similares. Indicada para bajos comerciales.

* Aluminio laminado

LM 78: Lama curva de aluminio laminado rellena en su interior de espuma de poliuretano.

Gracias a la espuma de poliuretano, que aporta a la puerta un aislamiento térmico, acústico y resistencia, y a su diseño curvo, esta puerta es idónea para residencias unifamiliares, garajes colectivos, etc...

Es una puerta ligera y muy silenciosa, perfecta para realizar continuas operaciones de subidas y bajadas diarias.



Directivos:

Gerente: J. Ramírez

Director Comercial: J.M. Rodríguez

ACTIVIDAD

- Sistemas para la automatización de puertas de garaje y cancelas.
- Automatización de puertas de tráfico peatonal.
- Automatización de toldos y persianas.
- Gestión automática de Parking.
- Domótica.

Aprimatic propone respuestas a las demandas de seguridad con la creación de sistemas de apertura automática para puertas y cancelas, dando a cada caso la respuesta precisa con la colaboración y servicio de la red nacional de instaladores autorizados y servicios oficiales. Puertas de nueva fabricación o ya existentes pueden ser automatizadas con la variedad de soluciones estéticas y funcionales de la firma.

Parque Empresarial Inbisa II
C/ Juan Huarte de San Juan, 7 H-1
28806 ALCALÁ DE HENARES (Madrid)
Tel.: 918 824 448 - Fax: 918 824 450
aprimatic@aprimatic.es - www.aprimatic.es

PRODUCTOS

- Motores para puertas correderas, cancelas batientes y basculantes.
- Cuadros de control electrónico.
- Telemandos.
- Dispositivos de seguridad.
- Barreras automáticas.
- Automatismos para puertas de tráfico peatonal.
- Automatismos para persianas, toldos, ventanas, claraboyas, lucernarios, etc.
- Gestión automática de parkings.

DELEGACIONES

CATALUÑA
Ildefons Cerdá, 4 local 11
08172 SANT CUGAT DEL VALLÈS (Barcelona)
Tel.: 936 854 455
Fax.: 936 854 205



Pº Ferrocarriles Catalanes, 290-292
08940 CORNELLÀ DE LLOBREGAT (Barcelona)
Tel.: 872 506 199 - Fax: 93 374 07 38
www.asamotor.com

ACTIVIDAD

Marca italiana de motores y automatismos para toldos y persianas.

PRODUCTOS

En 2016 se presenta la nueva gama para diámetro 59, de motores para toldos y persianas con tecnología radio y también cableada, con sus accesorios correspondientes.

- **CD 45.** Motor cableado con final de carrera mecánico para persianas y toldos. Amplia gama de pares disponibles y fácil instalación.

- **ETR -45.** Motor tubular Ø45 con final de carrera electrónico radio idóneo para aplicaciones en persianas y toldos. Requiere un mínimo cableado; los finales de carrera se regulan fácilmente desde el mando a distancia, al igual que la inversión del sentido de rotación.
- **Go-1 y Go-4.** Mando a distancia de uno y cuatro canales, respectivamente, para persianas y toldos. Ambos están disponibles en colores blanco y negro.
- **Go-6T.** Mando a distancia multicanal (6 canales) con programador horario, para el control centralizado de todas las persianas. Disponible en colores blanco y negro.



Puertas automáticas peatonales



- Correderas
- Batientes
- Curvas
- Giratorias
- Hospitalarias

URMET IS IN YOUR LIFE



Directivos: Silvia Sanz y Manuel Cobos

ACTIVIDAD

Automatismos para puertas, controles de acceso y cerramientos en general.

PRODUCTOS

EVLUS: Automatismo para puerta corredera de vidrio en una o dos hojas 90 / 150 kg. /hoja. Uso intensivo.

MARVEL: Automatismo para puerta corredera de vidrio en una o dos hojas 75 / 90 kg. /hoja.

NEPTIS: Automatismo para puertas batientes de apertura rápida y uso intensivo.

TAURUS: Automatismo para puertas enrollables de grandes dimensiones y mucha intensidad de maniobra.

UNIKO GOLD: Automatismo con paracaídas incorporado para puertas enrollables. Cumple Normativa EN 12604.

UNIKO: Automatismo para puertas enrollables con finales de carrera automáticos. De diám. 42- 48-60-200-220 /diám. 42-48-60-200-220 2M.

SATURNO: Automatismo para puertas enrollables de diám 76-240/diám. 76-240-2M.

GULLIVER: Automatismo para puertas enrollables de grandes dimensiones y peso, diám. 101,6-280.

BRISA: Automatismo tubular para persianas y toldos.

NEW CORONA 600: Automatismo para puertas seccionales y basculantes de muelles, con sistema de seguridad y paro suave.

NEW CORONA 1100: Automatismo a cadena para puertas seccionales y basculantes de muelles, con sistema de seguridad y paro suave.

B-100: Automatismo para puertas seccionales y basculantes de muelles, con sistema de seguridad y paro suave.

B-110: Automatismo a cadena para puertas seccionales y basculantes de muelles, con sistema de seguridad y paro suave.

SIGMA 7 700N: Automatismo para puertas seccionales y basculantes de muelles, con sistema de seguridad y paro suave. Sistema de tracción silencioso con correa.

SIGMA 10 1000N: Automatismo para puertas seccionales y basculantes de muelles, con sistema de seguridad y paro suave. Sistema de tracción silencioso con correa.

MOSEC 40NM MONOFÁSICO EJE 25,4 MM: Automatismo para puertas seccionales de grandes dimensiones. Doble sistema de maniobra de emergencia.

MOSEC 50NM TRIFÁSICO EJE 25,4 MM: Automatismo para puertas seccionales de grandes dimensiones. Doble sistema de maniobra de emergencia.

MOSEC 120NM TRIFÁSICO EJE 25,4 MM: Automatismo para puertas seccionales de grandes dimensiones. Doble sistema de maniobra de emergencia.

ERG MAXI 24V: Automatismo electromecánico para puertas basculantes contrapesadas en una o dos hojas.

SCUTI: Automatismo hidráulico para puertas basculantes máx. 20metros cuadrados autoblocante o reversible.

VENUS: Automatismo para puertas basculantes de grandes dimensiones mediante cadena.

MERCURY 400: Automatismo para vallas correderas hasta 400 Kg. F.C. mecánicos.

B-220: Automatismo para vallas correderas hasta 600 Kg. F.C. inductivos.

MERCURY 600: Automatismo para vallas correderas hasta 600 Kg. F.C. mecánicos.

MERCURY 800: Automatismo para vallas correderas hasta 800 Kg. F.C. mecánicos.

SATURN 1000: Automatismo para vallas correderas hasta 1000 Kg. F.C. mecánicos.

BOXER 1000 Automatismo para vallas correderas hasta 1000 kg. Bañado en aceite. F.C. mecánicos.

SATURN 2000: Automatismo para vallas correderas hasta 2000 Kg. F.C. mecánicos.

BOXER 2000: Automatismo para vallas correderas hasta 2000 Kg. Bañado en aceite. F.C. mecánicos.

BIG 4000 RT. TRIFASE: Automatismo para vallas correderas hasta 4000 Kg. (cuadro incorporado). Reductora bañada en aceite.

BAT-400: Automatismo para cancelas batientes de uso residencial.

FLIPPER 230V: automatismo para batientes con grandes pilares, autoblocante de uso residencial con topes regulables de apertura y cierre.

Av. del Castell de Barberá, 21-27

Centro Industrial de Santiga, Talleres, 15, nave 3

08210 Barberá del Vallés (Barcelona)

Tel.: 937 187 654 - Fax: 937 191 805

forsa@forsa.es - www.forsa.es

SURF Automatismo para cancelas batientes de uso residencial. Reversible o Autoblocante con F.C. incorporados.

MINI TANK: Automatismo hidráulico para cancelas batientes hasta 3 m. Para uso intensivo. Autoblocante o reversible.

HALF TANK: Automatismo hidráulico para cancelas batientes hasta 6 m. Para uso intensivo. Autoblocante o reversible.

FULL TANK: Automatismo hidráulico para cancelas batientes hasta 8 m. Para uso intensivo Autoblocante o reversible.

FIELD: Automatismo para cancelas batientes mecánico. Instalación enterrada para no interferir en la arquitectura de la cancela.

COMPACT 800: Automatismo para cancelas batientes hidráulico. Instalación enterrada para no interferir en la arquitectura de la cancela.

BARRERA NIGHT & DAY 3: Barrera proyectada para parkings. 1,7" / 10.000 maniobras día. Máximo 3 metros de longitud.

BARRERA NIGHT & DAY 5: Barrera proyectada para parkings. 3,8" / 5.000 maniobras día. Máximo 5 metros de longitud.

BARRERA NIGHT & DAY 6: Barrera apta para tránsitos muy anchos y rápidos. 8" / 2.000 maniobras día. Máximo 6 metros de longitud.

BARRERA NIGHT & DAY 8: Barrera apta para tránsitos muy anchos y rápidos. 8" / 2.000 maniobras día. Máximo 8 metros de longitud.

BARRERA NIGHT & DAY SPEED: Barrera proyectada para autopistas y tele-peajes. 2,2" / 20.000 maniobras día. Máximo 3 metros de longitud.

BARRERA UP & DOWN: Barrera apta para tránsitos medio-rápidos para uso colectivo y en pequeños aparcamientos. 3" a 8" / 1.000 maniobras día. 2,5 a 4 metros de longitud.

BARRERAS MANUALES: A-6 pivotante, APA abatible.

AUTOSTOP DAKOTA: Disuasor de tráfico electromecánico, manual o fijo para la gestión de áreas de tráfico, parkings y protección de accesos públicos. Con o sin luz de leds de alta luminosidad intermitente incorporada.

UNI-ACK4: Automatismo para ventanas batientes.

UNI-350: Automatismo para ventanas, aireación y evacuación de humos. Complementado con centrales de mando y detectores de humos. Posibilidad de instalación con dos puntos de arrastre sincronizados para aperturas mayores.

CUADROS DE MANIOBRAS: Cuadros electrónicos monofásicos y trifásicos para la automatización de cualquier tipo de puerta. Gran gama de modelos y posibilidad cuadros especiales.

CUARZO LUX: Sistema de control remoto por emisor de radio de alta seguridad (codificado).

EUROCODE: Emisor de 1, 2 y 4 canales de máxima seguridad 72.000 billones de combinaciones y cuya alta invulnerabilidad reside en que transmite un código diferente cada vez que se utiliza el emisor.

NEWFOR 868: Emisores de 2 y 4 canales. Es el primer telemando que combina las tecnologías de radio-frecuencia y proximidad más innovadoras (868 MHz y 13,56 MHz).

GO-FREE: Nuevo sistema manos libres con tag multiusos para vehículos y personas. Frecuencia 868 MHz.

RADIO-BAND: Es un innovador sistema de comunicación vía radio para bandas de seguridad, que ofrece un enlace bi-direccional a 868 MHz. Con auto-test entre las partes transmisoras y receptor.

SISTEMAS DE ALIMENTACIÓN: amplia gama orientada a la automatización, industria, comercio y uso doméstico: S.A.I., fuentes de alimentación de emergencia, estabilizadores de tensión, fuentes de alimentación, inversores, cargadores de baterías, baterías, etc.

ACCESORIOS, para fabricación de puertas de todo tipo. Basculante, Corredera, Cancela batiente, etc.

EJE: Sistema de flejes. Eje con poleas, fabricación a medida. Se suministra con motor ya montado, según la necesidad del cliente.

HOSPITAL INOX: gama de puertas para ambientes hospitalarios.

- Manual corredera o batiente.
- Automática corredera o batiente de 1 o 2 hojas.
- Hermética HPC130 automática, especial para salas de operaciones.
- Guía motorizada para portones de grandes dimensiones y peso, especial para salas de rayos X.

➔ sigue...



PEATONALES



CORREDERAS

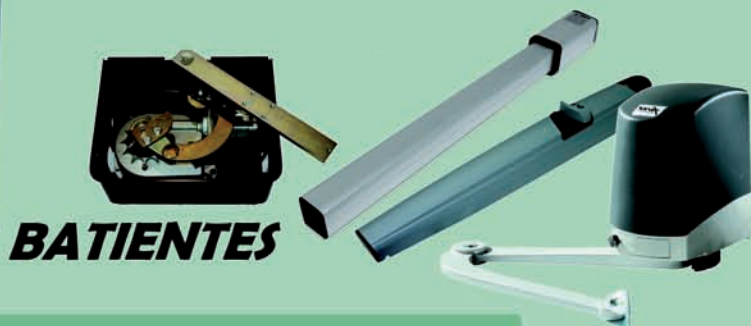

BATIENTES



SECCIONALES



ENROLLABLES

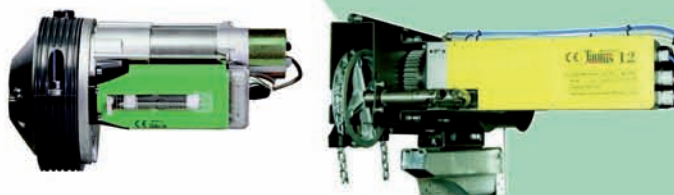

DISUASORES DE PASO



BASCULANTES

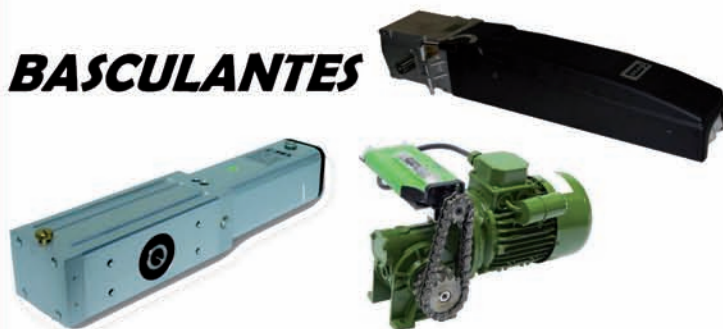

DELEGACIONES

FORSA GALICIA: C/ Ramón Farré, 6 - 27880 BURELA (Lugo)
Tel.: 982 585 410 - Fax: 982 585 410 - forsagalicia@forsa.es

FORSA ARAGÓN: C/ Vidal de Canellas, 7 Izda. - 50005 ZARAGOZA
Tel.: 976 352 323 - Fax: 976 352 323 - forsaaragon@forsa.es

FORSA LEVANTE: C/ Retor, 3 - 46006 VALENCIA
Tel.: 963 336 830 - Fax: 963 336 830 - forsalevante@forsa.es

FORSA CENTRO: C/ Valdelacueva, 1 - 28880 MECO
Tel.: 918 257 702 - forsacentro@forsa.es

FORSA SUR: Polígono Ind. La Red - C/ 6, Nave 50
41500 ALCALÁ DE GUADAIRA (Sevilla)
Tel.: 955 634 496 - Fax: 955 634 497 - forsasevilla@forsa.es

FORSA SUR: Pol. Ind. de las Quemadas. C/ José Gálvez y Aranda, parc. 31-32, nº 4
14014 CÓRDOBA - Tel.: 957 326 729 - Fax: 957 326 541 - forsacordoba@forsa.es



Automatismos Pujol S.L. es una empresa especializada en la producción de accionadores para puertas, persianas y toldos, y sus equipos electrónicos y accesorios. Tiene su sede central en Sant Fruitós de Bages, desde donde se centraliza la producción, montaje y logística. Cuenta además con otras delegaciones propias en Euzkadi, Galicia, Madrid y Valencia, aparte de una amplia red de distribución a nivel nacional e internacional y filial propia en Portugal.

PRODUCTOS

Accionadores para puertas enrollables

WINNER PRO: Modelo para el accionamiento directo del tambor de las puertas enrollables de tubo central fijo, con poleas de diámetro 200/220, hasta 320 kgs de peso y polea con diámetro 240/280 eje 76/101 hasta 320 kgs en el caso del bimotor.

WINNER DC: Accionador pequeño, inteligente, rápido y silencioso, hasta 90 kg de fuerza de elevación máxima.

P1: Acciona todo tipo de puertas enrollables mediante una barra de transmisión con engranajes cónicos. Está disponible en versiones 220V II y 220/400 III.

Accionadores para persianas y toldos

TWISTER y CYCLONE: Desarrollados para la automatización de persianas domésticas y toldos. Dotados de motor monofásico de 230 V. Se accionan mediante pulsador, programador horario o radio control. Los finales de carrera son fácilmente regulables mediante cursores situados en la pared frontal del accionador. Nuevo modelo con regulación de los finales de carrera vía radio.

TWISTER está disponible en varios modelos para elevar pesos máximos desde 18 hasta 160 kgs.

CYCLONE ha sido ideado para persianas de gran volumen hasta 300 Kgs.

Accionadores para puertas basculantes y seccionales

P-504 DC: Modelo para el accionamiento de puertas basculantes contrapesadas de 1 o 2 hojas con una superficie máxima de 9 m².

SWING: Accionador diseñado para puertas basculantes de 1 o 2 hojas compensadas con contrapeso de una superficie máxima de 25 m² con sistema antiplastamiento.

P-LA PRO: Motorreductor para el accionamiento de puertas basculantes hasta 35 m² de superficie, mediante el sistema de tiro de cadena simple o doble. Está disponible en modelos 230 V II y trifásico 230/400 V. Cuenta con grupo de finales de carrera de fácil regulación y con sistema antiplastamiento regulable mediante encóder de efecto "Hall".

UPPER: Accionador para puertas basculantes de uso residencial hasta 10 m², mediante sistema de cadena simple. Está disponible en versión de 24 V dc, con finales de carrera electrónicos.

SPIDER PRO y STC: Equipos que se instalan en el techo para el accionamiento de puertas basculantes con muelles y puertas seccionales mediante rail de correa o de cadena. SPIDER PRO 600 con 600N, SPIDER PRO 800 con 800 N y SPIDER PRO 1000 con 1000 N, permiten acoplarse a todos los raíles. Además de la serie SPIDER, Automatismos Pujol también dispone de la serie STC de accionadores para puertas basculantes y seccionales.

ELITE DC 24V: Accionadores para puertas seccionales compensadas mediante muelles

Cra. C16-C Km.4 N3 - 08272 SANT FRUITÓS DE BAGES (Barcelona)

Tel.: 938 761 950 - Export.: +34 38761950

Fax: 938 760 681 - Export.: +34 38760681

info@automatismospujol.com - www.automatismospujol.com

hasta 35 m². Con equipo electrónico incorporado. Las series ELITE han sido diseñadas para su uso óptimo en puertas seccionales compensadas mediante muelles.

Accionadores para puertas correderas

MARATHON PRO Q: Accionamiento directo, mediante piñón-cremallera, de puertas correderas hasta 800 Kgs. (modelo 24V. cc.) 1200 kgs (modelo 230 V. II) y 2000 Kgs (modelo III 230/400 V).

MINI-MARATHON PRO Q: Ideal para puertas correderas hasta 400 Kgs, equipado con un motor de corriente continua que permite un uso residencial y control electrónico de la amortiguación en paro y arranque.

Accionadores para puertas batientes

RADIUS PRO: Evolución del modelo Radius que incorpora nuevas mejoras especialmente en cuanto a estanqueidad. Accionamiento directo de toda clase de puertas que giren verticalmente sobre una de sus aristas. Hasta 4 metros de cancela en versiones reversible e irreversible. Se complementa con un equipo electrónico tipo SENIOR-1/SENIOR-2.

ARCO: Modelo irreversible para uso doméstico, indicado para la automatización de puertas batientes de 2 cancelas hasta 3,5 metros de largo.

ARM: Está indicado para la automatización de puertas batientes de 1 o 2 cancelas de uso residencial de hasta 2 metros de largo.

LH/LHE: Gama de accionadores hidráulicos para uso intensivo, desde 2 hasta 5 metros de cancela, incorpora un nuevo modelo con encóder y corriente continua 24V. Otros kits para puertas batientes son los enterrados ELI250 y SUB, con sus equipos electrónicos y accesorios.

Barrera

Diversos modelos para facilitar la gestión y control de accesos de tráfico de vehículos en garajes, aparcamientos, comunidades, industrias, etc.

STARTLINE PRO: 230V.II de 3 y 5m. Uso semi-intensivo con asta rectangular con posibilidad de añadir accesorios de seguridad.

MCH 4/6: Motor de 24V DC para uno intensivo, astas de 4 y 6m., Asta redonda más ergonómica y con múltiples accesorios de seguridad.

Electrónica

JUNIOR D PRO: Equipo electrónico con receptor integrado 433 Mhz para el control de puertas de garaje con cierre automático y contacto adicional de seguridad para banda y test de fotocélula.

JUNIOR E PRO: Equipo electrónico con receptor integrado 433 Mhz para el control de puertas de garaje con cierre automático y salida de fotocélula.

JUNIOR DC - 24 v: Equipo electrónico con memorización automática de los finales de carrera, regulación de la fuerza del motor, cierre automático y contacto luz garaje.

CUADROS: Winner cuadro incorporado, Senior 1, Cuadro Swing, 230 v, Cuadro MiniMarathon/Upper/ Cuadro Marathon/P-LA 230 v, Master 230/440 v III, Marathon, P-LA, Senior 2 y AX230.

VARIO Series: Complementos de radio control. Disponibles en varios colores con los modelos Mercurio, Black y White en el modelo Vario 433 Mhz, y el modelo Marte para Vario 868 Mhz. Nuevo modelo Vario Secure con nueva tecnología más

➔ sigue...

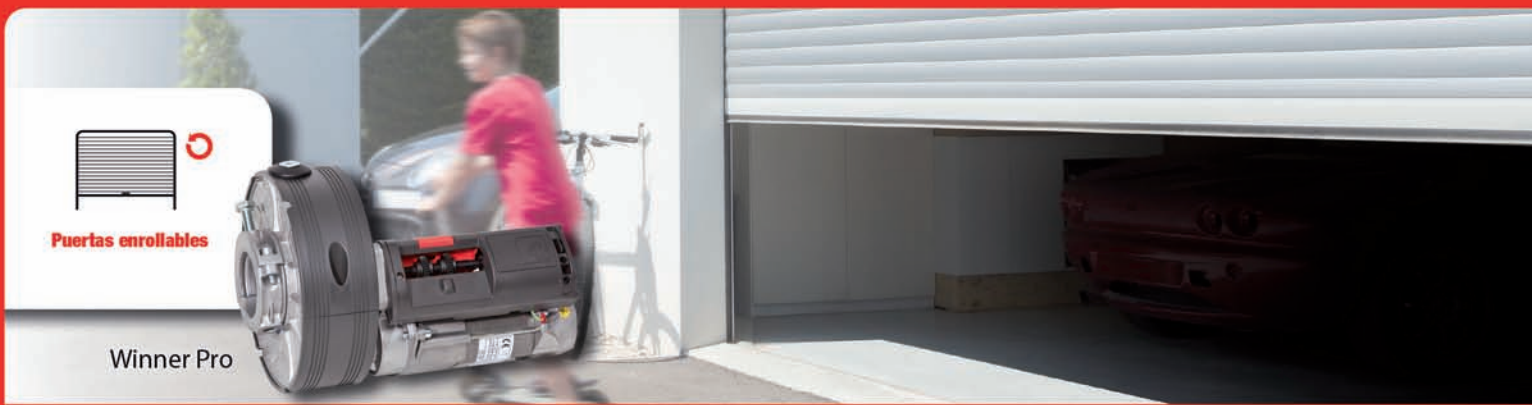

Puertas enrollables

Winner Pro



Puertas correderas

Marathon Pro Q



Puertas batientes

Radius Pro



Radio Control

Vario Pro
y Vario Secure

hola

bienvenidos a un lugar donde siempre
le abriremos las puertas

Sistemas automáticos de apertura para el hogar y el comercio
Tel. 938 761 950
www.automatismospujol.com



automatismos



Somfy Group

segura protegida contra copia. Otros complementos son Radio Control 433 Mhz, Radio Control 868 Mhz, accesorios y teclados. Nuevo emisor VARIO PRO, con un diseño más moderno y compacto, con 4 canales y compatible con la gama Vario.

ACCESORIOS: Lámparas, semáforos, fotocélulas, detectores magnéticos, finales de carrera, selectores, kits de seguridad, control de banda vía radio, bandas infrarrojas, bandas de protección y kits optosensor. Gama completa y mejorada para conformar una oferta global para todo tipo de puertas de acceso incluyendo múltiples accesorios de seguridad y confort.

FILIALES:

Portugal - AUTOMATISMOS PUJOL PORTUGAL, LDA.

Sector X Lote 361- Barca 4475-247 MAIA

Tel.: +351 229 440M 625 - Fax: +351 229 440 931

portugal@automatismospujol.com

DELEGACIONES

Andalucía - Tel.: 639 321 994 - 41008 SEVILLA - apandalucia@automatismospujol.com

Aragón - 50002 ZARAGOZA

Tel.: 609 710 908 - Fax: 976 296 622 - apzaragoza@automatismospujol.com

Comunidad Valenciana – Murcia

Pol. Ind. Massanassa - c/ Braç del Jardí, 18 - 46006 MASSANASSA (Valencia)

Tel.: 963 741 852 – Fax: 963 747 782 - apvalencia@automatismospujol.com

Galicia – Asturias – León – Santander

Avda. Redondela, 132 - 36320 CHAPELA-REDONDELA (Pontevedra)

Tel.: 986 225 909 – Fax: 986 452 980 - apgalicia@automatismospujol.com

Madrid: P.I. Ntra. Sra. Butarque - C/Isaac Peral,1 - 28914 LEGANÉS (Madrid)

Tel.: 913 419 141 – 913 419 540 - Fax: 913 419 539

apmadrid@automatismospujol.com

País Vasco – Navarra – Rioja – Burgos

C/lberre 1 Pta.Baja P.I.SANGRONIZ - Tel. 944 712 154 - Fax: 944 711 063

48150 SONDIKA (Vizcaya) - apbilbao@automatismospujol.com

RED PUJOL SERVICE: ANDALUCIA - MAGOSA 1980 S.L. - Juan Bautista Escudero 252-C

14014 CORDOBA - Tel.: 957 326 879- magosa4h@hotmail.com

CHANFREUT LOPEZ, MIGUEL

P.I. El Horcajo Crta. de Santaella, 8 - 14548 MONTALBÁN DE CÓRDOBA

Tel.: 696 593 601 - metalu@hotmail.com

SERVICIOS INTEGRALES HERRERA SL

Avda. 28 de febrero 34 - 41500 ALCALA DE GUADAIRA

Telf. 675 585 710 - serviciosintegralesherrera@hotmail.com

ARAGÓN - ALCÁINE AUTOMATISMOS SLU

Avda. Salvador Allende 5 Local - 50015 ZARAGOZA

Tel.: 976 742 266 - automatismos@alcaine.net

ASTURIAS - EFECTOS INDUSTRIALES CAMINOVAL SL

Polígono Industrial Riaño I-P.42 - 33920 LANGREO (Asturias)

Tel.: 985 691 222 - compras@caminovall.com

CACHERO AUTOMATISMOS, S.L.: Avda. del Campón, 94 - 33405 SALINAS (Asturias)

Tel.: 984 118 721 - info@cacheroautomatismos.es

CHAMOTA S.L.: Avda. de la Juvería, 18 Pº Bankuni6n II-B - 33211 GIJON

Telf. 985310608 - info@chamota.es

CANARIAS - NAVAS CORDOBA, CARLOS MIGUEL

Caldera de Bamdama, 2 Portal 4 3-B - 35500 ARRECIFE DE LANZAROTE

Telf. 699158071 - j.c_navas@hotmail.com

CANTABRIA - M.S. SCREWS SL

Centro Empresarial Cros - Edificio 3 Nave 1-2 -39600 MALIAÑO-CAMARGO (Cantabria)

Tel.: 942 269 593 - compras@msscrows.es

PUERTAS EL NORTE: Pol. Ind. de Rioseco, Nave 3 - 39788 GURIEZO (Cantabria)

Tel.: 942 877 271 - comercial@pmlnorte.com

MONTAJES CARRAL TODO EN FORJA S.L.

Bo. El Jurri6, n.75 - A - 39612 CIANCA DE PIELAGOS

Telf. 942586544 - info@montajescarral.com

CASTILLA Y LEÓN - PUERTAS METÁLICAS MARTÍNEZ

P.I. de Ballas Parc.118 Pab.5 - 09200 MIRANDA DE EBRO (Burgos)

Tel.: 616 334 481 - pedro@persianasmartinez.com

REPARACIONES ELECTRICAS RyM S.L.L.

PI VILLAYUDA C/Paramo, nav.SGM 4 – 09007 BURGOS (Burgos)

Telef. 947 486 047 - rym@rymburgos.com

PUERTAS AUTOMATICAS KARPY S.L.

Avda. Doctor Fleming, 124 - 24009 LEON

Telf. 987215665 - karpy@karpy.es

PUERTAS FAHER S.L.L.: C/Turquesa, 22 - 47012 VALLADOLID

Tel.: 983 303 269 - comercial@puertasfaher.com

TALLERES SUCESORES DE CAMINA S.L.

C/Extremadura,20 - P.I.N.Sra.Angeles - 34004 PALENCIA

Telf. 979725682 - sucesoresdecamina@hotmail.com

PUERTAS METÁLICAS Y AUTOMATISMOS G&H, S.

C/ Fray Luis de Granada, nº 37, Local - 37007 SALAMANCA

Telf. 923614378 - puertasautomaticasygh@hotmail.com

MAQUINARIA GIRÓN, S.L.: Pol. La Hiniesta, Parc. 74 49025 ZAMORA

Tel.: 980 529 172 compras@mgiron.com

HERMANOS MARINAS VELASCO C.B.

Crta.San Ildefonso, n.2 – 40160 TORRECABALLEROS

Telef. 921401100 - hmarinas@hotmail.es

CASTILLA- LA MANCHA - TALLERES PEDRO NIETO S.L.U.

P.I.Campo Llano C/ B, nº 32, Nave 2 - 02006 ALBACETE

Tel.: 967 222 487 - tallerespedronieto@gmail.com

PUERTAS ORFER S.L.: C/Hospital, 11 LOCAL BAJO IZQ - 16400 TARANCON

Telf. 969321758 - puertasorfer@yahoo.es

ELECTROMECAÁNICA MARTÍNEZ S.L.

C/ García Lorca, 26 - 45200 ILLESCAS (Toledo)

Tel.: 925 511 404 - elecmartinez_1980@hotmail.es

SUM.INDUSTRIALES TAJO S.A.: Jarana-Parcel.77 Pol.Ind.Toledo - 45006 TOLEDO

Tel.: 925232200 - sitasa@sitasa.com

CATALUÑA - SIP3S

Pinar del Rio 44, Local 3 - 08027 BARCELONA - Tel.: 609 564 192

CERRAJERÍA IMPAC SCP

C/ Cobalto, 55 bajos - 08907 HOSPITALET DE LLOBREGAT (Barcelona)

Tel.: 932 602 337 - oficina@cerrajeraiampac.com

MET. Y AUT. LARROSA S.L. - C/Castellasa,42 Nv 2.6 PI.Can Petit - 08227 TERRASSA

Tel.: 902357735 - metalarrosa@metalarrosa.com

B.FOLGAROLAS S.L. - Cra. de Manlleu, 67 - 08500 VIC (Barcelona)

Tel.: 938 861 781 - jordi@portesfolgarolas.cat

SUTECSET S.L.

P.I. La Serreta-C/Vallcebre, 20-22 - 08272 SANT FRUITÓS DE BAGES (Barcelona)
Tel.: 938 776 519 - sutecset@sutecset.com

PROMAQ SOLE JORBA SL. - C/Itàlia 5 PI Les Comes - 08700 IGUALADA (Barcelona)
Tel.: 938 032 329 - info@tallerssolejorba.com

CONEXPERT AUTOMATISMES I INSTAL. SLU
Passeig de la Industria 78-80, 3-1 - 08600 BERGA
Tel.: 938 213 420 - comercial@conexpert.es

PUJOL TORRENTS, Conrad (SER.LES TRIES): C/ França s/n Nau 5 - 17800 OLOT (Girona)
Tel.: 972 261 003 - slestries@yahoo.es

PORTES I AUTOMATISMOS COTO SL: C/ Ripoll 12 PI MAS BEULO - 08500 VIC (Barcelona)
Tel.: 938864473 - eduard@tonicoto.com

TRANS FLUID S.A. - Crta. N-II n.5B - 17458 FORNELLS DE LA SELVA (Girona)
Tel.: 972 476 736 - compres@transfluid.es

MONCANUT SERRALLERS S.L.
Mestre Andreu, 17 - 17860 SANT JOAN DE LES ABADESSES (Girona)
Tel.: 972 720 141 - info@moncanut.com

COMERCIAL BORRELL S.L. - C/Nou, 213 - 17600 FIGUERES (Girona)
Tel.: 972 508 400 - borrell@comercialborrell.com

PORTABELLA SERRALLERS S.L. - Major, 3 - 17530 CAMPDEVANOL
Tel.: 972730226 - portabella.serrallers@gmail.com

RAFEL ROURA S.L. - P.I. Riudarenes, C/Gregal s/n - 17421 RIUDARENES
Tel.: 972856205 - rafelroura@rafelroura.com

FERRETERIA ALBERT SOLER S.A.: Alcalde Porqueres, 111-113 - 25005 LLEIDA
Tel.: 973242558 - ferreteria@albertsoler.com

PRIETO PUERTAS Y AUTOMATISMOS SL
Ctra.del Catllar, km.3 Cucon n.15 - 43764 EL CATLLAR (Tarragona)
Tel.: 977 653 442 - prietopa@tinet.fut.es

GRANADERO ALUMINIO Y CERRAJERIA SL: P.I.Francolí, Parcel.17, Nau 9
43006 TARRAGONA - Tel.: 977 541 879 - jose@granadero.net

COMERCIAL FERRETERIA DIAZ S.A.
Crta.de Valls 96 - 43700 EL VENDRELL (Tarragona)
Tel.: 977 660 328 - cofedisa@cofedisa.com

COMUNIDAD DE MADRID - CAMARA RUIZ, IVAN
Avda.Illustración, 4-6 - 28891 VELILLA DE SAN ANTONIO (Madrid)
Tel.: 916 551 833 - cerrajería_camara@hotmail.com

BOBINADOS MORENO S.L.
P.I. San Sebastián, nave 7 - 28500 ARGANDA DEL REY (Madrid)
Tel.: 918 713 019 - bobinadosmoreno@yahoo.es

3G CERRAJEROS S.L.(MACIPSA)
C/ Cuenca,12 - 28970 HUMANES DE MADRID (Madrid)
Tel.: 634 609 965 - miguel@3gcerrajeros.es

TALLERES MAZO INST.Y AUTOMATISMOS S.L.: Oriente, 3 - 28220 MAJADAHONDA
Tel.: 916381841 - talleresmazo@tallermazo.es

SERVICIOS GENERALES FRAMAR, S.L.
Calle Málaga, nº 7 nave 22 - 28343 VALDEMORO (Madrid)
Tel.: 647 504 664 - serviciosgeneralesframar@gmail.com

COMUNIDAD VALENCIANA - PUERTAS CODINA S.L.
Avd. Neptuno 11 - 03007 ALICANTE

Tel.: 965 113 568 - puertas_codina@hotmail.com

PUERTAS Y AUT. LA PLANA S.L.
Av. Vall d'Uxo 30 - 12004 CASTELLÓN DE LA PLANA
Tel.: 964 250 480 - info@puertaslaplana.es

VICENTE BELDA RAMOS: Blay Bellver, 2 bajo - 46800 XÀTIVA (Valencia)
Tel.: 962 283 482 - vicentebeldaramos@hotmail.com

SUMINISTROS NAVARRO S.A.: Avd.del textil, nº2 - 46870 ONTINYENT (Valencia) -
Tel.: 962 910 848 - sumnavarro@sumnavarro.es

METALURG.CER.MEDITERRANEO SL
Avda. de la Constitución 70, bajo - 46009 VALENCIA
Tel.: 963 476 000 - info@mvm-cerraduras.com

REGIÓN DE MURCIA - DAVA S.A.
Avda Ciclista Mariano Rojas, 15 - 30009 MURCIA
Tel.: 968 396 953 - feragro@davasa.es

INPROSYSTEM S.L.: Ctra. El Escobar Km 5.8 - 30320 FUENTE ALAMO (Murcia)
Tel.: 968 598 269 - info@inprosystem.es

GALICIA - T.G. TALLERES GONZALEZ SL
Lg. Oural s/n - 15881 BOQUEIXON (A Coruña)
Tel.: 981 514 113 - comercial@talleresgonzalez.es

JOSE CEA S.L.: C/Pousada, 35 bajos - 15885 VEDRA (A Coruña)
Tel.: 981 503 137 - info@josecea.com

FERREIRO SUMINST. INDUSTRIALES S.L.
P.I.El Ceao Avda.Benigno Rivera,100 - 27003 LUGO
Tel.: 982 207 079 - ferreiroindustrial@ferreiroindustrial.com

ALUMINIOS SAN JOSE RIBADEO S.L.
Lugar Dos Garitos, s/n - 27700 RIBADEO (Lugo)
Tel.: 982 128 465 - aluminiossanjose@hotmail.com

MANUEL IGLESIAS MOURE: Crta. Castilla nº 30 - 32600 VERIN (Ourense)
Tel.: 988 411 653 - miglesiasm1@hotmail.com

SUCERMIÑO S.L.
Pol. Comercial Barreiros - C/C Nave 17 - 32915 SAN CIPRIAN DE VIÑAS (Ourense)
Tel.: 988 248 377 - suministroscerrajeros@yahoo.es

AUGUSTO RODRIGUEZ RODRIGUEZ S.L.
Guintimil - 32630 XINZO DE LIMIA (Ourense)
Tel.: 988 466 308 - aluxinzo_32635@yahoo.es

PUERTAS Y AUTOMATISMOS RAFONCA S.L.
C/Lgr. de Cacheiro, 5 - DENA - 36968 MEAÑO (Pontevedra)
Tel.: 986 744 915 - info@rafonca.com

PERSIANAS JUMAR S.L. - Av. Sta. Marina, 122 - 36318 CABRAL - VIGO
Tel.: 986486007 - persianasjumar@persianasjumar.e.telefonica.net

CERRAJERIA GOMEZ Y GOMEZ S.L.
P.I.de Arbo Parcela n.3 y 4 - 36436 BARCELA-ARBO
Tel.: 986665088 - veronica@cerrajeriagomezgomez.es

LA RIOJA - MARTIN SEBASTIAN, JOSE Ma.
C/ La Cañada, 5 - 26374 MEDRANO (La Rioja)
Tel.: 655 266 076 - martinsebastian@ono.com

PAÍS VASCO - EUROMATISMOS
P. Sangroniz c/ Iberre par. 1 pab. 1 - 48150 SONDIKA (Vizcaya)
Tel.: 944 711 656 - info@euromatismos.com

Clientes y distribuidores en más de 30 países.



BECKER

Pol. Ind. Vereda del Tempranar
 Avda. de la Encina nº11, nave 2
 28942 FUENLABRADA (Madrid)
 Tel.: 916 326 456 - Fax: 916 326 457
 info@becker-automatismos.com

ACTIVIDAD

Filial española de la empresa alemana (Becker Antriebe GmbH), líder en su sector desde hace más de 80 años, dedicada a la venta y distribución de operadores tubulares y automatismos para persianas, sistemas de protección solar y accionamientos para puertas de garaje y cerramientos de piscinas. Siguiendo su lema "en equipo es más fácil" atiende de forma integral todas las necesidades y aplicaciones que estos mercados requieran ofreciendo confort y bienestar al alcance de todos. La firma Becker cumple con las normativas y certificaciones de TÜV y la Asociación de Electrotécnicos Alemanes que hacen de sus productos una opción más competitiva en el mercado. Además los motores están acreditados con una garantía por 5 años.

PRODUCTOS

Operadores Tubulares para persianas

Existen en diámetro de 38, 50 y 63mm para ejes enrolladores, son adaptables a los diferentes cajones de las persianas y todos cuentan con cable extraíble C-Plug para una mejor y más cómoda instalación y con una protección contra el sobrecalentamiento.

*Radio

Operadores PROF +: estos motores cuentan con un avanzado e inteligente sistema para reconocer cualquier obstáculo de manera muy suave. Se pueden ajustar automáticamente las posiciones finales incluso cuando se usan flejes de suspensión flexible o rígidos y, además, son de fácil programación. Cuentan con un seguro contra apertura y pueden ser manejados con varios emisores de la marca Becker, ya sea de forma individual, en grupo o central.

*Electrónicos

Operadores RP(+): permiten la instalación de autoblocantes, con lo cual es prácticamente imposible forzar las persianas desde el exterior. Son capaces de regular el par motor automáticamente según las condiciones de marcha del sistema de persianas causadas por: dureza por expansión del material, alojamiento del eje desgastado o ensuciamiento (polvo). Además, cuenta con un sistema antibloqueo/anticongelamiento. Pueden ser utilizados con flejes flexibles o rígidos. Su instalación es muy sencilla e incluso puede llegar al lugar de la instalación con el primer final de carrera ya programado.

Lleva un relé incorporado para el desacoplamiento eléctrico de conexiones en paralelo con el fin de conectar motores en paralelo.

*Bidireccionales

Operadores tubulares para persianas con receptor de radio bidireccional integrado. El automatismo transmite su posición, así como informaciones de estado, a la unidad de mando (compatible con el estándar KNX-RF, por lo que se integra fácilmente en instalaciones domóticas. Tiene la posibilidad de programar hasta 16 emisores. Posibilidad de establecer temporizadores y escenarios, en combinación con la unidad CentralControl. Es de fácil programación, incluso, con la posibilidad de memorizar 2 posiciones intermedias. Como ventajas adicionales, tiene reconocimiento de obstáculos, y su función estrella es el ajuste automático de las posiciones finales, detectando automáticamente las posiciones finales utilizando flejes tanto rígidos como flexibles.

*Mecánicos

R7/17M: es uno de los motores más pequeños del mercado apto para persianas y protección solar. Posee una desconexión final mecánica. Las posiciones finales se realizan a través de tornillos de ajuste y además están protegidos contra el sobrecalentamiento.

P5/20M: tienen una función suave y silenciosa. Se pueden accionar sin topes fijos, las posiciones finales son muy fáciles de ajustar y sin necesidad de herramientas especiales. Además, poseen una adaptación universal para muchas aplicaciones de la marca Becker.

Cable de conexión enchufable, C-Plug: Todos los operadores de la marca Becker

tienen cable extraíble que les permite obtener un almacenamiento optimizado ya que el cable tiene la longitud adecuado para la obra. Además, no requiere uniones atornilladas y puede desconectar el cable sin necesidad de desmontar el automatismo de la caja de persianas.

*Operadores Tubulares para Protección Solar

Electrónico a radio PSF(+): este motor cuenta con una compensación automática del cortinaje al utilizar topes. Así, las extensiones de la lona a causa de cambios de temperatura o envejecimiento se compensan automáticamente y no es necesario realizar reajustes en la instalación. Además, la constante adaptación de las fuerzas de cierre protege la lona y las costuras. Se puede montar indistintamente a la derecha o a la izquierda. Es muy controlable ya que puede marchar directamente hacia una posición intermedia individual.

Este operador puede ser manejado con varios automatismos Centronic.

PS(+): este motor cuenta también con una compensación automática del cortinaje y además se puede accionar sin topes fijos. Las posiciones finales se ajustan sin necesidad de cable de reglaje. Además puede conectarse en paralelo, de esta manera no se requieren gastos ni trabajos adicionales y tampoco espacio para relés de ruptura. Las posiciones finales se ajustan desde el suelo sin necesidad de tener acceso al operador mismo. Cuenta con un montaje muy fácil de espigas que no requieren de herramientas adicionales. La constante adaptación de las fuerzas de cierre protegen la lona y las costuras, además es capaz de aplicar una mayor fuerza de cierre para los toldos con cofre evitando el ensuciamiento del toldo.

*Operadores tubulares para sistemas de Screen

SE(+): este operador es recomendable para sistemas de screens ya que aplica un sistema de enclavamiento que le permite mantener tenso el screen cuando hay viento. Al igual que el PSF cuenta con una compensación automática del cortinaje, además la constante optimización de las fuerzas de cierre protegen la lona y las costuras. El ajuste de las posiciones finales se realiza cómodamente desde el suelo sin necesidad de tener acceso al operador mismo. El cierre se realiza siempre con la fuerza óptima alcanzando así una reducida carga sobre la lona y las costuras. El controlador de temperatura desconecta el motor al sobrecalentarse para evitar daños en el operador y el cortinaje.

***Automatismos Centronic: es el resultado de una tecnología perfeccionada, verificada por la Asociación de Electrotécnicos Alemanes, con el objetivo de proporcionar un mayor confort en la vida cotidiana**

La gama de automatismos Centronic para persianas y sistemas de protección solar está disponible en sistemas radiocontrolados (CBR-Centronic Becker Radio) o con cables.

Pulsadores – interruptores: poseen tres teclas de bajada, subida y parada, y requieren de conexión alámbrica.

Emisores o pulsadores con función de memoria (Centronic Memo Control), capaces de accionar el operador automáticamente con repetición diaria. También se puede activar con el modo automático o el conmutador horario. Además, cuenta con memoria para una posición de ventilación deseada.

Relojes temporizadores (Centronic Time Control): son capaces de manejar los operadores de acuerdo a los distintos programas horarios, ya sea de lunes a viernes en la función por bloques, a horas distintas cada día con la función vacacional o por la noche y por la mañana con la función astro-noche, todo ello de manera automática. Cuenta con tres teclas para la subida, bajada y parada, y con un display para visualizar la programación y la hora. Se le puede adicionar un Sensor de luminosidad autocontrolado (Centronic Sensor Control), que permite manejar el operador según la intensidad de la luz solar para que los rayos del sol no le sean molestos o dañen su mobiliario y plantas.

***Automatismos individuales (Centronic Unit Control):** capaces de accionar el operador automáticamente con repetición diaria

Se puede desactivar el modo automático o el conmutador horario. Se puede utilizar como mando en grupo controlando varios operadores juntos o bien de manera individual controlando un solo operador.

Radiotransmisores/radioreceptores (Centronic Vario Control): funcionan como un receptor empotrable para el control de motores con contacto de conmutación libre de potencial. Puede controlarse con todos los emisores del programa de automatismos Centronic y posee una frecuencia insensible a interferencias según la tecnología más actual. Además, su sistema antiscanner evita el uso no autorizado. Este automatismo puede utilizarse como mando en grupo, individual o como central.

Emisores o interruptores manuales (Centronic Easy Control): Becker ha introducido a su catálogo una nueva gama de mandos que combinan confort y estética. Dicho diseño ha recibido un premio en el certamen de RedDot Design Award 2010.

- Estos nuevos diseños Centronic incorporan cuatro diferentes colores: blanco, negro, azul y rojo; además, cuenta con una carcasa brillante. Esta combinación le permite mantener armonizados sus interiores. Además, posee un soporte mural que se puede colocar en la pared, asignándole así un lugar fijo al mando para localizarlo en todo momento.
- Otra de sus características es la posibilidad de controlar cómodamente sus persianas, tan relajado como si manejara su televisor. El gran alcance que poseen hace más eficiente su función; por ejemplo, si se quiere manejar la persiana desde otra habitación y con la frecuencia de trabajo insensible a interferencias de 868.3 MHz, no tendrá problemas de señal.
- Además, esta nueva gama cuenta con canales que van desde uno hasta diez y permiten el manejo de cada uno de los operadores o de un grupo de operadores e incluso el encendido y apagado de la luz.
- Para los usuarios, otra opción práctica es el espacio de etiquetado que tienen todos los mandos al dorso y a través de la página de Internet de Becker se puede crear e imprimir una etiqueta de manera fácil y rápida.

En lo que respecta a **automatismos para sistemas de protección solar**, la gama Centronic incluye automatismos viento-sol **Centronic SunWind Control**, en sistemas radiocontrolados e inalámbricos, así como sensores radiocontrolados (**Centronic Sensor Control**). Entre las ventajas de este automatismo se puede destacar el anemómetro, que es capaz de proporcionar protección al toldo contra fuertes ráfagas de viento cuando éstas sobrepasan los valores umbrales retirando automáticamente el toldo. También cuenta con un sensor de luminosidad que extiende el toldo cuando los valores umbrales lo indiquen, la función de protección solar es independiente de la altura del sol. La programación y ajuste de los valores umbrales se realizan cómodamente con el emisor y posee una alimentación solar a través de celdas solares. Becker se ha marcado muchas metas para el futuro. Una de ellas es el asesoramiento al cliente mediante los vendedores-comerciales y una amplia red de servicio que será intensificada gradualmente, también a nivel internacional. La proximidad al mercado y al cliente son la base del pensamiento del equipo de profesionales de Becker. Productos hechos a medida, cursos de formación, aportación al Servicio y al Marketing y el nuevo programa de "Becker Profesional" fortalecerán la colaboración entre todas las partes.

***CentralControl CC51**

Central domótica para organizar, manejar y automatizar

→ sigue...

Redescubre la automatización del hogar con Becker.

El hogar del futuro ya es una realidad

El sistema B-Tronic de Becker, basado en el estándar internacional KNX permite convertir nuestro hogar en un espacio más seguro y confortable. Persianas, ventanas, toldos, luces, puertas de garaje, radiadores... todo puede controlarse desde el propio dispositivo B-Tronic o desde un PC, tableta o teléfono inteligente, vía internet. Además es compatible con el actual sistema a radio Centronic y sistemas KNX-RF. Sencillamente GENIAL.



BECKER AUTOMATISMOS, S.L.
 Avda. de la Encina, 11, nave 2
 28942 FUENLABRADA (Madrid)
 Tel.: 916 326 456
 info@becker-automatismos.com
 www.becker-automatismos.com



BECKER
 Así de fácil.

persianas, sistemas de protección solar, puertas, estores enrollables, cortinas y cualquier dispositivo acoplable a un receptor Becker (Centronic o B-Tronic), actuadores de atenuación y de conmutación.

Características:

- Posibilidad de activar automatismos B-Tronic y Centronic.
- Posibilidad de activar receptores de radio Centronic externos.
- Control individual, de grupo o central.
- Reloj temporizador programable individualmente para cada receptor, incluye función de vacaciones.
- Organización de receptores, grupo y escenarios en las habitaciones.
- Posibilidad de crear y nombrar habitaciones de manera individual.

- Creación de escenarios.
- Pantalla táctil de 4,3" (111 mm).
- Posibilidad de acceder al dispositivo mediante Smartphone, tableta, PC o portátil.
- Integración en red mediante LAN/WLAN.
- Datos meteorológicos/pronóstico del tiempo.
- Posibilidad de integrar cámaras IP.
- Permite actualizaciones vía Internet.
- Utilizable como aparato de sobremesa o mural.
- Incorpora micrófono, altavoz, sensor de iluminación y cámara.
- Radio por internet, con salida plug para hilo musical.



Av. Gran Vía de L'Hospitalet, 3 bajos
08908 L'HOSPITALET DE LLOBREGAT (Barcelona)
Tel.: +34 932 170 990
Fax: +34 934 154 794
comercial@bgm.es - www.bgm.es

ACTIVIDAD

BGM TECNOELEVACION, S.A. es una empresa especializada en accionamientos y automatismos de apertura y cierre para persianas, puertas y toldos para el profesional del sector. Fundada en 1965, con una filosofía de respeto y satisfacción a las necesidades del cliente, fue pionera de la motorización en España a principios de los años 70.

La marca, BGM, es una garantía de calidad, probada en los productos que fabrica con un estricto cumplimiento de las normativas y una tecnología punta, que les permite ofrecer unas óptimas prestaciones, en cuanto a seguridad, consumo y duración. Son productos plenamente fiables, de gran calidad y sencillez de instalación y uso. BGM TECNOELEVACION, S.A. es un referente en el mercado por su atención post-venta, y su servicio de entrega rápida.

PRODUCTOS

Motores tubulares BGM

- Para toldos, persianas, puertas enrollables, estores, cortinas, screens, mosquiteras.

Los motores BGM cuentan:

- Con 5 años de garantía.
- Estricto cumplimiento con las normativas:



- Suavidad de funcionamiento
- Mínima sonoridad
- Óptima relación calidad/precio

Gama de motores de 6 Nm. a 300 Nm:

Modelos con fin de carrera mecánicos y electrónicos, con receptor incorporado y accionamiento manual. Ofrece también motores cortos (350 mm), así como motores de diferentes rpm.

Este año se ha introducido el motor especial para toldo-cofre con un tensado impecable de la tela y una máxima suavidad en extensión y recogida.

Igualmente, se ha lanzado el motor BGM Serie Z, con receptor incorporado, cuya programación puede hacerse desde el emisor y también por el cable de apertura de programación en el cabezal del motor, mediante el cual se puede programar sin quitar corriente al motor. Ideal cuando se instalan varios motores.

Automatismos electrónicos de accionamiento, centralización y control:

BGM TECNOELEVACION, S.A. continúa desarrollando su gama de automatismos electrónicos, ofreciendo un amplio abanico de posibilidades.

a) Para el Accionamiento Electrónico de Toldos y Persianas dispone:

- De accionamientos vía radio con receptores de tamaño reducido, y emisores de varios canales (el de 15 canales con display), y emisores llavero y con forma de interruptor.
- De accionamientos vía cable por interruptor sin enclavamiento y dispositivos electrónicos de control para persianas de lamas graduables.

b) Para los Sistemas de Centralización Electrónica para Persianas y Toldos dispone:

- De centralización vía radio: con receptor-centralita de pequeñas dimensiones, frecuencia 433 Mhz, y emisor (subida/parada/bajada) con soporte para fijar en la pared.
- De centralización vía cable: con centralita para centralización en línea bus con interruptor sin enclavamiento

c) Dispositivos Electrónicos para control Viento, Sol, Lluvia y Hora:

- Kit anemómetro y sensor solar con receptor incorporado y emisor
- Pluviómetro
- Emisores de programación horaria con display, en diferentes modelos, y con la posibilidad de establecer varias 6 órdenes al día.

d) BGM Smart Box

- Con la BGM Smart Box se pueden gestionar persianas, toldos, y cortinas motorizadas, luces, aire acondicionado, alarma, música y TV, fácilmente desde el móvil o tableta, economizando energía.

BGM cuenta con una variedad de mandos a distancia:

1. Emisor rectangular blanco con ondas horizontales, agradable al tacto, y teclas cuadradas.
2. Emisor ovalado blanco, elegante, extraplano con reborde antideslizante, y esfera de función en látex gris, dúctil y manejable.
3. Emisor rectangular blanco/metalizado, con teclas alargadas y soporte de pared imantado.
4. Emisor clásico rectangular-ovalado, color blanco-roto con negro en la parte superior, y teclas grises.

Torno elevador con cable BGM

- El nº 1 por rapidez y calidad.
- De instalación rápida y sencilla, empotrado o a la vista. Funcionamiento seguro y eficaz, con cojinete a bolas, que le da mayor duración.
- Para persianas, puertas enrollables, toldos, parasoles, ventanas guillotina y basculantes, lucernarios.
- Gama de pesos a elevar desde 20 a 100 Kg., modelos para empotrar o de superficie con variedad de acabados.
- Son rápidos, autofrenantes, tienen un funcionamiento suave y ligero.



más de
50 años
elevando la felicidad
de nuestros clientes

Desde 1965, BGM es **líder en el mercado de la tecnoelevación** por su gama de automatismos para persianas y toldos. BGM es tecnología punta aplicada al accionamiento de persianas, puertas, cortinas y toldos enrollables. Es **garantía de calidad y tecnología** al servicio de tu bienestar.



Av. Granvia de l'Hospitalet, 3 Bajos
08908 L'Hospitalet de Llobregat (Barcelona)
Tel. +34 932 170 990 | +34 932 182 762
Fax +34 934 154 794
comercial@bgm.es

www.bgm.es

CHERUBINI

tocco italiano dal 1947

Avda. Unión Europea, 11-H - Pol. Ind. 'El Castillo'
03630 SAX (Alicante)
Tel.: 966 967 504 - Fax: 966 967 505
info@cherubini.es - www.cherubini.es



ACTIVIDAD

Fabricación de motores para persianas, toldos, estores y pantallas de proyección. Automatismos y mandos a distancia. Sistemas manuales para protección solar. Filial de la multinacional italiana Cherubini, S.p.A.

PRODUCTOS

• MOTORES TUBULARES

Serie Blue Roll

- Indicada para la motorización de la persiana.
- Accionamiento con interruptor FC mecánico.
- Bajos niveles de rumorosidad en funcionamiento y alta velocidad de salida, 17 r.p.m.
- La Serie Blue Roll cuenta con el modelo Blue Micro. Este modelo de longitud reducida (438mm), está destinado a motorizar persianas de anchura reducida.

Serie Blue Roll L35

- Indicado para la motorización de pequeña persiana.
- La serie Blue Roll L35 está disponible en 9Nm y 16 r.p.m.

Serie Blue Roll R 'Screen'

- Accionamiento mediante interruptor y fines de carrera mecánicos, indicados para trabajos en los que es necesario una alta velocidad de enrollamiento y un bajo nivel de rumorosidad.

Serie Plug & Play

- Sistema que no precisa de ajustes... "enchufar y listo".
- Accionamiento mecánico / FC electrónico, cableado estándar con funciones avanzadas.
- Posee un FC electrónico por el cual no es necesario el ajuste de los finales de carrera. Se acciona mediante interruptor, para uso específico en compacto tanto interior como exterior.
- Protección contra la congelación.
- Detección de obstáculos.
- El motor se detiene si encuentra obstáculos tanto en subida como en bajada.
- Autoaprendizaje.

Plug and Play Short

- Versión ultra compacta del motor Plug and Play (360mm), no deje ningún hueco sin motorizar.
- Plug and Play Short CRC.
- Versión ultra compacta del motor Plug and Play (360mm), con receptor radio incorporado.

Plug and Play 3000

- Fácil de instalar, motor electrónico de accionamiento con inversor, no necesita de inversor específico, y los fines de carrera se regulan automática o manualmente, desde el inversor.
- No precisa de topes ni tirantes rígidos para su instalación.
- Novedoso sistema de anclaje rápido sin tornillos, gracias al "Morsetto" integrado en la cabeza del motor, éste puede ser rápida y directamente anclado sobre el tetón de los testeros de aluminio. (Novedad / Patentado).
- Ideal tanto para tirantes rígidos (seguridad) como para tirantes flexibles.
- Posibilidad de conexión en paralelo.
- Reconocimiento automático del sentido de rotación.
- Auto aprendizaje.
- Fin de carrera superior con tacto "Soft", batida sobre el fin de carrera superior con relajamiento de la presión de los topes sobre el cajón.
- Protección anti-hielo y detección de obstáculos, detección tanto en subida como en bajada con retorno de seguridad. Posibilidad de activar la "Súper-sensibilidad" para que la detección sea muy sensible.

Serie Blue Garda

- Motores mecánicos indicados para la motorización tanto de persiana como toldo.
- Su característica principal es su gran robustez, el perno reductor metálico en forma de estrella, dota al motor de una gran fiabilidad y durabilidad, además,

gracias a su cabeza metálica, nuestro motor puede ser anclado directamente a los sistemas de protección solar sin necesidad de soporte.

Serie Blue Garda R 'Pérgolas'

- Accionamiento con interruptor y fin de carrera mecánico, indicados para el enrollamiento de pérgolas de grandes dimensiones, donde es necesario un tiempo de recogida y un nivel de ruido reducido.
- En línea 58 disponemos de una versión 20Nm y 75 r.p.m. y otra de 40Nm y 32 r.p.m.

Serie Blue Ocean

- Motores mecánicos con maniobra manual incorporada, que hace posible accionarlos en ausencia de corriente. La reducida dimensión de su cabeza permite su instalación tanto en persiana como en toldo, además, permite la instalación en cajón compacto, con fácil regulación del fin de carrera, al disponer de doble posición para la regulación.

Serie Blue Wave Wire

- Motores de accionamiento con interruptor y fin de carrera electrónico, indicado para instalaciones en las que se nos requiere accionamiento estándar (tipo inversor) pero con funciones avanzadas, domótica más funciones avanzadas.
- Motor válido para todos los sistemas de toldo, incluidos toldos tipo 'cofre'.

Serie Blue Wave

- Un solo motor para todas sus aplicaciones.
- Motores con receptor radio incorporado y final de carrera electrónico, para uso específico en toldo.
- La fijación de los fines de carrera resulta fácil e intuitiva y se realiza desde el emisor. La tecnología por 'encóder' garantiza una absoluta precisión y fiabilidad en el mantenimiento de los fines de carrera.
- La característica principal de esta serie son sus funciones específicas, tales como, el cierre perfecto en los toldos tipo 'Cofre', gracias a su paro por presión, detención de obstáculos y la posibilidad de memorizar una posición intermedia, además, de sus múltiples posibilidades: conexión directa a pulsador y conexión vía radio con los controles climáticos 'WINTEC'.

Serie Blue Wave R 'Pérgolas'

- Motores para línea de enrollamiento L58, accionamiento vía radio, indicados para el enrollamiento de pérgolas de grandes dimensiones, donde es necesario un tiempo de recogida y un nivel de ruido reducido.
- Disponibilidad de la serie de accionamiento mecánica, vía interruptor.
- En línea 58 disponemos de una versión 20Nm y 75 r.p.m. y otra de 40Nm y 32 r.p.m.

Serie Blue Wave R 'Screen'

- Motores para todas las líneas de enrollamiento: L35, L45, con receptor radio incorporado y final de carrera electrónico, indicados para trabajos en los que es necesario una alta velocidad de enrollamiento y un bajo nivel de rumorosidad, ideal para cortina enrollable.
- La tecnología por 'encóder' garantiza una absoluta precisión y fiabilidad en el mantenimiento de los finales de carrera.
- La característica principal de esta serie son sus funciones específicas, tales como, detención de obstáculos y la posibilidad de memorizar una posición intermedia, además, de sus múltiples posibilidades: conexión directa a pulsador y conexión vía radio con los controles climáticos 'WINTEC' y a nuestro nuevo sensor de luz y temperatura Skipper Senso, dos valores que nos ayudan con el ahorro energético en el hogar.
- Destacar la función de supersensibilidad, que nos proporciona una detección de obstáculos muy fina para su uso en interior, donde el funcionamiento debe de ser extremadamente preciso.

Serie Blue Tronic

- Motores en línea 35, 45 y 58 con receptor radio incorporado y final de carrera electrónico, para uso específico en persiana.
- La fijación de los fines de carrera resulta fácil e intuitiva y se realiza desde el emisor. La tecnología por 'encóder' garantiza una absoluta precisión y fiabilidad en el mantenimiento de los fines de carrera.
- La característica principal de esta serie son sus funciones específicas, tales como,

→ sigue...



EMPEZAMOS
ALGO NUEVO

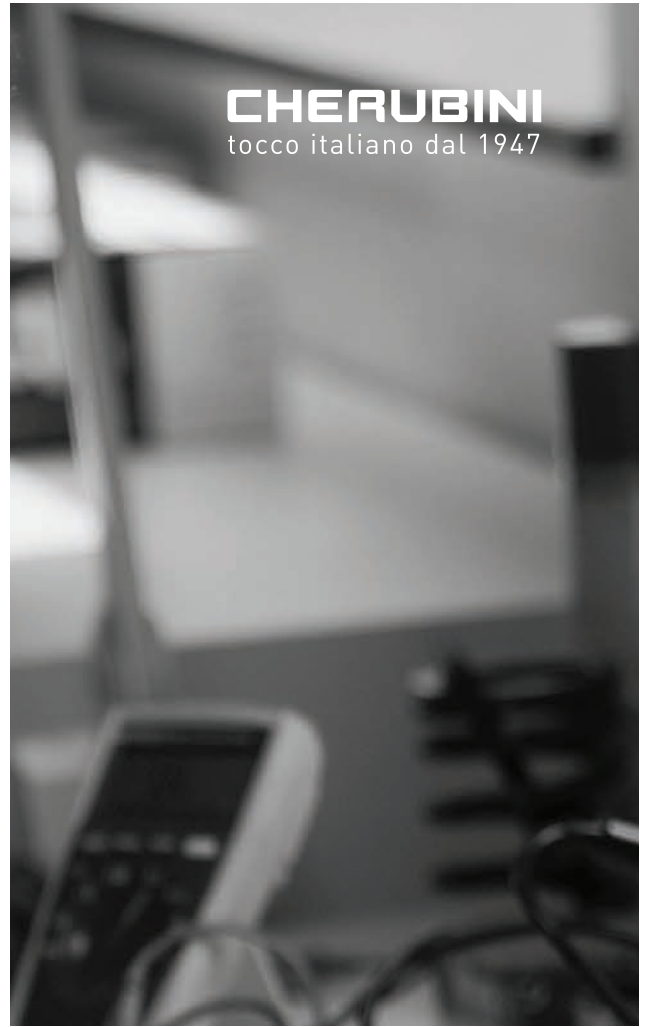

CHERUBINI
tocco italiano dal 1947

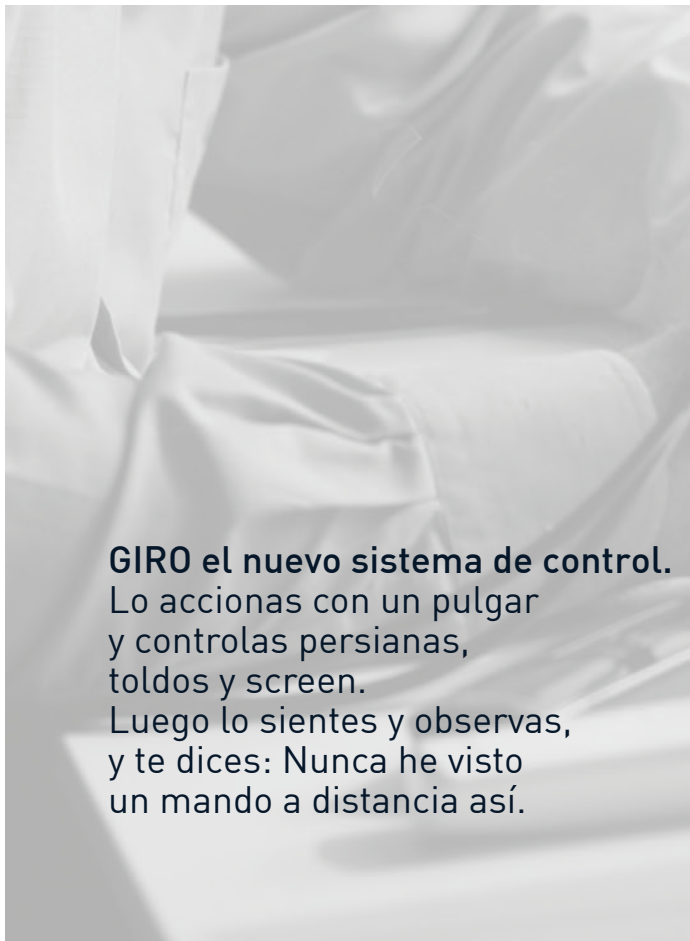

GIRO el nuevo sistema de control.
Lo accionas con un pulgar
y controlas persianas,
toldos y screen.
Luego lo sientes y observas,
y te dices: Nunca he visto
un mando a distancia así.

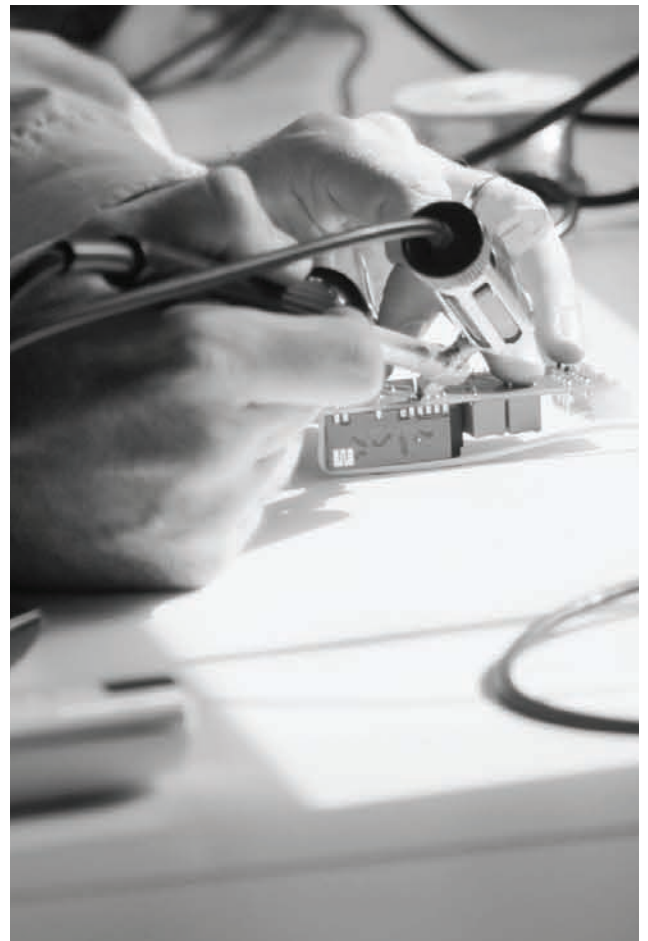

posibilidad de regulación automática, semiautomática y manual, detención de obstáculos y la posibilidad de memorizar una posición intermedia, además de la posibilidad de conectar directamente a pulsador.

- Además cuenta con el novedoso dispositivo de seguridad SECURLINE, que evita la manipulación del motor desde el exterior de la vivienda. Evitando intrusiones malintencionadas, provocadas por desprogramaciones tipo secuencias de corte eléctrico.

Serie Blue Tronic V32

- Motorización avanzada de sistemas orientables en persiana enrollable.
- Motores en línea 45 y 58 con receptor radio incorporado y final de carrera electrónico, para uso específico en persiana orientable.
- Solución Universal. Un motor, todos los sistemas orientables mixtos del mercado.
- La fijación de los fines de carrera resulta fácil e intuitiva y se realiza desde el emisor. La tecnología por 'encóder' garantiza una absoluta precisión y fiabilidad en el mantenimiento de los fines de carrera.
- La característica principal de esta serie son sus funciones específicas, tales como, detención de obstáculos y la posibilidad de memorizar una posición intermedia, además de la posibilidad de conectar directamente a pulsador.
- Además cuenta con el novedoso dispositivo de seguridad SECURLINE, que evita la manipulación del motor desde el exterior de la vivienda. Evitando intrusiones malintencionadas, provocadas por desprogramaciones tipo secuencias de corte eléctrico.

• *EMISOR GIRO – novedad-*

- Nuevos emisores que revolucionan la forma de accionar nuestros sistemas, tanto de persiana como de protección solar.
- Estilo, elegancia y revolucionario, son los adjetivos que mejor definen esta nueva gama de emisores.

• *EMISORES SKIPPER*

Emisor Skipper

Emisor monocanal destinado al manejo individual de un motor o grupo de motores.

Emisor Skipper Lux

Emisor monocanal con activación / desactivación de la función solar.

Emisor Skipper Plus

Emisor multicanal. Emisor de 7 canales individuales (numerados del 1 al 7) y un canal global (numerado con el 0).

Emisor Skipper P-Lux

Emisor multicanal con función solar. Emisor de 7 canales individuales (numerados del 1 al 7) y un canal global (numerado con el 0), que permite la activación / desactivación, discriminada por canales, de la función solar.

Emisor Skipper Wall

Emisor monocanal, fijo a pared, destinado al manejo de un motor o grupo de motores.

Emisor Skipper Pocket

Emisor monocanal de reducidas dimensiones para poder llevar en llavero y/o bolsillo.

Emisor Skipper LCD

Emisor multifunción con pantalla LCD a color 1.8". Dispone de 50 canales, programador horario, creación / gestión de escenarios...

Emisor Skipper SENSO

El emisor Skipper Senso nos permite una gestión eficaz de la luminosidad y la temperatura dentro de un determinado ambiente. Nos ayuda a gestionar eficazmente un elemento de protección solar en relación a dos valores muy determinantes con el ahorro energético: Luminosidad y Temperatura.

AUTOMATISMOS

DOMI – novedad-

- Centralita domótica que nos permite controlar luces, persianas, toldos, cortinas enrollables, seguridad, ... dentro de un entorno seguro, desde tu smartphone o tableta.

Receptor Luz / Calefacción

- Receptor de señal CRC que nos permite el encendido y apagado de la iluminación o de un radiador de calefacción de hasta 2000W.
- Apagado y encendido desde el mismo emisor con el que realizamos las acciones en toldos, persianas, estores,...

Receptor Oriens CRC

- Receptor para accionamiento de veneciana exterior CRC. El accionamiento y la

programación se pueden realizar desde un emisor, pulsador o inversor. Dispone de dos modalidades programables UE/US.

- Las funciones que puede realizar son varias: posición preferida para apertura de lamas, reglaje del sentido de rotación desde el emisor, no necesita reglaje de los tiempos de actuación...
- Opción de conexión al motor mediante conector HIRSCHMAN.

Emisor Domótico

- Módulo domótico compatible con todos los sistemas radio Cherubini, que nos permite adaptar cualquier sistema radio Cherubini a los diversos sistemas domóticos del mercado.
- Controles Climáticos 'WINDTEC'
- Control climático viento y sol-viento compatibles con la serie de motores Blue Wave y Rápida pérgolas y screen. La conexión entre el motor y los captosres se realiza vía radio, es decir, sin necesidad de cableado entre el motor y el automatismo.

Automatismo viento por vibración 'MISTRAL'

- Central de viento por vibración, que protege el toldo a través de la detección del movimiento del toldo originado por el viento. Además cuenta con la novedosa función de detectar cargas en el toldo cuando este está extendido (agua, nieve, ...)
- Funciona sin cableado entre motor y automatismo.
- Compatible con la serie de motores Wave y los receptores externos para toldo.
- Se instala, sin necesidad de ayudas externas, en la barra de carga del toldo.

Pluviómetro

- Sistema de detección de lluvia CRC, compatible con la serie de motores CRC Cherubini.

Receptor TDS Compact

- Cuadro de maniobras con receptor radio integrado, con funciones específicas para toldo, tales como: detección de obstáculos, supersensibilidad (opcional), paro por presión (toldo cofre, toldo stor, anclaje inferior,...), posibilidad de memorizar 1 o 2 posiciones intermedias.

Receptor Compact Roll / OPTIME

- Cuadro de maniobras con receptor radio integrado, con funciones específicas para persiana, tales como: detección de obstáculos, supersensibilidad (opcional), posibilidad de memorizar 1 o 2 posiciones intermedias.

Receptor radio mini CRC

- Cuadro de maniobras 'mini' para el accionamiento de persianas y toldos.

Sistemas de Calefacción Infrarroja

- Aporta calor directamente a la persona, no calienta el aire.
- Sin fase de precalentamiento, aporta un calor eficaz inmediato tras la conexión.
- Aporta un 50% de ahorro energético con respecto a otros sistemas de calefacción.

Módulo Bus

- Permite el accionamiento individual y general de una instalación, mediante señales en baja tensión, a través de una línea BUS.
- Es compatible con todas las series de motorización Cherubini, tanto motores mecánicos como electrónicos. Además es muy versátil al poder aplicarse a sistemas mixtos: persiana estándar, persiana orientable, toldos, estores,...
- El módulo presenta además una entrada para elementos de seguridad, tipo alarma de incendio.
- Sistema de Alimentación Ininterrumpida (SAI)
- Sistema de seguridad que garantiza el movimiento de cierre en caso de ausencia de corriente.
- El sistema de alimentación entra en funcionamiento cuando la puerta está realizando una maniobra con red y existe un corte de tensión, lo que garantiza una optimización al máximo del consumo de la batería.

SISTEMAS MANUALES

Accionamiento persianas

Todo tipo de sistemas cardan para persiana, con infinidad de combinaciones de snodos y manivelas.

Accionamiento toldos

Todo tipo de máquinas tanto cónicas como sinfín, casquillos y muelles cortavientos y de compensación.

Accionamiento interiorismo

Sistemas de accionamiento cardan para todo tipo de estores enrollables.



Pol. Ind. Expansión, nº 6 – Parcela 16C
C/ Puerto Navafría, 11 y 13
28935 MÓSTOLES (Madrid)
Tel.: 916 163 30 – Fax: 916 163 010
info@es.niceforyou.es - www.elero.com

La empresa Elero ha pasado a formar parte del Grupo Nice y desde hace 50 años ofrece la gama más amplia del mercado en motores y automatismos eléctricos destinados a los mercados del cerramiento doméstico e industrial, de la protección solar exterior e interior, de las fachadas dinámicas y venecianas exteriores, así como también, para el mercado de las puertas comerciales e industriales. Productos todos ellos, pensados para aportar nuevas soluciones tecnológicas, tanto en la instalación como en la utilización del usuario consumidor.

En este sentido, la empresa elero como fabricante internacional ofrece las mayores garantías globales en los controles de calidad de los procesos de producción, almacenaje y distribución.

Directivos:

Director General: Jose Luis Díaz
Director Comercial Grupo: Enrique Fernández
Director Técnico: José Quevedo
Director Administración y Marketing: Ana Martín

ACTIVIDAD

Fabricación de motores y automatismos para la Protección Solar, el cerramiento comercial e industrial y para las fachadas dinámicas modernas.

Motores tubulares:

- Persianas domésticas.
- Cerramientos comerciales e industriales.
- Toldos de fachada (protección solar exterior).
- Toldos de interior (screens enrollables, toldos verticales, etc.).
- Persianas venecianas de interior y exterior.
- Actuadores lineales para fachadas dinámicas y aplicaciones industriales.
- Motores laterales Box para techos móviles.
- Motores BoxLine para puertas seccionales.
- Motor lateral DFM para puertas industriales enrollables.
- Automatismos y sistemas de gestión: Ofrecemos un extenso programa con multitud de posibilidades: emisores radio a distancia con tecnología bidireccional y mural vía cable para el accionamiento individual, de grupo o centralizado. Con cable de conexión a 230V o a 5V (Línea BUS), con posibilidad de gestión a distancia a través de la frecuencia radio 868 MHz, ofreciendo también una extensa gama en productos para los sistemas de comunicación BUS inteligentes (domóticos).

PRODUCTOS

GAMA DE MOTORES

Para persianas de cajón:

VariEco S / M / L: Final de carrera mecánico silencioso + ajuste rápido de finales de carrera.

VariEco S / M / L-868: Final de carrera mecánico silencioso + receptor radio.

RolTop S / M / L: Final de carrera megatronic silencioso + sencilla y rápida regulación de finales de carrera con auto protección y detección de obstáculos.

RolTop M-868 *BIDI: Final de carrera megatronic silencioso + receptor radio integrado Bidireccional + sencilla y rápida regulación de finales de carrera con auto protección y detección de obstáculos.

RolSmart M10-K: Final de carrera megatronic silencioso extra corto (longitud total del motor 40,5 cm.) + sencilla y rápida regulación de finales de carrera.

Para persianas de Obra:

VariEco S / M / L: Final de carrera mecánico silencioso + ajuste rápido de finales de carrera

VariEco S / M / L-868: Final de carrera mecánico silencioso + receptor radio.

RolTop S / M / L: Final de carrera megatronic silencioso + sencilla y rápida regulación de finales de carrera con auto protección y detección de obstáculos.

RolTop M-868 *BIDI: Final de carrera megatronic silencioso + receptor radio

integrado Bidireccional + sencilla y rápida regulación de finales de carrera con auto protección y detección de obstáculos.

RolSmart M10-K: Final de carrera megatronic silencioso extra corto (longitud total del motor 40,5 cm.) + sencilla y rápida regulación de finales de carrera.

NHK: Final de carrera mecánico con mando manual de emergencia.

Puertas Comerciales e Industriales enrollables:

Modelo T11 NHK: Ejes a partir de 60mm (Desde 125 Kg. hasta 250 Kg.).

Modelo T15 y T15 NHK (Desde 175 Kg. Hasta 350 Kg.).

RM: Final de carrera mecánico.

NHK: Final de carrera mecánico con mando manual de emergencia.

Expert 1 y Expert 2: Motor central con electro freno para el accionamiento de puertas con muelles.

VariEco L: Final de carrera mecánico + ajuste rápido de finales de carrera.

VariEco L-868: Final de carrera mecánico + receptor radio.

Toldos de fachada (exterior):

RolTop S / M / L: Final de carrera megatronic silencioso + sencilla y rápida regulación de finales de carrera con auto protección y detección de obstáculos.

RolTop M-868 *BIDI: Final de carrera megatronic silencioso + receptor radio integrado Bidireccional + sencilla y rápida regulación de finales de carrera con auto protección y detección de obstáculos.

NHK: Final de carrera mecánico con mando manual de emergencia.

SunTop L: Final de carrera megatronic silencioso + sencilla y rápida regulación de finales de carrera.

SunTop L-868 *BIDI: Final de carrera megatronic silencioso + receptor radio integrado Bidireccional + sencilla y rápida regulación de finales de carrera.

Cortinas de interior (enrollables tipo screen):

VariEco S / M : Final de carrera mecánico silencioso + ajuste rápido de finales de carrera.

VariEco S / M-868: Final de carrera mecánico silencioso + receptor radio.

RolTop S / M : Final de carrera megatronic silencioso + sencilla y rápida regulación de finales de carrera con auto protección y detección de obstáculos.

RolTop M-868 *BIDI: Final de carrera megatronic silencioso + receptor radio integrado Bidireccional + sencilla y rápida regulación de finales de carrera con auto protección y detección de obstáculos.

VariEco S/30: Final de carrera mecánico + ajuste rápido de finales de carrera + 30 rpm.

VariEco S/30-868: Final de carrera mecánico + receptor radio + 30 rpm.

VariEco M/35: Final de carrera mecánico + ajuste rápido de finales de carrera + 35 rpm.

VariEco M/35-868: Final de carrera mecánico + receptor radio + 35 rpm.

RolTop S/70: Final de carrera megatronic silencioso + sencilla regulación de finales de carrera + 70rpm.

RolTop S/70-868 *BIDI: Final de carrera megatronic silencioso + receptor radio integrado Bidireccional + sencilla y rápida regulación de finales de carrera + 70rpm.

RolTop M/35: Final de carrera megatronic silencioso + sencilla regulación de finales de carrera + 35rpm.

RolTop M/35-868 *BIDI: Final de carrera megatronic silencioso + receptor radio integrado Bidireccional + sencilla y rápida regulación de finales de carrera + 35rpm.

Protección Solar – Techos Móviles:

- Motor Box 5 de acoplamiento lateral.
- Potencia de 60 Nm.
- Incorpora mando de emergencia (apto para salidas de hasta 7 metros). Combinable con los receptores y emisores a distancia ProLine 868 Mhz Bidireccionales.

Persianas Venecianas - Exterior:

-Modelo: **JA 05 Soft** y **JA 09 Soft** / **JA 05 Soft-868 *BIDI** y **JA 09 Soft-868 *BIDI** (con receptor radio 868 Mhz Bidireccional combinado).

➔ sigue...

-Modelo: **JA 20 dk** y **JA 20 dk-868 *BIDI**

Perfil cabezal 55 mm. De 6 a 20 Nm. Incorpora tecnología radio 868 Mhz Bidireccional.

-Modelo: **JA-SMI**. Perfil cabezal 55 mm. De 6 a 20 Nm. Incorpora interface digital.

Puertas enrollables industriales – DFM NHK

- Motores con una amplia gama de potencias que van de 250 a 750 Nm. Alimentación a corriente trifásica (Modelo WFM 200 monofásico). Ajuste sencillo de los finales de carrera y opción de 4 finales de carrera adicionales. Muy silencioso y preciso. Compatible con los cuadros de control BoxControl.

Motores RM y JA-SMI- Sistemas domóticos

Los motores RM y JA SMI de elero disponen de la tecnología digital multifuncional e incorporan un interfaz que permite la instalación directamente en un sistema de línea Bus domótico.

ACTUADORES LINEALES

Todos los actuadores lineales de elero tienen un IP 54, están fabricados en acero inoxidable y disponen del sistema "torsión lock" que evitan los desplazamientos del engranaje helicoidal en la carcasa interior. Existen diferentes modelos:

- **Picolo XL**, Desde 100mm hasta 600mm de empuje. (1.200 N y 6 mm/S IP65).
- **Econom**, de 100 N a 10.000 N, y de 0,5 mm/s a 90 mm/s.
- **Herkules** de 1.400 a 50.000 N y de 1mm/s 9 mm/s.
- **Compakt Junior**, de 10 N a 10.000 N y de 0,9 mm/s a 85 mm/s.
- **Genius**, de 600 a 50.000 N y de 1 mm/s a 120 mm/s.
- **LimaLine**, para la gestión invisible de las lamas exteriores (horizontales y verticales) hasta 15 lamas con graduación de giro de hasta 360 °.
- **VitroLine**, sistema para la apertura y cierre de grandes superficies acristaladas.

AUTOMATISMOS Y SISTEMAS DE GESTIÓN:

Automatismos división doméstica

ProLine2 – Línea profesional de automatismos.

Máxima sencillez de uso ha sido el criterio principal para el desarrollo de la nueva gama ProLine2. Todas las funciones han sido integradas en la nueva gama siguiendo el mismo criterio de confort para el usuario y una fácil programación para el instalador, una rápida visión de la pantalla, un fácil manejo y un diseño ergonómico adecuado a todos los usuarios. ProLine2 incorporan botones tipo Soft intuitivos de Subida-Stop-Bajada y dos finales de carrera adicionales para una mayor funcionalidad. El selector visual permite informar al usuario del modo de funcionamiento, auto/manual, así como el estado de las pilas. La línea modular se puede combinar con los principales fabricantes de interruptores del mercado, permitiendo así una completa integración con las líneas decorativas de todos los hogares. Gestión bidireccional para tenerlo todo bajo control.

Gestión por cable - Las ventajas de la centralización vía Bus.

MonoTec – Control de grupos

Un automatismo ideal para la gestión de grupos y subgrupos en centralizaciones complejas. Permite dar órdenes a dos grupos diferentes de forma independiente gracias a los botones de control de grupos.

MemoTec – Control individual con temporizador

Punto de mando individual con temporizador integrado que permite la programación de órdenes diaria y semanal. Incorpora dos posiciones intermedias adicionales: ventilación y orientación de lamas. Compatible con el resto de automatismos ProLine y WKS para la conexión en grupos o de forma centralizada.

TempoTec – Reloj programador individual

Compatible con todos los motores de elero incorpora un menú en 15 idiomas que permite ajustar a gusto del consumidor un programa astronómico que realiza el cambio estacional de forma automática. Un programa con generador aleatorio de órdenes simula presencia en el hogar durante las vacaciones. Incorpora dos posiciones intermedias adicionales: ventilación y orientación lamas. Compatible con el resto de automatismos ProLine y WKS para la conexión en grupos o de forma centralizada.

AstroTec – Reloj programador individual/general

Automatismo para la gestión individual, de grupo o centralizada que incorpora

un reloj programador con un menú en 15 idiomas que permite ajustar a gusto del consumidor un programa astronómico que realiza el cambio estacional de forma automática. Además de estar dotado con todas las ventajas del TempoTec incorpora igualmente función solar y crepuscular mediante la incorporación del captor Lumo - una sencilla instalación protege el interior de su hogar de la acción directa del sol sobre plantas y muebles.

VarioTec – Automatismo para la gestión por grupos o centralizada

Permite ajustar el modo de funcionamiento, igual que el resto de automatismos ProLine, para la gestión de persianas o venecianas. Además incorpora dos finales de carrera adicionales y un selector visual para el control automático o manual. Ideal para la gestión central, por grupos y subgrupos.

AeroTec – El viento-sol radio de conjunto integrado

Con múltiples funciones: sensor de temperatura, viento, sol, lluvia, etc. que controla automáticamente toldos y venecianas, asegurándonos un control absoluto de los productos instalados, de forma automática, o también, si se desea, de manera manual. Su protección solar exterior e interior totalmente asegurada.

Gestión vía radio a 868 Mhz - La renovación más sencilla

elero propone con ProLine una nueva frecuencia radio a 868 Mhz menos saturada que proporciona mayor fiabilidad y rapidez que las convencionales 433 Mhz.

UniTec-868 – Emisor mono canal

Emisor radio mural mono canal extra plano para la gestión de sistemas individuales o como mando de grupo.

SoloTel2 – Emisor mono canal

Emisor de diseño vanguardista con todas las ventajas de la radio a 868 MHz. Funciones de mando individual para el control de persianas, toldos y cortinas.

MonoTel2 – Emisor mono canal Bidireccional

Emisor Todas las ventajas de la radio a 868 MHz en un emisor mono canal para controlar cómodamente sistemas individuales

LumeroTel2 – Emisor mono canal Bidireccional

Emisor radio mono canal con selector Auto/Manual para la gestión de sistemas de protección solar en combinación con el Aero-868.

VarioTel2 – Emisor multicanal Bidireccional

Emisor radio de cinco canales y orden de grupo para la gestión de persianas, toldos y screens. Incorpora un selector de canal y LEDs luminosos que indican al usuario el canal seleccionado. La versión Plus incorpora además un selector Auto/Manual para la gestión vía radio individual o por grupos de sistemas de protección solar en combinación con el Aero-868.

TempoTel2 Confort – Emisor 10 canales multifunción Bidireccional

Permite la gestión individual y/o centralizada de hasta 10 canales. El reloj programador con pantalla digital dispone de un menú con 15 idiomas y cuatro posibilidades de programación: diaria, semanal, astronómica o un generador aleatorio para simular presencia en el hogar durante las vacaciones.

MemoTec-868 - Emisor mural con temporizador

Punto de mando individual con temporizador integrado que permite la programación de órdenes diaria y semanal.

AstroTec-868 – Emisor mural con programador integrado

Automatismo para la gestión individual, de grupo o centralizada que incorpora un reloj programador con un menú en 15 idiomas que permite ajustar a gusto del consumidor un programa astronómico que realiza el cambio estacional de forma automática.

VarioTec-868 – Emisor mural multicanal

Mando individual o de grupo por receptor radio integrado ideal para la gestión integral de la vivienda vía radio por grupos, subgrupos o centralizada.

Lumero-868 – Captor de luz vía radio sin cables

Sensor solar inalámbrico para sistemas de protección solar. Los captosres solares integrados permiten un funcionamiento autónomo.

Lumo-868 – Captor de rotura y de luz vía radio

El captor de luz capta además si el cristal de la ventana se rompe y envía una orden para que se baje la persiana protegiendo así la vivienda de los intrusos.

Ventero-868 *BIDI – Viento radio totalmente independiente

El captor viento Ventero-868 funciona sin conexión a 230 V y sin pilas. Se autoabastece a través de una placa solar y envía las órdenes vía radio al motor.

Aero-868 *BIDI – Viento sol radio totalmente independiente

El automatismo Aero-868 funciona sin conexión a 230 V y sin pilas. Se autoabastece a través de una placa solar y envía las órdenes vía radio al motor.

Sensero-868 AC Plus *BIDI – Viento sol radio lluvia y crepuscular.

El automatismo Sensero-868 AC Plus funciona con conexión a 230 V y envía las órdenes vía radio al motor.

Combio-868 *BIDI – Receptor radio integrado en el cable conector

Las dos versiones del nuevo receptor, RM y JA, incorporan dos finales de carrera intermedios adicionales y funciones específicas. El Combio –RM ideal para persianas y toldos funciona de forma continua mientras que el Combio-JA funciona por impulsos para la orientación de las lamas en las venecianas o persianas orientables y también de forma continua para la subida y bajada.

Combio-LI – Receptor radio para la gestión de la iluminación interior

El nuevo sistema Combio LI de reducido tamaño permite controlar cómodamente vía radio a 868 Mhz todo tipo de sistemas de iluminación eléctrica.

Invio-868 – Emisor para pulsadores

Micro emisor a 868 Mhz que permite convertir cualquier pulsador del mercado en un emisor radio a 868 Mhz.

Revio-868 – Receptor para pulsadores

Receptor de reducidas dimensiones ideal para la renovación integral de la vivienda.



OFICINAS Y EXPOSICIÓN:

Pol. Ind. (Els Bellots) Avda. del Vallès, 330 - 08227 TERRASSA (Barcelona)

Tel.: 937 360 110 - Fax: 937 360 111

Dto. Técnico: 902918131

www.emfa-map.es

FÁBRICA:

Pol. Ind. Els Bellots. Avda. del Vallès, 338

08227 TERRASSA (Barcelona)

Tel.: 937 841 170

DELEGACIÓN CENTRO:

Pol. Ind. Prado Overa - Calle Puerto de San Glorio, 61

28919 LEGANÉS (Madrid)

Tel. y Fax: 913 418 778 - Móvil: 639 312 559

DELEGACIÓN BALEARES:

Calle Emili Darder, 31 bajos

07013 PALMA DE MALLORCA (Islas Baleares)

Tel.: 971 425 500 - Móvil: 656 633 805

DELEGACIÓN SUR:

Calle Ali Al-Gomari, 1, local 1

41013 SEVILLA

Móvil: 675 050 447 / 686 034 217

DELEGACION LEVANTE:

Móvil: 608 383 866

CEO: David Asensio Vila

COO: Javier Villanueva Fernández

Director Comercial: Ricardo Álvarez Tobar

ACTIVIDAD

Fabricación y comercialización de automatismos, electrónica y accesorios para todo tipo de puertas.

PRODUCTOS

- Automatismos hidráulicos y electromecánicos para puertas de cancela batiente de 1 o 2 hojas (exteriores o empotrados).
- Automatismos hidráulicos y electromecánicos para basculantes de 1 o 2 hojas.

Apertura interior y exterior.

- Automatismos electromecánicos de cadena, con o sin finales de carrera, para puertas basculantes, seccionales, correderas, colgadas y guillotinas.
- Automatismos hidráulicos y electromecánicos para puertas correderas.
- Automatismos electromecánicos para puertas enrollables con o sin freno.
- Pilones hidráulicos para control de accesos y anti-alunizaje.
- Barreras hidráulicas y electromecánicas hasta 6,5 metros.
- Cerraduras mecánicas, eléctricas e hidráulicas.
- Cuadros de maniobra.
- Receptores.
- Emisores.
- Sistemas de seguridad (foto-células, bandas neumáticas, detectores, etc.).

MAP CODE

- Mando a distancia con un diseño en consonancia con el logotipo de EMFA, ergonómico, ligero y compacto.
- Fácil programación con el sistema MAP-CODE de código evolutivo caracterizado por una máxima fiabilidad anti-copia, conformado por tres códigos:
- Código de instalador: proporciona fidelidad del cliente al instalador, con una capacidad de 60.000 instaladores.
- Código de usuario: código independiente para cada mando hasta 32.000 códigos diferentes.
- Código evolutivo: código diferente para cada pulsación, hasta 64.000 evoluciones. Fabricado en ABS color burdeos.
- Pulsadores protegidos para evitar ser accionados accidentalmente.
- Mando con frecuencia a 868 mhz.

TECH CC

- Mecanismo 24VCC para la automatización de puertas seccionales, basculantes de muelles y basculantes contrapesadas. Ideal para automatizar puertas de comunidades con gran frecuencia de uso. Desarrolla una fuerza de tracción y empuje de 1200 N (120 Kg.).
- El motor cumple las normativas EN-12453, EN-12445 y EN-1341-1, funciona mediante tracción por cadena o correa y su montaje es fácil. Dispone de sistema de amortiguación de velocidad en el cierre y en apertura, así como de seguridad antiplastamiento.
- Otra de sus características es su dispositivo de desbloqueo, fácil y seguro desde

➔ sigue...

el interior o exterior. Gracias a su gran potencia permite automatizar puertas de grandes dimensiones.

- Se puede suministrar con sistema de baterías para que no se tenga que desbloquear por falta de corriente.

COMEC CC

- Sistema diseñado para todo tipo de puertas correderas, de hasta 900 Kg., y su basculación permite adaptarlo a puertas correderas con deficiencias en la instalación de cremalleras o hundimiento de terrenos. Con un ligero movimiento de la palanca de desbloqueo puede adaptarse a cremalleras de 20x20 o 30x12. Este producto tiene un desbloqueo de mucha rapidez, mediante una llave especial y su funcionamiento es mediante encoder, lo que permite su utilización sin finales de carrera.
- COMEC CC, al ser un motor de corriente continua (24V), facilita automatizar puertas de gran tráfico. Este producto cumple debidamente con la norma EN-13241-1.
- Otra ventaja que ofrece el motor es el uso de baterías que en caso de falta de corriente. En casos donde no haya toma de corriente también se puede alimentar con placas solares.

MECANISMOS DE CONTROL AUTOMÁTICO

DE ACCESO Y RESTRICCIÓN DE TRÁNSITO RODADO (PILONES HIDRÁULICOS)

PI-25 I: De acero inoxidable con acabado arenado y banda reflectante. Recomendado para zonas de estructura y diseño modernista, zonas marítimas o húmedas, ocio o deporte.

Accionado por un equipo hidráulico, el control del aparato se realiza a través de un cuadro de maniobras totalmente separado del pilón, evitando así los problemas de humedad producidos por equipos con la electrónica incorporada en el mismo pilón. El cuadro permite la conexión de elementos de seguridad y señalización (lazo magnético, fotocélula, semáforos, etc.). En caso de falta de fluido eléctrico, el pilón tiene una maneta de desbloqueo en la caja de la motobomba.

PI-25 F: En hierro fundido, pintado en negro con el diseño apropiado para adaptarse al entorno arquitectónico de centros históricos y núcleos antiguos. Equipado con láminas reflectantes de máxima calidad (nivel 3).

Comparte las características técnicas del resto de modelos de la gama PI: Diámetro de 244 mm., carrera de 420 mm., esfuerzo regulable de 0 a 560 kg., tiempo de subida de 20 segundos y 14 de bajada. Trabaja con una tensión de alimentación de 220 Vac, un consumo de 1,1 A, Grado de protección IP-55 y caudal de 1.5L/m.

PI-25 E: Modelo de pilón estático, no retráctil. Sus acabados son en acero inoxidable, con un diseño apropiado para adaptarse al entorno moderno de una ciudad. Está equipado con láminas reflectantes. Comparte las dimensiones y aspecto exterior del modelo de la gama PI 25 I: Diámetro de 244 mm, grado de protección IP 55, etc.

PI-12 I: Diseño práctico y funcional en inoxidable, de dimensiones más reducidas pero de grandes prestaciones, pensado para zonas más generalizadas. Equipado con láminas reflectantes de máxima calidad (nivel3). Está previsto para el cierre temporal de accesos de vehículos (calles peatonales, aparcamientos privados, escuelas, clubes, etc.).

Está construido por un cilindro de acero inoxidable (lleva dos franjas de material reflectante para su detección) el cual mediante un cilindro hidráulico incorporado permite su elevación. Una tapa de acero inoxidable con superficie antideslizante cierra el conjunto y le confiere un acabado discreto y de fácil integración en el paisaje urbano.

PIL-STOP: Diseñado para la protección y seguridad, privativo de paso anti-alunizaje. Eje macizo dimensionado para abarcar los parachoques de vehículos de mayor tamaño. Pílon completamente estanco (evita realizar desagües). Provisto de desbloqueo manual en caso de falta de fluido eléctrico. Idóneo para joyerías, hoteles, edificios oficiales y entornos de valor arquitectónico. Cromado de 70mm de diámetro eje, 600mm de carrera, caudal 2,5 L/min, tensión de alimentación 220vac, velocidad de subida 1.15seg, y de bajada 52seg. No apto para tráfico rodado.

NOVEDADES

COMEC-5CC

El nuevo COMEC 5CC, es fruto de nuestros conocimientos y experiencia en el mundo de los automatismos para puertas correderas. Emfa empezó fabricando un motor de corriente alterna, con muy buena mecánica y con unas dimensiones reducidas, aplicable a un espacio reducido y ofreciendo así soluciones a sus clientes. Con la demanda de automatismos a baja tensión, se ha transformado el modelo COMEC 5E, manteniendo la misma calidad añadiendo las siguientes características:

- * Diseñado para la automatización de puertas correderas de hasta 900 kg. de peso.
- * Desbloqueo mediante guía telescópica. Es capaz de regular automáticamente el recorrido de la puerta y se invierte al encontrar una resistencia gracias al encóder incorporado. Además, cumple con la Normativa EN-13241-1.

Con una alimentación de 24Vcc y una velocidad de 12m/min, es ideal para puertas de funcionamiento intensivo. Opcionalmente, se puede adaptar un kit de batería con el que podría funcionar sin fluido eléctrico, hasta 30 ciclos. En casos donde no haya toma de corriente también se puede alimentar con placas solares.

TOR "GENIO" CC

Cada vez es más frecuente el uso de motores a baja tensión, 12/24VCC. en la instalación de puertas. Emfa ha diseñado un automatismo hidráulico con motor 24VCC, el "motor inteligente".

La programación es sumamente sencilla. Se utiliza un encoder posicionador magnético que se encarga de memorizar el recorrido de la puerta (apertura y cierre) y posteriormente se ajustan las fuerzas y amortiguaciones (regulables en fuerza y recorrido). Gracias a sus funciones y configuración mediante el sistema de dipswitchs se puede dejar la puerta para que cumpla la NORMA UNE 13.241-1-2004.

El equipo se puede configurar para que si en alguna ocasión, hay una resistencia producida por corrientes de aire, el conjunto se auto-programe incrementando la fuerza del motor, asegurando el cierre de la puerta, evitando así molestos robos, avisos innecesarios y programaciones posteriores para nuestros clientes.

Una vez la resistencia ha desaparecido, transcurridos 30min., el mismo equipo se AUTO-PROGRAMA como estaba el primer día de programación.

Opcionalmente se puede adaptar un kit de BATERIA, en que con falta de fluido eléctrico puede funcionar hasta 30 ciclos.

COMODIN GENIO 12m2 - ROT COMODIN S (SUPER) GENIO 20m2

Mecanismo oleo-hidráulico 24v ideal para el accionamiento de puertas basculantes contrapesadas, de una o dos hojas, (18 m²) Sin bloqueo. Cumple la NORMA UNE-13.241-1-2004. Uso intensivo continuo. Dotado con antiplastamiento e inversión de puerta. Provisto para conectar nuestros conjuntos de desbloqueo CD, CD NEW o CDB, que, junto a su gran capacidad de maniobra, lo hacen especialmente indicado para puertas de gran tráfico. Con amortiguación regulable en recorrido y velocidad en apertura y cierre.

Mismas prestaciones que el ROT COMODIN, pero ahora mejoradas con la tecnología GENIO. Disponible en dos modelos, el "Normal" para puertas de hasta 14 m² y la versión "Súper", para puertas de hasta 20 m². Está provisto de dos salidas para accionamiento de cerradura hidráulica con secuencias inversas, lo que permite su aplicación en puertas que abren tanto al exterior como al interior. Bajada con pestillos recogidos (evita el golpe al final de maniobra) y amortiguación regulable al final de maniobra. Una amplia gama de herrajes posibilita diferentes montajes en función de las necesidades de instalación. Se puede conseguir amortiguación mecánica mediante el herraje HE-C Amor o H2HC Amor.

Gama de actuadores hidráulicos y herrajes especialmente diseñados para la automatización de puertas basculantes contrapesadas, de una o dos hojas, con altas prestaciones y simplicidad de montaje.

EMFA[®]

MECANISMOS
AUTOMATIZACIÓN
PUERTAS



OFICINAS Y EXPOSICIÓN: Pol. Ind. "Els Bellots" - 08277 TERRASSA (Barcelona) - Tel.: 93 736 01 10 - Fax: 93 736 01 11

FABRICACIÓN: Pol. Ind. "Els Bellots" Av. del Vallès 338 - 08227 TERRASSA (Barcelona) - Tel.: 93 784 11 70

DELEGACIÓN CENTRO: Pol. Ind. Prado, Overa - C/ Puerto de S. Glorio, 61 - 28916 LEGANÉS (Madrid) - Tel.: 91 341 87 78 - Móv.: 639 312 559

DELEGACIÓN SUR: Persona de contacto José Manuel, Móvil: 686 034 217

barbara@emfa-map.es - www.emfa-map.es

- Cancelas batientes de 1 o 2 hojas.
- Puertas basculantes de 1 o 2 hojas.
- Puertas correderas.
- Puertas enrollables.
- Puertas seccionales.
- Puertas de tráfico peatonal.
- Barreras
- Pilonos retráctiles hidráulicos.
- Elementos de seguridad y señalización.
- Cuadros de maniobra.
- Mandos a distancia.
- Electrocerraduras.
- Herrajes y accesorios.

Diseño y fabricación

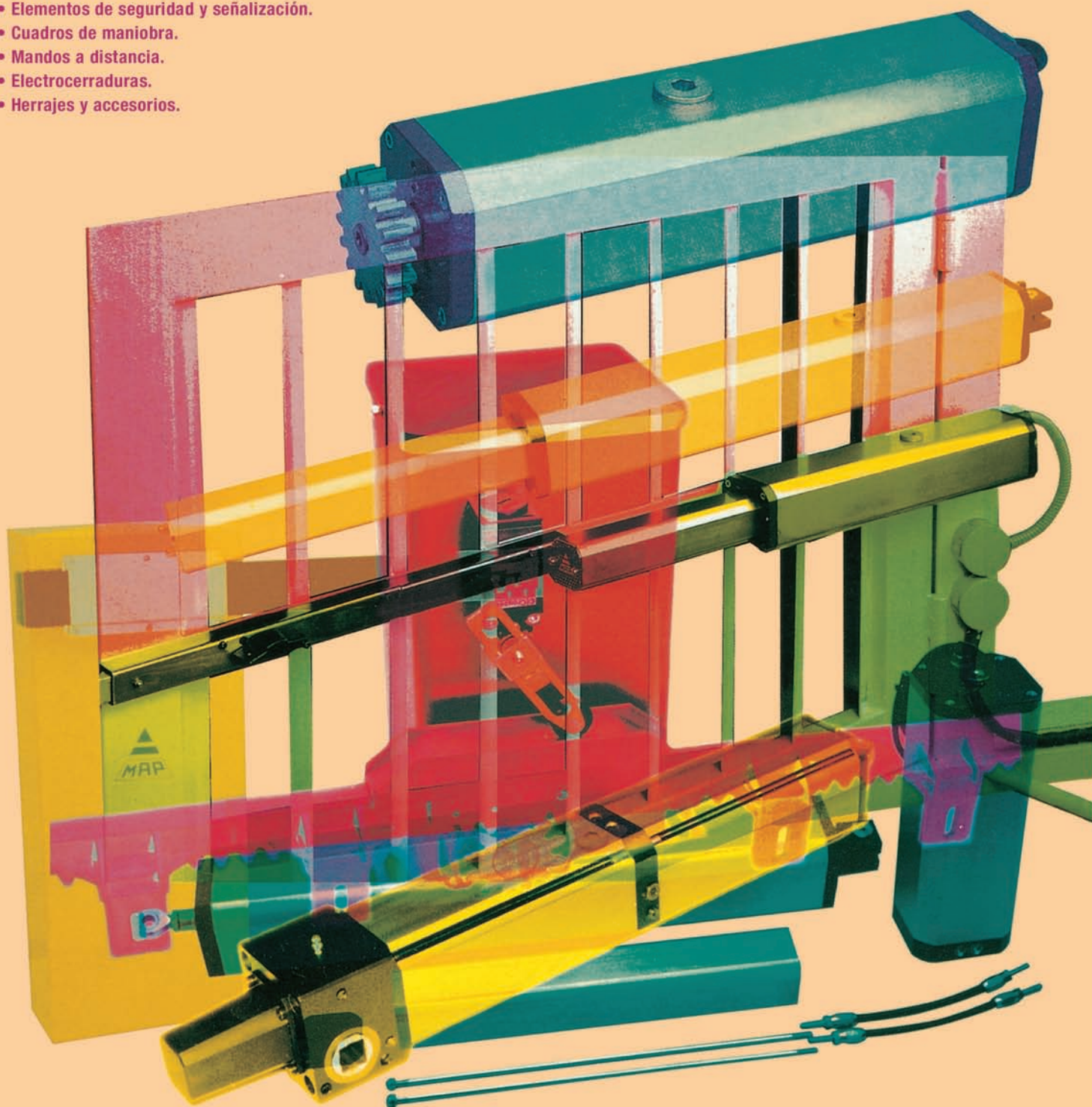



Polígono Industrial La Pahilla - C/ Incolla, 1
46370 CHIVA (Valencia)
Tel.: 962 521 490 - Fax: 962 521 417
info@enjoymotors.es - www.enjoymotors.es

En su vigésimo quinto aniversario, Jolly Motor España S.L. continúa aportando al mercado de la protección solar y el cerramiento, un producto de calidad. Durante este tiempo y desde su apuesta por la internacionalización, la empresa española ha exportado sus productos a través de la marca "enjoymotors®", a más de 20 países y hoy está presente en los cinco continentes.

¡BASTA DE ESFUERZOS! PÁSATE AL CLICK

Con los sistemas de accionamiento para persianas de enjoy-motors®, disfrutarás de la comodidad de usar el mando a distancia o un pulsador. Sólo tienes que pulsar un botón para abrir o cerrar todas las persianas de tu vivienda, sin tener que desplazarte a través de cada habitación de tu casa.

Los beneficios de motorizar una persianas enrollables:

Instalando un dispositivo enjoy-motors® en tus persianas enrollables, disfrutarás de varias ventajas, tales como la regulación automática de los puntos de parada inferior y superior, asegurando así un cerrado perfecto de la misma; detección de obstáculos durante la bajada y la protección contra la congelación (el motor se detiene automáticamente si detecta obstáculos o hielo depositados en el componente); el sistema resiste los intentos de apertura manual y aumenta su seguridad. Utilizando los programadores horarios, también es posible la apertura y cierre automáticos a distintas horas de una o todas las persianas de tu casa, favoreciendo así la mejora energética de la misma y actuando como un simulador de presencia. Otras soluciones proporcionan la capacidad de controlar de forma remota sus persianas, incluso cuando usted está fuera de su casa.

Optimización de la luz natural en la vivienda

Los sistemas de control de "enjoymotors®", suponen una inestimable ayuda para mejorar el rendimiento térmico. Un rendimiento óptimo del estor o cortina enrollable, las persianas enrollables o los toldos, en cuanto a la protección solar, permite preservar los aportes de luz natural.

Ahorro energético

Los sistemas de control de "enjoymotors®", son un medio para mejorar y optimizar la climatización de la vivienda. Sensores de luminosidad, controles de temperatura, control horario..., minimizan la necesidad de circulación del aire y controlan la luminosidad interior. Esto influye directamente en el confort ambiental y en el ahorro energético. Por ejemplo, utilizar las persianas enrollables conjuntamente con los sistemas de control "enjoymotors®", permite reducir hasta en un 20% las pérdidas de calor en invierno.

Protección frente a robos:

El 40% de los robos en los hogares se producen en verano, por lo que conviene tomar las debidas precauciones para disfrutar de un descanso sin sobresaltos. Una opción muy extendida últimamente es simular la presencia de gente en el interior, aunque la casa esté vacía. Esto se puede llevar a cabo de manera simple y económica gracias a, por ejemplo, los relojes programadores que realizarán movimientos preprogramados en sus persianas enrollables, toldos y cortinas enrollables. En la actualidad, también es posible gestionar todos estos dispositivos incluso desde su teléfono móvil.

Confort y protección para su toldo

Con los dispositivos electrónicos de "enjoymotors®", se puede cerrar el toldo en caso de fuerte viento o lluvia, así como abrirlo al detectar una intensidad de luz determinada. Estos mecanismos funcionan de forma automática o mediante mando a distancia. Son muy sencillos de instalar y suponen prestaciones interesantes para el usuario.

Protección y comodidad para su persiana veneciana

Los motores tubulares y los dispositivos electrónicos "enjoymotors®", son un medio eficaz para alargar la vida de las "persianas venecianas"; eliminando los problemas

derivados del accionamiento manual, tanto en el sistema de inclinación como en el de la apertura o cierre de las lamas. Y tan sólo pulsando un botón.

GAMA DE AUTOMATISMOS ENJOY AUTOMATION

La serie "enjoy automation" está compuesta por productos radio como emisores murales, portátiles o de sobremesa y receptores que se amoldan a las necesidades de cada instalación.

Puertas enrollables, venecianas, ..., también cuentan con automatismos específicos que facilitan su automatización. En cuanto a los sistemas de protección solar, la gama enjoy automation cuenta con varios dispositivos capaces de proteger su toldo contra el viento, así como captadores solares para operar el mismo en función de las condiciones de luminosidad o pluviómetros que pueden actuar en caso de lluvia. Todos estos automatismos vía radio cuentan con el sistema Rolling code, para otorgar mayor seguridad al producto.

DOMUS by enjoy-motors® ahora, allí donde estés, tu casa estará siempre a tu alcance. Controla desde tu Smartphone o tablet, las persianas, toldos, ventanas, puertas enrollables, cortinas, estores o los sistemas de iluminación de tu hogar Domus, el smart home-automation de enjoy-motors tiene un diseño moderno y totalmente actual.

Domus es un sistema que se amolda a ti, un sistema que se personaliza contigo. Crea usuarios para tu hogar, escenarios, modos de funcionamiento e incluso haz una foto a cada persiana, toldo, ..., de tu hogar para que te sea más sencillo su uso. Además su instalación es sencilla, enlazándolo con el modem de tu vivienda a través de wifi o lan, podrás tener acceso a los distintos dispositivos de tu hogar incluso sin estar en ella.

Busca nuestra app e instálala (es gratuita). Realiza las configuraciones básicas desde tu Smartphone o tablet y ya está, tendrás acceso a los dispositivos de tu hogar allí donde estés. Sencillo... ¿a qué si? Además, Domus es compatible con la gama motores radio eRS4 y receptores eRS4 de enjoy-motors®, por lo que puede ser usado en viviendas donde la instalación de los motores se realizó con anterioridad, sin necesidad de más trabajos o más automatismos, tan sólo la central Domus. Sencillo... ¿a qué si?

HORUS by enjoy-motors® Nueva generación de emisores ¡nunca antes has visto nada parecido!

Horus es un nuevo concepto de emisores y en él se han introducido numerosas mejoras como una batería de litio similar a la de los teléfonos móviles. La recarga de la misma se lleva a cabo a través de su vistosa base de carga que además sirve de peana de sobre mesa para el emisor. Horus también posee un conector micro-usb, por lo que la recarga de su batería la podemos realizar con el cargador estándar de la mayoría de los móviles o a través del puerto usb del ordenador. Pero Horus no se queda ahí, además incluye un pequeño panel solar de recarga en su frontal, gracias al cual, la batería puede ser recargada de manera paulatina y sin que el usuario deba realizar ninguna tarea.

Horus también es diseño, porque ¡nunca antes has visto nada parecido!

PROTECCIÓN SOLAR

SW4: es una central con sensores capaz de medir las condiciones climáticas en cuanto al sol (luminosidad) o el viento y gestionar un motor radio o un motor mecánico conectado a un receptor eRS4, en función de dichas condiciones. La central SW4 es totalmente autónoma, ya que cuenta con una batería interna de litio alimentada por células solares y mantiene la comunicación con el motor a través del sistema radio eRS4.

W4MOTION: es un dispositivo para la protección del toldo contra las sacudidas del mismo producidas por el viento. Se coloca en la barra de carga de los toldos y cuando este comienza a moverse por encima de la intensidad grabada, envía una

→ sigue...



NUNCA ANTES
HAS VISTO
NADA PARECIDO

panel solar para recarga



conector de recarga rápida por micro-usb



señal vía radio hasta el motor para ordenándole que se recoja automáticamente. **S4GLASS**, es un dispositivo utilizado para la protección solar conjuntamente con las persianas. Se fija en el cristal de la venta (por dentro de la vivienda) y cuando la intensidad de luz sobrepasa el umbral programado, la persiana comienza a bajar automáticamente hasta la posición en la que se encuentra el sensor. Ante nuevas variaciones de intensidad de luz, la persiana sube o baja automáticamente.

STEEL: nueva generación de emisores ERS4, portátiles y ergonómicos.

EM-STEEL1: Gestión individual de 1 motor radio eRS4 o 1 motor electromecánico conectado a 1 receptor eRS4.

EM-STEEL4+: Gestión individualizada de hasta 4 motores radio eRS4 o 4 motores electromecánicos conectados a 4 receptores eRS4.

EM-STEEL4: Con pantalla digital, para la gestión individualizada de hasta 4 motores radio eRS4 o 4 motores electromecánicos conectados a 4 receptores eRS4.

EM-STEEL8: Con pantalla digital, para la gestión individualizada de hasta 8 motores radio eRS4 o 8 motores electromecánicos conectados a 8 receptores eRS4.

EM-STEEL16: Con pantalla digital, para la gestión individualizada de hasta 16 motores radio eRS4 o 16 motores electromecánicos conectados a 16 receptores eRS4.

EM-STEEL1T: Con pantalla digital, para la gestión, a horas programadas en su temporizador, de 1 motor radio eRS4 o 1 motor electromecánico conectado a 1 receptor eRS4 (también puede actuar como general).

EM-STEEL4T: Con pantalla digital, para la gestión, a horas programadas en su temporizador, de 4 motores radio eRS4 o 4 motores electromecánicos conectados a 4 receptores eRS4.

MURUS: Nueva generación de emisores murales ERS4

EM-MURUS1: Gestión individual de 1 motor radio eRS4 o 1 motor electromecánico conectado a 1 receptor eRS4.

EM-MURUS2: Gestión individual de 2 motores radio eRS4 o 2 motor electromecánico conectado a 2 receptores eRS4.

RECEPTORES ERS4

RECMAD01: Miniaturizado, con frecuencia 433.92 MHz, para gestión de un motor electromecánico de forma inalámbrica. Compatible con el resto de productos de la gama eRS4. Dispone de la función TILT, para su uso con persianas venecianas.

RECMAD02: Desarrollado para la sustitución de un interruptor estándar, instalado con un motor electromecánico y adaptar este último al sistema radio eRS4, de forma sencilla, rápida y limpia. El receptor cuenta con pulsador integrado.

RECMAD03: Gestión de un motor electromecánico de forma inalámbrica. Está realizado en un contenedor con IP54, por lo que puede instalarse en el exterior de la vivienda.

RECMAD04: Receptor miniaturizado que puede ser instalado en cajas de derivación de diámetro 55 mm, con frecuencia 433.92 MHz, para la gestión de un motor electromecánico de forma inalámbrica.

RECMAD04LUX: Receptor miniaturizado que puede ser instalado en cajas de derivación de diámetro 55 mm, con frecuencia 433.92 MHz, para iluminación. Encender y apagar las lámparas o luminarias desde un mando a distancia.

RECMAD05: Receptor On/Off para encender o activar dispositivos desde un mando a distancia. Se conecta en cualquier base de enchufe de la vivienda y en él, la lámpara, radio o cualquier otro dispositivo que funcione en modo encendido/apagado.

Motor R4SH AUTOMÁTICO RADIO:

Nueva generación de motores; instalar - pulsar - listo

Los motores RADIO para persianas de "enjoymotors®" están pensados para simplificar las tareas previas al uso del propio motor.

Instalar: colocar el motor en el interior del tubo de la persiana y finalizar el proceso de instalación de la misma.

Pulsar: conectar el motor a la corriente eléctrica. Pulsar subida y dejar que pare el motor; pulsar bajada y dejar que pare el motor.

Listo: el motor ya ha memorizado los puntos superior e inferior (es decir, su puntos de final de carrera) y está preparado para su uso normal.

Función SAFE MOTION en todos los motores electrónicos para persianas: control del movimiento de las persianas enrollables, con el fin de evitar posibles daños ocasionados por:

* *Obstáculos en su movimiento.*

* *Enganchones por el desplazamiento lateral de las lamas.*

* *Persiana enrollable bloqueada por hielo en el sistema.*

Motor R4AW RADIO:

Motor para protección solar, con funciones particulares para los toldos como tensado

de la tela después de su apertura; reducción del par motor durante la maniobra de cerrado del toldo; posibilidad de regulación automática del final de carrera de subida; exclusión de los captosres solares desde el emisor y función de supervivencia a través de la cual el motor ordenará al toldo que se cierre si los sistemas de protección contra el viento instalados dejan de funcionar.

Motor JE40 y JE50 SCR4:

Los modelos SCR, son motores de 35 y 45 mm de diámetro con 28 y 27 RPM. Son motores adecuados para uso en sistemas de cortinas enrollables.

Motor JE50 FMMR4:

Motor con posibilidad de apertura o cierre manual a través de una manivela con receptor integrado en su interior, para ser controlado vía radio. Cuenta con la función Safe Motion (en bajada).

Motor ELM SH AUTOMÁTICO: Nueva generación de motores;

instalar - pulsar - listo

Motores electrónicos de "enjoymotors®" pensados para simplificar las tareas previas al uso del propio motor.

Instalar: colocar el motor en el interior del tubo de la persiana y finalizar el proceso de instalación de la misma.

Pulsar: conectar el motor a la corriente eléctrica. Pulsar subida y dejar que pare el motor; pulsar bajada y dejar que pare el motor.

Listo: el motor ya ha memorizado los puntos superior e inferior y está preparado para su uso normal.

Función SAFE MOTION en todos los motores electrónicos para persianas: control del movimiento de las persianas enrollables, con el fin de evitar posibles daños ocasionados por:

* *Obstáculos en su movimiento.*

* *Enganchones por el desplazamiento lateral de las lamas.*

* *Persiana enrollable bloqueada por hielo en el sistema.*

JE40 FCM y JE40 SC

Serie de motores de 35mm de diámetro. El modelo FCM, cuenta con 10 Nm y 14 RPM y una capacidad de elevación de hasta 30 kg, además de una cabeza polivalente, por lo que puede ser utilizado tanto en persianas enrollables tradicionales como en persianas tipo mini, ... El modelo SC cuenta con 3 Nm y una velocidad de 28 giros por minuto, es un motor adecuado para uso en sistemas de cortinas enrollables.

JE50 Fch y JE50 FCM

Modelos estándar en la serie 50 (tubo motor de 45 mm), fabricados con una cabeza polivalente para ser usado tanto en persianas con cajón de aluminio, pvc, o de obra, como en toldos verticales, toldos de brazo con tensión, etc. Disponibles en cinco potencias desde 10 a 50 Nm, y una velocidad de entre 13 y 17 RPM.

JE50 FCs

Motor extremadamente corto de 370 mm de longitud, indicado para instalaciones donde el problema es la anchura del cajón.

JE60 Fci - Fmi

El modelo FCI cuenta con un perno metálico propio, característico en instalaciones con cajón de obra o incluso toldos de gran tamaño. Por su parte el modelo FMI, posee una placa de 100x100 mm, con la que el motor puede ser instalado en cajones de aluminio. La gama cuenta con tres potencias; 80, 100 y 120 Nm y una carga máxima de 223 Kg.

fmm- Motores con posibilidad de apertura a través de manivela

- **JE50 FMM**: disponible en cinco potencias de 20 a 50 Nm. y una carga máxima de 120 Kg.

- **JE60 FMM**: motores con un diámetro de 59 mm, indicados para su uso con ejes de a partir de 70 mm. Cuentan con 3 potencias de 80 a 120 Nm. y carga máxima de 223 Kg.

Ambas series cuentan con una cabeza motor bastante reducida, por lo que es sencillo instalarlo incluso en cajones de aluminio.

- **JE100 FMM**: motor con diámetro de 92 mm. Se ha ampliado la potencia con respecto a sus predecesores, 230 Nm. y 330 Nm., con una carga máxima de 460 Kg.



Via Alessandro Volta, 30
I-30020 NOVENTA DI PIAVE
Venezia – Italia
www.keyautomation.es - espana@keyautomation.it

Key Automation es una empresa joven, dinámica, reestructurada con grandes innovaciones y con producción propia de toda su gama. Fabrica en la provincia de Venecia y distribuye por todo el mundo sus automatismos para todo tipo de puertas. Destaca su exclusiva y novedosa línea NLS – Night Light System, automatismos con sistema de iluminación, toda la gama funciona con una misma central, la 14A, central modular de fácil e intuitiva programación. Destaca también la calidad de las materias primas y su diseño elegante.

PRODUCTOS:

NLS – Night Light System

Automatismos 24 volt con sistema de iluminación del acceso, vías peatonales y zonas adyacentes (jardín, rampas, vallas, parking, etc...). Utilizando una única central para su control, facilitando al instalador y reduciendo en recambios. El mismo emisor SUB resiste al agua es a la vez la llave de desbloqueo. Los automatismos se adaptan a placas de anclaje de otras marcas facilitando la sustitución con el mínimo trabajo.

Nueva línea FAST con automatismos de gran velocidad.

Gestiona hasta un total de 20 luces, haciendo que se enciendan y apaguen automáticamente gracias al sensor crepuscular, con un coste energético de menos de 1 €/año por luz encendidas una media de 12 horas al día durante los 365 días del año. Las luces se pueden además encender y apagar con el emisor y también regular con el mismo la intensidad de las luces.

Automatismos para cancelas batientes

- **RAY:** Motorreductor electromecánico para puertas de hasta 2,5 y 4 mts en 24 volt y 4 mts 230 vac. Disponible con y sin NLS – Night Light System.
- **REVÒ:** Brazo articulado para puertas de hasta 2,3 mts 24 volt. Muy compacto. Con y sin gestión de luces NLS – Night Light System.
- **STAR:** Motorreductor electromecánico para puertas de hasta 2 mts 24 volt.
- **MEWA:** Para puertas de hasta 4 mts en 24 volt y 230 vac.
- **UNDER:** Motor enterrado para puertas de hasta 3,5 mts 24 volt y 230 vac. Nuevo motor adaptable a cajas de otras marcas.
- **STAR 500:** Para puertas de hasta 5 mts 230 vac.

Automatismos para cancelas correderas

- **SUN:** 24 volt para puertas de hasta 400, 700 y 1100 kg con y sin gestión de luces NLS. 230 vac para puertas de hasta 500, 800 y 1200 kg.
- **TURBO 30:** Para puertas de hasta 300 kg 24 volt.
- **TURBO 50/80:** Para puertas de hasta 500 y 800 kg 230 vac.
- **TURBO160:** Para puertas industriales de hasta 1600 kg 230 vac.
- **TURBO200:** Para puertas industriales de hasta 2000 kg 230 vac uso intensivo y 2500 kg 230 vac.
- **TURBO400:** Para puertas industriales de hasta 4000 kg 400 vac.

➔ sigue...



INNOVACIÓN, FUNCIONALIDAD Y DISEÑO

Sistemas de automatización para puertas, puertas de garaje, barreras, puertas automáticas y luces para jardín.



NIGHT LIGHT SYSTEM

Automatismos para puertas seccionales y basculantes de muelles

- **VIPER:** Para puertas de hasta 10 y 16 m², 2700 y 3100 mm de altura, 24 volt. Con posibilidad de incorporar kit gestión de luces NLS.
- **BLINDO:** Motor de torsión para puertas de hasta 9 m² 24 volt y 230 vac.

Barreras Electromecánicas.

- **ALT3:** Barrera 24 volt para asta de 3 mts.
- **ALT4:** Barrera 24 volt para asta de 4 mts.
- **ALT6:** Barrera 24 volt para asta de 6 mts, posibilidad de asta 8 mts.

Iluminación led en el mismo cuerpo de la barrera.

Automatismo para cierres enrollables.

- **SHARP:** Motorreductor de 170 kg a 320 kg en 230 vac y eje de 42-48-60 mm con corona de 200 y eje de 76 con corona de 240 mm.

Puertas Automáticas de cristal

- **WIND:** Automatismo 24 volt para puerta de 1 hojas de hasta 160 kg o 2 hojas de 130+130 kg.
- **WIND LIGHT:** Automatismo 24 volt para puertas de 1 hoja de hasta 120 kg o 2 hojas de 80+80 kg.

A norma EN16005.

En kit o preensambladas.

Amplia gama de accesorios.

KEY GARDEN, lámparas de iluminación

- **STICK:** Amplia variedad de lámparas para puerta seccional, valla, jardín, pasaje vehículos y personas en aluminio (2 colores) y con luces led, que gestionadas por los automatismos con NLS – Night Light System, se encienden y se apagan automáticamente con el sensor crepuscular incorporado en la lámpara ECLIPSE o a través del QUADRO.
- **BOXLEC:** Central gestión de luces, con 4 canales de 15 salidas (hasta 60 luces), con receptor para emisor y entrada para sensor crepuscular. NLS.

ACCESORIOS:

Emisores

- **SUB:** Emisor 4 canales fabricado con tecnología de tri-inyección, 3 elementos inyectados en un mismo proceso, haciendo que el mismo sea resistente al agua,

Ip67, 433 y 868 Mhz, en diferentes colores. Fijación a llavero en metal que a la vez es la llave de desbloqueo de la gama NLS – Night Light System. Código fijo, copiadore códigos fijos, rolling code, rolling code con receptor incorporado y rolling code con transponder incorporado.

PLAY

Emisor 2 y 4 canales 433 Mhz, con pestaña para fijación en visera automóvil. Fabricados en ABS y Arboform®.

- **XR CODE MANAGER:** consola de programación para la gestión de emisores de la serie 433 Mhz.
- **RX4X, RX4S, RX8:** receptores insertables 433 y 868 Mhz.
- **RXM23X, RXM28, RXM-44R, RXM230-42:** Receptores universales 433 y 868 Mhz.
- **ECLIPSE:** lámpara destellante a led con luz de cortesía y sensor crepuscular para conexión automática NLS – Night Light System.
- **LUMY:** lámpara 24 volt y 230 vac, con antena incorporada.
- **SEKUT FT:** Fotoco-2: Central 230 vac para 1 óóóélulas emisor/receptor 12/24 volt y a baterías.
- **SEKUR CH:** Columnas para fijación de fotocélulas y selectores.
- **SEKUR C:** Selectores a cable, vía radio y transponders.
- **SEKUR CO/COR:** Bandas de seguridad a micro-interruptor.
- **SEKUR CO/W:** Sistema radio para banda de seguridad.

CENTRALES:

- **14A:** Central modular para automatismos 24 volt, un único modelo para todos los automatismos 24 volt, con y sin encóder, fácil programación gracias a su display de 32 dígitos. Módulos de potencia extraíbles para una rápida y económica reparación en caso de avería.
- **CT102.24:** Central 24 volt para motores correderos y barreras.
- **CT202.24:** Central 24 volt para 1 o 2 motores batientes.
- **CT102:** Central 230 vac para motores correderos.
- **CT202:** Central 230 vac para 1 o 2 motores batientes.
- **CT-2:** Central 230 vac para 1 o 2 motores batientes.
- **RX2H:** Central miniaturizada 23 vac. 433 Mhz.
- **TX2B:** Emisor empotrable 433 Mhz.
- **CT1RD:** Central 230 Vac para motor enrollable con receptor incorporado.
- **CT-400:** Central 400 vac para motor corredero.



Schleifmühle, 6
D-74321 BIETIGHEM – BISSINGEN (Baden-Württemberg, Alemania)
Tel.: + 34 647 357 218
a.padilla@geiger.de - www.geiger.de

GEIGER: SOMOS DIFERENTES

Desde hace más de 60 años, GEIGER pone en movimiento a la protección solar.

Fieles a nuestro lema "Soluciones, Rendimiento, Pasión", buscamos a diario nuestro objetivo principal: perfeccionar y optimizar nuestros motores rápidos, silenciosos y de elevada vida útil. El conocimiento en profundidad en cuanto a la producción de accionamientos de este tipo nos da una ventaja comparativa para el desarrollo de productos innovadores. Fabricantes de motores hay muchos, pero por el contrario sólo existen pocas empresas que combinen experiencia, elevada autoexigencia y fiabilidad.

En el sector de la protección solar, la empresa GEIGER se caracteriza por su independencia y la gran variedad de productos que ofrece, pero también por su historia: el pequeño taller se convirtió con el paso de los años en una gran empresa industrial y al mismo tiempo en una fundación familiar. Mantener el lugar original de producción y la reinversión de los beneficios en la misma empresa son las bases fundamentales de su éxito.

A día de hoy, GEIGER favorece una cultura de innovación y una participación abierta en el seno de la empresa, donde existe un ambiente dinámico generado por un equipo de trabajadores motivados y responsables. De este espíritu nos beneficiamos tanto nosotros como nuestros clientes hasta el día de hoy.

Los sistemas de accionamiento GEIGER son sinónimo de calidad, fiabilidad y durabilidad y son utilizados en persianas enrollables, persianas venecianas exteriores, toldos, cortinas, pérgolas y otros productos de protección solar. Cada año alrededor de 50 proyectos de desarrollo pasan a fabricarse en serie para convertirse en nuevos productos.

Este es el resultado de un conocimiento global de las tendencias en los mercados internacionales y una comunicación activa y personalizada con nuestros clientes con el fin de identificar sus necesidades específicas.

La calidad acreditada "MADE BY GEIGER" queda asegurada al cumplir, sin ninguna excepción, las directivas de DIN EN ISO 9001-2000. Para el futuro vale el lema: GEIGER, su partner eficiente para soluciones innovadoras, prácticas y fiables. Entre sol y sombra, a menudo hay una buena idea de GEIGER.



C/ Polígono, 1-B
46960 ALDAYA (Valencia)
Tel.: 961 50 25 25 - Fax: 961 50 25 26
info@metalblinds.es - www.metalblinds.es

Gerencia: Enrique Lerma

Departamento comercial:

Guillermo Guerrero – Director Comercial
Luis Miguel Muguruza – Zona Centro
Agustín de los Ríos - Andalucía

Departamento Técnico:

Roberto Guerrero – Director Técnico
Alejandro Moreno - Mecánica
César Farga - Electrónica

Administración:

Alberto Sanchis – Director Financiero
María Usedo – Atención al cliente

ACTIVIDAD

Fabricante de máquinas para puertas peatonales de vidrio y Distribuidor en exclusiva de los productos TELCOMA para España y Portugal.

Metal Blinds comercializa la amplia gama de productos fabricada por Telcòma, S.r.l., ofreciendo respuestas para cualquier tipo de automatización, con una gran variedad de motorreductores electro mecánico e hidráulico, y una completísima gama de electrónica.

Para ello la empresa cuenta con una atención personalizada y un departamento Técnico capaz de ofrecer soluciones tanto a la hora de elegir el automatismo más adecuado para cada situación como para solucionar cualquier duda que pueda surgir en la instalación.

PRODUCTOS

La empresa aporta soluciones para la automatización de:

PUERTAS BATIENTES

ASY - AUTOMATISMOS ELECTROMECAÑICOS PARA CANCELAS BATIENTES DE USO RESIDENCIAL, SEMI INTENSIVO E INTENSIVO.

- El nuevo motor ASY 524REV, a 24v. y reversible, permite mover cancelas de hasta 5 metros de longitud o 350 Kg. de peso con un movimiento intensivo, resultando un automatismo ideal para comunidades de vecinos.
- Disponible en versiones a 230 Vac y 24 Vdc para puertas de hasta 5 m. de longitud.
- Incorporan de serie encoder electrónico de control de fuerza y dando a elegir entre modelos Irreversibles (con bloqueo) ó Reversibles (Sin bloqueo).
- El nuevo final de carrera mecánico o electrónico (opcional), permite una mayor precisión en el ajuste de la apertura de la puerta.

TAG - AUTOMATISMOS ELECTROMECAÑICOS PARA CANCELAS BATIENTES DE USO RESIDENCIAL Y SEMI INTENSIVO

Pistón Electromecánico 24Vdc con bloqueo para hojas de hasta 2 metros ó 150 kg de peso, con un nivel de sonoridad ínfimo que lo convierte en uno de los más silenciosos del mercado. Equipado con encóder que permite la regulación de la potencia y de la velocidad de la hoja.

TEN – AUTOMATISMOS ELECTROMECAÑICOS PARA PUERTAS BATIENTES PEATONALES DE USO RESIDENCIAL Y SEMI INTENSIVO

Motorreductor reversible a 12 Vdc para puertas peatonales de hasta 1.200mm de anchura o 100 kg. de peso. Dotado con encóder para el control de la potencia y la

velocidad de la puerta hasta un mínimo de 5 seg. para abrir 90°. Su intermitencia de trabajo cercana al 80% permite usarlo de manera intensiva.

BLUES - AUTOMATISMOS HIDRÁULICOS PARA CANCELAS BATIENTES DE USO INTENSIVO

Para cancelas de uso intensivo y/o pesadas, Metal Blinds, S.L. dispone de los pistones óleo dinámicos Blues, con un tiempo de trabajo próximo al 80% permitiendo accionar hojas de hasta 4500 mm de anchura y 500 Kg. de peso máximo. Su motor de aceite ofrece unas elevadas prestaciones en potencia y seguridad de funcionamiento, así como un bajísimo nivel de sonoridad. Se ofrece en versiones reversible (20/21) e irreversible (50/51).

ARM – AUTOMATISMO ELECTROMECAÑICO PARA CANCELAS BATIENTES DE USO RESIDENCIAL

Motorreductor electromecánico para instalaciones sobre pilares de grandes dimensiones. De movimiento irreversible y finales de carrera electrónicos, es apto para hojas de hasta 2000 mm de ancho y 250 Kg. de peso máximo.

Este automatismo permite su instalación exterior en lugares con climatología desfavorable, ya que su temperatura de funcionamiento se sitúa entre -10° C y +70° C. Su grado de protección es IP-43.

MOLE / CLASSIC – AUTOMATISMOS ENTERRADOS PARA CANCELAS BATIENTES.

Modelos lineales para puertas de gran impacto estético gracias a su instalación enterrada. Las versiones Mole a 24 V permiten su uso intensivo, así como el modelo V, que reduce su tiempo de recorrido a 10 segundos para 90°. Classic es la versión óleo dinámica, que permite la regulación independiente de la fuerza y la deceleración en las fases de apertura y cierre de la puerta. Incorpora el sistema hidráulico (MITHO) en su robusto chasis autoportante.

PUERTAS CORREDERAS

AUTOMATISMOS PARA PUERTAS CORREDERAS

ACE / EVO / SM / TECNO / 2000

La gama de automatismos para puertas correderas ofrece un completo abanico de posibilidades con los siguientes modelos:

- ACE FAST Motorreductor a 24 v para cancela de hasta 300 Kg.
- EVO 600 Motorreductor para cancela de hasta 600 Kg.
- ACE 801 Motorreductor a 24 v para cancela de hasta 800 Kg. Uso intensivo.
- EVO 800 Motorreductor lubricado en aceite para cancela de hasta 800 Kg.
- EVO1200 Motorreductor lubricado en aceite para cancela de hasta 1.200 Kg.
- EVO2000 Motorreductor lubricado en aceite para cancela de hasta 2.000 Kg. disponible en monofásico y trifásico (EVO2000T).

Todos estos modelos incluyen receptor y central con la más amplia gama de posibilidades de programación y acoplamiento de accesorios del mercado.

La línea de motores corredera ACE a 24V corresponde a unos automatismos de vanguardia y conforme a la normativa europea en cuanto a seguridad. Desarrollados para aplicaciones hasta 800 Kg, está construido sobre una sólida estructura de aluminio fundido a presión e incorpora dispositivos como: final de carrera magnético, encóder y central de comando electrónica que lo convierten en un producto completo y único en su categoría.

La posibilidad de incorporar un módulo cargador de baterías y dos baterías de plomo, permite su utilización en ausencia temporal de corriente eléctrica.

La central electrónica ubicada en el motor y el receptor incorporado, hacen que el montaje y cableado sea muy simple, haciendo el producto operativo inmediatamente. La serie EVO con un diseño simple y atractivo, todo ello conforme a la normativa europea, han sido estudiados para aplicaciones hasta 2.000 Kg. y están construidos sobre una robusta estructura en aluminio fundido e incorpora dispositivos como: finales de carrera magnéticos, encoder electrónico y central que hacen de ellos una referencia en el mercado.

Por otra parte, el encóder incorporado permite una mayor precisión del movimiento incluso en la zona de ralentización o paro suave.

PUERTAS BASCULANTES DE CONTRAPESAS

STAR – AUTOMATISMO PARA PUERTAS BASCULANTES DE CONTRAPESAS (PRELEVA)

STAR es la gama de operadores electromecánicos irreversibles para puertas basculantes de contrapesos, de unas dimensiones máximas aconsejables de 8 m². El modelo 2 se ofrece con central T101F incorporada. La versión 24 v ofrece finales de carrera por encóder y uso intensivo. Los accesorios de instalación permiten cualquier posibilidad de colocación y movimiento.

PUERTAS BASCULANTES DE MUELLES Y SECCIONALES

ZEN – AUTOMATISMOS PARA PUERTAS BASCULANTES DE MUELLES Y SECCIONALES.

Motorreductores para puertas basculantes de muelles de hasta 14 m², según versiones.

La gama de motores para basculantes de muelles y/o seccional en sus versiones ZEN incorporan de serie:

- Iluminación.
- Carrera programable.
- Arranque/paro suave en cualquier posición.
- Autoaprendimiento de fuerza.
- Sistema antiplastamiento.
- Receptor OC2 / SR1.
- Guías premontadas de 3,20m. a elegir entre sistema a cadena o correa con la distancia útil más larga del mercado, hasta 2842 mm.
- Cierre automático.
- Herrajes Standard.
- Conexión de fotocélulas.

* Conexión para banda resistiva de seguridad 8.2 KOhm.

SCZ - AUTOMATISMOS PARA PUERTAS SECCIONALES INDUSTRIALES

Motorreductores específicamente diseñados para el accionamiento de puertas y portones seccionales.

Permite la instalación directa y coaxial sin el uso de contramarcha con cadena y su equipamiento estándar incluye finales de carrera y dispositivo de desbloqueo.

- SCZ82M: Motorreductor para portones seccionales de hasta 25 m².
- SCZ12T: Motorreductor trifásico para portones seccionales de hasta 35 m².

BARRERAS

RAP4 / SNAP4 / SNAP6

Los modelos de barrera permiten el control de cualquier tipo de acceso. La versión RAP4 es la barrera electromecánica de 24 v, permite uso intensivo y alta velocidad de apertura de manera muy suave gracias a su control con encóder. La longitud máxima de asta es de 4250 mm con posibilidad de articulación.

La versión SNAP es el modelo más potente y silencioso, para astas de 4250 y 6250 mm metros; incorporando una central de última generación SN24 y una completa gama de accesorios, luces LED, y conexiones para dispositivos de seguridad y baterías de respaldo. Ideal para parking de rotación intensivo.

MOTORREDUCTORES PARA CIERRES ENROLLABLES DE MUELLES

SP - AUTOMATISMOS PARA PUERTAS ENROLLABLES DE MUELLES

Su reducido peso (solo 7 Kg.) y 4 tuercas facilitan la instalación más rápida de cuantos motorreductores se encuentran en el mercado.

La posibilidad de aplicar distanciadores o reductores (incluidos) en el modelo SP10 de 160 Nm permite aplicarlo a ejes de 48 mm (con reducción) o 60 mm y a poleas de 200 mm o 220 mm (con distanciador).

El modelo SP20 de 190 Nm es indicado para eje de 76 mm y polea de 240 mm.

PUERTAS AUTOMATICAS DE CRISTAL

LIGHT MILLENNIUM – AUTOMATISMO PARA CORREDERAS DE CRISTAL

Su diseño y su reducido tamaño, solo 115 mm de altura del mecanismo por 180 mm de ancho, lo hacen adecuado para cualquier solución arquitectónica, incluso la más exigente.

Permite la automatización de 1 hoja de 120 Kg. o 2 hojas de 80 Kg. cada una de ellas y entre sus principales funciones destacan:

- Protección de acceso mediante password.
- Interbloqueo entre dos automatismos.
- Servicio de asistencia.
- Configuración entradas / salidas central electrónica.
- Elección modalidad baterías.
- Programación eventos diarios.
- Diagnóstico.
- Visualización datos de funcionamiento.

CENTRALES PARA CANCELA

- **T101:** Central para un motor, con regulación de par electrónico, desaceleración y finales de carrera. Ofrece funciones peatonal, pulsador paso a paso, cierre automático, lámpara de aviso, 24v, luz de cortesía, tiempo de preaviso, golpe de freno y fotocélula. Incluye de serie receptor 433 Mhz, así como la posibilidad de inserción de módulo antiplastamiento. Para las versiones de 24v disponemos de central T124 y para la versión 12v la central T124E cumplirá también con toda la normativa existente.
- **T201,** por su parte, se ha diseñado para dos motores, ofreciendo además las funciones de acoplamiento de electro cerradura, golpe de ariete y opción pulsador abrir-cerrar mediante radio mando.

Para sus automatismos enterrados de 24 V, Metal Blinds cuenta con la T224 para uno o dos motores.

CENTRALES PARA ENROLLABLES

Como fabricantes de electrónica, la firma cuenta también con soluciones de control para todo tipo de automatismos y centralizaciones de movimiento, como persianas enrollables y sus posibles combinaciones. Con frecuencia 433,92 MHz, la extensa gama de la firma incluye:

- **T00:** Central básica que con salida de doble pulsador y función "hombre presente" que ideal para la instalación de selectores en el exterior.
- **T10:** Central via radio con salida de doble pulsador de pequeño tamaño que permite alojarla en el testero.
- **CE T21/31:** Centralita vía radio a 230 v con salida para receptor tipo OC a 433,92 MHz, salida fotocélulas, doble pulsador paso a paso, banda detectora de seguridad, lámpara de aviso y luz de garaje. Incorpora la posibilidad de anulación de la banda mediante pulsador hombre presente para posibilitar el uso de la cancela ante la rotura de la banda de seguridad, así como su uso en Domótica.
- **T400:** Centralita para motores trifásicos, pulsador simple, con tarjeta lógica y múltiples funciones.
- **WIN 2/2** centralita incorporada en un doble pulsador e incluye receptor 433,92 MHz a 230 v.

RADIOEMISORES EDGE

La amplia gama de emisores, combinan una electrónica de altísima calidad con un diseño elegante.

Los nuevos emisores EDGE están disponibles en las siguientes familias:

- **TANGO** Freq.433,92Mhz.
- **NOIRE** Freq.433,92Mhz, Rolling Code, permite la exclusividad de instalaciones mediante código personal de instalador, haciendo imposible la copia por parte de otros emisores.
- **FM** Freq.433,92Mhz, Rolling Code, en FM ha sido desarrollado para ser inmune a la contaminación radioeléctrica, sin renunciar a la seguridad y exclusividad que permiten su codificación Rolling Code y la posibilidad de personalización y protección de códigos y familias.

Tanto los modelos NOIRE, como FM, permiten la gestión de archivos de comunidades y datos mediante software y programador exclusivo.

Disponibles en formato de 2, 4 y 20 canales, el mod. Edge 20 permite la maniobrabilidad y centralización de hasta 40 instalaciones en función "paso a paso" ó 20 en función de pulsador doble.

Destacar de Telcoma, la calidad de su electrónica en constante evolución y la gran diversidad de centrales, mandos a distancia y componentes electrónicos auxiliares que hacen de Telcoma una empresa puntera en soluciones innovadoras para la automatización.



DIRECTIVOS:

Director General: José Luis Díaz
 Director Administración y Marketing: Ana Martín
 Director Técnico: José Quevedo
 Director Comercial Grupo: Enrique Fernández

NICE AUTOMATISMOS ESPAÑA, S.A. se consolida como una de las empresas líderes del mercado, destacando por una continua innovación del producto, ofreciendo a sus clientes Calidad, Servicio y Soluciones a todo tipo de automatización de puertas, persianas y toldos.

Para más información visítanos en: www.niceforyou.es - www.niceforyou.com

*Motorreductor para puertas correderas de grandes dimensiones

TUB3500. Motorreductor electromecánico irreversible con central de mando incorporada. Motor trifásico 400V.

*Motorreductores para puertas correderas de uso Industrial

RUN.- Disponible en 4 versiones RUN 1500 kg, RUN 1800 kg, RUN 2500 kg y RUN 2500 Inverter.

Versión 24 V para el RUN 1500 kg y 230 V para el RUN 1800 kg, RUN 2500 kg y RUN 2500I.

*Motorreductor para Puertas Correderas

Está disponible en 3 versiones diferentes:

ROBUS350, hasta 350 kgs.

ROBUS600, hasta 600 kgs.

ROBUS1000, hasta 1.000 kgs.

Todos ellos con la nueva Tecnología Nice BlueBUS.

*Motorreductor para Puertas Correderas uso residencial

Gama de correderas residenciales hasta 500 kg. Dos versiones rokit 500 a 230 V y Road Kit 400 a 24 V.

*Motorreductor para Puertas Batientes de 2 hojas uso residencial

Disponible en dos modelos: **wingokit 4024** hasta hojas de 2 m cada una y **wingokit 5024** hasta hojas de 3,5 m cada una. Motorreductores electromecánicos de 24 V.

*Motorreductor para Puertas Batientes de uso residencial e intensivo

Toona. Motorreductor en versiones a 24 V y 230 V, desde puertas de 3 m hasta 7 m según versión.

Solución ideal para puertas de grandes dimensiones y uso intensivo.

*Motorreductor para Puertas Batientes pequeñas (peatonal)

Walkykit. Indicado para puertas de madera y PVC, con un máximo de longitud de 1,8 m. Motorreductor electromecánico a 24 V con brazo articulado.

*Motorreductor para Puertas Batientes con brazo articulado

Serie Pop y Hyke, motorreductores de 24 V, con detección de obstáculos, brazo articulado.

Serie Pop hasta 2 m, uso residencial.

Serie Hyke hasta 3,5 m, uso intensivo.

*Motorreductor de montaje enterrado para Puertas Batientes

Dos versiones, X-Metro a 24 V y Metroplex a 24 V y 230 V

Motorreductor de fundición de aluminio a presión, con un índice de protección IP67.

*Motorreductor para Puertas Seccionales hasta 17,5 m² y basculantes hasta 14,7 m²

Spinbus. Es una gama completa de motores para distintas medidas de puertas. Incorporan un encóder magnético. Versiones con posibilidad de baterías en caso de fallo de suministro eléctrico. Alimentación del motorreductor 24V.

*Motorreductor para puertas seccionales y correderas de 2 hojas hasta 35 m²

Soon y Sumo. Dos versiones, ambos con motorreductor a 24 V. Se pueden colocar directamente al eje de la puerta seccional. Posibilidad de baterías en caso de fallo de suministro eléctrico. Detección de obstáculos y sistema BlueBus.

*Sistemas de transmisores y receptores ERA FLOR

El sistema Era Flor presenta una gama de transmisores de 1, 2 y 4 canales, receptores enchufables y receptores cableados de 1 y 2 canales. Frecuencia de transmisión 433,92 MHz, sistema inviolable Rolling Code. Ofrece la posibilidad de memorizar a distancia y una gestión de transmisores mediante software.

Pol. Ind. Expansión, nº 6 - Parcela 16C

C/ Puerto Navafría, 11 y 13

28935 MÓSTOLES (Madrid)

Tel.: 916 163 30 - Fax: 916 163 010

info@es.niceforyou.es

www.niceforyou.es - www.niceforyou.com

*Sistemas de Transmisores INTI

La Nueva línea colorida de transmisores miniaturizados, 1 y 2 canales, disponibles en seis colores. Frecuencia 433,92 Mhz rolling code, gestión de los códigos de habilitación y de los certificados, autoaprendizaje y receptor de proximidad integrado, con codificación O-Code de 72 bit, también compatible con los receptores con codificación Nice ERA Flor.

*Sistemas de transmisores y receptores ERA ONE

La más amplia gama de transmisores y receptores con gestión de códigos mediante software y receptor de proximidad integrado.

El sistema ERA ONE incluye transmisores y receptores de 1, 2, 4 y 9 canales, receptores enchufables y precableados.

Dos versiones, dos frecuencias de trabajo, 433,92 MHz en AM (modulación en Amplitud) y 868,64 MHz en FM (modulación en frecuencia).

*Accionadores de Barreras Signo

Signo- Barrera para uso particular, público o industrial.

Accionadores electromecánicos con encóder, rápidos y potentes. Apertura completa 90° en 1,8 segundos en Signo 3, 3 segundos en Signo 4 y 6 segundos en Signo 6. Motorreductor a 24 V y central incorporada.

Posibilidad de prolongar el mástil hasta 8,5 y 8 m.

*Accionadores NiceBar System

Nueva gama de sistemas de accionamiento de barreras para controlar accesos en áreas de aparcamiento, en los pasos particulares y de edificios, incluso de alta densidad de tráfico. Potente y rápido: 5 modelos en 3 versiones disponibles.

L-BAR Motorreductor de 24 Vdc, con central de mando y detector de lazo integrados. Para mástiles de 7 a 9 m.

M-BAR Motorreductor de 24 Vdc, con central de mando y detector de lazo integrados. Para mástiles de 3 a 7 m.

S-BAR Motorreductor de 24 Vdc, con central de mando integrada. Para mástiles de 4 m. Nuevos muelles de equilibrado de alta resistencia, garantizados para 1.000.000 de movimientos. Motorreductor de 24 Vdc, potente y veloz. Máxima protección: carcasa de acero con tratamiento de protección por cataforesis y barnizado, también disponible en la versión de acero inoxidable.

*Accionadores de Barreras X-Bar

X-Bar. Primer accionador electromecánico en kit para controlar el acceso de vehículos. Motorreductor a 24 V con sistema BlueBus y luz intermitente integrada. Control de mando integrado. Mástil máximo 3 m en tramos de 1 m con adaptadores.

*Sistema de alimentación mediante panel fotovoltaico

Kit Solemyo. - Kit para la alimentación solar de los sistemas de automatización para puertas, puertas de garaje y barreras de acceso, sin necesidad de la red eléctrica.

Serie Moon Selectores Digitales y Lectores de Proximidad

Mot, selector digital de doce botones compacto, con conexión por cable de dos hilos al decodificador.

Mom, lector de proximidad para tarjetas de transpónder, 255 tarjetas programables con código único, ampliables hasta 510.

Morx, decóder para Mot y Mon con memoria BM1000 para 255 tarjetas.

Mocard, tarjeta transpónder para lector de proximidad Mon.

*Serie Moon Fotocélulas y Selectores

Mof y **Mofo**, fotocélulas sincronizadas de exterior con ángulo de apertura +- 5° (Mof) 15° orientables en cualquier dirección (Mofo).

MofB y **MofoB**. Son las nuevas fotocélulas con tecnología Nice BlueBUS.

Moseu, **Mosiu**, **Mose** y **Mosi**, selectores de llave con cerradura de retorno automático, cilindro europeo o estándar.

*Nice Opera

Innovador sistema wireless que permite que el instalador controle a distancia cada sistema de automatización con su ordenador, incluso PC palmar, vía Bluetooth, Gprs o USB, y que el cliente pueda controlar los automatismos de su hogar mediante el teléfono móvil o Smartphone.

*Moonlight MLL

Luz intermitente y luz de cortesía compatible con todos los modelos de centrales de mando.

LA NUEVA LÍNEA ERA NICE PARA PERSIANA, TOLDO Y CORTINA

Era S

Motor tubular ideal para persianas y cortinas con final de carrera mecánico. Tamaño M Ø 35 mm.

Fiable en todas las situaciones, disponible en las versiones:

- 3 Nm y 5 Nm de 24 rpm.
- 6 Nm y 10 Nm de 11 rpm.

Compacto: longitud útil 402 mm, para motores con un par de hasta 10 Nm.

Era M

Motor tubular ideal para persianas con fin de carrera mecánico. Tamaño M Ø 45 mm. Sencillo y cómodo. Regulación fácil de las posiciones que limitan la subida y la bajada gracias al fin de carrera mecánico. Longitud 401 mm para pequeñas persianas.

Era Star MA

Motor tubular ideal para persianas, finales de carrera electrónico y control del movimiento por encóder. Tamaño M Ø 45 mm. Era Star MA registra y controla el esfuerzo necesario a lo largo del espacio de maniobra de la persiana, adecuando la sensibilidad de la intervención a las condiciones climáticas y medioambientales.

Era Star MP

Motor tubular para automatizar únicamente persianas equipadas con dispositivos de bloqueo y topes de seguridad.

Fin de carrera electrónico y control del movimiento por encóder. Tamaño M Ø 45 mm. Instalación Plug-and-Play, con memorización automática y continua de los finales de carrera.

Era Star MT

Motor tubular ideal para cualquier tipo de toldos punto recto, brazo invisible, stor, cofre. Con final de carrera electrónico y control del movimiento por encóder. Tamaño M Ø 45 mm. Funciones exclusivas:

RDC: sistema de reducción del par, bloquea suavemente el movimiento sin forzar la lona al llegar a la posición de cierre.

FRT: recoge la lona en una medida programable cuando el toldo se abre completamente para eliminar deformaciones antiestéticas.

FTC: específicamente para automatismos de toldos con un mecanismo de bloqueo mediante gancho.

FTA: específicamente para automatismos de toldos con un mecanismo de bloqueo mediante gancho manual. Tensa correctamente la lona en un punto o en varios de bloqueo manual.

Era Mat MA

Motor tubular diseñado para persianas, con central de mando y receptor integrados. Accionamiento por transmisor y doble pulsador de pared, fin de carrera electrónico y control del movimiento por encóder con tecnología TTBUS. Tamaño M Ø 45 mm. **Era Mat MA** adecua la intervención a las condiciones climáticas y medioambientales.

Era Mat MT

Motor tubular ideal para cualquier tipo de toldo y cortina. Con central de mando y receptor integrados, accionamiento por transmisor y doble pulsador de pared. Final de carrera electrónico y control del movimiento por encóder con tecnología TTBUS. Tamaño M Ø 45 mm. Funciones exclusivas:

RDC: sistema de reducción del par, bloquea suavemente el movimiento sin forzar la lona al llegar a la posición de cierre.

FRT: recoge la lona en una medida programable cuando el toldo se abre completamente para eliminar deformaciones antiestéticas.

FTC: específicamente para automatismos de toldos con un mecanismo de bloqueo mediante gancho automático.

FTA: específicamente para automatismos de toldos con un mecanismo de bloqueo mediante gancho manual. Tensa correctamente la lona en un punto o en varios de bloqueo manual.

Era Mat MVS

Motor tubular diseñado para cortinas enrollables y pantallas de proyección. Fin de

carrera electrónico y receptor integrado, Tamaño M Ø 45 mm, tecnología TTBUS.

Nice & MyHome BTicino

INB- interfaz de mando Nice que permite la comunicación entre los sistemas Bus Nice (TTBus y BusT4) y MyHome de BTicino (SCS).

NiceWay

Evolucionado y compatible.

Frecuencia 433,92 MHz, con 52 bit y rolling code (más de 4,5 mil billones de combinaciones); gran autonomía (pila de litio de 3 V).

NiceWay .- Gama completa de posibilidades

Los módulos, disponibles de 1 a 80 grupos o 240 canales, tienen dimensiones muy pequeñas y son muy cómodos de accionar.

Eligiendo entre los diferentes soportes de pared o de sobremesa disponibles, es posible accionar cualquier automatización de la casa y del jardín con total sintonía con los sistemas Nice Ergo, Plano, FloR y VeryVR, (y Flo y Smilo con WM240C y WM080G) a 433,92 MHz, con los que NiceWay tiene una compatibilidad completa.

- La gestión y control de la luz natural y artificial.
- Mandos de pared y portátiles para gobernar hasta 6 grupos de automatización, incluso con activación separada de los sensores climáticos.
- Diseño ergonómico y empleo intuitivo.
- Frecuencia 433,92 MHz, rolling code con más de 4,5 mil billones de combinaciones; autoaprendizaje. Alcance: 200 m en exteriores, 35 m en interiores.

TT2N

Central para el mando de un motor 230 Vac hasta 500 VA, con receptor radio integrado.

TT2L

Central para el accionamiento de un sistema de iluminación, con receptor radio integrado.

TT2D

Central para el accionamiento de varios puntos de un sistema de iluminación, con receptor radio.

Sensor Viento-Sol y Sol, por radio,

Alimentado con células fotovoltaicas integradas.

Disponible en dos versiones:

- Con sensor "Viento-Sol".
- Con sensor "Sol".

Programable de manera lineal, trimmer para la regulación de los umbrales de activación: "Viento" hasta 80 km/h y "Sol" hasta 60 KLux.

Memorización sencilla de las regulaciones en la central por medio de un pulsador integrado. Regulando los trimmers en el umbral test, es posible comprobar el funcionamiento de los sensores Sol y Viento sin tener que simular la presencia de los eventos climáticos.

Sensibilidad optimizada a las corrientes de aire verticales.

Sistema de control y señalización innovador: un Led (verde y rojo; encendido, apagado o intermitente) informa sobre el estado del sensor (superación del umbral configurado, desperfectos de funcionamiento, etc.). Nemo es compatible con:

- Los motores tubulares Nice con central de mando y receptor integrado.
- Las centrales de mando con receptor integrado.

Sensor Viento-Sol-Lluvia y Sol-Lluvia, por radio.

Disponible en dos versiones:

- Con sensor "Viento-Sol-Lluvia"..
- Con sensor "Sol-Lluvia".

Nemo es compatible con:

- los motores tubulares Nice con central de mando y receptor integrado.
- las centrales de mando con receptor integrado.



NICE SIMPLIFICA TU VIDA



Las mejores soluciones para cada necesidad de automatización y también las más avanzadas : con Nice, cancelas, cortinas y persianas están siempre bajo control, así como la iluminación y ahora también los sistemas de alarma.

Nice es fácil de proponer porque es fácil de instalar y utilizar, gracias a una gama de productos que conjuga innovación y diseño. ¡Clic! Nice se ocupa de la casa.

Nice Automatismos España

Visite la página web www.niceforyou.es o llame al 916163432

Nice Era Touch
Teclado táctil portátil

Nice



Pº. Ferrocarriles Catalanes, 290-292
08940 CORNELLÀ DE LLOBREGAT (Barcelona)
Tel.: 933 778 501 Fax: 934 740 738
www.simu.com



Pº. Ferrocarriles Catalanes, 290-292
08940 CORNELLÀ DE LLOBREGAT (Barcelona)
Tel.: 933 778 501 Fax: 934 740 738
www.simu.com

ACTIVIDAD

Motores para cierres comerciales e industriales.

PRODUCTOS

Nuevos motores tubulares T8S y T8SDMI para cierres comerciales e indus-

triales. Se trata del motor para diámetro 80 con la cabeza más estrecha del mercado y además cuenta con soporte de fijación multiorientable, de forma que se adapta a cualquier instalación. Disponible versión con opción de desbloqueo manual.

Centris. Motor de centro de eje para persianas y rejas comerciales, con total protección y alta resistencia. 100% conforme a la normativa europea y de reglaje simple y rápido.

Simu amplía este año su oferta con una extensa gama de accesorios para puertas comerciales, además de automatismos de pared.

Motores tubulares T6 para cierres enrollables. Una solución fiable, potente y discreta, disponible con maniobra de emergencia.



one off
brand instruments

Creando y potenciando marcas de valor para las empresas

www.one-off.com



Pº. Ferrocarriles Catalanes, 290-292
 08940 CORNELLÀ DE LLOBREGAT (Barcelona)
 Tel.: 934 800 900 - Fax: 933 770 396 (Comercial)
 934 740 738 (Logística) - www.somfy-profesional.es



Dirección General Somfy España: Mª José Centellas
 Responsable Somfy Portugal: R. Azevedo
 Área Proyectos: Albert López
 Área Marketing Comunicación: Enrique Escoda
 Área Logística: Jordi Villanova
 Área Control de Gestión: Silvia Aguilera
 Área Marketing Producto: Oscar Losa

ACTIVIDAD

Tecnologías y Soluciones para facilitar la gestión del hogar conectado y proporcionar confort, seguridad y ahorro energético.

Los productos se comunican entre sí de manera inalámbrica empleando una radio tecnología integrada. En este sentido, los equipos se pueden centralizar y controlar de manera conjunta con un mando a distancia, automatismos o desde un smartphone. Sistemas que posibilitan añadir equipos a medida que se precise o permita el presupuesto, sin que se vea afectada la instalación original.

PRODUCTOS PARA EL HOGAR CONECTADO

Donde quiera que se encuentre un usuario podrá controlar todos los equipos del hogar a través de una conexión a internet, de forma segura, sin cables y fácil de usar. El usuario se olvida de complicaciones en el día a día y las soluciones Somfy se encargan de ello adaptándose a su modo de vida.

No sólo persianas, sino que también toldos, cortinas, puertas, luces, calefacción, cámaras... un sinfín de equipos de la casa pueden conectarse fácilmente a través de Somfy, sin cables, sin necesidad de hacerlo todo al mismo tiempo y con seguridad (acceso internet mediante contraseña).

Todo ello se consigue con 2 elementos, el dispositivo TaHoma o Connexoon conectado a un router de Internet y la aplicación de descarga gratuita para móvil, tableta u ordenador.

Como es una interfaz muy fácil de usar se navega con menus intuitivos y sencillos se pueden crear escenarios habituales para no repetir las mismas acciones. Se pueden planificar los equipos según el ritmo diario y agenda. Y siempre se puede entrar en su programa de funciones avanzadas

El profesional podrá conectar desde una simple persiana hasta todo un proyecto con varios elementos... sean puertas, toldos, luces y futuras funciones. El usuario podrá adquirir pausadamente y a su ritmo de necesidades diferentes soluciones compatibles con el sistema.

PRODUCTOS

Además toda una amplia gama de automatismos para el hogar conectado Somfy dispone de una gama de soluciones para la motorización de Toldos, Persianas, Cortinas, Puertas de Garaje, Cancelas y Cerramientos Comerciales e Industriales.

- **Gama de sistemas io-homecontrol® de Somfy.** Sistema sencillo de instalar y capaz de indicar en el mando el movimiento en proceso, confirmar su ejecución o informar del posible error. La tecnología radio proporciona funciones avanzadas de un sistema domótico sin necesidad de instalación central, gracias a un protocolo de transmisión inalámbrica compartido con otros fabricantes. La comunicación con el punto de mando puede ser bidireccional, para indicar el movimiento en proceso, confirmar su ejecución o indicar el error. Permiten la conexión sin necesidad de instalación domótica central con otros productos con tecnología io.
- **Oximo IO.** Operador para persianas con tecnología io-homecontrol®. La gestión electrónica permanente del par permite proteger la persiana a lo largo del tiempo. El reglaje de los finales de carrera se realiza directamente desde el punto de mando. No requiere cableado con el punto de mando y el proceso de programación es extremadamente sencillo ya que el operador confirma inmediatamente cada orden con un movimiento. Disponible la versión corta Oximo Short io.
- **Sunea io.** Operador para toldos cofre con tecnología io-homecontrol®. Regulación desde el emisor. Función de cierre suave, el toldo se detiene inmediatamente una vez cerrado el cofre, para proteger los mecanismos y limitar la tensión de los brazos. Función T.A.T configurable desde el mando (breve movimiento de retorno

para tensar la lona en la maniobra de bajada). Back release: con el cofre cerrado, se libera la tensión para relajar la tela y alargar la vida útil del toldo.

- **Sunilus io.** Operador para toldos de punto recto, brazo invisible, y verticales con tecnología io-homecontrol®. Función T.A.T configurable desde el mando. Regulación desde el emisor.
- **Sunea Screen io.** Operador para cortinas enrollables y screens con cajón con tecnología io-homecontrol®. Posibilidad de fijar una posición preferida. Velocidad de 32 rpm para dotar de un plus de rapidez a las cortinas enrollables.
- **Dexxo Pro io.** Operador para puertas de garaje con tecnología io-homecontrol®, para la compatibilidad con otros sistemas automatizados del hogar.
- **Pergola io.** Operador rápido específico para toldos pérgola con tecnología io-homecontrol®. El reglaje de los finales de carrera se realiza directamente desde el punto de mando. Posibilidad de fijar una posición preferida.
- **J4 io.** Operador para persianas venecianas exteriores con tecnología io-homecontrol®. Posibilidad de fijar una posición preferida.
- **Situo Mobile io.** Mando a distancia unidireccional, disponible en tres acabados diferentes: Pure, Silver mat y Pearl.
- **Sistemas de gestión del hogar io.** Mandos a distancia bidireccionales. Telis 1 io: Permite centralizar un grupo de hasta 30 controladores. Telis Compositio io: Permite crear y accionar hasta 40 grupos; con pantalla digital. Impresario Chronis io, con pantalla LCD, permite crear hasta 16 escenarios diferentes, accionando 40 grupos de motorizaciones; cambio automático invierno/verano; con capacidad para hasta 4 semanas tipo y 4 escenarios por día. TaHoma PAD io: tableta táctil para el control de todos los automatismos io de la casa.
- **Control de accesos io.** Keytis 4 io: permite controlar 4 automatismos, incluye botón de parada de emergencia, es posible bloquear el teclado con un código de seguridad. Keytis 4 Home io: con botón Home para cierre total del hogar; permite controlar 4 automatismos, incluye botón de parada de emergencia, es posible bloquear el teclado con un código de seguridad. Control de cierre io: permite el cierre centralizado de todos los automatismos del hogar en combinación con Keytis 4 Home io. Control de cerradura io: automatismo para la cerradura de la puerta de entrada de la casa. Repetidor io. Solución para aumentar el alcance de la señal de radio io. Plug Receiver io. Receptor para el encendido y apagado de cualquier elemento eléctrico desde un emisor io.
- **La terraza io-homecontrol®.** Easy sun io: punto de mando para la gestión de la terraza con cinco canales (cuatro grupos y función sol) y pantalla LCD con iconos de producto; permite la gestión del sol y el viento y la fijación de los umbrales; información mostrada en la pantalla. Eolis WireFree io: sensor de viento a pilas sin cables, con umbrales diferentes por tipo de motor, puede asociarse a un máximo de 15 motores. Sensor Sunis WireFree io: sensor de sol a pilas y sin cables que trabaja asociado al Sensor Box io. Eolis 3D io: sensor sin cables de medición en 3 dimensiones del viento. Lighting Receiver io: receptor radio para controlar cualquier luz mediante un emisor io.
- **Smoove.** Puntos de mando de pared táctiles. Disponibles en las tecnologías radio io-homecontrol® y RTS. Funciones de subida, bajada y posición preferida para productos como persianas, toldos o cortinas, y funciones de abertura, cierre y posición preferida para productos de accionamiento horizontal como puertas o rieles motorizados. Disponible versión IO con función Auto/Manu (desconexión de la centralización). Existen 3 acabados diferentes de módulos y 8 de marcos.

OPERADORES RESTO TECNOLOGÍAS

- **Oximo RTS.** Operadores para persianas con Radio Tecnología Somfy (RTS) integrada. Un único motor es válido para cualquier tipo de persiana enrollable, permitiendo incrementar sus funciones dependiendo de los accesorios de la persiana. El operador corto Oximo S Auto RTS es específico para persianas estrechas.
- **Oximo WireFree RTS.** Operador autónomo para persianas. Se alimenta mediante una placa fotovoltaica. Se adapta a persianas de dimensiones reducidas, con todas las funciones avanzadas de la gama Oximo para persianas.
- **Orea RTS.** Operadores para toldos cofre con RTS, con compensación automática de la tela. Programación de posición preferida y de los dos finales de carrera.

→ sigue...

Función T.A.T. (Tensión Automática de la Tela). Back release: con el cofre cerrado, se libera la tensión para relajar la tela y alargar la vida útil del toldo.

- **Altus RTS.** Operadores para toldos y cortinas con RTS. Programación de posición preferida y de los dos finales de carrera. Las soluciones rápidas a 32 r.p.m. aportan una motorización veloz para screens.
- **Loggia RTS.** Operadores para toldos telón con RTS. El reglaje de los finales de carrera se realiza directamente desde el punto de mando. La función de detección de obstáculos en subida detiene el toldo telón si está sujeto a la barandilla.
- **Yslo RTS.** Sistema para la automatización de contraventanas con RTS. Puede personalizarse el color.
- **Oximo WT.** Operador cable válido para cualquier tipo de persiana enrollable, incorpora gestión electrónica permanente del par motor.
- **Orea WT.** Operador cable específico para toldos cofre, incorpora todas las ventajas del final de carrera electrónico.
- **J4.** Sistema para la automatización de persianas venecianas de exterior. Compatible con RTS y con programas de gestión integral de edificios por ordenador.
- **Ilmo.** Gama de operadores para compactos con finales de carrera automáticos. La gama incluye la solución Ilmo S, un motor corto con las mismas prestaciones.
- **Somfy Hipro.** Operadores de rápida instalación para persianas y toldos. Modelos LT 50, LT 50 CSI, LT 60 y LT 60 CSI. LT 50 también disponible en versión rápida a 32 r.p.m.
- **Operadores F.T.S.** Sistema para instalaciones de gran cobertura de tela. Resuelve el problema de ocultación en grandes superficies. Modelos F.T.S 50 y F.T.S 60.
- **Phoenix.** Operador para toldos de renovación. Sustituye al accionamiento manual del toldo.

Productos de Interior

- **Operadores Wirefree:** Dos operadores autónomos para la motorización de persianas venecianas de madera (Tilt Only) y de cortinas enrollables (Roll UP). Disponibles en versión RTS e infrarrojos.
- **LS 40:** Automatización de sistemas de protección solar interior, cortinas enrollables y persianas venecianas.
- **Sonesse:** Operadores silenciosos para aplicaciones de interior. Tecnología RTS y cable.
- **Glydea:** sistema de rieles motorizados para la automatización de cortinas tradicionales. Controlable mediante tecnología RTS, por contacto seco o inversores.
- **LV25/LW25:** Automatización de sistemas de protección solar interior. Aplicable a cortinas plegables, gallonadas y venecianas.
- **LT 28:** Automatización de sistemas de protección solar interior. Aplicable a cortinas enrollables.

Productos para puertas y cancelas

- **Centreo.** Operadores de centro de eje robustos para persianas y rejas enrollables, con 5 años de garantía y desembrague manual.
- **Gama LS 80.** Operadores para cerramientos y sistemas de protección solar de grandes dimensiones. Modelos LS 80 y LS 80 CS.
- **LT 80 y LT 90:** Operadores tubulares de gran tamaño para cierres comerciales.
- **Operador Compact.** Operador exterior lateral para puertas seccionales comerciales e industriales.
- **Dexo Pro RTS.** Operadores para puertas de garaje.
- **Axovia220 A.** Operadores para cancelas batientes.
- **Ixengo.** Operadores RTS para cancelas batientes, con detección de obstáculos y desbloqueo exterior. Programación por auto-aprendizaje para instalación rápida.
- **Elixo.** Operador RTS para cancelas correderas. Programación por auto-aprendizaje con pantalla LCD.

AUTOMATISMOS RESTO TECNOLOGÍAS

- **inteo:** Automatismos para toldos, persianas y cortinas.
- **Telis RTS:** Mandos a distancia con tecnología RTS. Versiones: 1 canal, 4 canales, mando de pared Sitio, Telis Soliris con conmutador de sensor de sol, Telis Modulis para orientación de lamas de persianas venecianas, Telis 16 con 16 canales y pantalla LCD y Telis 6 Chronis para programación horaria, con pantalla LCD. Disponible en gamas Pure, Patio, Silver y Lunge.

- **Inis:** mandos de pared individuales.
- **Chronis:** Automatismos de programación horaria.
- **Centralis RTS:** Punto de mando emisor sin hilos (vía radio). Se utiliza en combinación con uno o varios sistemas RTS permitiendo el mando individual, sectorial y general.
- **Centralis UNO RTS:** Punto de mando individual con receptor RTS. El mando general se realiza mediante la utilización de un emisor RTS (vía radio).
- **Eolis:** sensores de viento para el accionamiento automático de los toldos, disponibles en versiones RTS y cable.
- **Eolis 3d RTS:** sensor de medición del viento en 3 dimensiones, sin cables.
- **Soliris:** sensores de sol para el accionamiento automático de toldos, disponibles en versiones RTS y cable.
- **Sunis sensor RTS.** Sensor de sol totalmente autónomo, compatible con toda la gama RTS.
- **Sunis Indoor WireFree RTS:** sensor de sol sin cables para accionar una cortina o persiana según la luz del sol.
- **Thermosunis Indoor WireFree RTS:** Sensor de sol y temperatura sin cables para todas las persianas o cortinas de una habitación.
- **Lighting Modulis Ramp RTS:** unidad de alumbrado con receptor radio RTS integrado. Se instala en la pared de la terraza o en la barra de carga del toldo.
- **Heating Modulis Ramp RTS:** calefactor con receptor radio RTS integrado. Se instala en la pared de la terraza o en la barra de carga del toldo.

Receptores RTS para corriente

- **continua:** Permiten el accionamiento de una o varias cortinas. Sistemas de tensado de telas. Módulo mando F.T.S. para instalaciones con gran cobertura de tela.
- **Axroll:** Receptor RTS para puertas de garaje y comerciales enrollables. Mando Keygo RTS 4 canales. Emisor RTS de tamaño reducido para control de accesos en el hogar.
- **Keytis 4:** Emisor RTS de cuatro canales para operadores para puertas de garaje y cancelas.
- **Keytis 2:** Emisor RTS de dos canales para operadores para puertas de garaje y cancelas.
- **Línea Standard.** Sistemas de mando de gran versatilidad y adaptabilidad. Compatible con mecanismos eléctricos del mercado.
- **Animeo.** Sistema para la gestión integral de automatismos en edificios pequeños y medianos. Permite el control global de las diferentes protecciones solares automatizadas de un edificio, de una forma eficiente, segura y confortable.
- **Gama de Inversores.** Selección de inversores para el accionamiento de toldos y persianas.
- **Gama Keo/Inteo.** Series: 31 (Simón), 75 (Simón).

DELEGACIONES

DELEGACIÓN CENTRO: SOMFYCENTER MADRID

Pol. Ind. Ntra. Sra. de Butarque.

C/ Isaac Peral, 1 Nave 6

28914 LEGANÉS (Madrid)

Tel.: 914 810 455* - Fax comercial: 916 866 861 - Fax logística: 916 888 069

DELEGACIÓN NOROESTE

Iberre 1

Pol. Ind. Sangroniz

48150 SONDIKA (Vizcaya)

Tel.: 944 540 795

Fax: 944 540 794

SOMFY PORTUGAL

Zona Industrial da Maia I. Sector - X, Lote 361

4475 - MAIA (Portugal)

Tel.: (351) 229 396 840

Fax: (351) 229 396 849

¿Ya
conectas
tus toldos y persianas
con el móvil?

¡No esperes a que te lo pidan!
TaHoma de Somfy
es ya una realidad en España.

Get the TaHoma attitude!



www.somfy.es



La protección solar en el siglo XXI

Francesc Xavier Andrés. Consultor en Protección Solar

La manera fácil de entender la protección solar es otorgarle la explicación de incluir cualquier sistema que nos permita protegernos del sol. Y eso viene siendo así desde hace muchos siglos, eras y civilizaciones. Hemos tenido que esperar a que surja un nuevo factor que se beneficia de la protección solar para entender, de una forma mayoritaria, que ésta tiene muchas más funciones.

Todo veranda de www.roselloehijos.com





Toldo cofre Markilux de www.roselloehijos.com

Pieles de animales aguantadas con ramas, vegetación natural, tejidos extendidos, plafones de madera o porticones, persianas, sistemas llamados venecianos, con maderas horizontales orientables, sombrillas, parasoles, toldos de múltiples modelos, cristales oscurecidos y oscurecibles .nos han acompañado y evolucionado en sus funciones y en el tipo de material empleado para su fabricación para protegernos del sol.

La sobreexplotación mundial de los recursos naturales empleados para la fabricación de energía nos lleva, en pleno siglo XXI a prestar mayor atención a las fuentes de energía natural. Una de ellas, gratuita y que desde la creación del universo existe sobre todos nosotros, es el sol

La gestión solar, básica para la eficiencia energética

El sol es fuente de dos tipos de energía nada despreciables: la luz y el calor.

Y con la consideración de ambas energías, la denominada protección solar (tal vez mejor definida como gestión solar) empieza a tener una nueva consideración que la convierte en centro de atención para una de las causas más en auge en la actualidad como requisito preferente en la edificación: la eficiencia energética.

Este sector, el de la protección solar, no ha sabido darle la importancia profesional y de divulgación que tiene poder disponer de una asociación que vele por los intereses genéricos del sector. Y a pesar de que últimamente parecen haberse iniciado

progresos en este sentido, ha sido la importancia que la valoración y clasificación, en forma de leyes y escalado de valores, ha puesto a disposición de los profesionales de la construcción (arquitectos, aparejadores, demás técnicos y decoradores) la que ha empezado a generar diálogo entre éstos, los fabricantes y los instaladores.

Una oportunidad, considero que trascendental, como para que la dejemos diluir en el tiempo, sin exprimir toda gota de positividad que pueda proporcionarnos al sector.

Empiezan a resultar más asiduas las jornadas y conferencias en las escuelas de arquitectos, arquitectos técnicos, aparejadores, etc, en las que se invita a profesionales fabricantes de sistemas de protección solar para que los estudiantes, y recién titulados, tengan información plural sobre todos aquellos elementos que les permitan, después de haber calificado a los edificios de viviendas o del sector terciario en la escala de eficiencia energética vigente y de obligado cumplimiento, poder elaborar un informe eficaz sobre las acciones recomendables a efectuar, con el fin de mejorar dicha calificación.

La mejora de la eficiencia energética, así como las aplicaciones desde la prescripción, se han convertido en un valor que, incluso podría representar ventajas fiscales (reducción en el IBI), con lo que se ha convertido en un hecho prioritario. Y no olvidemos que gran parte de la superficie total de los edificios se la llevan las aperturas de fachada...

Y en la mano de los profesionales instaladores de todos los sistemas de protección solar, también está la posibilidad, respaldada por normativas europeas que también legislan y clasifican en ese sentido, de exigir a los fabricantes, no tan sólo una declaración de conformidad que auto-acredite que sus fabricados cumplen con los requisitos contemplados en dichas normativas, sino también una copia legalizada y vigente de un certificado emitido por una empresa externa y especializada en la realización de los correspondientes ensayos.

También los instaladores deben conocer las citadas normativas, puesto que en algunas de ellas se hace mención específica al trabajo que ellos realizan ellos en concreto y a los materiales y modos empleados para un correcto anclaje de las estructuras de soporte que todo sistema de protección solar requiere.

Nadie está exento de participar en esta oportunidad de diálogo y comunicación que nos ofrece esta nueva normativa de la eficiencia energética, que trata sobre la optimización de una fuente de energía común a todos y necesaria en todas las épocas del año; porque no se trata tan sólo de protegernos de ella, sino de optimizar su utilización.

Y para ello, cada vez más se incorporan nuevos progresos tecnológicos en el conjunto que hoy nos ocupa, para poder sacarle mejor partido a la energía, por ejemplo, calorífica del sol.

Pongamos un ejemplo: si no nos encontramos en la vivienda, en horas de incidencia solar, podemos, mediante la instalación de un sistema de gestión de los distintos sistemas de protección solar que dispongamos, facilitar la entrada del sol al habitáculo, para obtener una calefacción natural que disfrutaremos cuando llegemos a nuestro domicilio.

Y pongamos también algún ejemplo en cuanto a avances tecnológicos, concretamente en los materiales a emplear para la elaboración de los diferentes sistemas. Existen en la actualidad toldos pérgolas externas que sustituyen el tejido por el empleo de finas láminas de aluminio, de mayor durabilidad y resistencia. Se han hecho ensayos, además, que ya se incluyen en la confección de lonas envolventes de edificios en obra, con tejidos a los que se les añade una capa de dióxido de titanio, material que realiza una función parecida a la fotosíntesis de las plantas, eliminando en consecuencia gran parte del CO₂ existente en el ambiente contaminado.

Así, podríamos describir multitud de funciones más que también el comercial instalador puede utilizar como argumentario de venta en el momento de la prescripción al usuario final.



Toldo cofre Yuki de www.toldosmallol.com

Hasta ahora, teníamos la dificultad añadida a toda comunicación de encontrarnos con la "puerta cerrada" entre las distintas áreas que incluye esta profesión.

Ahora, tenemos una nueva arma común que nos empuja a dialogar e informarnos con más rigor entre nosotros y que nos facilita valores decisivos para la profesión.

La relación viaja en ambas direcciones, y debemos ser estrictos en cumplir con esa dualidad, para poder obtener un beneficio común.

Desde otras áreas, muy afines al sector, también trabajamos con ahínco especial, si cabe, para que toda esta información circule con mayor fluidez.

La feria internacional de Veteco, celebrada con carácter bianual en las instalaciones de Ifema en Madrid, para su próxima edición ha decidido cambiar su fecha de celebración, trasladando el



Toldo cofre ShadeLab de www.toldosorrente.com

evento a octubre de 2106, una reivindicación solicitada, desde hace muchos años, por el sector.

Dentro de ella, y organizada por la dirección de Veteco, y por la revista Protección Solar, tendrá lugar el I Congreso Ibérico de la Protección y Control Solar, con diversas ponencias de destacados profesionales del sector, así como con un amplio debate en donde cualquier profesional fabricante, prescriptor o instalador, podrá participar para mostrar sus inquietudes. Ello nos permitirá poder recabar de todos los asistentes, cuáles son las líneas prioritarias en las que el sector debe aplicarse a fondo.

Por tanto, y a pesar de la situación coyuntural genérica que mueve los hilos de este país, los acontecimientos me invitan a dibujar una sonrisa y a divisar una luz. Y precisamente, en esta ocasión, y sin que sirva de precedente, pienso que no será necesario colocar ningún sistema de protección solar entre la luz y yo. ●



Toldo cofre de www.mecanotoldo.com/malaga



Polígono Industrial El Castillo
C/ Roma nº 4 - 03630 SAX (Alicante)
Tel.: 965 474 050 / 965 474 205 - Fax: 965 474 563
info@gimenezganga.com - www.gimenezganga.com
info@saxun.com - www.saxun.com



NOSOTROS

Giménez Ganga es una empresa que desde 1959 ofrece soluciones al sector del cerramiento, la protección solar y la decoración.

Fabricamos y comercializamos persianas enrollables, puertas enrollables, puertas plegables, cajones, estores y cortinas, mallorquinas, celosías, recubrimiento de techos, mosquiteras, toldos, pérgolas y persianas alicantinas.

Un amplio catálogo que surge de la iniciativa e inquietud, de la necesidad de abrir nuevos caminos. Caminos en los que no dejamos de ser nosotros mismos, sabiendo siempre que nos debemos a nuestro cliente.

TRAYECTORIA

1959

Giménez Ganga es fundada en 1959 por los hermanos Juan y Pedro Giménez Ganga en Sax, Alicante. En sus comienzos, la actividad empresarial principal fue la carpintería en general con la fabricación de artículos de madera.

1960 – 1970

Debido al boom de la construcción de esta década, se introducen en el mundo de las persianas y cortinas tradicionales.

1970 – 1980

Durante esta década la empresa se consolida y la red comercial se extiende a lo largo del territorio nacional.

1980 – 1990

Introducción de nuevos productos. Cambia el concepto de las persianas, y el aluminio sustituye a la madera como materia prima. Aparecen nuevos sistemas de compactos.

1990 – 2000

Creación de nuestro actual complejo industrial que, año tras año, permite desarrollar una mayor productividad. Este desarrollo tecnológico, permite adquirir perfiladoras de alto rendimiento.

2000 – 2010

Ampliación de las instalaciones para acoger el desarrollo de nuevos productos (celosías, mallorquinas, puertas plegables, etc.) y el nacimiento de nuestra línea de protección solar Saxun. También, a principios de esta década comienzan a crearse las primeras delegaciones y centros de producción nacionales mientras que a nivel internacional, la marca se consolida en países de Europa, América, África y Oceanía. En 2009, GIMÉNEZ GANGA celebra su 50 aniversario.

2010 – Actualidad

Tras evolucionar como empresa y ofrecer los productos más innovadores, llega el momento de renovar nuestra imagen pero manteniendo nuestra esencia. Con un logotipo más sencillo, dinámico y actual pero totalmente reconocible, la imagen corporativa de la empresa se actualiza.

VALORES

Tres son los valores en los que se basa Giménez Ganga para ofrecer cada día un producto de calidad y un servicio eficaz.

Somos una gran familia formada por profesionales que transmiten toda su pasión en el trabajo y que basan su día a día en el esfuerzo y la constancia para conseguir nuestro objetivo común: la satisfacción de nuestro cliente.

Nuestra política medioambiental forma parte de nuestra esencia, y en nuestros procesos productivos la sostenibilidad y la eficacia energética tienen un peso fundamental para la creación de productos que favorezcan el bienestar y ahorro energético.

Por último, los resultados óptimos de controles y ensayos nos permiten etiquetar nuestros productos con el preceptivo Marcado CE, obligatorio para todos los productos que se incorporan a la edificación, en aplicación de las directivas europeas

que determinan requisitos para el diseño y la fabricación y que, además, fijan especificaciones obligatorias en sus prestaciones y en las condiciones que deben cumplir para la seguridad en su utilización.

LA FÁBRICA

Personal, tecnología y expansión geográfica se unen para ofrecer respuestas rápidas y eficaces.

Cada día, nuestra mayor preocupación es pensar en qué podemos mejorar. Esta premisa, llevada a todos los aspectos del trabajo diario y en equipo, supone un nivel de exigencia que nos ha permitido ofrecer soluciones y productos de alto rendimiento y sostenibilidad.

- 8 líneas de extrusión de PVC.
- 8 líneas de perfilado de lama de aluminio.
- 1 línea de perfilado de cajón de aluminio.
- 3 líneas de extrusión de aluminio.
- 2 líneas de lacado vertical.
- 60.000 m² destinados al almacenaje.

CENTROS DE PRODUCCIÓN

ALMERÍA

Polígono Industrial La Juaida C/ Sierra de Atalaya, 35. 04240 VIATOR (Almería)
Tel.: 950 306 693 - Fax: 950 306 729
almeria@gimenezganga.com - almeria@saxun.com

BALEARES

Polígono Industrial Son Castelló. C/ Gremi Boters, 15 Local 3
07003 PALMA DE MALLORCA (Baleares)
Tel.: (+34) 971 430 191 - Fax: (+34) 971 432 719
baleares@gimenezganga.com - baleares@saxun.com

CANARIAS

Polígono Industrial Arinaga. C/ Los Dragos, s/n Parcela 64
35118 AGÜIMES (Gran Canaria)
Tel.: (+34) 928 799 531 - Fax: (+34) 928 799 518
canarias@gimenezganga.com - canarias@saxun.com

CASTILLA Y LEÓN

Polígono Industrial El Brizo C/ Pino Albar, Parcela 127 – 128
47162 ALDEAMAYOR DE SAN MARTÍN (Valladolid)
Tel.: 983 528 255 - Fax: 983 528 061
castillayleon@gimenezganga.com - castillayleon@saxun.com

CATALUNYA

Polígono Industrial Santa Margarida. C/ Bosch i Gimpera, 20
08223 TERRASA (Barcelona)
Tel.: 937 863 111 - Fax: 937 856 623
catalunya@gimenezganga.com - catalunya@saxun.com

EXTREMADURA

Ctra. de Jarandilla, 54.
10300 NAVALMORAL DE LA MATA (Cáceres)
Tel.: 927 530 170 - Fax: 927 538 036
extremadura@gimenezganga.com - extremadura@saxun.com

GRANADA

Polígono Industrial Juncaril.
C/ La Peza s/n, Nave R-179
18220 ALBOLOTE (Granada)
Tel.: 958 582 910 - Fax: 958 582 915
granada@gimenezganga.com - granada@saxun.com

Disfrute de la vida al aire libre
en cualquier época del año

PÉRGOLA BIOCLIMÁTICA SAXUN



Con la Pérgola Bioclimática Saxun podrá aumentar su superficie habitable sin necesidad de realizar obra en cualquier ubicación.

Su diseño moderno y atemporal se adapta a todos los estilos arquitectónicos, siendo la solución ideal para terrazas o jardines en cualquier tipo de vivienda, hotel y restaurante.

Lamas de aluminio extrusionado, orientables de 0° a 135°.

Bastidores con sistema (registrado) de sellado perimetral que actúa contra la lluvia transversal.

Recogida de aguas pluviales.

Fabricación a medida. Diferentes posibilidades de modulación.

Acabados en RAL normalizado, anodizado o lacado en imitación madera.

Permite la instalación de cualquier otro producto de Giménez Ganga, como toldos, mallorquinas, estores, mosquiteras...

Algunos de los accesorios que harán del uso de su pérgola más fácil y cómodo son: sensor de lluvia y/o viento, sensor de nieve, iluminación LED y calefacción por infrarrojos regulables, sonido y transmisión de música vía Bluetooth, control desde su smartphone, etc.

MÁLAGA

Polígono Industrial Guadalhorce. Ctra. de la Azucarera Intelhorce, 66
29004 MÁLAGA (Málaga)
Tel.: 952 105 351 - Fax: 952 243 799
malaga@gimenezganga.com - malaga@saxun.com

PAÍS VASCO

Polígono Industrial Bayas. C/ Ircio, Parcela 122 Pabellón 31
09200 MIRANDA DE EBRO (Burgos)
Tel.: 947 426 565 - Fax: 947 342 324
sevilla@gimenezganga.com - sevilla@saxun.com

SEVILLA

Polígono Industrial Parsi. C/ Las Melias, Parcela 806-807
41016 SEVILLA (Sevilla)
Tel.: 955 187 011 - Fax: 955 187 012
sevilla@gimenezganga.com - sevilla@saxun.com

TARRAGONA

Polígono Industrial. C/ L'Arbocet, 2
43340 MONTBRIÓ DEL CAMP (Tarragona)
Tel.: 977 826 008 - Fax: 977 826 575
tarragona@gimenezganga.com - tarragona@saxun.com

DELEGACIONES NACIONALES

ARAGÓN - Giménez Ganga Aragón S.L.
Pol. Industrial Las Rozas. C/ A. Parcela II, 4
50660 TAUSTE (Zaragoza)
Tel.: 976 866 171 - Fax: 976 859 600
info@gimenezgangaaragon.com - www.gimenezgangaaragon.com

ASTURIAS. Persitronik S.L.

Polígono Industrial de Somonte. C/ Guillermo Rodríguez Quirós, Parcela 2.9 B, 3
33393 SOTIELLO (Asturias)
Tel.: 985 887 300 - Fax: 985 887 971
info@persitronik.com - www.persitronik.com

CASTELLÓN. Persibur S.L.

Ronda Músico Ibáñez, no 19 12530 BURRIANA (Castellón)
Tel.: 964 510 209 / 964 514 311 - Fax: 985 887 971
persibur@persibur.es - www.persibur.es

CASTILLA LA MANCHA. Giménez Ganga La Mancha S.L.

Polígono Industrial Pozo Hondo. Avda. Castilla León, Parcela 36
13610 CAMPO DE CRIPTANA (Ciudad Real)
Tel.: 926 564 199 - Fax: 926 563 765
info@gimenezgangalamancha.com - www.gimenezgangalamancha.com

CIUDAD REAL. Persianas Luser S.L.

Polígono Industrial Las Viñas. C/ Valencia, 21
13420 MALAGÓN (Ciudad Real)
Tel.: 926 266 015 - Fax: 926 266 016
info@persianasluser.com - www.persianasluser.com

JAÉN. Persiloma S.L.

Polígono Industrial Los Cerros de Úbeda. C/ Cerámica, 7 - 23400 ÚBEDA (Jaén)
Tel.: 953 793 065 - Fax: 953 796 474
info@persiloma.com - www.persiloma.com

MADRID. Giménez Ganga Madrid S.L.

Polígono Industrial Villa de Yuncos. Avda. de los Austrias, 10 Nave 94
45210 YUNCOS (Toledo)
Tel.: 925 536 172 - Fax: 925 525 169
info@gimenezgangamadrid.com - www.gimenezgangamadrid.com

DELEGACIONES INTERNACIONALES

ALEMANIA. Duotherm
www.duotherm-rolladen.de

ARGENTINA. Grupo DAP
info@dap.com.ar - www.dap.com.ar

BRASIL. Alumifix
metalplasticos@yahoo.com.br - www.alumifix.com.br

BRASIL. Vita Componentes
contato@vitacomponentes.com.br - vitacomponentes.blogspot.com.es

BULGARÍA. Roltenda Eood
roltenda@abv.bg - www.roltenda-bg.com

COSTA RICA. Surtrading Co.
dixie.delgado@gimenezganga.com

CHILE. Mery Gates
info@merygates.cl - merygates.cl

CHIPRE. Panayiotis Andreou Enterprises
pandreoulogos.cy.net

ECUADOR. Arkos Ecuador
ventas@arkos.com.ec - www.arkos.com.ec

GRECIA. Global System
info@globalsystem.gr - www.globalsystem.gr

HOLANDA. Garden World
info@gardenworld.nl - www.gardenworld.nl

HOLANDA. PBS
info@pbs-groep.nl - www.pbs-groep.nl

IRÁN. Kimia Zar Chin Co.
homayounfarzaneh@gmail.com

ITALIA. Acediplast
www.acediplast.com

LITUANIA. Kaukas
www.kaukas.eu

MÉXICO. Giménez Ganga México
info@gimenezganga.com.mx - www.gimenezganga.com.mx

NUEVA CALEDONIA. Alufer, S.A.R.L.
alufer@lagoon.nc - www.alufer.nc

PERÚ. Corporación Las 2 Torres
ventas@corp2torres.com - www.c2t.pe

REINO UNIDO. Birkdale
sales@birkdale.biz - birkdale.biz

REP. DOMINICANA. Shutter Quisqueyanos
fulloa@sq.com.do - www.sq.com.do

URUGUAY. Abasur
info@abasur.com.uy - www.abasur.com.uy

creative solutions for living
and energetic solutions for buildings



tejidos para dar forma a la luz

HelteX Sundecor SLU

Edificio Torre D'Ara - Passeig del Rengle, 5 (Planta 3ª) - 08302 Mataró
Tel./fax: 93 293 82 04 - Tel. 93 119 30 06 - info@heltex.es - www.heltex.es



HelteX Sundecor inició su andadura en 2012, para ofrecer al mercado una alternativa a los tejidos decorativos y de protección solar existentes hasta ahora. Hacer frente a la gran competencia actual y el deseo de presentar productos cada vez más atractivos, innovadores y personalizados, han sido los pilares y el motor de esta empresa.

HelteX Sundecor se dedica a la distribución de tres líneas de productos (de fabricación americana, holandesa y alemana), que permiten cubrir los sectores siguientes:

- Tejidos técnicos metalizados (tejido screen), exentos de PVC, con grandes prestaciones térmicas y de protección solar, que mejoran el confort y crean soluciones inmejorables para el control de la luz. Se trata de productos altamente adecuados para el sector del Project y grandes obras.
- Tejidos para el sector de la hostelería y el Contract en general.
- Gama de textiles decorativos para viviendas, hoteles y edificios que requieran elementos innovadores y de alto standing.

Cada una de las referencias que componen estas gamas de tejidos tiene un diseño y características determinados, adecuados para cada una de sus aplicaciones, como pueden ser los distintos grados de filtración de los rayos del sol, en el caso de la protección solar, así como distintos diseños, resistencias y dibujos en el caso de las tapicerías y textiles para la decoración.

La larga experiencia acumulada sobre la fabricación, aplicación y confección de tejidos técnicos por parte de los responsables de HelteX Sundecor, hace también posible ofrecer siempre el mejor asesoramiento posible para su utilización.

Los tejidos que ofrece esta firma vienen avalados por un amplio conjunto de datos técnicos, características y propiedades, cumpliendo las normativas, homologaciones y certificaciones de calidad sobre criterios de ahorro energético y necesidades medioambientales.

PRESTACIONES DIFERENCIALES

Ofrecer al cliente un completo abanico de opciones y soluciones es uno de los principales objetivos de HelteX Sundecor. Además, con sus prestaciones diferenciales, basadas en el trato especializado al cliente, para el cual estudian y preparan colecciones y tejidos exclusivos, consiguen que la confianza cliente-proveedor resulte del máximo nivel.

El conocimiento de los clientes y de sus necesidades más particulares, fruto del estrecho contacto existente con los mismos, permite a HelteX Sundecor presentarles colecciones de tejidos desarrolladas en colaboración con el propio cliente, logrando alcanzar los más altos estándares de satisfacción. Desde presentar collages de tejidos por tendencias y colores, hasta hacer un estudio pormenorizado de las necesidades y deseos de cada cliente, todo en HelteX Sundecor lleva el sello de la personalización y la exclusividad.

Edificio Torre d'Ara
Passeig del Rengle, 5 Planta 3ª
08302 MATARÓ
Tel.: 931 193 006 - Fax: 932 938 204
info@heltex.es - www.heltex.es

VOCACIÓN INTERNACIONAL

Además de comercializar sus productos en toda la Península Ibérica e islas, esta compañía tiene una clara vocación por la internacionalización. Prueba de ello son las operaciones que viene realizando principalmente en países como Argentina y México, donde sus cortinas, tejidos metalizados y productos de tapicería interior y exterior, gozan de la máxima confianza de los clientes.

Para conseguir que su presencia en los mercados mundiales sea cada vez mayor, HelteX Sundecor visita las más importantes ferias del sector, en especial la convocatorias de R+T en Stuttgart y Shanghai, y tiene previsto asistir en junio de 2016 a la R+T de Sao Paulo; todo ello además de asistir a otras ferias del sector que se desarrollan en Europa, Asia o América.

CORKTEX®

Corktex®, una de las marcas que ofrece HelteX Sundecor es una gama de tejidos técnicos para suelos y paredes, que se convierte en un poderoso aliado para decoradores, arquitectos y proyectistas. Ahora ya es posible ofrecer al cliente (incluyendo las grandes corporaciones) una gama de productos que destacan por su innovación, textura y colorido, y que permiten satisfacer las necesidades más exigentes, sin límite alguno en lo que se refiere a soluciones. Otro de los productos que ofrece esta firma es su gama de tejidos especialmente creados para hamacas de exterior, con texturas y diseños exclusivos.

UNA EMPRESA DEL SIGLO XXI

Es bien sabido que en cada lugar la iluminación, las necesidades y la aplicación de tejidos técnicos son distintas, y por ello HelteX Sundecor propone soluciones que el mercado convencional no ofrece.

HelteX Sundecor ya ha conseguido que arquitectos, decoradores y proyectistas se animen a acudir a la compañía, solicitando información y asesoramiento acerca de todo lo que pueden encontrar en los catálogos de esta firma. Sobre todo en el sector Project, los arquitectos pueden ofrecer a sus clientes tejidos exclusivos y pensados exclusivamente para ellos, con una comunicación personalizada entre clientes y proveedores que revierte en eficientes soluciones.

La empresa dispone de un completo almacén que le permite servir los pedidos en la Península Ibérica en tiempos muy breves. Además, está prevista la apertura de un nuevo almacén de amplias características en la Zona Franca de Barcelona, para atender los pedidos si cabe con más rapidez.

Otra iniciativa que demuestra la voluntad de avanzar de esta firma es la organización de show rooms para mostrar novedades en productos para el sector Project y hoteles, todo ello siguiendo las tendencias comerciales más actuales e innovadoras. También está previsto disponer de show rooms en el extranjero, en un principio en México y Nueva York, gracias a la colaboración con empresas de dichos países.

Personalización y exclusividad son las bases en que se sustenta la actividad de esta innovadora empresa, que en poco tiempo ha conquistado un destacado lugar en el mercado.



INTELLIGENT SUN PROTECTION

ACTIVIDAD

Con una experiencia de más de 50 años en el mundo de la protección solar, Industrias Durmi, empresa líder en el sector de la protección solar, aporta experiencia, seriedad y atención personalizada a sus clientes. De la mano del arquitecto, diseñamos y creamos juntos cualquier tipo de proyecto que el cliente desee.

Nuestra protección solar se está imponiendo en la arquitectura moderna, enfocada hacia edificios verdes, ventilación y luz natural, intentando rebajar el coste energético para climatizar los edificios. A este efecto, Industrias Durmi contribuye desarrollando sistemas que aportan un ahorro energético demostrable.

Todos los componentes, fabricación e instalación de nuestros productos están sometidos a todos los controles de calidad exigidos en cada país en el que intervenimos. Trabajamos con proveedores serios y solventes que nos garantizan un suministro de materia prima de primera calidad, aportando todos los sellos de calidad europeos. Industrias Durmi exporta un 40% de su producción a diferentes países.

PRODUCTOS

LAMAS ORIENTABLES:

- DUTEC 70 s.
- DUTEC 80 s.
- DUTEC 110 s.
- DUTEC 145 s.
- DUTEC 80 r.
- DUTEC 100 r.
- DUTEC 145 r.
- DUTEC 150 r.
- DUTEC 150 r evo.

INDUSTRIAS DURMI S.A. Fábrica y oficinas:
C/Bages esq. Ronda Ibérica, Pl La Vilanoveta
08812 SANT PERE DE RIBES (Barcelona)
Tel.: 938 932 808 – Fax: 938 933 560
durmi@durmi.com - www.durmi.com

- DUTEC 80 e.
- DUTEC 150 e.
- DUTEC 210 e.
- DUTEC 270 e.
- DUTEC 315 e.
- DUTEC 400 e.
- DUTEC 600 e.
- DUTEC 150 t.
- DUTEC 200 t.
- DUTEC 300 t.
- DUTEC 315 h.
- DUTEC 400 h.
- DUTEC 600 h.

LAMAS FIJAS:

- DUFIX 50 ov.
- DUFIX 50 ov safe.
- DUFIX 50 r.
- DUFIX 60 z.
- DUFIX 100 y.
- DUFIX 140 c.
- DUFIX 140 c perforée.
- DUFIX 20 t.
- DUFIX 35 t.
- DUFIX 40 t eco2.
- DUFIX 60 t.
- DUFIX 80 t.

→ sigue...

La forma más inteligente de sacar provecho a su terraza todos los días del año:

Techo estanco a la lluvia, ventilación natural, regulación de la luz etc.

Su terraza quedará total o parcialmente cerrada gracias a sus diferentes sistemas de cerramiento laterales. Ofrece todo tipo de iluminación adaptándose al espacio y necesidad de cada ámbito: restaurantes, hoteles, discotecas al aire libre, casas rurales, acceso a piscinas, porches, etc.

El sistema inteligente de la pérgola ofrece un máximo confort. Gracias a sus detectores de viento, lluvia y temperatura, la pérgola bioclimática Durmi protegerá su estancia de manera automática y no tendrá que preocuparse por la meteorología.

Fabricantes de lamas y celosías



INTELLIGENT SUN PROTECTION

c/ Bages esquina Ronda Ibérica - Pol. Ind. Vilanoveta
08812 SANT PERE DE RIBES, Barcelona
Tel.: 938 932 754 - Fax: 938 933 560
durmi@durmi.com - www.durmi.com

PÉRGOLA BIOCLIMÁTICA DURMI®



- DUFIX 80 u.
- DUFIX 90 u.

lamas fijas continuas:

- DULINE 80 y.
- DULINE 100 y.
- DULINE 125 e.
- DULINE 150 e.
- DULINE 50 t.
- DULINE 100 t.

PANELES CHAPA:

- DUPANEL Opaque.
- DUPANEL Déployée.
- DUPANEL Perforée.

PANELES Textil:

- DUSCREEN.

PERGOLA BIOCLIMÁTICA – NUEVO PRODUCTO- :

Lanzamiento de la nueva pérgola bioclimática DURMI: estanqueidad, ventilación y luz natural mediante lamas motorizadas de 270mm equipadas con detectores inteligentes de serie.

Delegaciones nacionales

SEDE CENTRAL BARCELONA

Tel.: 938 932 808 - durmi@durmi.com

DELEGACION CATALUÑA-VALENCIA-ARAGÓN

Tel.: 938 932 808 - durmi@durmi.com

DELEGACIÓN PAÍS VASCO - LA RIOJA - NAVARRA - CANTABRIA - ASTURIAS

Tel.: 938 932 808 – 647 911 638

daniferca@durmi.com

DELEGACIÓN MADRID-CASTILLA Y LEÓN- CASTILLA Y LA MANCHA

Tel.: 938 932 808 – 616 440 285

delegacioncentro@durmi.com

DELEGACIÓN ANDALUCÍA-MURCIA

Tel.: 938 932 808

delegacionsur@durmi.com

DELEGACIÓN IBIZA

Tel.: 902 027 940 – 600 522 517

delegacionibiza@durmi.com

DELEGACIÓN CANARIAS

Tel.: 938 932 808 – 696 474 280

delegacioncanarias@durmi.com

Delegaciones internacionales

En FRANCIA, BÉLGICA, HOLANDA, NORUEGA, ANDORRA, REPÚBLICA DOMINICANA y CUBA.



Pol. Ind. "Río Vinalopó" - Apdo. 7 - 03630 SAX (Alicante)

Tel.: 965 474 000 (4 líneas) - Fax: 965 475 782

info@laviuda.es - www.laviuda.es

ISO 9001 - ISO 14001



INICIOS Y TRAYECTORIA

Fundada en 1928, VDA. DE RAFAEL ESTEVAN GIMÉNEZ, S.L. estuvo dedicada en sus inicios a la fabricación de persianas de madera y carpintería.

En el año 1965 se produce un giro en su programa de producción y se crea una sólida base como fabricante de perfilera de 5 a 6 metros en PVC que llega hasta la actualidad, con el posicionamiento de ser los mayores fabricantes de España dentro de nuestro sector. Disponemos de 23 líneas de extrusión y 10 de coextrusión en nueva tecnología de alto rendimiento, sección propia para el mezclado y granceado de productos químicos componentes del PVC, y su posterior granulado en más de 130 tonalidades de la carta RAL en stock para cajón monoblock en 155 depósitos o silos independientes. Con posterioridad se han ido incorporado muchos artículos más, por norma protegidos industrialmente.

La empresa está dotada de un Laboratorio Certificado de Análisis y Ensayos Plásticos y dos áreas de ensayos para certificación CE, así como Departamento de I+D+i compuesto por un especializado equipo humano. Es miembro del Comité Técnico del Grupo de Persianas, Toldos y sus Accesorios, de la Asociación Española de Fabricantes de Ventanas (ASEFAVE), además del Instituto Tecnológico AIJU. Gracias a todo ello, nuestra empresa ha podido crear y fabricar buena parte de productos líderes en el mercado del sector, disponiendo de la propiedad intelectual y la Patente de la mayoría de ellos: actualmente más de 50 registradas.

También cuenta con 6 líneas de perfilación de aluminio para siete modelos de perfil en persiana y 2 plegadoras de banda para cajón de aluminio en sus tres modelos curvo y en ángulos de 45° y 90°.

VDA. DE RAFAEL ESTEVAN GIMÉNEZ, LaViuda, cuenta en la actualidad con los proveedores de materias primas más importantes, de prestigiosa reputación nacional e internacional, como el grupo SOLVIN o BASF, para la fabricación de nuestros productos en PVC, y el grupo NOVELIS-ALCAN, para nuestra línea de negocio en aluminio. Además, con la confianza de cualificados clientes y distribuidores en los sectores de la construcción y el diseño no sólo en España, sino en otros países de Europa, Sudamérica, norte de África y Asia.

Y dentro de esta política de internacionalización que LaViuda viene llevando a cabo, es importante destacar el cumplimiento con las exigencias técnicas que el mercado francés impone hacia los productos de PVC a través de su Organismo de Certificación LNE de la Marca NF-132 para PVC de uso exterior, habiendo conseguido dicha certificación en la formulación y fabricación de toda nuestra oferta de perfiles de persiana de PVC en Francia, en su gama completa de colores blanco, beige y gris, y disponiendo además (como el resto de catálogo de perfiles de LaViuda), de sus correspondientes ensayos de Resistencia al Viento para el Mercado CE y de su Clasificación de Reacción al Fuego M1.

La empresa dispone de dos centros de trabajo ubicados el primero de ellos en polígono industrial propio, ocupando 32.000 m² y una superficie construida de 18.000 m² de naves de nueva construcción, equipadas con maquinaria de última tecnología. El segundo centro ocupa 10.400 m² con una superficie construida de 2.200 m² ampliable a 2.000 m² más.

Cuenta con la conformidad y marcado CE para persiana de PVC y aluminio y para puerta enrollable de aluminio, respectivamente, y con la práctica totalidad de

➔ sigue...

PAREDEC S-500

Revestimiento macizo de PVC
de alta resistencia y rigidez

✓ Panel de **500 mm**
de ancho con
**propiedades sanitarias
y anti-bacterianas**

◆ Novedosa junta de estanquidad flexible con propiedades anti-bacterianas, que **incrementa la unión estanca entre los perfiles** (ensamble machihembrado) **y evita la colocación de juntas** de silicona externas

◆ Cuerpo de PVC expandido de **elevada resistencia y dureza**

◆ Capa exterior fabricada mediante co-extrusión que le confiere un perfecto acabado, con **propiedades anti-bacterianas y sanitarias** (aptas para el contacto con alimentos)



✓ El menor número de juntas en el montaje ahorran tiempo y mano de obra, y mejora considerablemente su estética final

- ◆ Espesor total de 10 mm.
- ◆ Elevada dureza y resistencia al impacto, incluso en ambientes con bajas temperaturas. Excelentes propiedades mecánicas.
- ◆ Clasificación B-s3, d0 conforme a la nueva clasificación de Reacción al Fuego - Euroclases (EN 13501-1).

- ◆ Conforme a la norma de producto EN 13245-2 (con Marcado CE).
- ◆ Cobertura de 500 mm que disminuye el número de juntas entre paneles por m2, disminuyendo el tiempo de instalación y facilitando su montaje.

- ◆ Protege cualquier superficie frente a impactos y oxidación. Perfecto para la rehabilitación de cámaras frigoríficas.
- ◆ Superficie exterior de fácil limpieza.

500 mm

Otro producto de **LaViuda** En busca de la Excelencia. Siempre

Pol. ind. "Río Vinalopó" / 03630 SAX (Alicante)
Tels. 965 474 000 - 001 - 051 / Fax 965 475 782 / E-mail: info@laviuda.es / www.laviuda.es

certificados de diferentes prestaciones (permeabilidad al aire, aislamiento térmico, atenuación acústica, estanquidad al agua y reacción al fuego) de cajón para persiana que exigen las normativas actuales. Además, cumpliendo con las exigencias de las normas armonizadas para el mercado CE relativas a las persianas enrollables y celosías, LaViuda dispone de laboratorio propio certificado de análisis y ensayos plásticos y de dos bancos para la realización de sus propios ensayos de resistencia al viento conforme a la norma UNE-EN 1932, permitiendo conocer el comportamiento de los paños de persiana frente a las acciones del viento. Todos los perfiles de persiana han sido clasificados teniendo en cuenta todas las combinaciones posibles de instalación y anchos útiles. También tiene implantados los sistemas de Calidad ISO 9001: 2000 y de Gestión Medioambiental ISO 14001: 2004.

ACTIVIDADES

- Formulación y fabricación de granzas de PVC en una amplia gama de calidades y tonalidades.
- Formulación y fabricación Certificada Marca NF-132 de granzas de PVC en diversas tonalidades.
- Extrusión de perfiles en PVC (previo estudio y acuerdo, realizamos nuevos proyectos para extrusionar perfiles industriales a particulares).
- Perfilado de persianas de aluminio.
- Perfilado y plegado de perfiles de aluminio para cajones-registro.
- Impresión de perfiles de PVC con diseños originales propios en amplia gama de tonalidades.
- Revestimiento de perfiles con diferentes laminados y acabados.
- Cortinas para exterior de pvc (de cinta y cordón) y de canutillo.
- Puertas y persianas de seguridad enrollables de aluminio extrusionado.

FABRICACIÓN

PERSIANAS

- Persianas de PVC en catorce modelos de perfil. Su amplia gama de diseños y tamaños ofrecen solución de montaje a cualquier necesidad actual del mercado; de hecho, varios de ellos poseen la certificación Marca NF-132, que no sólo garantiza la normativa francesa en vigor, sino que constata oficialmente la calidad.
- Persianas de aluminio perfilado cuyos perfiles están rellenos de poliuretano expandido rígido y térmico-aislante sin fluorocarbono, con una gama muy extensa de colores sobre ocho modelos de perfil.
- Persiana alicantina de PVC, fabricada con materiales de primera calidad y un sistema de enganche reforzado. Posee una amplia gama de tonalidades que se fabrican tanto a medida como en rollo (con ancho máximo de fabricación de 2 metros).
- Persiana alicantina de madera de alta calidad, que le proporcionan una excelente resistencia a la intemperie. Se fabrica a medida y en rollo con un ancho máximo de fabricación de 2 metros.
- Persianas de perfil extrusionado de aluminio, cuya principal característica es proporcionar seguridad.

CAJONES

- Cajón monoblock de PVC para persiana, en varios modelos y tamaños fabricados por extrusión en más de cien tonalidades de la carta Ral, coloreados en masa. Además, toda nuestra gama de modelos, la fabricamos revestida con FILM para exteriores, igual a las carpinterías de PVC o con banda de aluminio (previo encargo, el aluminio podemos pintarlo en cualquier color de la carta Ral). La calidad de nuestros cajones monoblock está acreditada con una gran experiencia y avalada con la totalidad de certificados de ensayos (de diversas prestaciones: Permeabilidad al aire, Estanquidad al agua, Aislamiento térmico, Atenuación acústica, Reacción al fuego) que confirman el cumplimiento de las normativas actuales. Ponemos en conocimiento de nuestros clientes que, previo encargo, el cajón de PVC en color blanco coloreado en masa se puede fabricar con certificación M1 de ensayo de reacción al fuego. La medida de 225, cuya

principal característica es la capacidad para enrollar más de TRES METROS en persianas del tipo autoblocante VS-45, de aluminio extrusionado de doble pared, confirma la gama más completa del mercado español.

- Cajón monoblock de PVC revestido de aluminio "Futurbox" (PVC + aluminio), sistema creado como novedad europea (patentado). Fue nominado en Düsseldorf al prestigioso premio Solvin a la innovación en PVC. Fabricado exclusivamente por nuestra empresa, sus tonalidades son las mismas que las persianas de aluminio.
- Cajón de aluminio para persiana fabricado con diseño curvo o en ángulos de 45° y 90°, en amplia gama de tamaños y colores. Sus tonalidades son las mismas que el perfil de persiana.

CELOSÍAS

- Celosías de PVC y aluminio fijas y giratorias en amplio grado de orientación y muy completa gama de colores.

PUERTAS PLEGABLES

- Puerta plegable "RegixLAC" lacada en diferentes acabados en imitaciones a maderas, y blanco.
- Puerta plegable "RegixFILM", revestida con film vinílico en diversos acabados imitación de madera.

REVESTIMIENTOS

- Revestimientos para paredes y falsos techos "Paredec" de PVC, lacados en un amplio catálogo de tonalidades.
- Revestimientos para paredes y falsos techos "Paredec" de PVC, revestidos con film vinílico en diversos acabados imitación de madera.
- Revestimientos de PVC GAMA BLANCA de hasta 500 mm. de ancho, con los requisitos necesarios de higiene y resistencia exigidos por Sanidad, contempla paneles con número de registro sanitario para estar en contacto con alimentos y paneles con calificación Euroclase "B-s3, d0" de reacción al fuego.

PUERTAS ENROLLABLES DE SEGURIDAD

- Puertas enrollables de aluminio extrusionado para residencia, comercio o garaje, con amplia gama de medidas que dan respuesta adecuada a cualquier tipo de necesidad (alta seguridad, resistencia, rotulación comercial, máximo enrollamiento, renovación, aislamiento térmico, etc.). Las diversas características y propiedades que dotan a cada modelo y sus componentes (motorización y accesorios de seguridad) han sido más que suficientes para lograr la certificación de sus puertas con el Mercado CE.

PUERTAS SECCIONAL RESIDENCIAL

- Puerta de gran calidad y alto coeficiente de aislamiento, con sistema de apertura vertical, sin desbordamiento al exterior, lo que permite un gran aprovechamiento de espacio. Su fabricación puede ser sin acanalar, tipo acanalado horizontal o a modo de diseño con cuarterones.

MOSQUITERAS

- Mosquitera enrollable, fija y corredera, en largo y confeccionada; y mosquitera plisada confeccionada.

CORTINAS

- Cortinas de pvc flexible para exterior con forma de Cinta o de Cordón fabricadas con maquinaria y formulaciones de última generación (que permiten conseguir un tacto inmejorable), la aplicación de tratamiento ultravioleta (con la que se obtiene una clara y excelente pureza de colorido, y se evita la degradación o pérdida de color) y fórmulas aromatizadas (con las que se evita el característico olor a plástico).
- Cortinas de canutillos, fabricada con materiales robustos y de gran calidad, lo que asegura una gran resistencia a las acciones del sol y el aire.

Para mayor información visiten www.laviuda.es, o bien contacte telefónicamente al 965 474 000 para acordar entrevista personal.



ACTIVIDAD

MV Line es una empresa italiana líder en la producción industrial de mosquiteras, cortinas foscurit y filtros solares, redes y numerosos accesorios, donde la técnica y la estética se han fusionado en un único estándar de calidad y eficacia. MV Line diseña sus mosquiteras pensando en el equilibrio entre estética, funcionalidad y seguridad con el único objetivo de disfrutar del bienestar del hogar. El ciclo de producción ha progresado durante los años: del simple montaje se ha evolucionado en el proyecto y la realización directa de prototipos y modelos, gracias al personal especializado en el sector Investigación y Desarrollo.

Gracias a su experiencia y especialización, MV Line ha podido crear sistemas de filtrado y protección para cada tipo de acristalamiento.

Desplegada en 4 naves, con una superficie total de 10.000 metros cuadrados en el polígono industrial de Acquaviva delle Fonti (Bari), MV LINE cuenta con alrededor de 150 empleados, que aumentan durante la temporada de verano, cuando la producción se hace más intensa.

La elevada automatización del ciclo de producción, junto a la funcionalidad de las estructuras productivas, permite una notable capacidad de producción, con un tiempo medio de entrega en el territorio nacional de alrededor de tres días laborables a partir del pedido, gracias también a la flota de camiones de propiedad de la misma empresa.

La empresa trabaja sólo en el ámbito del business-to-business, llegando a ser líder en toda Italia en el mercado de suministros para la construcción, de las empresas de montaje medias y pequeñas, de las empresas de carpintería y de los revendedores en general. El crecimiento empresarial, evidenciado en los años con la creación de una extensa gama de modelos de mosquiteras, ha producido como efecto una siempre más rápida y amplia difusión nacional de la marca, soportada también con inversiones en la comunicación y en la participación a ferias internacionales como MADE EXPO en Milan, R + T en Stuttgart, Veteco en Madrid y Construmat en Barcelona, The Big 5 en Dubai y además con la sponsorización de acontecimientos de envergadura nacional.

PRODUCTOS

Línea Uragano

* Irene

Irene es una mosquitera de red enrollable en versión de deslizamiento vertical y lateral. Ideada, construida y testada para resistir a las más difíciles condiciones atmosféricas, en particular en condiciones de vientos fuertes, gracias a su solidez y al empleo de materiales especiales.

Gracias a un sistema exclusivo para el enrollamiento de la red es posible instalar la mosquitera en ventanas y puertas acristaladas hasta dimensiones considerables, sin necesidad de utilizar cajones muy grandes.

Disponible en libre instalación con cajones de 45-65-75 mm, Irene se puede instalar también empotrada, utilizando la versión con cajón de 50 mm.

Irene está disponible en varios modelos:

1. Irene Vertical: Enrollado con muelle. Apertura Push-Up, presionar hacia abajo. Adecuada para ventana. Cajón redondeado de 45 mm. Red en fibra de vidrio de serie. En lugar de la red se puede solicitar la inserción de telas oscurecedoras, filtrantes y a rayas. Se suministra a medida.

2. Irene Lateral: Enrollado con muelle. Apertura manual, con asa giratoria y bloques intermedios cada 10 cm. Adecuada para ventana. Cajón redondeado de 45, disponible también en la versión con doble cajón. Red en fibra de vidrio de serie. En lugar de la red se puede solicitar la inserción de telas oscurecedoras, filtrantes y a rayas. Se suministra a medida.

3. Irene 65: Sistema de apertura, con cadena (sólo con mando interno), equipada con muelle que favorece la subida de la mosquitera; con cabrestante o motorizada. Adecuada para ventana y puerta acristalada. Cajón redondeado de 65 mm. Red en fibra de vidrio de serie. En lugar de la red se puede solicitar la inserción de telas

Via Umbria, lotto 69

70021 Acquaviva delle Fonti (BA) - Zona PIP BARI (Italia)

Tel.: +39 080 305 7000 Fax: +39 080 767 328

info@mvline.it - www.mvline.it

oscurecedoras y filtrantes. Se suministra a medida.

4. Irene 75: Sistema de apertura con cadena (sólo con mando interno), equipada con muelle que favorece la subida de la mosquitera; con cabrestante o motorizada. Adecuada para ventana y puerta acristalada. Cajón redondeado de 75 mm. Red en fibra de vidrio de serie. En lugar de la red se puede solicitar la inserción de telas oscurecedoras y filtrantes. Se suministra a medida.

La Irene motorizada se encuentra disponible también en versión con motor teledirigido que permite mandar más mosquiteras motorizadas con un sólo mando.

Línea Clásica

* Mosquiteras verticales

1. Vera Plus: Enrollado con muelle. Adecuada para ventana. Con botón. Cajón redondeado de 45 o 55 mm, también con guías telescópicas. Disponible cajón cuadrado de 40 y 50 mm, también con guías telescópicas. La red es en fibra de vidrio de serie. Se suministra soldada y ribeteada en los bordes. En lugar de la red se puede pedir la inserción de telas oscurecedoras, filtrantes y a rayas. Se suministra a medida.

2. Vera Basic: Enrollado con muelle. Cajón redondeado de 45 o 55mm. Adecuada para ventana. Con botón. La red, como en modelo anterior. Se suministra a medida.

3. Clik-Clak: Enrollado con muelle. Adecuada para ventana. Con botón. Cajón redondeado de 45 o 55 mm. Disponible cajón cuadrado de 40 y 50 mm. La red, como en modelos anteriores. Se suministra a medida.

4. Ketty Plus: Enrollado manual de cadena. Apertura de cadena. Cajón redondeado de 55 mm, también con guías telescópicas. Disponible cajón cuadrado de 50 mm, también en versiones con guías telescópicas. Adecuada para ventana y puerta acristalada. Con botón. La red, como en modelos anteriores. Se suministra a medida. Opcionalmente se puede solicitar un doble mando para apertura también desde el exterior.

5. Wind Vertical: Enrollado de muelle/muelle-cadena. Apertura de muelle, de cadena o con trinquete. Cajón redondeado de 32 o 42 mm, también con cabezales telescópicos. Adecuada para ventana. Sin botón. Red en fibra de vidrio o, en lugar de red, telas oscurecedoras filtrantes y a rayas. Se suministra a medida, en kit o en barras de 6 metros.

6. Gioconda: Red plisada. Apertura con manilla o con barra de accionamiento. Adecuada para ventana. Red en poliéster de serie. En lugar de red puede equipar tela oscurecedora blanca. Se suministra a medida.

* Mosquiteras laterales

1. Lara: Enrollado con muelle. Apertura con imanes y, opcionalmente, con gancho o dual hook. Cajón redondeado de 45 o 55 mm, con guías telescópicas. Disponible cajón cuadrado de 40 y 50 mm, con guías telescópicas. Para puerta acristalada. Con botón. Red en fibra de vidrio de serie, soldada y ribeteada en los bordes. En lugar de la red se puede solicitar la inserción de telas oscurecedoras, filtrantes y a rayas. Se suministra a medida.

2. Lara Basic: Guía baja. Enrollado con muelle. Apertura con gancho. Cajón redondeado de 45 o 55 mm. Adecuada para puerta acristalada. Con botón. Red, igual que modelo Lara. Se suministra a medida.

3. Valeria: Doble cajón con guía baja de 2 cm. Enrollado con muelle. Apertura con imanes, con gancho o dual hook. Cajón redondeado de 45 o 55 mm con guías telescópicas. Disponible cajón cuadrado de 40 y 50 mm, con guías telescópicas. Para puerta acristalada. Con botón. Red en fibra de vidrio de serie, soldada y ribeteada en los bordes. En lugar de la red se puede solicitar la inserción de telas oscurecedoras, filtrantes y a rayas. Se suministra a medida.

4. Valeria Basic: Doble cajón con guía baja de 2 cm. Enrollado, muelle. Apertura gancho. Cajón redondeado de 45 o 55mm, con guías telescópicas. Para puerta acristalada. Con botón. Red, igual que modelo Valeria. Se suministra a medida.

5. Clara: Guía baja con cantos redondeados y guía telescópica superior. Disponible también en versión con doble cajón. Enrollado con muelle. Apertura con imanes, con gancho o dual hook. Cajón redondeado de 45 o 55 mm o cuadrado de 40 y 50 mm. Para puerta acristalada. Con botón. Red, como en modelos anteriores. Se suministra a medida.

6. Wind Lateral: Enrollado con muelle. Apertura con imanes, ganchos o dual hook. Cajón redondeado de 32 o 42 mm, también con cabezales telescópicos. Para puerta acristalada. Sin botón. Red, como en modelos anteriores. A medida.

7. Phantom Z: Enrollado con muelle. Apertura con imanes o gancho en las versiones de cajón individual. Cajón redondeado de 45 y 55 mm, también en versión con doble cajón. Adecuada para puerta acristalada. Con botón. Red en fibra de vidrio de serie, se suministra soldada y ribeteada en los bordes, o con red rayada. Se suministra a medida.

8. Phantom Plus: Enrollado de muelle con parada manual del deslizamiento en cualquier punto. Apertura con gancho (cajón individual) o con imanes (versión doble cajón). Cajón redondeado de 45 y 55 mm, también en doble cajón. Adecuada para puerta acristalada. Con botón. Red, como modelo anterior. Se suministra a medida.

9. Phantomatik: Enrollado de muelle y cierre automático. Apertura manual, con cierre automático. Cajón redondeado de 45. Adecuada para puerta acristalada. Con botón. Red, como modelos anteriores. Se suministra a medida.

10. Snake: Enrollado con muelle. Apertura con imanes (versiones 32/42 y dobles) o con ganchos (sólo versión Plus). Cajón redondeado de 32/42, disponible en doble cajón. Para puerta acristalada. Sin botón. Red, como en modelos anteriores. A media o kit.

11. Soffy: Detención manual en cualquier punto. Una o varias hojas. Red plisada.

Apertura de imanes. Para puerta acristalada. Red en poliéster revestido de serie, disponible con tela gris. A medida.

12. Mínima: Detención manual en cualquier punto. Una o dos hojas. Red plisada. Apertura con barra-manilla de enganche lateral magnético. Para puerta acristalada. Red en polipropileno negro, disponible también con tela gris. A medida y en kit.

*** Mosquiteras de panel, fijas/correderas**

1. Antarex: Apertura batiente magnética, con pomo. Para ventana y puerta acristalada. Red de aluminio, bruñida de serie, también en fibra de vidrio o acero inoxidable, TuffscreenTM y PetScreen. A medida.

2. Libro: Apertura batiente magnética y empaquetado de las hojas en forma de libro, con pomo. Para grandes dimensiones. Red, como modelo anterior. A medida.

3. Alba: Apertura corredera magnética, con manilla. Para puerta acristalada. Red, como modelos anteriores. A medida.

4. Scorri: Deslizamiento vertical o lateral. Apertura corredera. Dos, tres o cuatro hojas que deslizan por dos o tres binarios. Para ventana y puerta acristalada. Red, como modelos anteriores. A medida. Opcionalmente, manilla encajada.

5. Pratik: Panel fijo, disponible en varias soluciones y formas alternativas al modelo de cuatro ángulos rectos. Adecuada para ventana. Red en fibra de serie. También en aluminio, acero inoxidable o Tuffscreen TM. A medida.

*** Grandes dimensiones**

1. Securzip: Apertura con cabrestante o motorizada, controlable también mediante mando a distancia. Para ventana y puerta acristalada, también en zonas muy ventiladas. Cajón de 90/105 mm. Red, dotada de cremallera zip, aplicada a los extremos de la red, que garantiza la máxima sujeción y resistencia al viento, impidiendo que la tela se salga de los perfiles laterales. En fibra de vidrio o TuffScreenTM, de gran solidez. Las mallas vuelven a la posición correcta cuando sufren pequeñas perforaciones. A medida.



DE LA ESTRATEGIA AL CONOCIMIENTO: UN RECORRIDO POR EL GRUPO

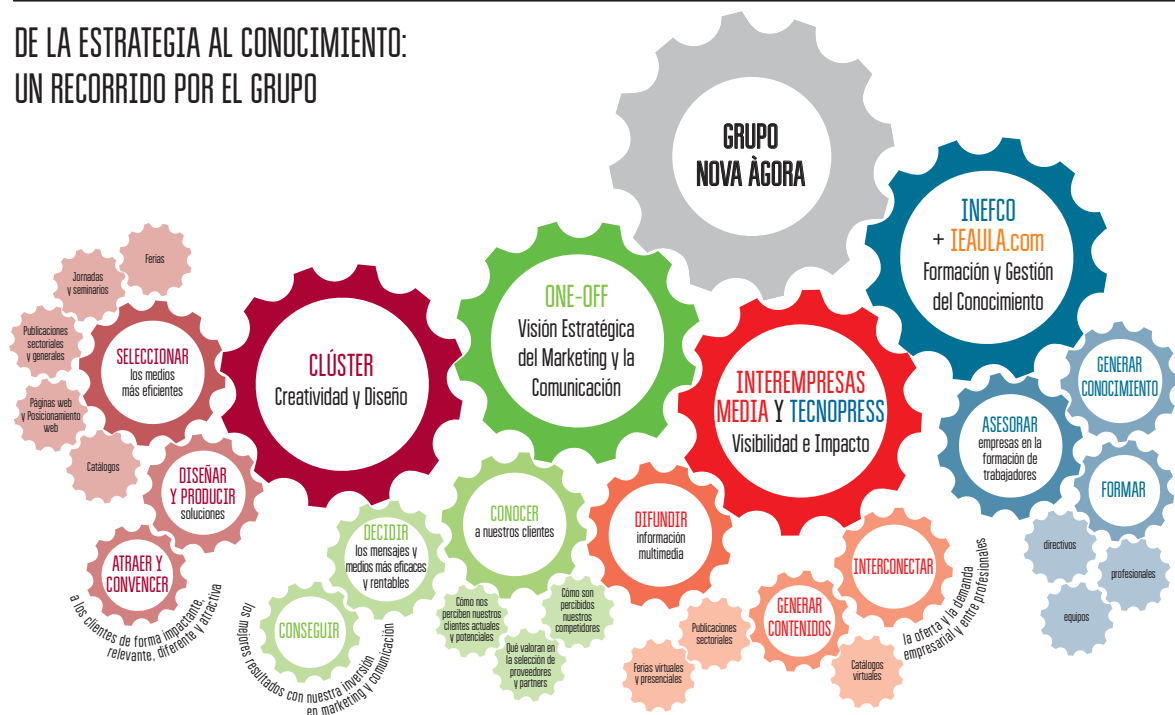



LA MOSQUITERA MÁS FUERTE QUE EL VIENTO.

Nunca el viento sacará la tela de las guías.

Irene forma parte de la línea URAGANO, una gama de mosquiteras a deslizamiento vertical y lateral, listas para satisfacer cada exigencia de protección de los insectos y de los fenómenos atmosféricos más molestos, que muchas veces provoca repentinos escapes de la red.

Construida y testada para resistir a las más difíciles condiciones atmosféricas, en particular en condiciones de vientos fuertes, IRENE protege los ambientes guardando toda la esencialidad y la elegancia de las mosquiteras MV Line.

Gracias a un sistema exclusivo para el enrollamiento de la red es posible instalar la mosquitera en ventanas y puertas acristaladas hasta dimensiones considerables, sin necesidad de utilizar cajones voluminosos/ muy grandes.

Un complemento de decoración que se adapta a cualquier tipo de ambiente, también gracias a la gran variedad de colores disponibles a elegir en los perfiles.



MV LINE
universo mosquiteras



www.mvline.it
info@mvline.it





Persianas Persax® es una empresa líder en el sector de la protección solar certificada con la norma ISO9001, CTE y normativas internacionales. Persax produce y distribuye una amplísima gama de productos relacionados con protección, seguridad, aislamiento y confort: persianas, cajones, toldos, mosquiteras, celosías, mallorquinas e interiorismo.

PRODUCTOS

PERSIANAS

- Perfiles de persiana de PVC.
- Perfiles aluminio perfilado rellena con espuma de poliuretano.
- Perfiles aluminio extrusión, de seguridad y autoblocante.
- Nuevo sistema Extreme.

CAJONES

- Cajón compacto PVC energy , y energy premium (extraíble) (NOVEDAD 2014).
- Cajón compacto PVC, doble tabique estándar (también foliado en colores madera).
- Cajón compacto Extrabloc PVC, (también foliado en colores madera).
- Cajón compacto Extrabloc PREMIUM.
- Cajón compacto aluminio perfilado.
- Cajón compacto aluminio de extrusión.
- Cajón Túnel: la evolución del cajón de obra tradicional (Novedad 2015).

ALICANTINAS y CORTINAS

- Alicantinas cadenilla en madera.
- Alicantinas cadenilla en PVC.
- Cortinas cadenilla aluminio.
- Cortinas tubo cónico y jaspeado PVC.
- Cortinas PVC diseño italiano.
- Persianas de madera decoración interior "Miniceilán".
- Persianas de fantasía tipo esterilla para interior.

MOSQUITERAS

- Enrollable lateral.
- Enrollable lateral dos hojas.
- Enrollable vertical.
- Enrollable vertical dos hojas.
- Practicables.
- Fijas.
- Fijas con imanes.
- Corredera una hoja.
- Corredera dos hojas.
- Plisada de cadena.
- Enrollable de cadena.
- Nueva mosquitera enrollable motorizada Mosqui Zip.

ACCESORIOS

- Para accionar enrollables y cajones manualmente.
- Motores para accionamiento automático.
- Automatismos, mandos a distancia, etc..

CELOSÍAS PVC Y ALUMINIO

- Celosía fija de aluminio y PVC.
- Celosías fijas modelos Bella y Vita (NOVEDAD).
- Celosía orientable "Tabarca".
- Celosía orientable "Costablanca".
- Celosía elíptica Levante 120, 210, 300 y 400 , fija y orientable.

MALLORQUINAS

- Mallorquina Abatible lama Fija.
- Mallorquina Abatible lama Móvil.
- Mallorquina Corredera lama Fija.
- Mallorquina Corredera lama Móvil.
- Mallorquina plegable.
- Mallorquina Fija.

PERFILES INDUSTRIALES EN PVC

TOLDOS

Pol. Ind. Santa Eulalia - Autovía de Levante, Km. 48'2
03400 VILLENA (Alicante)
Tel.: 902 010 564 - Fax: 902 010 565
marketing@persax.es - www.persax.com



- Sistema estor.
- Estor con cofre.
- Punto recto.
- Punto recto tensión.
- Cofre punto recto tensión.
- Brazos invisibles "Rodas" 200.
- Brazos invisibles "Rodas" 350.
- Brazo cruzado "Rodas 350."
- Semicofre "Rodas" 200.
- Semicofre "Rodas" 350.
- Monoblock.
- Capota "Aruba".
- Cofre "Milos".
- Maxicorfú 300.
- Cofre Tasos.
- Cofre Hidra (NOVEDAD 2014).
- Monobloc Samos.
- Monobloc Samos con semicofre.
- Toldo Creta para cubiertas acristaladas.
- Toldo Ítaca, barra de carga con telón.
- Toldo vertical Ceos.
- Estructura Andros.
- Palillera entre paredes.
- Palillera Pared-suelo.
- Palillera Pérgola.
- Palillera Karpatos.
- Telón Cortavientos
- Telón Cortavientos con guías.
- Telón Cortavientos guiado a cable.
- Toldo plano o estor.
- Cortinas con Riel.
- Nuevo sistema estor enrollable de exterior Screen Zip.
- Todo tipo de lona confeccionada: acrílicos y lona especial Swela Sunvas.
- Automatismos y motores para todos los sistemas: MOTOR SOLAR PARA TOLDO.

Interiorismo

- Puertas plegables.
- Venecianas de madera.
- Venecianas de aluminio.
- Estores Enrollables – Nueva línea Elegance de tejidos y accesorios de alta calidad.
- Panel Japonés.
- Cortinas Verticales.

DELEGACIONES

DELEGACIÓN CASTILLA Y LEÓN: PALENCIA - PERSIANAS PERSAX S.A.
Pol. Ind. San Antolín. C/ Tejedores nº 35 C.P. 34004 PALENCIA
Tel.: 979 713 360 - Fax: 979 711 601
castillayleon@persax.es

DELEGACIÓN TOLEDO: VILLANUEVA DE ALCARDETE (TOLEDO)
PERSIANAS PERSAX, S.A.
Ctra. Quintanar, s/n C.P. 45810
Tel.: 925 166 323 - Fax: 925 167 421 - Toledo@persax.es

DELEGACIÓN DE HUELVA:
SAN JUAN DEL PUERTO (HUELVA) - PERSIANAS PERSAX, S.A.
Pol. Ind. Indutec. Ctra. Huelva - Sevilla km. 78 C.P. 21610
Tel.: 959 356 031 - Fax: 959 367 995
huelva@persax.es

PERSAX

"Líderes en protección para tu hogar"

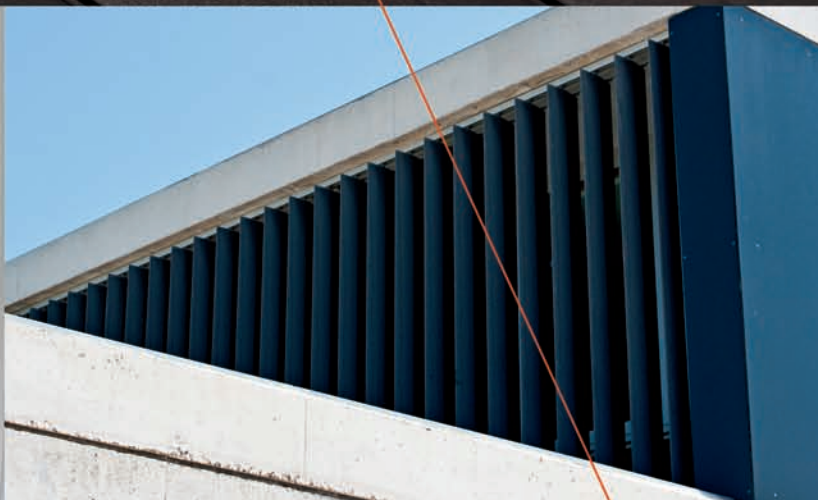

TOLDOS · PALILLERÍAS · PERSIANAS DE ALUMINIO · PUERTAS DE SEGURIDAD · CELOSÍAS

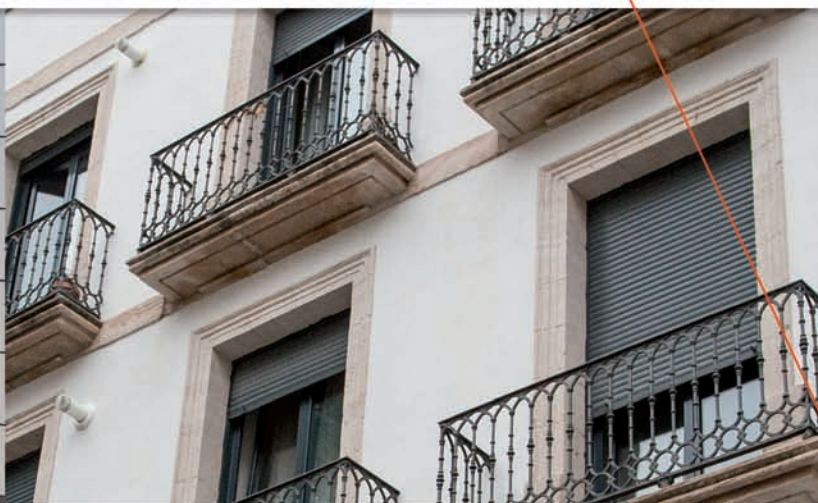

ESTOR ENROLLABLE · PANEL JAPONÉS · CORTINA VERTICAL · MOSQUITERAS



Persianas Persax, S.A.

Autovía de Levante, km. 48,2 · Polígono Santa Eulalia · 03400 Villena (Alicante) · ESPAÑA

T. 902 010 564 · F. 902 010 565 · ventas@persax.es

www.persax.com

PERSAX

GRUPO

DELEGACIÓN DE SEVILLA
MORÓN DE LA FRONTERA (SEVILLA)
PERSIANAS PERSAX, S.A.
C/ Diego de Almagro, Nº 35 C.P. 41530
Tel.: 955 852 512 - 955 852 204 - Fax: 955 852 768 - sevilla@persax.es

DELEGACIÓN DE ARAGÓN
TAUSTE (ZARAGOZA) - PERSIANAS PERSAX, S.A.
Pol. Ind. Las Rozas. Parcela II - Nave 2
Tel.: 976 855 336 - 976 854 833 - Fax: 976 859 161 - aragon@persax.es

DISTRIBUIDORES nacionales

ISLAS CANARIAS - PERSIANAS DELPINO, S.L.
Pol. Ind. San Isidro C/ O. Diesel, nº 15
38109 EL CHORRILLO-EL ROSARIO (Tenerife)
Tel.: 922 623 616 Fax: 922 623 768

PALMA DE MALLORCA - CENTRO CIBIC BALEARES S.L.
Pol. Ind. de Maratxi. C/ Conradors s/n nave B-3. Tel.: 971 229. 545

DELEGACIONES INTERNACIONALES

CROACIA - PERSAX D.O.O.
Mokricka 80, Ključ Brdovečki - 10292 Senkovec
Tel : +385 1 3353500 - Fax : +385 1 3353533
info@persax.hr

MÉXICO - PERSAX MÉXICO S DE RL DE CV
Avenida Julio Berdegué Aznar, 642
Col. Francisco Villa - Mazatlán, Sin. CP 82127
Tel. (669) 105.5010 - direccion@persax.com.mx - www.persax.com.mx

BRASIL - PERSAX BRASIL LTDA.
Sao Paulo - juan.louro@persax.es



C/ La Fragua, 4 - Pol. Ind. La Cantueña
28946 FUENLABRADA (Madrid)
Tel.: 916 422 924 - Fax: 916 421 578
persycommadrid@persycom.com - www.persycom.net



Líder en I+D+i

LA EVOLUCIÓN DE LA PROTECCIÓN SOLAR

Más de dos décadas de experiencia en la fabricación de persianas y mosquiteras han llevado a Persycom a desarrollar una completa gama de sistemas capaces de responder adecuadamente a las diferentes necesidades técnicas y estéticas con un especial acento en la seguridad y el ahorro energético.

En 1992 sólo dos personas comenzaron con la fabricación de persianas, un profesional de las persianas y otro con amplia experiencia en la carpintería de aluminio. Se trataba de un proyecto nuevo, una ilusión en la que no sólo contemplaba fabricar persianas, sino dar al mercado del cerramiento algo de lo que carecía: soluciones tanto en guías, como cajones y complementos para el profesional. Muy importante era el hecho de marcar la diferencia con un servicio personalizado, asesoramiento técnico y un suministro capaz de satisfacer la demanda del mercado.

En la actualidad, Persycom cuenta con los más modernos medios para la producción de persianas, estando siempre en constante evolución tanto en maquinaria, como en formación de su personal. Dispone, entre otros, de un almacén automático, perfiladora de lamas térmicas y ocho líneas de corte, para garantizar el servicio que demandan los nuevos tiempos.

La empresa ha estado presente en las más importantes ferias del sector, como Veteco en varias ocasiones y en Construmat, para mostrar al mercado las alternativas en la protección solar, el cerramiento de puertas de garaje y comercial y las persianas orientables.

Con una capacidad anual de producción de más de 80.000 persianas distribuidas entre persianas térmicas, seguridad, autoblocantes y persianas orientables, somos capaces de satisfacer las necesidades de nuestros clientes en un tiempo récord. Persycom también apuesta por las mosquiteras como producto en expansión y la gran variedad de modelos y colores.

Fabricante de persianas orientables de los modelos MULTIROLL, PERSYROLL y ROLLTEK, Persycom sigue invirtiendo en soluciones innovadoras, que mejoran la eficiencia energética de los edificios. PERSIVEX es la respuesta de Persycom en veneciana exterior, en sus modelos C80 y Z90. La incorporación de este nuevo producto supone un paso más en su compromiso con la calidad y el medio ambiente. Nuevos productos que siguen la línea de innovación de Persycom, el ahorro energético.

Los clientes son los que avalan nuestro patrimonio y nuestros 36 empleados son el principal motor de la empresa. Somos conscientes de que en este momento, sólo con una máxima calidad y un excelente servicio, podremos seguir ampliando nuestra fabricación sin olvidar lo más importante, el factor humano que ponemos en cada persiana, mosquitera o cierre.

En Persycom, siempre se apuesta por el ahorro energético y el respeto al medio ambiente, reciclando todo el material sobrante y apostando por las nuevas energías alternativas, como demuestra la instalación de paneles solares instalados en la cubierta de la fábrica de 90 KW.



C/ Maalbeekstraat 10
8790 WAREGEM (Bélgica)
Tel.: 0032 56 62 71 11 - www.renson.es
Dept. comercial España: Bart Derudder
675 098 677 - bart.derudder@renson.net

CREATING HEALTHY SPACES

RENSON®, con su amplia tradición en innovación y experiencia desde 1909, se perfila como el indisputable líder de mercado en ventilación natural y protección solar. Nuestra sede está ubicada en un edificio singular en Waregem (Bélgica). El edificio es un ejemplo en funcionamiento de nuestro "Healthy Building Concept", y funciona como un prototipo, exponiendo nuestra fuerza tecnológica. El edificio ha sido reconocido con numerosos premios en los últimos años.

La misión de RENSON® es el desarrollo, la producción y la comercialización de productos únicos e innovadores para la ventilación y la protección solar. Nuestro principal objetivo es mejorar las condiciones de vida de la gente y al mismo tiempo reducir los gastos energéticos.

RENSON® es activo en la protección solar estructural de aluminio desde hace más que 30 años. Nuestra amplia gama de lamas permite crear un sistema de control solar fijo o móvil adaptado a las necesidades del proyecto.

Desde hace 10 años fabricamos somos también activos en protección solar textil, con estores enrollables exteriores de grandes dimensiones y resistentes al viento: nuestro premiado sistema Fixscreen®.

En los últimos años el grupo de productos OUTDOOR, con pérgolas impermeables para terrazas coge cada vez más peso. Hoy ya disponemos de 8 soluciones de pérgola distintos.



Soluciones **orientadas** a su bienestar.

Conozca toda nuestra gama de persianas orientables para el control solar de su vivienda.

MULTIROLL

PERSYROLL

Ro\tek

PERSYVEX C80 Z90

PARQUE IND. LA CANTUEÑA
C/ DE LA FRAGUA, 4
28946 FUENLABRADA (MADRID)

T: 91 642 29 24 | F: 91 642 15 78
PERSYCOMMADRID@PERSYCOM.COM
WWW.PERSYCOM.NET

PERSYCOM



SAMER SYSTEMS es una empresa ubicada en Valencia (España), participada por un grupo multinacional belga. Nuestro equipo humano cuenta con una extensa trayectoria profesional de más de 20 años en el sector de la mosquitera. Tenemos nuestra propia marca registrada y varias patentes para los sistemas de mosquiteras. Exportamos a 25 países en los 5 continentes y hemos tenido en este 2015 un crecimiento del 30% en ventas.

PRODUCTOS

MOSQUITERA ENROLLABLE

- Mosquitera enrollable cajón cuadrado SC46.
- Mosquitera enrollable cajón redondo SR42.
- Mosquitera enrollable cajón redondo SP 42 + SAUP 42.
- Mosquitera enrollable cajón redondo SR35.
- Mosquitera enrollable cajón redondo SR33.
- Guías.
- Guía doble (cabezal partido).
- Kits – SISTEMA SLOW.
- Sistema frontal.
- Sistema puerta lateral.
- Sistema puerta doble lateral .

MOSQUITERA FIJA

Mosquitera fija modelo SM979.

MOSQUITERA CORREDERA

Mosquitera corredera SI236.
Mosquitera corredera SI236C.
Mosquitera corredera SI243C (NUEVO MODELO).

MOSQUITERA ABATIBLE

Todos los sistemas de mosquitera se sirven a medida y en barra 6m

MOSQUITERA PLISADA

- A MEDIDA:
- 96ST.
- 110ST.
- 130ST.
- 160ST.
- 190SP
- 192DC (doble central).
- 220DC (doble central).
- 260DC (doble central).
- 320DC (doble central).

- Plisada XL:
De 1,20 m x 1,20 m hasta 1,94 m x 3,80 m ancho.

Sistemas de Aluminio y Mosquiteras Europeas. DIMENSIÓN TÉCNICA 2012, S.L.
Pol. Ind. Fuente del Jarro. C/ Villa de Madrid, 57
46988 PATERNA (Valencia) · España
Tel: +34 961 341 085 – Fax: +34 961 341 081
marketing@samersystems.com

Posibilidad de hasta 3 m de alto x 5,60 de ancho (especiales XXL).

- CORTABLE (tramos 1,94 m a 2,21 m / 2,21 m a 2,40 m / 2,40 m a 2,70 m / 2,70 3 m en altura)
- Mosquitera plisada ST.
- Mosquitera plisada SP.
- Mosquitera plisada XL.
- Mosquitera plisada 24 mm (NOVEDAD) .

MOSQUITERA ROLLER 42

- A MEDIDA
- 110 ST ancho x 3 m alto.
- 130 ST ancho x 3 m alto.
- 150 ST ancho x 3 m alto.
- 170 SP ancho x 3 m alto.
- 220 DC (doble central).
- 260 DC (doble central).
- 300DC (doble central).
- 340DC (doble central).

- CORTABLE (tramos en altura)
- 1,94 m a 2,20 m ST / SP.
- 2,21 m a 2,40 m ST / SP.
- 2,41 m a 2,60 m ST / SP.

SAMER ZIP (Sistema Cremallera)

Cajones de 105 mm.
Desde 0,80 m hasta 5 m de ancho. Altura máxima de 5 m.

ROLLOS DE TELA MOSQUITERA

FIBER GLASS

0,60 / 0,80 / 1 m / 1,20 m / 1,40 m / 1,50 m.

ALUMINIO

1,20 m x 30 m.
1,50 m x 30 m.

COMPONENTES Y ALUMINIO

ACABADOS

Colores básicos.
Colores especiales.
Maderas.
Foliados.
Anodizados .

GARANTÍA Y CONDICIONES DE VENTA

2 años / condiciones de venta en la WEB: www.samersystems.com.



Zanzar Iberia, S.L. es una empresa fabricante joven y dinámica especializada en la producción de mosquiteras de calidad. Es la división española de Zanzar SpA, empresa italiana que ofrece los más altos estándares en mosquiteras.

ACTIVIDAD

Zanzar nació con el objetivo de enriquecer el mercado del cerramiento con nuevas soluciones integradas para mosquitera, mejorando la calidad de vida en nuestras casas.

Zanzar Iberia cuenta con una moderna infraestructura industrial y una importante red de clientes y productores nacionales e internacionales. Asimismo, dispone de una potente organización empresarial capaz de establecerse en el centro del mercado con el objetivo de satisfacer a sus clientes.

Zanzar produce sistemas de mosquiteras con la más avanzada tecnología del sector. Todo su proceso empresarial, desde la obtención del pedido hasta su completa expedición, es gestionado según la normativa internacional.

PRODUCTOS

Zanzar Iberia dispone de una extensa selección de soluciones de mosquitera, estructurada en diferentes tipologías:

*** Línea Plisada**

- Plissé Zero.
- Plissé.
- Gioconda 0.22:
- Ventana.
- Lateral.
- Reversible.

*** Línea enrollable**

- Jolly.

Pol. Ind. Fuente del Jarro
Calle Ciudad de Ferrol, 20 – 22a
46988 PATERNA (Valencia)
Tel.: 961 004 999 – Fax: 961 343 109
info@zanzar.es - www.zanzar.es

Flexa.
Fast 50.

*** Línea motorizada**

Motorizada.
Rond 80 – 100 Zip.
Cubo 80 – 100 – 130 Zip.
Mosquitera.
Protección Solar.
Cristal Vinilo.

*** Indoor**

Perfecta.
- Plissé.
- Rulo.

*** Nanoblind**

- Sencillo.
- Doble.

*** Zanzar Plus**

Sistemas en largo. Klip 40.
Frontal 40.
Integrata monoblock.
Telas y redes.
• Red plisada.
• Tejido plisado oscurecedor y filtrante.
• Red de fibra.
• Red de fibra blanca y negra.
• Tejido oscurante.
• Tejido filtrante.
Sunox: tela mosquitera antibacterial.

grupo NOVA ÀGORA

Gestión integral de la comunicación y el conocimiento
al servicio de empresas y profesionales

www.novaagora.com

one off
brand instruments

clúster
marketing
& communication

Interempresasmedia

TPE tecnopresediciones

INEFCO INSTITUTO EMPRESARIAL
PARA LA FORMACIÓN CONTINUA ieaula.com

Creamos la identidad y la comunicación de empresas y profesionales

Somos la agencia de publicidad y comunicación especializada en B2B y con gran experiencia en empresas de sectores industriales.

clúster
marketing & communication



La firma francesa BioSSun ofrece al mercado una amplia gama de cubiertas de terrazas de lamas orientables que garantizan una superficie complementaria, asociando estética y bienestar. La terraza se convierte de este modo en una estancia suplementaria, asegurando un confort total en todas las estaciones del año, ya sea en establecimientos de hostelería o en viviendas particulares.

Las cubiertas de terrazas bioclimáticas BioSSun, basadas en el concepto de las protecciones solares ajustables, son una solución ecológica patentada por esta firma, que está obteniendo un gran éxito en los mercados europeos.

Una vez cerradas las lamas, las terrazas bioclimáticas BioSSun protegen de la intemperie de forma muy eficaz. Aportan un confort total y permiten cerrar el espacio exterior con gran facilidad, para poder disponer del mismo durante todo el año.

Precursora del concepto de terrazas bioclimáticas, BioSSun desarrolla y fabrica toda su gama de productos en su planta situada en la región del Ródano-Alpes, en el este de Francia.

Realizadas a partir de materiales reciclables (aluminio), las pergolas BioSSun (procedimiento patentado) permiten regular de forma natural la temperatura de la terraza, ofreciendo una protección eficaz contra el calor y las inclemencias del tiempo en cualquier temporada del año.

De funcionamiento automático, mediante mando a distancia, el usuario tiene la posibilidad de mover las lamas a su gusto, según prefiera tomar el sol de forma plena o permanecer en un espacio sombreado, obteniendo el mayor provecho de su terraza.

Con el fin de seguir la curva del sol y ofrecer una oposición máxima a los rayos solares y una entrada óptima de la luminosidad, la inclinación a 176° de las lamas permite, en los períodos de fuertes calores, crear un desplazamiento de aire bajo la estructura que favorece una regulación notable de la temperatura ambiente.

Un sensor de lluvia cierra las láminas automáticamente, permitiendo así protegerse eficazmente contra las inclemencias. Además, las lamas en forma de canalón, las vigas también en forma de canalón y los postes, permiten controlar el progreso de las aguas de lluvia, y evacuarlas o recogerlas según la necesidad.

Las pérgolas BioSSun permiten prolongar el espacio de la terraza, convirtiéndola en una pieza efectiva de vida exterior.

BIOSSUN EN TERRAZAS COMERCIALES Y PRIVADAS

Desde su creación, la compañía BioSSun ha favorecido siempre sus relaciones con los profesionales. Para ir todavía más allá en la calidad de sus servicios, BioSSun ha establecido un servicio de Grandes Proyectos dedicado a Cafeterías, Hoteles y Restaurantes, y también a los promotores inmobiliarios, arquitectos y diseñadores, con el fin de responder mejor a sus demandas, ya sea en proyectos de restauración como en instalaciones en residencias privadas.

Este servicio asegura una respuesta adaptada a los temas de rentabilidad de los profesionales y una optimización de la instalación para la rápida disponibilidad de la nueva superficie de explotación.

Por todo ello, las terrazas Bio-Climáticas de BioSSun se convierten en soluciones totalmente modulares y personalizables, con accesorios que permiten crear un verdadero espacio exterior, eliminando las fronteras entre el In y el Out.

Cité Park - Bât. F - 23 Avenue de Poumeyrol
F-69300 CALUIRE ET CUIRE (France)
Tel.: +33 0478 062919
info@biussun.com - www.biussun.com

MODELOS

Existen tres modelos diferentes de pérgolas BioSSun con distintas características cada uno de ellos, para adaptarse a cada gusto o necesidad.

- **BIO 120:** es la solución estándar y económica, con 18 tamaños preestablecidos, lamas blancas y 5 colores de estructura.

- **BIO 180:** su fabricación es a medida, lo que permite realizar cualquier tamaño o configuración. No permite iluminación.

- **BIO 230:** es la pérgola de BIOSSUN de más alta gama. Permite crear módulos de hasta 49 metros cuadrados, incluir cualquier tipo de iluminación y una amplia gama de colores RAL y metalizados, tonos arena y acabados Akzo Nobel multi pigmento.

LA INNOVACIÓN DE 2015: TERRAZA HI-TECH RETRÁCTIL

Ha llegado la primera terraza bioclimática BioSSun con lamas orientables y retráctiles.

Características:

- La vista se abre hacia el cielo.
- Las lamas se recogen sobre uno de los lados, dejando hasta el 85% de la superficie descubierta.
- Permite una cobertura "a medida", ya que cada lama dispone de un motor individual.
- Se pueden añadir todo tipo de accesorios, tales como persianas laterales, acristalamiento, etc.
- La pérgola puede utilizarse durante todo el año, haga sol, lluvia o viento.

OTRA NOVEDAD 2015: PÉRGOLA BIO 120

Esta pérgola es la puerta de entrada en el universo BioSSun, ya que ofrece las siguientes ventajas:

- Está disponible en 18 formatos estandarizados.
- Puede suministrarse en 5 colores diferentes.
- Destaca por su diseño sobrio y elegante, siendo ideal para todo tipo de espacios.

En 2015, BioSSun ha estructurado su oferta, proponiendo una gama más amplia con importantes novedades, que fueron presentadas en la feria R+T de Stuttgart. Estas innovaciones confirman la cultura de investigación y desarrollo que es tradicional en BioSSun, para aportar una respuesta adaptada a cada demanda.

UNA COMPAÑÍA EN EXPANSIÓN

La compañía BIOSSUN fue fundada en enero de 2009 en Caluire et Cuire (en la región Rhône-Alpes, cerca de Lyon), en Francia, donde se encuentra su sede central.

Después de su éxito en Francia y del entusiasmo suscitado por el lanzamiento de sus productos fuera de este país, BioSSun continúa su expansión internacional.

El primer paso fue dado en marzo de 2010 con la creación de la filial BioSSun Suisse, a la que siguió en 2013 la creación de BioSSun Benelux (Bélgica, Holanda y Luxemburgo).

BioSSun espera también crecer rápidamente dentro de la Unión Europea y por los países del Mediterráneo. En primer lugar, las acciones de expansión se concentrarán en España, Italia, Austria, Alemania, Reino Unido, Marruecos, Túnez y Argelia.

CARAVITA®

Michael Caravita GmbH
Lilienthalstr. 10 - D- 85080 Gaimersheim
Tel: +49-8458-60389-0 - Fax: +49-8458-60389-20
info@caravita.eu - www.caravita.eu - www.caravita-españa.com

La historia de la empresa CARAVITA comenzó en 1993 con una sencilla idea y con un solo modelo de parasol llamado Riviera. Actualmente, la historia de esta compañía constituye un concepto de éxito en todo el mundo, con parasoles y sombrillas para todas las aplicaciones.

Durante 20 años, CARAVITA ha ido cumpliendo su objetivo de diseñar y producir productos innovadores y de la más alta calidad, apropiados incluso para los clientes que son más exigentes. La compañía ha crecido hasta convertirse en una de las primeras marcas internacionales de parasoles de primera calidad, así como velas de protección solar y otros productos que se han convertido en un sinónimo de calidad y diseño en todo el mundo.

La fórmula de este éxito pasa por tres conceptos principales: CALIDAD, INNOVACIÓN y VARIEDAD de productos. Una serie de materiales de alta calidad, como el aluminio, el acero inoxidable y telas de toldo acrílicas "premium" de última generación, son la base para fabricar los productos CARAVITA. Estas características garantizan la longevidad y duración de todos los productos en el tiempo. Además, el uso de mecanismos ingeniosos y un especial enfoque para fabricar productos que sean prácticos para el consumidor, aseguran un manejo cómodo y sencillo, con funciones útiles que el usuario apreciará especialmente.

Cada tono parece único, ya que las diferentes opciones de fabricación y los colores utilizados son verdaderamente únicos y se pueden combinar, hasta conseguir millones de variantes.

Actualmente, CARAVITA es una empresa bien conocida como una de las marcas líderes en el sector de los parasoles y las velas solares. En los últimos años, la alta calidad, funcionalidad y diseño de sus productos han permitido una rápida introducción de esta compañía en el mercado español.

"Para tener una idea de la calidad general, la mano de obra esmerada y la funcionalidad de un producto no es suficiente con verlo en un catálogo", ha dicho Michael Caravita. "Por ello queremos aprovechar nuestra presencia en las ferias del sector, principalmente R+T, para que nuestros antiguos distribuidores, y los distribuidores potenciales, puedan ver los productos de forma real".

Uno de los parasoles de mayor éxito de esta firma en la actualidad es el Big Ben 2 especialmente con luz integrada y calefacción. Es un parasol fiable y muy resistente, indicado para la industria de la hostelería y la restauración. Con tamaños de 3 a 7 metros, un mecanismo muy cómodo y numerosos accesorios, este modelo es la solución perfecta para terrazas de restaurantes y cafeterías. Además, el parasol Big Ben 2 destaca por su óptima relación precio/prestaciones.

Trencianska, 19
SK-01851 NOVA DUBNICA (SLOVAKIA)
Tel.: +421-42 4440475
info@caravita.eu

Como fabricante de parasoles gigantes para uso profesional, Caravita es un especialista de la luz, así como lo es también de la sombra. Los modelos **Amalfi Duo** y **Belvedere**, con su sensacional mecanismo, también gozan de las preferencias de los clientes.

En primavera de 2015 Caravita lanzó su nuevo gran parasol "**Max**", con un tamaño de hasta 10 metros, y en otoño del próximo año la firma presentará un nuevo sistema de parasol tipo "**cantilever**".

NUEVAS POSIBILIDADES DE LA IMPRESIÓN DIGITAL

Desde el comienzo de 2015, Caravita ofrece aún más opciones de personalización para sus parasoles. Con la nueva carta de colores se han introducido alrededor de 30 nuevos colores para la tela, y ahora, bajo pedido, la cubierta del parasol puede servirse totalmente impresa con un motivo a elección del cliente. La tecnología de la impresión digital tiene sus ventajas, ya que mientras la serigrafía sólo puede realizar colores separados, la impresión digital permite realizar cualquier tipo de imagen. Ésta es una posibilidad relevante para muchos grupos de clientes, ya sean particulares, profesionales o municipales.

LA CALIDAD ANTE TODO

Caravita siempre usa materiales de primera calidad; por ejemplo utiliza acero inoxidable en lugar de acero galvanizado; y usa tubos de aluminio que son más resistentes que los de otros materiales. Los productos Caravita están fabricados para que sean duraderos. Además, las opciones de personalización, con 200 acabados RAL de los marcos y 120 colores de tejido acrílico para elegir, etc., permiten atender cualquier exigencia. Según Michael Caravita, *"a pesar de todo ello, los precios no suelen ser más altos que los de nuestra competencia. Un producto Caravita, simplemente, ofrece más de lo que vale. Nuestros clientes reconocen esta ventaja y ello nos compensa con un incremento en nuestras ventas"*.

"Vemos al distribuidor local como la clave del éxito en el mercado", añade Michael Caravita. Ellos nos están representando y promoviendo nuestros productos a nivel local, y nosotros les ayudamos con campañas de publicidad a nivel nacional en los medios impresos y en internet, catálogos de publicidad para las promociones locales, zonas de ventas delimitadas y numerosos materiales gratuitos de promoción. Además, nuestros distribuidores aprecian el bajo coste de nuestros gastos de envío para pequeños pedidos y los envíos que realizamos sin cargo en pedidos de más de 800 euros".

Con la nueva serie de "webinars" que ha presentado Caravita, la compañía quiere facilitar a los clientes el proceso de encontrar el parasol que deseen. La primera parte de estos vídeos ya está en línea. El vídeo muestra las opciones y las posibilidades que se ofrecen y, en sólo cuatro sencillos pasos, el cliente puede decidir entre tejidos de más de 100 colores y marcos de parasol de 200 colores.

Siguiendo el siguiente link podrán conocer la primera webinar presentada por Caravita: <http://youtu.be/xifiYfiQ6AY>

CARAVITA®

Sombrillas y velas tensadas exclusivas



Supremo



Amalfi



Home Comfort



Big Ben

Ideas para dar sombra: restauración, particulares, profesionales

¡Sé un distribuidor CARAVITA y contáctanos ahora!
Telf. +49 8458 603 89 18 o Email ventas@caravita.eu



www.caravita-parasoles.com

5 YEAR WARRANTY
AÑOS DE GARANTÍA

www.caravita-parasoles.com/garantia.html

Michael Caravita GmbH | Lilienthalstraße 10 | 85080 Gaimersheim | ALEMANIA

markilux

markilux es una de las principales marcas alemanas de toldos. Desde hace más de un cuarto de siglo, la compañía suministra los más avanzados sistemas de protección solar.

Para asegurar la calidad de sus productos, los marcos y los sistemas mecánicos, especialmente duraderos, ligeros y sofisticado, se fabrican y diseñan en sus propias fábricas, a medida y personalizados. Las lonas innovadoras para toldos markilux también provienen de su propio desarrollo y producción con más de 800 empleados en la sede de Emsdetten en Münsterland (Alemania).

Los toldos markilux no existen por casualidad. Cada uno de sus productos lleva innovaciones técnicas para cada caso de aplicación. La intención de la compañía es suministrar hoy las exigencias del mañana.

Los productos de markilux se caracterizan por un diseño intemporal. La modernidad y lo clásico se combinan para convertirse en productos ideales para la vivienda. Por ello, el "leitmotiv" de markilux lo constituyen la arquitectura y el diseño contemporáneos. Los límites entre el interior y el exterior son cada vez más difusos y los sistemas de protección juegan un papel importante.

Deben combinar la construcción y la zona ajardinada con un lenguaje armónico de formas y colores. Para conseguirlo, markilux trabaja en cooperación con diseñadores de renombre y aporta belleza a la técnica y a los textiles.

El desarrollo de markilux es dinámico. La compañía piensa a largo plazo, ya que los clientes de markilux deben estar satisfechos con sus productos durante muchos años. Muchos de los productos se pueden combinar con módulos y elementos, también posteriormente, lo cual garantiza una larga vida de todos los productos de esta marca.

La oferta comercial de markilux es muy amplia y en su catálogo se encuentran, entre otros, los productos siguientes:

- Toldos para balcones y terrazas semi-cofres, toldos laterales, toldos abiertos.
- Toldos para ventanas, verticales, de punto recto, "marquiselettes", toldos triangulares...
- Toldos veranda.
- Toldos para espacios abiertos, pérgolas, parasoles, etc.

NOVEDADES

A comienzos de 2015, markilux introdujo en el mercado su pabellón RS-1 para sombrear superficies libres. Ahora, esta firma dispone de un sistema de protección contra el sol, principalmente pensado para el sector de la gastronomía, pero también para los jardines privados.

Se trata del modelo MX-1, un nuevo sistema de estructuras que se basa en el módulo de columnas portantes de la serie synkra y se puede variar sin ninguna limitación, como desee el usuario.

Rudolf-Diesel-Straße 5
D-48282 Emsdetten (Alemania)
Tel.: +49-2572 927-0 - Fax: +49-2572 927-9682
www.markilux.com - info@markilux.de

Su cuerpo futurista oculta su interior y pretende atraer las miradas hacia la pared, con su alero estrecho y elegante. En definitiva, un toldo que pretende destacar por su diseño y marcar la diferencia.

El atractivo particular del toldo es su profundidad de aproximadamente 60 centímetros, que lo convierte en un alero protector para la ventana y la fachada. En este sentido salta a la vista la forma ágil del cuerpo futurista. El diseño se presenta por sí solo, independientemente de la tecnología y la función. Aunque también se deja ver, y es que este producto de gama alta para cubrir las demandas más exigentes promete un confort añadido, incluso en la variante básica, que queda bien oculto en su amplia carcasa.

Tras los premios Interior Innovation Award 2015 e iF Design Award 2015, posteriormente el toldo MX-1 ha obtenido el Reddot Award 2015 por la gran calidad de su diseño. Con este galardón, este toldo singular ha obtenido en un tiempo récord el tercer premio de reconocimiento internacional.

Markilux planet

Por su parte, el markilux planet con su óptica exclusiva ofrece un elemento de diseño ideal para su rincón preferido en el jardín o también en hoteles o en la restauración. La amplia gama de modelos de toldos de brazos articulados markilux y los diversos equipamientos útiles, como por ejemplo el motor telecontrolado con mando a distancia ofrecen múltiples posibilidades de acción para aquellas personas que adoran las cosas esenciales.

El innovador toldo markilux planet emociona en dos versiones: fijo como "markilux planet fix" u opcional como "markilux planet flex". Así como los planetas giran alrededor del sol, el "markilux planet flex" se puede girar hasta 335 grados en la versión flex. El mecanismo de palanca y giro "Easy Go" garantiza un ajuste sencillo.

Marxilux 6000 con leds

Cuando el verano con sus cálidas temperaturas nos invita al exterior, a uno le gustaría pasar los días al aire libre, ya sea en el balcón o la terraza, hasta bien avanzada la noche. Para proporcionar el ambiente adecuado, desde acogedor a bien iluminado, se necesita un sistema de iluminación lo más variable posible.

En estos casos, los toldos como el markilux 6000 muestran su lado práctico. Según el fabricante, el toldo para terrazas no sólo ofrece una protección solar confortable para diferentes ambientes durante el día, sino también, gracias a la iluminación de spot integrada en el perfil de salida, la posibilidad de marcar acogedores acentos de luz por la noche.

Markilux pergola

Con una salida de hasta seis metros, el markilux pergola es un toldo que puede proporcionar sombra a grandes superficies. Según apunta markilux, la combinación del toldo veranda markilux 8800, con su premiado diseño, y las delgadas columnas soporte confieren a este toldo un diseño singular.

Al mismo tiempo, las columnas proporcionan, junto a los puntos de fijación en la fachada, una alta estabilidad y seguridad ante el viento. Hasta ahora era necesario fijarlas en unos cimientos de hormigón. A partir de ahora, markilux ofrece un sistema de toldos para el uso flexible, mediante cajones lastre que cercan las columnas.



Ombrellificio Poggesi, empresa situada en medio de la Toscana, cuna de arte, estilo y moda, no podía olvidar el patrimonio cultural de los italianos, que en cada producto buscan siempre un diseño cautivador y una elegante combinación de colores. La búsqueda constante de un estilo propio en cada parasol se funde con combinaciones de colores que a primera vista pueden parecer muy peculiares pero que, con el tiempo, como sucede con la ropa, son apreciados y valorados como elementos de alta moda.

Poggesi, firma fundada en 1964, disfruta renovándose siguiendo las antiguas técnicas de elaboración, aunque con un ojo en las nuevas tecnologías y, en esta línea, ha elaborado y sigue profundizando en estructuras siempre distintas, sistemas de apertura y cierre innovadores, medidas en continuo crecimiento y fundiendo los resultados de sus investigaciones con los deseos de sus clientes. Cada realización de Poggesi expresa en seguida, a primera vista, cánones estilísticos precisos, y a menudo se toma como ejemplo para crear tendencia en el sector.

Según las tendencias actuales, los espacios exteriores deben decorarse con el mismo cuidado y la misma escrupulosa atención con la que se decoran las estancias interiores de las viviendas y establecimientos abiertos al público.

Los modernos parasoles patentados por la firma italiana POGGESI representan la mejor síntesis de la forma y la función y, gracias a la posibilidad de rotación y oscilación de la hoja, que permiten un mayor espacio sombreado totalmente libre y al cerrar no requieren movimiento de mesas y sillas debajo de los mismos.

En todos los certámenes y ferias en las que ha presentado sus parasoles, Poggesi ha destacado siempre por la alta calidad de sus productos y sus ideas innovadoras. En este sentido, la compañía siempre ha considerado que la parte estética tiene al menos tanto valor como la utilidad del producto propuesto.

Actualmente los colores son decisivos en la elección y en la decisión de compra de los parasoles que, precisamente, no deben cumplir únicamente su función de protección del sol, sino que con su estilo preciso y sus colores también tienen la tarea de completar y decorar los jardines, las terrazas, etc. Poggesi se adelanta a las tendencias del mercado, con su amplia gama de parasoles, cuyos diseños están marcando la moda en 2015.

MÁGNUM LUX

Sus sorprendentes soluciones técnico-estéticas convierten al Magnum Lux en impres-

Via Fiorentina 70,
I-50063 Figline Valdarno (FI) - Italia
Tel.: +39 055 95 19 46 - Fax: +39 055 95 83 42
info@poggesi.it - www.poggesi.it

cindible entre los parasoles gigantes. Poggesi, firma precursora de los parasoles de este tipo, ha podido utilizar su larga experiencia en diseño y producción de parasoles gigantes, ofreciendo al mercado un modelo de características singulares. Sin embargo, Poggesi no se ha detenido en la importante parte del revolucionario mecanismo interior, sino que también en la elección de los materiales ha querido dar un decidido paso hacia la exclusividad. Todos los perfiles son de aluminio y hasta los más pequeños detalles de plástico se han fabricado sobre diseños exclusivos. La particularidad adicional que hace único a este modelo es la gran atención que se ha prestado a la búsqueda de conductos aprovechables para la electrificación del parasol, que tiene la posibilidad de aplicar lámparas y estufas sin que existan cables ni conexiones en zonas fáciles de alcanzar por los clientes en zonas húmedas. Con Magnum Lux, diseño y funcionalidad se dan la mano a la perfección.

PARASOLES KING

King es un parasol inspirado en la experiencia que confieren muchos años de conocimientos continuamente actualizados. Combina la creatividad con las necesidades de los clientes, ofreciendo una amplia zona sombreada sin ningún obstáculo debajo. Está pensado para usos profesionales y puede adaptarse perfectamente a las instalaciones más diversas, gracias a la versatilidad que garantizan sus dos cabrestantes.

ONE / ORIGINAL NEW EVOLUTION

Los parasoles ONE nacen de dos importantes conceptos: la experimentación tecnológica y el diseño. Este parasol "cantelever" puede ser accionado con un simple gesto, gracias a un nuevo sistema que combina el cierre del dosel y la inclinación del brazo. Con sólo mirarlo, las suaves curvas de la estructura de este parasol sugieren una idea original, basada en un nuevo proyecto que representa la evolución de los parasoles de brazo lateral.

PROYECTOS ESPECIALES Y A MEDIDA

Poggesi proyecta y fabrica cada una de las partes de todos sus modelos, de modo que el control completo de la cadena de producción permite a la compañía atender cualquier solicitud del cliente y fabricar sombrillas especiales, con estructuras adaptadas o bases especiales. Partiendo de un plano proporcionado por el cliente, el Poggesi es capaz de estudiar, proponer y presupuestar las mejores soluciones.



Persianas Persax® es una empresa líder en el sector de la protección solar certificada con la norma ISO9001, CTE y normativas internacionales. Persax produce y distribuye una amplísima gama de productos relacionados con protección, seguridad, aislamiento y confort: persianas, cajones, toldos, mosquiteras, celosías, mallorquinas e interiorismo.

PRODUCTOS

PERSIANAS

- Perfiles de persiana de PVC.
- Perfiles aluminio perfilado rellena con espuma de poliuretano.
- Perfiles aluminio extrusión, de seguridad y autoblocante.
- Nuevo sistema Extreme.

CAJONES

- Cajón compacto PVC energy , y energy premium (extraible) (NOVEDAD 2014).

Pol. Ind. Santa Eulalia - Autovía de Levante, Km. 48'2
03400 VILLENA (Alicante)
Tel.: 902 010 564 - Fax: 902 010 565
marketing@persax.es - www.persax.com



- Cajón compacto PVC, doble tabique estándar (también foliado en colores madera).
- Cajón compacto Extrabloc PVC, (también foliado en colores madera).
- Cajón compacto Extrabloc PREMIUM.
- Cajón compacto aluminio perfilado.
- Cajón compacto aluminio de extrusión.
- Cajón Túnel: la evolución del cajón de obra tradicional (Novedad 2015).

ALICANTINAS y CORTINAS

- Alicantinas cadenilla en madera.
- Alicantinas cadenilla en PVC.
- Cortinas cadenilla aluminio.
- Cortinas tubo cónico y jaspeado PVC.
- Cortinas PVC diseño italiano.
- Persianas de madera decoración interior "Miniceilán".
- Persianas de fantasía tipo esterilla para interior.

➔ sigue...

MOSQUITERAS

- Enrollable lateral.
- Enrollable lateral dos hojas.
- Enrollable vertical.
- Enrollable vertical dos hojas.
- Practicables.
- Fijas.
- Fijas con imanes.
- Corredera una hoja.
- Corredera dos hojas.
- Plisada de cadena.
- Enrollable de cadena.
- Nueva mosquitera enrollable motorizada Mosqui Zip.

ACCESORIOS

- Para accionar enrollables y cajones manualmente.
- Motores para accionamiento automático.
- Automatismos, mandos a distancia, etc..

CELOSÍAS PVC Y ALUMINIO

- Celosía fija de aluminio y PVC.
- Celosías fijas modelos Bella y Vita (NOVEDAD).
- Celosía orientable "Tabarca".
- Celosía orientable "Costablanca".
- Celosía elíptica Levante 120, 210, 300 y 400, fija y orientabl.e

MALLORQUINAS

- Mallorquina Abatible lama Fija.
- Mallorquina Abatible lama Móvil.
- Mallorquina Corredera lama Fija.
- Mallorquina Corredera lama Móvil.
- Mallorquina plegable.
- Mallorquina Fija.

PERFILES INDUSTRIALES EN PVC

TOLDOS

- Sistema estor.
- Estor con cofre.
- Punto recto.
- Punto recto tensión.
- Cofre punto recto tensión.
- Brazos invisibles "Rodas" 200.
- Brazos invisibles "Rodas" 350.
- Brazo cruzado "Rodas 350".
- Semicofre "Rodas" 200.
- Semicofre "Rodas" 350.
- Monoblock.
- Capota "Aruba".
- Cofre "Milos".
- Maxicorfú 300.
- Cofre Tasos.
- Cofre Hydra (NOVEDAD 2014).
- Monobloc Samos.
- Monobloc Samos con semicofre.
- Toldo Creta para cubiertas acristaladas.
- Toldo Ítaca, barra de carga con telón.
- Toldo vertical Ceos.
- Estructura Andros.
- Palillería entre paredes.
- Palillería Pared-suelo.
- Palillería Pérgola.
- Palillería Karpatos.
- Telón Cortavientos.
- Telón Cortavientos con guías.
- Telón Cortavientos guiado a cable.
- Toldo plano o estor.
- Cortinas con Riel.

- Nuevo sistema estor enrollable de exterior Screen Zip.
- Todo tipo de lona confeccionada: acrílicos y lona especial Swela Sunvas.
- Automatismos y motores para todos los sistemas: novedad 2014 : MOTOR SOLAR PARA TOLDO.

Interiorismo

- Puertas plegables.
- Venecianas de madera.
- Venecianas de aluminio.
- Estores Enrollables – Nueva línea Elegance de tejidos y accesorios de alta calidad.
- Panel Japonés.
- Cortinas Verticales.

DELEGACIONES

DELEGACIÓN CASTILLA Y LEÓN - PALENCIA. PERSIANAS PERSAX S.A.
Pol. Ind. San Antolín. C/ Tejedores nº 35 C.P. 34004 PALENCIA
Tel.: 979 713 360 - Fax: 979 711 601
castillayleon@persax.es

DELEGACIÓN TOLEDVILLANUEVA DE ALCARDETE (TOLEDO)
- PERSIANAS PERSAX, S.A.
Ctra. Quintanar, s/n C.P. 45810
Tel.: 925 166 323 - Fax: 925 167 421
Toledo@persax.es

DELEGACIÓN DE HUELVA
SAN JUAN DEL PUERTO (HUELVA) - PERSIANAS PERSAX, S.A.
Pol. Ind. Indutec. Ctra. Huelva - Sevilla km. 78 C.P. 21610
Tel.: 959 356 031 - Fax: 959 367 995
huelva@persax.es

DELEGACIÓN DE SEVILLA
MORÓN DE LA FRONTERA (SEVILLA) - PERSIANAS PERSAX, S.A.
C/ Diego de Almagro, Nº 35 C.P. 41530
Tel.: 955 852 512 - 955 852 204 - Fax: 955 852 768
sevilla@persax.es

DELEGACIÓN DE ARAGÓN
TAUSTE (ZARAGOZA) - PERSIANAS PERSAX, S.A.
Pol. Ind. Las Rozas. Parcela II - Nave 2
Tel.: 976 855 336 - 976 854 833 - Fax: 976 859 161
aragon@persax.es

DISTRIBUIDORES nacionales
ISLAS CANARIAS - PERSIANAS DELPINO, S.L.
Pol. Ind. San Isidro. C/ O. Diesel, nº 15 C.P. 38109
EL CHORRILLO-EL ROSARIO (Tenerife)
Tel.: 922 623 616 Fax: 922 623 768

PALMA DE MALLORCA - CENTRO CIBIC BALEARES S.L.
Pol. Ind. de Maratxi. C/ Conradors s/n nave B-3
Tel.: 971 229. 545

DELEGACIONES INTERNACIONALES - CROACIA - PERSAX D.O.O.
Mokricka 80, Kljuc Brdovecki - 10292 Senkovec
Tel : +385 1 3353500 - Fax : +385 1 3353533
info@persax.hr

MÉXICO
PERSAX MÉXICO S DE RL DE CV
Avenida Julio Berdegué Aznar, 642
Col. Francisco Villa - Mazatlán, Sin. CP 82127
Tel. (669) 105.5010
direccion@persax.com.mx - www.persax.com.mx

BRASIL - PERSAX BRASIL LTDA.
Sao Paulo - juan.louro@persax.es

saxun®

TRAYECTORIA

Saxun nace en 2006 al amparo de una gran marca como es Giménez Ganga que, con una experiencia de más de 50 años en el sector del cerramiento y la protección solar, decide cubrir una nueva vertiente de este mercado. En un primer momento, con la protección solar de interior por medio de diferentes sistemas de cortinas y estores, y actualmente con una amplia gama de modelos de toldos y pérgolas para el exterior.

De este modo, en Saxun se aplica todo el saber hacer de Giménez Ganga, el tesón, la persistencia y el trabajo duro, para obtener un producto de alta calidad. Todo con el único objetivo de ofrecer a nuestro cliente un producto excepcional y un servicio atento y eficaz, ya que la satisfacción del cliente es nuestra satisfacción.

VALORES

Saxun es un nuevo concepto en cortinas y protección solar que crea tendencia, técnica y estética, ofreciendo una extensa colección de tejidos, acabados y accesorios, con materiales de la más alta calidad. Diferentes elementos que, combinados entre sí, le permitirán crear ambientes elegantes y confortables, ayudándole a descubrir nuevos espacios que favorecerán su privacidad.

En Saxun el compromiso con la mejora continua hace que constantemente estemos examinando nuestros procesos productivos y las relaciones con nuestros clientes para garantizar la más alta calidad en nuestros productos y ofrecer el mejor servicio posible.

PRODUCTOS

Saxun ofrece una gran variedad de cortinas y estores, con diseños atractivos y elegantes que se adaptan a todos los ambientes, convirtiéndolos en únicos. Estos sistemas otorgan un control total sobre la privacidad, control en la entrada de la luz solar y, a su vez, obtener un mayor ahorro energético.

Una amplia gama de cortinas y estores con una rica colección en tejidos técnicos y decorativos que garantizan un perfecto uso y funcionamiento a lo largo de los años. Además, gracias a los modernos accesorios y atractivos acabados que permiten sus componentes, se puede realizar una completa personalización al producto.

En nuestra línea de sistemas de protección solar para el exterior ofrecemos múltiples posibilidades que contribuyen a su ahorro energético con sofisticados diseños de componentes y accesorios, una amplia gama cromática y tejidos técnicos. Toldos que tienen un alto valor funcional y estético y que, gracias a sus inmejorables características, en muchos casos se convierten en imprescindibles para todo el año.

Por último, destacar la Pérgola Bioclimática Saxun, un nuevo sistema de protección solar de diseño moderno y elegante que permite disfrutar de la vida al aire libre en cualquier época del año y con la que podrá ampliar su superficie habitable sin necesidad de realizar obra en cualquier ubicación, sean cuales sean sus características. Con ella es posible regular de forma natural la temperatura de la estancia al tiempo que protegerá de la radiación solar, lluvia, viento o cualquier otra inclemencia meteorológica.

CENTROS DE PRODUCCIÓN

ALMERÍA

Polígono Industrial La Juaida
C/ Sierra de Atalaya, 35
04240 VIATOR (Almería)
Tel.: 950 306 693 - Fax: 950 306 729
almeria@gimenezganga.com
almeria@saxun.com

Polígono Industrial El Castillo
C/ Roma nº 4 - 03630 SAX (Alicante)
Tel.: 965 474 050 / 965 474 205
Fax: 965 474 563
info@saxun.com - www.saxun.com



BALEARES

Polígono Industrial Son Castelló
C/ Gremi Boters, 15 Local 3
07003 PALMA DE MALLORCA (Balears)
Tel.: (+34) 971 430 191 - Fax: (+34) 971 432 719
balears@gimenezganga.com
balears@saxun.com

CANARIAS

Polígono Industrial Arinaga.
C/ Los Dragos, s/n Parcela 64
35118 AGÜIMES (Gran Canaria)
Tel.: (+34) 928 799 531 - Fax: (+34) 928 799 518
canarias@gimenezganga.com
canarias@saxun.com

CASTILLA Y LEÓN

Polígono Industrial El Brizo
C/ Pino Albar, Parcela 127 - 128
47162 ALDEAMAYOR DE SAN MARTÍN (Valladolid)
Tel.: 983 528 255 - Fax: 983 528 061
castillayleon@gimenezganga.com
castillayleon@saxun.com

CATALUNYA

Pol. Ind. Santa Margarida. C/ Bosch i Gimpera, 20
08223 TERRASA (Barcelona)
Tel.: 937 863 111 - Fax: 937 856 623
catalunya@gimenezganga.com
catalunya@saxun.com

EXTREMADURA

Ctra. de Jarandilla, 54
10300 NAVALMORAL DE LA MATA (Cáceres)
Tel.: 927 530 170 - Fax: 927 538 036
extremadura@gimenezganga.com
extremadura@saxun.com

GRANADA

Polígono Industrial Juncaril.
C/ La Peza s/n, Nave R-179
18220 ALBOLOTE (Granada)
Tel.: 958 582 910 - Fax: 958 582 915
granada@gimenezganga.com - granada@saxun.com

MÁLAGA

Pol. Ind. Guadalhorce.
Ctra. de la Azucarera Intelhorce, 66
29004 MÁLAGA (Málaga)
Tel.: 952 105 351 - Fax: 952 243 799
malaga@gimenezganga.com - malaga@saxun.com

PAÍS VASCO

Pol. Ind. Bayas. C/ Ircio, Parcela 122 Pabellón 31
09200 MIRANDA DE EBRO (Burgos)
Tel.: 947 426 565 - Fax: 947 342 324
sevilla@gimenezganga.com - sevilla@saxun.com

SEVILLA

Polígono Industrial Parsi.
C/ Las Melias, Parcela 806-807
41016 SEVILLA (Sevilla)
Tel.: 955 187 011 - Fax: 955 187 012
sevilla@gimenezganga.com
sevilla@saxun.com

TARRAGONA

Polígono Industrial.
C/ L'Arbocet, 2
43340 MONTBRIÓ DEL CAMP (Tarragona)
Tel.: 977 826 008 - Fax: 977 826 575
tarragona@gimenezganga.com
tarragona@saxun.com

DELEGACIONES NACIONALES

ARAGÓN

Giménez Ganga Aragón S.L.
Pol. Industrial Las Rozas.
C/ A. Parcela II, 4
50660 TAUSTE (Zaragoza)
Tel.: 976 866 171 - Fax: 976 859 600
info@gimenezgangaaragon.com
www.gimenezgangaaragon.com

ASTURIAS

Persitronik S.L.
Polígono Industrial de Somonte
C/ Guillermo Rodríguez Quirós, Parcela 2.9 B, 3
33393 SOTIELLO (Asturias)
Tel.: 985 887 300 - Fax: 985 887 971
info@persitronik.com
www.persitronik.com

CASTELLÓN

Persibur S.L.
Ronda Músico Ibáñez, no 19 12530 BURRIANA (Castellón)
Tel.: 964 510 209 / 964 514 311 - Fax: 985 887 971
persibur@persibur.es
www.persibur.es

CASTILLA LA MANCHA

Giménez Ganga La Mancha S.L.
Polígono Industrial Pozo Hondo
Avda. Castilla León, Parcela 36
13610 CAMPO DE CRIPTANA (Ciudad Real)
Tel.: 926 564 199 - Fax: 926 563 765
info@gimenezgangelamanca.com
www.gimenezgangelamanca.com

CIUDAD REAL

Persianas Luser S.L.
Polígono Industrial Las Viñas - C/ Valencia, 21
13420 MALAGÓN (Ciudad Real)
Tel.: 926 266 015 - Fax: 926 266 016
info@persianasluser.com
www.persianasluser.com

JAÉN

Persiloma S.L.
Polígono Industrial Los Cerros de Úbeda
C/ Cerámica, 7 - 23400 ÚBEDA (Jaén)
Tel.: 953 793 065 - Fax: 953 796 474
info@persiloma.com
www.persiloma.com

MADRID

Giménez Ganga Madrid S.L.
Polígono Industrial Villa de Yuncos.
Avda. de los Austrias, 10 Nave 94
45210 YUNCOS (Toledo)
Tel.: 925 536 172 - Fax: 925 525 169
info@gimenezgangamadrid.com
www.gimenezgangamadrid.com

DELEGACIONES INTERNACIONALES

ALEMANIA Duotherm: www.duotherm-rolladen.de

ARGENTINA

Grupo DAP: info@dap.com.ar - www.dap.com.ar

BRASIL

Alumifix: metalplasticos@yahoo.com.br - www.alumifix.com.br

BRASIL - Vita Componentes

contato@vitacomponentes.com.br - vitacomponentes.blogspot.com.es

BULGARÍA

Roltenda Eood: roltenda@abv.bg - www.roltenda-bg.com

COSTA RICA

Surtrading Co. - dixie.delgado@gimenezganga.com

CHILE

Mery Gates: info@merygates.cl - merygates.cl

CHIPRE

Panayiotis Andreou Enterprises: pandreoulogos.cy.net

ECUADOR

Arkos Ecuador: ventas@arkos.com.ec - www.arkos.com.co

GRECIA

Global System: info@globalsystem.gr - www.globalsystem.gr

HOLANDA

Garden World: info@gardenworld.nl - www.gardenworld.nl

HOLANDA - PBS: info@pbs-groep.nl - www.pbs-groep.nl

IRÁN - Kimia Zar Chin Co.: homayounfarzaneh@gmail.com

ITALIA - Acediplast: www.acediplast.com

LITUANIA - Kaukas: www.kaukas.eu

MÉXICO - Giménez Ganga México:

info@gimenezganga.com.mx - www.gimenezganga.com.mx

NUEVA CALEDONIA

Alufer, S.A.R.L.: alufer@lagoon.nc - www.alufer.nc

PERÚ - Corporación Las 2 Torres: ventas@corp2torres.com - www.c2t.pe

REINO UNIDO - Birkdale: sales@birkdale.biz - birkdale.biz

REP. DOMINICANA - Shutter Quisqueyanos: fulloa@sq.com.do - www.sq.com.do

URUGUAY - Abasur: info@abasur.com.uy - www.abasur.com.uy

SOLPLAY
DESIGN & MADE SHADOWS

Polígono Ind. Can Coll
Masía de Can Coll, 21
08620 SANT VICENÇ DELS HORTS (Barcelona)
Tel.: 934 737 758
www.solplay.es - info@solplay.es

SOLPLAY fabrica productos que contribuyen perfectamente a la mejora y el bienestar de nuestros hábitos cotidianos, tanto a nivel funcional como decorativo, ayudando asimismo a generar un mayor confort en sus hogares y a crear espacios útiles que generan una atmósfera más agradable, tanto para particulares como profesionales. SOLPLAY es una empresa innovadora en la incorporación de productos y tejidos técnicos de máxima calidad destinados al sector de la Protección Solar, tanto exterior como interior.

SOLPLAY brinda un servicio integral de calidad, aportando las últimas tendencias del mercado y siendo muy eficaces tanto en la fabricación como en la gestión, así como en la aportación de ideas, en muy estrecha colaboración con nuestros clientes. Para ello incorporamos tecnología de vanguardia en todos nuestros procesos de fabricación, contando con el respaldo de los mejores fabricantes en todos los componentes utilizados para la realización del producto.

La filosofía de SOLPLAY es la de involucrarse estrechamente con sus clientes, de una manera amplia y profunda que nos permita identificar y responder a las exigencias del mercado en cada momento, para poder satisfacer sus necesidades y a su vez generar un alto valor añadido. Para todo ello se cuenta con un equipo humano altamente cualificado, formado y competente.

Los valores más importantes de SOLPLAY son la profesionalidad, implicación y responsabilidad, con un gran afán de superación y constancia en el aprendizaje diario.

PRODUCTOS

- * Brazos invisibles: Jumbo, City y Village.
- * Cofres: Atos, Storbox 250, Storbox 300, Storbox 350, Storbox 400, Maxibox 300 y Armonybox.
- * Monobloc: Monobloc City, Monobloc 600 Super, Monobloc Giant y Monobloc Variosun.
- * Verticales: Vertical cortaviento, Cable, XL Cable/Varilla, Maxiscreen-Box (Cable – Varilla), Cortaviento Keeper, Wind-Blocker, Screen Zip, Master Zip, Top Zip, Lunero y Eclipse.
- * Brazo Punto Recto: Punto Recto, Punto Recto Desert.
- * Stor: Stor, Stor Desert.
- * Correderos Ondas: Corredero 80x40, Corredero Zen 90x50, Corredero Pérgola 125x125/80 y Pérgola Rain 125x 125.
- * Verandas: Veranda XL, Airomatic PS4500, Targa, Pergolino, Veranda Eos/ Eos Complet y Alfresco.
- * Autoportantes: Duox y Paraviento.
- * Pérgolas técnicas: Pérgolas con pendientes, Pérgolas planas / Autoportantes y Pérgolas solo techo.
- * Parasoles: Serie Estándar, Serie Silver, Serie Élite, Serie Élite telescópico, Serie Palma, Aluminio 3x3, 4x4 m. Master.
- * Cortinas: Enrollables, panel japonés, cortinas lamas y venecianas.
- * Hogar y jardín: Corredero 80x40, Corredero Zen 90x50, Veranda/XL y Pergolino.
- * Restauración y profesionales: Pergolino y Serie Élite Telescópico,

SOLPLAY

DESIGN & MADE SHADOWS

**Especialistas en diseño y fabricación
de elementos de protección solar**



TOLDOS · VELAS TENSADAS · VERANDAS
PÉRGOLAS DE DISEÑO · VERTICALES DE EXTERIOR
CORTINAS DE INTERIOR

www.solplay.es

TAS DESIGN

PÉRGOLA 130 X 80

TAS (Toldos, accesorios y sistemas) ha comenzado su nueva campaña de **2016** con el reforzamiento de la oferta de un producto que les presentó en la campaña pasada: la guía de 130 x 80 y su enorme versatilidad para cubrir un amplio espectro de la demanda de sus clientes. Si ya en la campaña anterior les ofrecíamos varias pérgolas distintas con un solo perfil, este año consolidamos y mejoramos la oferta.

Con esta guía TAS ofrece a sus clientes la posibilidad de cubrir la extensa terraza de un restaurante o el pequeño jardín de una vivienda, en ambos casos con la misma eficacia y la más cuidada estética, pero también con un estilo distinto en cada caso, con una enorme variedad de estilos, desde una pérgola lacada en madera, con terminación clásica, hasta la pérgola más moderna para la vivienda más vanguardista o el pub más actual, con las guías lacadas en Oxidón.

Les mostramos tan solo algunas posibilidades de las que se pueden crear con esta guía: los modelos Adagio; Minuetto; Sonata; Allegro o las variaciones para el modelo Sol&Lluvia o el Ad'Arco,

pero nuestro departamento de diseño está a su disposición para encontrar la estructura, el material, las lonas que mejor puedan satisfacer las necesidades de sus clientes.

Y no lo duden: la próxima campaña volveremos a ampliar y a mejorar nuestro catálogo. Para eso estamos.

1

perfil para inventar un mundo



TAS



TOLDOS, ACCESORIOS Y SISTEMAS



Pérgolas 130 x 80 distintas CON SOLO 1 PERFIL

MODELO



PERO TENEMOS MÁS

MINUETTO

SONATA

ALLEGRO

SOL&LLUVIA

AD'ARCO



- Ctra. Antigua de Málaga s/n. Prol. Avda. América • 18320 Santa Fe. Granada
Telfs.: 958 20 12 07 - 958 958 400 • Fax: 958 27 72 65
- Martillo, 3 • 28522 Rivas Vacia Madrid. Madrid
Telf.: 91 808 37 33 • Fax: 91 808 37 34
www.tasgranada.com • info@tasgranada.com





Ctra. Antigua de Málaga s/n. Prol. Avda. América.
18320 Santa Fe. Granada
Telfs.: 958 20 12 07 - 958 958 400 Fax: 958 27 72 65
info@tasgranada.com - www.tasgranada.com

PRESENTACIÓN

Tras cuarenta años de existencia y siendo una de las empresas españolas de referencia en el sector del toldo, Toldos Granada y TAS (Toldos, Accesorios y Sistemas), sigue ampliando y mejorando sus instalaciones en Santa Fe. Es la historia de una empresa íntimamente ligada al desarrollo del toldo y la protección solar en Granada.

HISTORIA DE LA EMPRESA: TOLDOS GRANADA

Pedro Luque, fundador de la empresa que inició su andadura en la calle López Mezquita, en los años setenta del pasado siglo, sigue dirigiendo, ahora acompañado de la segunda generación de familia Luque, los destinos de esta marca.

NACIMIENTO DE TAS

El crecimiento de la empresa, reflejo directo del aumento de las cifras de negocio, obligó a trasladar las instalaciones primitivas a unas nuevas en la Av. Andalucía, aún en Granada, desde donde se produjo el despegue definitivo en el sector. Allí nació TAS, dedicada a la fabricación y comercialización de accesorios para toldos, convertida ahora en una de las marcas señeras en España por su calidad.

Así, podemos controlar todo el proceso del toldo, desde el diseño de sus componentes hasta la colocación en la casa o el local del cliente, pudiendo controlar la calidad del producto en cada uno de los pasos.

La mejora del servicio, la necesidad de espacio para la sección de diseño de producto, la fabricación o el montaje, así como para facilitar y mejorar la comercialización, nos llevaron hace ya diez años a cambiar unos locales que contemplaron veinte años de crecimiento por las actuales instalaciones de la empresa; unas instalaciones que permiten el margen de crecimiento necesario para la nueva etapa de Toldos

Granada: su implantación en todo el territorio español. En nuestra casa, tanto el cliente como el proveedor se sentirá cómodo y satisfecho con la atención prestada, facilitándole su compra o su trabajo. Todo ello para ofrecerles la mayor variedad, el mejor diseño, los mejores materiales y las últimas innovaciones tecnológicas en el ámbito de la protección solar.

FABRICAMOS

- toldos en general;
- toldos automatizados contra sol, viento y lluvia;
- estructuras de fijación, con perfiles de fabricación propia en aluminio;
- tejidos acrílicos garantizados;
- pérgolas de aluminio lacado en madera o colores;
- aluminio para toldos lacado en colores;
- tapas de piscinas, parasoles, canopiés;
- capotas decorativas;
- lonas certificadas con factor de protección solar contra los rayos ultravioletas.

Delegación Madrid:

C/ Martillo, 3
Polígono Industrial Santa Ana
28522 RIVAS VACIAMADRID (Madrid)
Tel.: 918 083 733
E-mail: system@tasgranada.com

SOMOS LA AGENCIA DE SU EMPRESA

PUBLICIDAD GRÁFICA



DISEÑO GRÁFICO



IDENTIDAD CORPORATIVA



COMUNICACIÓN CORPORATIVA, MARKETING ONLINE Y REDES SOCIALES



PLV, DISPLAY, PACKAGING



EDITORIAL Y MAQUETACIÓN



DISEÑO WEB



POSICIONAMIENTO SEO/SEM



EVENTOS CORPORATIVOS Y FERIAS PROFESIONALES



JORNADAS TÉCNICAS



MERCHANDISING



TODO LO QUE PUEDA NECESITAR



clúster
marketing & communication

Tel. 934 103 622 • cluster@clustermc.com
www.clustermc.com



INICIOS

TOLDOS SERRANO nace en 1950, como empresa especializada en el sector de la confección textil industrial y protección solar exterior.

Una empresa de carácter familiar que poco a poco decide afianzarse en dos pilares fundamentales: la calidad y el servicio.

VALORES

Al margen de los citados anteriormente, (calidad y servicio) su profesionalidad siempre les ha llevado a seleccionar aquellos fabricantes de materias primeras que puedan ofrecerles la mejor respuesta, técnica y comercial, para poder transmitirlo a sus clientes potenciales.

De ahí que, en todos los materiales utilizados para la fabricación de todos sus sistemas de protección solar, tengan muy presentes los certificados acreditativos de los laboratorios que efectúan las diversas clasificaciones de los mismos, en función de lo que las normativas europeas exigen y analizan.

PRODUCTOS

La oferta en opciones de sistemas de protección solar de TOLDOS SERRANO, abarca un abanico de los más amplios del mercado.

Desde un toldo telón o estor, para el cerramiento de un balcón, hasta la pérgola bioclimática con lamas de aluminio extrusionado, orientables en el techo, pasando por los punto recto de ventana, para llegar a sistemas de toldo pergotenda, para terrazas de bares o restaurantes, así como en jardines particulares, las cuales reúnen unas condiciones de estanqueidad climática ideales para su utilización durante todo el año, y frente a todas las condiciones climatológicas (viento, lluvia, sol).

Sistemas cofre, para mayor protección del tejido, con superficies de tamaño más que considerable, adaptándose a prácticamente todas las necesidades.

Para la fabricación de los citados modelos, cuenta con la utilización de productos de primeras marcas, tales como Cane-Line, Dickson, Tresi, Dedon, Somfy, Recasens, Bat, Velux, Serge Ferrari, Llaza World, Kettal, Sauleda, Sedó, Siplán, etc.

TÚNELES EXTENSIBLES: Ésta es una actividad industrial que cabe destacar dentro de sus procesos de fabricación, por su diseño propio en los accesorios, pensados para ofrecer la mejor calidad y la más longeva respuesta.

Este sistema de pasillo cubierto, extensible y plegable, se ha convertido en un elemento de plural utilización, no tan solo en espacios deportivos, sino también en la comunicación entre naves industriales o en una acertada opción para el particular, como sistema de protección de automóviles o espacios polivalentes.

En este ámbito, TOLDOS SERRANO ocupa una posición prácticamente exclusiva en el mercado nacional.

Mediante la marca TATAMSPORT, esta firma también cubre un importante sector del mercado de invierno en pistas de esquí, lugares de práctica de deportes de nieve, y gimnasios.

Útiles empleados en psicomotricidad, (plintos, escaleras, prismas, rampas), colchonetas, protecciones para paredes de gimnasios, para vallados, postes y pistas de esquí, o zonas hídricas, así como tatamis, fijos o desmontables, para también gimnasios, etc, son artículos que han permitido a TOLDOS SERRANO alcanzar una presencia importante en el mercado internacional.

Toldos Serrano
Ctra. de Cogullada, 40
50014 ZARAGOZA
Tel.: 976 472 222 - Fax: 976 471 210
comercial@toldoserrano.com - www.toldoserrano.com

FABRICA, EXPOSICION Y DELEGACIONES:

Fábrica y oficinas: Ctra. de Cogullada, 40. 50014 Zaragoza | Tel.: 976 472 222 | Fax: 976 471 210

Exposición:

Avda. de Navarra, 41. 50010 Zaragoza | Tel.: 976 333 328 | Fax: 976 345 930

Delegaciones:

43840 Salou (Tarragona) | Tel.: 977 353 552 | Fax: 977 353 442
Avda. San José María Escrivá, 9 - 22300 - Barbastro (Huesca) Tel: 974 310 324
Avda. de Jacetania, 19 - 22700 - Jaca (Huesca) | Tel.: 974 363 759
NG arquitectura + mobiliario; Avda. Santa Ana, 13 31500 Tudela- Tel. 948 410230

Distribuidores:

Cantabria
ABYS- Manuel Fernández Madrazo, 8- Tel. 942 650466-39750 Colindres
CRISTALERIA NORIEGA-Avda. Miramar, 17 bajo- Tel. 974 710092-39540 San Vicente de la Barquera

Euskadi
VENCORTE-C/ Menéndez Pelayo, 3- Tel.944 320455-48004 Bilbao
ORBEGOZO DECORACIÓN-Miguel Zabaleta, 4-20100 Errentería

Navarra
NG arquitectura + mobiliario-Avda. Santa Ana, 13- Tel. 948 410230-31500 Tudela
ALUMINIOS NOAIN GARES- Pol. Noain-Esqiroz, C/G 68- Tel. 948 292200-31191 Esqiroz

Soria
TOLDOS SORIA-POL. IND. LA DEHESA-C/ LA ENCINA, Nº 3- Tel. 975 310286-42200 Amazon

Castellón
GALERIAS BERNAD-Ronda Mijares, 15-Tel. 964 241838-12006 Castellón
CRISTALERÍA MUSEROS-Secretario Chornet 5, bajo-Tel. 964300944-12560 Benicasin

Huesca
VISI DECORACIÓN-Tel. 974 310324-Avda. San José María Escrivá de Balaguer-22300 Barbastro
PERSIANAS PUYUELO-Travesía Ballesteros, 2- Tel. 974 226568-22001 Huesca
TAPICERIAS MARTINEZ CARDONA-Camino. De Giraba, s/n- Tel. 974 473173-22520 Fraga

Zaragoza
INDUSTRIAS BIAL-Joaquín Costa 2, bajos-Tel. 976 630070-50700 Caspe
CRISTALERIA MIGUEL ANGEL-Doctor Fleming, 29-Tel. 976 664222-50600 Ejea de los Caballeros
AISLADECON-Pol. Ind. Parcela,98 nave 10-50500 Tarazona

Recuerda:

"viste el interior, vive el exterior"



TECTUM

arquitectura textil y carpas

www.tectum.es



Moñita

TI. 923 19 02 14 SALAMANCA





A LA SOMBRA DEL DISEÑO ITALIANO, LO MÁXIMO EN ESTILO, GENNIUS.

GENNIUS ES UN SISTEMA DE PROTECCIÓN SOLAR COMPLETO, ADAPTABLE A CADA ESPACIO ARQUITECTÓNICO, FLEXIBLE EN MEDIDAS Y ACABADOS. NACE DE LA SÍNTESIS DE LA TECNOLOGÍA Y DEL DISEÑO ITALIANO, EXPRESIÓN DE ESTILO POR LA HABITABILIDAD DE LOS ESPACIOS EXTERIORES. LAS VISTAS DEL PAISAJE SON TAN HERMOSAS QUE SERÍA UN PECADO PERDER LA OPORTUNIDAD DE DISFRUTAR AL AIRE LIBRE. EL SOL ESTÁ A NUESTRAS ÓRDENES.



CERTIFICACIÓN CLASE 3
RESISTENCIA AL VIENTO



Travesía Cuenca-3, núm.2 Pol. Ind. Camporosso 02520 Chinchilla de Monte Aragón (Albacete)
Tel. +34 967 261 779 - Fax +34 967 261 584 CIF B02444214

www.batiberica.es



BAT IBÉRICA es la filial del grupo Bat para España y Portugal. El grupo BAT es líder a nivel mundial en el sector de la protección solar y ofrece a sus clientes productos de calidad con un cuidado diseño y un innovador sentido de la estética.

ACTIVIDAD

Fabricación de accesorios para toldos, pérgolas antilluvia, pérgolas bioclimáticas, velas enrollables, velas fijas y todos sus complementos.

PRODUCTOS

BRAZOS ARTICULADOS. Dispone de 3 tipos de brazos estándar: cable, cadena y cinta hasta 400 cm de salida, cadena reforzada hasta 485 cm y doble cadena reforzada hasta 510 cm de salida.

COFRES. En sistemas de cofres dispone de una amplia gama donde se encuentran los cofres modulares Zenith y Armony Plus, con los que se puede fabricar cualquier línea y salidas de hasta 435 cm y los cofres sencillos como Domea (5,00x3,60 ó 6,00x3,10 metros), Base Plus (5,50x3,10 m.) y Base Lite (4,50x2,60 m.).

MONOBLOC. Amplia gama entre los que se encuentran Victory hasta 5,10 m. de salida, Giant hasta 4,85 m, 2020 hasta 4,10 m. y 2010 hasta 3,60 m. con distintas posibilidades de acabados y complementos.

SISTEMAS DE BRAZOS INDEPENDIENTES. Cuenta con los sistemas Helix con

Pol. Ind. Camporroso, Travesía Cuenca-3, N°2
02520 CHINCHILLA DE MONTEARAGÓN (Albacete)
Tel.: +34 967 261 779 - Fax: +34 967 261 584
info@batiberica.es - www.batiberica.es

su nueva tapa que llega hasta los 6x3,60 m. y el nuevo Minihelix que llega hasta los 5,00x2,60 m.

SISTEMAS BALCÓN Y PUNTO RECTO. Amplísima variedad con los puntos rectos de diseño: Antique (latón), Retrò (hierro forjado) y Steelox (acero inoxidable) y los clásicos Verso, con o sin cofre, y el pequeño cofre Miniverso, así como el toldo balcón Bravo. Los brazos pueden ser de semitensión y de tensión.

SISTEMAS PARA TERRAZAS. Cuentan entre su oferta con la cortina horizontal Ely, la pérgola Patio y el doble toldo Ombralsun. Para adaptarlo sobre superficies acristaladas o como toldo plano cuentan con la veranda Giotto.

SISTEMAS VERTICALES. La línea Screeny cuenta con 4 tipos de cajones de 85, 110, 135 y 150 mm, en acabados redondo o cuadrado, y 7 tipos de guiado: cable, varilla, guía cortaviento, guía libre, guía con brazo y dos tipos de zip.

GENNIUS. Con 17 modelos diferentes y múltiples variantes, con techos, marquises, adosados, autoportantes, islas, ... y en aluminio o madera, pudiendo alcanzarse salidas de 8 metros e incluso más en algunos modelos y usando motores especiales. Pueden completarse todas las pérgolas con luces y música en los palillos.

KEDRY. Es la pérgola bioclimática que fabrica Bat en sus 3 variantes: isla, adosada y techo, con la posibilidad de poner luces.

VELAS. 5 tipos de vela enrollable y una vela fija tensada.



ACTIVIDAD

LLAZA WORLD S.A., es empresa referente sectorial en el diseño y fabricación de sistemas y componentes para toldos de calidad. Su centro productivo de Alcover cuenta con un espacio de más de 26.000 m² equipados con tecnología específicamente desarrollada para su proceso productivo.

A estas instalaciones cabe añadir las naves de fundición por inyección y gravedad situadas en Reus. La facturación de la empresa se reparte al 50% entre el mercado nacional y la exportación, estando presente en más de 55 países en los 5 continentes. Innovación, creatividad, teamwork y búsqueda de la excelencia, son los valores del equipo que hace posible el día a día de la empresa, con un objetivo principal en mente; la cercanía y satisfacción de sus clientes.

PRODUCTOS

LLAZA WORLD, S.A. es la empresa más especializada a nivel mundial en la fabricación de brazos invisibles y sistemas cofre. Dispone de la oferta más extensa del sector tanto para su propia oferta como para proveer producto customizado a grandes firmas internacionales.

Conjuntos de brazos invisibles y cofres con brazos ART

El sistema de tensión ART-SYSTEM, marcó la diferencia en el sector al desvincular este mecanismo de los sistemas tradicionales de cables y cadenas, pudiendo utilizar

C/ Tramuntana, 1 - Pol. Ind. Roques Roges
43460 ALCOVER (Tarragona)
Tel.: 977 990 600 - Fax: 977 990 610
info@llaza.com - www.llaza.com

una tecnología más avanzada que aportaba un mejor diseño y rendimiento para las instalaciones. Utilizan estos brazos las gamas ART y BOX.

ART. Conjuntos de brazos invisibles: ART 250 para dimensiones hasta 4m línea x 2,5 m. salida. COMPLET hasta 5,5 m línea x 3,25 m. salida. MONOBLOC 350 hasta 5,5 m línea x 3,50 m. salida (con un juego de brazos). ART 500 hasta 12 m línea x 5 m. salida (con 2 juegos de brazos).

BOX. Conjuntos cofre: MICROBOX 300 hasta 5,00 m línea, con brazos PRT ART de hasta 1,40 m. salida. STORBOX 250 hasta 4,5 m línea x 2,50 m. salida. STORBOX 300 hasta 6 m línea x 3,00 m. salida. MAXIBOX 300 hasta 6 m línea x 3 m. salida con 1 juego de brazos, hasta 11 m línea x 3 m. salida con 2 juegos de brazos.

Conjuntos de brazos invisibles y cofres con brazos SPLENDOR

El sistema de tensión SPLENDOR, representa una evolución de la gama ART, con un sistema interior optimizado y con la ventaja estética de la ocultación total de los elementos de tensión. Además, todo el brazo es metálico, permitiendo la uniformidad del acabado de lacado. Utilizan estos brazos las gamas SPLENBOX y MATIC.

SPLENBOX. Conjuntos cofre: SPLENBOX 300 para dimensiones hasta 5 m línea x 3 m. salida. SPLENBOX 400 para dimensiones hasta 6 m línea x 4 m. salida.

MATIC. Conjuntos cofre: MATICBOX 350 para dimensiones hasta 5 m línea x 3,50



LLAZA-SPLENBOX

La seguridad de los nuevos cofres Splenbox
Evolución y versatilidad

- Dos modelos:

Splenbox 300 para dimensiones máximas de 5,00 m. línea y 3,00 m. de proyección.

Splenbox 400 para dimensiones máximas de 6,00 m. línea y 4,00 m. de proyección.

- Combinables en una misma edificación.
- Perfiles reforzados.
- Concepto 100% metálico y lacado integral.
- Con todas la ventajas de los brazos Splendor.

Regulación de la inclinación
por cremallera.



Brazos Splendor,
con patentes internacionales.



LLAZA[®]
Effective sun protection

LLAZA WORLD, S.A.
Tramuntana, 1. Pol.Ind. Roques Roges
43460 - Alcover
Tel. +34 977 990 600 - Fax +34 977 990 610
www.llaza.com - info@llaza.com - export@llaza.com

m. salida. MONOBOX 400 para dimensiones hasta 12 m línea x 4 m. salida con dos juegos de brazos. Esta gama incorpora el sistema de soporte activo MATIC de auto-posicionamiento de la inclinación. Su estética hace de esta gama la indicada para cubrir las necesidades de la arquitectura vanguardista de líneas rectas y minimalistas.

NOVEDAD 2016: Toldo Monobloc sobre barra cuadrada con salida hasta 4 metros. MULTI-MONOBLOC 400

Conjuntos de cofres con brazos WIN

El sistema de tensión WIN es único por su compensación interna de fuerzas. Esta doble tensión, unida a las prestaciones de los rodamientos de bolas de la articulación facilitan y hacen más suaves las maniobras de apertura y cierre del toldo. **NOVEDAD 2016:** Las articulaciones de los brazos WIN pasan a ser completamente metálicas interna y externamente. De esta forma todo el brazo puede lacarse uniformemente. Conjuntos cofre: WINBOX 350 para dimensiones hasta 6 m línea x 3,5 m. salida.

WIN MONOBLOCK 400 para dimensiones hasta 7 m línea x 4 m. salida con únicamente un juego de brazos. Es posible obtener más línea con la incorporación de otro juego de brazos en el mismo toldo.

NOVEDAD 2016: WINBOX-STYLE. Se trata de un cofre muy especial, de líneas que reflejan el gusto por una vida con estilo. Puede alcanzar dimensiones de 6 m línea x 4 m. salida

Toldos para terrazas y jardines

LLAZA-ELIT: Es un sistema de toldo de jardín que permite conseguir diferentes configuraciones: TOLDO PLANO TRADICIONAL para lona corredera. CENADORES: Se trata de estructuras fijas de gran belleza para crear espacios muy singulares. Facilidad de montaje para obtener tanto formas cuadrado como rectangulares.

ELIT VERTICAL: complementa perfectamente las instalaciones de toldo plano y cenadores. Elit Vertical protege de las corrientes de aire molestas, de miradas indiscretas y de la entrada de rayos solares bajos.

TOLDO DOBLE duox: Sistema de toldo doble monobloc, de estructura independiente a dos aguas. Su funcionamiento es simétrico ya que parte de un único tubo de enrollado. La proyección, mediante brazos invisibles, puede alcanzar los 3 m. a

cada lado. La línea máxima es de 6 m. con lo que se pueden conseguir espacios protegidos del sol de hasta 36 m². Posee un sistema de bloqueo anti-viento que evita la elevación de los brazos por vientos convectivos.

NOVEDAD 2016: VERASTOR-SKY. Un toldo veranda con grandes prestaciones, que ofrece una superficie de sombra impresionante: medidas máximas de 6X7 o 7X6, según sea el espacio a cubrir. Su diseño, su tensión a través de pistones y su facilidad en montaje y acceso a los componentes va a responder a las necesidades de muchos instaladores.

NOVEDAD RECIENTE: PERGOHABITAT. Una completa gama de pérgolas tensadas que proporcionan sombra y resguardo todos los días del año, todas las horas del día. Con diferentes formas y configuraciones, se pueden crear espacios protegidos con una misma cubierta de 13 metros de línea y 10 de salida (medidas aplicables al modelo Silver).

Toldos Screen.

LLAZA-SCREEN ®: Toldos enrollables de caída vertical para solucionar necesidades de control solar en edificios en los que no es posible la instalación de toldos tradicionales de fachada, o bien para complementar a los mismos.

Los modelos SCREENBOX 130, MAXISCREEN y MAXISCREENBOX, para dimensiones hasta 5 m línea x 5 m. caída.

NOVEDAD: Además de las prestaciones anteriores, LLAZA ha desarrollado un revolucionario sistema de retención de la lona, que posibilita la utilización de una de sus gamas Screen como paravientos:

BIP-SCREEN. Es un toldo vertical con las mismas o mejores prestaciones del zip, pero sin sus inconvenientes. Sus dimensiones máximas: 5 m. de línea x 3 m. de caída.

NOVEDAD 2016:

BIP-SCREEN MINI. Integra todas las ventajas de BIP-SCREEN pero está pensado para su uso en ventanas y oberturas más pequeñas en fachada. Su cajón de protección del tejido y sus guías son dimensionalmente menores para poder encajar bien en estos entornos. BIP-SCREEN MINI está disponible con dos diseños: cajón recto minimalista o cajón semi-curvado. Con esta facilidad el producto encuentra la manera de encajar en todos los entornos.



MATIC, empresa fundada en Barcelona en 1969, diseña, fabrica, comercializa y distribuye máquinas para el sector de la confección textil. Con una larga trayectoria y una amplia gama de productos, MATIC ofrece máquinas para mejorar la producción y la calidad de los acabados textiles.

“ARTISANS OF INNOVATION” es la filosofía de esta firma que, junto a sus clientes desarrolla soluciones adecuadas a sus necesidades de producción.

Actualmente MATIC es líder en innovación, fabricación y comercialización de máquinas y accesorios para el sector de la protección solar, toldos, cortinas, enrollables e impresión digital.

En la edición de 2015 de la feria R+T de Stuttgart, MATIC presentó sus nuevas máquinas modelos OLYMPO y HERMES, además de otros recientes desarrollos de la compañía, que fueron muy bien acogidos por los profesionales que visitaron el certamen.

OLYMPO

Nueva máquina para la comprobación final y para la inspección de cortinas y persianas enrollables.

Características especiales:

- Rapidez de maniobra: arranque y parado suave y preciso.

Polígono Industrial Coll de la Manyà
Camí Cal Ros dels Ocells, 24
08403 GRANOLLERS (Barcelona)
Tel: (+34) 93 274 50 06 - Fax: (+34) 93 345 29 48
info@matic.es - www.matic.es

- Kit para probar cortinas con motores eléctricos.
- Flexómetro magnético para comprobar la altura.
- Conexión 220 V (monofásico).
- Porta soportes desplazables.
- Estructura de aluminio.
- Medidas: desde 3500 mm de ancho y 3500 mm de alto.

HERMES

HERMES no es sólo una máquina. En combinación con la M1 y la ARES PLUS, culmina todo el proceso de fabricación de cortinas verticales con cualquier tejido, perforando el agujero del carro.

Portátil, fácil de usar y con un corte perfecto, gracias a su funcionamiento automático por fotocélula (sin pedal y sin interruptor).

Cambio fácil y rápido del ancho de la lama, adaptándose a diferentes medidas, incluidas las estándar de 89 mm y 127 mm.

M1

La automatización y velocidad de trabajo de la máquina M1 ofrece cortes industriales perfectamente escuadrados, además de aumentar la capacidad de producción.

Su concepción, diseño, y simplicidad de uso hace de la M1 una de las máquinas más

VETECO
SOLAR

PROTECCIÓN
CONTROL SOLAR
AUTOMATISMOS

25-28
OCTUBRE
2016
Madrid - España

ORGANIZA

IFEMA
Feria de
Madrid

Pasión por construir
Let's roll

CONNECTING MARKETS • MATCHING BUSINESSES • BUILDING RELATIONSHIPS

1.200 EXPOSITORES **65.000** VISITANTES PROFESIONALES **80** PAÍSES

ePower&Building

INDUSTRY • ENGINEERING • AUTOMATION • ARCHITECTURE • CONSTRUCTION • BUILDING • INFRASTRUCTURES

 **MATELEC**  **URBOTICA**  **VETECO**  **CONSTRUTEC**  **BIMEXPO**

ventas del mercado. Es ideal para cortar tejidos técnicos tipo screens, blackout, tejido Zebra, PVC, lonas acrílicas, poliéster, etc.

La tecnología, innovación y materiales utilizados en su construcción hace que la M1 sea la perfecta combinación entre eficiencia, precisión y robustez.

ARES PLUS

Es la máquina automática para soldar más avanzada tecnológicamente del mercado. La completa automatización de operaciones tales como el dobladillo, unión, soldadura, refuerzo y cremallera simplifican su manejo y el trabajo del operario. ARES utiliza la tecnología de soldadura por impulsos eléctricos, ideal para trabajar con textiles de PVC, screens, acrílicos, poliéster u otros tejidos. Asimismo, gracias a la innovadora tecnología "Seamless", patentada por MATIC, se pueden obtener acabados donde la soldadura es totalmente invisible. Tecnología, innovación y materiales utilizados en su construcción hacen que la ARES sea la perfecta combinación entre calidad, precisión, diseño y robustez.

NOVEDADES EN MÁQUINAS DE COSTURA Y SOLDADURA PARA TOLDOS:

ARES FLAT HEM

La máquina automática de soldar ARES FLAT HEM usa la tecnología de solda-

dura por impulsos eléctricos. Actualmente es la única máquina en el mercado que permite soldar los dobladillos planos hasta 5 metros en una sola operación. Es ideal para soldar multitud de tejidos: PVC, screens, acrílicos, poliéster u otros. Completamente automática y de fácil uso, ARES FLAT HEM permite automatizar la confección de dobladillos planos, dobladillos con bolsa y bolsas con contrapeso (bottomrails).

ORION

ORION es una unidad automática de costura industrial para coser toldos.

Es la solución ideal para los fabricantes que buscan alta calidad y rendimiento en el proceso de costura de los toldos en acrílico, poliéster, tejidos técnicos, PVC, etc. Permite trabajar cualquier tamaño de tejido, desde muy pequeños hasta muy grandes. ORION está equipada con una bandeja móvil. Gracias a su gran versatilidad, se puede utilizar en numerosas industrias así como cumplir con cuantiosos trabajos de costura. La tecnología, innovación y materiales utilizados en su construcción hace que la máquina ORION sea la perfecta combinación entre eficiencia, precisión y robustez.

En la actualidad, MATIC vende a nivel mundial su amplia gama de maquinaria a través de su red comercial. Todas las máquinas Matic están fabricadas según las normativas CEE en vigor y respetando las normativas europeas de armonización.



En el mundo de los tejidos recubiertos, Mehler Technologies es una de las compañías líderes internacionales. Fabrica y vende anualmente más de 50 millones de metros cuadrados de material de sus marcas VALMEX®, POLYMAR® y AIRTEX®.

Las membranas y tejidos recubiertos para la arquitectura textil y para sistemas de sombreado que ofrece Mehler Technologies, son anti-microbianos, estables ante los rayos UV y resistentes al fuego. Una amplia variedad de técnicas de acabado y barnizado hacen que estas membranas mantengan su aspecto invariable a largo plazo y en condiciones climáticas extremas.

Las aplicaciones de los tejidos técnicos que ofrece esta compañía son muy versátiles:

- **Arquitectura textil:** instalaciones permanentes y temporales, cubiertas de estadios, instalaciones deportivas, eventos, exposiciones, carpas, naves...
- **Transporte y tráfico:** toldos para camión, contenedores, avión y ferrocarril, open top, cobertores...
- **Industria:** puertas plegables/enrollables, abrigo de carga, fuelles plisados y protectores de soldadura.
- **Medio ambiente:** depósitos de gas, de aguas residuales y de abastecimiento, depósitos para hidrocarburos, barreras flotantes...
- **PUBLICIDAD.**
- **Impresión:** para impresión digital de hasta 5 metros de ancho.
- **Protección solar:** marquesinas, grandes sombrillas, velas solares, elementos de sombreado...
- **Embarcaciones y piscinas:** lonas protectoras, "tender" para yates, embarcaciones neumáticas y de rafting, RIBs, piscinas flexibles, cobertores de piscina.
- **Deporte y Camping:** "avancés", tiendas de campaña, colchonetas deportivas, hinchables...

Mehler Technologies produce en dos fábricas en Alemania y una en la República Checa. Suministra material a clientes en más de 80 países a través de sus propias delegaciones en la República Checa, Italia, Francia, Gran Bretaña, Polonia, Letonia, Rumania, Turquía, Emiratos Árabes y EE. UU., así como a través de sus comerciales en otros países europeos, Asia, Australia, África y Sudamérica. La fabricación de los productos de Mehler Technologies está certificada según la norma: DIN EN ISO 9001: 2008.

Todos los productos de Mehler Technologies cumplen la normativa REACH: Registration, Evaluation, Authorisation of Chemicals (Registro, Evaluación y Autorización de Sustancias Químicas).

MEHLER

Rheinstrasse 11 - D-41836 Hüchelhoven (Alemania)
Tel.: +49 (0) 2433 459 125 - Fax +49 (0) 2433 459 130
info@mehler-technologies.com
www.mehler-technologies.com

NOVEDADES

VALMEX® oriental y **VALMEX® poli opakdimensions** son dos nuevos relieves de superficie, lanzados en 2015, que se caracterizan por una apariencia sofisticada, cambiando los patrones habituales por unos reflejos de luz inusuales. Estos productos prestan un carácter especialmente prestigioso a la protección solar y sistemas de sombra utilizados en el sector de la restauración y en establecimientos de ocio.

Debido a la tela de base negra, todos los productos son opacos y ofrecen exclusivas propiedades de sombreado y protección solar.

EXPO DE MILÁN 2015

Mehler Technologies ha tenido una gran presencia en la Expo de Milán 2015, donde la compañía ha instalado un total de 99.600 m² de sus tejidos técnicos, cubriendo un área similar a la que ocuparían 13 campos de fútbol.

La arquitectura textil ha sido un tipo de diseño muy utilizado en la Expo 2015 y Mehler Technologies, gracias a su excelente reputación como compañía productora de tejidos técnicos de alta calidad, fue elegida enseguida para realizar algunos de los proyectos más emblemáticos de la exposición, sobre todo en espacios y zonas donde la protección solar era muy necesaria.

Como el verano es bastante riguroso en Milán, los diseñadores de la Expo decidieron cubrir las rutas de acceso con estructuras textiles, las cuales, terminada la exposición, tendrán una segunda vida, por ejemplo reciclando los tejidos para construir tiendas de campaña con destino al tercer mundo.

Además, en 2015, Mehler Technologies ha participado como expositora en las ferias internacionales R+T de Stuttgart y Techtexil de Frankfurt, obteniendo un gran éxito con sus productos y novedades.





Membranas para fachadas y arquitectura textil Membranes for façades and textile architecture

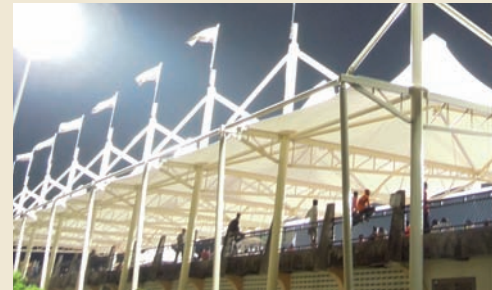

Tel.: 00 49 2433 459125 / 00 49 170 764 04 69
info@mehler-texnologies.com



MEHLER
TEXNOLOGIES

www.mehler-texnologies.com



El grupo Mitjavila, sigue manteniendo su posición de liderazgo del mercado para la protección solar y buena prueba de ello son las continuas novedades que sigue creando con el fin de perfeccionar y facilitar todas las necesidades que cada día surgen en este mercado. Novedades de indiscutible éxito entre los diferentes clientes del sector que tienen repartidos por todo el mundo.

Además, con el fin de facilitar la utilización y venta de todos los productos nuevos que lanzan al mercado, sus clientes saben que tienen la posibilidad de pedir el armazón completo mientras los nuevos productos se van introduciendo en el mercado, sin necesidad de tener que hacer grandes inversiones de material.

También tiene ya en funcionamiento un nuevo departamento de fabricación de carpas, con o sin, lona desde las series 70 hasta la serie 100x50, ofreciendo una amplia variedad de dimensiones que van hasta 10 m de porticón, por tramos cada 5 m hasta donde se desee.

ACTIVIDAD

- Extrusión de perfiles de aluminio.
- Lacado de perfiles.
- Anodizado de perfiles.
- Fosfatación.
- Inyección de aluminio.
- Inyección de zamac.
- Fundición de aluminio por gravedad.
- Lacado de piezas de aluminio y un largo etc....

PRODUCTOS

TOLDOS COFRE

Cofre 95, Cofre 125, Cofre 135, Cofre 136, Cofre 105, Cofre 260, Cofre 225, Cofre 600Ex, Cofre con guías reforzado.

SCREENS

Screen cuadrado de 55 mm, Screen cuadrado de 65 mm, Screen cuadrado de 75 mm, Screen cuadrado de 85 mm, Screen cuadrado de 95 mm, Screen redondo de 95 mm, Screen 95 mm con tensor.

TOLDO PUNTO RECTO

Punto recto simple, punto recto con tensión, punto recto curvado con semitensión, punto recto curvado con tensión.

TOLDO BRAZO BALCÓN

TOLDOS CON GUÍAS

CAPOTAS

Capota serie 35 mm, Capota serie 45 mm, Capota serie 55 mm, Túnel capota.

TOLDO BRAZO INVISIBLE EN UNA EXTENSA GAMA DE SISTEMAS

Independiente, Modelo Logia 505, Logia 102, Logia 115, Logia 125, Logia 510, Logia 520, Logia 1710, Monobloc 100, Monobloc 300, Monobloc 505, Monobloc 510, Monobloc 520, Monobloc 530, Monobloc 560, Monobloc 1440, Monobloc 1440 Variador, Monobloc 1710, Monobloc 600, Monobloc 600EX.

TOLDO VERANDA, VERANDA XL, VERANDA CON BRAZOS ARTICULADOS, VERANDA CON LAMAS

NUEVOS MODELOS DE PÉRGOLAS

VELUM SISTEMA FTS GRAN DIMENSIÓN, VELUM LATINO (PALILLERÍA MOTORIZADA), VELUM 4000, VELUM 6000

ABRIS

Abri 265 (Cofre), Abri de terraza plegable serie 40, Abri de terraza plegable serie 80, Abri de terraza plegable serie 240, Vallas, Cerramientos, Porticones, todo en aluminio. Y una gama de sistemas de carpas para cubrir gran cantidad de superficies para celebraciones de todo tipo.

Cofre 136, Cofre 95, Abri Retraíble 265 (a dos aguas), Veranda con brazos, Cofre con guías reforzado, Monobloc 600EX, Cofre 600EX, Veranda con lamas, Carpas de aluminio Serie 70 y 100x50.

NUEVOS

Brise soleil autónomo (energía solar), abri para coches con energía solar con paneles

Ctra. Figueres a Llers, s/n
17730 LLERS (Girona)
Tel.: 972 528 087 - Fax: 972 528 250
nacional-es@mitjavila.com

fotovoltaicos y posibilidad de reducir el consumo eléctrico y recarga de vehículo eléctrico, todo retraíble solar.

DELEGACIONES

ESPAÑA

Pol. Ind. Valmor - Avda de las Canteras nº 46-48
28343 VALDEMORO (Madrid)
Tel.: 918 73 576 Fax: 918 753 723

Pol. Ind. Pont del Princep. C.N.II

17469 VILAMALLA (Girona)
Tel.: 972 526 123 - Fax: 972 525 454

FRANCIA

R.N.9, Km.7 - 66602 RIVESALTES
Tel.: +33 468382020 - Fax: +33 468382034

Z. I. Point Sud - 65260 SOULOM

Tel.: +33 562927444 - Fax: +33 562927986
Zone Industrielle Prats - 65260 PIERREFITTE NESTALAS
Tel.: +33 562921395 - Fax: +33 562922198

131, rue de Bugarel - 34000 MONTPELLIER

Tel: +33 467427025 - Fax: +33 467278420

SOMIVER 39 bd. de Genève - 34505 BEZIERS

Tel: +33 467761007 - Fax: +33 4673760528

PORTUGAL

Lugar de Fonphina Z.I. Nogueira
3720 OLIVERA DE AZEMEIS
Tel.: +351 56860230 - Fax: +351 56860231

Rua da Industria, Carro Quebrado - 3720 PINDELO

Tel.: +351 56860236 - Fax: +351 56860232

Portela das Maunças - 2670-379 LOURES

Tel.: 21 9835424/25 - Fax 21 9835426

ITALIA - Vignole Borbera - 15060 (AL) Italia

Tel.: +39 0143 630262 - Fax: +39 0143 630461

CANADÁ - 380 Bringnon-Granby-Quebec - J2G8A2 Canadá

Tel.: +1 5143780818 - Fax: +1 5143782711

CARIBE - Z.I. Jaula, 39 - 97129 LAMENTIN (Guadeloupe)

Tel.: +590 282500 - Fax: +590 282499

FLORIDA - 7614 Progress Circle

MELBOURNE FL-32904 U.S.A. - Tel.: +1 3219560025 - Fax: +1 3219566062

CHILE - El Trigal, 5573. Comuna Estación Central - SANTIAGO CHILE

Tel.: +562 7424190 - Fax: +562 7421169

ASIA - 16 Floor, 333 Soi Choei-Phuang - LADYAO CHATUCHAK

10900 BANGKOK. THAILANDE
Tel.: +6626 188 558 - Fax: +6626 188 559

nevaluz[®]

 | protección **solar**

algo está por **llegar**

Sevilla

Pol. Ind. Maza y Marín,
nave 16, 41400 Écija (Sevilla)
Tlf. 955 90 53 30 / 90
Fax. 955 90 31 11
info@nevaluz.com

Valencia

Travesía del Bovalar, 70
Pol. Ind. El Bovalar
46970 Alaquás (Valencia)
Tlf. 902 808 251
Fax. 902 808 252
nevaluzvalencia@nevaluz.com

México

Avenida Araucarias lote
28 manzana 18.
Ciudad Industrial Bruno Pagliai
en Tejería.
Veracruz. (México)
CP: 91697
Tlf. 01 (229) 981 18 80
Tlf. 01 (229) 981 18 86
nevaluzmexico@nevaluz.com

Perú

Centro Logístico Portada de
Lurín, Almacén F-18.
Autopista Panamericana
Sur km 38.
Punta Hermosa, Lima (Perú)
Tlf. 00 51 (01) 634 67 00
nevaluz@nevaluz.com.pe

nevaluz[®]

nevaluz® sevilla

El Grupo Nevaluz es una corporación multinacional dedicada a la fabricación y distribución de sistemas y componentes de decoración de ventanas, mosquiteras y toldos. Con un amplio abanico de líneas de producto que se dividen en Decoración, Protección Ambiental, Protección Solar y Arquitectura.

Desde su fundación en Sevilla en 1987, el continuo proceso de crecimiento y expansión cuenta actualmente con 65.000 metros cuadrados de instalaciones estratégicamente situadas en Valencia, Portugal, México y Perú. Más de 200 profesionales en todo el mundo trabajamos para hacer realidad nuestro eslogan "Cerca de ti".

Mantener el control vertical e integral del proceso de producción nos permite trabajar materias primas y fabricar todos nuestros productos, incrementando nuestra autonomía, optimización de costes, y agilidad en la fabricación. Desde la fundición y la extrusión, incluyendo la inyección, lacado y anodizado, hasta la mecanización, garantizamos la calidad con los sellos ISO 9001, AENOR, QualiCoat, CE e IQNet. Fabricamos todos nuestros productos en España para asegurar la máxima calidad

Pol. Ind. Maza y Marín, 16
41400 ÉCIJA (Sevilla)
Tel.: 955 903 100
info@nevaluz.com www.nevaluz.com

cumpliendo todas las normativas y estándares vigentes y apoyando la sostenibilidad medioambiental.

Nevaluz en una constante de mejora continua ha incorporado recientemente tecnología aeronáutica y automotriz para mecanizar piezas de alta precisión con la utilización de un centro de mecanizado computerizado (CNC) de última generación para responder al mercado de hoy con la tecnología del mañana.

Nuestro eslogan "Cerca de ti" es una realidad, contando con una red logística internacional está estructurada estratégicamente para servir diariamente pedidos en cualquier parte del mundo.

Nevaluz Valencia está situada en el puerto de Valencia, el principal del sistema portuario español con rutas marítimas establecidas con Nevaluz México y Nevaluz Perú. Anualmente transportamos aproximadamente 15.000 toneladas vía terrestre, marítima y aérea, y contamos con clientes en Europa, África, Sudamérica y Asia.

RECASENS

BCN  1886

EMPRESA

RECASENS es una empresa familiar fundada en 1886 en Barcelona, reconocida como líder por su capacidad de innovación, desarrollo, fabricación y comercialización de tejidos técnicos de altas prestaciones para la protección y control solar, arquitectura textil, transporte y náutica.

RECASENS propone una amplia gama de soluciones de primera calidad para las diferentes aplicaciones y para los diferentes mercados donde tiene presencia, integrados en tres grandes líneas de producto:

- Lonas de fibra acrílica tintada en masa para toldos, náutica y decoración.
- Lonas de poliéster de alta tenacidad recubiertas de PVC para Arquitectura Textil, Transporte y Usos Industriales.
- Tejidos de Screen, elaborados a partir de hilos de poliéster de alta tenacidad, recubiertos de PVC, destinados a la confección de toldos, cortinas y otros elementos de decoración, tanto interior como exterior.

RECASENS posee dos fábricas de hilatura, una de ellas dedicada a la fabricación del hilo de fibra acrílica y la otra a la producción de hilo de screen de poliéster, ambas equipadas con la maquinaria más moderna, donde la totalidad de la producción es para consumo propio de sus artículos.

Dentro del proceso de integración y aseguramiento de la calidad de toda la cadena productiva, el hilo se procesa posteriormente en su factoría de tejidos y acabados, desde donde se fabrican, inspeccionan, almacenan y expiden a todos sus clientes, las lonas acrílicas, tejidos técnicos y tejidos de screen.

Gracias a sus hilaturas propias y su fábrica de tejidos y acabados, RECASENS es de las pocas empresas españolas que produce íntegramente toda su gama de productos. Las tendencias de mercado, impulsadas por arquitectos y diseñadores a través de sus proyectos, estimulan a RECASENS a desarrollar constantemente ideas adaptadas a las necesidades más exigentes, por eso su equipo de producción, junto al departamento de I+D+i, trabajan constantemente para que todos los productos obtengan los mejores resultados de calidad y prestaciones.

La evolución de RECASENS, con más de 130 años de existencia, ha permitido estar presente en los principales mercados internacionales, indicador de la clara vocación exportadora, con más del 80% de su producción destinada a todo el mundo.

Para RECASENS, estar cerca de su cliente significa anticiparse a sus necesidades,

RECASENS

Travessera de Gràcia, 18-20
08021 BARCELONA
Tel.: 932 002 700 - Fax: 932 021 932
info@recasens.com - www.recasens.com

por lo que la combinación de experiencia en la industria, excepcional innovación tecnológica y sofisticación forman parte de sus señas de identidad y garantía.

MARCAS Y PRODUCTOS

RECacril® design line

Las lonas RECacril® design line son tejidos de altas prestaciones elaboradas a partir de fibra acrílica 100% tintada en masa. Están específicamente diseñadas para la confección de toldos y artículos de protección solar de exterior. Todos los procesos de fabricación de hilatura y tejeduría están optimizados para la obtención de una lona dotada de una estructura que le confiere una elevada.

resistencia a la tracción y al desgarro y que presenta una superficie inmejorable para la aplicación del tratamiento Infinity Process.

El tratamiento Infinity Process proporciona a la lona unas excepcionales prestaciones de repelencia al agua y a la suciedad, con lo que se obtiene un tejido duradero que mantiene su aspecto a lo largo de toda su vida útil.

Las lonas RECacril® design line son muy fáciles de manipular ya que el tejido se mantiene siempre plano cuando se corta y no se ondula cuando se cose o se suelda. La estructura más cerrada y menos porosa de los hilos de las lonas facilitan la impresión de las mismas. Este tipo de estructura ofrece una mejor adhesión del vinilo cuando se usan equipos de transferencia térmica. Si se utiliza la impresión por serigrafía, la estructura más cerrada del hilo deja penetrar menos la tinta en su interior lo que se traduce en impresiones más nítidas y de mayor calidad.

RECacril® RECSytem

Las lonas RECacril® RECSytem son la evolución natural de los tejidos RECacril® design line, diseñadas para conseguir una elevada impermeabilidad, con columnas de agua de más de 1000 mm. Además del Infinity Process, estas lonas están sometidas a un recubrimiento por una de las caras con resinas de alta tecnología, lo que proporciona a la lona una óptima resistencia al paso del agua.

La especial formulación del recubrimiento y su estudiado proceso de aplicación, hace que las lonas RECacril® RECSytem tengan una excepcional resistencia al marcado de las arrugas que inevitablemente se producen durante el proceso de confección. Además, a diferencia de otros artículos del mercado, la cara recubierta de las lonas RECacril® RECSytem no brilla ni tiene un aspecto blanquecino.

Fabricando tejidos para la protección solar y arquitectura textil



Recacril

Tejidos elaborados a partir de fibra acrílica tintada en masa, diseñados para la confección de toldos y artículos de protección solar de exterior.



Recacril decorline

Tejidos de fibra acrílica tintada en masa, idóneos para su uso en la decoración interior de sillas, sillones, cojines, por su alta resistencia a la luz solar.



Marine Fabrics

Distintas fibras revestidas con resinas y PVC para conseguir la máxima impermeabilidad y protección de tu embarcación.



Recscreen

Tejidos técnicos diseñados para el control de la radiación solar y fabricados a partir de hilos de poliéster recubiertos de PVC, tanto para interior como exterior.



Technical Textiles

Tejidos de poliéster recubiertos de PVC de altas prestaciones diseñados para la cobertura de mercancías y estructuras fijas.



Recsystem

Tejidos de fibra acrílica tintada en masa, revestidos con resinas, para conseguir una máxima impermeabilidad para artículos de protección solar de exterior.



RECASENS
BCN 1886



Tel. +34 93 200 27 00

info@recasens.com

www.recasens.com

RECacril® RECwater

Las lonas RECacril® RECwater son tejidos de fibra acrílica 100% tintada en masa con una cara recubierta de PVC, lo que las hace absolutamente impermeables. El recubrimiento de la cara de PVC, grabada para darle una apariencia más textil, se colorea para igualarla con el color de la cara acrílica, de este modo se consigue combinar la elegancia del tejido acrílico con las prestaciones de impermeabilidad del PVC.

RECacril Decorline®

Los tejidos de la colección RECacril Decorline® tienen una excepcional resistencia a la pérdida de color por la acción del sol y del agua salada, por lo que son muy adecuados para la confección de cojines y tapicerías tanto para el interior como el exterior, además, la paleta de colores de esta gama de tejidos, combina perfectamente con las lonas RECacril® design line utilizadas en todo tipo de artículos de protección y control solar de exterior.

La mayoría de los materiales textiles tradicionales utilizados en decoración exterior presentan problemas tras breves periodos de exposición a la intemperie. Estos problemas se centran básicamente en la pérdida del color y/o en la pérdida de resistencia por putrefacción o por degradación de la fibra por acción de la luz solar. Las lonas de la colección RECacril Decorline® solucionan estos problemas ya que están fabricadas con la misma fibra acrílica 100% tintada en masa que empleamos desde hace muchos años para la fabricación de las lonas RECacril® design line, por tanto, todas estas ventajas, junto con la amplia gama de colores y la fácil limpieza, hacen de la colección RECacril Decorline® idónea para su uso en decoración exterior: sillas, sillones, sombrillas, tumbonas, cojines, etc.

En el ámbito de la decoración interior, RECacril Decorline® aporta una amplia gama de colores elegantes y sensibles, que con un acabado suave, se adaptan en perfecta armonía a todas las tendencias decorativas actuales y que a través de la facilidad de limpieza y resistencia a la luz solar, hacen de este tejido recomendable incluso junto a ventanas y en zonas con fuerte iluminación exterior.

Technical Textiles

Ofrecemos una de las más amplias selecciones del mercado de tejidos técnicos para diversos usos industriales y multitud de aplicaciones, siempre con la calidad y excelentes prestaciones que garantiza esta marca.

RECscreen®

Los tejidos RECscreen® conforman una revolucionaria familia de productos que permite a la firma ofrecer la mayor colección de soluciones para cubrir la actual demanda del mercado de la protección solar de este tipo de artículos.

RECscreen® es un tejido que se caracteriza por un grado de apertura relativamente pequeño, con lo que se garantiza una excelente combinación entre la privacidad y el control luminoso; el material utilizado es el poliéster de alta tenacidad recubierto de PVC, que garantiza la solidez de los colores y que tiene la gran ventaja, frente a la fibra de vidrio, de que no es quebradizo, cosa que lo hace ideal también para toldos, al ser su resistencia al desgaste mucho mayor que en otros tipos de tejidos.

Marine Fabrics

La Colección Marine Fabrics ofrece una gran cantidad de colores, materiales y composiciones diferentes para dar soluciones especializadas a cada una de las múltiples aplicaciones que el entorno marino nos exige: cobertores, tops, capotas, fundas protectoras, biminis, flybridges, pero también para decoración y acabados de mobiliario náutico.

Esta colección es altamente reconocida y valorada por los profesionales por sus cualidades y beneficios que ofrece. La durabilidad de sus tejidos náuticos, resistencia mecánica, solidez del color, impermeabilidad al agua, máxima protección a los rayos UV y al moho y la facilidad de limpieza y mantenimiento hacen de esta colección la mejor opción para resistir las condiciones más duras de la vida marina.



EMPRESA

Una empresa innovadora que remonta sus inicios a 1897, fecha de fundación de la compañía.

En Sauleda son especialistas en los sectores más exigentes. Las lonas y tejidos que fabrican responden a retos industriales con estándares técnicos extremos.

Una compañía cuyo principal activo son las personas que con su profesionalidad e ilusión, sienten y construyen cada día el constante liderazgo de Sauleda.

En Sauleda cada línea de especialización cuenta con un centro de producción propio que garantiza la exigente calidad, y un centro logístico que permite reforzar la política de expansión de la compañía.

COLECCIONES SAULEDA

La estrategia de crecimiento de la empresa se basa en la concentración en productos con un alto valor añadido que dan respuesta a los sectores más exigentes.

Sauleda divide su actividad en las siguientes líneas y ofrece soluciones en estos campos con un catálogo de productos personalizado para cada sector:

- Solar Pro – Nueva colección Sensations.
- Textile – Nueva Colección AGORA NEW STYLE y AGORA MOMENTS.
- Nautic – Colección Sauleda Nautic.
- Technical – Colección Sauleda Technical.
- Office – Colección Sauleda Office.

Un diseño propio que se inspira y aporta soluciones en cada sector específico con una política de producto y apoyo dirigido a cada sector. Colores, moda, gamas, tonalidades, y diseños en tejidos técnicos creados según las exigencias del consumidor. Presentan el catálogo más amplio del mercado y continúan diseñando tendencias.

SAULEDA EN EL MUNDO

El control de todo el proceso productivo les permite reforzar la política de expansión

Travessera de les Corts, 102
08028 BARCELONA
Tel.: 933 397 150 – Fax: 934 111 2 90
sauleda@sauleda.com - www.sauleda.com

de la compañía.

Los cuatro centros productivos y logísticos, equipados con alta tecnología, permiten fabricar productos de excelente calidad, y al mismo tiempo distribuir todas sus colecciones a cualquier lugar del mundo.

TECNOLOGÍA AL SERVICIO DE LA SEGURIDAD Y LA RESPONSABILIDAD SOCIAL

Sus centros de fabricación y las líneas de producción están automatizadas y equipadas con las más modernas tecnologías y medidas de seguridad.

Cumplen con ello con una doble responsabilidad: social y medio ambiental. Aplicando protocolos de producción respetuosos con el medio ambiente y cumpliendo con los estándares de sostenibilidad.

CALIDAD Y GARANTÍA SAULEDA

SAULEDA se autorregula por un programa de mejora continua.

Su sistema de certificación de calidad supera año tras año los parámetros necesarios para ofrecer todas las garantías en sus servicios y productos.

Destacan:

- Calidad en materias primas y acabados.
- Garantías de sus productos.
- Protección y registro de diseños.
- Certificación FR, ISO OKO-TEK.
- Programas y consejos de mantenimiento.
- Ventajas exclusivas de sus productos.
- Protección UV.

En Sauleda garantizan los estándares de calidad más elevados en todo tipo de aplicaciones: domésticas, decorativas e industriales.

En Sauleda son estrictos en la selección de proveedores. Trabajan con quien pueda ofrecer una garantía total de calidad.

¿TE ATREVES A SENTIR
EL MUNDO SAULEDA?

 Sauleda Solar Pro

SAULEDA NICE DAYS
LIVE THE MOMENT



Sensations

*la nueva colección
de lonas de diseño
en protección solar*

 Sauleda

Siéntela!



sauleda@sauleda.com
www.sauleda.com

saxun®

TRAYECTORIA

Saxun nace en 2006 al amparo de una gran marca como es Giménez Ganga que, con una experiencia de más de 50 años en el sector del cerramiento y la protección solar, decide cubrir una nueva vertiente de este mercado. En un primer momento, con la protección solar de interior por medio de diferentes sistemas de cortinas y estores, y actualmente con una amplia gama de modelos de toldos y pérgolas para el exterior. De este modo, en Saxun se aplica todo el saber hacer de Giménez Ganga, el tesón, la persistencia y el trabajo duro, para obtener un producto de alta calidad. Todo con el único objetivo de ofrecer a nuestro cliente un producto excepcional y un servicio atento y eficaz, ya que la satisfacción del cliente es nuestra satisfacción.

VALORES

Saxun es un nuevo concepto en cortinas y protección solar que crea tendencia, técnica y estética, ofreciendo una extensa colección de tejidos, acabados y accesorios, con materiales de la más alta calidad. Diferentes elementos que, combinados entre sí, le permitirán crear ambientes elegantes y confortables, ayudándole a descubrir nuevos espacios que favorecerán su privacidad.

En Saxun el compromiso con la mejora continua hace que constantemente estemos examinando nuestros procesos productivos y las relaciones con nuestros clientes para garantizar la más alta calidad en nuestros productos y ofrecer el mejor servicio posible.

PRODUCTOS

Saxun ofrece una gran variedad de cortinas y estores, con diseños atractivos y elegantes que se adaptan a todos los ambientes, convirtiéndolos en únicos. Estos sistemas otorgan un control total sobre la privacidad, control en la entrada de la luz solar y, a su vez, obtener un mayor ahorro energético.

Una amplia gama de cortinas y estores con una rica colección en tejidos técnicos y decorativos que garantizan un perfecto uso y funcionamiento a lo largo de los años. Además, gracias a los modernos accesorios y atractivos acabados que permiten sus componentes, se puede realizar una completa personalización al producto.

En nuestra línea de sistemas de protección solar para el exterior ofrecemos múltiples posibilidades que contribuyen a su ahorro energético con sofisticados diseños de componentes y accesorios, una amplia gama cromática y tejidos técnicos. Toldos que tienen un alto valor funcional y estético y que, gracias a sus inmejorables características, en muchos casos se convierten en imprescindibles para todo el año. Por último, destacar la Pérgola Bioclimática Saxun, un nuevo sistema de protección solar de diseño moderno y elegante que permite disfrutar de la vida al aire libre en cualquier época del año y con la que podrá ampliar su superficie habitable sin necesidad de realizar obra en cualquier ubicación, sean cuales sean sus características. Con ella es posible regular de forma natural la temperatura de la estancia al tiempo que protegerá de la radiación solar, lluvia, viento o cualquier otra inclemencia meteorológica.

CENTROS DE PRODUCCIÓN

ALMERÍA

Polígono Industrial La Juaida C/ Sierra de Atalaya, 35
04240 VIATOR (Almería)
Tel.: 950 306 693 - Fax: 950 306 729
almeria@gimenezganga.com - almeria@saxun.com

BALEARES

Polígono Industrial Son Castelló
C/ Gremi Boters, 15 Local 3
07003 PALMA DE MALLORCA (Baleares)
Tel.: (+34) 971 430 191 - Fax: (+34) 971 432 719
balears@gimenezganga.com - balears@saxun.com

CANARIAS

Polígono Industrial Arinaga. C/ Los Dragos, s/n Parcela 64

Polígono Industrial El Castillo
C/ Roma nº 4 - 03630 SAX (Alicante)
Tel.: 965 474 050 / 965 474 205
Fax: 965 474 563
info@saxun.com - www.saxun.com



35118 AGÜIMES (Gran Canaria)

Tel.: (+34) 928 799 531 - Fax: (+34) 928 799 518
canarias@gimenezganga.com - canarias@saxun.com

CASTILLA Y LEÓN

Polígono Industrial El Brizo C/ Pino Albar, Parcela 127 – 128
47162 ALDEAMAYOR DE SAN MARTÍN (Valladolid)
Tel.: 983 528 255 - Fax: 983 528 061
castillayleon@gimenezganga.com - castillayleon@saxun.com

CATALUNYA

Pol. Ind. Santa Margarida. C/ Bosch i Gimpera, 20
08223 TERRASA (Barcelona)
Tel.: 937 863 111 - Fax: 937 856 623
catalunya@gimenezganga.com - catalunya@saxun.com

EXTREMADURA

Ctra. de Jarandilla, 54
10300 NAVALMORAL DE LA MATA (Cáceres)
Tel.: 927 530 170 - Fax: 927 538 036
extremadura@gimenezganga.com - extremadura@saxun.com

GRANADA

Polígono Industrial Juncaril. C/ La Peza s/n, Nave R-179
18220 ALBOLOTE (Granada)
Tel.: 958 582 910 - Fax: 958 582 915
granada@gimenezganga.com - granada@saxun.com

MÁLAGA

Pol. Ind. Guadalhorce. Ctra. de la Azucarera Intelhorce, 66
29004 MÁLAGA (Málaga)
Tel.: 952 105 351 - Fax: 952 243 799
malaga@gimenezganga.com - malaga@saxun.com

PAÍS VASCO

Pol. Ind. Bayas. C/ Ircio, Parcela 122 Pabellón 31
09200 MIRANDA DE EBRO (Burgos)
Tel.: 947 426 565 - Fax: 947 342 324
sevilla@gimenezganga.com - sevilla@saxun.com

SEVILLA

Polígono Industrial Parsi. C/ Las Melias, Parcela 806-807
41016 SEVILLA (Sevilla)
Tel.: 955 187 011 - Fax: 955 187 012
sevilla@gimenezganga.com - sevilla@saxun.com

TARRAGONA

Polígono Industrial. C/ L'Arbocet, 2
43340 MONTBRIÓ DEL CAMP (Tarragona)
Tel.: 977 826 008 - Fax: 977 826 575
tarragona@gimenezganga.com - tarragona@saxun.com

DELEGACIONES NACIONALES

ARAGÓN - Giménez Ganga Aragón S.L.

Pol. Industrial Las Rozas. C/ A. Parcela II, 4
50660 TAUSTE (Zaragoza)
Tel.: 976 866 171 - Fax: 976 859 600
info@gimenezgangaaragon.com
www.gimenezgangaaragon.com

VETECO
SOLAR

PROTECCIÓN
CONTROL SOLAR
AUTOMATISMOS

25-28
OCTUBRE
2016
Madrid - España

ORGANIZA



Pasión por construir
Let's roll

CONNECTING MARKETS • MATCHING BUSINESSES • BUILDING RELATIONSHIPS

1.200 EXPOSITORES **65.000** VISITANTES PROFESIONALES **80** PAÍSES

ePower&Building

INDUSTRY • ENGINEERING • AUTOMATION • ARCHITECTURE • CONSTRUCTION • BUILDING • INFRASTRUCTURES



MATELEC



URBOTICA



VETECO



CONSTRUTEC



BIMEXPO

ASTURIAS - Persitronik S.L.
Polígono Industrial de Somonte
C/ Guillermo Rodríguez Quirós, Parcela 2.9 B, 3
33393 SOTIELLO (Asturias)
Tel.: 985 887 300 - Fax: 985 887 971
info@persitronik.com - www.persitronik.com

CASTELLÓN - Persibur S.L.
Ronda Músico Ibáñez, no 19 12530 BURRIANA (Castellón)
Tel.: 964 510 209 / 964 514 311 - Fax: 985 887 971
persibur@persibur.es - www.persibur.es

CASTILLA LA MANCHA - Giménez Ganga La Mancha S.L.
Polígono Industrial Pozo Hondo
Avda. Castilla León, Parcela 36
13610 CAMPO DE CRIPTANA (Ciudad Real)
Tel.: 926 564 199 - Fax: 926 563 765
info@gimenezgangalamancha.com
www.gimenezgangalamancha.com

CIUDAD REAL - Persianas Luser S.L.
Polígono Industrial Las Viñas - C/ Valencia, 21
13420 MALAGÓN (Ciudad Real)
Tel.: 926 266 015 - Fax: 926 266 016
info@persianasluser.com - www.persianasluser.com

JAÉN - Persiloma S.L.
Polígono Industrial Los Cerros de Úbeda
C/ Cerámica, 7 - 23400 ÚBEDA (Jaén)
Tel.: 953 793 065 - Fax: 953 796 474
info@persiloma.com - www.persiloma.com

MADRID - Giménez Ganga Madrid S.L.
Pol. Ind. Villa de Yuncos. Avda. de los Austrias, 10 Nave 94
45210 YUNCOS (Toledo)
Tel.: 925 536 172 - Fax: 925 525 169
info@gimenezgangamadrid.com
www.gimenezgangamadrid.com

DELEGACIONES INTERNACIONALES

ALEMANIA - Duotherm: www.duotherm-rolladen.de
ARGENTINA - Grupo DAP: info@dap.com.ar - www.dap.com.ar
BRASIL - Alumifix: metalplasticos@yahoo.com.br - www.alumifix.com.br
BRASIL - Vita Componentes
contato@vitacomponentes.com.br - vitacomponentes.blogspot.com.es
BULGARÍA - Roltenda Eood: roltenda@abv.bg - www.roltenda-bg.com
COSTA RICA - Surtrading Co. - dixie.delgado@gimenezganga.com
CHILE - Mery Gates: info@merygates.cl - merygates.cl
CHIPRE - Panayiotis Andreou Enterprises: pandreoulos.cy.net
ECUADOR - Arkos Ecuador: ventas@arkos.com.ec - www.arkos.com.ec
GRECIA - Global System: info@globalsystem.gr - www.globalsystem.gr
HOLANDA - Garden World: info@gardenworld.nl - www.gardenworld.nl
HOLANDA - PBS: info@pbs-groep.nl - www.pbs-groep.nl
IRÁN - Kimia Zar Chin Co.: homayounfarzaneh@gmail.com
ITALIA - Acediplast: www.acediplast.com
LITUANIA - Kaukas: www.kaukas.eu
MÉXICO - Giménez Ganga México:
info@gimenezganga.com.mx - www.gimenezganga.com.mx
NUEVA CALEDONIA - Alufer, S.A.R.L.: alufer@lagoon.nc - www.alufer.nc
PERÚ - Corporación Las 2 Torres: ventas@corp2torres.com - www.c2t.pe
REINO UNIDO - Birkdale: sales@birkdale.biz - birkdale.biz
REP. DOMINICANA - Shutter Quisqueyanos: fullao@sq.com.do - www.sq.com.do
URUGUAY - Abasur: info@abasur.com.uy - www.abasur.com.uy



ACTIVIDAD

SCREEN PROTECTORS, S.L. suministra tejidos "screen de fibra de vidrio" para la protección solar exterior e interior, utilizados en la confección de estores verticales, toldos, estores enrollables, mosquiteras, etc. Cada una de las referencias de estos tejidos tiene un diseño y características determinadas, obteniéndose distintos grados de filtración y protección solar, pudiéndose escoger el tejido más adecuado que se precise en cada instalación.

La larga experiencia sobre estos tejidos, en cuanto a su fabricación, aplicación y confección, hace posible poder dar un buen asesoramiento en su utilización. Todo ello viene avalado por un amplio conjunto de datos técnicos sobre las características y propiedades de estos tejidos, así como de los correspondientes certificados, según normas de las distintas entidades oficiales.

Screen Protectors, tiene como objetivo estratégico el mejorar y optimizar el rendimiento térmico de los edificios, obteniendo con sus tejidos para la protección solar un rendimiento óptimo de los estores que permiten preservar los aportes de la luz natural, mejorar la climatización y una positiva repercusión en el ahorro energético de su funcionamiento.

C/ Alessandro Volta - Parcela 50 - Naves 6A-7ª
Pol. Ind. Els Plans d'Arau
08787 LA POBLA DE CLARAMUNT (Barcelona)
Tel.: 938 088 004 - Fax: 938 088 041
screen@screenprotectors.com
www.screenprotectors.com



APLICACIONES

- Protección solar exterior
- Protección solar interior
- Protección solar en Ferrocarriles
- Protección solar en Automoción
- Confección en Mosquiteras
- Impresión Gráfica
- Tapicería exterior (muebles de jardín y playa)
- Tapicería de paredes.

PRODUCTOS

- Tejidos traslúcidos de fibra de vidrio-PVC ignífugos M1, con factores de abertura desde el 1% al 25%
- Tejidos opacos ignífugos M1
- Tejidos mosquitera de fibra de vidrio
- Tejidos de Poliéster-PVC

CONSULTE LA PÁGINA WEB:
www.screenprotectors.com Y SOLICITE SUS CATÁLOGOS.

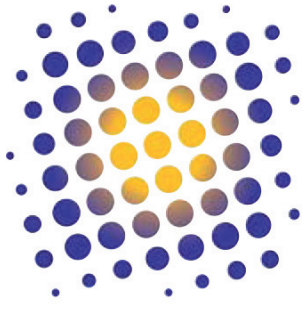

screenprotectors

tejidos para la protección solar

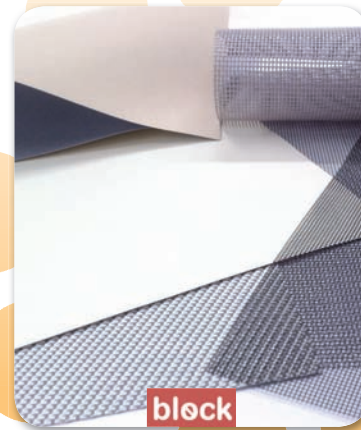
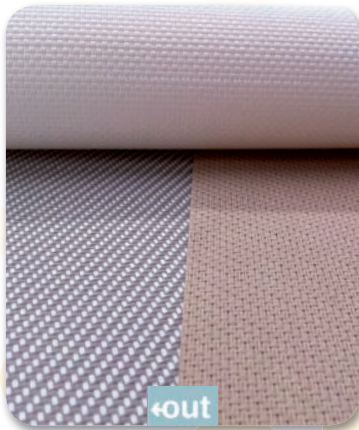



SIPLAN IBÉRICA S.L. es una empresa consolidada en el sector del toldo, con más de 20 años de trayectoria empresarial, experiencia, calidad y, sobre todo, con el respaldo al profesional, dado por un equipo técnico comercial altamente experimentado.

ACTIVIDAD

Fabricación de sistemas para la protección solar en general, todo tipo de sistemas retractables como pérgolas y sistemas de toldos planos.

PRODUCTOS

- **Brazos articulados:** En brazos articulados, dispone de una amplia gama de modelos que van desde los brazos Mini-Vinci, con medidas de 1,25 m. a los 2,50 m., los brazos Vinci, con medidas de 1,50 m. a 3,50 m. y el modelo Magnum con medidas de 3,50 m. a 4,50m. Siplan ofrece para estos brazos una pata telescópica para reforzar el toldo una vez abierto.

- **Cofres:** Ofrecen productos que cubren las necesidades del mercado, como son el Minicofre, que es un cofre de ventana para el Brazo Recto con tensión y el Stor.

- **Tecnocofre T-V.** Cofre brazo articulado, línea 5 m. y salida 2 m. o línea 4 m. y salida 2,50 m. Tecnocofre T.VI Cofre brazo articulado, línea máxima 5,5 m. y salida máxima 3 m. K-SET-10, un concepto de cofre diferente con un amplio abanico de posibilidades. Las medidas máximas serán 7,00 m, de línea y 3,25 m, de salida, con posibilidad de incorporar 3 o 4 brazos.

- **Siplano/Pergolas:** En este apartado Siplan ofrece una amplia gama de productos como son 80x40 - 90x45 - 90x96 - 125x125 y la Cercha Compacta, con posibilidad de alcanzar 14 metros sin apoyo central.

- **Pergo-Rain:** Un nuevo sistema de toldo plano especialmente diseñado para la protección contra la lluvia, pudiendo alcanzar hasta 12 metros de línea y 7 de salida en una sola lona. El atractivo diseño del sistema Pergo-Rain permite añadir accesorios, tales como: Iluminación interior mediante tiras de led. Radiadores de calefacción. Cerramiento lateral y frontal con toldos cortavientos.

- **Versiplan y Teras.** Son los toldos Veranda de Siplan. Su aplicación principal son cubiertas acristaladas, jardines de invierno, y también como toldo plano. El sistema de extensión, mediante un pistón a gas alojado en el interior de las guías para Versiplan y un sistema de muelles y poleas para Teras, hace que se cubran todas las necesidades con ambos modelos, llegando a una dimensión máxima de 30m² con un solo toldo.

- **Toldo Vertical Guiado.** Sistema de toldo vertical de fácil montaje, elegante acabado y versatilidad de uso, ya que puede ser instalado tanto en exterior como en interior, por lo que su principal aplicación es para ventanas y superficies acristaladas. Las medidas máximas para el guiado por varilla son: línea, 5 m; altura, 3 m. Las medidas para guiado por cable son línea 5 m y altura 5 m.

Ctra. La Luisiana
El Campillo, km. 2
41430 LA LUSIANA (Sevilla)
siplan@siplan.com - www.siplan.com

- **Wind-Blocker:** Sistema de toldo vertical guiado por varilla, que le confiere una total hermeticidad. El sistema Wind-Blocker tiene unas dimensiones máximas de línea 5m y 3m de altura.

- **I+D+i:** Desde sus comienzos, la compañía ha destacado por su marcada vocación estética, presente en todos sus productos, dotados de líneas suaves y ligeras, que hacen que el toldo se convierta, además de un protector solar, en un elemento de decoración de viviendas, establecimientos comerciales, terrazas o jardines. El departamento de I+D+i de la empresa, compuesto por ingenieros altamente cualificados, sigue trabajando y próximamente presentará nuevos sistemas y diseños innovadores.

- **Exportación:** Implantados en Zaragoza desde su creación y debido al alto grado de aceptación y éxito que los productos Siplan tienen en el mundo, ya estamos presentes en más de 40 países de los cinco continentes.

FÁBRICA

Ctra. La Luisiana-El Campillo, Km,2
41430 LA LUISIANA (Sevilla)

DELEGACIONES

SIPLAN SEVILLA
Pol. Ind. La Red Norte. C/La Red Doce, 6
41500 ALCALÁ DE GUADAIRA (Sevilla)
Tel.: 955 631 132 - Fax: 955 631 387 - siplan@siplan.com - www.siplan.com

SIPLAN ZARAGOZA
Avda. de Los Ángeles - Naves 6-8 - Pol. Ind. Centrovía
50196 LA MUELA (Zaragoza)
Tel.: 976 144 554 - Fax: 976 144 447 - siplanzaragoza@siplan.com

DELEGACIÓN CANARIAS
Ctra. General del Rosario 41 - Pol. Ind. Luz y Cia.-Nave, 22
38108-TACO-LA LAGUNA (Tenerife)
Tel.: 627 019 560-619 053 464 - siplancanarias@siplan.com

EXPORT-DEPARTAMENT
Avda. De Los Angeles,2 - Pol. Ind. Centrovía
50196-LA MUELA (Zaragoza)
Tel.: +34 976 144 554 Fax: +34 976 144 447 - export@siplan.com



ACTIVIDAD

SUN PROTECTION MARKETING desarrolla su actividad representando para nuestro mercado una amplia serie de empresas especializadas en la protección solar.

COULISSE (Holanda)

- Componentes y accesorios para enrollables, verticales, plisadas, estores, venedianas de madera y aluminio, panel japonés, etc.
- Telas para enrollables, lisas, blackouts, jacquards, concepto nature, diseños, etc.
- Screen de poliéster, 1%, 3%, 5% y 10%, para enrollables, verticales, panel japonés, toldos, etc.

Camino de Jesús, 62
07011 PALMA DE MALLORCA (Baleares)
Tel.: 971 757 906 - Fax: 971 757 690
jvives@spmsl.com - www.spmsl.com

ASCO (Holanda)

- Máquinas manuales y automáticas para cortar enrollables de tela, screens, soltis, toldos, mosquiteras, etc.
- Máquinas para marcar y cortar estores plegables.
- Máquinas para doblar y soldar PVC, screens, soltis, etc.

BAMBERGER (Alemania)

Fabricante de telas para enrollables, verticales y plisadas; poliéster, blackouts, etc.

LECLUYSE (Bélgica)

Fabricante de lamas verticales de PVC.



7x7M

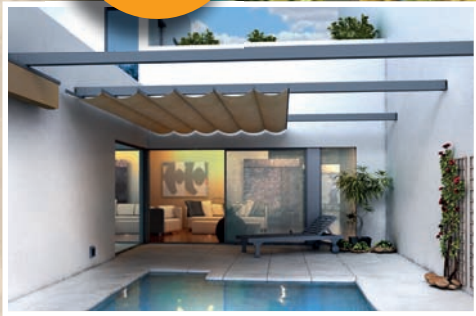

MONTAJE CON ESTRUCTURAS DE
125x125 mm. y 125x80 mm.



PERGO-SUN 
system

TERAS

LÍNEA MÁXIMA 4,5 M.
SALIDA MÁXIMA 4 M.

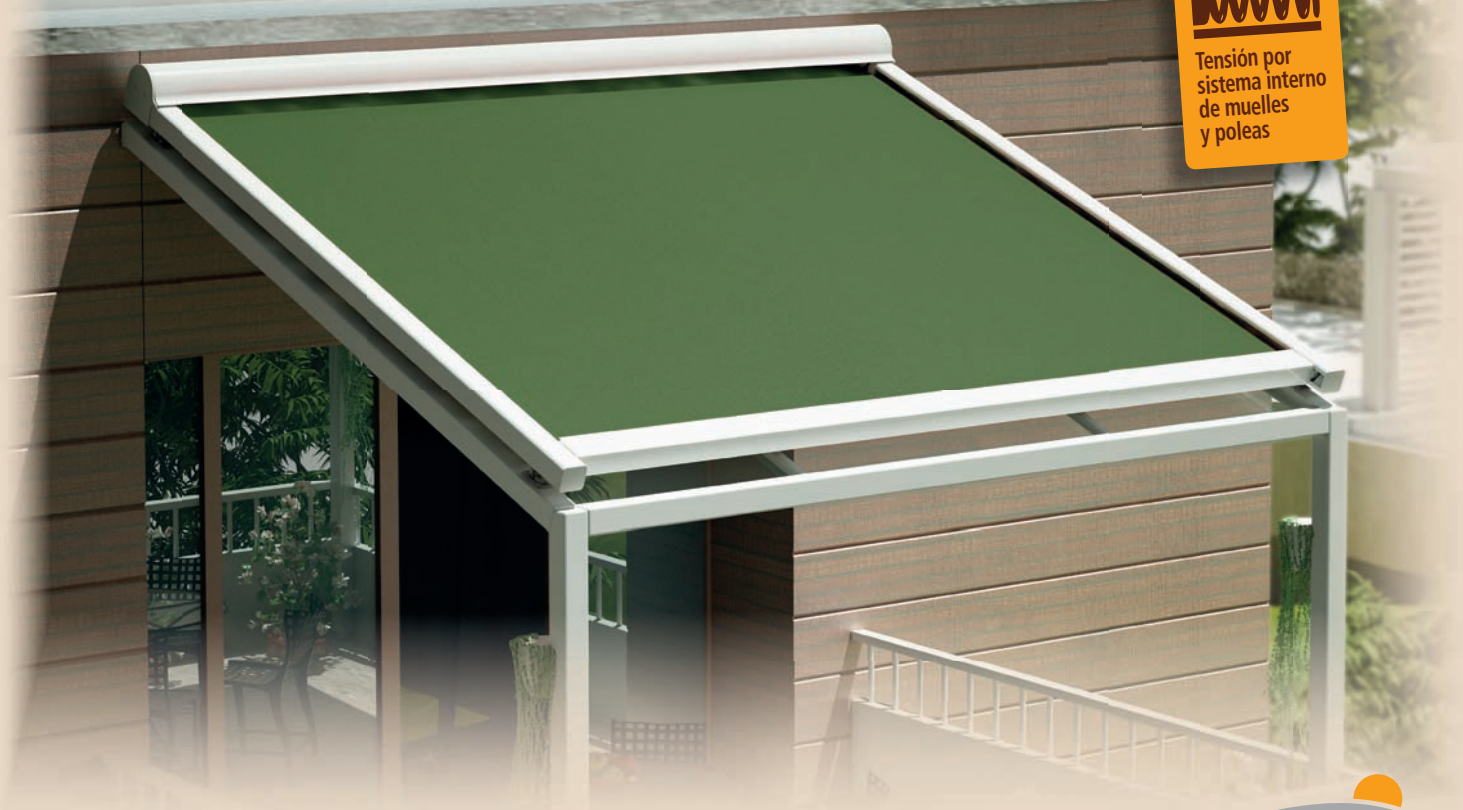



comercial@cinsl.net - www.cinsl.net

EMPRESA

Consultoría Informática del Noroeste (CIN) cuenta con una trayectoria de más de veinte años dedicados exclusivamente al desarrollo de aplicaciones informáticas para la industria del cerramiento. Sicar2, su herramienta de gestión, suma el esfuerzo de estos años, capaz de dar solución a todas las necesidades del sector, gestión, producción y comercialización.

CONFIGURADOR DE SERIES

Sicar2 aporta, además de soluciones para el taller, herramientas específicas para el mantenimiento y gestión de los datos. Cada proveedor dispone de sus series, cada serie de sus perfiles y accesorios.

Toda empresa trabaja sus series y dentro de ellas selecciona los perfiles que considera más convenientes. Lo mismo ocurre con los herrajes, vidrios, tarifas y descuentos. Aunque una aplicación dispusiese de todas las series precargadas, de todos los proveedores existentes, sería imposible conocer todas las particularidades de cada empresa, con las preferencias con respecto a los perfiles que un taller en concreto quiere para una serie, sus herrajes, incluso descuentos de corte.

Una de las soluciones que aporta Sicar2 es el configurador de series, una herramienta que permite la generación del sistema constructivo en un tiempo mínimo. Una vez el cliente decide qué perfiles quiere emplear para una serie en concreto, aproximadamente en quince minutos podrá estar generando presupuestos, órdenes de optimización, etc., con una sencillez increíble y en muy poco tiempo.

Contempla todos los sistemas de tarifas de precios conocidos, desde incrementos o descuentos porcentuales e importación de precios desde un archivo externo, pasando por cálculo por kilo, hasta las últimas novedades de cálculo en acabados bicolores y grupos de precios.

Otro aporte de Sicar2 es la increíble facilidad para buscar y almacenar los datos relacionados, manteniendo de forma automática toda la información vinculada entre sí, sin que para ello el usuario tenga que hacer nada especial. Un cliente hace presupuestos, pide material, fabrica, hace albaranes, facturas, etc. Los datos se auto-relacionan y toda la información del estado actual de la obra se encuentra a un sólo clic.

EL DISEÑADOR DE SICAR2

La herramienta más característica de Sicar2 es su diseñador. Un sistema totalmente gráfico que evita la necesidad de una amplia gama de tipologías para poder hacer el presupuesto. No es preciso disponer de una biblioteca de modelos para ofertar; Sicar2 confecciona directamente el presupuesto sin perder un minuto.

Toda la información necesaria en su pantalla, secciones de todo el cerramiento ó sólo del perfil empleado, vista en 3D. Sin limitación de formas, puede moldear el cerramiento a las necesidades que se le plantean. No sólo curvas ó ángulos desiguales, modifique la figura tal y como precise, incluso con curvas y ángulos interiores al cerramiento.

Ahora, además, Sicar2 incorpora como novedad la exportación a programas de diseño en 3D.

AVANCES

Como gran aporte, Sicar2 dispone del editor interno para la generación de sistemas constructivos. Esto permite ajustarse a nuevos comportamientos y sistemas constructivos en un tiempo récord.

La herramienta se traduce en que Sicar2 se puede adaptar a las necesidades específicas de la empresa donde se instala, por muy peculiar que sea el producto que ésta fabrica: puertas automáticas, fachadas con sistemas constructivos propios, techos y verandas, balcones, puertas de cristal, etc.

El manejo de cerramientos de grandes dimensiones requiere de opciones de trabajo especiales. Sicar2 incorpora un paquete de herramientas que permiten el manejo de estas estructuras, especialmente creadas para el diseño de muros y fachadas, el duplicado de figuras, auto acristalado, alineamiento automático, etc.

- Nuevo sistema de optimización de perfiles a múltiples longitudes. Nuevo sistema que permite determinar a los perfiles, además de la longitud habitual de barra, otras medidas de barra que el proveedor nos puede suministrar. El programa, si se usa esta opción, calculará las barras a pedir de cada longitud aprovechando al máximo el material empleado.

- Forzar aprovechamiento de retales. Permite indicar retales que el sistema utilizará en primer lugar en la optimización, de manera que nos aseguramos la reutilización de piezas que han sobrado de otras obras.

- Optimización de perfiles a una longitud de barra especial. En algunos casos especiales puede resultar muy práctica esta utilidad, ya que nos permitirá obligar al sistema a que un perfil ó perfiles en concreto, sean optimizados a la longitud que nos interese.

- Sistema de cálculo multi- moneda. Cuando se compran materiales para fabricación en distintas divisas, resulta especialmente interesante esta utilidad. Para cada artículo podremos indicar la divisa en que éste se compra. El presupuesto se calcula en moneda nacional, haciendo la conversión de cada artículo según divisa de compra y cotización de la misma. Además, el presupuesto podrá se calculado en la moneda local ó en cualquier otra divisa pudiendo indicar el valor de conversión actual de la misma.

OTRAS CARACTERÍSTICAS DE SICAR2

A continuación, se relacionan otras características que hacen de Sicar2 una gestión especialmente interesante:

- Completo sistema descriptivo del cerramiento. Sicar2 describe automáticamente el cerramiento para el presupuesto, detallando textualmente las características más destacables del escandallo sin que tenga necesidad de añadir una sola línea, si bien dispone de la opción para hacerlo.

- Además del amplio paquete de herramientas para presupuestos y producción, la gestión administrativa incorpora en Sicar2 un control exhaustivo de la documentación relacionada con obras, presupuestos, albaranes ó facturas. Una completa organización de toda la información de manera que sea útil y accesible, no sólo en el instante en que se está realizando la tarea administrativa, sino en cualquier momento. Crear el albarán de entrega consiste en pulsar un botón y lo mismo ocurre con las facturas y recibos, simplificando al máximo la facturación ahorramos tiempo y dinero.

- Sicar2 otorga libertad total de edición de informes para adaptar cualquier impresión, incluir logotipos y sellos de calidad. No sólo podemos imprimir los informes, podemos enviarlos directamente por correo electrónico, todo ello centralizado a través de la aplicación y simplificando así al usuario las tareas habituales.

- Gestión íntegra de almacén, pedidos, entradas, salidas, reserva de material, control de pedidos pendientes y avisos de mínimos.
- Conexión a centros de mecanizado y cortadoras de cualquier modelo y fabricante.

Para su comercialización se ha modulado la aplicación de manera que el usuario adquiera la parte del sistema que precise. Esto permitirá que informatizar la empresa no suponga hacer un desembolso cuantioso.

Es posible comenzar por dar solución al apartado inicial de presupuestos y añadir a posteriori fabricación, facturación, almacén, conexión a máquinas de corte ó centros de mecanizado.

A la par, se consigue que tanto el programa como la empresa evolucionen, y automatizar progresivamente cada área de la empresa siempre con una inversión razonable.

Sicar2 aporta soluciones, tanto a la pequeña empresa como a la fábrica de ventanas con una herramienta rentable, capaz y rápida. La compra del programa incluye el periodo de formación e implantación.

CIN dispone de personal especializado y dedicado enteramente a esta labor, tanto informáticos como carpinteros que se complementan para dar el mejor apoyo posible a sus clientes.

Sicar2 es un programa potente, rápido y eficaz pero no funciona sólo, necesita del usuario y la formación de éste, que es sin duda la parte más importante de todo el sistema.

El departamento de soporte es el aporte más importante de esta empresa para sus clientes, dedicado y comprometido para que el aprovechamiento del sistema sea siempre el máximo posible adaptado siempre a cada cliente.



Sistema Informático para Carpinterías

Todas las soluciones en un sólo producto

TEL.: 986 67 99 99
 FAX: 986 67 99 98
 CAMINO DE AGUETE, 188 D
 36913 SEIXO - MARÍN (PONTEVEDRA)
 E-MAIL: COMERCIAL@CINSL.NET
 WWW.CINSL.NET

Integrado, ágil e intuitivo
 Toda su información disponible
 Potente diseñador
 Fabricación
 Listados y exportación
 Presupuesto digital 3D
 Conexión a máquinas



Un solo producto para todas sus necesidades habituales de gestión: notas, correo electrónico, avisos, cartas, presupuestos, pedidos, fabricación, albaranes, facturas...





C/ Gallecs, 68, 6^o1^a
08100 MOLLET DEL VALLÉS (Barcelona)
Tel.: 935 705 315 Fax: 935 791 418
facilsoft@facilsoft.net - www.facilsoft.net
Skype: facilsoft

GESFACIL, SUPERA LOS 20 AÑOS COMO HERRAMIENTA DEL TALLER

Nuestras más de 5.000 licencias vendidas, han conseguido que Gesfacil siga siendo referente en el sector del cerramiento, tanto en aluminio como en PVC. Sus técnicos son ampliamente reconocidos por los principales almacenistas de nuestro país y por las empresas punteras en maquinaria, herrajes, vidrio, laboratorios de ensayos y prensa del sector; en definitiva, todos los implicados que tienen que ver con el cerramiento en España y Latinoamérica.

Fácil Ingeniería persigue el objetivo de vender un concepto de programa novedoso, presentando un software integral que no sólo le ayuda, de la manera más fácil e intuitiva, en el cálculo de presupuestos y entrega de pedidos; también le apoya en la creación de albaranes, facturas, recibos, control de riesgos e impagados.

También le permite llevar toda la organización de la producción y planificación del trabajo de sus operarios, a la vez que puede tener su programa enlazado con cualquier tipo de máquina existente en el mercado, desde tronzadoras de doble cabezal, pasando por centros de control numérico, hasta las modernas plataformas de corte y mecanizado, teniendo siempre el compromiso de entrega "llave en mano" por el que garantizamos que cualquier máquina conectada con Gesfacil® trabajará en automático. Lo que le garantiza un retorno de su inversión en menor tiempo.

Con el desarrollo de Gesfacil, nos comprometemos, aparte de con su taller, con la empresa; de ahí que también damos cumplida respuesta a todos los cambios en cuanto a la normativa actual sobre el Código Técnico de la Edificación (CTE), el Mercado CE, la norma ABNT, la SEPA europea y el SAFT portugués. Por lo que le permite entrar en cualquiera de los planes renove de ventanas de nuestro país.

Con todo lo anterior, Gesfacil® cumple sobradamente cualquier exigencia de los talleres y fábricas de aluminio o PVC, da igual su tamaño, pues Gesfacil® se sigue amoldando a cualquier volumen de empresa.

Con todo esto, como desarrolladores de software, hemos de estar mirando conti-

nuamente las novedades en cuanto a herramientas de informática se refiere para dar respuesta inmediata a todas las necesidades que puedan tener nuestros clientes, actuales y futuros.

De ahí que Gesfacil® ya se puede usar en cualquier formato ya sea PC, Mac, Linux y con cualquiera de las marcas de Tablets o SmartPhone, dando igual si se trata de plataformas IOS, Android o Windows Phone.

Nuestra herramienta para trabajar en "la Nube", sigue teniendo gran aceptación entre los clientes que han apostado por ella, pues les ha abierto nuevas posibilidades de desarrollo y expansión para su empresa; junto a la posibilidad de dar presupuestos y cerrar acuerdos en la misma visita de medición, Fácil Ingeniería Informática le invita a que le haga participe de su éxito.

Hoy por hoy, la garantía de satisfacción nos la dan nuestros clientes, que desde 1995 dejan en las manos de los técnicos de Fácil Ingeniería Informática el futuro de su empresa.

Como expectativas para este año 2016, Fácil Ingeniería sacará a la calle su versión 10.0, que aglutina las mejoras esperadas y aportadas por clientes y desarrolladores. Solidificadas ya sus delegaciones en México, Colombia, República Dominicana y Brasil, pretende ahora impulsar su presencia en Perú. Durante el ejercicio pasado, se impulsó la contratación de nuevos comerciales y técnicos.

Y en este 2016 se espera la ampliación del equipo de programadores en 4 personas más (de hecho en lo que va de 2016 ya se han incorporado 2 caras nuevas en este departamento), por lo que sumaremos más técnicos dedicados a cada sede, que vienen a demostrar el interés de nuestra empresa por los mercados emergentes, sin descuidar España y Portugal, responsables de nuestro éxito.

Contáctenos y consúltenos qué tipo de programa le interesa para su empresa, seguro que tenemos un Gesfacil® a la medida de la misma.

ciberperfil.com



donde tú no llegas

20 AÑOS EN EL MERCADO

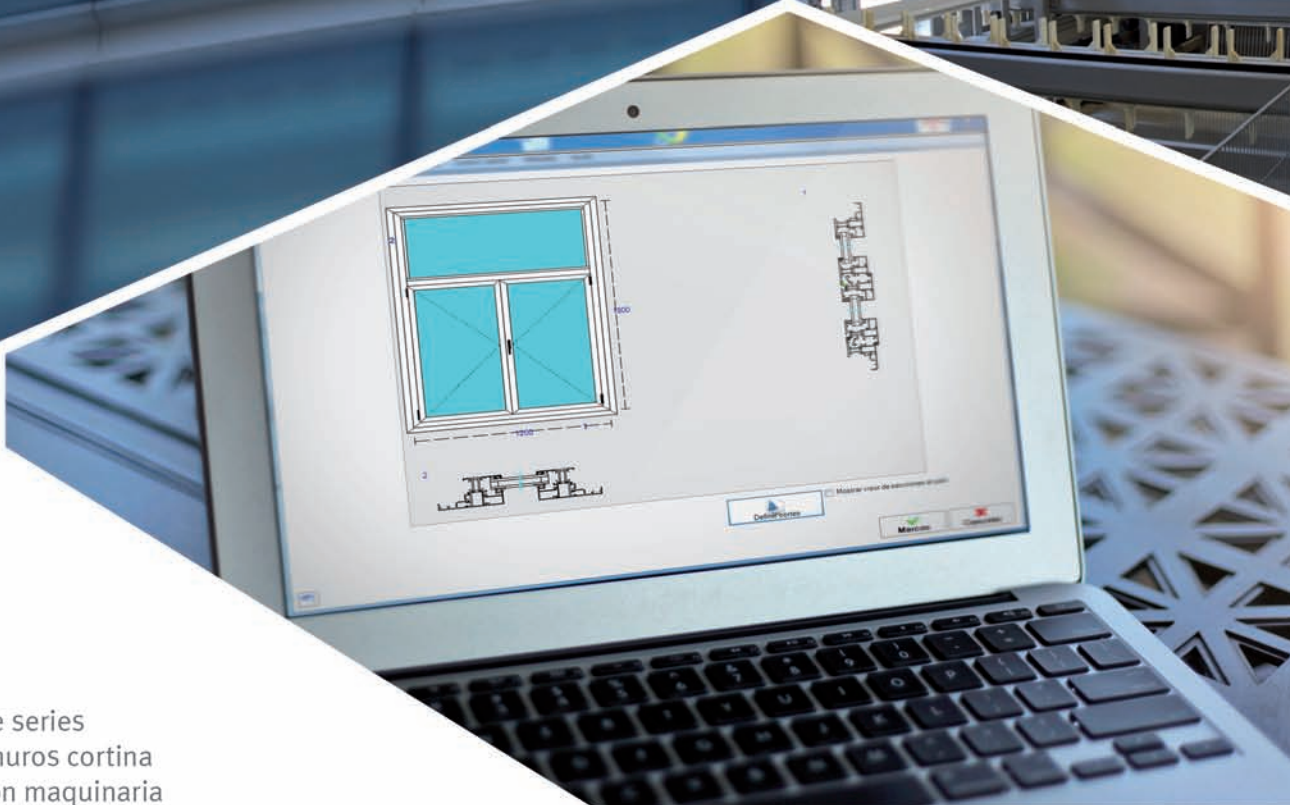

- › fácil
- › moderno
- › potente
- › sin límite de series
- › diseño de muros cortina
- › conexión con maquinaria
- › planificación de la producción
- › conexión remota a los datos
- › optimización de materiales
- › garantizado por proveedores de perfiles, herrajes y maquinas
- › asistencia postventa profesional y personalizada
- › en **alquiler** o **venta**





C/ Pujades, 192 entlos
08005 BARCELONA
Tel.: 902 307 777 - 934 853 052
info@grupo77.com - www.InGnio.com

ACTIVIDAD

Grupo 77 es la empresa especializada en la informática aplicada a los sectores de la carpintería de aluminio, carpintería de PVC, cristalería, toldos, persianas, metal y almacenistas, principalmente.

Desde su fundación en 1977, Grupo 77 no ha dejado de crecer en infraestructura, prestigio y solvencia, convirtiéndose en una empresa líder.

En la actualidad miles de empresas de cualquier punto de la Península Ibérica, Canarias y Baleares, así como de México, Chile, Ecuador, Venezuela, Panamá, Guatemala, Colombia, Argentina, etc. utilizan los productos y servicios que Grupo 77 ofrece. La principal característica de Grupo 77 es su filosofía de servicio integral para con sus clientes. Esta filosofía se asienta sobre una gran infraestructura técnica y humana.

PRODUCTO

El producto estrella de Grupo 77 es InGnio, el programa informático de gestión empresarial totalmente especializado en cada uno de los sectores a los que se dirige. Desde la creación de la primera versión de InGnio, este programa ha sido adoptado por miles de empresas como su herramienta de gestión empresarial.

El número de usuarios de InGnio se incrementa día a día. Asimismo, cada vez más proveedores de carpintería metálica (almacenistas) optan por InGnio como solución informática para su empresa, así como para sus clientes para que éstos puedan comercializar y fabricar sus series de carpintería de una forma fácil y eficaz.

InGnio es el programa informático que une potencia con flexibilidad y sencillez de uso. Las versiones estándar de InGnio para carpintería de aluminio, PVC, cristalería, toldos, persianas, metal y almacenistas permiten que cualquier empresa de estos sectores pueda comenzar a trabajar con él desde el primer momento, pues su funcionamiento se adecua perfectamente a su problemática.

La flexibilidad de InGnio lo convierte en una solución totalmente válida tanto para un pequeño taller familiar que desea únicamente crear ágilmente sus presupuestos, obtener las hojas de trabajo y quizás facturar y controlar sus cobros, como para una gran empresa que además desea controlar su producción y costes, gestionar su almacén, automatizar los procesos conectando directamente con su máquina de corte o su centro de mecanizado, facturar a origen y mediante certificaciones, etc. Escuchando las necesidades de sus clientes y del mercado en general, Grupo 77 evoluciona continuamente InGnio y lo dota de mayores prestaciones, flexibilidad y potencia.

Es por ello que los usuarios de InGnio no solamente solucionan sus problemas presentes, sino que también garantizan su continua adaptación a un mercado cada vez más cambiante y competitivo, un mercado que necesita respuestas rápidas, respuestas que Grupo 77 es capaz de proporcionar.

Ejemplos de esta constante evolución son las funcionalidades para el Mercado CE de los cerramientos y puertas metálicas, comprobación del cumplimiento del CTE y generación de la documentación asociada, facturación electrónica y normativa SEPA, el diseño 3D, gestor de avisos, integración con MS Office etc.

SERVICIOS

Cuando un nuevo usuario adquiere InGnio, no compra únicamente un programa informático, sino que además adquiere un completo paquete de servicios orientado a ayudarle en todos los aspectos relacionados con la informática aplicada a la gestión de su empresa.

Con el Escritorio Interactivo de InGnio se consigue una comunicación inmediata y directa, que proporciona un servicio en tiempo real muy valorado por el usuario. InGnio se entrega con los artículos que utiliza el usuario ya creados.

La versión estándar de InGnio para Carpinterías Metálicas incluye las series de más de 250 proveedores de aluminio nacionales e internacionales. Al instalar el programa, el usuario decide rápidamente qué proveedores desea incorporar en su base de datos. Por su parte, las versiones estándar de InGnio para cristalería, toldos, persianas y metal incluyen los artículos más habituales con los que se trabaja en dichos sectores.

Si alguno de los nuevos usuarios de InGnio utiliza artículos que no han sido incorporados aún en la base de datos estándar de Grupo 77, los técnicos de Grupo 77 los introducen sin coste adicional para el cliente. Todos los usuarios de InGnio reciben un curso de formación completamente personalizado, impartido por un técnico experto en su sector y en InGnio.

La situación geográfica de una empresa no es un impedimento para la implantación de InGnio, ni para dar el soporte que Grupo 77 proporciona a los usuarios de sus programas. Simplemente conectándose con el SAC (Servicio de Atención al Cliente) de Grupo 77 mediante la tecnología de Soporte Remoto incorporada a InGnio, los técnicos de la firma pueden tomar el control del ordenador del cliente con total seguridad, sin necesidad de que éste compre ningún programa de comunicaciones.

Esto significa soporte y asistencia técnica instantáneos, con el consiguiente ahorro en desplazamientos y la posibilidad de reanudar el trabajo productivo de forma rápida. El usuario puede prorrogar el periodo gratuito de mantenimiento que se ofrece al adquirir InGnio, beneficiándose de esta manera de todas las nuevas versiones de InGnio, entre otras muchas ventajas.

Adicionalmente, Grupo 77 comercializa e instala hardware, cuenta con su propio servicio técnico especializado en reparaciones y mantenimiento y ofrece servicios de formación, consultoría y proyectos personalizados a aquellas empresas que lo requieren.

**CERRADO
POR FALTA DE
INGENIO**



Con la **Compra** o **Alquiler**
del programa **INGNIO**

Se incluye:

Instalación



Formación y puesta en marcha



Base de datos Artículos / Series / Cerramientos
Cristales / Manufacturas / Lonas / Herrajes / Lamas - Cajones



Traspaso de clientes y proveedores
de su antiguo programa



Servicio de Mantenimiento

 **INGNIO**

de GRUPO77

*Software especializado
en Carpintería metálica, PVC,
Cristalería, Toldos, Persianas...*

 **GRUPO77**

www.inGnio.com
902 30 77 77



KLAES - El líder mundial de software para todo tipo de cerramientos

Horst Klaes GmbH & Co. KG se fundó en 1983 por Horst Klaes en Rosenheim (Alemania) y en la actualidad tiene su sede central en Bad Neuenahr-Ahrweiler (Alemania). Con 220 operarios, las versiones traducidas en 26 idiomas y más de 7.000 clientes en más de 50 países somos el líder mundial en software para ventanas, verandas, cortinas de cristal, techos y fachadas o muros cortina.

En el software de Klaes está programado el futuro. No solo nos vemos como desarrolladores de un software innovador, sino también les damos a nuestros clientes el servicio, el asesoramiento y el soporte personalizado y adaptado a las exigencias y necesidades diarias. Esto les brinda una seguridad y un confort en todos los procesos de su empresa con lo cual consiguen una alta productividad.

Nuestro liderazgo de mercado también se aprecia en otros aspectos que a primera vista no se ven: siempre estamos evolucionando nuestro software y fijamos los nuevos objetivos para el futuro de nuestro gremio. Esto le hace ser a nuestros clientes los más avanzados en tecnología y procesamientos.

El software de KLAES es en el que se miden las demás casas de software del mercado y siempre intentamos mantener esa posición. Esto se puede apreciar en nuestro departamento IT. En el cual continuamente estamos desarrollando conceptos reales y modernos para el hardware y software de su empresa. Sean soluciones prácticas e individuales para el intercambio rápido y flexible de datos o instalaciones completas con Terminal-Server y redes locales. Nuestras soluciones IT le permiten la posibilidad de escribir un presupuesto en cualquier punto del mundo, vender su cerramientos vía tienda en internet, controlar su producción o incluso pilotar su máquina - para todas las necesidades de una empresa tenemos la solución IT adecuada. Para todos los tamaños de empresas ofrecemos la solución adaptada y personalizada, desde la pequeña tienda, pasando por la empresa mediana hasta la producción industrial. La excelente colaboración con las empresas suministradoras de perfiles y herrajes les brinda a nuestros clientes un servicio ideal.

NUESTRAS SOLUCIONES

Klaes Premium – La solución más completa del mercado

La ventana es hoy en día un producto muy complejo con altas exigencias a las empresas. Organización de producción, "workflows", distribución de información y "controlling" son requisitos que deben ser altamente flexibles y al mismo tiempo ser procesos seguros. Con Klaes Premium, usted tiene todas las opciones en su mano para poder realizar estas metas, independientemente si se trata de relaciones con sus clientes, controlar el apartado de ventas, mantener unidos a sus comerciales o para producir de forma efectiva.

Klaes premium supera las altas exigencias de su empresa. Todas las zonas de su empresa se pueden unir e interrelacionar. Una ergonomía perfecta y una flexibilidad máxima le aseguran el crecimiento y beneficios. Indicaciones seguras de fechas para su planificación, una organización perfecta de pedidos y el control de su producción son los resultados de una perfecta colaboración entre los diferentes componentes de esta solución.

La ejecución y realización del proyecto es igual de importante que el software para poder conseguir un éxito máximo con esta solución. En Klaes hemos creado la organización estructurada adecuada para apoyarle en estos proyectos desde el análisis previo hasta la finalización.

Klaes professional - La solución integral para todas las empresas con una fabricación automatizada.

Generar presupuestos de forma rápida y con un diseño convincente, ganar pedidos, indicar fechas de entrega reales, pedidos de material optimizados, producir de forma "transparente", entrega eficiente y facturar sus proyectos de forma profesional. Esto son desafíos importantes a los cuales se debe enfrentar en su día a día. Desafíos que en multitud de ocasiones se deben realizar por diferentes operarios de varios departamentos, para los cuales es de gran importancia saber que está ya realizado o sigue pendiente. Esto son desafíos que sin la ayuda en un software profesional es difícilmente realizable de forma eficaz y que además pueden influir enormemente en el éxito de su empresa.

C/. Miguel Álvarez de Sotomayor, nº 5
14900 LUCENA (Córdoba)
Tel.: +34 957 591 136 - Fax: +34 625 832 697
jdelgado@klaes.com - www.klaes.com

Con Klaes Professional dispone de una plataforma que le brinda la solución, con la cual si lo desea puede incorporar todos los apartados de su empresa. Basándose en la composición modular de Klaes Professional Usted podrá decidir en qué procesos de su empresa desea aplicar la ayuda del innovador software de soluciones.

Tenemos en cuenta que no solo evolucionamos un innovador software de soluciones, sino que también prestamos un servicio y un soporte integral, ya que estamos convencidos que las personas deben dominar su herramienta de trabajo.

Klaes e-prod - Información, comunicación y organización

"Producción electrónica" para los fabricantes de ventanas. Bajo e-prod entendemos más que una producción sin papeles. Cada trabajador recibe en una pantalla en su puesto de trabajo la información exacta que va a necesitar. Y usted recibe al mismo tiempo la opción de verificar en cada momento en directo lo que ocurre en cada centro de trabajo. Ahora es capaz de enviar los tiempos de fabricación reales a su administración de tiempos y recalcular de forma eficaz sus pedidos. Además, le conectamos con la planificación de capacidades y así su gerente tiene todos los pedidos bajo control.

Klaes Vario - La solución flexible para la pequeña y mediana empresa

Las empresas pequeñas y medianas necesitan soluciones a su alcance, que se ajusten a su negocio, tengan posibilidades de crecer y que siempre estén actualizadas. Necesitan un software con el cual pueden realizar rápidamente y sobre todo fácilmente todos los procesos importantes de su oficina y de su fabricación. Naturalmente debe de tratarse de una inversión mesurada y rentable para el futuro. Klaes vario es el software para la construcción de ventanas que es económico y a la vez profesional. El software se adapta en el precio a su volumen de negocio y le ofrece las prestaciones que usted realmente necesita. Planificación, elaboración de pedidos y fabricación sin pérdidas.

- Klaes vario - la solución económica para empresas fabricantes de ventanas artesanales.
- Tarifas flexibles - tomando como referencia su volumen de negocios reales.
- Selección de funciones cortadas a su medida - adaptadas a su proceso de producción.
- Crecimiento del sistema estructurado - abierto a futuras ampliaciones.

Klaes Trade - La solución innovadora para la comercialización de ventanas y puertas

Las empresas orientadas comercialmente necesitan soluciones con las cuales realizar las múltiples exigencias del trabajo diario. Necesitan un software que se adapte a sus necesidades, ue les apoye para optimizar su trabajo diario, reducir tiempos, errores y por consiguiente costos.

Klaes Trade es una solución con la cual es capaz de crear presupuestos, pedidos y facturas con un unos cuantos clics, una aplicación con la cual en el futuro realizar de forma más segura y más rápida los encargos, que le apoye automáticamente, para detectar fácilmente pagadores morosos, con la cual puede realizar valorizaciones comerciales y que finalmente le apoye en la correspondencia con sus proveedores, arquitectos y clientes. Naturalmente, este software debe ser rápido y sobre todo fácil de aprender. Klaes Trade está para la más moderna tecnología en software para ventanas y componentes de construcción comerciales. Klaes Trade es el instrumento ideal, que se adapta a esas necesidades y es imprescindible para el éxito comercial de su negocio.

Klaes Webshop - Inaugure una tienda en internet con el Klaes Webshop!

Con el Klaes Webshop tiene una herramienta en sus manos, con la cual puede hacer llegar de forma óptima sus productos a todos los públicos sin tener conocimientos de programación. Complimente su tienda online con los datos de su programa Klaes y adapte el diseño del webshop individualmente a su empresa, con posibilidad de acceso para sus comerciales a los que les puede ajustar su correspondiente tarifa. Independientemente de si se trata de su comercial o de un visitante particular - con su webshop tiene acceso a todos los públicos.

➔ sigue...

Un PLUS para todos. Klaes Webshop - Un PLUS en

PRESENCIA EN EL MERCADO



- + Diseño personalizado
- + Exportación de datos con tarifas desde su programa Klaes
- + Óptima presentación de sus productos
- + Sin necesidad de conocimientos de programación
- + Sin necesidad de tener programa Klaes
- + Importación de pedidos en programa Klaes

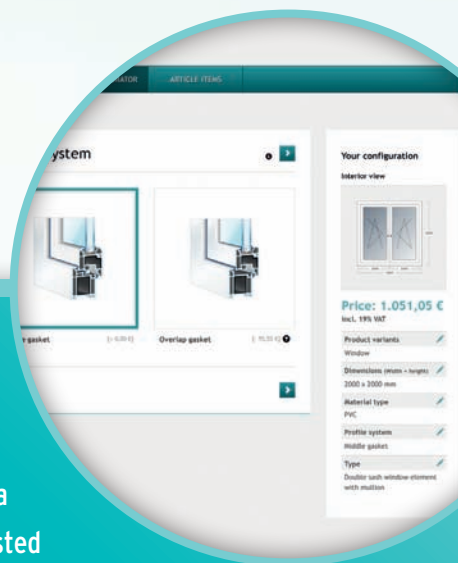

Klaes Webshop - Su tienda en internet!

Con el Klaes Webshop le ofrecemos una herramienta con la cual puede presentar de forma óptima sus productos en internet y todo sin necesitar conocimientos de programación! Usted puede complementar su tienda directamente desde el programa de ventanas de Klaes o incluso de forma independiente. Adaptar el diseño a su empresa, asignar tarifas especiales para clientes o distribuciones y todo fácilmente y con solo unos cuantos clics de ratón. Up to date - Con esta solución innovadora, fácil de usar y económica se le abren nuevos horizontes para su presencia en el mercado y potencia sustancialmente sus canales de ventas para sus ventanas - Y no es obligado tener el software de Klaes.

Nosotros organizamos empresas | www.klaes.de

Klaes cloud – Para hacer realidad sus sueños

Una manera fácil de administrar los datos de ventas y tener un software uniforme para sus comerciales. Todo está sincronizado y una modificación es aplicada de forma uniforme a todos los comerciales. Nuevos comerciales reciben de forma inmediata una aplicación. Su comercial solo necesita una conexión a internet y

navegador de internet. En caso de finalizarse una colaboración con un comercial puede pasar la licencia inmediatamente a otro comercial. Seamos sinceros... ¿a que siempre ha deseado una administración así de fácil y rápida? Sus deseos se hacen realidad gracias a Klaes cloud!

En definitiva: ¡Klaes es la mejor opción para organizar una empresa



PREFERENCE

Preference ofrece desde 1994 soluciones innovadoras de software a la industria del cerramiento acristalado. Presente en más de 20 países, con delegaciones en Alemania, Canadá, México, Portugal, Rusia e Italia, y con más de 50 empleados altamente cualificados, Preference avala la calidad de su producto y asegura una atención personalizada a cada uno de sus clientes, mientras que su inversión en I+D+I mantiene su posición líder en el mercado.

PREFSUITE

PrefSuite es un programa de gestión escalable y modular que integra bajo una misma solución todo lo que un fabricante de cerramientos puede necesitar para mejorar su rentabilidad. Es válido para cualquier tipología de productos, para todo tipo de materiales y cubre todas las actividades habituales de su empresa: presupuestos, facturas, compras, almacén, planificación, producción, expediciones, automatización, monitorización, distribución, diseño, ingeniería, medición, montaje... Dada su modularidad y escalabilidad, PrefSuite se ajusta a las necesidades de cualquier tamaño de empresa y minimiza además el coste de los procesos de presupuestado y de toma de pedidos de su negocio. Los principales componentes de PrefSuite son: PrefGest (Planificación y Gestión), PrefCAD (Diseño y Modelado), PrefWise (Especificaciones Técnicas), PrefCAM (Sistema de Mecanizados), PrefCIM (Monitorización de la Producción), PrefWeb (Presupuestos a través de Internet) y PrefShop (La Versión para Distribuidores y Comerciales).

PREFGEST – GESTIÓN Y PLANIFICACIÓN

Componente principal de PrefSuite. A partir del presupuesto, coordina de forma optimizada los departamentos de la organización. PrefGest permite organizar las fechas de entrega de acuerdo a los compromisos y así gestionar coherentemente producción, compras y almacén.

- Presupuestado

Dispone de un vasto conjunto de herramientas para hacer presupuestos con rapidez, fiabilidad y presentación impecable.

- Pedidos

PrefSuite permite tener bajo control el plazo de entrega, los correspondientes pedidos a proveedor, el stock de materiales necesarios, las fases necesarias, planificación diaria y semanal de los pedidos, lanzamiento de las órdenes de trabajo, facturar...

- Facturación

PrefSuite dispone de un potente y a la vez sencillo módulo con cuatro tipos de facturación: por contenido, por porcentaje, facturación de un anticipo y pago de retenciones.

- Planificación

Una vez establecida la fecha de entrega de un pedido, el módulo de planificación calculará automáticamente las fechas en las que realizar las diferentes tareas asociadas con el pedido. Desde la fecha de entrega y contando hacia atrás (teniendo en cuenta el calendario laboral), PrefGest sabrá los días necesarios para entregar las ventanas.

CONTROL DE LA PRODUCCIÓN

Una vez está hecha la planificación, se pasa a la programación diaria de la producción. Este módulo permite crear lotes de producción para optimizar los procesos y el uso de material.

- Expediciones

La planificación junto con la gestión de rutas por colores le ayudará a organizar las expediciones. PrefGest es capaz de ordenar las direcciones de entrega de una ruta para minimizar el recorrido del camión.

- Control de stock

Ronda Guglielmo Marconi, 9
Parque Tecnológico - 46980 PATERNA (Valencia)
Tel.: 963 389 966
www.prefsuite.com - ventas@preference.es

Son dos los objetivos principales del control de stock: proponer de forma automática los pedidos a proveedor necesarios para el suministro de materiales para la fabricación de las ventanas y disponer de listados de material en stock.

- Gestión de compras

Cuando se habla de gestión de compras, se pueden clasificar los materiales en dos categorías: los que se tienen en stock y los se piden bajo demanda de los clientes. Para los primeros, PrefGest sugerirá, a petición del usuario, aquellos materiales que están por debajo del punto de pedido y confeccionará pedidos a proveedor. Para los materiales con gestión bajo demanda, PrefGest realizará los pedidos de compra de forma automática según pedido del cliente.

- Gestión de obras

El módulo PrefBSC (Balanced ScoreCard) o Cuadro de Mando Integral (CMI) proporciona informes y estadísticas vía web sobre el estado de la obra (y de toda la empresa). También destaca la captura de los costes, estados y ubicaciones en planta mediante PDA.

PREFCAD – DISEÑO Y MODELADO

PrefCAD se encarga del diseño y modelado de cerramientos, una representación del objeto real. La herramienta PrefWise define todos los conocimientos de un sistema de carpintería para que queden almacenados y se apliquen en PrefCAD a la hora de generar los modelos.

- Editor de ventanas

Diseñado para poder definir cualquier ventana o cerramiento en un número mínimo de movimientos de ratón. La interfaz tipo CAD mejorada para utilización sencilla.

- Galería de modelos

Definición de una galería de modelos de cerramientos en PrefCAD para no diseñarlos de nuevo cada vez que se presupuestan.

- Modelado rápido

Creación de nuevas geometrías desde el mismo presupuesto combinando plantillas predefinidas.

- Opciones

Cada modelo almacenado podrá adoptar un sinfín de variantes gracias al mecanismo de opciones que permite cambiar perfiles, colores, vidrios, herraje, cajón, accesorios...

- Formas

PrefCAD es capaz de representar una gran variedad de formas especiales.

- Curvas

PrefCAD agiliza la producción de cualquier modelo curvo al generar automáticamente la longitud y radio de curvatura de cada tramo curvilíneo.

- Delimitadores

Cualquier delimitador de hueco, abierto como cerrado, podrá ser incluido en todo diseño generado por el programa.

- Alineaciones

Mediante esta herramienta es posible alinear perfiles vecinos dentro de un modelo por cualquiera de sus ejes básicos.

- Fórmulas

El editor de fórmulas define matemáticamente las coordenadas de cada punto significativo del modelo, ofreciendo la posibilidad de establecer relaciones geométricas entre ellos.

- Persiana

Los cajones pueden ser modelados perfectamente en PrefCAD. Es posible la gestión de un pedido de monoblock a un proveedor o su elaboración, incluso automatizada.

- Vidrio

El vidrio se representa en PrefCAD como un material compuesto, pudiendo integrar maquinaria de corte y montado de doble acristalamiento.

- Barrotillo

El gestor de barrotillo de PrefCAD permite generar en cada vidrio cualquier forma de barrotillo, simple o compleja.

- Numeración de vidrios

En PrefCAD es posible la numeración de los vidrios para facilitar su posterior colocación.

- Secciones

Dada cualquier ventana, fachada o puerta, obtener un dibujo de la sección es sumamente sencillo.

- Tres dimensiones

La vista en tres dimensiones permite apreciar la calidad de la ventana y las diferencias más notables entre diferentes sistemas de perfiles.

- Vista interior / vista exterior

En PrefCAD podrá elegir desde qué punto de vista editar el modelo.

- Fachadas

PrefCAD permite modelar y definir fachadas planas y con pliegues simples. Con un modelo de fachada o estructura plana de perfiles, podemos calcular su comportamiento estático, evaluar la deflexión en cada punto de la misma y los esfuerzos producidos en las uniones.

- Sistemas de unión

Selección del tipo de unión entre dos perfiles: inglete, maestra A, maestra B, maestras horizontales, maestras verticales, todo inglete.

- Bicolor

Los perfiles de un modelo pueden ser bicolors.

- Perfiles de rotura

PrefCAD permite diseñar modelos con perfiles de rotura de puente térmico y generar la cantidad de poliamida requerida.

- Aluclip

PrefCAD permite diseñar modelos con perfiles de aluminio de Aluclip, clipados a sus correspondientes perfiles de madera.

- Pérdida por soldado

Las pérdidas por soldado en cada perfil se tienen en cuenta para generar las necesidades de material de un modelo.

- Madera

PrefCAD permite trabajar con una gran variedad de materiales, como la madera.

- Colores compuestos

Los colores compuestos, o por capas, permiten considerar los diferentes tratamientos de color a los que es sometido un material.

- Cálculo de los trapecios para las curvas

En el caso de la madera, PrefCAD optimiza el número y longitud de cada corte de tarugo necesario para generar los tramos curvos de un modelo.

- Cálculo de tiempos, precios y costes

Para cada modelo, PrefCAD permite calcular automáticamente el tiempo de mano de obra requerida por operación, el coste de producción del diseño y los precios de venta según tarifa de PVP seleccionada.

- Multitarifa

PrefSuite permite emplear una gran variedad de tarifas; las cuales podrán vincularse entre ellas.

- Texto automático

PrefSuite muestra en diferentes pantallas y documentos un texto descriptivo que define el modelo seleccionado automáticamente. PrefCAD identifica elementos de un modelo que, siendo idénticos, podrán ser intercambiados unos con otros.

- Vista de tramos mecanizados

Desde PrefWise es posible visualizar en 3D las operaciones de mecanizado realizadas sobre cada perfil de un modelo.

- Etiqueta de tramos

Cada tramo de perfil de un modelo puede identificarse mediante una etiqueta, facilitando su ensamblado o montaje.

- Sistema Experto

Sistema Experto de PrefSuite permite la asignación automática de materiales y opciones y la creación de elementos (hojas, uniones, adaptadores) al "esqueleto" del modelo basándose en el conocimiento asociado al sistema de carpintería elegido. Así, el usuario dibuja en PrefCAD el esqueleto del modelo definiendo solamente la forma, los huecos y los delimitadores con las dimensiones deseadas. Después se elige el sistema aplicable al modelo y se pulsa un botón. Inmediatamente se generan todos los materiales, uniones, opciones, etc. para definir completamente el modelo. Así se elimina la necesidad de tener a una persona con conocimientos avanzados en

el sistema de carpintería para diseñar los modelos a presupuestar. El Sistema Experto ya posee todos esos conocimientos y los aplica automáticamente sin posibilidad de error. También permite la traducción del modelo de un sistema a otro.

PREFWISE – ESPECIFICACIONES TÉCNICAS

PrefWise realiza la entrada de los datos para el presupuestado y despiece y los conocimientos necesarios para producir y definir mecanizados en ventanas, puertas y fachadas.

- Entrada de secciones y dimensiones de cada perfil

Cada perfil tendrá asociada la imagen de su correspondiente sección a partir de la cual se podrán obtener automáticamente todas sus dimensiones.

- Entrada de descuentos entre perfiles

PrefWise permite especificar la posición relativa de los perfiles adyacentes de un modelo.

- Entrada de acristalamientos

Las configuraciones de acristalamiento se definen fácilmente por espesor del vidrio desde PrefWise.

- Entrada de reglas

Desde PrefWise se configura la generación automática de materiales según la geometría y composición del modelo.

PREFCAM – EL SISTEMA DE MECANIZADOS

PrefCAM es una evolución tanto en PrefCAD como en PrefWise que permite que las ventanas modeladas tengan además información de mecanizados para una transferencia automática a cualquier maquinaria. El sistema PrefCAM de producción de mecanizados es independiente de la máquina y puede integrarse con cualquier marca y modelo sin necesidad de redefinir mecanizado alguno.

- Formas de operación

Desde la aplicación es posible configurar la geometría de cualquier operación de mecanizado a partir de unas operaciones básicas primitivas.

- Colocación de perfiles

En PrefWise se especifica la posición en la cual cada perfil debe ser introducido en el centro de mecanizado.

- Condiciones de ejecución

Mediante PrefCAM se define el conocimiento necesario para que se generen todas las operaciones estándares a partir del modelo de PrefCAD.

- Definición de distribuciones

El número y ubicación de cada operación de mecanizado sobre cualquier tramo de perfil se especifica desde PrefCAM.

- Operaciones manuales

PrefCAM genera automáticamente todas aquellas operaciones definidas por el sistema de carpintería utilizado.

PREFCIM – MONITORIZACIÓN DE LA PRODUCCIÓN

Si PrefCAD es el diseño asistido por computador y PrefCAM la manufactura asistida por computador, PrefCIM es la combinación de ambas: manufactura integrada por computador. PrefSuite permite integrar en una misma solución los procesos de venta y manufactura. PrefCIM permite implementar una retribución variable según la productividad.

PREFWEB – PRESUPUESTOS A TRAVÉS DE INTERNET

PrefWeb es la primera solución internacional para la gestión web de una red comercial de marca con posibilidades multiempresa y multifábrica. PrefWeb trabaja con modelos de ventana real y permite hacer la mayoría de modificaciones posibles desde PrefCAD. La gestión de documentos es vía PDF. PrefWeb está diseñado para ser el portal web de una marca de ventanas y puertas, y aporta, además de las características de un portal web de última generación, el valor añadido de un conjunto de servicios de productividad que sirven finalmente para que dicho portal pase de ser una mera web testimonial al verdadero motor de una estructura comercial.

PREFSHOP – LA VERSIÓN PARA DISTRIBUIDORES Y COMERCIALES

PrefShop es la aplicación independiente para distribuidores y comerciales. Formando tándem con PrefWeb, PrefShop completa la dotación de software ideal para una gran infraestructura comercial, conectando eficazmente todos los agentes del mercado. PrefPocket es un conjunto de aplicaciones para PDA que facilitan algunas actividades que habitualmente se realizaban con lapicero y papel. Entre ellas está PrefMeasuring, que se encarga de la gestión de mediciones: De forma similar a las mediciones, PrefPocket gestiona con una PDA el montaje y las expediciones (PrefMounting y PrefShipping).

Caso de éxito Preference

Inrialsa, compromiso de entrega y calidad

Inrialsa es una empresa que desde hace 50 años se dedica a la fabricación y montaje de carpintería exterior tanto de PVC como de aluminio. Sus plantas de producción, ubicadas en Lardero (La Rioja) son consideradas por los profesionales como unas de las más modernas de España, con las que se ofrece una respuesta a la demanda en las mejores condiciones de fiabilidad y competitividad. Hablamos con Javier Martínez, responsable de informática, sobre la relación entre Inrialsa y Preference.

Preference

“Preference nos ha apoyado con la puesta en marcha de monitores, marcado CE, monitor de expediciones y empaquetado. Estas herramientas se han vuelto imprescindibles en nuestro día a día.”

Instalaciones de Inrialsa en Lardero (Logroño).

Preference: ¿Cómo conocieron nuestro programa, PrefSuite, y cuánto tiempo llevan trabajando con él?

Javier Martínez: A finales de los años 90 buscábamos un software con mayores posibilidades respecto a los que había en la época. Desde otras empresas relacionadas con el mundo de la carpintería nos hablaron de Preference.

P: Después de todos estos años, ¿qué aspectos destacaría de la relación entre Inrialsa y Preference?

JM: El que cuando tenemos una idea o mejora que queremos implantar nos podemos reunir con Preference y ver entre ambos cuál es el mejor camino para resolver el problema o implementar una mejora. Aunque es un programa estándar para todo el mundo, tenemos la posibilidad de personalizarlo según nuestras necesidades.

P: En Inrialsa se realiza tanto carpintería de PVC como de aluminio, cada uno de ellos enfocado a un mercado diferente. ¿Cuáles son las principales diferencias entre la fábrica de PVC y la fábrica de aluminio en cuanto a las herramientas de gestión?

JM: En el aluminio existe un mayor número de series de carpintería, con o sin rotura, hoja oculta, de distintos espesores... El programa está preparado para el control y cambio de series, haciendo que estos cambios sean lo más ágiles posibles.

En el aluminio el control de pedidos es más sencillo que en el PVC.

En el PVC no existen tantas series, pero sí un mayor número de clientes, con lo que el programa se prepara para un control y seguimientos de una mayor cantidad de pedidos.

P: ¿Encuentra en PrefSuite las herramientas necesarias para trabajar con estos dos tipos de mercado?

JM: Sí, en el aluminio tenemos las familias de sistemas para el cambio ágil de serie y PrefCAM para preparar las operaciones a máquina de manera visual y rápida.

En el PVC tenemos PrefCIM, monitores para la visualización de ventana por ventana, lo que hace que la fábrica se aproxime mucho al concepto “fábrica con papel cero”.

P: ¿Qué grado de implementación con PrefSuite hay en cada una de las fábricas?

JM: En la fábrica de PVC podemos decir que utiliza aproximadamente el 95% de las herramientas que ofrece Preference en sus distintos módulos, mientras que en el aluminio bajamos al 60%.

P: En los últimos años ha cambiado el tipo de mercado hacia el que se debía enfocar el negocio de la empresa. ¿Cree que ha recibido el apoyo y la ayuda necesarios por parte de Preference para afrontar todos estos cambios?

JM: Preference nos ha apoyado con la puesta en mar-



cha de monitores, marcado CE, monitor de expediciones y empaquetado. Estas herramientas se han vuelto imprescindibles en nuestro día a día. A medida que nos han ido surgiendo necesidades hemos ido incorporando los distintos módulos, recibiendo asesoramiento de cómo ponerlo en marcha, según nuestra manera de trabajar.

P: Actualmente Inrialsa cuenta con una importante red de distribución. ¿Le facilita PrefSuite la gestión de los puntos de venta de alguna forma?

JM: Sí, el tener una red de distribución supone disponer de herramientas de gestión para nuestros clientes y un mayor trabajo informático por nuestra parte. Para agilizar estos puntos de venta disponemos de PrefWeb y PrefShop+PDE.

P: ¿Qué ventajas e inconvenientes ve de cada una de estas herramientas?

JM: PrefWeb tiene la principal ventaja de la rapidez a la hora de dotar al punto de venta de la posibilidad de hacer presupuestos. Crear una entidad, usuario y contraseña es muy sencillo. Como mayor inconveniente el modelo de pasar los datos de nuestra base de datos a PrefWeb. El que funcione vía internet es tanto una ventaja (se hace desde cualquier ordenador) como un inconveniente (el usuario depende de la velocidad de internet).

PrefShop tiene la ventaja de que es el mismo programa que utilizamos en fábrica, con lo cual enseñar su manejo es más cómodo para nosotros. Además, y como mayor ventaja, el poder publicar actualizaciones y que el cliente se las instale lo cual hace que sea muy cómodo su mantenimiento. Como inconveniente señalaría el que la primera instalación del programa es más lenta y conlleva un mayor trabajo por nuestra parte.

P: En el caso del aluminio, ¿qué canal utiliza para llegar a sus clientes?

JM: Por el tipo de clientes, principalmente obras, se realiza el estudio desde la empresa y se envía el presupuesto directamente al cliente.

P: Respecto al control y gestión de la producción, ¿cómo les ayuda PrefSuite?

JM: En PrefSuite queda registrado toda la evolución de la ventana, desde que se recibe el pedido hasta que se factura. Hemos desarrollado unas herramientas de gestión personalizadas gracias a la posibilidad de acceder a la base de datos de SQL según los datos que queremos controlar y analizar.

P: ¿Cree que gracias a nuestra herramienta puede tener una mayor optimización de recursos y materiales?

JM: Con la cantidad de colores existentes en el aluminio necesitamos encontrar la mayor optimización, ya que el concepto de retal no es lo más adecuado. El nivel de optimización 4 fue un gran ahorro de material y de tiempo a la hora de preparar los lotes de corte: en cada lote para la búsqueda de la mayor optimización estamos ahorrando veinte minutos de cálculos.

El cálculo de las necesidades de material es vital a la hora de realizar los pedidos a proveedor.

P: ¿Qué diferencia a Inrialsa del resto de empresas del sector? ¿Cree que el uso de PrefSuite le ha ayudado a conseguir esta diferenciación?

JM: Nuestro compromiso de entrega y calidad, queremos ser algo más que un proveedor. PrefSuite nos ha ayudado a poder acercarnos más a nuestros clientes.

P: ¿Cómo calificaría a la adaptación de PrefSuite como herramienta a su metodología de trabajo? ¿Y a Preference y sus diferentes servicios?

JM: Como responsable de informática de Inrialsa tengo que decir que la adaptación ha sido muy buena ya que he podido estar con contacto con gente muy capacitada en los distintos campos en los que he necesitado colaboración: código para máquinas, códigos para personalizar el programa, ayuda general con el programa y su utilización...

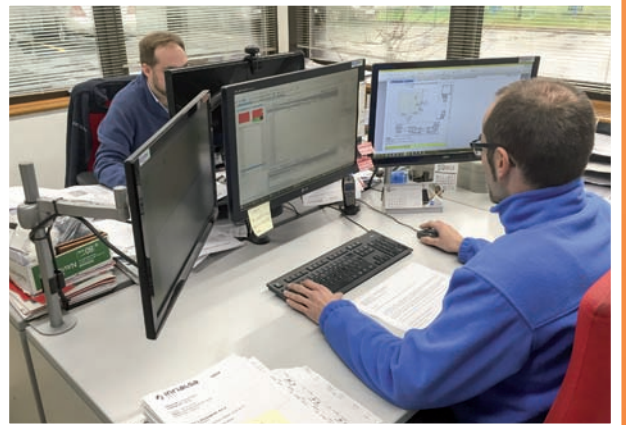

PrefSuite ofrece toda una gestión personalizada a Inrialsa.



Preference ha apoyado en Inrialsa con la puesta en marcha de monitores, marcado CE, monitor de expediciones y empaquetado, herramientas imprescindibles en el día a día de Inrialsa.



Tel: +34 941 449 199
inrialsa@inrialsa.com
www.inrialsa.com



Telf: +34 96 338 99 66
ventas@preference.es
www.prefsuite.com



WINPERFIL, ABRE UNA VENTANA HACIA EL FUTURO

Winperfil es una empresa española dedicada a proporcionar un software para la industria del cerramiento de aluminio, hierro y PVC, que aúna el esfuerzo, la experiencia de más de 20 años y una evolución y adaptación continuas. Los principales propósitos de Winperfil residen en una continua evolución, manteniendo siempre un producto innovador y actualizado que responda a las necesidades de un sector en constante cambio y en un soporte técnico de calidad que proporciona a sus clientes una sólida atención para facilitar la adaptación y aprendizaje de un producto cada día más completo.

Desde su nacimiento en Málaga en 1995, Winperfil ha expandido sus horizontes hacia el resto del mundo, con clientes en más de 15 países y una firme consolidación en Sudamérica y Europa. A pesar de esta expansión, mantiene la oficina principal en Málaga, donde se gestiona y controla el resto de delegaciones y donde se realiza el software, por lo que nos encontramos ante un producto nacional que evoluciona a favor de la experiencia y la diversidad que se recoge en los demás países del mundo. Además de esto, hoy en día se encuentra en un momento de expansión a nuevos países, que pronto conoceremos.

EL SOFTWARE

El software incluye:

-Bases de datos de más de 50 proveedores de aluminio, PVC y herrajes.
-Un sistema de diseño libre, fácil e intuitivo en 2D y 3D con una interfaz configurable. Incluye tipologías diferentes dentro de cada proveedor pero el diseño es totalmente libre y abierto desde modificaciones a los modelos ya incluidos en la colección como diseños originales con la opción de guardarlos para futuros trabajos.

- Podrá diseñar:

- Puertas y ventanas de marco abierto y cerrado.
- Correderas, correderas perimetrales, fijos de correderas, correderas elevables, etc.
- Barandillas con barrotes, vidrios, chapas, etc.
- Muros de cortina y cálculo estructural de ventanas, puertas y fachadas.
- Cálculo de resistencia al viento para los nudos más desfavorables de sus ventanas, reflejando el máximo viento soportado.
- Mallorquinas fijas, graduables, etc.
- Techos fijos y móviles generados a través de un cómodo, sencillo e intuitivo asistente de diseño que permite definir ríos y aperturas a través de plantillas pre-configuradas, el valor de altura del vano o de la pared, si va a tener postes o escuadras, si lleva travesaño lateral, si incluye refuerzo frontal, si el techo tiene descuadras, el mecanismo de accionamiento y la distribución de muros alrededor del techo entre otras. Como resultado, se obtiene una imagen tridimensional del modelo, en diferentes vistas.
- Cerramientos completos, ángulos, giros, etc.
- Palilleras interiores y exteriores.
- Compactos, guías, motores, etc.
- Premarcos, tapajuntas, etc.
- Aperturas abatibles, correderas, basculantes, pivotantes, replegables, oscilobatientes, osciloparalelas, elevables, cortina de cristal, etc.
- Creación de vidrios y superficies.

- Integra toda la gestión para que pueda realizar presupuestos, albaranes y facturas de clientes, tesorería, facturas electrónicas y enlace con el programa contable Contaplus.

- Las principales funcionalidades de presupuestos incluyen:

- Diferentes ofertas a la vez para agrupar variedad de opciones en un único presupuesto.
- Cambio de serie de perfiles a toda una oferta, sin tener que rehacer el presupuesto.
- Cambio de color y precio para toda una oferta.

Avenue Georges Lemaître 30/1 - Aéroport
6041 GOSSELIES - Bélgica - Belgium
Tel.: +32 (0)71 349100 - Fax: +32 (0)71349101
info@winpro.be - www.winpro.be

- Descripciones en presupuestos configurables hasta para cada serie en particular.
- Asociación de agentes comerciales.

- La facturación incluye, entre otras:

- Facturar los pedidos, albaranes y retenciones pendientes pudiendo elegir qué partidas específicas queremos o si queremos agrupar varios de diferentes pedidos, albaranes o retenciones en una sola factura.
- Subtotales.
- Retenciones, cobros realizados y pendientes.

- También incluye todo lo necesario para el taller:

- Podrá llevar sus diseños a optimización, obteniendo toda la información necesaria para cortar los perfiles, así como el número de barras y accesorios necesarios a pedir y toda la información para suplir la fabricación de una ventana, incluidos los tiempos de mano de obra. Además de la ya existente optimización de barras, podrá obtener una optimización de superficies para así incluir retales de superficie en el presupuesto activo.
- Control de pedidos de cliente, control de fases de un pedido y control de estados de fabricación para nuestro pedido de cliente, que garantizan un manejo y seguimiento real del presupuesto aceptado. También se incluye un gestor de documentos asociados a los pedidos, dónde podemos incluir aclaraciones para el taller o para la gestión en cualquier formato.
- Gestor de producción. Control de lotes de producción que permite agrupar y optimizar los elementos a fabricar de diferentes pedidos y clientes, para así ahorrar material al disminuir los porcentajes de retal en las optimizaciones, además de administrar la planificación de lotes y empleados.
- Hoja de pedido de barras, accesorios y superficies.
- Hoja de cortes de perfiles.
- Hoja de cortes para superficies.
- Hoja de montaje de todos los elementos.
- Listado de vidrios y listado de compactos con toda la información desglosada.
- Posibilidad de generar pedidos al proveedor. Podrá controlar la mercancía obtenida, así como la inclusión de aquellas facturas generadas por proveedores, y de esta manera poder llevar un control total de su empresa.
- Partes de montaje. Cuenta con un enlace a máquina cortadora y centro de mecanizado para aquellos clientes que así lo deseen. La conexión se realiza con cualquier máquina del mercado y se configura para cada cliente de manera personalizada e incluye un editor de mecanizado más potente y sencillo que permitirá administrar y gestionar los datos de sus mecanizados. Importación automática de todos los diferentes mecanizados que intervienen en los herrajes y que garantizará una puesta en marcha inmediata, acortando los tiempos de funcionamiento.
- Tarjeta de costes unitarios configurable por el usuario a través de sencillas e intuitivas plantillas. Con esta opción podrá aplicar costes directos o indirectos a sus partidas de manera personalizada.
- Incluye un módulo adicional para la configuración y control de stock de almacén que incluye herramientas en 3D para diseñar el plano del recinto y así obtener la localización de sus artículos de manera informatizada a través de stands, vitrinas y casilleros.
- Módulo para el envío de presupuestos y pedidos de cliente dentro de una red comercial-distribuidor-fabricante que permite enviar esta información de manera automática entre ordenadores fuera de la red local. Podrá configurar qué días de la semana se envían datos y si dichos datos son pedidos, presupuestos o ambos, para que el software automáticamente realice el envío a una hora prefijada y la recepción directa de pedidos para producir con toda la información necesaria.
- Posibilidad de tener configurado más de un proveedor de herrajes y cambiar de uno a otro mientras presupuesta.

- Servicio de mantenimiento que incluye:

- Consulta y servicio telefónico ilimitado.

- Soporte técnico y aprendizaje a través de conexiones online.
- Configuración y personalización de impresos con logotipo de su empresa.
- Actualizaciones continuas del programa con nuevas opciones y mejoras, sin coste adicional.
- Actualizaciones automáticas de proveedores que incluyen modificación, adición y descatalogación de series y accesorios a la par que tarifa de precios.

- **Permite la creación de proveedores, series y artículos propios con la opción de asociar una imagen o un fichero DXF para diseñar y presupuestar con ellos.**

- **Copias de seguridad configurables en frecuencia, cantidad y alojamiento para salvaguardar su información de manera periódica y automatizada.**

- **Configuración de diferentes usuarios de acceso al software para limitar opciones del programa que ayudan a garantizar una mayor seguridad y**

concordancia de datos, y así aumentar el control de errores humanos.

- **Posibilidad de trabajar varios usuarios en equipos diferentes sobre la misma base de datos, incluso fuera de la red local, a la par que importar y exportar presupuestos, albaranes y facturas en caso de que el trabajo se realice de manera independiente para mantener actualizados los datos y evitar duplicados o extravíos de datos.**

- **Ayuda online y vídeos tutoriales.**

- **Totalmente funcional en Windows 10, aprovechando todas las ventajas que aporta este nuevo sistema operativo: multitarea, interfaz táctil, velocidad y optimización.**

- **Varias versiones disponibles según necesidad.**

escanea el código con tu smartphone...





Avenue Georges Lemaître 30/1 - Aéroport
6041 GOSSELIES - Bélgica - Belgium
Tel.: +32 (0)71 349100 - Fax: +32 (0)71349101
info@winpro.be - www.winpro.be

Oficina técnica España:

C/ Salvador Ferré bx nº2
43810 Pla de Santa Maria
Tarragona España
Tel: +34 615-199-693

Contacto :

Olivier Béjar - Director Comercial
WinPro / Quadrature S.A.
GSM: + 32 474 530 179
Skype: olivierbejar - www.winpro.be
TVA BE0458.335.589

Quadrature S.A. somos una empresa informática belga especializada en el desarrollo de software para carpintería industrial.

Con 17 años de experiencia y presencia internacional, ofrecemos soluciones modulares respondiendo a las necesidades de las pequeñas, medianas y grandes carpinterías industriales.

Quadrature S.A. dispone de oficinas técnicas en Bélgica, País Bajos, Polonia, Francia, Alemania y España, ofreciendo a sus clientes un servicio de soporte cercano y rápido. WinPro se distingue por su flexibilidad y precisión de cálculo y también por su estructura modular, multilingüe y multi-divisas.

WinPro facilita una solución evolutiva para la venta, la gestión y la producción de puertas, ventanas y cerramientos en Madera, PVC y Aluminio.

WinPro ofrece al sector soluciones específicas para distribuidores, fabricantes gamistas, carpinterías y grupos industriales...

PRODUCTOS:

* WinPro Trade

Software para presupuestos, ideal para revendedores autónomos de carpintería. Esta solución permite realizar sus presupuestos de ventanas de manera ágil y precisa:

Presupuestos precisos y detallados

Multiproveedores

Multiproductos

Importación tarifa xls

Acceso al configurador

Edición de tarifas de venta.

Solución integrada WinPro-D para sus comerciales y clientes profesionales

* WinPro Partner

WinPro Partner Software de fabricación "llave en mano" para Fabricantes de cerramientos Gamistas.

WinPro Partner es un software para Taller de PVC o aluminio que permite proyectar y fabricar de manera fácil e intuitiva puertas y ventanas según el pliegue de condiciones técnico del fabricante de sistema de cerramiento.

- Presupuestos precisos y detallados
- Documentos de Taller
- Etiquetas de optimización
- Conexión a centro mecanizado PVC y aluminio,
- Factura
- Pedido Proveedor EDI Gamista
- Configurador Limitado exclusivamente con sus sistemas de ventana (PVC, aluminio, persianas)

* WinPro Factory

WinPro FACTORY, software de fabricación CAD/CAM para carpintería industrial PVC, Madera, Aluminio o Mixtos.

WinPro FACTORY es un software de fabricación CAD/CAM modular y parametrizable que permite gestionar detalladamente el seguimiento de sus proyectos:

- Gestión de Presupuestos
- Gestión de Pedidos
- Gestión de Taller
- Gestión de Stock
- Workflow
- Cálculo Térmico
- Gestion Multi-productos PVC, Madera, Aluminio o Mixtos
- WinPro-D, solución EDI para sus comerciales y clientes profesionales

* WinPro Corporate

Software de gestión de producción para Grupos Industriales

WinPro Corporate es un software de gestión de producción para grupos industriales incorporado las funcionalidades de gestión de producción de WinPro Factory con soluciones de gestión ERP.

WinPro gestiona de manera global y detallada tanto los procesos de ventas, aprovisionamiento, stock, producción, financiero como de logística:

- Capacity Planning
- Multi-sitio de Producción
- Paletización
- Taller cero Papel

- Soluciones ERP.
- Herramienta de reporting y estadísticas.
- WinPro-D, solución EDI para sus comerciales y clientes profesionales

*** WinPro/D**

WinPro / D, software para presupuestos "llave en mano".

WinPro / D permite al fabricante WinPro asistir de forma eficaz a sus distribuidores e clientes profesionales ofreciéndoles un software de presupuestos :

- Presupuestos precisos y detallados normalizados.
- Toma de medidas.
- Pedido de ventanas automatizado EDI.
- Asistente de control de factibilidad.
- Solución online, en red local o en su servidor internet.
- Adaptable a las versiones de WinPro Corporate, Factory, Partner y Trade.

*** SERVICIOS**

WinPro ofrece a sus clientes diversos servicios para garantizarles una rápida puesta en marcha del proyecto y también un desarrollo de datos técnicos que se adapten a sus necesidades futuras.

Formación

Para asegurar una óptima instalación y el mejor uso de la solución WinPro seleccionada, la firma ofrece un servicio de formación adaptado a sus necesidades:

- Formación individual in situ, en las instalaciones del cliente.
- Formación individual en las oficinas de WinPro.
- Seminarios colectivos en WinPro cuando se presentan nuevas versiones.

Parametrización

Parametrización a medida: Configuración personalizada de WinPro basada en los análisis de requerimiento del usuario.

PostProcessor y Drivers máquina

Desde la tronadora hasta la línea de producción más automatizada, WinPro permite gestionar todas las máquinas de las líneas de producción CNC.

Para optimizar la producción, WinPro desarrolla drivers máquina y Postprocesador apoyándose en el protocolo de su centro de producción y su análisis de requerimiento.

- Desarrollo específico

WinPro cuenta con un equipo especializado de programadores que están disponibles para realizar todo tipo de desarrollos específicos que cumplan con sus requerimientos. Este equipo trabaja en contacto con el cliente para ofrecerle una solución adaptada a sus necesidades y una mayor rentabilidad y eficiencia en su gestión y producción.

*** ASISTENCIA TÉCNICA ANUAL**

Soporte Online

Auditoría

Servicio que permite al cliente tener una visión clara de sus necesidades y por tanto escoger la solución WinPro que mejor se adapte a sus expectativas.

Actualización WinPro

WinPro propone a sus clientes suscribir el contrato anual de actualización estándar que les permite mantener al día su versión de WinPro. De esta manera, pueden beneficiarse de los avances tecnológicos estándar incorporados en WinPro y acceder a nuevos módulos.

New V10



WINPRO X
Corporate

SOFTWARE PARA CARPINTERÍA Desde 1996

New V10

Post-procesador

¡Controle directamente todos sus centros de producción CNC gracias al nuevo Post procesador WinPro X!

- Mecanizado Optimizado
- Gestión del Splitting
- Cálculo anti-colisión
- Computación rápida
- Simulador trayectoria
- Seguimiento de producción



Precisión

WinPro calcula la forma exacta de cada elemento de la ventana



Optimización

WinPro optimiza los ciclos de desplazamiento de las herramientas



Control

WinPro controla la trayectoria de cada perfilado o mecanizado



Pilotaje Directo

WinPro genera los programas CNC de las máquinas



CONTÁCTENOS

Olivier Béjar

Móvil: +34 615 199 693

Oficina en España :

Tel: +34 977 630 201

c/ Salvador Ferré Nº2 L3 El Pla de Santa Maria
43811 Tarragona - España

www.winpro.be

Quadrature sa - Av. Georges Lemaître 30/1 - Aéroport - 6041 Gosselies - Bélgica -
TVA: BE-0458.335.589 RPM Charleroi - Tél: +32 (0)71 349100 - Fax: +32 (0)71 349101 -
info@winpro.be - www.winpro.be



Avda. Lentiscares, 4-6 - Pº Industrial Lentiscares
26370 NAVARRETE (La Rioja)
Tel.: 941 250 466 - Fax: 941 253 388
info@ensatec.com - www.ensatec.com



Ensatec es un laboratorio acreditado por ENAC y Organismo Notificado 1668 para marcado CE, cuyo campo de aplicación es ensayos de permeabilidad al aire, caudales de aireación, estanqueidad al agua, resistencia a las cargas de viento, acústicos, térmicos, mecánicos, durabilidad al uso, resistencia al fuego, reacción al fuego, calibración de equipos/instrumental y bancos de ensayos. Los ensayos se aplican a productos como ventanas, marcos, puertas, fachadas ligeras, fachadas ventiladas, puertas industriales, toldos, celosías, cajones de persiana, etc.

La acreditación ENAC del laboratorio representa el reconocimiento formal de su competencia técnica, y una manera segura de identificar a aquellos que ofrecen máxima fiabilidad. Mediante un equipo de auditores técnicos altamente especializados, ENAC realiza una minuciosa evaluación de todos los factores que contribuyen a la obtención de resultados fiables.

La acreditación proporciona confianza en que el laboratorio es técnicamente competente, además, cuenta con la garantía de que el proceso de acreditación es llevado a cabo por una entidad independiente que trabaja de acuerdo a normas internacionales desarrolladas específicamente para determinar la competencia técnica y que cuenta con el máximo reconocimiento tanto a nivel nacional como internacional.

Los certificados o informes sin la marca de ENAC y/o Organismo Notificado (o la referencia a la condición de acreditado y al número de acreditación) no se benefician de las ventajas de la acreditación, incluida la aceptación internacional. Un certificado con trazabilidad sólo demuestra que los patrones utilizados son trazables (calibrados

en laboratorios ENAC) pero no hay garantías de que todos los procesos y controles necesarios antes mencionados se hayan realizado y además, se haya hecho de forma correcta. Por tanto, la capacidad técnica no puede demostrarse.

Recientemente, ENSATEC ha entrado a formar parte del Grupo AVANZARE, líder nacional en el desarrollo e implantación de soluciones basadas en nanotecnología para la industria.

Con esta fusión, ENSATEC aumenta sus servicios a los usuarios multiplicando su apuesta por la innovación y el desarrollo conjunto con el cliente, aportando nuevas ideas y soluciones, que mejoren y ayuden a competir a los mismos. La integración de ambas firmas, ahonda en la capacidad industrial y el diseño, generando un polo tecnológico capaz de ayudar a nuestros clientes mejorando las prestaciones técnicas de los cerramientos, acabados, herrajes, juntas estancas, aislantes, barnices, lacados, anodizados, aluminio, PVC, madera, plásticos, gomas, etc.

Esta nueva línea de apoyo a la innovación de producto y el desarrollo al servicio del cliente, nos posiciona en el mercado como un reflejo del carácter tecnológico y Know-how que ambas instituciones poseen.

Esta unión nos permite trabajar con una gran diversidad de clientes desde pequeñas empresas hasta grandes multinacionales, desarrollando e implantado nuevos materiales que proporcionan mejoras sustanciales en muy diversos ámbitos: mejora de propiedades mecánicas, materiales más ligeros, resistencia al fuego, reducción del desgaste, mejora en la resistencia al rayado, a la conductividad térmica y/o



sales@avanzare.es • jperez@avanzare.es
www.avanzare.es

Pol. Ind. Lentiscares, Avda. Lentiscares, 4-6
26370 NAVARRETE (La Rioja)
Tel.: 941 250 466 - Fax: 941 253 388
info@ensatec.com • luiscgarcia@ensatec.com
www.ensatec.com

- Materiales
- Cerramientos
- Comportamiento al fuego
- Metrología y calibración
- Edificación y patologías
- Acústica y ruido
- Térmica, factor solar, transmitancia luminosa

- Desarrollo de soluciones a medida en el mundo de los materiales
- Servicios de I+D a terceros
- Inteligencia de mercado. Benchmarking de producto
- Aditivos de especialidad (grafeno, antiestáticos, ignífugos, bactericidas, anticorrosivos, etc)



NOTA DEL MES:

Próximamente ENSATEC contará con un Departamento de Certificación de productos para los sistemas de evaluación de la conformidad más exigente (1 y 2+) dentro del ámbito del mercado CE

transmitancia térmica, blindajes electromagnéticos, elasticidad, flexibilidad, dureza, acústica, rozamiento, etc.

Este servicio, demandado desde hace tiempo, es ofrecido en la actualidad por ENSATEC, permitiendo ofrecer al sector del cerramiento, (extrusores, gamistas, sistemistas, plantas de lacado y anodizado, proveedores de herrajes y juntas estancas, fabricantes de ventanas y fachadas de aluminio, madera, PVC, compuestos, etc.), un servicio de desarrollo e investigación llave en mano, permitiendo a cada uno de nuestros clientes el desarrollo de sus nuevos productos y/o mejora en los actualmente comercializados.

Avanzare, expertos en nanomateriales, es una empresa española dedicada a la fabricación de nanomateriales con elevadas prestaciones, y que aportan soluciones basadas en nanotecnología, se aplican a un amplio rango de productos de uso común. Nuestros nanomateriales, nanocomposites y nanopartículas generan un elevado valor añadido y aportan significativas ventajas a nuestros consumidores, lo que les permite competir tanto en precio como en prestaciones en un mercado global. Los nanomateriales de Avanzare permiten una reducción en costes, para un

gran número de aplicaciones, cuando se comparan con los materiales tradicionales. Pueden ser formulaciones líquidas o sólidas y se diseñan como una solución personalizada para cada cliente. Los principales consumidores de Avanzare pertenecen sobre todo a las industrias de la automoción, aeronáutica, textil, madera, papel, plástico, goma, pintura, construcción, cable, electrodomésticos y embalaje. Muchos de nuestros materiales son multifuncionales, lo que permiten mejorar 2 o más propiedades con sólo un producto.

Avanzare en la actualidad se sitúa al frente de la producción Europea de grafeno, material a escala atómica, consistente en una fina lámina de carbono (de un átomo de grosor), llamado a revolucionar sectores tradicionales como la automoción, la aeronáutica, las telecomunicaciones, los electrodomésticos y, por qué no también, nuestro sector en particular.

Cabe destacar que próximamente, Ensatec contará con un Departamento de Certificación de productos para los sistemas de evaluación de la conformidad más exigentes (1 y 2+) dentro del ámbito del mercado CE.



C/ Ramón Pelayo, 39. Las Palmeras nº 5, 1º B
39750 Colindres, Cantabria
Tel./Fax: 942 67 40 26 - 657 844 567 - 619 460 231
perso@perso.es



PERSO, con más de 19 años de experiencia en el sector de la ventana, con numerosos artículos publicados en revistas del sector, presencia en España, Sudamérica, México y Brasil, es la consultoría e ingeniería especializada y de referencia en el ámbito de mejora de la gestión, mejora de operaciones y procesos, productividad, calidad, producto, servicio, definición de planes estratégicos, implantación de Sistemas de Calidad, definición y diseño de Lay Out de procesos que permitan mejorar tu productividad y optimizar al máximo tu espacio tanto en tu fábrica actual como en fábricas o procesos nuevos, y Asesoramiento de Normativa y Mercado CE dentro del sector del CERRAMIENTO tanto en fabricantes de ALUMINIO, PVC Y MADERA como fabricantes de Persianas, Mosquiteras, Puertas Industriales, Fachadas Ligeras, Gamistas, etc.

“Piensa en los problemas como una fuente, una oportunidad de mejora”

Como consultora en formación, PERSO es una empresa enfocada a la gestión y ejecución de cursos de formación a todos los niveles, ofreciendo formación totalmente personalizada a las necesidades de sus clientes y formación totalmente específica para el sector.

“La experiencia no se improvisa, el compromiso tampoco”

Como entidad organizadora, gestiona los créditos de formación de las empresas para que la formación pueda ser bonificada por la Fundación Tripartita.

Desde el momento de su constitución, las actividades de PERSO se han encaminado hacia la aplicación de las más modernas técnicas de gestión para mejorar la productividad “LEAN Window PERSO”, la calidad y la innovación a través de la reducción de costes, así como implantando sistemas de gestión de calidad y sirviendo de apoyo en toma de decisiones a la organización.

Todos los proyectos de consultoría y formación se basan en el estudio en profundidad de la realidad específica del cliente, lo que permite identificar y aplicar soluciones sumamente personalizadas, y obtener el mejor resultado.

PERSO trabaja para empresas que buscan la excelencia dentro del mercado nacional o internacional con el objetivo de ser más competitivas y eficientes, a través de la optimización de los recursos, de los procesos y de la mejora de su organización.

“El ÉXITO ocurre cuanto tus sueños son más grandes que tus excusas”.

¿Por qué contratar a PERSO?

En consultoría, existen muchas empresas que se dedican a mejorar operaciones, afirmando estar orientadas a la consecución de resultados pero que al final, terminan aburriendo al cliente, sin que éste pueda ver dichos resultados prometidos. Conscientes de esta realidad, PERSO ha establecido importantes diferencias en su metodología de trabajo que repercuten de forma casi inmediata, “en tan solo dos-tres semanas” en grandísimos beneficios para sus clientes.

En primer lugar, el tipo de perfil profesional es diferente del que emplean otras empresas del sector de la consultoría. Los consultores de PERSO reciben la formación suficiente como para no desarrollar ningún proyecto sin previamente conocer perfectamente el proceso, producto y lenguaje de nuestro sector, con todas las variantes geográficas.

Por otro lado, está la realización del proyecto. El método de PERSO se basa en la rapidez y formación del cliente, a quien se le acompaña en el proceso de implantación hasta que pueda asumir por sí mismo la metodología y la realización del proyecto.

“La gente quiere cambiar su vida haciendo lo que ha hecho siempre y eso es imposible”

TIPOS DE PROYECTOS

1. Diseño de Planes Estratégicos

Perso asesora a las empresas en el diseño de un plan estratégico para el logro de sus objetivos y metas planteadas. Estos planes pueden plantearse a corto, medio y largo plazo, según las miras de la empresa.

Con la planificación estratégica ayudamos a las empresas a concentrarse en aquellos objetivos factibles de lograr y en qué negocio o área debe competir, en correspondencia con las oportunidades y amenazas que ofrece el entorno y el mercado. La esencia consiste en la identificación sistemática de las oportunidades y peligros que surgen en el futuro, los cuales combinados con otros datos importantes proporcionan la base para que una empresa tome las mejores decisiones en el presente para explotar las oportunidades y evitar los peligros.

➔ sigue...

2. Diseño y desarrollo de nuevos productos.

* Diseño y desarrollo de productos/accesorios dentro del Cerramiento (sistemas en ventanas de aluminio, PVC, madera, cajones de persianas, mosquiteras, paneles, etc).

* Dichos proyectos abarcan desde el diseño del producto, a través del desarrollo del proyecto mediante la utilización de programas de diseño en 2D, 3D, pasando por elaboración, supervisión de prototipos, patentes, etc.

3. Proyectos Lean Windows PERSO (mejora de productividad) en fabricantes de ventanas.

* Diseño de LAY-OUT (distribución en planta del proceso productivo para una máxima eficacia y eficiencia en la producción así como mejor aprovechamiento del espacio.

* Mejora de la gestión interna (Presupuestos/Pedidos, planificación).

* Mejora de Productividad/Competitividad de la empresa, optimización de recursos y reducción de Costos (tanto en producción como instalación).

* Mejora en cualquiera de las áreas de operaciones.

* Mejora gestión de tiendas de ventanas.

4. Proyectos de IMPLANTACION DE MERCADO CE.

* Definición y elaboración de Etiquetas, Declaración de Prestaciones, documentación entrega a cliente.

* Definición e implantación del Control de producción en Fábrica para el Mercado CE.

* Asesoramiento en documentación a presentar o solicitada por el cliente para cumplir con el Código Técnico, Mercado CE, Subvenciones de Ahorro Energético, etc.

5. Proyectos de IMPLANTACION SISTEMAS DE GESTION DE CALIDAD ISO 9000

* Consultoría en ISO-9000 no sólo se limita al desarrollo y la implantación de un sistema de calidad en la empresa, sino también a:

· Realización de auditorías internas

· Mantenimiento del sistema.

· Desempeño de las funciones de responsable de calidad en las organizaciones que están interesadas en subcontratarlas a través de un asesor externo.

6. Proyectos de CERTIFICACION DE PRODUCTOS.

* PERSO, aparte de realizar los de proyectos anteriormente descritos, también realiza proyectos de adecuación de procesos y productos, para poder ser certificados según toda la normativa vigente. En caso de ventanas MARCA "N" de producto.

7. Análisis de Costos para la toma de Decisiones

En tiempo de crisis manejar esta información es de vital importancia para poder tomar decisiones en cada momento.

PERSO define todos los costos de la empresa para calcular el umbral de rentabilidad. Es decir, definimos las producciones semanales o mensuales a fabricar para cubrir costos, y de esta forma poder tomar decisiones en base a la facturación semanal o mensual.

8. Formación

PERSO ofrece Formación totalmente personalizada a las necesidades del cliente.

Cada empresa, sea cual sea su tamaño, actividad o ubicación puede elegir qué formación quiere hacer, con qué contenidos, cómo y cuándo. Este modelo concede libertad absoluta a las PYMES y a las grandes empresas para que gestionen su plan de formación en función del crédito de que dispongan (bonificándose en las cuotas de la seguridad social).

Como consecuencia de todo esto, PERSO proporciona todo el soporte necesario y hace todas las gestiones para que las empresas puedan beneficiarse de estas bonificaciones y llevar a cabo una formación de calidad a medida, adaptándonos a las necesidades de las organizaciones.

Desde PERSO, te ayudamos a convertir tus ideas en RESULTADOS!!!!!!.



La Asociación Española del Aluminio y Tratamientos de Superficie (AEA) es producto de la integración en febrero de 2013 de las empresas que anteriormente formaban parte de las asociaciones ANEXPA, ASESAN y ASELAC.

El objetivo de esta unión de asociaciones fue alcanzar un tamaño y una representatividad que pudiera facilitar al sector del aluminio y de los tratamientos de superficie una más adecuada defensa y coordinación de los intereses comunes de sus miembros.

Así, AEA actúa dentro de un esquema con tres áreas principales (Lobby, Comunicación y Captación) que deben servir al objetivo principal: Defensa y promoción del Aluminio y del sector.

Nuestras actividades de Lobbying, de presencia permanente y de información sobre nuestros productos y sobre la importancia de nuestra industria, van encaminadas a que los asociados de AEA no se vean perjudicados por decisiones administrativas o normativas. Para ello contamos con varios Comités y Grupos de trabajo.

En este sentido, estamos desarrollando un Plan de Comunicación a largo plazo con varias acciones de las cuales la más importante, hasta el momento, ha sido la creación del portal Mejor de Aluminio (<http://www.mejordealuminio.com>).

La representatividad, obtenida mediante la ampliación de la base asociativa a través de la captación de las empresas que actúan también en nuestro sector, ha abierto las puertas de AEA a subsectores como son los sistemistas y almacenistas, los laminadores, los suministradores, etc...

Por otro lado, AEA representa y gestiona diversas Marcas y Sellos de Calidad relacionados con el tratamiento de superficies como Licenciataria General para España de las Marcas de Calidad internacionales QUALANOD, QUALICOAT, QUALIDECO y QUALISTEELCOAT y proporciona a sus asociados las tareas de supervisión y gestión de todos los aspectos relacionados con ellas.

Príncipe de Vergara, 74 - 3º
28006 Madrid
Tel.: 914 112 791 / 915 632 287 - Fax: 914 115 971
e-mail: aea@asoc-aluminio.es
website: www.asoc-aluminio.es

En esta línea se sitúa la participación de diversos representantes de AEA en los foros e instancias internacionales en los que se deciden aspectos como la redacción y la modificación de las respectivas Directrices y Especificaciones, o los valores límites de los ensayos aplicables, así como la celebración anual de una Jornada de Actualización de conocimientos para los Responsables de calidad de las empresas licenciatarias de las citadas marcas.

AEA participa también en varios Comités de AENOR relacionados con la normalización y certificación en España: AEN/CTC-064 Perfiles extruidos de aleaciones de aluminio, AEN/CTN-038 Metales ligeros y sus aleaciones, AEN/CTC-047 Ventanas, fachadas ligeras, puertas, persianas y sus componentes, AEN/CTN-085 Cerramientos de huecos en edificación y sus accesorios, así como en el Grupo de Trabajo encargado de desarrollar una norma acerca de las cortinas cortafuegos del AEN/CTC-023 Seguridad contra Incendios, Subcomité 7, SC7 Ensayos de comportamiento al fuego de los elementos de construcción.

Asimismo, AEA forma parte del Comité Ejecutivo y de la Junta Directiva de la Confederación Española de Organizaciones Empresariales del Metal (CONFEMETAL) y lleva a cabo las labores de Secretaría en la Asociación Técnica de Metales Ligeros (ATESMEL); en el plano internacional AEA, es miembro de la European Association for Surface Treatment on Aluminium (ESTAL) y de las organizaciones de la calidad QUALANOD, QUALICOAT, QUALIDECO y QUALISTEELCOAT.

En cuanto a las publicaciones de AEA, destaca el estudio sobre La influencia de las carpinterías de aluminio con RPT en la demanda y calificación energética de edificios de vivienda y de uso terciario, frente a otras tipologías de carpinterías elaborado por TECNALIA.

También ha publicado un DVD didáctico sobre los procesos de extrusión, anodizado, lacado del aluminio y decoración del aluminio lacado. Estos documentos audiovisuales también están disponibles en el canal de AEA en Youtube. (<https://www.youtube.com/channel/UCNyzAbRqSdcHzlSkOxLf9w>)



Príncipe de Vergara, 74 3º
28006 Madrid
Tel.: 915 614 547 - Fax: 915 644 290
asefave@asefave.org - www.asefave.org

ACTIVIDAD

ASEFAVE, la Asociación Española de Fabricantes de Fachadas Ligeras y Ventanas, se fundó en 1977. En el momento de su constitución se plantearon una serie de objetivos por cuyo cumplimiento la Entidad sigue velando: adecuación de los niveles de calidad de los productos, mejora de la profesionalidad de los fabricantes, búsqueda de unión para potenciar la actividad y, en definitiva, sentirse unidos por la calidad.

ASEFAVE es una Asociación de ámbito nacional, abierta a los fabricantes de ventanas, fachadas ligeras, sistemas de protección solar de todo tipo de material y a los que aportan componentes para su elaboración. Su principal objetivo es aunar esfuerzos en defensa de la calidad del producto (ventanas, fachadas ligeras, sistemas de protección solar y sus componentes) y ser un organismo de coordinación para reivindicar los intereses del Sector y de las empresas asociadas. Entre las actividades que desarrolla ASEFAVE destacar que aboga por elevar el nivel de la calidad, reivindicando la necesidad de un comprometido y válido plan de seguimiento de la calidad y su control. Además, colabora y coordina la labor de la normalización en

España, desempeñando la Secretaría del Comité Técnico de Normalización 85 de AENOR "Cerramientos de huecos en edificación y sus accesorios" y del Subcomité 8 de sellantes para la construcción dentro del Comité Técnico 143 de "Adhesivos y Sellantes" y en Europa, participando en la labor de armonización normativa en el CEN-CT33: "Ventanas, puertas, persianas, herrajes y cerraduras, puertas industriales, comerciales y de garaje y fachadas ligeras" y en el CEN-CT-129: "Vidrio para la construcción".

Participa también en otros Comités de Normalización sobre sostenibilidad en la edificación y emisión de sustancias peligrosas. La Asociación promociona las Marca N de AENOR para ventanas, sellantes, dispositivos antipánico, puertas industriales, etc., desempeñando la Secretaría del Comité Técnico de Certificación 47 de AENOR: "Ventanas, Fachadas Ligeras, Puertas, Persianas y sus componentes". En la actualidad trabaja en el desarrollo de un sistema de certificación de la instalación de las ventanas y en un sistema de certificación para la instalación de sistemas de protección solar. Está presente como miembro fundador de CEPCO en la defensa de los intereses de los fabricantes de productos de construcción ante constructores y Administraciones. ASEFAVE forma parte de la FAECF, Federación Europea de

Asociaciones de Fabricantes de Fachadas Ligeras y Ventanas y ha sido impulsora de la creación del Foro Iberoamericano del Cerramiento del que forma parte, junto con las Asociaciones de Brasil, Colombia, Chile, México, Paraguay y Portugal. ASEFAVE ha seguido el desarrollo de la Directiva 89/106/CE "Productos de Construcción" y del Reglamento de Productos de la Construcción, informando puntualmente a todo el sector de lo referente al Mercado CE para todos los productos que entran dentro del ámbito de actuación de la Asociación. La Entidad también ha colaborado, dentro de sus posibilidades, en la elaboración del CTE y sus sucesivas modificaciones.

La Asociación participa en cursos y Jornadas Técnicas que se presentan en Ferias o en las propias empresas. ASEFAVE ha editado la segunda edición del "Manual de Producto: Fachadas Ligeras", en cuya elaboración han participado conocidos

expertos en la materia y que, junto con el "Manual de Producto: Ventanas", refuerzan la línea de difusión técnica que realiza la Asociación. Asimismo, ha publicado el documento de "Preguntas Frecuentes sobre el mercado CE de ventanas y puertas peatonales exteriores", el "Manual práctico de prescripción y recepción de ventanas en obra", el "Manual de instalación de ventanas" y la "Guía técnica de ventanas para la certificación energética de edificios".

Actualmente se está trabajando en un Manual de protección solar. Finalmente, desde la asociación se ha desarrollado el proyecto de Etiqueta de Eficiencia Energética de las ventanas. ASEFAVE ha sido siempre activa en la defensa de la calidad de las ventanas, puertas, fachadas ligeras y sus respectivos componentes y considera a todos los materiales como idóneos, siendo el propio mercado el que deberá decidir entre ellos.



ASOVEN PVC tiene el objetivo primordial de fomentar la utilización en nuestro país de la ventana de PVC. Se fundó en 1998 y después de asentarse y posicionarse como asociación activa en estos años, se encuentra en una etapa de ampliación y dinamismo.

Actualmente ASOVEN PVC está formado por 105 asociados cuyos datos de contacto se pueden consultar en nuestra página web www.asoven.com en el apartado "asociados".

OBJETIVOS DE ASOVEN PVC

Asoven lleva trabajando en España 19 años. Ofrecemos a nuestros asociados:

- * Seguimiento de las reglamentaciones técnicas y jurídicas.
- * Beneficiarse de las informaciones exclusivas, prioritarias y actualizadas del mercado. Informar y comunicar es una labor indispensable.
- * Buscar notoriedad de cada empresa y la diferenciación por calidad reconocida. Certificado Energético propio.
- * Anticiparse a las evoluciones y tendencias del mercado, para adecuar las empresas de nuestro sector.
- * Lugar de encuentro y conexión con otros profesionales. Presencia en los eventos y salones profesionales que afectan a nuestro mercado.

DATOS DEL MERCADO DE LA CARPINTERÍA DE PVC Y DE LA MATERIA PRIMA EN GENERAL

Dentro del sector de la carpintería de PVC existen 700 empresas en España que fabrican ventanas y cerramientos de PVC, que suponen 25.000 personas implicadas. Con respecto a las empresas que fabrican y transforman la materia prima existen 1.750, lo que supone 38.000 puestos de trabajo directos y 122.000 puestos de trabajos indirectos o inducidos. Actualmente, se trabaja el mercado nacional dentro de la Península Ibérica y cada vez más se potencia la internacionalización del sector.

Cuota de participación de la carpintería de PVC en el mercado español

El mercado general de las ventanas se redujo considerablemente de 10.980.000 Uds. en el año 2006 a 1.970.000 Uds. en el año 2014. A pesar de estas cifras tan negativas, la carpintería de PVC se encuentra en una cuota de participación del 46,70%, con 920.000 unidades de PVC fabricadas en el 2014 y se prevé un crecimiento en el 2015, con un porcentaje pendiente de confirmar al cierre del año. La media europea de la carpintería de PVC es del 56%, por lo que hace de nuestro futuro algo muy prometedor, con grandes perspectivas para acercarnos a esta cifra tan importante.

La carpintería de PVC reúne las exigencias de calidad reclamadas por el consumidor final:

- Escaso mantenimiento.
- Ventanas con una larga vida útil y en perfecto estado de uso.

Avda. Reyes Católicos, nº8 – Local 1
28820 MAJADAHONDA (Madrid)
Tel.: 916 398 484
asoven@asoven.com - www.asoven.com

- Altas prestaciones térmicas y acústicas. Ahorro energético.
- Equilibrio entre precio y ahorro.
- Las ventanas de PVC cumplen con las exigencias de las nuevas normativas.
- Ventanas respetuosas con el medio ambiente, sostenibilidad.

España recoge una singularidad respecto de las tipologías de ventanas del resto de Europa y es que las ventanas en España incorporan la persiana en la concepción del cerramiento y cada vez más se incrementa el uso del monoblock.

El nuevo Código Técnico de la edificación, CTE, contribuye a elevar las calidades exigidas en la construcción en España y este requisito es fundamental para el desarrollo del mercado y crecimiento de la ventana de PVC, la cual responde ampliamente a las exigencias del nuevo Código Técnico en lo que se refiere a los requisitos del ahorro energético y atenuación acústica. En España se está produciendo un crecimiento progresivo en la demanda de la carpintería de PVC, se puede colocar sin ninguna restricción en el 100% del territorio nacional y da respuesta a las nuevas exigencias del CTE, que nos acercará a las cifras consolidadas en Europa.

NUEVOS PROYECTOS

Desde el 2013 a la actualidad, seguimos trabajando en el "Plan renove de ventanas de PVC con máxima eficiencia energética", firmando convenios entre la Comunidad de Madrid y Asoven PVC, cuya finalidad es el ahorro energético y la eficiencia energética". Con los planes renove de ventanas, el ahorro energético final conseguido supera el equivalente a 90.000 toneladas de petróleo anuales que, en términos económicos, supone para la sociedad madrileña un ahorro económico de unos 70 millones anuales.

Además, Asoven PVC ha firmado un convenio de colaboración con la Plataforma Edificación Passivhaus, como respuesta al trabajo de muchos años del reconocimiento de las excelentes prestaciones de aislamiento térmico y acústico de la carpintería de PVC que responde perfectamente a las exigencias exigidas para cumplir el estándar Passivhaus.

MIEMBROS

Industrias Rehau S.A. <http://www.rehau.es>

Deceuninck Plastics Industries, N.V. <http://www.deceuninck.es>

Profine iberia S.A.U. (Kömmerring - KBE) <http://www.kommerling.es>

Vekaplast Iberica S.A. <http://www.veka.es>

Schüco Iberia S.L. <http://www.schueco.es>

GEALAN <http://www.gealan.es>

grupo NOVAÀGORA



C/ Amadeu Vives, 20-22 - 08750 Molins de Rei (Barcelona)

Tel.: 936 802 027 - Fax: 936 802 031

E-mail: publicidad@ciberperfil.com • www.ciberperfil.com



Crecemos

Desde 1964
con nuestros valores

Creatividad
Trabajo en equipo
Innovación
Excelencia



Creatividad
Trabajo en equipo
Innovación
Excelencia



Creatividad
Trabajo en equipo
Innovación
Excelencia



LLAZA WORLD, S.A.
Tramuntana, 1. Pol.Ind. Roques Roges
43460 - Alcover
Tel. +34 977 990 600 - Fax +34 977 990 610
www.llaza.com - info@llaza.com - export@llaza.com



¿TE ATREVES A SENTIR EL MUNDO SAULEDA?

Sensations



Sauleda

*la nueva colección
de lonas de diseño
en protección solar*

sauleda@sauleda.com
www.sauleda.com

Tel. +34 933 397 150

Siéntela!

