

Manual del Propietario
RANGER



Ford Argentina S.C.A.
División Asistencia al Cliente
Publicaciones Técnicas
Industria Argentina



Manual del propietario

Las ilustraciones, información técnica, los datos y descripciones contenidos en esta publicación estaban aprobados en el momento de su impresión. Ford se reserva el derecho de cambiar modelos, equipamiento y especificaciones o de realizar modificaciones o cambios necesarios para mejorar su producto sin incurrir por ello en ninguna obligación.

Queda prohibida la reproducción total o parcial de esta publicación, así como su almacenaje o transmisión por cualquier sistema - electrónico, mecánico, fotocopiado, grabación, traducción, resumen o ampliación sin previa autorización expresa por escrito de Ford. Lo mismo es válido para partes de este Manual y su utilización en otras publicaciones.

Ford no contrae responsabilidad alguna por las imprecisiones u omisiones que puedan aparecer en esta publicación, a pesar de haber tomado todas las medidas necesarias para que resulte lo más completa y fiable posible.

En este manual se describen los opcionales y niveles de equipamiento disponibles para toda la gama de modelos de este vehículo. Para su vehículo se aplican las descripciones del equipamiento instalado según la versión adquirida.

Importante: Las piezas y accesorios originales de Ford, lo mismo que los de Motorcraft, han sido especialmente diseñados para los vehículos Ford, y son, en cualquier caso, los más adecuados para su vehículo.

Nos permitimos señalar que las piezas y accesorios que no son provistos por Ford no han sido examinados ni aprobados; por eso, y a pesar del continuo control de productos del mercado, no podemos certificar la idoneidad ni la seguridad del uso de dichos productos, bien sea que ya estén instalados o hayan de instalarse.

Ford no acepta responsabilidad alguna por los daños causados por el empleo de piezas y accesorios que no sean de Ford, lo que producirá la caducidad automática de la garantía del vehículo.

Las imágenes del vehículo de las tapas de este manual no son contractuales

Nota: Entiéndase por Ford en Argentina a **Ford Argentina S.C.A.**, en Chile a **Ford Chile SpA**, en Uruguay a **Automotores y Servicios S.A. (Multimotors)**, en Paraguay a **Tape Ruvicha S.A.**, en Bolivia a **Christian Automotors S.A.** y en Perú a **Maquinaria Nacional S.A. (Manasa)**.

Editado por Ford Argentina S.C.A.

Pieza N° **RAT6/RANGER/MP/** (ARG.)

División de Asistencia al Cliente

Pieza N° **RCT6/RANGER/MP/** (CHILE)

Publicaciones Técnicas.

Edición: 10/2012

Impreso en Argentina.



El papel utilizado para la impresión fue producido bajo prácticas forestales responsables y cuenta con la certificación de Cadena de Custodia FSC (Forest Stewardship Council).

Contenido

INTRODUCCIÓN	5
GUÍA RÁPIDA	7
SEGURIDAD INFANTIL	13
PROTECCIÓN DE LOS OCUPANTES	18
LLAVES Y MANDOS A DISTANCIA	24
SISTEMAS DE BLOQUEO DE PUERTAS	26
INMOVILIZADOR ELECTRÓNICO	30
ALARMA	31
VOLANTE	33
LIMPIAPARABRISAS Y LAVAPARABRISAS	35
ILUMINACIÓN	38
VENTANILLAS Y ESPEJOS RETROVISORES	49
CUADRO DE INSTRUMENTOS	53
PANTALLAS INFORMATIVAS	59
CLIMATIZACIÓN	63
ASIENTOS	69
ELEMENTOS AUXILIARES	75
EMERGENCIAS EN EL CAMINO	79
CAJA DE CAMBIOS	83
FRENOS	89

Contenido

CONTROL DE DESCENSO DE PENDIENTES (HDC)	91
CONTROL DE ESTABILIDAD	93
ASISTENCIA DE ARRANQUE EN PENDIENTES	95
AYUDA PARA ESTACIONAR	97
CÁMARA RETROVISORA	100
CONTROL AUTOMÁTICO DE VELOCIDAD	103
TRANSPORTE DE CARGA	105
REMOLQUE	108
RECOMENDACIONES PARA LA CONDUCCIÓN	110
FUSIBLES Y RELÉS	121
REMOLQUE DEL VEHÍCULO	130
MANTENIMIENTO	132
COMBUSTIBLE	141
CUIDADOS DEL VEHÍCULO	147
BATERÍA DEL VEHÍCULO	149
LLANTAS Y NEUMÁTICOS	151
IDENTIFICACIÓN DEL VEHÍCULO	159
CAPACIDADES Y ESPECIFICACIONES	161
RECOMENDACIONES DE SEGURIDAD VIAL	170
ÍNDICE	176

Introducción

ACERCA DE ESTE MANUAL

Gracias por elegir un Ford. Le recomendamos que se tome el tiempo necesario para leer este manual y así poder conocer su vehículo. Cuanto más sepa sobre él, mayor será la seguridad y el placer de conducción.

PELIGRO

 Conduzca siempre con precaución y la debida atención al usar y accionar los mandos y las funciones de su vehículo.

Nota: En este manual se describen características y opciones disponibles en toda la gama, en algunos casos incluso antes de que estén disponibles. También es posible que describa opciones que no estén disponibles en su vehículo.

Nota: Algunas ilustraciones de este manual pueden usarse para distintos modelos, por lo que pueden presentar diferencias con respecto a su vehículo. Sin embargo, la información esencial y las ilustraciones siempre son correctas.

Nota: Conduzca y utilice siempre su vehículo siguiendo todas las leyes y normativas correspondientes.

Nota: Cuando vaya a vender su vehículo, entregue este manual al nuevo propietario. Es parte integrante del vehículo.

GLOSARIO DE SÍMBOLOS

Símbolos incluidos en este manual

PELIGRO

 No seguir las instrucciones indicadas por estos símbolos de aviso podría poner en peligro de muerte o lesiones graves a usted mismo u otros.

ATENCIÓN

 Asimismo se corre el riesgo de causar daños en el vehículo si no se siguen las instrucciones indicadas por estos símbolos de aviso.

Símbolos de aviso en su vehículo



Cuando vea estos símbolos, lea y siga las instrucciones correspondientes en este manual antes de tocar o intentar llevar a cabo ajustes de cualquier clase.



PIEZAS Y ACCESORIOS

Las piezas y los accesorios originales de Ford han sido especialmente diseñados para su vehículo. A no ser que lo indiquemos explícitamente, no hemos probado las piezas y los accesorios que no son de Ford, por lo que no garantizamos que sean adecuados para su vehículo.

Recomendamos que pida consejo a su Concesionario Ford sobre las piezas y los accesorios adecuados para su vehículo.

Visión de conjunto del tablero

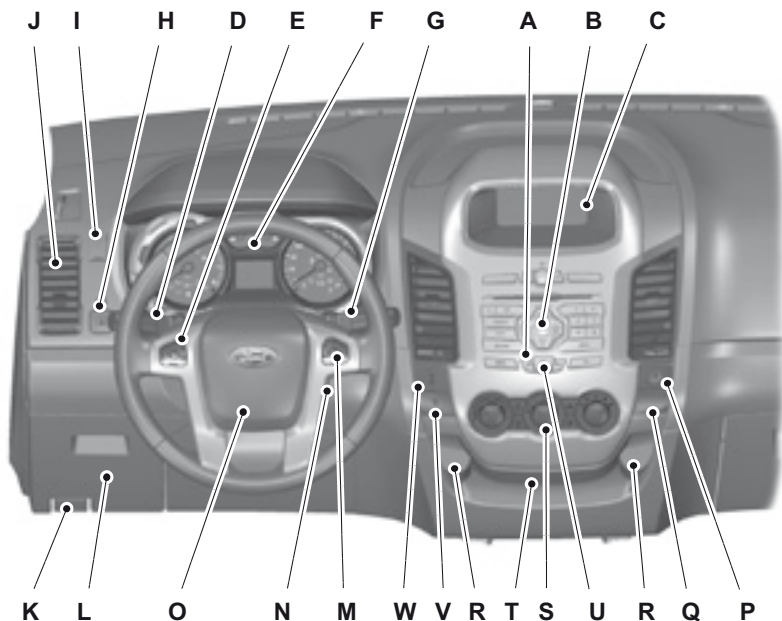

E131277

- A Botón de desbloqueo/bloqueo de cerraduras. Véase **Bloqueo y desbloqueo** (página 27).
 - B Unidad de audio. Véase **Manual de uso del sistema de audio y navegación**.
 - C Pantalla multifuncional.
 - D Palanca multifuncional: Intermitentes. Véase **Intermitentes** (página 42).
- Luces del vehículo. Véase **Control de la iluminación** (página 38).

Guía rápida

- E Mando del sistema de audio. Véase **Mando del sistema de audio** (página 33).
- F Cuadro de instrumentos. Véase **Indicadores** (página 53). Véase **Luces de aviso y de control** (página 53).
- G Palanca del limpiaparabrisas. Véase **Limpiaparabrisas y lavaparabrisas** (página 35).
- H Control del espejo retrovisor exterior. Véase **Espejos retrovisores exteriores eléctricos** (página 51).
- I Interruptor de nivelación de faros. Véase **Nivelación de los faros** (página 41).
- J **Rejillas de ventilación**. Véase **Rejillas de ventilación** (página 63).
- K Palanca de apertura del capó. Véase **Apertura y cierre del capó** (página 133).
- L Compartimento portaobjetos del lado del conductor. Véase **Compartimentos guardaobjetos** (página 76).
- M Programador de velocidad. Véase **Control automático de velocidad** (página 103).
- N Interruptor de encendido. Véase **Interruptor de encendido** (página 79).
- O Bocina.
- P Interruptor del control de estabilidad (ESP) Véase **Control de estabilidad** (página 93).
- Q Testigo de desactivación del airbag del acompañante. Véase **Desactivación del airbag del acompañante** (página 22).
- R **Tomas de potencia auxiliares**. Véase **Tomas de potencia auxiliares** (página 75).
- S Mandos de climatización. Véase **Climatización manual** (página 64).
- T Entrada auxiliar y USB. Véase **Toma de entrada auxiliar (AUX IN)** (página 77). Véase **Puerto USB** (página 77).
- U Interruptor de las luces de emergencia. Véase **Luces de emergencia** (página 41).
- V Botón de bloqueo electrónico del diferencial (ELD). Véase **Sistema de tracción en las cuatro ruedas - 4x4** (página 83).
- W Control del descenso en pendiente. Véase **Control de descenso de pendientes (HDC)** (página 91).

Bloqueo y desbloqueo de puertas

Desbloqueo del vehículo

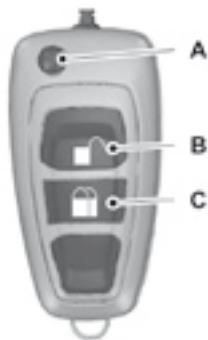

E1131276

- A Botón para plegar/desplegar la llave
- B Desbloqueo
- C Bloqueo

Pulse el botón de desbloqueo una vez para desbloquear el vehículo.

Pulse el botón de bloqueo una vez para activar el cierre centralizado.

Ajuste del volante

PELIGRO

 No ajuste nunca el volante cuando el vehículo esté en movimiento.



E1131279

PELIGRO

 Asegúrese de acoplar completamente la palanca de bloqueo cuando la devuelva a la posición original.



E1131279

Véase **Ajuste del volante** (página 33).

Climatización manual

Ajustes recomendados para la refrigeración

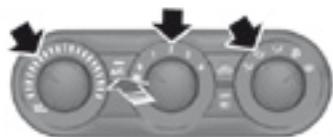

8191281

Seleccione el aire exterior.
Cierre totalmente las ventanas.
Oriente las salidas de aire frontales y laterales hacia los ocupantes.

Ajustes recomendados para la calefacción



8191282

Seleccione el aire exterior.
Cierre las salidas de aire centrales y abra las salidas de aire laterales.
Dirija las salidas de aire laterales hacia las ventanillas.
Véase **Climatización manual** (página 64).

Climatización automática

Ajustes recomendados para la refrigeración



8191283

Seleccione el aire exterior.
Ajuste la temperatura a 22 °C.
Dirija las salidas de aire centrales hacia arriba y las salidas de aire laterales hacia las ventanillas.

Ajustes recomendados para la calefacción



8191284

Seleccione el aire exterior.
Ajuste la temperatura a 22 °C.
Cierre las salidas de aire centrales y abra las salidas de aire laterales.
Dirija las salidas de aire laterales hacia las ventanillas.

Intermitentes



E194295

Si empuja la palanca suavemente hacia arriba o hacia abajo, los intermitentes parpadearán tres veces.

Véase **Intermitentes** (página 42).

Airbag

Los vehículos cabina simple equipados con sistema de airbag, poseen un interruptor para desactivar el airbag del acompañante.



Véase **Asientos infantiles** (página 13) y **Desactivación del airbag del acompañante** (página 22).

Caja manual

Selección de la marcha atrás - 6 velocidades

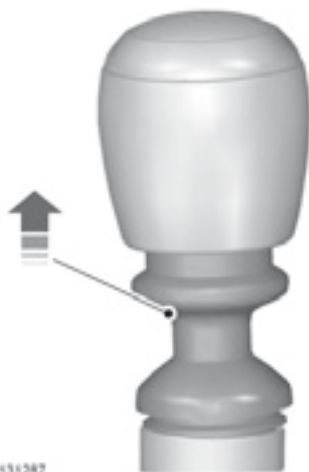

E131267

Es necesario tirar del anillo mientras se selecciona la marcha atrás en los vehículos de 6 velocidades.

Véase **Caja de cambios manual** (página 83).

Llenado de combustible

PELIGRO

 Extreme las precauciones al cargar combustible para evitar salpicaduras de combustible de la boquilla del surtidor.



Introduzca la boquilla del surtidor hasta la primera muesca, y manténgala en esa posición en la boca de llenado de combustible.

PELIGRO

 Se recomienda esperar 10 segundos como mínimo antes de extraer la boquilla de llenado de combustible, para que todo el combustible termine de caer en el tanque.

Levante ligeramente la boquilla de llenado de combustible para desmontarla.



Véase **Tapa del tanque de combustible** (página 141).

ASIENTOS INFANTILES

Para Argentina

La Ley Nacional de Tránsito de Argentina establece que los menores de 10 años deben viajar en el asiento trasero. Por lo tanto en Argentina no está permitido el transporte de menores de 10 años en vehículos cabina simple.

Otros países

Consulte la legislación vigente en su país.



AVISOS

⚠ Sujete a los niños que midan menos de 150 centímetros de altura con una retención para niños adecuada y homologada en el asiento trasero.

⚠ ¡Máximo peligro! ¡No utilice un dispositivo de retención para niños orientado hacia atrás en un asiento protegido con un airbag adelante!

AVISOS

⚠ Cuando instale un asiento/dispositivo de retención para niños lea y siga siempre las instrucciones del fabricante.

⚠ No modifique los sistemas de retención en ningún modo.

⚠ No lleve nunca un niño en el regazo mientras está en marcha el vehículo.

⚠ No deje a los niños desatendidos en el vehículo.

⚠ Si el vehículo ha estado implicado en un accidente, haga que un experto examine el asiento de seguridad para niños, ya que podría estar dañado.

Dispositivos de seguridad para niños para distintos grupos de peso

El dispositivo de retención correcto a utilizar depende de la edad y del peso del niño:

Asiento de seguridad para bebés



Sujete a los niños que pesen menos de 13 kilos en un asiento de seguridad para bebés colocado en sentido contrario a la marcha (Grupo 0+) en el asiento trasero.

Asiento de seguridad para niños



654820

Sujete a los niños que pesen entre 13 y 18 kilos en un asiento de seguridad para niños (Grupo 1) en el asiento trasero.

COLOCACIÓN DE LOS ASIENTOS INFANTILES

AVISOS

 Póngase en contacto con su Concesionario para conocer los detalles más recientes relativos a los asientos para niños recomendados por Ford.

AVISOS

 ¡Máximo peligro! ¡No utilice un dispositivo de retención para niños orientado hacia atrás en un asiento protegido con un airbag delante!

 Al utilizar un asiento infantil con pata de apoyo, la pata de apoyo debe estar apoyada de forma segura en el piso.

 Al utilizar un asiento infantil que se sujeta con el cinturón de seguridad, asegúrese de que el cinturón de seguridad no está suelto ni doblado.

ATENCIÓN

 El asiento infantil debe quedar apoyado firmemente contra el asiento del vehículo. Es posible que sea necesario subir o bajar el apoyacabezas. Véase **Apoyacabezas** (página 73).

Nota: Al utilizar un asiento para niño en un asiento delantero, coloque siempre el asiento del acompañante completamente hacia atrás. Si resulta difícil apretar la parte del regazo del cinturón de seguridad sin holgura, coloque el respaldo en la posición vertical máxima y suba la altura del asiento. Véase **Asientos** (página 73).

Seguridad infantil

Posiciones de los asientos	Categorías por grupos de peso				
	0	0+	1	2	3
	Hasta 10 kg	Hasta 13 kg	9 - 18 kg	15 - 25 kg	22 - 36 kg
Asiento de acompañante con airbag activado (ON)	X	X	UF ¹	UF ¹	UF ¹
Asiento de acompañante con airbag desactivado (OFF)	U ¹	U ¹	U ¹	U ¹	U ¹
Asientos traseros	U	U	U	U	U

- X No adecuado para niños de este grupo de peso.
- U Adecuado para los asientos infantiles de categoría universal homologados para utilización en este grupo de peso.
- U¹ Adecuado para los asientos infantiles de categoría universal homologados para utilización en este grupo de peso. Sin embargo le recomendamos que sujete a los niños mediante asientos infantiles adecuados y homologados en el asiento trasero. De acuerdo a la Ley Nacional de Tránsito en Argentina, los niños menores de 10 años deben viajar en el asiento trasero únicamente.
- UF¹ Adecuado para los asientos infantiles orientados hacia adelante de categoría universal homologados para utilización en este grupo de peso. Sin embargo le recomendamos que sujete a los niños mediante asientos infantiles adecuados y homologados en el asiento trasero. De acuerdo a la Ley Nacional de Tránsito en Argentina, los niños menores de 10 años deben viajar en el asiento trasero únicamente.

ASIENTOS ELEVADORES

AVISOS

⚠ No monte un asiento o cojín elevador con un cinturón para las caderas solamente.

⚠ No monte un asiento o cojín elevador con un cinturón que esté flojo o torcido.

⚠ No coloque el cinturón de seguridad por debajo del brazo del niño o por detrás de su espalda.

⚠ No utilice almohadas, libros o toallas para elevar al niño.

⚠ Asegúrese de que el niño está sentado en posición vertical.

⚠ Sujete a los niños que pesen más de 15 kilos pero que midan menos de 150 centímetros de altura sentados en un cojín elevador.

ATENCIÓN

⚠ Al utilizar un asiento infantil en el asiento trasero, asegúrese de que el asiento infantil está apoyado firmemente contra el asiento del vehículo. Es posible que sea necesario subir o bajar el apoyacabezas. Véase **Apoyacabezas** (página 73).

Asiento elevador (Grupo 2)



E70710

Le recomendamos utilizar un cojín elevador que combine un cojín con respaldo, en lugar de solo un cojín. La posición de asiento elevada le permitirá colocar el cinturón de hombro del cinturón de seguridad para adultos por el centro del hombro del niño y el cinturón para las caderas bien ajustado cruzando las caderas.

Cojín elevador (Grupo 3)



SEGUROS PARA NIÑOS

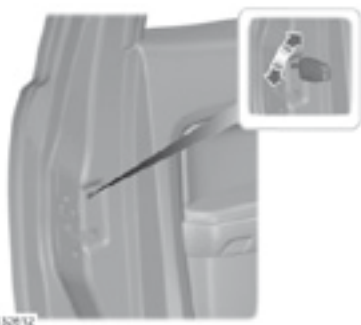

PELIGRO

 No se pueden abrir las puertas del interior si ha conectado los seguros para niños.

Lado izquierdo

Gire hacia la izquierda para bloquear y hacia la derecha para desbloquear.

Lado derecho

Gire hacia la derecha para bloquear y hacia la izquierda para desbloquear.

FUNCIONAMIENTO

Airbags

AVISOS

 No modifique la parte delantera del vehículo de ningún modo. Podría afectar negativamente el despliegue de los airbags.

 Lleve abrochado el cinturón de seguridad y mantenga una distancia suficiente con respecto al volante. Solamente si utiliza el cinturón de seguridad adecuadamente puede sujetarle en una posición que permita al airbag lograr su efecto máximo. Véase **Forma correcta de sentarse** (página 69).

 Las reparaciones en el volante, la columna de dirección, los asientos, los airbags y los cinturones de seguridad deben ser realizadas por técnicos calificados.

 Mantenga despejada la zona de delante de los airbags. No enganche nada ni cubra las tapas de los airbags.

 No introduzca objetos puntiagudos en las zonas donde van montados los airbags. Podría causar daños y afectar negativamente el despliegue de los airbags.

 No utilice fundas de asiento en asientos equipados con airbag laterales

Nota: Si un airbag se despliega, oírás un fuerte estallido y verá una nube de residuos de polvo inofensivos. Esto es normal.

Nota: Limpie las tapas de los airbags solamente con un paño húmedo.

Airbags de conductor y acompañante

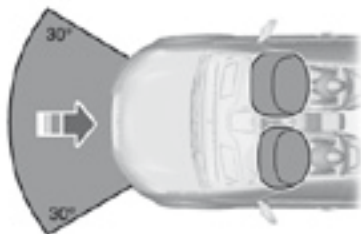

E74302

Los airbags del conductor y del acompañante se desplegarán en colisiones frontales considerables o en colisiones hasta 30 grados desde la izquierda o la derecha. Los airbags se inflarán en milésimas de segundo y se desinflarán al contacto con los ocupantes, amortiguando así el desplazamiento del cuerpo hacia delante. En pequeñas colisiones frontales, vuelcos, colisiones traseras y colisiones laterales, los airbags del conductor y del acompañante no se desplegarán.

Protección de los ocupantes

Airbags laterales



E72658

Los airbags laterales van montados en el interior del respaldo de los asientos delanteros. Una etiqueta indica que su vehículo va equipado con airbags laterales.

Los airbags laterales se desplegarán en colisiones laterales considerables. Los airbags se inflarán en milésimas de segundo y se desinflarán al contacto con los ocupantes, proporcionando así protección para las zonas del torso y los hombros. En pequeñas colisiones laterales, vuelcos, colisiones delanteras y traseras, los airbags laterales no se desplegarán.

Airbags de cortina

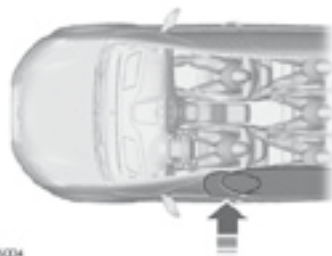

E73004

Los airbags de cortina van montados en el interior del tapizado de techo sobre las ventanillas delanteras y traseras. Unos distintivos moldeados en los tapizados del pilar B indican que el vehículo va equipado con airbags de cortina.

Los airbags de cortina se desplegarán en colisiones laterales considerables. El airbag se inflarán en milésimas de segundo y se desinflarán al contacto con los ocupantes, proporcionando así protección para la cabeza. En pequeñas colisiones laterales, colisiones delanteras, colisiones traseras o vuelcos, los airbags de cortina no se desplegarán.

Protección de los ocupantes

Cinturones de seguridad

AVISOS

⚠ Lleve abrochado el cinturón de seguridad y mantenga una distancia suficiente con respecto al volante. Solamente si utiliza el cinturón de seguridad adecuadamente puede sujetarle en una posición que logre el efecto máximo. Véase **Forma correcta de sentarse** (página 69).

⚠ No utilice nunca un cinturón de seguridad para más de una persona.

⚠ Utilice el enganche correcto para cada cinturón de seguridad.

⚠ No utilice un cinturón de seguridad que esté flojo o torcido.

⚠ No lleve ropa gruesa. El cinturón de seguridad debe ajustarse bien al cuerpo para lograr el máximo efecto.

⚠ Coloque la correa para el hombro del cinturón de seguridad sobre el centro del hombro y coloque la correa de la cadera ajustada a la misma.

Los retractores de los cinturones de seguridad del conductor y del acompañante disponen de pretensor del cinturón de seguridad. Los pretensores del cinturón de seguridad tienen un umbral de despliegue inferior al de los airbags.

Durante pequeñas colisiones, es posible que solamente se desplieguen los pretensores de los cinturones de seguridad.

Estado tras una colisión

PELIGRO

⚠ Los cinturones de seguridad que hayan sufrido tensiones debido a un accidente deben sustituirse, y los anclajes deben ser examinados por un técnico calificado.

MODO DE ABROCHARSE LOS CINTURONES DE SEGURIDAD

PELIGRO

⚠ Inserte la lengüeta en la hebilla hasta que oiga un clic claro. Si no se oye un clic no se ha abrochado correctamente el cinturón de seguridad.



E74124

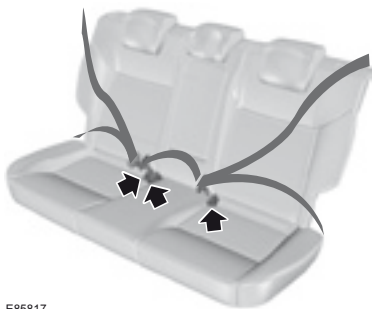

E85817

Tire del cinturón de manera continua para desenrollarlo. El cinturón no cederá si tira bruscamente del mismo o si el vehículo se encuentra en una pendiente.

Protección de los ocupantes

Pulse el botón rojo de la hebilla para soltar el cinturón. Deje que se retraiga completa y suavemente.

El asiento central trasero posee un cinturón de tipo subabdominal fijo.

El cinturón subabdominal no se regula automáticamente. Para aumentar su largo, coloque la lengüeta en ángulo recto con la cinta y tire de ella. Para acortar su largo y obtener una sujeción más ajustada, tire del extremo libre de la cinta a través de la lengüeta, cuidando que el cinturón se ajuste confortablemente alrededor de las caderas.

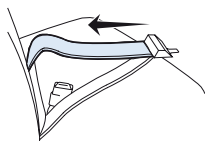
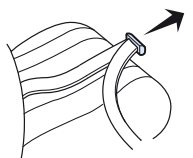

AJUSTE DE LA ALTURA DE LOS CINTURONES DE SEGURIDAD EN ASIENTOS DELANTEROS (Si está equipado)

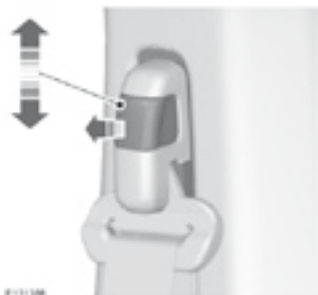

Para subirlo o bajarlo, tire del botón de bloqueo en el dispositivo de ajuste y muévelo según sea necesario.

SEÑAL DE AVISO DEL CINTURÓN DE SEGURIDAD

PELIGRO

 El sistema de protección de los ocupantes solo proporciona una protección óptima si se usa el cinturón de seguridad correctamente.



El testigo de la señal de aviso del cinturón de seguridad se enciende acompañado por una señal acústica cuando el cinturón de seguridad del conductor o del acompañante no están abrochados y el vehículo supera una velocidad relativamente baja. También se encenderá si el cinturón de seguridad del conductor se desabrocha con el vehículo en movimiento. La señal acústica se desactiva a los cinco minutos, pero el testigo de la señal de aviso del cinturón de seguridad permanece encendido hasta que se abroche el cinturón de seguridad.

USO DE LOS CINTURONES DE SEGURIDAD DURANTE EL EMBARAZO



Protección de los ocupantes

PELIGRO

 Póngase el cinturón de seguridad correctamente por su seguridad y la de su bebé. No utilice solamente el cinturón de seguridad de hombro o el cinturón de seguridad de las caderas.

Debe colocarse el cinturón de seguridad de las caderas, confortablemente sobre las caderas y por debajo del abdomen.

Coloque el cinturón de seguridad de hombro, entre el pecho y por encima y a un lado del abdomen.

DESACTIVACIÓN DEL AIRBAG DEL ACOMPAÑANTE (Sólo en cabina simple, si está equipado)

Los vehículos cabina simple equipados con sistema de airbag poseen un interruptor que permite desactivar el airbag del acompañante cuando el asiento no es ocupado por ningún pasajero adulto o cuando se instala un asiento para niños (si la legislación de su país lo permite). Véase **Asientos infantiles** (página 13)



PELIGRO

 Asegúrese de que el airbag del acompañante está desactivado si está utilizando un dispositivo de retención para niños mirando hacia atrás en el asiento del acompañante.

Desactivación del airbag del acompañante

Nota: Los testigos de advertencia de ACTIVACIÓN y DESACTIVACIÓN del airbag del acompañante se encenderán momentáneamente cuando se active el encendido a fin de indicar que el sistema funciona.



A Desactivado

B Activado

Nota: El dispositivo de activación y desactivación del airbag se encuentra alojado en el techo de la guantera.

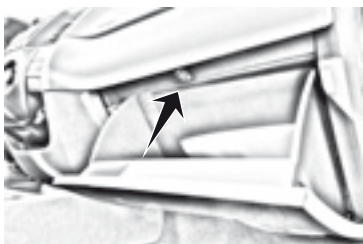

Gire el interruptor a la posición A.



Al activar el encendido, se ilumina el testigo de advertencia de DESACTIVACIÓN del airbag indicando que el airbag del acompañante está desactivado. Ubicación de componentes: Véase **Guía rápida** (página 7).

Activación del airbag del acompañante

PELIGRO



Asegúrese de que el airbag del acompañante está activado si el asiento está siendo utilizado por un pasajero adulto.

Gire el interruptor a la posición B.





Al activar el encendido, se ilumina el testigo de advertencia de ACTIVACIÓN del airbag durante 60 segundos indicando que el airbag del acompañante está activado.

Ubicación de componentes: Véase **Guía rápida** (página 7).

INFORMACIÓN GENERAL SOBRE RADIOFRECUENCIAS

ADVERTENCIAS

 La radiofrecuencia utilizada por el mando a distancia pueden utilizarla también otras transmisiones de radio de corta distancia (por ejemplo radioaficionados, equipo médico, auriculares inalámbricos, mandos a distancia, sistemas de alarma, etc). Si hay interferencias en las frecuencias, no podrá utilizar el mando a distancia. Puede bloquear y desbloquear las puertas con la llave.

 Compruebe que el vehículo esté cerrado si se va a ausentar y no va a poder vigilarlo. De este modo, lo protegerá de un posible bloqueo de frecuencias con malas intenciones.

Nota: Las puertas pueden desbloquearse si pulsa los botones del mando a distancia inintencionadamente.

La distancia máxima de funcionamiento entre el mando a distancia y el vehículo varía dependiendo del entorno.

PROGRAMACIÓN DEL MANDO A DISTANCIA

Nota: Se pueden programar controles remotos adicionales sólo si el vehículo está equipado al menos con un mando a distancia.

Se pueden programar ocho controles remotos como máximo (incluido el suministrado en el vehículo). Los mandos a distancia deben permanecer dentro del vehículo durante el procedimiento de programación. Abroche los cinturones de seguridad delanteros y cierre todas las puertas para asegurar

que no suenen señales de aviso contradictorias durante la programación.

Programación de un mando a distancia nuevo

1. Para programar nuevos mandos a distancia, gire la llave de encendido desde la posición 0 a la posición II 4 veces en 6 segundos.
2. Gire la llave de contacto a la posición 0. Un tono suena para indicar que ya es posible programar los mandos a distancia durante 10 segundos.
3. Pulse cualquier botón del mando a distancia nuevo. Una señal sonora confirma la programación.
4. Repita este último paso en todos los mandos a distancia, incluyendo el original. No retire la llave del encendido cuando pulse el botón de este mando a distancia.
5. Vuelva a conectar el encendido (posición II) o espere 10 segundos sin programar otro mando a distancia para finalizar la programación de llaves.

Solamente los mandos a distancia que acabe de programar le permitirán bloquear y desbloquear el vehículo.

Para reprogramar la función de desbloqueo

Nota: Al pulsar el botón de desbloqueo se desbloquean todas las puertas o solamente la puerta del conductor. Pulsando el botón de desbloqueo una vez más se desbloquean todas las puertas.

Llaves y mandos a distancia

Mantenga pulsados los botones de desbloqueo y bloqueo del mando a distancia simultáneamente durante al menos cuatro segundos con el encendido desconectado. Los intermitentes parpadearán dos veces para confirmar el cambio.

Para volver a la función de desbloqueo original, repita el proceso.

Programación de la llave adicional

Nota: Puede programar llaves adicionales sólo si ya tiene dos llaves programadas.

1. Inserte la primera llave y conecte el encendido.
2. Retire la llave en un plazo de 10 segundos.
3. Inserte la segunda llave en un plazo de 10 segundos y conecte el encendido.
4. Retire la llave en un plazo de 10 segundos.
5. Inserte la llave adicional que necesite programar en un plazo de 10 segundos.

CAMBIO DE LA PILA DEL MANDO A DISTANCIA



Asegúrese de que las pilas se desechan de una forma respetuosa con el medio ambiente. Consulte a las autoridades locales para informarse sobre las cuestiones relacionadas con el reciclaje.



E12809

1. Inserte un destornillador en la posición indicada y empuje suavemente la pestaña.
2. Presione la pestaña para soltar la tapa de la batería.



E12810

3. Desmonte la cubierta con cuidado.



E12801

4. Ponga el mando a distancia boca abajo para extraer la batería.
5. Monte una batería nueva (3V CR 2032) con el signo + hacia arriba.
6. Vuelva a colocar la tapa de la batería.

Sistemas de bloqueo de puertas

BLOQUEO Y DESBLOQUEO

Nota: No olvide las llaves dentro del vehículo.

Nota: Todas las puertas se cierran automáticamente cuando se conduce el vehículo a 7 km/h o más. Es posible activar o desactivar esta función, consulte el modo de configuración del conductor más adelante en esta sección.

Bloqueo y desbloqueo de las puertas con la llave



E13147

A Desbloqueo

B Bloqueo

Bloqueo y desbloqueo de las puertas con el mando a distancia

Bloqueo repetido automático: las puertas se volverán a bloquear automáticamente si no abre una puerta en 45 segundos después de haber desbloqueado las puertas con el mando a distancia. Las cerraduras de las puertas y la alarma vuelven al estado que tenían inicialmente.

Nota: Esta opción la puede desconectar su Concesionario Ford.

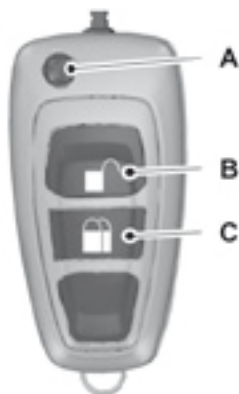

E131278

A Botón para plegar/desplegar la llave

B Desbloqueo

C Bloqueo

Pulse el botón B una vez para desbloquear el vehículo.

Pulse el botón C una vez para activar el cierre centralizado.

Nota: El cierre centralizado se activa solo cuando todas las puertas de pasajero están cerradas.

Sistemas de bloqueo de puertas

PELIGRO

Nota: La puerta del conductor puede desbloquearse con la llave. Esto es necesario si el mando a distancia no funciona.

Nota: Si el vehículo permanece bloqueado durante varias semanas, el mando a distancia se deshabilitará. El vehículo debe desbloquearse, y el motor se debe arrancar empleando la llave. Al desbloquear y arrancar el vehículo una vez se habilitará el mando a distancia.

Para reprogramar la función de desbloqueo

Es posible reprogramar la función de desbloqueo para que solo se desbloquee la puerta del conductor. Véase **Programación del mando a distancia** (página 24).

Confirmación de bloqueo y desbloqueo

Nota: Cuando se bloqueen las puertas, los intermitentes parpadearán una vez.

Cuando desbloquee las puertas, los intermitentes realizarán un parpadeo largo.

Función de protección infantil

Si los botones de control remoto se presionan continuamente durante varias veces, la función de bloqueo y desbloqueo se bloqueará durante unos instantes para evitar que los pestillos se sobrecalienten.

Bloqueo y desbloqueo de las puertas desde el interior



Apriete el botón . Ubicación de componentes. Véase **Guía rápida** (página 7).

Modo de configuración del sistema de bloqueo de puertas

El siguiente procedimiento habilita la configuración del sistema de bloqueo y desbloqueo:

Nota: Esta acción debe realizarse en 30 segundos.

1. De posición de encendido OFF a posición de encendido ON.
2. Presione 3 veces el botón de bloqueo/desbloqueo central.
3. De posición de encendido ON a posición de encendido OFF.
4. Presione 3 veces el botón de bloqueo/desbloqueo central.
5. De posición de encendido OFF a posición de encendido ON.

El sistema emitirá un chirrido para indicar que el modo de configuración está activado.

Sistemas de bloqueo de puertas

Bloqueo automático por velocidad

Presione el botón de bloqueo/desbloqueo central dos veces en menos de tres segundos para cambiar la función de bloqueo automático por velocidad. El sistema emitirá un chirrido durante el cambio.

Desbloqueo automático

Nota: El desbloqueo automático se encuentra activado por defecto. Presione el botón tres veces en menos de tres segundos para cambiar la función de desbloqueo automático.

Si la función de desbloqueo automático está activada:

- Todas las puertas se desbloquearán al abrir la puerta del conductor o la puerta delantera del acompañante (vehículos sin control remoto) desde el interior con la llave en el encendido.

Si la función de desbloqueo automático está desactivada:

- Solo se desbloqueará la puerta correspondiente al abrirla desde el interior.

Nota: Al abrirse desde el interior, las puertas traseras nunca desbloquearán las puertas restantes.

Bloqueo individual de las puertas con la llave

Nota: Si la función de cierre centralizado no funciona, las puertas se pueden bloquear de forma individual con la llave en la posición indicada.



Lado izquierdo

Gire a la derecha para bloquear.

Lado derecho

Gire a la izquierda para bloquear.

Desbloqueo

Nota: Si también se han activado los bloqueos de seguridad para niños, la palanca interna solo desactiva el bloqueo de emergencia, y no el bloqueo de seguridad para niños. Las puertas solo pueden abrirse con la manija exterior de la puerta.

Nota: Si se han desbloqueado las puertas, se deben bloquear con este método y de forma individual hasta que se haya reparado la función de bloqueo centralizado.

Desbloquee la puerta del conductor con la llave. Las otras puertas se pueden desbloquear individualmente tirando de la manija interior de las mismas.

Sistemas de bloqueo de puertas

APERTURA Y CIERRE GLOBALES

Nota: Puede interactuar con las ventanillas del vehículo hasta durante un minuto después de haber quitado el contacto. Se desactivarán en cuanto se abra una puerta.

Nota: El cierre global sólo funciona si ha ajustado la memoria correctamente para cada ventanilla. Véase **Alzacristales eléctricos** (página 49).

Apertura total



Para abrir todas las ventanillas, pulse y mantenga pulsado el botón de desbloqueo del mando a distancia durante un instante.

Vuelva a pulsar un botón del mando a distancia para detener la función de apertura.

Cierre total

PELIGRO

 Tenga cuidado cuando use el cierre global. En caso de emergencia, presione un botón inmediatamente para detener el movimiento de las ventanillas.



Para cerrar todas las ventanillas, mantenga pulsado el botón de bloqueo del mando a distancia durante un instante. Vuelva a pulsar un botón del mando a distancia para detener la función de cierre. La función de protección está activada también durante el cierre global.

FUNCIONAMIENTO

El inmovilizador es un sistema de protección antirrobo que impide que alguien arranque el motor con una llave incorrectamente codificada.

LLAVES CODIFICADAS

Nota: No cubra las llaves con objetos metálicos. Esto puede impedir que el receptor identifique la llave como válida.

Nota: En caso de pérdida de una llave es necesario borrar todas las demás llaves y programarlas de nuevo. Para más información, póngase en contacto con su Concesionario. Las llaves nuevas se deben programar junto con las llaves existentes.

En caso de pérdida de una llave, puede obtener una nueva en su Concesionario Ford. Proporcione el número de llave que figura en la etiqueta que se le entregó junto con las llaves originales, si es posible.

También puede obtener llaves adicionales en su Concesionario Ford.

ACTIVACIÓN DEL INMOVILIZADOR ELECTRÓNICO

El inmovilizador electrónico se activa automáticamente poco después de desconectar el encendido.

La luz de control del cuadro de instrumentos parpadea para confirmar que el sistema está funcionando.

DESACTIVACIÓN DEL INMOVILIZADOR ELECTRÓNICO

El inmovilizador del motor se desactiva automáticamente al dar el contacto con una llave correctamente codificada.

La luz de control del cuadro de instrumentos se enciende aproximadamente tres segundos y a continuación se apaga. Si la luz de control permanece encendida durante un minuto o parpadea aproximadamente un minuto y a continuación a intervalos irregulares, el sistema no reconoce la llave. Retire la llave y pruebe de nuevo.

Si no se puede arrancar el motor con una llave correctamente codificada, el sistema indica una anomalía. Haga revisar el inmovilizador inmediatamente.

FUNCIONAMIENTO

Sistema de la alarma

El vehículo puede ir equipado con uno de los siguientes sistemas de alarma:

- Alarma perimétrica con sensores interiores.
- Alarma perimétrica con sensores interiores y sirena autoalimentada.

Sensores interiores



Los sensores interiores se activan al activar la alarma. Véase **Activación de la alarma** (página 32).

AVISOS

 Los sensores interiores del habitáculo no se deben cubrir. No active la alarma si hay personas, animales u otros objetos móviles en el interior del vehículo.

 Es posible que los sensores interiores no detecten movimiento correctamente en la cabina si se deja la base del asiento de la cabina doble en posición vertical.

 No deje abierto el porta lentes.

Nota: Esto puede producir falsas alarmas si hay animales u objetos en movimiento dentro del vehículo.

Los sensores actúan como elemento disuasivo para impedir la intrusión ilícita mediante la detección de cualquier movimiento en el interior del vehículo.

Bocina de la alarma

Sonará una sirena de la bocina de la alarma cuando se active la alarma.

Se activa al bloquear el vehículo.

No sonará si alguien desconecta la batería del vehículo o la propia bocina de la alarma.

Disparo de la alarma

Una vez activa, la alarma se dispara en cualquiera de los siguientes casos:

- Si alguien abre una puerta o el capó sin una llave o mando a distancia válidos.
- Si alguien extrae la pantalla multifuncional.
- Si se gira el encendido a la posición I, II o III sin una llave válida.
- Si los sensores del habitáculo detectan movimiento en el interior del vehículo.
- En los vehículos con sirena autoalimentada, si alguien desconecta la batería del vehículo o la propia sirena autoalimentada.

Si se dispara la alarma, la bocina de la alarma sonará durante 30 segundos y los destellos de las luces de emergencia parpadearán durante cinco minutos.

Cualquier intento posterior de realizar alguna de las acciones anteriores volverá a disparar la alarma.

ACTIVACIÓN DE LA ALARMA

Para activar la alarma, bloquee el vehículo. Véase **Sistemas de bloqueo** (página 26).

DESACTIVACIÓN DE LA ALARMA

Para desactivar y silenciar la alarma, desbloquee las puertas con la llave e introduzca en el contacto una llave correctamente codificada antes de que transcurran 12 segundos, o bien desbloquee las puertas con el mando a distancia.

AJUSTE DEL VOLANTE

PELIGRO

 No ajuste nunca el volante cuando el vehículo esté en movimiento.

Nota: Asegúrese de que está sentado en una posición correcta. Véase **Forma correcta de sentarse** (página 69).



PELIGRO

 Asegúrese de acoplar completamente la palanca de bloqueo cuando la devuelva a la posición original.

MANDO DEL SISTEMA DE AUDIO (si está equipado)

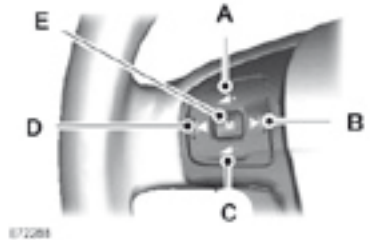

- A Subir volumen
- B Búsqueda ascendente
- C Bajar volumen
- D Búsqueda descendente
- E Modo

Modo

Pulse y mantenga pulsado el botón de modo para seleccionar la fuente de audio.

Pulse el botón de modo para:

- seleccionar la siguiente emisora presintonizada,
- aceptar una llamada entrante,
- finalizar una llamada.

Búsqueda

Pulse el botón de búsqueda para:

- sintonizar la emisora siguiente o anterior en la banda de frecuencia,
- reproducir la pista siguiente o anterior del CD.

Pulse y mantenga pulsado el botón de búsqueda para:

- desplazarse hacia arriba o hacia abajo por la banda de frecuencia,
- desplazarse hacia delante y atrás en una pista del CD.

CONTROL POR VOZ (si está equipado)



A	Mando vocal
---	-------------



Pulse el botón de control por voz para activar o desactivar el control por voz.

Para obtener información adicional: Véase **Manual de uso del sistema de audio y navegación.**

Limpiaparabrisas y lavaparabrisas

LIMPIAPARABRISAS

ATENCIÓN

⚠ El uso de esta función con el motor parado provocará la descarga de la batería.

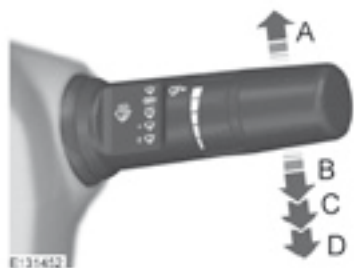

- A Barrido único
- B Barrido intermitente o automático
- C Barrido normal
- D Barrido a alta velocidad

Funcionamiento intermitente

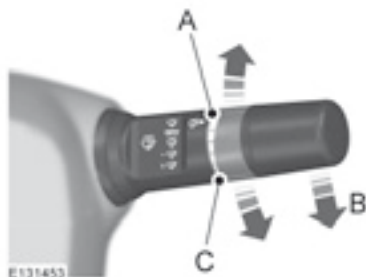

- A Intervalo de barrido largo
- B Funcionamiento intermitente
- C Intervalo de barrido corto

LIMPIAPARABRISAS AUTOMÁTICOS (si está equipado)

ADVERTENCIAS

⚠ No conecte el barrido automático si no llueve. El sensor de lluvia es muy sensible y los limpiaparabrisas pueden ponerse en marcha si el parabrisas capta suciedad, neblina o insectos.

⚠ Sustituya las escobillas de los limpiaparabrisas en cuanto empiecen a dejar bandas de agua y manchas. Si no las sustituye, el sensor de lluvia seguirá detectando agua en el parabrisas y los limpiaparabrisas se pondrán en marcha aunque el parabrisas esté seco en su mayor parte.

⚠ En condiciones de hielo, deshíele completamente el parabrisas antes de conectar el barrido automático.

⚠ Desconecte el barrido automático antes de entrar en un túnel de lavado.

Limpiaparabrisas y lavaparabrisas

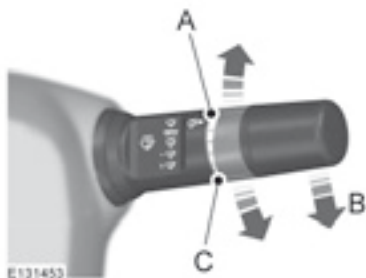

- A Sensibilidad alta
- B Activada
- C Sensibilidad baja

Si conecta el barrido automático, los limpiaparabrisas no se accionarán hasta que se detecte agua en el parabrisas. A partir de entonces el sensor de lluvia detecta constantemente la cantidad de agua que hay en el parabrisas y ajusta la velocidad del barrido automáticamente.

Ajuste la sensibilidad del sensor de lluvia con el mando giratorio. Si se ha seleccionado baja sensibilidad, los limpiaparabrisas funcionarán cuando el sensor detecte una gran cantidad de agua en el parabrisas. Si se ha seleccionado alta sensibilidad, los limpiaparabrisas funcionarán cuando el sensor detecte una pequeña cantidad de agua en el parabrisas.

LAVAPARABRISAS

ATENCIÓN

⚠ El uso de esta función con el motor parado provocará la descarga de la batería.



PELIGRO

⚠ No haga funcionar los lavaparabrisas durante más de 10 segundos o cuando el depósito está vacío.

COMPROBACIÓN DE LAS ESCOBILLAS DE LOS LIMPIAPARABRISAS

Pase la punta de los dedos por el bor-



de de la escobilla para comprobar si hay irregularidades.

Limpe el filo de las escobillas con agua aplicada con una esponja blanda.

Limpiaparabrisas y lavaparabrisas

CAMBIO DE LAS ESCOBILLAS DE LOS LIMPIAPARABRISAS

Escobillas del limpiaparabrisas

ADVERTENCIAS

❗ Coloque los limpiaparabrisas en la posición de servicio para cambiar las escobillas.

❗ Durante el invierno puede utilizar la posición de servicio para facilitar el acceso a las escobillas para limpiarlas de la nieve y el hielo. Como los limpiaparabrisas vuelven a su posición normal en cuanto se conecta el encendido debe asegurarse de que el exterior del parabrisas no tiene hielo ni nieve antes de conectar el encendido.

Posición de mantenimiento

1. Gire la llave de contacto a la posición 0 desde la posición II.
2. Apriete la palanca del lavaparabrisas hacia el volante antes de tres segundos.

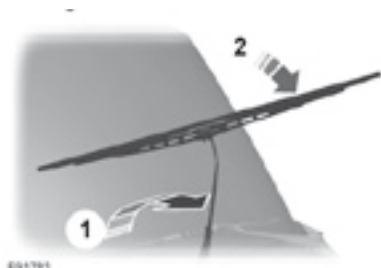

Nota: Compruebe que la escobilla encaja correctamente. Efectúe la instalación en orden inverso.

CONTROL DE LA ILUMINACIÓN

Posiciones del mando de la iluminación

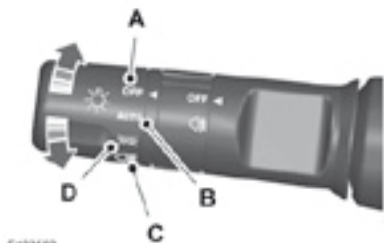

- A Apagado
- B Mando de la iluminación automática
- C Faros
- D Luces de posición delanteras y traseras

Luces de estacionamiento

ATENCIÓN

⚠ Un uso prolongado de las luces de estacionamiento descargará la batería.

Quite el contacto.

Los dos lados

Ajuste el interruptor de las luces en la posición D.

Un lado

Nota: La luz de estacionamiento debe estar conectada antes de que transcurran 10 minutos desde que se quita el contacto.

Superado este tiempo, se debe reinserter la llave.



8337285

- A Lado derecho
- B Lado izquierdo

Luces altas y bajas



8123043

Empuje la palanca hacia delante para cambiar entre luces altas y bajas.

Destellos de luces altas

Apriete la palanca hacia el volante.

Luces con retardo de seguridad

Apague el encendido y tire la palanca del intermitente hacia el volante o si ha conectado las luces automáticas, gire la llave de la posición II a I o 0 para conectar los faros.

Iluminación

Se escuchará un aviso acústico breve. Los faros se apagarán automáticamente 3 minutos después si hay alguna puerta abierta, o 30 segundos después de que se haya cerrado la última puerta.

Si están todas las puertas cerradas pero no han transcurrido aún los 30 segundos y se abre alguna puerta, se empezará a contabilizar de nuevo el retardo de 3 minutos.

Las luces con retardo de seguridad se desactivan accionando de nuevo la palanca de los intermitentes hacia el volante o conectando el encendido.

Luces de aproximación

Los intermitentes laterales y las luces integradas se encenderán cuando el vehículo se desbloquee con el control remoto.

Luces de parada de emergencia

Se encenderán las luces de emergencia al accionar repentinamente el freno a una velocidad superior a 80 km/h.

FAROS AUTOMÁTICOS (si está equipado)

PELIGRO

 En condiciones meteorológicas adversas, es posible que deba encender los faros manualmente.



E133099

Nota: Si se han activado los faros automáticos, solamente se pueden encender las luces altas cuando los faros se han encendido automáticamente.

Los faros se encienden y apagan automáticamente en función de la luz ambiental.

FAROS ANTINEBLA DELANTEROS (si está equipado)

Palanca de mando



E133085

PELIGRO

 Los faros antiniebla delanteros solamente deben utilizarse cuando la visibilidad se vea reducida considerablemente por la niebla, la nieve o la lluvia.

Iluminación

Nota: No es posible encender los faros antiniebla delanteros si no están encendidas las luces de posición.

Ajuste

Puede ajustar las luces antiniebla delanteras para un mayor confort de conducción.

Nota: El ajuste de las luces antiniebla debe cumplir las normas de regulación locales.

1. Coloque el vehículo descargado en una superficie plana y nivelada.
2. Coloque a una persona en el asiento del conductor.
3. Arranque el motor para que la batería se mantenga cargada.
4. Encienda la luz antiniebla delantera.
5. Ajuste la luz antiniebla de tal modo que la línea vertical no sea superior a X: 20 m



E120413



E120414

NIVELACIÓN DE LOS FAROS

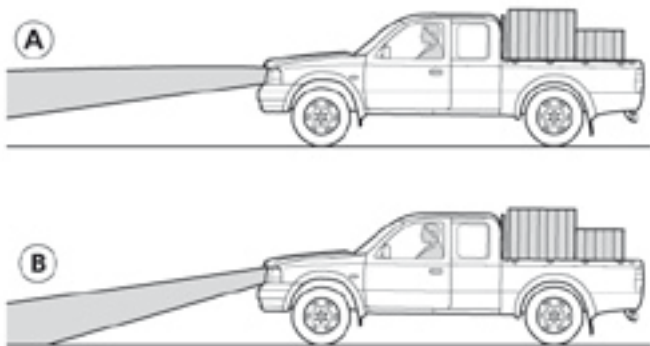

E78244

- A Sin nivelación de faros
- B Con nivelación de faros

Puede ajustar la altura del haz de los faros según la carga del vehículo.

Ajuste el mando de nivelación de faros en la posición cero cuando el vehículo está descargado. Ajústelo para que los faros alumbren a una distancia entre 35 y 100 metros con el vehículo parcialmente o totalmente cargado.



E133544

- A Haz de los faros en posición alta
- B Haz de los faros en posición baja

LUCES DE EMERGENCIA



Ubicación de componentes: Véase **Guía rápida** (página 7).

INTERMITENTES

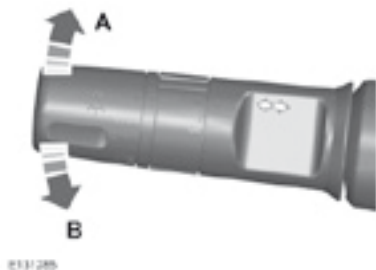

- A Lado derecho
- B Lado izquierdo

Si coloca el interruptor en la posición B, la luz de cortesía se encenderá cuando desbloquee o abra una puerta. Si se deja una puerta abierta con el encendido desconectado, la luz de cortesía se apaga automáticamente tras un breve período de tiempo para evitar que se descargue la batería. Para encenderla de nuevo, conecte el encendido durante un breve período de tiempo.

La luz de cortesía también se enciende al desconectar el encendido. Se apaga automáticamente tras un breve período de tiempo o cuando se pone en marcha el motor.

Luces de lectura

LUCES INTERIORES

Luz de cortesía



81-3298

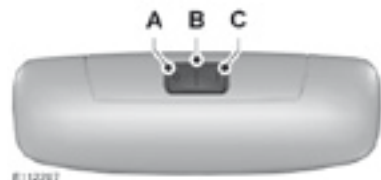

81-3297

- A Apagado
- B Contacto de la puerta
- C Activada

CAMBIO DE LÁMPARAS

AVISOS

⚠ Encienda las luces y desconecte el encendido.

⚠ Deje que se enfríen el compartimento motor y la lámpara antes de extraer esta última.

ATENCIÓN

⚠ Monte solamente las lámparas especificadas. Véase **Tabla de especificaciones de las lámparas** (página 48).

Nota: En las siguientes instrucciones se describe cómo desmontar las lámparas. Monte las lámparas de reemplazo en el orden inverso a menos que se indique lo contrario.

Es posible que note vapores o salpicaduras pequeñas de agua de forma ocasional en los faros. Esto no afecta a la función del faro y desaparece cuando se encienden los faros y se conduce el vehículo.

Nota: En caso de duda en uno de los siguientes procesos de sustitución de las lámparas, diríjase a su Concesionario Ford.

Faro, luces altas y bajas

ADVERTENCIAS

⚠ No toque el cristal de la lámpara.

⚠ Asegúrese de que la lámpara está correctamente montada antes de sustituir el clip de muelle. El hecho de comprobar el lugar de montaje de la lámpara a través de la parte frontal de los cristales del faro puede ser una ayuda útil para asegurar que la lámpara se encuentra correctamente alineada.



1. Abra el capó. Véase **Apertura y cierre del capó** (página 133).
2. Desenchufe el conector eléctrico presionando las aperturas del muelle en ambos lados del conector.
3. Desmonte el fuelle de goma.
4. Suelte la lámpara retirando el clip de muelle y desmontela.
5. Monte la nueva lámpara y sujétela utilizando el clip de muelle.

Nota: Asegúrese de que el fuelle de goma se ajusta correctamente a la lámpara y en el alojamiento del faro y que no se encuentre fuera de su sitio mientras se instala.

Luces de posición e intermitentes delanteros

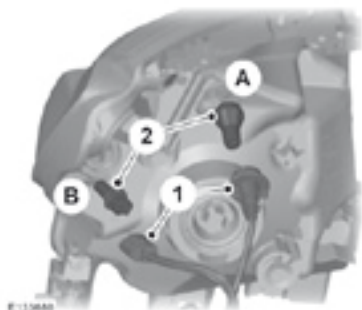

- A Intermitente
- B Luz de posición

1. Desmonte el portalámparas del conjunto de faro.
2. Retire la lámpara.

Faros antiniebla (si está equipado)

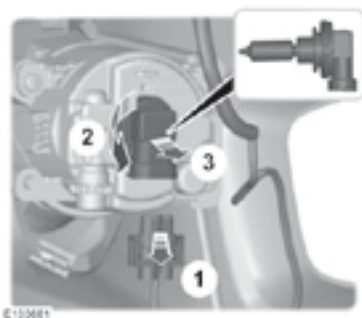

Nota: No es posible separar la lámpara del portalámparas.

1. Desenchufe el conector.
2. Gire el portalámparas en sentido contrario a las agujas del reloj y desmóntelo.

Luces del espejo retrovisor exterior (si está equipado)



- A Intermitente lateral
- B Luz de estribo

Nota: Estos componentes no se pueden reparar. Consulte con su Concesionario.

Iluminación

Luces traseras

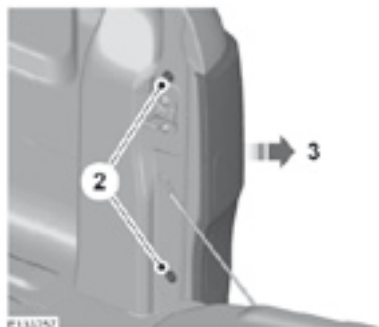

- 1 Abra el portón trasero.
- 2 Desmonte los tornillos.
- 3 Desmonte la luz trasera.
- 4 Gire el portalámparas en sentido contrario a las agujas del reloj y desmóntelo.
- 5 Retire la lámpara.

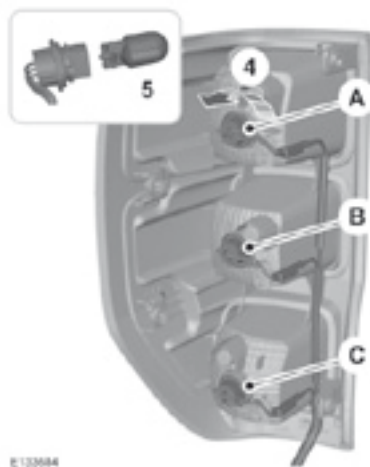

- A Luz trasera y de freno
- B Intermitente
- C Luz de marcha atrás

Luz de placa de patente

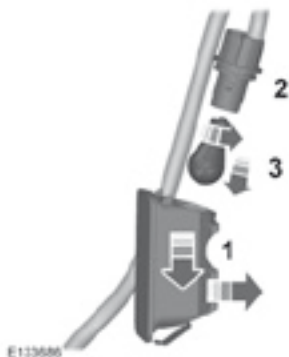

1. Aparte la unidad del conector y retírela.
2. Retire el conector con la lámpara.
3. Retire la lámpara.

Luces de lectura delanteras

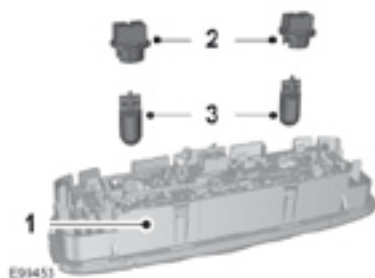

1. Extraiga la luz haciendo palanca con cuidado.
2. Gire el portalámparas en sentido contrario a las agujas del reloj y desmóntelo.
3. Retire la lámpara.

Luz interior

Cabina de 4 puertas y cabina doble

1. Extraiga la luz haciendo palanca con cuidado.

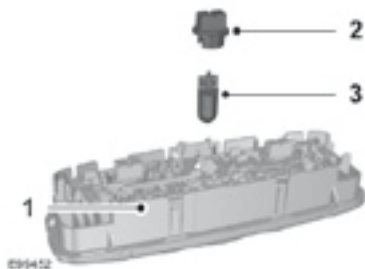

2. Gire el portalámparas en sentido contrario a las agujas del reloj y desmóntelo.
3. Retire la lámpara.

Tercera luz de freno

Tipo 1

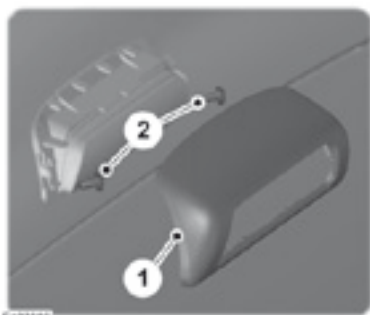

E133495

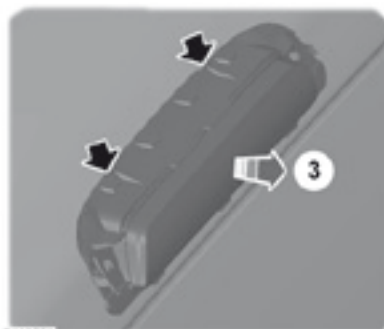

E133756



E133756

1. Retire la tapa.
2. Desmonte los tornillos.
3. Extraiga la luz haciendo palanca con cuidado.
4. Desenchufe el conector.
5. Retire el portalámparas girándolo 45 grados en sentido contrario a las agujas del reloj.
6. Retire las lámparas.

Tipo 2

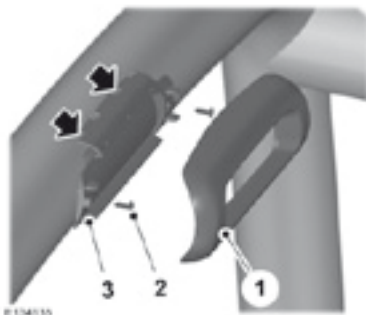

E134135

Iluminación

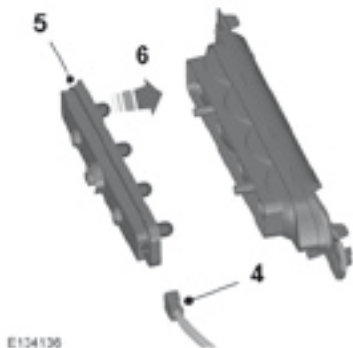

E134136

1. Retire la tapa.
2. Desmonte los tornillos.
3. Extraiga la luz haciendo palanca con cuidado.
4. Desenchufe el conector.
5. Extraiga el portalámparas.
6. Retire las lámparas.

TABLA DE ESPECIFICACIONES DE LAS LÁMPARAS

Lámpara	Especificaciones	Potencia (vatios)
Faro, luces altas y bajas	H4	55/60
Intermitente delantero	P21W	21
Luz de posición	W5W	5
Faro antiniebla	H11	55
Intermitente lateral*	–	5
Intermitente trasero	WY21W	21
Luz trasera y de freno	W21/5W	21/5
Luz de marcha atrás	W21W	21
Faro antiniebla trasero	W21W	21
Luz de placa de patente	W5W	5
Luz interior	W5W	5
Luz de lectura	W5W	5
Tercera luz de freno	W5W	5
Lámpara de barra del techo	W5W	5

* No es posible sustituir la lámpara porque la misma forma parte integral del faro intermitente lateral. Se debe sustituir el faro lateral completo.

Ventanillas y espejos retrovisores

ALZACRISTALES ELÉCTRICOS

PELIGRO

 Antes de accionar los alzacristales eléctricos, se debe comprobar que estén libres de obstáculos.

Nota: Cuando se accionan los interruptores con frecuencia en un corto período de tiempo, es posible que el sistema deje de funcionar durante un cierto tiempo para evitar daños por sobrecalentamiento.

Nota: Si acciona a la vez el interruptor de la puerta correspondiente y el interruptor para dicha ventanilla en la puerta del conductor, la ventanilla se detendrá.

Conecte el encendido para accionar los alzacristales eléctricos.

Interruptores de la puerta del conductor (cabina doble)

Puede accionar todos los alzacristales con los interruptores que se encuentran en la puerta del conductor.

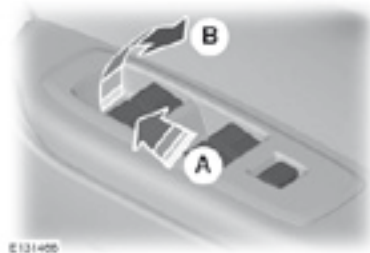

- A Abre
- B Cierra

Interruptores de la puerta del conductor (cabina simple)

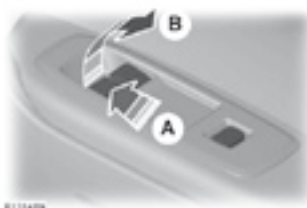

- A Abre
- B Cierra

Interruptores de las puertas del acompañante y de las plazas traseras

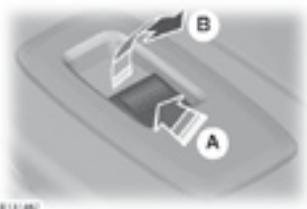

- A Abre
- B Cierra

PELIGRO

 Cuando conduzca su vehículo con las ventanillas traseras abiertas, es posible que note un ruido de golpeteo en el habitáculo provocado por el aire que ingresa, lo cual es normal. Este efecto de turbulencia es característico en todos los vehículos con mayor o menor intensidad, y es producido por la diferencia de presión entre el exterior y el interior del vehículo. Tal efecto tiende a aumentar con la velocidad del vehículo y es posible disminuirlo mediante la apertura de las ventanillas delanteras entre 5 y 10 cm.

Ventanillas y espejos retrovisores

Apertura y cierre automático de las ventanas

Apriete o levante el interruptor hasta el segundo punto de acción y suéltelo. Pulse o tire del botón de nuevo para detener la ventana.

Interruptor de seguridad de las ventanillas traseras.

Nota: Siempre puede accionar las ventanas traseras y la ventana delantera del acompañante desde la puerta del conductor si dispone de un sistema de apertura y cierre global.

Nota: Solo vehículos con apertura y cierre global dispondrán de una luz en el interruptor para indicar que está activado.



Un interruptor en la puerta del conductor deshabilita los interruptores de los alzacristales eléctricos de los acompañantes.

La luz del interruptor de seguridad se enciende y las luces de los interruptores de los alzacristales traseros se apagan al desactivarse.

Restablecimiento de la memoria de los alzacristales

PELIGRO

 La función de protección está desactivada hasta que se haya restablecido la memoria.

Cuando se desconecta la batería del vehículo, debe restablecer la memoria para cada ventanilla por separado:

1. Levante el interruptor hasta que la ventanilla esté completamente cerrada. Mantenga el interruptor levantado durante un segundo más.
2. Suelte el interruptor y vuélvalo a presionar, durante más de un segundo, hasta que se oiga un clic del relé.
3. Abra la ventana e intente cerrarla automáticamente.
4. Repita el procedimiento si la ventana no se cierra automáticamente.

Modo de seguridad

PELIGRO

 La función de protección no está activada durante este procedimiento.

Si el sistema detecta un fallo, entra en un modo de seguridad. Las ventanas se desplazarán durante solamente 0,5 segundos cada vez y, a continuación, se volverán a detener. Cierre las ventanas pulsando de nuevo el interruptor cuando las ventanas se detengan. Hágalo revisar inmediatamente en un Concesionario.

Apertura y cierre global (GO/GC) (si esta equipado)

También puede accionar los alzacristales durante un minuto con el contacto quitado mediante la función de apertura y cierre global. Véase **Apertura y cierre globales** (página 29).

Nota: La función de apertura y cierre global abre o cierra las ventanas automáticamente, solo en los vehículos equipados con esta función.

Ventanillas y espejos retrovisores

Nota: El cierre global sólo funciona si ha ajustado la memoria correctamente para cada ventana. La memoria está configurada por defecto, en caso de que haya algún problema, solo tiene que reiniciarla.

Función de antiencierro (solo en vehículos con cierre global)

PELIGRO



El cierre de las ventanas sin la debida atención puede anular la función de protección y causar lesiones.

Al cerrarse, las ventanas se detendrán automáticamente y retrocederán una cierta distancia si encuentran algún obstáculo.

Anulación de la función de protección

ATENCIÓN



Quando cierre la ventana (ajuste automático) por tercera vez con un obstáculo, se desactiva la función de antiencierro. Asegúrese de que no haya obstáculos en el recorrido de la ventana que se cierra.

Para anular esta función de protección cuando hay una resistencia, por ejemplo, en invierno, realice los pasos que se indican a continuación:

1. Cierre la ventana dos veces hasta alcanzar la resistencia y deje que retroceda.
2. Cierre la ventana una tercera vez hasta la resistencia. La función de protección está desactivada y no se puede cerrar automáticamente la ventana. La ventana hará caso omiso de la resistencia y usted podrá cerrarla completamente de forma manual.

3. Si la ventana no se cierra después del tercer intento, Haga revisar el sistema por un Concesionario Ford.

ESPEJOS RETROVISORES EXTERIORES

PELIGRO



Tenga cuidado de no sobrestimar la distancia de los objetos reflejados en estos espejos retrovisores convexos. Los objetos reflejados en los espejos retrovisores convexos parecen más pequeños de lo que son y más alejados de lo que están en realidad.

Espejos retrovisores plegables manuales

Plegado

Empuje el espejo retrovisor hacia la ventanilla de la puerta.

Despliegue

Asegúrese de enganchar completamente el espejo en su soporte al volverlo a colocar en su posición original.

Ventanillas y espejos retrovisores

ESPEJOS RETROVISORES EXTERIORES ELÉCTRICOS

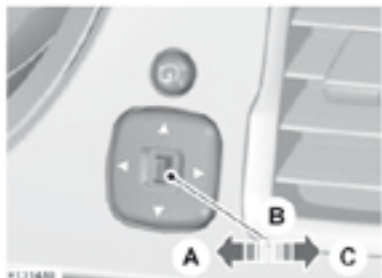

- A Espejo retrovisor izquierdo
- B Neutro
- C Espejo retrovisor derecho



Para plegar y desplegar los espejos retrovisores, pulse el interruptor brevemente. Si vuelve a pulsar el interruptor mientras los espejos retrovisores se están moviendo, estos se detendrán e invertirán la dirección de movimiento.



Cuadro de instrumentos

INDICADORES

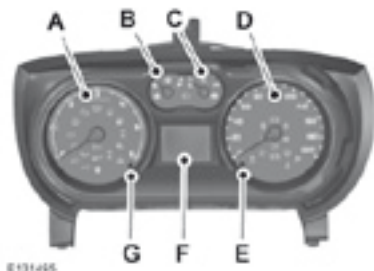

- A Tacómetro
- B Indicador del nivel de combustible
- C Indicador de temperatura del refrigerante del motor
- D Velocímetro
- E Botón de atenuación de la iluminación
- F Pantalla de información
- G Botón de puesta a cero y selección de la pantalla de la computadora de a bordo

Indicador de temperatura del refrigerante del motor

Muestra la temperatura del refrigerante del motor. A una temperatura de funcionamiento normal, la aguja permanecerá en la sección central.

ATENCIÓN

 No vuelva a arrancar el motor antes de haber eliminado la causa del sobrecalentamiento.

Si la aguja entra en la sección roja, el motor está sobrecalentándose. Pare el motor, desconecte el encendido y determine la causa cuando se haya enfriado el motor. Véase **Comprobación del refrigerante del motor** (página 138).

Indicador del nivel de combustible

La flecha representada junto al símbolo del surtidor de combustible le indica en qué lado del vehículo se halla el tapón del tanque de combustible.

LUCES DE AVISO Y DE CONTROL

Los siguientes testigos e indicadores se encenderán brevemente al dar el contacto para confirmar que el sistema funciona:

- Luz de aviso del ABS
- Testigo del inmovilizador del vehículo
- Luz de aviso del sistema de frenos
- Luz de aviso del encendido
- Luz de aviso del airbag
- Luz de aviso de nivel de combustible bajo
- Luz de control del control de estabilidad (ESP)
- Luz de aviso de presión del aceite
- Testigo de cambio de aceite (solo Diesel)
- Luces de aviso del motor
- Luz de control de tracción 4x4
- Luz de control de tracción 4x4 BAJA (4L)
- Indicador de bloqueo electrónico del diferencial (ELD)
- Luz de control del separador de agua
- Testigo de nivel de líquido limpiacristales

Luz de aviso del ABS



Si se enciende durante la conducción, indica una anomalía. El sistema de frenos continuará funcionando con normalidad (sin ABS). Haga revisar el sistema por un Concesionario Ford.

Testigo del inmovilizador del vehículo



El testigo del inmovilizador parpadea si la llave se retira del contacto o si no se introduce la llave adecuada.

Luz de aviso del sistema de frenos



Se enciende cuando el freno de estacionamiento está aplicado.

PELIGRO

 Reduzca progresivamente su velocidad y detenga el vehículo tan pronto como sea seguro hacerlo. Utilice los frenos con mucho cuidado.

Si se enciende mientras está conduciendo, compruebe que el freno de estacionamiento no está aplicado. Si el freno de estacionamiento no está aplicado significa que hay una anomalía. Haga que un experto revise el sistema inmediatamente.

Luz de aviso del encendido



Si la luz de aviso del encendido se enciende mientras el vehículo está circulando, apague todos los aparatos eléctricos que no sean necesarios y Haga revisar el sistema inmediatamente por un Concesionario Ford.

Luz de aviso del airbag



Si se enciende durante la conducción, indica un fallo. Haga revisar el sistema por un Concesionario Ford.

Luz de aviso de nivel de combustible bajo



Si la luz de aviso del nivel de combustible se enciende, reponga combustible lo antes posible.

Luz de control del control de estabilidad (ESP)



Al conducir, parpadea durante la activación del sistema. Después de conectar el encendido, si no se enciende o permanece encendida de forma continua al conducir, indica un fallo. Mientras existe un fallo, el sistema se desconecta. Haga revisar el sistema por un Concesionario Ford.



Si desactiva el ESP, la luz de aviso parpadea dos veces y permanece iluminada. La luz de aviso se apaga al volver a activar el sistema o al quitar el contacto.

Luz de aviso de presión del aceite

ATENCIÓN



No reanude el trayecto si la luz de aviso de presión de aceite se enciende a pesar de que el nivel del aceite es correcto. Haga revisar inmediatamente el sistema por un Concesionario Ford.

Cuadro de instrumentos



Si la luz de aviso de presión de aceite se enciende durante la conducción, indica una anomalía. Deténgase, pare el motor y compruebe el nivel de aceite del motor. Véase **Comprobación del aceite del motor** (página 137).

Testigo de cambio de aceite (solo Diesel)



El testigo de cambio de aceite advierte de que el motor necesita un cambio del aceite.

Luces de aviso del motor

Luz de aviso de avería



Luz de aviso de avería en motor o caja de cambios



Todos los vehículos

Si alguna de las dos luces de aviso se enciende con el motor en marcha indica una anomalía. El motor continuará funcionando, pero es posible que se reduzca la potencia. Si parpadea durante la conducción, reduzca inmediatamente la velocidad del vehículo. Si continúa parpadeando absténgase de acelerar o desacelerar con fuerza. Haga revisar inmediatamente el sistema por un Concesionario Ford.

PELIGRO



Hágalo revisar inmediatamente.

Si ambas luces de aviso se encienden a la vez, detenga el vehículo en cuanto sea seguro hacerlo (si sigue en marcha podría reducirse la potencia y provocar que se pare el motor). Quite el contacto y vuelva a intentar arrancar el motor. Si el motor arranca, haga que un técnico cualificado revise el sistema inmediatamente. Si el motor no arranca será necesario comprobar el vehículo antes de proseguir la marcha.

Luz de control de tracción 4x4



El testigo de tracción 4x4 se enciende cuando el interruptor de la caja de transferencia se encuentra en la posición 4H o 4L. Parpadea mientras está en transición a la posición 4H o 4L. Véase **Bloqueo del diferencial electrónico** (página 84).

Luz de control de tracción 4x4 LOW (4x4 BAJA)



El testigo de 4x4 LOW se enciende cuando el interruptor de la caja de transferencia está en la posición 4L. Parpadea mientras está en transición a la posición 4L. Véase **Bloqueo del diferencial electrónico** (página 84).

Cuadro de instrumentos

Indicador de bloqueo electrónico del diferencial (ELD)



El testigo de ELD se enciende cuando el diferencial trasero está bloqueado. El

testigo parpadeará si se detecta un error o si no se puede completar la solicitud de acople o desacople. Véase

Bloqueo del diferencial electrónico (página 84).

Luz de control del separador de agua



La luz de control del separador de agua se enciende cuando hay un exceso de

agua en el filtro de combustible. Extraiga el agua del filtro inmediatamente. Véase **Separador de agua del filtro de combustible - Vaciado** (página 140).

Testigo de nivel de líquido limpiacristales



Se iluminará cuando el testigo de nivel del líquido limpiacristales del parabrisas

esté por debajo de la marca de nivel mínimo. Véase **Comprobación del líquido lavaparabrisas** (página 140).

Testigo de heladas (si está equipado)



Incluso si la temperatura se eleva por encima de +4 °C, no está garantizado que el camino esté libre de peligros por causa de las inclemencias del tiempo.

PELIGRO



Se enciende en color naranja cuando la temperatura del aire exterior se encuentra entre 4 °C y 0 °C. Se enciende en color rojo cuando la temperatura es inferior a 0 °C.

Luz de aviso de puerta abierta



El testigo de puerta abierta se enciende cuando se da el contacto y si no ha cerrado bien las puertas.

Testigo de calentamiento - Vehículos Diesel



Véase **Arranque de un motor Diesel** (página 80).

Intermitentes

Intermitente lateral derecho



Intermitente lateral izquierdo



La luz de control del intermitente parpadeará al utilizar los intermitentes. El ritmo de parpadeo aumenta de repente cuando falla alguna lámpara.

Indicador de faros



El testigo de los faros se enciende al conectar las luces de posición delanteras y traseras.

Testigo de luces altas



La luz de control de las luces altas se enciende al activar las mismas. Parpadeará si se hace destellos de luces altas.

Cuadro de instrumentos

Testigo de los faros antiniebla



La luz de control de los faros antiniebla delanteros se enciende al activar los faros antiniebla delanteros.

Testigo del cinturón de seguridad



Véase **Señal de aviso del cinturón de seguridad** (página 58).

Testigo de cambio de marchas (solo manual)



Se enciende para informarle de que cambiando a una marcha más larga reduciría el consumo de combustible y las emisiones de CO₂.

Control de velocidad



Se enciende cuando fija una velocidad con el sistema de control de velocidad.

SEÑALES ACÚSTICAS DE AVISO E INDICADORES

Señal de aviso de puerta abierta

Se emitirá una señal acústica de advertencia de puertas abiertas si el vehículo supera la velocidad aproximada de 10 km/h y no ha cerrado las puertas.

Aviso de luces encendidas

Se emitirá un sonido de advertencia de luces encendidas si la llave no está en la posición II o III y abre alguna puerta antes de apagar las luces.

Advertencia que indica que no se encuentra en posición de estacionamiento

Se emitirá el sonido de alerta de que no se encuentra en posición de estacionamiento si la palanca de la caja de cambios automática no se encuentra en posición de estacionamiento y abre la puerta del conductor.

Testigo del freno de mano

Se emitirá el sonido de advertencia del freno de estacionamiento si se deja accionado dicho freno y la velocidad del vehículo supera los 5 km/h aproximadamente.

Señal de advertencia autoalimentada de seguridad de sujeción

Se emitirá una señal de advertencia autoalimentada de seguridad de sujeción si se produce un funcionamiento inadecuado de la luz de advertencia del sistema de seguridad. Se escucharán 5 series de 5 pitidos cada 30 minutos.

Advertencia de nivel de combustible bajo

Se emitirá una señal de advertencia de nivel de combustible bajo cuando se encienda el indicador de advertencia de nivel de combustible bajo y/o cuando la pantalla de información indique que quedan 80 km, 40 km, 20 km o 0 km.

Testigo de intermitentes

Se emitirá un sonido indicador de intermitentes cuando se active el indicador del intermitente izquierdo o derecho.

Luz de estacionamiento de un lado

Se emitirá un sonido indicador de la luz de estacionamiento de un lado cuando se active la luz de estacionamiento de un lado.

Retardo de seguridad

Se emitirá una señal de advertencia de retardo de seguridad cuando se active la luz de retardo de seguridad.

Señal de aviso del cinturón de seguridad

Se emitirá una señal de advertencia del cinturón de seguridad si el cinturón del conductor o del acompañante está desabrochado y el vehículo supera la velocidad de 25 km/h aproximadamente.

Advertencia de alarma

Se emitirá un sonido de advertencia de alarma si se desbloquea el vehículo con la llave y no con el mando a distancia. El sonido se emitirá durante un máximo de 12 segundos hasta que pulse el botón de desbloqueo en el mando a distancia o hasta que se introduzca una llave correctamente codificada en el contacto y se ponga en la posición II o III. Si transcurren 12 segundos antes de hacer esto, sonará la alarma del vehículo.

Advertencia de nivel bajo del líquido lavaparabrisas

Se emitirá una señal de advertencia de nivel de líquido limpiaparabrisas bajo si el nivel del líquido limpiaparabrisas del depósito es bajo.

Advertencia de ausencia de bloqueo

Se emitirá una señal de advertencia de ausencia de bloqueo si la puerta no se bloquea después de presionar el botón de bloqueo.

Nota: Esta función está desactivada de forma predeterminada. Para activarla, póngase en contacto con su Concesionario Ford.

INFORMACIÓN GENERAL

PELIGRO

 No utilice los mandos de la pantalla informativa mientras el vehículo está en movimiento.

Nota: La pantalla de información permanecerá encendida unos minutos después de quitar el contacto.



- A Pantalla de marchas (sólo para caja de cambios automática)
- B Pantalla de la computadora de a bordo
- C Odómetro

Odómetro

Registra el número total de kilómetros recorridos por el vehículo.

COMPUTADORA DE A BORDO

Mandos



Ubicación de componentes: Véase **Indicadores** (página 53).

Pulse el botón SET/RESET menos de 2 segundos para:

- Seleccionar entre las pantallas de la computadora de a bordo

Pulse y mantenga pulsado el botón de SET/RESET durante más de dos segundos para:

- Restablecer odómetro parcial A
- Restablecer odómetro parcial B
- Restablecer el consumo medio de combustible
- Restablecer la velocidad media

La computadora de a bordo posee las siguientes pantallas informativas:

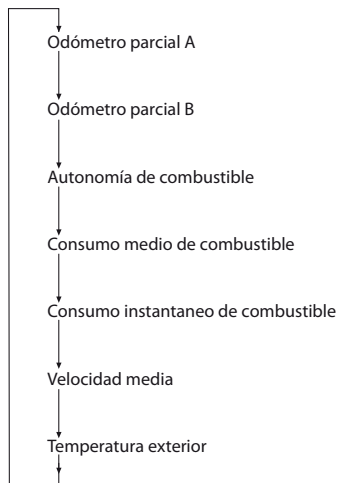

E136110

Odómetros parciales (A y B)



E136112



E136113

Registra la distancia recorrida durante un viaje individual.

Autonomía de combustible



E136114

Indica la distancia aproximada que puede recorrer el vehículo con el combustible disponible en el tanque. Los cambios de modo de conducir pueden hacer que varíe el valor indicado, por condiciones climáticas, geográficas y tránsito.

Pantallas informativas

Consumo medio de combustible



E130117

Indica la media del consumo de combustible desde la última puesta a cero de esta función.

Velocidad media



E130119

Indica la velocidad media calculada desde la última puesta a cero de esta función.

Consumo instantáneo de combustible



E130115

Indica el consumo instantáneo de combustible actual.

Temperatura exterior



E130120

Indica la temperatura del aire exterior.

Nota: La posición de la pantalla de la computadora de a bordo puede variar dependiendo de la información que aparece en la pantalla.

CONFIGURACIÓN PERSONALIZADA

Ajuste de idioma



- A Menú de ajuste de idioma activo
B Pantalla de identificación del idioma

Hay disponible una selección de once idiomas de 01 a 11 en el orden mostrado más abajo:

- 01: inglés - GB
- 02: sueco - S
- 03: alemán - D
- 04: neerlandés - NL
- 05: francés - F
- 06: italiano - I
- 07: español - E
- 08: portugués - P
- 09: turco - TR
- 10: ruso - RUS
- 11: polaco - PL

Para entrar en el menú de ajuste de idioma:

1. Con el encendido desconectado, presione y mantenga el botón de atenuación de la luz. Para ubicar objetos: Véase **Indicadores** (página 53), y conecte el encendido.

2. La pantalla mostrará el menú de ajuste de idioma activo.
3. Presione SET/RESET para seleccionar entre idiomas diferentes.
4. Pulse y mantenga pulsado el botón SET/RESET para activar el idioma mostrado en ese momento.
5. Se escuchará un sonido para confirmar la selección.
6. La pantalla volverá a continuación a su funcionamiento normal.

Unidades

Para seleccionar grados Celsius (°C) o grados Fahrenheit (°F) para la pantalla de la temperatura exterior:

1. Cambie el modo de pantalla a "Temperatura exterior".
2. Pulse y mantenga pulsado el botón SET/RESET durante más de dos segundos y las unidades cambiarán.

El cambio de las unidades de medida con esta pantalla afectará a las pantallas siguientes:

- Temperatura del aire exterior
- La pantalla de la temperatura en la climatización automática.
- El ajuste de la temperatura en la pantalla multifuncional.

FUNCIONAMIENTO

Aire exterior

Mantenga libres de obstrucciones las entradas de aire situadas delante del parabrisas (nieve, hojas, etc.) para que el sistema de climatización pueda funcionar correctamente.

Aire recirculado

ATENCIÓN

! El uso prolongado del aire recirculado puede provocar que los cristales se empañen. Si los cristales se empañan, aplique los ajustes de deshielo y desempañado del parabrisas.

Se recirculará el aire que esté actualmente en el habitáculo. El aire exterior no entra al vehículo.

Calefacción

El rendimiento de la calefacción depende de la temperatura del refrigerante del motor.

Aire acondicionado

Nota: El aire acondicionado funciona solamente cuando la temperatura es superior a los 4 °C.

Nota: Si utiliza el aire acondicionado, el consumo de combustible de su vehículo aumentará.

El aire es dirigido a través del evaporador donde se refrigera. La humedad se extrae del aire para ayudar a evitar que las ventanas se empañen. La condensación resultante se dirige al exterior del vehículo y por lo tanto es normal ver un pequeño charco de agua debajo del vehículo.

Información general del control de la climatización interior

Cierre totalmente las ventanas.

Calentamiento del interior

Dirija el aire hacia los pies. En ambientes fríos o húmedos, dirija parte del aire hacia el parabrisas y las ventanillas de las puertas.

Enfriamiento del interior

Dirija el aire hacia la cara.

REJILLAS DE VENTILACIÓN

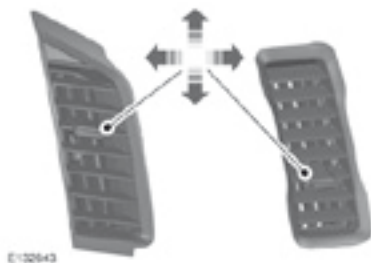

CLIMATIZACIÓN MANUAL

Control de distribución del aire

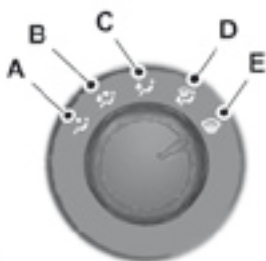

E132061

- A Nivel de la cara
- B Nivel de la cara y piso
- C Piso
- D Piso y parabrisas
- E Parabrisas

Puede colocar el mando de distribución del aire en cualquiera de las posiciones indicadas. Una pequeña cantidad de aire se dirige hacia el parabrisas en las posiciones B y C.

Soplador

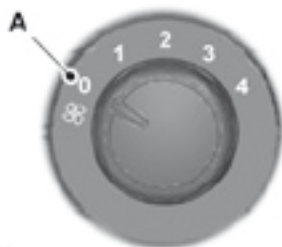

E132063

A Apagado

Mando de la temperatura



E132062

- Azul Frío
- Rojo Caliente
- A/A Refrigeración máxima
- MAX

Aire recirculado



Pulse el botón de aire recirculado para conmutar entre el aire exterior y el aire recirculado.

Ajustes del sistema

Nota: Coloque todos los mandos en las posiciones indicadas.

Calefacción rápida del interior



E132966

Seleccione el aire exterior.

Ventilación



E132967

A Nivel de la cara y piso

B Nivel de la cara

Ajuste el mando de distribución del aire a la posición A o a la posición B. Ajuste el ventilador y la temperatura en cualquier posición y seleccione el aire exterior. Abra las salidas de aire según sus necesidades.

Conexión/desconexión del aire

A/C

acondicionado

Apriete el botón A/C para conectar y desconectar el aire acondicionado.

Refrigeración con aire exterior



E132968

Conecte el aire acondicionado y seleccione el aire exterior.

Refrigeración rápida del interior



E132969

Seleccione A/C MAX para una refrigeración máxima de los ocupantes. Para desconectar el A/A MAX, desactive el A/A o el aire recirculado.

Deshielo y desempañado rápido del parabrisas



E132965

Al seleccionar el aire hacia el parabrisas, se conectará el A/A y seleccionará el aire exterior automáticamente.

Reducción de la humedad del aire interior



E 132579

Al seleccionar el aire hacia el parabrisas, se conectará el A/A y seleccionará el aire exterior automáticamente.

CLIMATIZACIÓN AUTOMÁTICA

El sistema controla la temperatura, la cantidad y la distribución de la circulación del aire automáticamente y lo ajusta según las condiciones de conducción y climatológicas. Al pulsar brevemente el botón AUTO, se conecta el modo automático.

Nota: Cuando esté en AUTO, asegúrese de que la temperatura se haya ajustado al nivel deseado.

Nota: Si el sistema de control de climatización está activado, se mostrará información relativa en la pantalla.

Nota: No realice ajustes cuando el interior del vehículo esté extremadamente caliente o frío. El control de climatización automático se adapta automáticamente a las circunstancias actuales. Para que el sistema funcione correctamente, las rejillas de ventilación laterales y centrales deben estar completamente abiertas.

Nota: El sensor de radiación solar está situado encima del tablero de mandos. No cubra el sensor con ningún objeto.

Nota: El sensor de la temperatura del interior del vehículo está situado detrás de la rejilla del control de distribución de aire. No cubra la rejilla con ningún objeto.

Nota: Con temperaturas exteriores bajas, cuando el sistema está en el modo automático, la circulación del aire es baja y la corriente de aire sale hacia el parabrisas y las ventanillas mientras el motor esté frío.

Control de distribución del aire



E 132485

- A Parabrisas
- B Nivel de la cara
- C Piso

Para ajustar la distribución del aire, apriete el botón correspondiente. Las combinaciones de ajustes que se pueden seleccionar son A, B, C, A y C y B y C.

Soplador



E132686

Nota: Cuando el ventilador está en modo automático (AUTO), no se iluminará ningún indicador de ajuste del ventilador.

Cuando la velocidad del ventilador se controle manualmente girando la rueda del ventilador, los ajustes del ventilador se indicarán en la pantalla por encima de los controles de la distribución de aire.

Para regresar al modo automático, pulse brevemente el botón AUTO.

Mando de la temperatura



E132687

Puede ajustar la temperatura entre 16°C y 28°C en intervalos de 0,5°C. En la posición LO (menos de 16°C), el sistema conectará permanentemente la refrigeración, mientras que en la posición HI (más de 28°C) conectará permanentemente la calefacción y no regulará una temperatura estable.

Modo uniforme

En el modo uniforme, los ajustes de temperatura, tanto para la zona del conductor como para la del acompañante, están unificados. Si se ajusta la temperatura con el mando giratorio del lado del conductor, el ajuste será el mismo para el lado del acompañante.

Activar el modo bizona

Nota: Al ajustar la velocidad del ventilador, se activará el modo bizona (DUAL) del sistema.

Seleccione una temperatura para el lado del acompañante con el mando giratorio del lado del acompañante. La temperatura del lado del conductor permanece igual.

Ya se pueden ajustar de forma independiente las temperaturas del lado del conductor y del acompañante. Los ajustes de temperatura para cada lado aparecen en la pantalla. Puede definir una diferencia de temperatura de hasta 4°C.

Nota: Si define una diferencia de temperatura superior a 4°C, la temperatura del otro lado se ajustará de modo que la diferencia siga siendo de 4°C.

Desactivar el modo bizona

Pulse el botón AUTO durante tres segundos o seleccione HI o LO en el lado del conductor. La temperatura del lado del acompañante se ajustará a la temperatura del lado del conductor.

Aire recirculado



Pulse el botón de aire recirculado para cambiar entre el aire del exterior y el aire recirculado.

Refrigeración rápida del interior



Seleccione A/C MAX para una refrigeración máxima de los ocupantes. Pulse por segunda vez el botón A/C MAX y desactivará la refrigeración máxima.

Deshielo y desempañado del parabrisas



Pulse el botón de deshielo y desempañado MAX para desempañar rápidamente el parabrisas.

El aire del exterior circulará por el vehículo y el aire acondicionado se selecciona automáticamente. La velocidad del ventilador y el mando de la temperatura del aire exterior funcionan automáticamente y no pueden ajustarse en este modo. El ventilador está ajustado en velocidad alta y la temperatura en HI.

Pulse de nuevo el botón de deshielo y desempañado MAX para volver a la configuración anterior.

Para volver al modo automático, pulse levemente el botón AUTO.

Conexión/desconexión del aire acondicionado



Apriete el botón A/C para conectar y desconectar el aire acondicionado. La luz del botón indica el estado del aire acondicionado.

Nota: El aire acondicionado solo funciona cuando está en marcha el motor.

Desconexión del sistema de climatización automático



Pulse el botón de alimentación para encender y apagar el sistema. Cuando se desconecta el sistema, se activa el aire recirculado pero también es posible seleccionar el aire del exterior.

Luneta trasera térmica



Pulse el botón de la luneta térmica para encenderla o apagarla.

FORMA CORRECTA DE SENTARSE

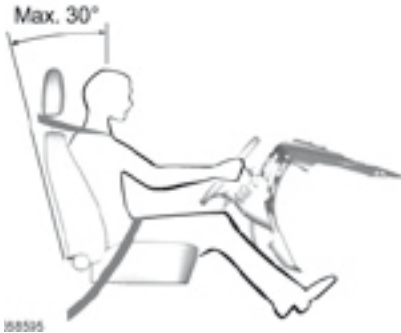

AVISOS



No ajuste los asientos mientras conduce.



Solamente si el cinturón de seguridad se utiliza adecuadamente puede sujetar el cuerpo en una posición que permita al airbag lograr su efecto máximo.

Cuando el asiento, el apoyacabezas, el cinturón de seguridad y los airbags se utilizan adecuadamente, proporcionarán una protección óptima en caso de colisión.

Se recomienda:

- sentarse en posición recta con la base de la espina dorsal lo más atrás posible.
- no reclinar el respaldo más de 30 grados.
- ajustar el apoyacabezas de manera que la parte superior del mismo quede a la par con la parte superior de la cabeza y lo más adelante posible a una altura cómoda.

- mantener una distancia suficiente entre el conductor y el volante. Se recomienda una distancia mínima de 250 milímetros entre el esternón y la tapa del airbag.
- sujetar el volante con los brazos ligeramente flexionados.
- flexionar ligeramente las piernas para poder pisar los pedales a fondo.
- colocar la correa superior del cinturón sobre el centro del hombro y colocar la correa del cinturón de las caderas correctamente tensada sobre las mismas.

Asegúrese de que la posición de conducción es cómoda y que puede mantener el control de su vehículo por completo.

ASIENTOS DELANTEROS

AVISOS



No utilice fundas de asiento accesorias en asientos con airbags laterales.



No ajuste los asientos mientras el vehículo está en movimiento.

Asientos

Ajuste del soporte lumbar



Avance y retroceso de los asientos (asientos con regulación manual)



PELIGRO

 Mueva el asiento hacia atrás y hacia delante después de soltar la palanca para asegurarse de que está correctamente fijado en su enganche.

ATENCIÓN

 No coloque los asientos delanteros demasiado cerca del tablero de mandos.

Ajuste de la altura del asiento del conductor (asientos con regulación manual)



Cada vez que tire de la palanca o la apriete, la altura del asiento aumentará o se reducirá ligeramente.

Asientos

Ajuste de la inclinación del respaldo (asientos de regulación manual)



E131982

Plegar el respaldo del asiento (asiento de banco - cabina simple)



E135862

AVISOS

 Mueva el respaldo del asiento hacia atrás y hacia delante después de soltar la palanca para asegurarse de que está correctamente fijado en su enganche.

 Si el asiento del acompañante delantero se ha movido hacia delante, mueva el asiento hacia atrás y hacia delante después de soltar la palanca para asegurarse de que está correctamente fijado en su enganche.

Avance y retroceso de los asientos (asientos eléctricos)



E121581

Asientos

ATENCIÓN

⚠ No coloque los asientos delanteros demasiado cerca del tablero de mandos.

Ajuste de la inclinación del respaldo (asientos de regulación eléctrica)

Ajuste de la altura del asiento del conductor (asientos con regulación eléctrica)



Inclinación del asiento (asientos con regulación eléctrica)



Asientos

APOYACABEZAS

Ajuste del apoyacabezas

AVISOS

⚠ Levante el apoyacabezas trasero cuando el asiento trasero esté ocupado por un pasajero.

⚠ Si está utilizando un dispositivo de retención orientado hacia adelante en un asiento trasero, retire siempre el apoyacabezas de dicho asiento.



Ajuste el apoyacabezas de forma que la parte superior quede al mismo nivel que la parte superior de la cabeza.

Desmontaje del apoyacabezas

Pulse el botón de bloqueo con una herramienta adecuada y retire el apoyacabezas.



ASIENTOS TRASEROS

Para rebatir la banqueta del asiento trasero

Cabina doble



ATENCIÓN

⚠ Cuando la banqueta está rebatida, la correa de sujeción de la banqueta debe guardarse en el portaobjetos suministrado.

Asientos

Para rebatir el respaldo del asiento trasero - Cabina doble

PELIGRO

⚠ Al rebatir los respaldos, tenga cuidado de no apretarse los dedos entre el respaldo y el bastidor del asiento.

ADVERTENCIAS

⚠ No utilice la superficie trasera del respaldo del asiento trasero como suelo del baúl.

⚠ No desenganche y rebata el respaldo del asiento cuando la banqueta del asiento se encuentra rebatida hacia arriba.

AVISOS

⚠ Al devolver el respaldo a su posición original, asegúrese de que los cinturones de seguridad están visibles y no han quedado atrapados detrás del asiento.

⚠ Asegúrese de que el respaldo del asiento está bien sujeto y completamente encajado en los cierres.

Apoyabrazos de asiento trasero



Para rebatir el respaldo hacia abajo

1. Tire de la correa de desbloqueo hacia arriba.
2. Empuje el respaldo hacia delante.

Para colocar el respaldo de nuevo en posición vertical:

1. Empuje el respaldo hasta la posición vertical.



RELOJ

Para obtener instrucciones detalladas para ajustar el reloj. Véase **Manual de uso del sistema de audio y navegación**.

REÓSTATO DE ILUMINACIÓN DEL CUADRO DE INSTRUMENTOS

Nota: Mediante el ajuste del regulador de la intensidad de la iluminación variará el nivel de iluminación de las



pantallas y los botones del interior.

Ubicación de componentes: Véase **Indicadores** (página 53).

Presione el botón de atenuación de la iluminación para que el nivel de atenuación varíe por pasos.

Presione y mantenga el botón de atenuación de la iluminación para ajustar con suavidad el nivel de atenuación mediante niveles sutiles de ajuste.

TOMAS DE POTENCIA AUXILIARES



ATENCIÓN

! Si utiliza la toma de potencia auxiliar cuando el motor no está en marcha, la batería puede descargarse.

Nota: Conecte el encendido para utilizar la toma de potencia auxiliar.

La toma de potencia auxiliar puede utilizarse como fuente de alimentación de aparatos de 12 voltios con una potencia nominal máxima de 10 amperios. Use únicamente los conectores específicos de la gama de accesorios Ford o conectores para usar con tomas de potencia según la norma SAE.

Ubicación de componentes: Véase **Guía rápida** (página 7).

Elementos auxiliares

POSAVASOS

AVISOS

 No coloque bebidas calientes en los posavasos con el vehículo en marcha.

 No coloque objetos de cristal en el posavasos.

Posavasos delanteros

Tipo 1

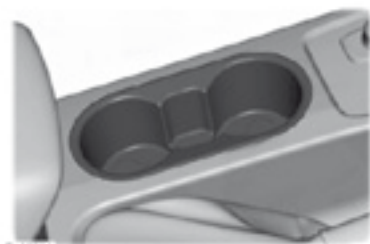

E132722

Posavasos traseros

Tipo 2



E132734

PORTALENTES

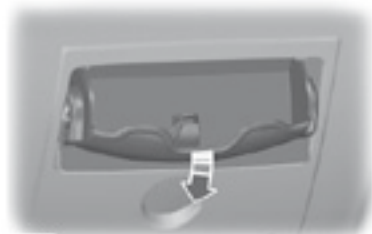

E133675

COMPARTIMENTOS GUARDAOBJETOS

Lado del conductor

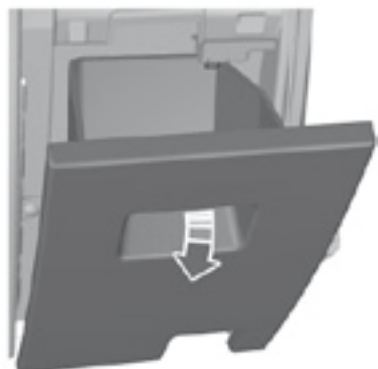

E133602

Elementos auxiliares

Lado del acompañante



E136461

Consola central



E136462



E136463

TOMA DE ENTRADA AUXILIAR (AUX IN)



E133406

Para consultar su ubicación, vea: Véase **Guía rápida** (página 7).

Véase **Manual de uso del sistema de audio y navegación**.

PUERTO USB



E133003

Ubicación de componentes: Véase **Guía rápida** (página 7).

Véase **Manual de uso del sistema de audio y navegación**.

COMPARTIMENTO REFRIGERADO

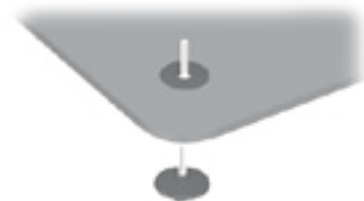
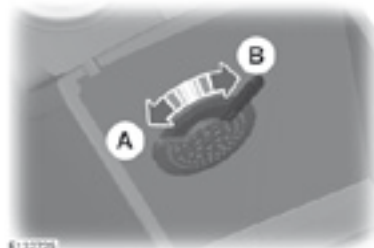

E130491

A Abierto

B Cerrado

Utilice la palanca de control para ajustar el flujo de aire frío de la consola central refrigerada.

ALFOMBRAS

AVISOS

 Al utilizar alfombras se debe asegurar que estas queden fijadas correctamente utilizando las sujeciones adecuadas y colocadas de forma que no interfieran con el funcionamiento de los pedales.

 No ponga alfombras adicionales encima de las que vienen incorporadas de fábrica.

 No utilice cubrealfombras en unidades equipadas con alfombras de piso de goma, para más información consulte a su Concesionario.

INFORMACIÓN GENERAL

Observaciones generales para la puesta en marcha

Si se ha desconectado la batería, el vehículo puede comportarse de forma inusual durante la conducción en los primeros 8 km aproximadamente después de haber vuelto a conectar la batería.

Esto se debe a que el sistema de gestión del motor debe reajustarse con el motor.

No tenga en cuenta el comportamiento inusual del vehículo en este período.

Arranque del vehículo empujándolo o remolcándolo

PELIGRO

 Para evitar posibles daños no debe arrancar el vehículo empujándolo o remolcándolo. Utilice cables de puenteo y una batería auxiliar. Véase **Arranque del vehículo con batería auxiliar** (página 149).

INTERRUPTOR DE ENCENDIDO

PELIGRO

 No gire nunca la llave a la posición 0 o I cuando el vehículo esté en movimiento.



E72128

0 El contacto está quitado.

I El encendido y todos los circuitos eléctricos principales están desconectados.

Nota: No deje la llave de contacto en esta posición demasiado tiempo, para evitar que se descargue la batería.

II El contacto está activado. Todos los circuitos eléctricos están operativos. Las luces de aviso y de control se encenderán. Esta es la posición de la llave durante la conducción. También debe seleccionarla cuando se remolque el vehículo.

III Se activa el motor de arranque. Suelte la llave tan pronto como arranca el motor.

BLOQUEO DEL VOLANTE

Al retirar la llave del interruptor de encendido se activa el bloqueo de la columna de dirección tan pronto como se gira el volante.

La dirección se libera cuando la llave se gira a la posición ACC.

ARRANQUE DE UN MOTOR A NAFTA / GASOLINA

Nota: El motor de arranque solamente puede accionarse un máximo de 30 segundos cada vez.

Motor frío o caliente

Todos los vehículos

ATENCIÓN

 Si la temperatura es inferior a -20°C , conecte el encendido como mínimo un segundo antes de arrancar el motor. Esto garantizará que se consiga la máxima presión de combustible para arrancar el motor.

Vehículos con caja de cambios manual

Nota: No toque el pedal del acelerador.

1. Pise a fondo el pedal del embrague.
2. Arranque el motor.

Vehículos con caja de cambios automática

Nota: No toque el pedal del acelerador.

1. Seleccione la posición de estacionamiento o la de punto muerto.
2. Pise a fondo el pedal del freno.
3. Arranque el motor.

Todos los vehículos

Si el motor no arranca en 15 segundos, espere durante un corto período de tiempo y vuelva a intentarlo.

Si el motor no arranca después de tres intentos, espere 10 segundos y siga el procedimiento para motor ahogado.

Si tiene problemas para arrancar el motor cuando la temperatura es inferior a -25°C, pise el pedal del acelerador de $\frac{1}{4}$ a $\frac{1}{2}$ de su recorrido e inténtelo de nuevo.

Motor ahogado

Vehículos con caja de cambios manual

1. Pise a fondo el pedal del embrague.
2. Pise a fondo el pedal del acelerador y manténgalo pisado.
3. Arranque el motor.

Vehículos con caja de cambios automática

1. Seleccione la posición de estacionamiento o la de punto muerto.
2. Pise a fondo el pedal del acelerador y manténgalo pisado.

3. Pise a fondo el pedal del freno.
4. Arranque el motor.

Todos los vehículos

Si el motor no arranca, repita el procedimiento motor frío/caliente.

Régimen de ralentí del motor después de arrancar

El régimen de ralentí del motor inmediatamente después de arrancar puede variar en función de la temperatura del motor.

Si el motor está frío se aumentará automáticamente el régimen de ralentí para calentar el catalizador lo más rápidamente posible. De esta forma se garantiza que las emisiones del vehículo sean mínimas.

A medida que se calienta el catalizador el régimen de ralentí vuelve lentamente al nivel normal.

ARRANQUE DE UN MOTOR DIESEL

Motor frío o caliente

Todos los vehículos

Nota: Si la temperatura es inferior a -15°C, es posible que tenga que accionar el motor de arranque durante un máximo de 25 segundos.

Nota: Continúe accionando el motor hasta que arranque.

Nota: El motor de arranque solamente puede accionarse un máximo de 30 segundos cada vez.



Conecte el encendido y espere hasta que el testigo de los calentadores se apague.

Vehículos con caja de cambios manual

Nota: No toque el pedal del acelerador.

1. Pise a fondo el pedal del embrague.
2. Arranque el motor.

Vehículos con caja de cambios automática

1. Seleccione la posición de estacionamiento o la de punto muerto.
2. Pise a fondo el pedal del freno.
3. Arranque el motor.

CORTE DE COMBUSTIBLE AUTOMÁTICO

El suministro de combustible puede quedar interrumpido como resultado de una colisión, o una serie de vibraciones (p.ej. impacto al estacionar).

Restitución del sistema de combustible

ADVERTENCIAS



No restituya el sistema de combustible si huele a combustible, o percibe alguna fuga.

Para restablecer el sistema:

- Gire el interruptor de encendido a la posición 0.
- Compruebe si hay fugas en el sistema de alimentación de combustible.
- Gire el interruptor de encendido a la posición II. Después de unos segundos, gire la llave de nuevo a la posición 0.
- Lleve a cabo una nueva verificación de fugas en el sistema de alimentación.

- Si no existen fugas, arranque al motor.

DESCONEXIÓN DEL MOTOR

Vehículos con turbocompresor

ATENCIÓN



No apague el motor inmediatamente después de haber conducido a alta velocidad o de haber remolcado cargas pesadas. En caso contrario el turbocompresor continuará funcionando después de que la presión de aceite del motor haya bajado a cero. Esto causará un desgaste prematuro del cojinete del turbocompresor.

Suelte el pedal del acelerador. Espere hasta que el motor haya alcanzado la velocidad de ralentí y desconéctelo a continuación.

Emergencias en el camino

BOTIQUÍN

Nota: La guantera esta diseñada para almacenar el botiquín de primeros auxilios, este accesorio que no se encuentra incluido, lo puede adquirir en la red de Concesionarios Ford.

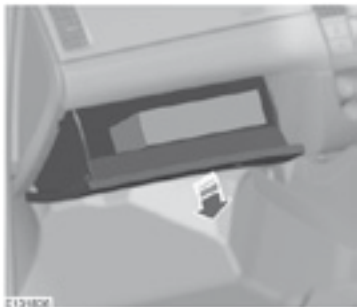

Cabina doble

- 1 Rebata el respaldo trasero hacia delante.



TRIÁNGULO REFLECTANTE DE EMERGENCIA

Cabina simple

Se puede usar una correa de sujeción detrás del asiento del pasajero para asegurar un triángulo de emergencia.



- 1 Rebata el respaldo hacia adelante.

Caja de cambios

CAJA DE CAMBIOS MANUAL

Selección de la marcha atrás

ATENCIÓN

❗ No seleccione la marcha atrás mientras el vehículo está en movimiento. Esto puede causar daños en la caja de cambios.

Nota: Pise a fondo el pedal del embrague y espere tres segundos antes de seleccionar marcha atrás.

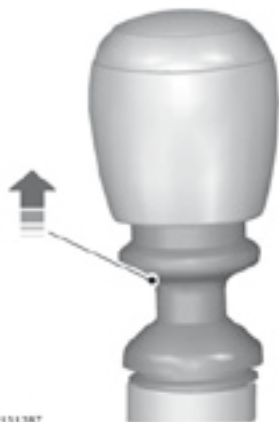

Es posible que en algunos vehículos sea necesario tirar del anillo para seleccionar marcha atrás.

SISTEMA DE TRACCIÓN EN LAS CUATRO RUEDAS - 4X4

Nota: Sonará un clic de la transmisión mientras esté cambiando entre las diferentes marchas. Esto es normal.



Tracción 4x2 ALTA (2H)

Utilícela para la conducción normal en ruta / ciudad y también para la conducción todoterreno en superficies secas y sin desnieves.

Tracción 4x4 ALTA (4H)

PELIGRO

⚠ No utilice la tracción 4x4 ALTA (4H) para la conducción normal en ruta.

Nota: El testigo de tracción 4x4 se enciende cuando el interruptor de la caja de transferencia se encuentra en la posición 4H. Véase **Luces de aviso y de control** (página 53).

Utilícela para la conducción todoterreno.

Tracción 4x4 BAJA (4L)

PELIGRO

⚠ No utilice la tracción 4x4 BAJA (4L) para la conducción normal en ruta.

Caja de cambios

Nota: El testigo de tracción 4x4 BAJA (4L) se enciende cuando el interruptor de la caja de transferencia se encuentra en la posición 4L. Véase **Luces de aviso y de control** (página 53).

Utilícela para las condiciones todoterreno más extremas como ascensos y descensos pronunciados.

Utilícela también cuando sea necesario maniobrar a baja velocidad, como por ejemplo, al dar marcha atrás con un remolque o atravesar el cauce de un río seco.

Cambio entre 2H y 4H

Nota: Cuando se cambia a 2H, se reactivan todas las funciones de control de estabilidad (ESP).

Se puede realizar con el vehículo en movimiento hasta 120 km/h, pero solo sin pisar el pedal del acelerador. El testigo parpadeará durante el cambio. Si no parpadea, vaya marcha atrás una distancia corta con el volante girado.

Cambio entre 2H y 4L

Nota: Cuando se cambia a 4L se desactivan el control de tracción del motor y el control de estabilidad del remolque. El control de descenso en pendiente, la asistencia de arranque en pendientes y el control de tracción sobre frenos permanecen activos.

Nota: Cuando se cambia a 2H, se reactivan todas las funciones de control de estabilidad (ESP).

1. Pare el vehículo en cuanto sea posible hacerlo con seguridad.
2. Pulse el pedal del embrague (caja manual).
3. Mueva la palanca selectora a la posición de punto muerto (N) (caja de cambios automática).

4. Gire el interruptor de la caja de transferencia de 2H a 4L o de 4L a 2H.

El testigo parpadeará durante el cambio. Si no parpadea, vaya marcha atrás una distancia corta con el volante girado.

Cambio entre 4H y 4L

Nota: Cuando se cambia a 4L se desactivan el control de tracción del motor y el control de estabilidad del remolque. El control de descenso en pendiente, la asistencia de arranque en pendientes y el control de tracción sobre frenos permanecen activos.

1. Pare el vehículo en cuanto sea posible hacerlo con seguridad.
2. Pulse el pedal del embrague (caja manual).
3. Mueva la palanca selectora a la posición de punto muerto (N) (caja de cambios automática).
4. Gire el interruptor de la caja de transferencia de 4H a 4L o de 4L a 4H.

El testigo parpadeará durante el cambio.

BLOQUEO DEL DIFERENCIAL ELECTRÓNICO

PELIGRO

 El vehículo no debe utilizarse en rutas asfaltadas con el sistema activado. Al hacerlo, podría producirse un ruido y desgaste del neumático excesivos. El sistema debe utilizarse siempre en superficies deslizantes o sueltas.

El sistema bloquea las partes izquierda y derecha del eje trasero juntos para formar un sólido eje de conducción, lo que genera una mayor tracción en la rueda trasera en determinadas circunstancias.

Caja de cambios

Nota: El sistema solo se activará si la velocidad del vehículo es inferior a 30 km/h y no se pisa el pedal del acelerador.

Pulse el botón de bloqueo electrónico del diferencial (ELD) para activar el sistema. Ubicación de componentes: Véase **Guía rápida** (página 7).

El eje trasero se bloqueará y desbloqueará solo si las marchas internas están alineadas y no hay carga de torsión en el diferencial. Para favorecer la alineación, conduzca el vehículo en línea recta sin pisar el pedal del acelerador. Otra opción es conducir despacio hacia delante y hacia atrás moviendo el volante de dirección de un lado a otro para permitir que el engranaje diferencial interno se alinee.

Nota: El sistema se puede utilizar en cualquier gama de velocidades (2H, 4H o 4L).

El sistema:

- Se desacoplará automáticamente cuando la velocidad sea superior a 40 km/h.
- Se volverá a acoplar automáticamente cuando la velocidad descienda por debajo de los 30 km/h.
- Se desacoplará automáticamente cuando se desconecte el encendido.

Si se selecciona el sistema cuando se circula a más de 40 km/h, la solicitud se almacenará y el sistema se acoplará cuando la velocidad del vehículo descienda a 30 km/h. El testigo de ELD parpadeará hasta que la velocidad del vehículo se reduzca y el bloqueo del diferencial se acople, o bien hasta que el conductor anule la selección del botón ELD.

Nota: Cuando el sistema está acoplado, las funciones del Programa electrónico de estabilidad (ESP) tales como el control de estabilidad, el control de tracción, el control de descenso en pendiente, la asistencia de arranque en pendientes y el control de estabilidad del remolque estarán desactivadas.

Nota: Cuando el ABS está en funcionamiento, el sistema se desacopla.

CAJA DE CAMBIOS AUTOMÁTICA



Posiciones de la palanca de cambios

- P Estacionamiento
- R Marcha atrás
- N Punto muerto
- D Conducción
- S Modo deportivo o cambio manual
- S+ Cambio manual ascendente
- S- Cambio manual descendente

PELIGRO

 Aplique el freno antes de mover la palanca selectora y manténgalo aplicado hasta que esté preparado para iniciar la marcha.

Nota: Si el motor está frío el régimen de ralentí es más elevado. Esto hará que aumente la tendencia de su vehículo al deslizamiento si se ha seleccionado una marcha de conducción.

Pulse el botón en la palanca selectora para seleccionar marcha atrás y estacionamiento.

La posición de la palanca selectora aparecerá en la pantalla informativa.

Estacionamiento

AVISOS

 Seleccione la posición de estacionamiento si el vehículo está parado.

 Aplique el freno de estacionamiento y seleccione la posición de estacionamiento antes de salir del vehículo. Asegúrese de que la palanca selectora está bloqueada en su posición.

Nota: Para mover la palanca selectora de la posición de estacionamiento, pise el pedal del freno y coloque la llave de contacto en la posición II.

Nota: Se oirá un aviso acústico si abre la puerta del conductor sin haber seleccionado la posición de estacionamiento.

Nota: La función de ahorro de batería desactivará la señal acústica al transcurrir un cierto período de tiempo.

En esta posición, no se transmite potencia a las ruedas motrices y la caja de cambios está bloqueada. Se puede arrancar el motor con la palanca selectora en esta posición.

Marcha atrás

PELIGRO

 Seleccione la posición de marcha atrás solamente cuando el vehículo esté parado y el motor en régimen de ralentí.

Punto muerto

En esta posición, no se transmite potencia a las ruedas motrices pero la caja de cambios no está bloqueada. Se puede arrancar el motor con la palanca selectora en esta posición.

Conducción

Seleccione la posición de conducción para cambiar automáticamente de una marcha de avance a otra.

Modo Sport

Nota: El modo deportivo se cambia automáticamente a través de las marchas hacia delante de una manera más deportiva.

Nota: Al remolcar cargas pesadas o al conducir por caminos de montaña, se recomienda seleccionar el modo deportivo. Esto resultará en temperaturas de transmisión más bajas y en la aplicación de un freno motor adicional.

Active el modo deportivo; para ello, mueva la palanca selectora de la posición de conducción hacia el conductor. Esto se indica en el cuadro de instrumentos, donde aparece 'S'. Véase **Información general** (página 59).

Caja de cambios

El modo deportivo permanecerá activo hasta que cambie manualmente para aumentar o reducir de marcha.

Nota: Al seleccionar la posición S, se puede producir un cambio de marcha en función de la posición del pedal del acelerador en relación con la velocidad real del vehículo.

Cambio manual



Nota: El cambio de marcha se produce solamente cuando la velocidad del vehículo y el régimen del motor son adecuados.

El cambio manual sólo puede hacerse cuando la palanca selectora se encuentre en la posición S. Mueva la palanca selectora hacia delante para el cambio descendente y hacia atrás para cambio ascendente.

PELIGRO



No mantenga la palanca selectora permanentemente en – o +.

Cuando el vehículo esté detenido, solo se pueden seleccionar la 1ª y 2ª marcha.

El cambio manual es secuencial, por tanto, no se pueden saltar marchas.

La caja de cambios permanecerá en la marcha seleccionada. El motor hará un cambio descendente a la 2ª marcha cuando la velocidad del motor sea demasiado baja o con el motor a ralentí. La marcha seleccionada aparece reflejada en el cuadro de instrumentos. Véase **Información general** (página 59).

Modos de conducción

La caja de cambios seleccionará la marcha adecuada para un rendimiento óptimo basado en la temperatura ambiente, la pendiente del camino, la carga del vehículo y las maniobras del conductor.

Caja de cambios

Recomendaciones para la conducción con caja de cambios automática

Puesta en marcha del vehículo

PELIGRO

 No se puede arrancar un vehículo con caja automática remolcándolo o empujándolo. Véase **Arranque del vehículo con batería auxiliar** (página 149).

1. Suelte el freno de estacionamiento.
2. Suelte el pedal de freno y pise el acelerador.

Para detener el vehículo

1. Suelte el pedal del acelerador y pise el freno.
2. Ponga el freno de estacionamiento.

Cambio forzado

Pulse el pedal del acelerador a fondo con la palanca selectora en la posición de conducción para seleccionar la marcha más alta siguiente para un rendimiento óptimo. Suelte el pedal del acelerador cuando ya no requiera el cambio forzado.

Botón de desbloqueo de la posición de parada de emergencia



Utilice el botón para mover la palanca selectora de la posición de estacionamiento en caso de que se produzca un problema eléctrico o si el vehículo tiene descargada la batería.

ATENCIÓN

 Tenga cuidado cuando abra la cubierta.

Levante la cubierta de la consola central que se encuentra junto a la palanca selectora con la herramienta adecuada para ello.

Pulse el botón de bloqueo de la ranura y, al mismo tiempo, mueva la palanca selectora de la posición P.

Nota: Si vuelve a seleccionarse la posición P, hay que repetir este procedimiento.

FUNCIONAMIENTO

Frenos de disco

Con los discos de freno mojados se reduce el grado de eficiencia del frenado. Después de un lavado del vehículo presione ligeramente el pedal del freno durante la marcha para eliminar la película de agua.

ABS

PELIGRO



Que su vehículo disponga de ABS no le exime de su responsabilidad de conducir con cuidado y atención.

El ABS le ayuda a mantener un buen comportamiento de la dirección y la estabilidad del vehículo si hay que frenar a fondo en caso de emergencia evitando que las ruedas se bloqueen.

Anulación del freno

En el caso de que el pedal del acelerador se enganche o quede atrapado, debe accionarse el pedal del freno con pisadas cortas y firmes, lo cual ralentizará el vehículo y reducirá la potencia del motor.

Si experimenta esta anomalía:

1. Accione los frenos y haga que su vehículo se detenga de forma segura.
2. Apague el motor.
3. Seleccione estacionamiento (solo caja automática).
4. Ponga el freno de estacionamiento.

Inspeccione el pedal del acelerador en busca de cualquier interferencia. En caso de no encontrar ninguna y persistir la anomalía, remolque su vehículo hasta un Concesionario Ford.

Nota: Cuando el sistema está en funcionamiento, el pedal de freno sufre una pulsación y puede que tenga más recorrido. Mantenga el pedal de freno presionado. También es posible que oiga un ruido proveniente del sistema. Esto es normal.

El ABS no eliminará los riesgos cuando:

- conduce demasiado cerca del vehículo que le precede
- el vehículo experimenta aquaplaning
- toma las curvas demasiado rápido
- la superficie del camino es deficiente.

FRENO DE ESTACIONAMIENTO

PELIGRO



Los vehículos con caja de cambios automática deben dejarse siempre con la palanca selectora en la posición P (Estacionamiento).

- Pise firmemente el pedal del freno.
- Tire de la palanca del freno de estacionamiento rápidamente hasta el tope.
- No apriete el botón de desbloqueo mientras tira de la palanca.
- Si el vehículo está estacionado cuesta arriba, seleccione la primera marcha o P (Estacionamiento) y gire el volante en sentido opuesto al cordón de la vereda.
- Si el vehículo está estacionado cuesta abajo, seleccione la marcha atrás o P (Estacionamiento) y gire el volante hacia el cordón de la vereda.

Para soltar el freno de estacionamiento, pise firmemente el pedal del freno, tire de la palanca hacia arriba ligeramente, apriete el botón de desbloqueo y empuje la palanca hacia abajo.

Control de descenso de pendientes (HDC)

FUNCIONAMIENTO

El HDC se activa junto con el ABS para ofrecer un mayor control durante la conducción sobre terrenos no asfaltados, especialmente cuando se desciende por pendientes inclinadas. El funcionamiento del HDC es completamente automático cuando se activa esta función.

Cuando se descienda por una pendiente inclinada no asfaltada, el freno motor se utilizará para controlar la velocidad de descenso. Si el freno motor no es suficiente para controlar la velocidad del vehículo, el HDC ralentizará el vehículo utilizando el sistema de frenado.

Si el vehículo está equipado con caja de cambios manual, el HDC sólo deberá utilizarse en primera o marcha atrás. Si el vehículo está equipado con una caja de cambios automática, el HDC sólo debe utilizarse en el modo D, R, o bien en el modo deportivo 1. Cuando esté en D, el vehículo seleccionará la marcha más apropiada.

Antes de conducir por terrenos no asfaltados

PELIGRO

 Antes de activar la conducción todoterreno, es fundamental que los conductores sin experiencia se familiaricen totalmente con los controles del vehículo. En particular, el modo deportivo y el control de descenso en pendiente (HDC).

USO DEL CONTROL DEL DESCENSO EN PENDIENTE

Nota: Cuando el bloqueo del diferencial trasero esté activo, no estará disponible el HDC.

Selección del HDC

El HDC se puede seleccionar a una velocidad inferior a 60 km/h. Para seleccionar el HDC, pulse y suelte el interruptor de activación/desactivación del HDC. Ubicación de componentes:

Véase **Guía rápida** (página 7).



El interruptor HDC se ilumina de forma constante a una velocidad inferior a 40 km/h para indicar que el HDC está completamente activado.

Si la velocidad del vehículo supera los 60 km/h, el HDC se desactiva y la luz del interruptor HDC se apaga.

Funcionamiento del HDC



Con el HDC activado, la velocidad de descenso puede modificarse a través de los interruptores de control de velocidad del volante. SET + aumenta la velocidad y SET - la reduce.

Control de descenso de pendientes (HDC)

Para aumentar la velocidad, mantenga pulsado el interruptor SET + hasta alcanzar la velocidad deseada. Cuando suelte el interruptor, se mantendrá la velocidad.

Para reducir la velocidad, mantenga pulsado el interruptor SET - hasta alcanzar la velocidad deseada. Cuando suelte el interruptor, se mantendrá la velocidad.

Para aumentar o disminuir la velocidad de manera progresiva, toque el interruptor SET + o SET - tanto como sea necesario. Cada vez que pulse el interruptor, aumentará o disminuirá la velocidad en incrementos de 0,5 km/h (0,3 millas/h). La velocidad se puede aumentar o reducir al presionar el pedal del acelerador o el pedal del freno respectivamente.

Nota: Cada marcha tiene una velocidad mínima predeterminada.

Nota: La velocidad de descenso sólo aumentará en una pendiente lo suficientemente inclinada como para suministrar un impulso adicional. Por lo tanto, es posible que la pulsación del interruptor + no incremente la velocidad en una pendiente suave.

Nota: Si se pisa el pedal de freno, se cancelará el HDC y los frenos funcionarán de manera habitual. Cuando se suelte el pedal de freno, el HDC reanudará el control del descenso.

Nota: Si se desactiva el HDC durante un descenso, la ayuda del HDC se desconectará de manera progresiva. De esta manera se evitará la pérdida de control si se desconecta el HDC de manera accidental. El HDC reanudará el control cuando se vuelva a activar, si sigue siendo necesario, pero a la velocidad a la que se desplaza el vehículo cuando se suelte el pedal.

Cuando conduzca sobre terreno no asfaltado, el HDC puede seleccionarse de manera permanente, pero sólo ofrecerá su ayuda cuando se cumplan los parámetros de velocidad.

FUNCIONAMIENTO

Programa electrónico de estabilidad (ESP)

PELIGRO

 El ESP no le exime de la responsabilidad de conducir con el cuidado y la atención debidos.

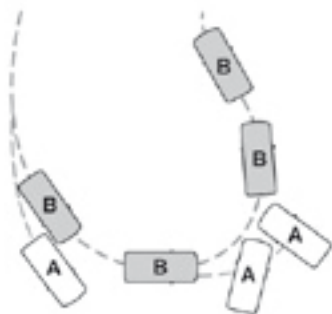

- A sin ESP
- B con ESP

El ESP refuerza la estabilidad cuando el vehículo empieza a deslizarse fuera del recorrido previsto. Esto se lleva a cabo mediante el frenado de ruedas individuales y la reducción del par motor según necesidad.

El sistema también ofrece una función de control de tracción mejorado reduciendo el par motor y frenando si las ruedas patinan al acelerar. De este modo se mejora la capacidad de iniciar la marcha en suelos deslizantes o con superficies sueltas y mejora la comodidad limitando el derrapaje de ruedas en curvas muy cerradas.

Testigo del control de estabilidad (ESP)

El testigo del ESP parpadeará cuando el sistema está en funcionamiento. Véase **Luces de aviso y de control** (página 53).

Asistencia en frenadas de emergencia

PELIGRO

 Que su vehículo disponga de asistencia en frenadas de emergencia no le exime de su responsabilidad de conducir con cuidado y atención.

La asistencia en frenadas de emergencia detectará si se está frenando a fondo midiendo la velocidad a la que pisa el pedal del freno. Proporcionará la máxima eficacia de frenado durante el tiempo en que esté pisando el pedal. La asistencia en frenadas de emergencia puede reducir las distancias de frenado en situaciones críticas.

Control de estabilidad del remolque

AVISOS

 Que su vehículo disponga de control de estabilidad no le exime de su responsabilidad de efectuar el remolque con cuidado y atención.

 Si se desactiva el ESP se desconectará el sistema.

El control de estabilidad del remolque es una característica mejorada del ESP, que detecta automáticamente cuando un remolque conectado tiende a ladearse.

Control de estabilidad

Si se produce esta situación, el sistema frenará automáticamente las ruedas individuales correspondientes para estabilizar el remolque y el vehículo. En el caso de se detecte una tendencia a ladearse muy pronunciada, se reducirá automáticamente el par motor y la velocidad de marcha del vehículo.

USO DEL CONTROL DE ESTABILIDAD

Nota: El sistema se conectará automáticamente cada vez que dé el contacto.

Nota: Cuando se desactiva el sistema, la luz de aviso parpadeará dos veces y permanecerá iluminada. Pulse el interruptor de nuevo para activar el sistema. Ubicación de componentes: Véase **Guía rápida** (página 7).

Vehículos con tracción 4x2

Mantenga pulsado el interruptor durante un segundo para desactivar el control de tracción del motor, el control de estabilidad del remolque y el control de tracción sobre frenos. La asistencia de arranque en pendientes permanece activada.

Vehículos con tracción 4x4

Nota: Todas las funciones de control de estabilidad (ESP) se reactivan cuando se selecciona la posición 2H.

Interruptor de la caja de transferencia en posición 4H:

- Pulse el interruptor y manténgalo pulsado durante un segundo para desactivar el control de tracción del motor y el control de estabilidad del remolque. El control de descenso en pendiente, la asistencia de arranque en pendientes y el control de tracción sobre frenos permanecen activos.

Interruptor de la caja de transferencia en posición 4H o 4L:

- Mantenga pulsado el interruptor durante cinco segundos para desactivar el control de tracción del motor, el control de estabilidad del remolque y el control de tracción sobre frenos. El control de descenso en pendiente y la asistencia de arranque en pendientes permanecen activos.

Interruptor de la caja de transferencia en posición 2H:

- Mantenga pulsado el interruptor durante un segundo para desactivar el control de tracción del motor, el control de tracción sobre frenos y el control de estabilidad, incluido el control de estabilidad del remolque. El control de descenso en pendiente y la asistencia de arranque en pendientes permanecen activos.

FUNCIONAMIENTO

La asistencia de arranque en pendientes facilita el inicio de la marcha cuando el vehículo está en una pendiente sin necesidad de utilizar el freno de estacionamiento.

Cuando el sistema está activo, el vehículo no se moverá en la pendiente durante un breve período de tiempo después de soltar el pedal de freno. Durante este intervalo, tiene tiempo de cambiar el pie del pedal del freno al pedal del acelerador e iniciar la marcha. Los frenos se liberan de forma automática cuando el motor tiene una tracción suficiente en la trayectoria para evitar que el vehículo ruede y baje por la pendiente. Esto supone una ventaja al iniciar la marcha en una pendiente, por ejemplo en un estacionamiento con pendiente, en los semáforos o cuando seleccione la marcha atrás en cuesta arriba para estacionar.

PELIGRO

 El sistema no sustituye al freno de estacionamiento. Cuando abandone el vehículo, aplique siempre el freno de estacionamiento y seleccione la primera marcha o la marcha atrás.

Nota: La asistencia de arranque en pendientes está disponible en vehículos equipados con un programa electrónico de estabilidad (ESP).

USO DE LA ASISTENCIA DE ARRANQUE EN PENDIENTES

El sistema se activa automáticamente cuando el vehículo se detiene en una pendiente mayor del 7% para vehículos con caja automática y mayor del 4% cuando se trata de vehículos con caja manual. El sistema funciona con el vehículo en pendiente descendente si está seleccionada la marcha atrás y en pendiente ascendente si está seleccionada una marcha de avance.

Activación del sistema

AVISOS

 Deberá permanecer en el vehículo una vez que haya activado el sistema.

 En vehículos con caja automática existe un pequeño retardo de hasta dos segundos tras cambiar la palanca a conducción o marcha atrás antes de que se active la asistencia de arranque en pendientes. Para evitar que se descienda rodando una pendiente, no se debe soltar el pie del freno durante dos segundos.

 El sistema se activa a no ser que el testigo ESP esté encendido. En todo momento usted tiene la responsabilidad de controlar el vehículo, supervisar el sistema e intervenir, en caso necesario.

Asistencia de arranque en pendientes

Podrá activar el sistema siempre que se cumplan las condiciones siguientes:

- el motor está en marcha;
- Todas las puertas están totalmente cerradas.
- El freno de estacionamiento está completamente desactivado.
- No existe ningún modo de fallo.
- El pedal del acelerador no se encuentra accionado.
- El vehículo está completamente detenido.
- Cuesta arriba: la palanca de mando de la caja de cambios debe situarse en posición D en el caso de caja automática y en cualquier otra posición que no sea R (marcha atrás) para la caja manual.
- Cuesta abajo: la palanca de mando de la caja de cambios debe situarse en posición R (marcha atrás).

Para activar el sistema:

1. Pise los pedales del freno y el embrague (caja manual) para detener el vehículo por completo. Mantenga pisados los pedales del freno y el embrague (caja manual).
2. Si los sensores detectan que el vehículo se encuentra en una pendiente, el sistema se activará automáticamente.
3. Cuando retire el pie del pedal de freno, el vehículo permanecerá en la pendiente sin rodar durante un breve período de tiempo. Este tiempo de retención se prolongará automáticamente si se encuentra en proceso de iniciar la marcha.
4. Arranque de la forma habitual. Los frenos se soltarán automáticamente.

PELIGRO



Si se revoluciona demasiado el motor o se detecta una anomalía mientras el sistema está activo, se desactivará el sistema y se encenderá el testigo ESP.

Desactivación del sistema

Para desactivar el sistema, realice una de las operaciones siguientes:

- Ponga el freno de estacionamiento.
- Abra una puerta cualquiera.
- Inicie la marcha pendiente arriba sin volver a aplicar el freno.
- Espere un o dos segundos tras quitar el pie del pedal de freno.
- Si el sistema se activa cuando está seleccionada una marcha de avance, seleccione marcha atrás.
- Si el sistema se activa en punto muerto, suelte el pedal del embrague (caja manual).
- Si el sistema se activa cuando está seleccionada marcha atrás, seleccione punto muerto.

FUNCIONAMIENTO

PELIGRO

 El sistema de ayuda para estacionar no exime al conductor de su obligación de conducir prestando el cuidado y la atención necesaria en todo momento.

ADVERTENCIAS

 Es posible que los vehículos con módulo de remolque no detecten los obstáculos correctamente.

 En caso de lluvia intensa u otras condiciones que provoquen reflejos perturbadores puede ser posible que los sensores no detecten los objetos.

 Es posible que los sensores no detecten objetos que absorban ondas de ultrasonidos.

 El sistema de estacionamiento por ultrasonido no detecta los obstáculos que se alejan del vehículo. Solamente se detectarán unos instantes después de que se empiecen a desplazar de nuevo hacia el vehículo.

 Al lavar el vehículo con agua a alta presión, aplique el chorro en la zona de los sensores a una distancia superior a 20 centímetros como mínimo y durante un espacio de tiempo corto.

 El sistema de estacionamiento por ultrasonido envía tonos a través del sistema de audio instalado y aprobado por Ford. De lo contrario, el sistema de estacionamiento por ultrasonido no funcionará.

Nota: En los vehículos equipados con un brazo con gancho de remolque, el sistema de estacionamiento por ultrasonido trasero se desactiva automáticamente cuando se conecta a la toma cualquier luz (o tableros de luces) de remolque a la toma mediante un módulo de remolque homologado.

Nota: Mantenga los sensores sin suciedad, como ser barro, hielo, nieve o insectos. No los limpie con objetos puntiagudos.

Nota: El sistema de estacionamiento por ultrasonido puede emitir tonos falsos si detecta una señal que utiliza la misma frecuencia que el sensor, o si el vehículo está completamente cargado.

Nota: Los sensores exteriores pueden detectar las paredes laterales de un garaje. El tono se apaga cuando la separación entre el sensor exterior y la pared lateral no varía durante tres segundos. Los sensores traseros seguirán detectando los objetos que se encuentren detrás del vehículo mientras que dure la maniobra.

USO DE LA AYUDA PARA ESTACIONAR - VEHÍCULOS CON: SISTEMA DE ESTACIONAMIENTO POR ULTRASONIDO TRASERO

PELIGRO

 El sistema de ayuda para estacionar no exime al conductor de su obligación de conducir prestando el cuidado y la atención necesaria en todo momento.

Ayuda para estacionar



E134605

La ayuda para estacionar se activa automáticamente cuando se selecciona la marcha atrás con el contacto activado.

Nota: Emitirá un único sonido para indicarle que está activado el sistema de estacionamiento por ultrasonido.

Nota: Se mostrarán los testigos en la pantalla multifuncional. Ubicación de componentes: Véase **Guía rápida** (página 7).

Se oye un sonido intermitente cuando la distancia entre el obstáculo y el paragolpes trasero es de aproximadamente 180 centímetros y unos 50 centímetros hacia los lados. A medida que se acorta la distancia el sonido intermitente se hace más rápido.



E134606

A Indicador de distancia.

Cuando la distancia disminuye, el indicador se desplaza hacia el vehículo.

Cuando la distancia respecto al paragolpes trasero sea inferior a 40 centímetros, se convertirá en un tono continuo.

Ayuda para estacionar



E134607

A Indicador de averías.

Nota: Si se indica una avería, el sistema se desactiva y se oye un solo tono. Haga que un experto revise el sistema.

Cámara retrovisora

FUNCIONAMIENTO

La cámara es una ayuda visual al dar marcha atrás.

PELIGRO

⚠ El sistema no le exime de su responsabilidad de conducir con cuidado y atención.

ADVERTENCIAS

⚠ Al lavar el vehículo con agua a alta presión, aplique el chorro de la cámara a una distancia de al menos 20 centímetros y durante un período de tiempo corto.

⚠ No aplique presión en la cámara.

Nota: Mantenga la cámara sin suciedad, hielo ni nieve. No la limpie con objetos puntiagudos, productos desengrasantes, ceras o productos orgánicos. Use solamente un paño suave.

Durante la operación, aparecen líneas de guía en la pantalla que representan el recorrido del vehículo y la distancia aproximada con respecto a los objetos que se encuentran detrás.

USO DE LA CÁMARA RETROVISORA

AVISOS

⚠ El funcionamiento de la cámara puede variar dependiendo de la temperatura ambiente, el vehículo y las condiciones del camino.

⚠ Las distancias indicadas en la pantalla pueden diferir de la distancia real.

⚠ No coloque objetos delante de la cámara.

La cámara se encuentra en el portón trasero, debajo del logo Ford.



Activación de la cámara retrovisora

ATENCIÓN

⚠ Es posible que la cámara no detecte objetos situados cerca del vehículo.

Con el encendido conectado, ponga la marcha atrás. La imagen aparece en la pantalla del espejo retrovisor interno.

Es posible que la cámara no funcione correctamente en las siguientes condiciones:

- Zonas oscuras.
- Luz intensa.
- Si la temperatura ambiente aumenta o disminuye bruscamente.
- Si la cámara está húmeda, por ejemplo, debido a lluvia o una humedad elevada.
- Si la vista de la cámara está obstruida, por ejemplo, por barro.

Uso de la pantalla

ADVERTENCIAS

! No se mostrarán los obstáculos situados por encima de la posición de la cámara. Si es necesario, examine la zona detrás del vehículo.

! Las marcas de distancia son solo orientativas y están calculadas para vehículos en condiciones de carga máxima y sobre una superficie plana.



E 133265

- A Separación del espejo retrovisor exterior - 0,1 metros
- B Rojo - 0,3 metros
- C Ámbar - 1 metro
- D Verde - 2 metros
- E Negro - muestra la línea central del trazado estimado del vehículo

Nota: Al dar marcha atrás con un remolque, las líneas en la pantalla muestran la dirección del vehículo y no la del remolque.

Desactivación de la cámara retrovisora

Nota: Desacople la marcha atrás. La pantalla permanece encendida durante un período de tiempo corto antes de desactivarse.

Nota: El sistema se desactiva automáticamente cuando el vehículo alcanza una velocidad de aprox. 15 km/h.

Control automático de velocidad

FUNCIONAMIENTO

PELIGRO

 El sistema no le exime de su responsabilidad de conducir con cuidado y atención.

El control de velocidad le permite controlar la velocidad mediante los interruptores del volante. El control de velocidad se puede utilizar cuando se sobrepasan los 40 km/h.

USO DEL CONTROL DE VELOCIDAD

PELIGRO

 No utilice el control de velocidad con tráfico intenso, en caminos con muchos giros o en calzadas resbaladizas.



E102679

Activación del control de velocidad

Nota: El sistema está listo para almacenar una velocidad.

Para almacenar una velocidad



E102680

Pulse para almacenar y mantener la velocidad actual. El indicador del control de velocidad se encenderá. Véase **Luces de aviso y de control** (página 53).

Para cambiar la velocidad almacenada

PELIGRO

 Si se circula en bajada, es posible que la velocidad del vehículo sobrepase la velocidad almacenada. El sistema no aplicará los frenos. Cambie a una marcha más baja y pulse el interruptor SET- para que el sistema pueda mantener la velocidad almacenada.

Nota: Si acelera pisando el pedal del acelerador, no cambiará la velocidad almacenada. Cuando deje de pisar el pedal del acelerador, el vehículo volverá a la velocidad almacenada.

Control automático de velocidad

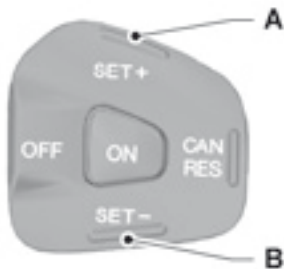

E102681

A Acelerar

B Desacelerar

Reactivación de la velocidad almacenada



E102682

El indicador del control de velocidad se encenderá y el sistema intentará recuperar la velocidad previamente almacenada.

Desactivación del control de velocidad



E102682

Pise el pedal del freno o pulse el interruptor CAN RES.

Nota: El sistema dejará de controlar la velocidad. El indicador del control de velocidad no se encenderá, pero el sistema conservará la velocidad almacenada.



E102682

El sistema no conservará la velocidad almacenada. El indicador del control de velocidad no se encenderá.

INFORMACIÓN GENERAL

AVISOS

⚠ Utilice correas de fijación que cumplan con las normas de seguridad vigentes.

⚠ Asegúrese de que todos los elementos sueltos están fijados correctamente.

⚠ Coloque el equipaje y otras cargas tan abajo y hacia delante como sea posible en el compartimento de carga.

⚠ No supere la carga máxima autorizada de los ejes delantero y trasero de su vehículo. Véase **Pesos del vehículo** (página 162).

⚠ No supere el peso máximo autorizado especificado en la placa de identificación del vehículo. Véase **Pesos del vehículo** (página 162).

ATENCIÓN

⚠ No deje que ningún objeto entre en contacto con la ventanilla trasera.

PORTÓN TRASERO

Nota: Se puede bajar el portón trasero para un mejor acceso.

ADVERTENCIAS

⚠ Evite colocar una carga excesiva en el portón trasero.

⚠ Al bajar completamente el portón trasero, este podría golpear con el paragolpe y con el gancho de remolque si lo ha instalado.

⚠ Asegúrese de que mantiene una sujeción firme del portón trasero para prevenir que se caiga.

Para bajar el portón trasero

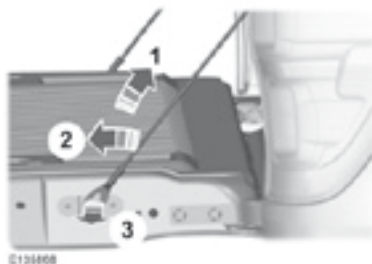

- 1 Suba el portón trasero ligeramente.
- 2 Tire del cable de sujeción hacia atrás.
- 3 Desenganche el cable de sujeción del portón trasero.
- 4 Repita los pasos 1 a 3 para sacar el cable de sujeción del otro lado.

SOPORTES DE FIJACIÓN DE CARGA

Ganchos de fijación de carga

Nota: El número de ganchos de fijación de carga puede variar dependiendo de la versión del modelo.

Transporte de carga

Tipo 1



AVISOS

 Los puntos de sujeción deben utilizarse solo para sujetar las cargas dentro del espacio de carga. El uso de los puntos de fijación para cualquier otro propósito puede provocar heridas graves o daños en el vehículo. Los puntos de fijación no se deben utilizar nunca para efectuar un remolque.

 Cada punto de fijación posee una carga nominal máxima. Sobrepasar esta fuerza puede provocar heridas graves y/o daños en el vehículo.

 Inspeccione siempre los puntos de fijación antes de su uso.

PORTAEQUIPAJES

AVISOS

 Si utiliza un portaequipajes, el consumo de combustible de su vehículo será mayor y puede notar distintos comportamientos en la conducción.

 Lea y siga las instrucciones del fabricante si va a montar un portaequipajes.

ATENCIÓN

 No sobrepase la carga máxima permitida sobre las barras del techo de 75 kilos (Incluido el portaequipajes).

Compruebe la seguridad de la carga del portaequipajes de la siguiente manera:

- antes de iniciar la marcha
- después de conducir 50 kilómetros
- a intervalos de 1.000 kilómetros.

Nota: Para reducir el consumo de combustible deben desmontarse las barras transversales si no se están utilizando.

Transporte de carga

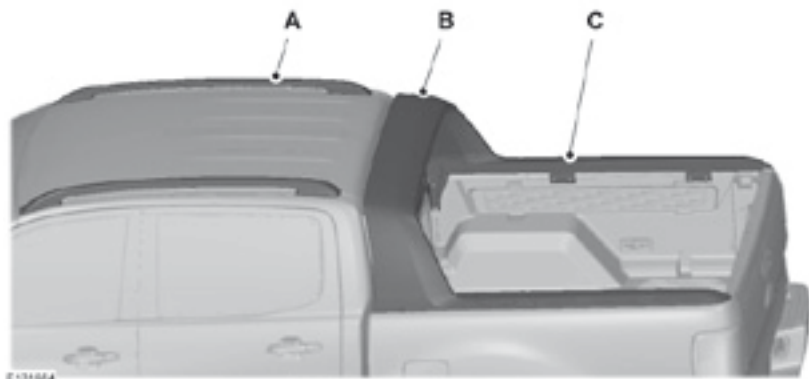

- A Barra de techo
- B Barra deportiva
- C Barra de caja

ADVERTENCIAS

- ⚠ No se siente ni ponga de pie en los elementos B o C.
 - ⚠ No utilice el elemento C para fijar las cargas.
-

Remolque

CONDUCCIÓN CON REMOLQUE

ADVERTENCIAS

 Las cargas máximas del eje no se deben exceder durante el remolque y el transporte.

Nota: Los vehículos equipados con un programa electrónico de estabilidad (ESP) tienen control de estabilidad sobre el remolque. Véase **Control de estabilidad** (página 93).

La carga se debe distribuir en el remolque de forma que el centro de gravedad se mantenga lo más bajo y centrado sobre el eje o los ejes del remolque.

Al remolcar con el vehículo descargado, la carga en el remolque se debe colocar en la parte delantera sin superar la carga máxima autorizada sobre el enganche, ya que esta distribución proporciona la mejor estabilidad del conjunto.

La estabilidad del vehículo y del remolque depende en gran medida de la calidad del remolque.

Las cargas útiles del remolque y del vehículo representan valores vinculantes técnicamente para pendientes de hasta un 12 % y en una altitud de 1.000 metros por encima del nivel del mar.

En regiones de altitud elevada, al ser más fina la capa de la atmósfera, el rendimiento puede verse reducido, y por consiguiente, se aplicarán las restricciones siguientes:

En zonas de altitud elevada, por encima de los 1.000 metros debe reducirse el peso bruto máximo de vehículo y remolque autorizado en un 10% por cada 1.000 metros de altitud.

Pendientes pronunciadas

PELIGRO

 El freno de inercia del remolque no está controlado por el sistema antibloqueo de frenos.

Reduzca de marcha antes de iniciar un descenso pronunciado.

Módulo de conducción con remolque

Nota: Asegúrese que las luces de freno no fallen cuando el motor está en marcha y se utiliza un remolque con luces LED de potencia baja.

Para solucionar las fallas y asegurar un funcionamiento adecuado del sistema luces de freno, se debe conectar un mazo de cables de conexión de remolque entre este último y el vehículo.

ATENCIÓN

 No conecte el mazo de cables de conexión de remolque al vehículo cuando el remolque no esté conectado.

GANCHO DE REMOLQUE

AVISOS

 Nunca deje un gancho de remolque desmontado sin sujeción en el interior del vehículo. Aumentaría el riesgo de lesiones en caso de accidente.

 Cuando no se utilice, el gancho de remolque guárdelo en compartimientos donde quede firmemente sujeto para evitar el riesgo de lesiones.

 Tenga especial cuidado al montar el gancho de remolque ya que de esto depende la seguridad del vehículo y del remolque.

 No modifique en modo alguno el acoplamiento de remolque.

 No desarme ni repare el gancho de remolque.

OBSERVACIONES GENERALES SOBRE LA CONDUCCIÓN

Vehículos con motor diesel

Si la luz de aviso de nivel de combustible se enciende, reponga combustible lo antes posible. Si sigue conduciendo sin cargar combustible, el motor comenzará a funcionar de forma irregular. Esto indica que está a punto de agotarse el combustible. Deberá cargar combustible inmediatamente.

RODAJE

Neumáticos

PELIGRO

 Es necesario efectuar un período de rodaje de unos 500 km aprox. para los neumáticos nuevos. Durante este período es probable que experimente distintas características de conducción.

Frenos y embrague

PELIGRO

 Evite el uso excesivo de los frenos y el embrague siempre que sea posible durante los primeros 150 km en ciudad y durante los primeros 1.500 km en ruta.

Motor

ATENCIÓN

 Evite conducir demasiado rápido durante los primeros 1.500 km. Varíe la velocidad frecuentemente y realice los cambios de marcha con prontitud. No haga funcionar el motor por debajo del régimen adecuado.

PRECAUCIONES CON BAJAS TEMPERATURAS

El funcionamiento de algunos componentes y sistemas puede verse afectado a temperaturas por debajo de los -30 °C (-22 °F).

RENDIMIENTO DEFICIENTE DEL MOTOR

Si el motor de su vehículo está excesivamente caliente el motor continuará funcionando con potencia limitada. La distancia que se puede recorrer en este modo de funcionamiento dependerá de la temperatura ambiente, la carga del vehículo y el terreno.

Si la aguja se desplaza hasta el límite superior, el motor se está calentando excesivamente. Véase **Indicadores** (página 53).

Si continúa aumentando la temperatura del motor, se reduce la alimentación de combustible al motor. El aire acondicionado (si está instalado) también se desconecta y el ventilador de refrigeración del motor funciona.

ATENCIÓN

 Si el motor continúa en marcha, seguirá aumentando su temperatura lo que hará que el motor se desconecte completamente.

- Detenga el vehículo lo antes posible.
- Desconecte inmediatamente el motor para evitar que resulte gravemente dañado.
- Espere a que se enfríe el motor.

Recomendaciones para la conducción

- Compruebe el nivel del refrigerante. Véase **Comprobación del refrigerante del motor** (página 138).
- Lleve el vehículo a un profesional especializado para que lo revise inmediatamente.

CONDUCCIÓN POR AGUA

Conducción por agua

PELIGRO

 Nunca cruce corrientes profundas y caudalosas ya que podrían arrastrar el vehículo.

ADVERTENCIAS

 Solamente debe conducirse por agua en casos de emergencia, no deben considerarse condiciones de conducción normales.

 El motor puede resultar dañado si entra agua en el filtro de aire.

 Intente siempre determinar la profundidad de la zona por la que va a cruzar antes de atravesarla con el vehículo.

En caso de emergencia, se puede conducir el vehículo por el agua a una profundidad máxima como se muestra y a una velocidad máxima de 7 km/h. Se deben extremar las precauciones al atravesar una corriente de agua.

4x2 y 4x4



Y 800 mm

Al conducir por agua, engrane la primera marcha y utilice la tracción 4x4 BAJA (4L) (si está equipado), mantenga una velocidad de paso constante, dejando la estela delante del vehículo y no se detenga. Tras haber conducido por agua y tan pronto como sea seguro hacerlo deberá:

- Pisar el pedal del freno ligeramente y comprobar que el freno funciona correctamente.
- Comprobar que funciona la bocina.
- Comprobar que las luces del vehículo están totalmente operativas.
- Comprobar la servodirección.

AVISOS



No modifique, altere o reforme su vehículo. Una modificación podría afectar la seguridad, manejo, funcionamiento, rendimiento o durabilidad del vehículo y puede violar reglamentaciones gubernamentales. Por consiguiente, estos daños no serán cubiertos por la Garantía.

A los propietarios de vehículos 4x2

Si bien estas recomendaciones están especialmente para aquellas personas que utilizan vehículos 4x4, los principios de seguridad en la conducción son también aplicables a los usuarios de vehículos 4x2. Por esta razón, le aconsejamos leerla.

Sistema de tracción 4x4

El sistema 4x4 (cuando se selecciona el modo 4H o 4L) aplica las 4 ruedas para impulsar el vehículo. La tracción en las 4 ruedas no es permanente y sólo conecta las ruedas delanteras cuando está seleccionado el mando en modo 4x4 ALTA (4H) o 4x4 BAJA (4L). Esto aumenta la tracción, permitiéndole manejar sobre terrenos y caminos que normalmente no se recorren con vehículos con tracción en 2 ruedas. El sistema cuenta con una caja de transferencia que al ser acoplada girando el mando a modo 4x4 ALTA (4H) o 4x4 BAJA (4L) deriva parte de la potencia que normalmente va hacia el eje trasero hacia el eje delantero. El cambio inicial, de tracción de 2 ruedas a tracción en las 4 ruedas mientras el vehículo está en movimiento, puede causar sonidos metálicos que no representan ninguna anomalía en el sistema. Esto es el mecanismo de transmisión delantero que está tomando velocidad, por lo tanto, no hay que preocuparse. A medida que ponga en uso este mecanismo, podrá familiarizarse rápidamente con él.

CONDUCCIÓN EN RUTA

- Utilice siempre el cinturón de seguridad.
- Evite las maniobras bruscas y los virajes cerrados. Estos vehículos no están diseñados para tomar una curva a la misma velocidad que un automóvil, así como un automóvil deportivo no está diseñado para ser usado sobre caminos en mal estado o no convencionales.
- Evite las velocidades excesivas.
- Fuertes vientos laterales pueden hacer que el vehículo se vuelva inestable. Ante esta condición, conduzca lentamente.
- Conduzca con extremo cuidado sobre pavimento resbaloso por causa de arena, ripio suelto, agua, nieve o hielo.
- Cuando conduzca por un camino cubierto con nieve, tierra, ripio suelto o llueva torrencialmente, puede hacerlo en el modo 4H. De esta forma mejora la tracción y el control del vehículo. Conduzca lentamente y con suma precaución.

Si su vehículo se sale del pavimento

- Disminuya la velocidad evitando frenar o doblar bruscamente. Vuelva al pavimento sólo cuando haya disminuido la velocidad. No gire demasiado el volante para volver al pavimento.
- Puede ser más seguro circular por la banquina y disminuir en forma gradual la velocidad antes de volver al pavimento. Puede perder el control del vehículo si no disminuye la velocidad o, si gira demasiado el volante en forma abrupta.
- A menudo, puede ser menos riesgoso pasar por encima de pequeños objetos, como reflectores de caminos o pequeños arbustos, que intentar, retomar la ruta en forma repentina, ya que esto puede hacer que el vehículo resbale hacia los costados, perdiendo el control.

Cuidado de su vehículo

- No utilice la tracción en las 4 ruedas cuando el vehículo circule por superficies duras y secas (ej. rutas asfaltadas). Esto puede dañar la caja de transferencia, los ejes u otros componentes de la transmisión y producir un desgaste innecesario de los neumáticos.

CONDUCCIÓN FUERA DE RUTA

AVISOS



Recuerde utilizar siempre el cinturón de seguridad

- Al conducir fuera de rutas y especialmente en terrenos desparejos tome el volante manteniendo los dedos pulgares fuera del aro del mismo. De esta forma se evitan lesiones si el volante retorna violentamente ante un fuerte golpe en las ruedas delanteras.
- Antes de emprender cualquier tipo de viaje o incursión fuera de camino, aún siendo breve, es recomendable mantener el nivel del tanque de combustible por encima de la mitad, de esta forma podrá asegurar un correcto suministro de combustible, aún si el vehículo alcanza inclinaciones elevadas. Por otra parte las incursiones fuera de camino y el uso de la doble tracción trae aparejado un aumento en el consumo de combustible que en algunos casos puede ser considerable.
- No es recomendable incursionar en un terreno que no sea conocido sin otro vehículo que pueda brindarle apoyo en una situación de emergencia.

CONDUCCIÓN EN DIVERSOS TERRENOS

Agua

- Si conduce por terrenos inundados, o debe vadear un curso de agua trate de determinar antes la profundidad del obstáculo o cruce.
- Conduzca lentamente, estableciendo una velocidad constante.
- Antes de ingresar al agua gire el control de tracción a 4L (si esta equipado).
- Recuerde que si el sistema de encendido se moja, el motor puede detenerse (en vehículos nafteros).
- Si ingresa agua al sistema de admisión, esto puede provocar la rotura de componentes de motor.
- Luego de circular por el agua, siempre pruebe los frenos. Frenos mojados y/o parcialmente embarrados son mucho menos efectivos. El secado de los frenos se puede acelerar mientras el vehículo circula, aplicando una suave presión sobre el pedal de freno.
- Incluso cuando maneje por aguas poco profundas y quietas, maneje con extrema precaución ya que el agua le impedirá ver piedras, cunetas o pozos.

Recomendaciones para la conducción

- Si la caja de cambios, la caja de transferencia (caja de alta/baja) y/o los ejes delantero o trasero estuvieron sumergidos en el agua revise los fluidos lubricantes. La entrada de agua puede dañar los componentes. Si hay agua dentro de estos componentes se debe cambiar el lubricante. Recorra siempre a un Concesionario Ford para la revisión y llenado de los ejes motrices y cajas de transmisión con los fluidos especificados.
- En zonas costeras, tenga en cuenta la pleamar y la bajamar. Cualquier complicación cerca del mar puede transformarse en un daño muy serio para la totalidad del vehículo, si el agua llega hasta el mismo. Como contraparte, circular por arena húmeda beneficia considerablemente la tracción. Hágalo manteniendo una distancia prudente del agua.
- Evite los giros cerrados, ya que esto trabará el avance del vehículo.
- Ante el caso de quedarse enterrado, no intente salir acelerando.

Arena

- Se debe tratar de mantener las cuatro ruedas del vehículo en la superficie más sólida del camino.
- Conduzca lentamente y a marcha constante.
- Presione lentamente el acelerador y evite hacer patinar las ruedas.
- Evite reducir la presión de los neumáticos. Si tiene que reducir la presión de los neumáticos por cualquier motivo, asegúrese de volver a inflarlas lo antes posible.
- En caso de cruzar superficies blandas y de poca extensión, es recomendable aumentar un poco la velocidad para que la inercia ayude a completar el cruce.
- Evite el exceso de velocidad, porque el impulso que lleva el vehículo puede hacer que este se atasque al punto que requiera de la ayuda de otro vehículo para retomar la huella.
- Detenga la marcha, baje y retire la mayor cantidad de arena que le sea posible de la parte de adelante del vehículo (si es que piensa seguir hacia adelante) y de la parte de abajo del mismo. Coloque el mando en 4L e intente salir suavemente.
- Evite el uso del embrague, presionándolo sólo para cambiar de marcha. No module la velocidad del vehículo con el embrague, haga esto sólo con el pedal del acelerador.
- Circulando por la playa, preste atención a la presencia de canaletas perpendiculares a la orilla. Respete las zonas que estuvieran vedadas a la circulación de vehículos.

Barro

- Si conduce por el barro, mantenga el pedal del acelerador ligeramente apretado y evite los movimientos bruscos de la dirección.
- Recuerde revisar el nivel del líquido limpia/lavaparabrisas ya que puede requerirlo para quitar el barro del parabrisas.
- Conduzca, en lo posible, por el centro del camino evitando los lugares donde el barro pueda ser más profundo.
- Si el vehículo empieza a patinar, suelte el pedal del acelerador y mueva el volante en el sentido de patinaje hasta recuperar el control del vehículo. No pise repentinamente el freno.
- Si las ruedas traseras quedan enterradas en el barro y el vehículo no se mueve, gire el control de tracción a 4L para una tracción más controlada.
- Cuando las ruedas patinan no las haga girar por encima de los 60 Km/h. Los neumáticos pueden fallar (desbandarse) y lastimar a algún pasajero, transeúnte o curioso.
- Si su vehículo se atasca hamáquele para sacarlo utilizando marcha atrás y marcha adelante, presionando suavemente el pedal del acelerador. No hamaque al vehículo por más tiempo que unos pocos minutos. Toda la transmisión, los neumáticos y fundamentalmente el embrague pueden dañarse y/o sobrecalentarse el motor.
- Al conducir por el barro se debe analizar la situación, si el vehículo empieza a perder en forma notoria el impulso, con el riesgo inminente de quedarse sin poder avanzar, conviene detenerse, poner marcha atrás y buscar una nueva alternativa. De otro modo podría perder la posibilidad de solucionar el problema sin otro vehículo que lo remolque.
- Después de circular por el barro, limpie todo lo adherido y atascado a los ejes y neumáticos. El exceso de barro atascado en los neumáticos, ejes y conjuntos rotativos produce el desbalanceo de los mismos y puede llegar a dañar seriamente a los componentes de toda la transmisión. Quite también el barro del radiador y del espacio entre el radiador de motor y el de aire acondicionado. El barro obstruyendo el paso de aire puede generar el sobrecalentamiento del motor con el consiguiente daño. Para la limpieza de los radiadores utilice agua a baja presión, pues un chorro de agua a presión puede deformar las aletas de los radiadores.

Nieve y hielo

- Gire el control de tracción a 4L para una tracción más controlada.
- Mantenga una velocidad constante. Esto evitará que las ruedas patinen.
- Se recomienda el uso de cadenas para nieve. No se deben instalar cadenas en los neumáticos delanteros.
- Si comienza a resbalar al conducir sobre nieve o hielo, gire el volante en la dirección del deslizamiento hasta retomar el control, sin acelerar violentamente.
- Evite acelerar repentinamente y los cambios rápidos de dirección en nieve o hielo. Pise el acelerador en forma lenta y uniforme al partir después de una detención completa.
- Evite las frenadas bruscas y asegúrese de dejar suficiente distancia entre su vehículo y los otros para la detención. Maneje más lento de lo normal y considere el uso de velocidades inferiores.

Ripio, grava, rutas no asfaltadas y poco transitadas

- Dada la topografía patagónica y de otros países de América, es común recorrer grandes distancias sobre caminos de ripio, rutas no asfaltadas o poco transitadas sin posibilidad de encontrar áreas de servicio o descanso.
- Considere esto antes de emprender un viaje y deténgase o ceda el volante ante el menor síntoma de cansancio (bostezos, pesadez, brazos cansados). A veces una detención y una breve caminata, alivian el cansancio y refrescan los reflejos.
- Mantenga una velocidad constante y evite los movimientos repentinos de la dirección.
- Infle los neumáticos a la máxima presión recomendada.
- Mantenga el tanque de combustible lleno, cargando combustible siempre que no se tenga certeza de la próxima estación de servicio.
- Familiarícese bien con el consumo de combustible de acuerdo a sus hábitos de conducción. Calcule siempre un 20% extra por cualquier eventualidad que pueda significar un mayor consumo de combustible. Es común en la zona patagónica y regiones desérticas como el altiplano ver seriamente alterado el consumo de combustible por fuertes vientos en contra.

Recomendaciones para la conducción

- Conduzca, en lo posible, por el centro del camino pues en los costados el ripio tiende a estar suelto y el vehículo se comportará de forma inestable.
 - Si el vehículo comienza a patinar, suelte el pedal del acelerador y mueva suavemente la dirección en el sentido del deslizamiento hasta recuperar el control del vehículo.
 - No pise el freno repentinamente, hágalo suavemente varias veces y utilice el freno del motor.
 - Si el ripio está muy flojo, gire el control de tracción a 4H para una tracción más controlada.
- Rocas**
- Eleve la presión de los neumáticos al máximo indicado en el Manual del Propietario de su vehículo.
 - Conduzca lentamente, a muy baja velocidad, evitando aceleraciones bruscas.
 - Gire el control de tracción a 4L para una tracción más controlada.
 - En terreno rocoso y desperejo se debe tener extremo cuidado al conducir para evitar golpear el chasis, la carrocería y los ejes motrices con obstáculos ocultos.
 - Acomode la posición de los espejos retrovisores, para poder visualizar los laterales y bajos del vehículo con el objeto de evitar posibles obstáculos que puedan dañar el vehículo.
 - Evite el uso del embrague, presionándolo sólo para cambiar de marcha. No module la velocidad del vehículo con el embrague, haga esto sólo con el pedal del acelerador

Pendientes

- A pesar de que los obstáculos naturales hacen necesario viajar diagonalmente en subidas y bajadas o pendientes pronunciadas, siempre debe intentar manejar en forma perpendicular a la pendiente. Evite manejar transversalmente o virar en pendientes o en terrenos montañosos.
- Cuando maneje en terreno montañoso determine de antemano la ruta que va a utilizar.
- No maneje sobre la cima de una colina sin ver cuales son las condiciones en el otro lado y sin saber como bajar la misma.
- Ante cualquier duda sobre seguridad en una pendiente, renuncie a conducir sobre la misma.
- No maneje en reversa en una colina sin la ayuda de alguien que lo guíe.
- Al subir una colina o cuesta empinada, comience en una velocidad baja en lugar de efectuar un cambio descendente desde una velocidad más alta luego de iniciado el ascenso. Esto reduce el esfuerzo del motor y la posibilidad de que se detenga.
- Si el motor se detiene, no intente virar ya que podría volcar, es mejor intentar retroceder hasta un lugar seguro. Si esto ocurre, arranque nuevamente el motor, inserte la marcha atrás y descienda con freno motor, manejando atentamente en el sentido inverso a la subida.
- Descienda la cuesta en la misma velocidad que usaría para subirla, a fin de evitar el uso excesivo de los frenos y su sobrecalentamiento.
- No descienda en neutral.
- Cuando desciende una cuesta evite el frenado brusco ya que puede perder el control.
- Si el vehículo tiene una repentina inclinación lateral, no intente apuntar la dirección hacia la cima. Llévelo con la dirección hacia abajo, lentamente, hasta que se enderece y pueda maniobrar con seguridad.
- En pendientes pronunciadas, tanto en ascenso como descenso, utilice la posición 4L aprovechando el torque del motor.

VEHÍCULO ATASCADO

- Si su vehículo queda atascado sobre la nieve, el barro o la arena, gire la perilla del control de tracción a modo 4L.
- Efectúe sucesivos cambios de marcha entre primera y marcha atrás para conseguir que el vehículo se balancee y de este modo liberarlo. Efectúe esta maniobra sin modular con el pedal de embrague y pisando levemente el pedal del acelerador. No prolongue demasiado esta maniobra. Si no consigue resolver el atascamiento en unos pocos intentos, pida ayuda. No acelere el motor ya que lo único que conseguirá es escarbar debajo de las ruedas y atascar el vehículo de forma tal que sólo otro vehículo podrá recuperarlo. De esta manera evitará el recalentamiento del motor, así como daños a la transmisión, los ejes o los neumáticos.

Uso de eslingas, malacates y otros accesorios off-road

- En caso de utilizar elementos de rescate de vehículos off-road o presenciar alguna maniobra de este tipo, ponga especial atención en el aspecto SEGURIDAD. Las magnitudes de las fuerzas involucradas en este tipo de acciones alcanzan valores muy importantes, de modo tal que si no se toman los recaudos necesarios, pueden surgir lesiones graves a los participantes e inclusive a los espectadores.
- Sólo deje que los expertos operen este tipo de equipos. Y observe desde una distancia considerable (mayor al largo del cable del malacate o la eslinga en uso).

UBICACIÓN DE LAS CAJAS DE FUSIBLES



- A Caja de fusibles del habitáculo
- B Caja de fusibles del vano motor

Caja de fusibles del habitáculo

Abra por completo el compartimento portaobjetos del lado del conductor.

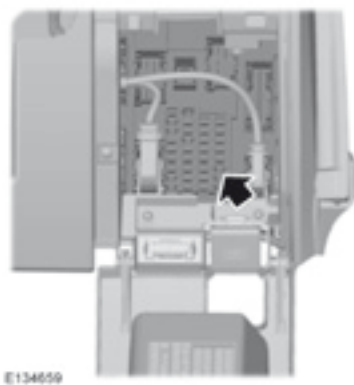
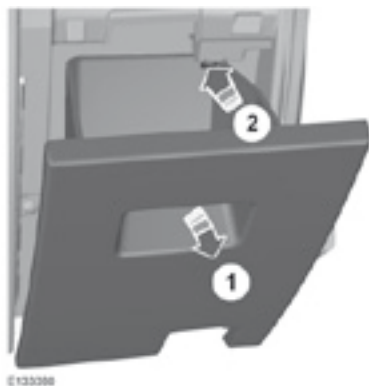

Caja de fusibles del vano motor



Suelte los cierres y desmonte la tapa.

CAMBIO DE FUSIBLES

AVISOS

 No modifique el sistema eléctrico de su vehículo de ningún modo. Encargue a técnicos debidamente formados cualquier reparación del sistema eléctrico y la sustitución de relés y fusibles de alto amperaje.

 Apague el encendido y todo el equipo eléctrico antes de tocar o de intentar cambiar un fusible.

ATENCIÓN

 Sustituya siempre un fusible por otro nuevo del mismo amperaje.

Nota: Un fusible fundido puede identificarse porque el filamento está roto.

Nota: Todos los fusibles, excepto los fusibles de corriente alta, se montan a presión.

TABLA DE ESPECIFICACIONES DE LOS FUSIBLES

Caja de fusibles del vano motor

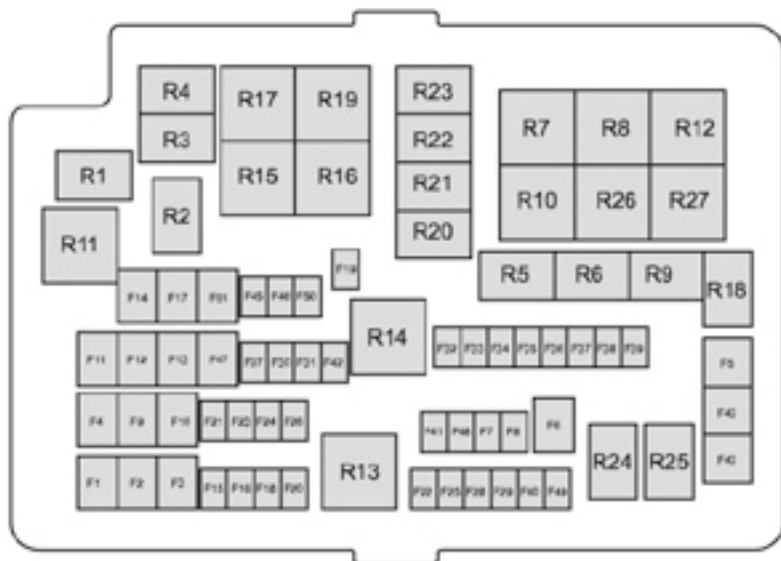

Fusible	Amperaje	Circuitos protegidos
1	60	Caja de fusibles del habitáculo (batería)
2	60	Caja de fusibles del habitáculo (encendido)
3 (Nafta)	50	Ventilador de refrigeración del motor
3 (Diesel)	60	Módulo de control de las bujías de calentamiento
4	40	Módulo ABS
5	-	No se utiliza
6	25	Masa del sistema de tracción 4x4
7	-	No se utiliza
8	-	No se utiliza

Fusibles y relés

Fusible	Amperaje	Circuitos protegidos
9	20	Asiento con regulación eléctrica
10	25	Alzacristales eléctricos (lado derecho)
11	30	Motor del soplador
12	25	Alimentación del sistema de tracción 4x4
13	20	Solenoide de arranque
14	20	Luneta trasera térmica
15 (Nafta)	10	Bomba de combustible flex (sólo disponible en Brasil)
15 (Diesel)	15	Bujía de calentamiento del vaporizador (no disponible en Argentina y Chile)
16	10	Embrague del aire acondicionado
17	25	Alzacristales eléctricos (lado izquierdo)
18	25	Motor del limpiaparabrisas
19	25	Masa del motor del limpiaparabrisas
20	20	Toma de potencia auxiliar (lado izquierdo)
21	15	Bocina
22	–	No se utiliza
23	10	Solenoide de bloqueo del diferencial
24	20	Toma de potencia auxiliar (lado derecho)
25	15	Bobinas de encendido, sensor de flujo de aire y temperatura, módulo de las bujías de calentamiento, válvula de control de vacío (VCV), válvula electrónica de regulación de vacío (EVRV)
26	7.5	Módulo de mando electrónico de motor (ECM)
27	10	Módulo de control de la caja de cambios (TCM)
28	10	Sensor de oxígeno calefaccionado de gases de escape, bobinas de relé, corte de combustible
29	15	Módulo de mando electrónico (ECM)
30	15	Sensor de control de la batería
31	20	Toma de potencia auxiliar (consola trasera)
32	5	Interruptor de presión del A/A (sólo caja manual)

Fusibles y relés

Fusible	Amperaje	Circuitos protegidos
33	10	Módulo de control de la caja de cambios (TCM)
34	–	No se utiliza
35	20	Caja de fusibles del habitáculo (encendido)
36	5	Módulo ABS
37	10	Nivelación de los faros
38	20	Asientos calefaccionados (si está disponible)
39	10	Espejos retrovisores eléctricos
40	10	Bomba del vaporizador (no disponible en Argentina y Chile)
41	10	Espejos retrovisores calefaccionados (si está disponible)
42	10	Bocina de la alarma
43	30	Parabrisas térmico derecho (si está disponible)
44	30	Parabrisas térmico izquierdo (si está disponible)
45	25	Módulo ABS
46	20	Toma de potencia (en caja de carga, si está disponible)
47	40	Módulo de conducción con remolque (si está disponible)
48	–	No se utiliza
49	–	No se utiliza
50	5	Relé del encendido, módulo ABS
51	30	Alzacristales eléctricos (traseros) (sólo disponible en Brasil)
51	30	Alimentación del sistema de remolque (pines 12 o 13 del conector, con positivo permanente)

Fusibles y relés

Relé	Circuitos controlados
R1	Bloqueo eléctrico de puertas
R2	Limpiaparabrisas
R3	Bocina
R4	Embrague del aire acondicionado
R5	Bloqueo del diferencial
R6	Limpiaparabrisas
R7	Ventilador de refrigeración del motor - (velocidad baja) (solo motor nafta/gasolina)
R8	Ventilador de refrigeración del motor - (velocidad alta) (solo motor nafta/gasolina)
R9	Bomba de combustible flexible, bujía de calentamiento del vaporizador (no disponible en Argentina y Chile)
R10	Luneta trasera térmica
R11	Parabrisas térmico (si está disponible)
R12	No se utiliza
R13	Alimentación permanente del módulo de mando electrónico de motor (ECM)
R14	Encendido
R15	Sistema de tracción 4x4 N° 2 (con giro en sentido horario)
R16	Sistema de tracción 4x4 N° 1 (con giro en sentido antihorario)
R17	Sistema de tracción 4x4
R18	Alarma
R19	Motor de arranque
R20	No se utiliza
R21	No se utiliza
R22	No se utiliza
R23	No se utiliza
R24	No se utiliza
R25	No se utiliza
R26	Motor del soplador del sistema de ventilación
R27	Asiento con regulación eléctrica

Caja de fusibles del habitáculo

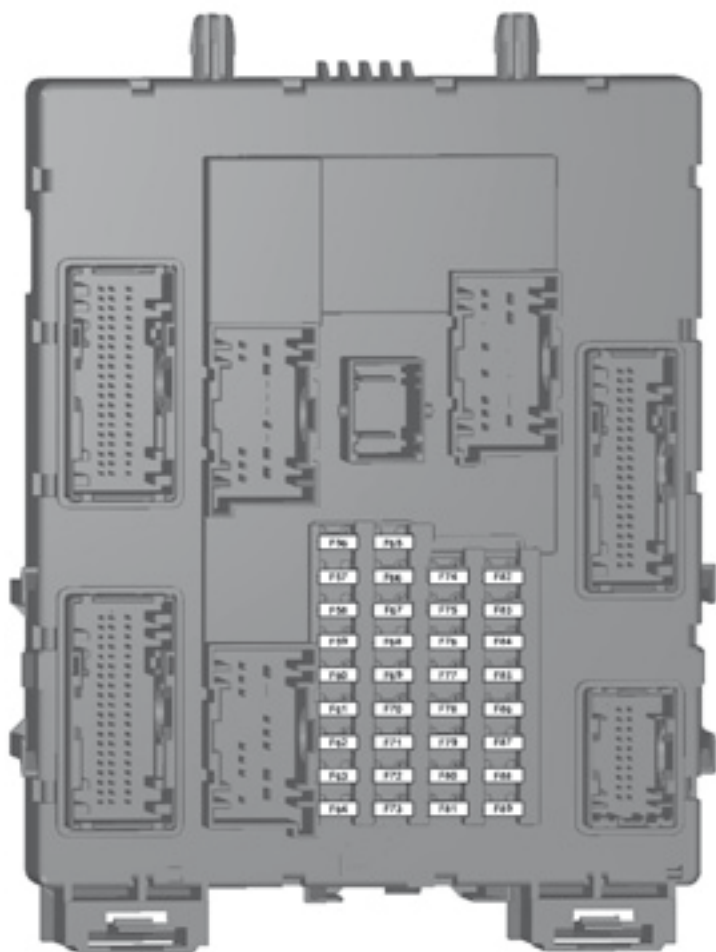

Fusibles y relés

Fusible	Amperaje	Circuitos protegidos
56	20	Bomba de combustible
57	–	No se utiliza
58	–	No se utiliza
59	5	Módulo del sistema antirrobo pasivo (PATS)
60	10	Luces de cortesía, interruptores de la puerta del conductor, iluminación de ambiente, luces de estribo, luz de selectora de cambios automática, luces de piso.
61	15	No se utiliza
62	5	Módulo del sensor de lluvia
63	5	Tácometro (si está disponible)
64	–	No se utiliza
65	–	No se utiliza
66	20	Bloqueo de la puerta del conductor, bloqueo doble central (si está disponible)
67	5	Interruptor de las luces de freno
68	–	No se utiliza
69	5	Cuadro de instrumentos, módulo de control integrado (ICP),
70	20	Cierre centralizado
71	5	Aire acondicionado
72	7.5	Bocina de la alarma
73	5	Diagnóstico de a bordo II
74	20	Luces altas
75	15	Faros antiniebla
76	10	Luces de marcha atrás, espejo retrovisor interno
77	20	Bomba del lavaparabrisas
78	5	Interruptor de encendido
79	15	Radio
80	20	Pantalla multifuncional, unidad de audio tipo 2, módulo Bluetooth y Voice to Control (BVC)

Fusibles y relés

Fusible	Amperaje	Circuitos protegidos
81	5	Sensor de movimiento interior
82	20	Conexión a masa de la bomba del lavaparabrisas
83	20	Conexión a masa del cierre centralizado
84	20	Bloqueo de la puerta del conductor, masa de bloqueo doble central (si está disponible)
85	7.5	Cuadro de instrumentos, módulo de la ayuda de estacionamiento, cámara retrovisora, aire acondicionado manual, espejo retrovisor interno
86	10	Sistema antiimpacto, interruptor de desactivación del airbag del acompañante
87	5	Tacógrafo (si está disponible)
88	–	No se utiliza
89	–	No se utiliza

Remolque del vehículo

PUNTOS DE REMOLQUE

Nota: El segundo gancho de remolque delantero es opcional.

Nota: Si el gancho de remolque trasero no está montado, se recomienda que el punto de remolque esté en el grillete de suspensión trasero del lado izquierdo o derecho.



EN35731

A Enganche de remolque delantero

B Enganche de remolque trasero

REMOLQUE DEL VEHÍCULO SOBRE LAS CUATRO RUEDAS

Todos los vehículos

AVISOS

! Conecte el encendido cuando se esté remolcando el vehículo. En caso contrario la traba de la columna de la dirección bloqueará la dirección y los intermitentes y las luces de freno no funcionarán.

! El servofreno y la bomba de la dirección no funcionarán a menos que el motor esté en marcha. Pise el pedal del freno con más fuerza y considere mayores distancias de frenado. La dirección será mucho más dura.

ADVERTENCIAS

! Si la tensión de la cuerda de remolque es demasiado grande, podrían producirse daños en el vehículo o en el vehículo que se está remolcando.

! Vehículos 4x2: Seleccione punto muerto (N) para remolcar el vehículo.

! Vehículos 4x4: En caso de accidente o fallo mecánico de la caja de cambios de su vehículo, será necesario transportarlo bien con TODAS las ruedas elevadas sin tocar el suelo o con TODAS las ruedas en contacto con el suelo mientras el vehículo esté en el modo 4x2 ALTA (2H). Bajo ninguna circunstancia se debe remolcar el vehículo con TODAS las ruedas en contacto con el suelo en el modo 4x4 ALTA (4H) o 4x4 BAJA (4L).

Al remolcar, arranque siempre despacio y suavemente, evitando dar tirones al vehículo remolcado.

Vehículos con caja de cambios automática

ADVERTENCIAS

ⓘ Se recomienda no remolcar el vehículo con las ruedas motrices en contacto con el suelo. No obstante, si es necesario retirar el vehículo de una ubicación peligrosa, no lo remolque a una velocidad superior a los 80 km/h ni recorra una distancia superior a los 80 km.

ⓘ En caso de que se produzca un fallo mecánico de la caja de cambios, es necesario transportar el vehículo con las ruedas motrices elevadas

INFORMACIÓN GENERAL

Realice las operaciones de mantenimiento con regularidad para ayudar a mantener el estado de conservación y el valor de su vehículo. Existe una amplia red de Concesionarios Ford que lo ayudará con su experiencia profesional de Servicio. Nuestros técnicos están especialmente capacitados y son los más calificados para realizar operaciones de Servicio de forma adecuada. Están respaldados por una amplia gama de herramientas especiales desarrolladas para el Servicio de su vehículo.

Además de las operaciones Servicio regulares, le recomendamos que realice las siguientes comprobaciones adicionales.

AVISOS



Apague el encendido antes de tocar o intentar cualquier ajuste.



No toque los componentes del encendido electrónico una vez conectado el encendido o con el motor en marcha. El sistema funciona a alta tensión.



Mantenga las manos y ropa apartadas del ventilador de refrigeración del motor. En determinadas condiciones el ventilador puede continuar funcionando varios minutos después de que se haya apagado el motor.

ATENCIÓN



Al realizar comprobaciones de mantenimiento, asegúrese de que los tapones de llenado están bien instalados y apretados.

Comprobaciones diarias

- Luces exteriores.
- Luces interiores.
- Luces de aviso y de control.

Al llenar el tanque de combustible compruebe

- Nivel de aceite del motor. Véase **Comprobación del aceite del motor** (página 137).
- Nivel de líquido de frenos. Véase **Comprobación del líquido de frenos y embrague** (página 139).
- Nivel de líquido limpiaparabrisas. Véase **Comprobación del líquido lavaparabrisas** (página 140).
- Presión de los neumáticos (en frío). Véase **Especificaciones técnicas** (página 158).
- Estado de los neumáticos. Véase **Cuidado de los neumáticos** (página 156).

Comprobaciones mensuales

- Nivel de refrigerante del motor (con el motor frío). Véase **Comprobación del refrigerante del motor** (página 138).
- Si las tuberías, tubos flexibles y depósitos presentan fugas.
- Nivel del líquido de la servodirección. Véase **Comprobación del líquido de la dirección asistida** (página 139).
- Funcionamiento del aire acondicionado.
- Funcionamiento del freno de estacionamiento.
- Funcionamiento de la bocina.
- Apriete de las tuercas de rueda. Véase **Especificaciones técnicas** (página 158).

APERTURA Y CIERRE DEL CAPÓ

Apertura del capó



1. Tire de la palanca debajo del tablero de mandos. Ubicación de componentes: Véase **Guía rápida** (página 7).

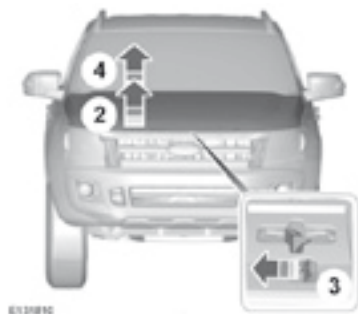

2. Suba el capó ligeramente.
3. Mueva el cierre hacia la parte izquierda del vehículo.
4. Abra el capó.

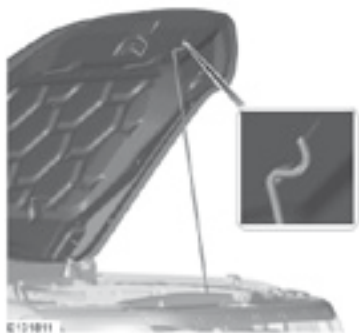

5. Apóyelo en el puntal de sujeción.

Cómo cerrar el capó

Nota: Asegúrese de que el capó se cierra correctamente.

Baje el capó y déjelo caer por su propio peso los últimos 20-30 centímetros (8-11 pulgadas).

BAJO EL CAPÓ - VISTA DE CONJUNTO - 2.5L DURATEC-HE (122KW/165CV) - MI4

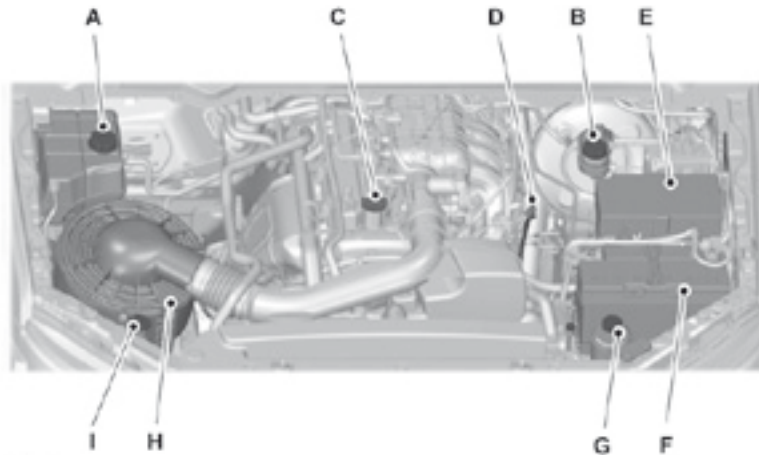

E121026

- A Tapón del depósito de refrigerante del motor. Véase **Comprobación del refrigerante del motor** (página 138).
- B Tapón del depósito de líquido de frenos y embrague. Véase **Comprobación del líquido de frenos y embrague** (página 139).
- C Tapón de llenado de aceite del motor¹. Véase **Comprobación del aceite del motor** (página 137).
- D Varilla del nivel del aceite del motor¹. Véase **Comprobación del aceite del motor** (página 137).
- E Caja eléctrica del motor. Véase **Fusibles y relés** (página 121).
- F Batería. Véase **Batería del vehículo** (página 149).
- G Tapón del depósito del líquido de la dirección asistida. Véase **Comprobación del líquido de la dirección asistida** (página 139).
- H Filtro de aire.
- I Tapón del depósito del líquido limpiaparabrisas. Véase **Comprobación del líquido lavaparabrisas** (página 140).

¹ Los tapones de llenado y la varilla del nivel de aceite del motor están marcados con color para facilitar su identificación.

BAJO EL CAPÓ - VISTA DE CONJUNTO - 2.2L DURATORQ-TDCI (PUMA) DIESEL

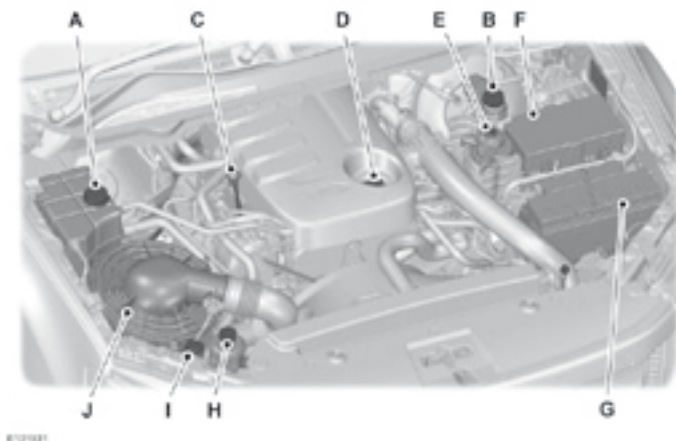

- A Tapón del depósito de refrigerante del motor. Véase **Comprobación del refrigerante del motor** (página 138).
- B Tapón del depósito de líquido de frenos y embrague. Véase **Comprobación del líquido de frenos y embrague** (página 139).
- C Varilla del nivel del aceite del motor¹. Véase **Varilla del nivel del aceite del motor** (página 137).
- D Tapón de llenado de aceite del motor¹. Véase **Comprobación del aceite del motor** (página 137).
- E Separador de agua del filtro de combustible. Véase **Separador de agua del filtro de combustible - Vaciado** (página 140).
- F Caja eléctrica del motor. Véase **Fusibles y relés** (página 121).
- G Batería. Véase **Batería del vehículo** (página 149).
- H Tapón del depósito del líquido de la dirección asistida. Véase **Comprobación del líquido de la dirección asistida** (página 139).
- I Tapón del depósito del líquido lavaparabrisas. Véase **Comprobación del líquido lavaparabrisas** (página 140).
- J Filtro de aire.

¹ Los tapones de llenado y la varilla del nivel de aceite del motor están marcados con color para facilitar su identificación.

BAJO EL CAPÓ - VISTA DE CONJUNTO - 3.2L DURATORQ-TDCI (PUMA) DIESEL

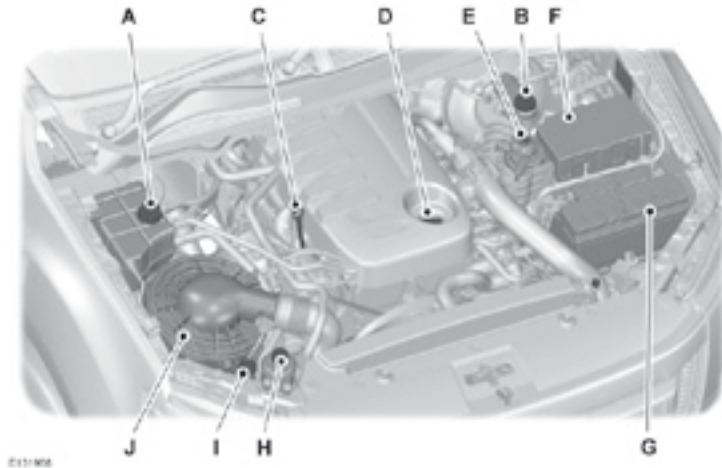

- A Tapón del depósito de refrigerante del motor. Véase **Comprobación del refrigerante del motor** (página 138).
- B Tapón del depósito de líquido de frenos y embrague. Véase **Comprobación del líquido de frenos y embrague** (página 139).
- C Varilla del nivel del aceite del motor¹. Véase **Varilla del nivel del aceite del motor** (página 137).
- D Tapón de llenado de aceite del motor¹. Véase **Comprobación del aceite del motor** (página 137).
- E Separador de agua del filtro de combustible. Véase **Separador de agua del filtro de combustible - Vaciado** (página 140).
- F Caja eléctrica del motor. Véase **Fusibles y relés** (página 121).
- G Batería. Véase **Batería del vehículo** (página 149).
- H Tapón del depósito del líquido de la dirección asistida. Véase **Comprobación del líquido de la dirección asistida** (página 139).
- I Tapón del depósito del líquido lavaparabrisas. Véase **Comprobación del líquido lavaparabrisas** (página 140).
- J Filtro de aire.

¹ Los tapones de llenado y la varilla del nivel de aceite del motor están marcados con color para facilitar su identificación.

Mantenimiento

VARILLA DEL NIVEL DEL ACEITE DEL MOTOR - 2.5L DURATEC-HE (122KW/165CV) - MI4

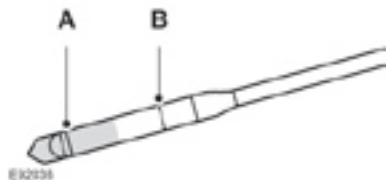

- A MIN
- B MAX

VARILLA DEL NIVEL DEL ACEITE DEL MOTOR - 2.2L DURATORQ-TDCI (PUMA) DIESEL/3.2L DURATORQ-TDCI (PUMA) DIESEL

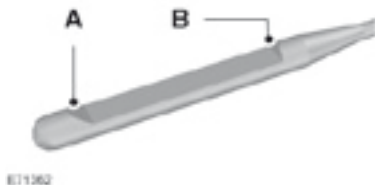

- A MIN
- B MAX

COMPROBACIÓN DEL ACEITE DEL MOTOR

ATENCIÓN

⚠ No use aditivos de aceite u otras sustancias para el motor. En determinadas condiciones, podrían dañar el motor.

Nota: Los motores nuevos alcanzan su nivel de consumo de aceite normal tras haber recorrido unos 5.000 km.

Comprobación del nivel de aceite

ATENCIÓN

 Asegúrese de que el nivel se encuentra entre las marcas MIN y MAX.

Nota: Compruebe el nivel antes de arrancar el motor.

Nota: Cerciórese de que el vehículo está en un terreno nivelado.

Nota: El aceite se dilata cuando está caliente. Por tanto, es posible que el nivel supere en unos milímetros la marca MAX.

Retire la varilla de nivel y límpiela con un trapo limpio que no deje pelusa. Vuelva a colocar la varilla de nivel y extráigala de nuevo para comprobar el nivel de aceite.

Si el nivel se encuentra en la marca MIN, repóngalo inmediatamente.

Reposición

AVISOS

 Reponga solamente cuando el motor esté frío. Si el motor está caliente, espere a que se enfríe el motor.

 No retire el tapón de llenado con el motor en marcha.

Retire el tapón de llenado.

PELIGRO

 No reponga el nivel por encima de la marca MAX.

Nota: Seque inmediatamente cualquier salpicadura con un paño absorbente. Reponga el nivel con aceite especificado por Ford. Véase el manual de **Garantía, mantenimiento y guía de Concesionarios**.

Vuelva a colocar el tapón de llenado. Gírelo hasta notar una resistencia considerable.

COMPROBACIÓN DEL REFRIGERANTE DEL MOTOR

Comprobación del nivel de refrigerante

PELIGRO

 No deje que el líquido entre en contacto con la piel o los ojos. Si así ocurre, lave inmediatamente con abundante agua las áreas afectadas y póngase en contacto con su médico.

ATENCIÓN

 Asegúrese de que el nivel se encuentra entre las marcas MIN y MAX.

Nota: El refrigerante se dilata cuando está caliente. Por tanto, es posible que el nivel supere la marca MAX.

Si el nivel se encuentra en la marca MIN, repóngalo inmediatamente.

Reposición

AVISOS

 Reponga solamente cuando el motor esté frío. Si el motor está caliente, espere 10 minutos a que se enfríe el motor.

 No retire el tapón de llenado con el motor en marcha.

 No retire el tapón de llenado con el motor caliente. Espere a que se enfríe el motor.

 El refrigerante sin diluir es inflamable y puede prenderse si se salpica sobre un escape caliente.

Mantenimiento

ADVERTENCIAS

 En caso de emergencia, puede añadir agua destilada al sistema de refrigeración hasta llegar a la gasolinera. Haga que técnicos cualificados revisen el sistema lo antes posible.

 El uso prolongado de una dilución incorrecta de refrigerante podría causar en el motor daños por corrosión, sobrecalentamiento o congelación.

Desenrosque el tapón lentamente. La presión existente saldrá lentamente mientras desenrosca el tapón.

ATENCIÓN

 No reponga el nivel por encima de la marca MAX.

Rellene con una mezcla de refrigerante y agua destilada del 50/50 con líquido especificado por Ford. Véase manual de **Garantía, mantenimiento y guía de Concesionarios**.

COMPROBACIÓN DEL LÍQUIDO DE LA DIRECCIÓN ASISTIDA

PELIGRO

 No deje que el líquido entre en contacto con la piel o los ojos. Si así ocurre, lave inmediatamente con abundante agua las áreas afectadas y póngase en contacto con su médico.

ATENCIÓN

 Asegúrese de que el nivel se encuentra entre las marcas MIN y MAX.

Si el nivel se encuentra en la marca MIN, répongalo inmediatamente.

Reposición

Retire el tapón de llenado.

ATENCIÓN

 No reponga el nivel por encima de la marca MAX.

Reponga el nivel con líquido especificado por Ford. Véase manual de **Garantía, mantenimiento y guía de Concesionarios**.

COMPROBACIÓN DEL LÍQUIDO DE FRENOS Y EMBRAGUE

AVISOS

 Usar cualquier líquido de frenos distinto del recomendado puede reducir la eficacia de frenado y, además, esta acción no cumple con los estándares de rendimiento de Ford.

 No deje que el líquido entre en contacto con la piel o los ojos. Si así ocurre, lave inmediatamente con abundante agua las áreas afectadas y póngase en contacto con su médico.

 Si el nivel se encuentra en la marca MIN, haga que un técnico cualificado compruebe el sistema en cuanto le sea posible.

Nota: Mantenga limpio y seco el líquido de frenos. La suciedad o el contacto con agua, derivados del petróleo u otros materiales puede provocar daños y posibles fallos en el sistema de frenos.

Nota: El líquido para los sistemas de los frenos y del embrague procede de un mismo depósito.

Reponga el nivel con líquido especificado por Ford. Véase manual de **Garantía, mantenimiento y guía de Concesionarios**.

SEPARADOR DE AGUA DEL FILTRO DE COMBUSTIBLE - VACIADO

PELIGRO

 No deseche el combustible Gasoil/Diesel con la basura doméstica ni en el sistema público de aguas residuales. Utilice los lugares autorizados para desechar el líquido.

Nota: Reponga solamente con combustible que cumpla la especificación Ford. Véase **Calidad del combustible** (página 144).

Nota: La bomba incorporada en el tanque de combustible se desconectará automáticamente transcurridos aproximadamente 40 segundos.



E131831

Ubicación de componentes: Véase **Bajo el capó - Vista de conjunto** (página 135). Véase **Bajo el capó - Vista de conjunto** (página 136).

1. Desconecte el encendido.
2. Conecte y asegure un tubo apropiado en el tapón de vaciado del filtro.
3. Dirija el otro extremo del tubo hacia un recipiente adecuado.
4. Gire el tapón de vaciado aproximadamente 1 vuelta y media para aflojarlo.
5. Conecte el encendido para activar la bomba incorporada en el tanque de combustible.
6. Vacíe el agua hasta sustituirla con gasoil/diesel limpio.
7. Desconecte el encendido.
8. Apriete el tapón de vaciado y retire el tubo.
9. Arranque el motor y compruebe si hay fugas.

Nota: La luz de control del separador de agua se apagará unos 2 segundos después con el motor en marcha.

COMPROBACIÓN DEL LÍQUIDO LAVAPARABRISAS

Reponga el depósito del líquido del lavaparabrisas cuando el indicador del nivel del líquido del lavaparabrisas esté encendido. Véase **Luces de aviso y de control** (página 53).

Para su reposición, utilice una mezcla de líquido lavaparabrisas y agua para evitar que se congele a bajas temperaturas y mejorar la eficacia de limpieza. Recomendamos que se utilice únicamente líquido lavaparabrisas de alta calidad.





CATALIZADOR

PELIGRO

 No estacione ni deje el vehículo a ralentí encima de hojas secas, césped seco u otros materiales combustibles. El escape irradiará una gran cantidad de calor durante el funcionamiento y después de que haya apagado el motor. Podría producirse un incendio.



Conducción con catalizador

ADVERTENCIAS

-  Procure no quedarse sin combustible.
-  No accione el motor de arranque durante un largo período de tiempo.
-  No se debe arrancar el vehículo empujándolo o remolcándolo. Utilice cables de puenteo. Véase **Arranque del vehículo con batería auxiliar** (página 149).
-  No apague el encendido durante la conducción.

TAPA DEL DEPÓSITO DE COMBUSTIBLE

AVISOS

-  Extreme las precauciones al cargar combustible para evitar salpicaduras de combustible de la boquilla de llenado de combustible.
-  No utilice ningún tipo de llama o calor cerca del sistema de alimentación de combustible. El sistema de alimentación de combustible se halla bajo presión. Existe riesgo de lesiones si el sistema de alimentación de combustible tiene una fuga.

ATENCIÓN

 Al lavar el vehículo con agua a alta presión, aplique el chorro en la tapa del tanque de combustible a una distancia de al menos 20 centímetros (8 pulgadas) y durante un período de tiempo corto.

Nota: El bloqueo centralizado también bloquea y desbloquea la tapa de acceso al tapón del tanque de combustible. Véase **Bloqueo y desbloqueo** (página 26).

Vehículos equipados con sistema de tapón



1. Presione la tapa para abrirla.
2. Abra la tapa del tanque completamente hasta que se haga tope. Gire el tapón del tanque de combustible en sentido contrario a las agujas del reloj.
3. Cuando se extrae el tapón de llenado, es posible que escuche un silbido. Esto es normal y no constituye motivo de preocupación.

Combustible

- Para cerrarlo, gire el tapón de llenado de combustible hacia la derecha hasta que haga clic.
- Cierre y empuje la tapa del tanque de combustible para bloquearla.

Llenado

PELIGRO

 Deje de cargar cuando la boquilla de llenado de combustible se pare por segunda vez. Si continúa cargando, se llenará el espacio de dilatación del tanque, lo que podría hacer que se derramase el combustible. Las salpicaduras de combustible pueden resultar peligrosas para otros usuarios.

Introduzca totalmente la boquilla de llenado de combustible. Baje la boquilla para que se acople en la abertura del tubo de combustible. Déjela en dicha posición y apriete el gatillo para empezar a llenar el tanque.

PELIGRO

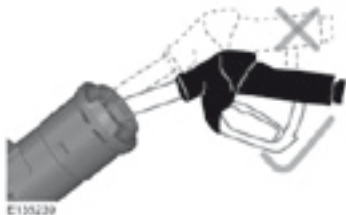

 Se recomienda esperar 10 segundos como mínimo antes de extraer la boquilla de llenado de combustible, para que todo el combustible termine de caer en el tanque.

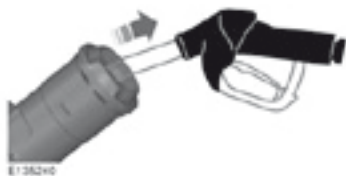

Levante ligeramente la boquilla de llenado de combustible para desmontarla.

ATENCIÓN

 No intente arrancar el motor si ha llenado el tanque con el combustible incorrecto. Esto podría dañar el motor. Haga que un experto revise el sistema inmediatamente.

COMBUSTIBLE

Al retirar la tapa del tanque, puede ser escuchado un silbido. Este ruido es normal, no siendo motivo de preocupación alguna. Para evitar que se derrame combustible por el cuello de carga, deje de cargar combustible al segundo corte automático de la pistola del surtidor.

AVISOS

 No utilice ningún tipo de llama o calor cerca del sistema de alimentación de combustible. El sistema de alimentación de combustible se halla bajo presión. Existe riesgo de lesiones si el sistema de alimentación de combustible tiene un escape.

CALIDAD DEL COMBUSTIBLE – NAFTA/GASOLINA

Utilice nafta/gasolina sin plomo con un mínimo de 95 octanos (95 RON).

Nota: Le recomendamos que utilice solamente combustible de alta calidad, sin aditivos u otras sustancias para el motor.

Puede utilizar nafta/gasolina que contenga hasta 10% etanol.

Utilice nafta/gasolina sin plomo con un mínimo de 95 octanos (95 RON).

Para Argentina

Utilice nafta/gasolina Grado 2 que cumpla con las especificaciones de las resoluciones vigentes de la Secretaría de Energía.

ATENCIÓN



Su vehículo está preparado para el uso de nafta/gasolina E10. La nafta/gasolina suministrada en Argentina posee un mínimo de 5% y hasta un máximo de 10% de etanol (E10).

AVISOS

 Utilice siempre nafta/gasolina sin plomo. La nafta/gasolina con plomo ocasiona daños permanentes en el catalizador y en la sonda lambda (sensor del oxígeno contenido en los gases de escape). Ford declina toda responsabilidad por daños debidos al empleo de nafta/gasolina con plomo. Aunque este tipo de daño no está cubierto por la garantía, si erróneamente se ha cargado nafta/gasolina con plomo, no debe dar arranque al vehículo y deberá ponerse inmediatamente en contacto con el Concesionario Ford más próximo.

 Este vehículo no fue diseñado para funcionar con combustibles que contengan aditivos metálicos, incluyendo aditivos a base de manganeso. Estudios realizados indican que estos aditivos causan un deterioro prematuro de los componentes de control de emisiones. Algunos fabricantes de combustibles utilizan manganeso como aditivo en sus naftas/gasolinas. Verifique esta información en la estación de servicio antes de cargar combustible.

CALIDAD DEL COMBUSTIBLE – GASOIL/DIESEL

Utilice gasoil/diesel de bajo contenido de azufre (hasta 50 ppm) para obtener las prestaciones de homologación del vehículo.

La utilización de gasoil/diesel de bajo contenido de azufre, colabora con la menor emisión de gases contaminantes disminuyendo la cantidad de humo negro y aumentando el rendimiento.

AVISOS

 Utilice solamente gasoil/diesel de fuentes confiables. Un combustible que contiene niveles elevados de agua o impurezas, compromete la durabilidad de los componentes del sistema de inyección.

 No mezcle gasoil/diesel con aceite, gasolina u otros líquidos. Podría producirse una reacción química.

 No añada querosene, parafina o nafta/gasolina al gasoil/diesel. Esto podría causar daños en el sistema de combustible.

 Si usted no utiliza su vehículo diesel por largos períodos de tiempo, recomendamos poner en marcha el mismo cada 15 días durante al menos 15 minutos. Esto evitará el envejecimiento prematuro del combustible y como consecuencia daños en el sistema de alimentación del motor. Por el contrario si su vehículo diesel permanece parado por un período mayor a un mes recomendamos cambiar el combustible del tanque.

Nota: No se recomienda el uso prolongado de aditivos que evitan que se solidifique el combustible.

Para Argentina

Utilice gasoil/diesel Grado 3 que cumpla con las especificaciones de las resoluciones vigentes de la Secretaría de Energía.

ATENCIÓN



Su vehículo esta preparado para el uso de biodiesel B10. En ningún caso esta proporción debe ser superada con el agregado de más biodiesel. El gasoil/diesel suministrado en Argentina posee hasta un 7% de biodiesel (B7).

Para Chile

Utilice gasoil/diesel grado A1, de bajo contenido de azufre, de acuerdo a la normativa vigente.

Para países de la región

Si se encuentra de viaje, utilice gasoil/diesel de acuerdo a la siguiente tabla:

Calidad del Combustible Gasoil/Diesel	
Argentina	Grado 3
Bolivia	–
Brasil	S10 ó S50
Chile	A1
Paraguay	S 50
Perú	Diesel B5 S 50
Uruguay	Gasoil 50 S

Gasoil/diesel de verano o de invierno

Su vehículo ha sido diseñado para funcionar correctamente bajo condiciones de invierno o verano. No debe preocuparse por el cambio de formulación que las petroleras hacen sobre el gasoil/diesel de verano o de invierno.

En condiciones invernales extremas puede requerirse el empleo de aditivos para el gasoil/diesel para evitar la formación de parafina. Deben consultarse las instrucciones en el envase dadas por el fabricante para la correcta proporción.

AVISOS

 No es recomendable el uso prolongado de aditivos. No adicionar querosén, parafino o nafta/gasolina al gasoil/diesel. Si cargase inadvertidamente nafta/gasolina en lugar de gasoil en el tanque de su vehículo, no intente ponerlo en marcha. Ford declina toda responsabilidad por daños al vehículo producidos por el funcionamiento de su motor con nafta/gasolina en vez de gasoil/diesel. Aunque este tipo de daño no está cubierto por la garantía, deberá ponerse inmediatamente en contacto con el Concesionario Ford más próximo.

Precauciones importantes de seguridad

AVISOS

 No abastezca en demasía el tanque de combustible. La presión en un tanque excesivamente lleno puede causar pérdidas o derramamiento de combustible y posible incendio.

 Si no utiliza la tapa del tanque de combustible apropiada, la presión del tanque puede dañar el sistema de combustible y causar el funcionamiento incorrecto durante una colisión.

 El sistema de combustible está presurizado. Si la tapa del tanque de combustible estuviera perdiendo vapores o se oyera un ruido similar a un silbido, espere hasta que el ruido se detenga antes de remover la tapa completamente.

AVISOS

 Los combustibles para automóviles pueden causar serios daños si son manipulados incorrectamente.

Sistema de control de emisiones (sólo motor Nafta/Gasolina)

Su vehículo está equipado con varios sistemas para el control de emisiones y un convertidor catalítico que logra que su vehículo cumpla con las reglamentaciones actuales de control de emisiones. Para asegurarse que el convertidor catalítico y otros componentes para el control de emisiones continúe funcionando correctamente:

- Utilice sólo nafta/gasolina sin plomo de un mínimo de 95 octanos (95 RON).
- Utilice sólo nafta/gasolina sin aditivos metálicos como el manganoso.
- Evite quedarse sin combustible.
- No corte el encendido mientras su vehículo está en movimiento, especialmente a altas velocidades.
- Realice el mantenimiento según los intervalos indicados en el "Programa de Mantenimiento".

El Programa de Servicio de Mantenimiento y el "Registro de Mantenimiento" son necesarios y esenciales para la vida y rendimiento de su vehículo y su sistema de emisiones, por favor consúltelo.

Combustible

AVISOS

 No estacione, no permanezca en marcha lenta, ni conduzca el vehículo sobre pasto o papeles y cartones. El sistema de emisiones eleva la temperatura del compartimento del motor y el sistema de escape, lo cual puede producir un incendio.

Observe si hay pérdidas de combustible, olores extraños, humo o pérdida de presión, la luz del “sistema de carga”, la luz de “aviso de revisión del motor” o la luz del “indicador de temperatura” se encenderá. Estos acontecimientos podrían indicar que el sistema de control de emisiones no está funcionando correctamente.

AVISOS

 Si usted huele gases de escape en el interior de su vehículo, hágalo revisar inmediatamente por su Concesionario Ford. No maneje si huele gases de escape. Estos gases son dañinos y pueden intoxicarlo, o inclusive matarlo.

No haga ningún cambio no autorizado a su vehículo o a su motor. Por Ley, a los propietarios de vehículos y todo aquel que repare, inspeccione, venda, alquile, comercialice o supervise una flota de vehículos, no les está permitido quitar intencionalmente cualquier elemento del sistema de emisión ni impedirle que funcione correctamente. Su vehículo puede requerir verificación oficial y no ser aprobado si sus sistemas de control han sido alterados.

Cuidados del vehículo

LIMPIEZA DEL EXTERIOR DEL VEHÍCULO

PELIGRO

 Si lleva el vehículo a un túnel de lavado que incluya ciclo de encerado, asegúrese de que elimina la cera del parabrisas.

ADVERTENCIAS

 Antes de utilizar una instalación de lavado de vehículo se debe comprobar si es adecuada para su vehículo.

 Algunas instalaciones de lavado de vehículos utilizan agua a alta presión. Esto podría dañar algunos componentes del vehículo.

 Retire la antena antes de lavar el vehículo en un túnel de lavado.

 Desconecte el soplador de la calefacción para evitar que se contamine el filtro purificador de aire.

Le recomendamos lavar el vehículo con una esponja y agua templada que contenga champú para vehículos.

Limpieza de los faros

ADVERTENCIAS

 No raspe los cristales de los faros ni utilice abrasivos ni disolventes alcohólicos o químicos para limpiarlos.

 No limpie los faros en seco.

Limpieza de la luneta

ATENCIÓN

 No rasque el interior de la luneta ni utilice abrasivos ni disolventes químicos para limpiarla.

Para limpiar el interior de la luneta utilice un paño suave o una gamuza húmeda.

Limpieza del embellecedor cromado

ATENCIÓN

 No utilice abrasivos ni disolventes químicos. Utilice agua jabonosa.

Conservación de la pintura de la carrocería

ADVERTENCIAS

 No aplique pasta de pulir con el vehículo al sol.

 No deje que la pasta de pulir toque las superficies de plástico. Podría ser difícil de eliminar.

 No aplique la pasta de pulir en el parabrisas o la luneta. Esto podría hacer que los limpiacristales hagan ruido y que no limpien correctamente.

Le recomendamos encerar la pintura una o dos veces al año.

Cuidados del vehículo

LIMPIEZA DEL INTERIOR DEL VEHÍCULO

Cinturones de seguridad

AVISOS



No utilice abrasivos ni disolventes químicos para limpiarlos.



No deje que penetre humedad en el mecanismo retractor del carrete de inercia del cinturón de seguridad.

Limpie los cinturones de seguridad con un producto de limpieza para interiores o agua aplicada con una esponja. Deje secar los cinturones de seguridad de forma natural, sin aplicar calor artificial.

Pantallas de cuadro de instrumentos, pantallas LCD, pantallas de radio

PELIGRO



No utilice abrasivos, ni disolventes alcohólicos o químicos para limpiarlas.

Lunetas traseras

ADVERTENCIAS



No utilice materiales abrasivos para limpiar el interior de las ventanillas traseras.



No ponga pegatinas o etiquetas en el interior de las ventanillas traseras.

PEQUEÑAS REPARACIONES DE LA PINTURA

ATENCIÓN



Elimine de la pintura de la carrocería cualquier partícula que pueda parecer inofensiva pero que con frecuencia resulta muy perjudicial, por ejemplo: excrementos de aves, resinas de árbol, restos de insectos, manchas de alquitrán, sal del camino y polvillo industrial.

Se deben reparar los daños de pintura causados por pequeñas piedras o arañazos tan pronto como sea posible. Diríjase a su Concesionario Ford para que le realice las reparaciones correspondientes.

Batería del vehículo

ARRANQUE DEL VEHÍCULO CON BATERÍA AUXILIAR

ADVERTENCIAS

- ❗ Conecte solamente baterías de la misma tensión nominal.
- ❗ Utilice siempre cables de emergencia que tengan las pinzas aisladas y con un tamaño de cable apropiado.
- ❗ No desconecte la batería del sistema eléctrico del vehículo.

Para conectar los cables de emergencia

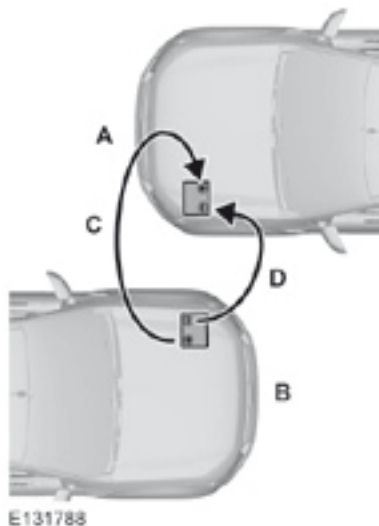

- A Vehículo con batería descargada
- B Vehículo con batería auxiliar
- C Cable de conexión positivo
- D Cable de conexión negativo

1. Aparque los vehículos de modo que no se toquen.
2. Desconecte el motor y todos los dispositivos eléctricos.
3. Conecte el borne positivo (+) del vehículo B con el borne positivo (+) del vehículo A (cable C).
4. Conecte el borne negativo (-) del vehículo B a la conexión de masa del vehículo A (cable D). Véase **Puntos de conexión de batería** (página 150).

ADVERTENCIAS

- ❗ No conecte al borne negativo (-) de la batería descargada.
- ❗ Asegúrese de que los cables no tocan ninguna pieza móvil del motor.

Arranque del motor

1. Ponga en marcha el motor del vehículo B a un régimen moderadamente alto.
2. Arranque el motor del vehículo A.
3. Deje los dos vehículos en marcha durante tres minutos como mínimo antes de desconectar los cables.

ATENCIÓN

- ❗ No encienda los faros al desconectar los cables. La cresta de tensión podría quemar las lámparas.

Desconecte los cables en el orden inverso.

Batería del vehículo

ADVERTENCIAS

⚠ Con el fin de conservar la carga de la batería, evite dejar las puertas abiertas, las luces encendidas, el equipo de audio encendido y/o cualquier otro dispositivo electrónico conectado a los toma corrientes mientras el vehículo permanece con el motor apagado.

PUNTOS DE CONEXIÓN DE BATERÍA

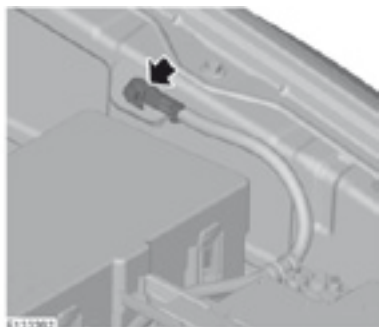







ATENCIÓN

⚠ No conecte al borne negativo (-) de la batería descargada.

SÍMBOLOS DE ADVERTENCIA DE LA BATERÍA

Etiquetas de la batería

-  Prohibido fumar, prohibidas las llamas y las chispas.
-  Proteger los ojos.
-  Mantener lejos de los niños.
-  Corrosivo.
-  Se deben tener en cuenta las instrucciones de funcionamiento.
-  Gas explosivo.

INFORMACIÓN GENERAL

ADVERTENCIAS

 Utilice sólo los tamaños de rueda y neumáticos homologados. El uso de neumáticos de otro tamaño puede causar daños en su vehículo e invalidará su homologación nacional.

 Si se modifica el diámetro de los neumáticos con respecto al montado en producción, es posible que el velocímetro no muestre la velocidad correcta. Lleve el vehículo al Concesionario para que se reprogramme el sistema de control del motor.

 Si tiene previsto cambiar el tamaño de las ruedas por otro distinto del montado en producción, consulte la compatibilidad en su Concesionario.

Nota: Compruebe la presión de los neumáticos con frecuencia para optimizar el consumo de combustible.

Encontrará una etiqueta con los datos sobre la presión de los neumáticos en el pilar B del vano de la puerta del conductor.

Compruebe y ajuste la presión del neumático a la misma temperatura ambiente a la que va a conducir el vehículo y con los neumáticos fríos.

CAMBIO DE UNA RUEDA

Tuercas de bloqueo de las ruedas

En su Concesionario Ford puede adquirir llaves de tuerca de rueda anti-robo y tuercas de rueda antirobo de repuesto.

Crique/Gato

AVISOS

 El crique/gato entregado con el vehículo solamente deberá utilizarse para cambiar una rueda en situaciones de emergencia.

 Antes de utilizar el crique/gato del vehículo, compruebe que no está dañado ni deformado y que la rosca está lubricada y limpia de material extraño.

 Nunca debe colocarse ningún objeto entre el crique/gato y el suelo o entre el crique/gato y el vehículo.

Para el cambio entre ruedas de verano y de invierno se recomienda utilizar un crique/gato hidráulico del tipo que se utiliza en los talleres.

Nota: Utilice crique/gato con una capacidad de elevación de una tonelada como mínimo y placas de elevación de 80 milímetros de diámetro como mínimo.

El crique/gato, la barra y la manivela del crique/gato están situados en la cabina.

Llantas y neumáticos

Cabina simple



E133391



E133341

1. Rebata el respaldo del lado izquierdo hacia delante.
2. Retire la correa de bloqueo y retire las herramientas.
3. Rebata el respaldo del lado derecho hacia delante.
4. Afloje el crique/gato, retire el tornillo y el crique/gato.

Cabina doble



E133089

1. Suba la correa de desbloqueo.
2. Baje el respaldo.
3. Retire la correa de bloqueo.
4. Afloje el crique/gato y retire el tornillo.
5. Retire el crique/gato.

Rueda de repuesto

Nota: Es posible que el vehículo se comporte de forma inusual al circular.

La rueda de repuesto está situada debajo de la parte posterior del vehículo.



E70163

Llantas y neumáticos



E102589

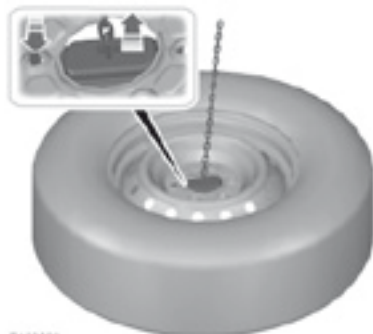

E133190

1. Monte la barra.
2. Introduzca la manivela del cricue/gato en el orificio guía. Gírela en sentido contrario a las agujas del reloj hasta que la rueda descansa en el suelo y el cable esté flojo.
3. Pase el soporte y el cable a través de la abertura de la rueda.

Puntos de elevación del vehículo

ATENCIÓN

⚠ Utilice únicamente los puntos de colocación especificados. Si utiliza otros puntos puede causar daños en la carrocería, la dirección, la suspensión, el motor, el sistema de frenos o los conductos de alimentación del combustible.

Llantas y neumáticos

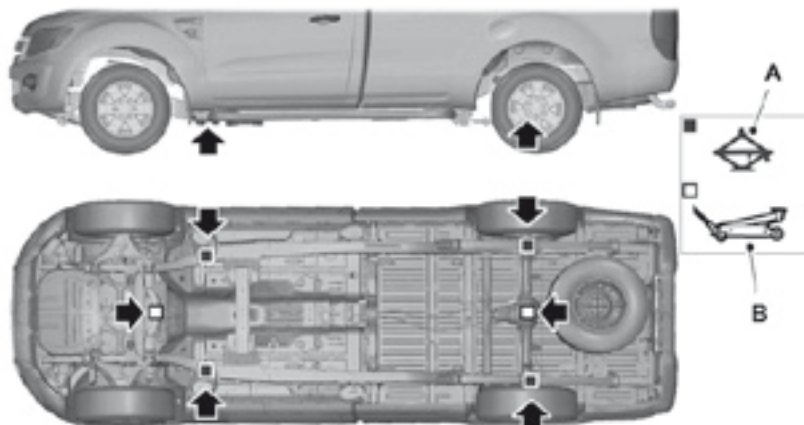

E130104

A Solo para emergencias

B Mantenimiento

Desmontaje de una rueda

AVISOS

- ⚠ Estacione su vehículo de manera que no dificulte el tráfico, no quede oculto ni corra ningún peligro.
- ⚠ Encienda las luces de emergencia.
- ⚠ Coloque un triángulo de emergencia.
- ⚠ Asegúrese de que el vehículo se encuentra en un terreno nivelado y firme, con las ruedas apuntando hacia delante.
- ⚠ Desconecte el encendido y aplique el freno de estacionamiento.



E134552

Llantas y neumáticos

AVISOS

⚠ Si el vehículo está equipado con caja de cambios manual, seleccione primera o marcha atrás. Si lleva una caja de cambios automática, seleccione estacionamiento (P).

⚠ Haga que salgan todos los pasajeros del vehículo.

⚠ Al cambiar una rueda asegure siempre la rueda diagonalmente opuesta con un bloque o un calzo de rueda apropiado.

⚠ Utilice solamente el crique/gato del vehículo para cambiar una rueda. Nunca trabaje bajo el vehículo cuando éste esté apoyado únicamente en el crique/gato.

⚠ Asegúrese de que el crique/gato está vertical con respecto al punto de apoyo del crique/gato y que la base está plana sobre el suelo.

ATENCIÓN

⚠ No deje las llantas de aleación boca abajo en el suelo, ya que se daña la pintura.

Nota: Se deben montar tres maniolas para elevar la parte trasera del vehículo.



1. Monte la maniola del crique/gato.
2. Afloje las tuercas de la rueda.

3. Levante el vehículo hasta que la rueda quede separada del suelo.
4. Afloje completamente las tuercas y extraiga la rueda.



Montaje de una rueda

AVISOS

⚠ Utilice sólo los tamaños de rueda y neumáticos homologados. El uso de neumáticos de otro tamaño puede dañar el vehículo y anulará la garantía. Véase **Especificaciones técnicas** (página 158).

⚠ No monte neumáticos antipinchazos en vehículos en los que no se habían montado originalmente. Contacte con su Concesionario para obtener más información.

⚠ Asegúrese de que no haya lubricante (grasa o aceite) en las roscas o en la superficie de contacto entre los espárragos y las tuercas de la rueda.

⚠ Haga comprobar el par de apriete de las tuercas de la rueda así como la presión del neumático lo antes posible.

Llantas y neumáticos

ATENCIÓN

❗ No monte llantas de aleación con tuercas de rueda para llantas de acero.

Nota: Las tuercas de las llantas de aleación ligera y de las llantas de acero con radios también pueden usarse para la llanta de acero de la rueda de repuesto (dos semanas como máximo).

1. Monte la rueda.
2. Monte las tuercas de rueda a mano.
3. Monte la llave de tuerca de rueda antirrobo.

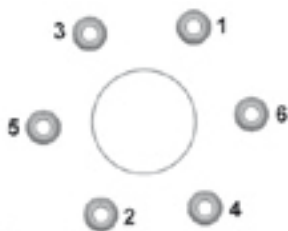

679158

4. Apriete las tuercas de rueda parcialmente en el orden mostrado.
5. Baje el vehículo y retire el crিকে/gato.
6. Apriete las tuercas de rueda por completo en el orden mostrado. Véase **Especificaciones técnicas** (página 158).
7. Asegúrese de que el resalto de la tapa se encuentra en la misma posición que el resalto del cubo.

PELIGRO

❗ Haga que comprueben si las tuercas de rueda están bien apretadas y que la presión del neumático es correcta en cuanto le sea posible.

Nota: Si la rueda de repuesto es de diferente tamaño o fabricación del resto de las ruedas, sustitúyala lo antes posible.

Para guardar la rueda

ATENCIÓN

❗ No levante el soporte de la rueda de repuesto sin que la rueda esté acoplada. El mecanismo puede resultar dañado si se baja sin que la rueda esté acoplada.

1. Ponga la rueda tumbada en el suelo de modo que su cara exterior mire hacia abajo. Incline el soporte y páselo juntamente con el cable a través de la abertura central de la rueda.
2. Inserte completamente el extremo plano de la barra en el orificio de guía y gírelo en el sentido de las agujas del reloj.
3. Guarde la barra, el crিকে/gato y la manivela del crিকে/gato.

CUIDADO DE LOS NEUMÁTICOS

Rotación de los neumáticos

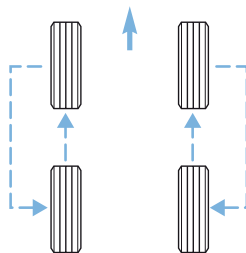

Llantas y neumáticos

Para asegurarse de que los neumáticos delanteros y traseros de su vehículo se desgasten por igual y duren más, le recomendamos que haga rotar las ruedas como se muestra en el gráfico a intervalos regulares de 10.000 km.

ATENCIÓN

 Al estacionar junto a un cordón, procure no rozar el costado del neumático.

Si tiene que subir a un cordón, hágalo despacio y con las ruedas en ángulo recto con respecto al cordón.

Compruebe con regularidad si las bandas de rodadura presentan cortes, cuerpos extraños o un desgaste irregular. El desgaste irregular puede indicar que la rueda no está alineada conforme a la especificación.

USO DE NEUMÁTICOS DE INVIERNO

ATENCIÓN

 Asegúrese de que está utilizando las tuercas de rueda correctas para el tipo de rueda para la que se han montado los neumáticos de invierno.

Si se utilizan neumáticos de invierno, asegúrese de que las presiones de los neumáticos sean correctas. Véase **Especificaciones técnicas** (página 158).

USO DE CADENAS ANTIDESLIZANTES

AVISOS

 No conduzca a más de 50 km/h.

 No utilice cadenas antideslizantes en rutas sin nieve.

ATENCIÓN

 Si el vehículo va equipado con embellecedores de rueda, retírelos antes de montar cadenas antideslizantes.

Nota: El ABS seguirá funcionando normalmente.

Nota: Tense las cadenas de nieve después de 1 km.

Utilice solamente cadenas antideslizantes con eslabones pequeños.

Utilice solamente cadenas antideslizantes en las ruedas traseras.

En los vehículos con tracción 4x4 se deben inflar los neumáticos traseros a la presión máxima permitida. Véase **Especificaciones técnicas** (página 158).

Llantas y neumáticos

ESPECIFICACIONES TÉCNICAS

Par de apriete de las tuercas de rueda

Tipo de rueda	Nm (lb)
Todos	103 (76)

Presión de los neumáticos (en frío)

Versión	Tamaño de los neumáticos	Carga normal		Económico		Plena carga	
		Parte delantera	Parte trasera	Parte delantera	Parte trasera	Parte delantera	Parte trasera
		bar (psi)	bar (psi)	bar (psi)	bar (psi)	bar (psi)	bar (psi)
Todos	255/70 R 16*	2,4 (35)	2,4 (35)	2,6 (38)	2,6 (38)	2,6 (38)	3,0 (44)
Todos	265/65 R 17*	2,4 (35)	2,4 (35)	2,6 (38)	2,6 (38)	2,6 (38)	3,0 (44)

*Solo se pueden montar cadenas antideslizantes en los neumáticos especificados.

Valores de alineación

Ruedas delanteras					
Descripción			Tolerancia	Valor de ajuste o nominal	Variación máxima a izquierda o a derecha
Ángulo de avance	Grados decimales	Izquierdo	+1.82° a +3.32°	+2.57°	0.50°
		Derecho	+2.32° a +3.82°	+3.07°	
Ángulo de caída (comba)	Grados decimales		-0.75°a + 0.75°	+0.00°	+0.00°
Paralelismo	Grados decimales		+0.00° ± 0.20°	+0.00°	-

Ruedas traseras					
Descripción			Tolerancia	Valor de ajuste o nominal	Variación máxima a izquierda o a derecha
Paralelismo	Grados decimales		-0.50° a 0.50°	+0.00°	-

Identificación del vehículo

ETIQUETA ADHESIVA DE IDENTIFICACIÓN DEL VEHÍCULO

El número de identificación del vehículo y los pesos máximos se indican en una etiqueta situada en el pilar "B" del lado izquierdo

PROD. POR FORD ARGENTINA S.C.A					
FECHA: 1			PES: 18		
PESA DEL: 2 KG		PESA TRAS: 17 KG			
2 LB	CON	17 LB	CON		
3 BSW	NEUM	18 BSW	NEUM		
4	LLANTAS	18	LLANTAS		
ESTE VEHICULO CUMPLE CON TODOS LOS ESTANDARES FEDERALES DE SEGURIDAD DE VEHICULOS QUE SE APLICAN A LA FECHA DE FABRICACION					
VIN: 8					
TIPO CARROC:					
					
COLOR EXT: 6					
DE FRENO	TIPO	CARROC	TRANS	EJE	CINTA SUSP
7	8	9	10	11	12 13 14

- 1- Código fecha de fabricación (6 dígitos)
- 2- Peso bruto total máximo en los ejes.
- 3- Dimensión de los neumáticos delanteros y traseros.
- 4- Dimensión de las llantas delanteras y traseras.
- 5- Número de identificación del vehículo VIN (17 dígitos).
- 6- Código de color.
- 7- Código de distancia entre ejes.
- 8- Código de clase de freno según peso bruto total.
- 9- Código de carrocería.
- 10- Código de modelo.
- 11- Código de transmisión.

- 12- Código de relación de eje trasero.
- 13- Código de cinta - Ornamentación exterior.
- 14- Código de ejes.
- 15- Dimensión de las llantas delanteras y traseras.
- 16- Dimensión de los neumáticos delanteros y traseros.
- 17- Peso bruto total máximo en los ejes.
- 18 -Peso bruto total.

Identificación del vehículo

NÚMERO DE IDENTIFICACIÓN DEL VEHÍCULO (VIN)

El número de chasis estampado se puede ubicar en los siguientes lugares.



- A A la izquierda del panel de instrumentos.
- B A la derecha, debajo de la puerta del acompañante, sobre el larguero del chasis.

NÚMERO DE SERIE DEL VEHÍCULO (VIS)

El vehículo cuenta con tres etiquetas autodestructibles con el número de serie del vehículo (VIS). Las mismas se encuentran:

- Debajo de la alfombra, del lado izquierdo
- En el vano motor, sobre el lado izquierdo del panel parallamas
- En el pilar "B" del lado derecho

NÚMERO DE SERIE DEL MOTOR

Nafta 2.5L Duratec – HE

Se encuentra grabado en el bloque del motor, parte central trasera, próximo a la carcasa del embrague y del múltiple de escape

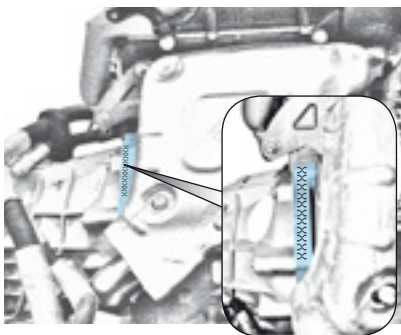

Diesel 2.2L Duratorq – TDCi / Diesel 3.2L Duratorq – TDCi

Se encuentra grabado en el bloque del motor, parte baja trasera, próximo a la carcasa del embrague y del múltiple de escape.



Capacidades y especificaciones

ESPECIFICACIONES TÉCNICAS

Datos Técnicos Motor			
Motor	Nafta 2.5L Duratec - HE	Diesel 2.2L Duratorq - TDCi	Diesel 3.2L Duratorq - TDCi
Cant. Cilindros	4 en línea	4 en línea	5 en línea
Válvulas por cilindros	4	4	4
Cilindrada	2488 cm ³	2198 cm ³	3198 cm ³
Relación de compresión	9,7:1	15,5:1	15,5:1
Diametro	89 mm	86 mm	89,9 mm
Carrera	100 mm	94,6 mm	100,76 mm
Potencia máxima	168 CV / 122 kW 5500 rpm	126 CV / 92 kW 3700 rpm	200 CV / 147 kW 3000 rpm
Torque máximo	225 Nm 4500 rpm	330 Nm 1750 y 2300 rpm	470 Nm 1750 y 2500 rpm
Combustible	Nafta/Gasolina sin plomo octanos (95 RON))	Gasoil/Diesel (Grado 3 -Arg) (A1-Chile)	Gasoil/Diesel (Grado 3 -Arg) (A1-Chile)
Orden de encendido	1-3-4-2	1-3-4-2	1-2-4-5-3
Sistema de encendido	Electrónico	Por compresión	Por compresión
Sistema de alimentación	Inyección electrónica multipunto	Inyección directa	Inyección directa
Velocidad máx. de rotación s/carga	6500 rpm	4900 rpm	4900 rpm
Velocidad de marcha lenta	700 rpm	800 rpm	800 rpm
Luz de válvulas	9.1 mm (admisión) 7.8 mm (escape)	8.73 mm (admisión) 8.75 mm (escape)	8.73 mm (admisión) 8.75 mm (escape)

Relaciones de Transmisión			
Marchas	MT 75	MT 82	Automática
1ra	4,200:1	5,441:1	4,171:1
2da	2,238:1	2,839:1	2,342:1
3ra	1,366:1	1,721:1	1,521:1
4ta	1,000:1	1,223:1	1,143:1
5ta	0,763:1	1,000:1	0,867:1
6ta		0,794:1	0,691:1
Marcha atrás	3,840:1	4,935:1	3,400:1

Capacidades y especificaciones

Sistema de carga

Alternador	
Motor	Características
Todos	12 v - 110 A
Batería	
Motor	Características
Todos	Batería 12 V.(70AH/105RC/590CCA)

Pesos del Vehículo

Motorización		Nafta 2.5L Duratec - HE	Diesel 2.2L Duratorq - TDCI	Diesel 3.2L Duratorq - TDCI
Cabina Simple	Peso en orden de Marcha	1658-1752 kg	(4x2) 1700-1982 Kg (4x4) 1794-2059 Kg	-
	Capacidad de Carga	1267 -1448 kg	(4x2) 1218-1225 Kg (4x4) 1131-1141 Kg	-
	Peso Bruto Total	2925-3200 kg	2925 - 3200 kg	-
	Capacidad Maxima de Tracción	(4x2) 4900 Kg (4x4) 4300 Kg	(4x2) y (4x4) 4800 Kg	-
Cabina Doble	Peso en orden de Marcha	1805-1926 kg	(4x2) 1847-2259 Kg (4x4) 1920-2382 Kg	(4x2) 1998-2144 Kg (4x4) 2095-2303 Kg
	Capacidad de Carga	1120-1274 kg	(4x2) 941-1078 Kg (4x4) 818-1005 Kg	(4x2) 927-1056 Kg (4x4) 830-897 Kg
	Peso Bruto Total	2925-3200 kg	2925 - 3200 kg	2925 - 3200 kg
	Capacidad Maxima de Tracción	(4x2) 4900 Kg (4x4) 4300 Kg	(4x2) y (4x4) 4800 Kg	(Manual) 5000 Kg (Autom.) 5950 Kg

Capacidad de remolque

Transmisión	Tipo Remolque	Nafta 2.5L Duratec - HE	Diesel 2.2L Duratorq - TDCI	Diesel 3.2L Duratorq - TDCI
Manual	Con freno	(4x2) 1700 Kg (4x4) 1100 Kg	1600 Kg	1800 Kg
	Sin Freno	750 Kg	750 Kg	750 Kg
Automatica	Con freno	-	-	3350 Kg
	Sin Freno	-	-	750 Kg

Capacidades y especificaciones

Capacidad (litros)

Fluido	Versión	Capacidad
Tanque de Combustible	Todos	80 L
Aceite del motor - con filtro	2.2L DURATORQ-TDCI	8.6 L
	3.2L DURATORQ-TDCI	9.8 L
Aceite de motor - con filtro	2.5L DURATEC-HE	6.4 L
Aceite de la caja de cambios manual (MT-75)	2.5L DURATEC-HE	1.7 L
Aceite de la caja de cambios manual (MT - 82)	2.2L DURATORQ-TDCI	2.7 L
	3.2L DURATORQ-TDCI	
Aceite de la caja de cambios automática (seca)	3.2L DURATORQ-TDCI	10.5 L
Aceite de la caja de cambios automática (húmeda)	3.2L DURATORQ-TDCI	9 L
Embrague / Freno	Todos	Llenar hasta la marca Max
Dirección asistida	Todos	1.2 L
Refrigerante	2.2L - TDCI	11.5L
	3.2L-TDCI (Caja manual)	12.9L
	3.2L-TDCI (Caja automática)	13.5L
	2.5L DURATEC-HE	11L
Ejes delanteros	Todos	1.3 L
Ejes traseros	Todos	3.4 L
Caja de transferencia	Todos	1.2 L
Gas de aire acondicionado	Todos	650 +/- 10g

Capacidades y especificaciones

Dimensiones del vehículo

Cabina simple

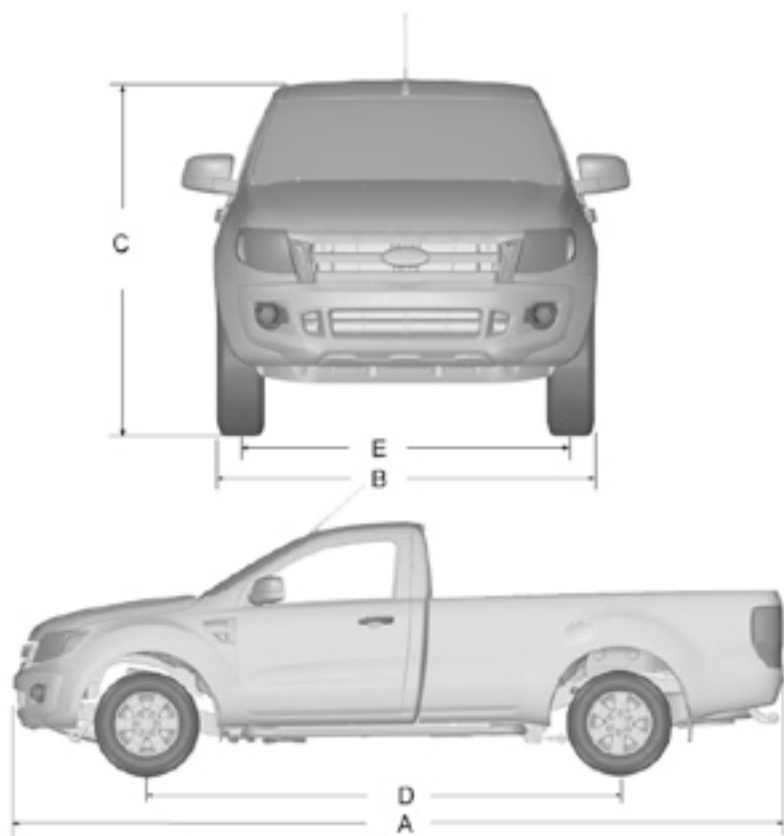

Capacidades y especificaciones

Ref.	Descripción de dimensiones	Dimensión en mm
A	Longitud máxima - paragolpes trasero incluido	5351
B	Ancho total - espejos retrovisores exteriores no incluidos	1850
C	Altura total (4x2 o 4x4)	1815 -1848
D	Distancia entre ejes	3220

Capacidades y especificaciones

Cabina doble

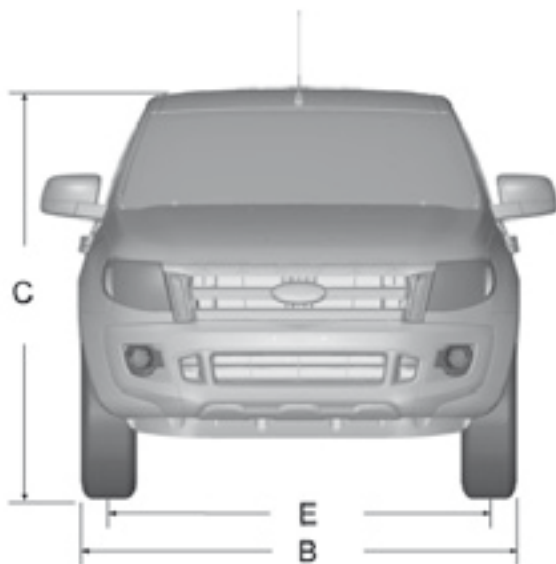

E131994

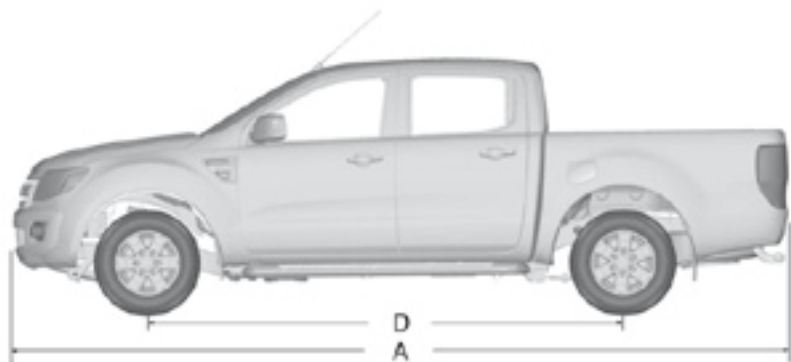

E131997

Capacidades y especificaciones

Ref.	Descripción de dimensiones	Dimensión en mm
A	Longitud máxima - paragolpes trasero incluido	5351
B	Anchura total - espejos retrovisores exteriores no incluidos	1850
C	Altura total (incluye barra de techo en versiones Limited) (4x2 o 4x4)	1815-1848
D	Distancia entre ejes	3200

4x2 y 4x4

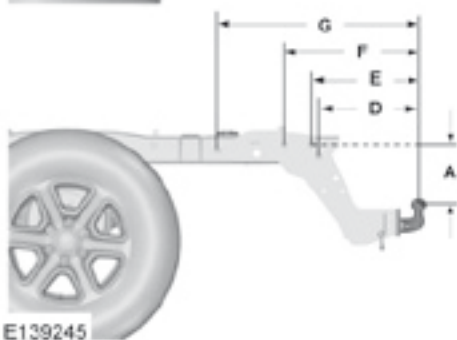
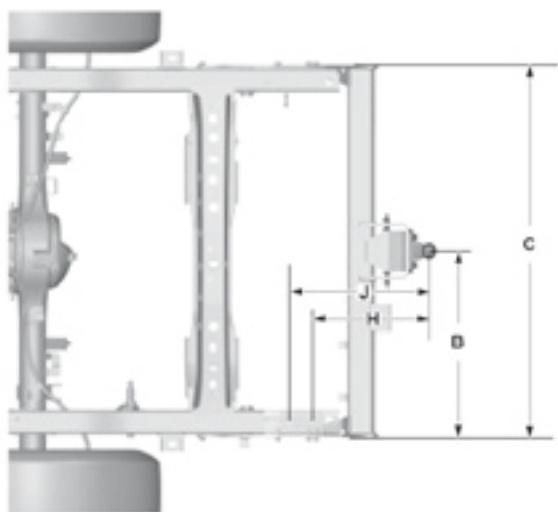

E139245

Capacidades y especificaciones

Ref.	Descripción de dimensiones	Dimensión en mm (pulgadas)
A	Punto de fijación - centro de gancho de remolque (4x2 o 4x4)	221,5 ± 5 (8,7 ± 0,2)
B	Centro de gancho de remolque - larguero longitudinal	588 (23,1)
C	Lado exterior del larguero	1176 (46,3)
D	Centro de gancho de remolque - centro del primer punto de fijación (4x2 o 4x4)	363 ± 5 (14,3 ± 0,2)
E	Centro de gancho de remolque - centro del segundo punto de fijación (4x2 o 4x4)	386 ± 5 (15,2 ± 0,2)
F	Centro de gancho de remolque - centro del tercer punto de fijación (4x2 o 4x4)	486 ± 5 (19,1 ± 0,2)
G	Centro de gancho de remolque - centro del cuarto punto de fijación (4x2 o 4x4)	728 ± 5 (28,7 ± 0,2)
H	Centro de gancho de remolque - centro del quinto punto de fijación (4x2* o 4x4)	373 ± 5 (14,7 ± 0,2)
J	Centro de gancho de remolque - centro del sexto punto de fijación (4x2 o 4x4)	448 ± 5 (17,6 ± 0,2)

RECOMENDACIONES DE SEGURIDAD VIAL

Conducción preventiva y segura

Una correcta conducción se corresponde con la normativa de tránsito vigente en su país. Por lo cual, usted debe:

- a. Antes de ingresar a la vía pública, asegúrese que tanto usted como su vehículo se encuentren en adecuadas condiciones de seguridad, de acuerdo con los requisitos legales, bajo su responsabilidad.
- b. En la vía, circule con cuidado y prevención, conservando en todo momento el dominio efectivo del vehículo, teniendo en cuenta los riesgos propios de la circulación y demás circunstancias de tránsito:
 - Anuncie todas las maniobras con las luces de giro o intermitentes
 - Respete una adecuada distancia de seguimiento
 - Programe con anticipación el viaje para evitar conducir de noche y respetar las horas de descanso
 - Observe constantemente los espejos retrovisores
 - Evite realizar maniobras bruscas
 - Circule con luces bajas encendidas

Otros factores influyentes

Factores distractivos: realizar alguna actividad, ajena al manejo, puede resultar riesgoso. Es importante concentrarse en el tránsito y estar sumamente atento, evite el uso de localizadores y teléfonos celulares, así como escuchar radio y/o reproductores con auriculares. El traslado de animales en el vehículo de modo inapropiado; el arreglo personal mientras se conduce,

tomar bebidas calientes y leer son factores de distracción.



Capacidad visual: el campo visual se ve disminuido o nulo con los cambios de iluminación (amanecer y atardecer) y adaptarse a ello conlleva un lapso de tiempo.

Durante la conducción nocturna es frecuente que se presenten efectos de ceguera debido al encandilamiento de las luces del vehículo que circula por la mano contraria; en tal sentido descubrir personas o animales puede resultar muy difícil, por ello es muy importante estar muy atento.

Percepción selectiva: conducir con preocupaciones o con la necesidad de llegar pronto al lugar de destino, se genera el efecto de NO tener presente la posibilidad de aparición de algún riesgo o situación imprevista. En estos casos domina una especie de mecanismo de represión de la conciencia.

El estar consciente y la consideración de la aparición de riesgos debieran llevar a una reducción de la velocidad.

El estrés: empeora la conducta y puede ocasionar reacciones equivocadas.

El cansancio: es una de las mayores causas en siniestros de tránsito, ya que provoca alteraciones en la atención y afecta la percepción, reacción, concentración y la coordinación psicomotriz.

El alcohol y las drogas: el consumo

Recomendaciones de seguridad vial

de alcohol, aún en cantidades relativamente pequeñas aumenta el riesgo de los conductores y de los peatones que se ven involucrados en un siniestro. Los efectos inmediatos del alcohol sobre el cerebro son depresivos o estimulantes dependiendo de la cantidad consumida. En cualquiera de los casos, el alcohol provoca una disminución de las facultades, ya que perjudica la capacidad de discernimiento, torna los reflejos más lentos y reduce la atención y agudeza visual.

Los efectos de las drogas difieren en su mecanismo de acción. La cantidad consumida del usuario entre otros factores, actúan sobre el cerebro y altera la percepción, la cognición, la atención, el equilibrio, la coordinación, el tiempo de reacción y otras facultades para conducir en forma segura.

Conducta agresiva: frenar repentinamente, acercarse demasiado a otro vehículo, cortar el paso a otros conductores; acelerar cuando alguien intenta pasar, tocar la bocina o encender las luces altas indebidamente, gritar o hacer gestos obscenos, son conductas que ocasionan un riesgo tanto para el conductor como para el resto del tránsito.

Falta de solidaridad: La vía pública debe compartirse con todos, no es patrimonio exclusivo de nadie. Sea solidario.

Reglas de tránsito y conducción segura

La obligación de ceder el paso: para que el tránsito sea seguro en las intersecciones, existen reglas acerca de la prioridad al cruzar. Al visualizar una señal de PARE, usted debe detener su vehículo y permitir el paso de quienes circulan por la otra vía, y solo se podrá reanudar la marcha cuando se desestime la posibilidad de un siniestro.



Si se encuentra con una señal CEDA EL PASO, se debe reducir la velocidad hasta detenerse si es necesario y ceder el paso a los vehículos que circulan por la otra vía.

Ubicación del vehículo: el vehículo debe mantenerse a una distancia prudencial de quienes marchan delante (se recomienda 4 seg.) y situarlo de modo correcto antes de virar.

Distancia entre los vehículos: seguir de cerca a un vehículo que va por delante es un factor de riesgo y de posibles siniestros, dado que no podrá visualizar los peligros que se aproximan y disminuirá el margen de reacción. Para ello, es necesario tener suficiente espacio delante del vehículo y así poder frenar sin peligro. Se aconseja mantener una distancia prudencial de seguimiento con el vehículo que nos antecede de 4 segundos.



Regla de los 4 segundos:

Cuando el conductor del vehículo que circula delante suyo pasa por un punto fijo, como una sombra, un poste o una línea del camino, comience a contar desde la parte posterior del vehículo de adelante hasta la parte frontal de su vehículo

“un mil uno, un mil dos, un mil tres, un mil cuatro”

Recomendaciones de seguridad vial

Si llega hasta la marca antes de terminar de contar estas cifras, usted estará mucho más cerca del conductor del vehículo de adelante de lo que por seguridad debería estar.

Disminuya la velocidad y vuelva a contar.

Usando la regla de los cuatro segundos, su vehículo gastará menos freno. Los frenos durarán más tiempo y se disminuirá el consumo de combustible, logrando así economizar tiempo y dinero.

Más importante aún, es que al usar la regla de los cuatro segundos, se tendrá una distancia más segura para detener el vehículo, en caso que el conductor de adelante se detenga imprevistamente.

Luces delanteras durante el día: Es obligatorio el uso de las luces bajas durante el día cuando se circula en autopistas, autovías, semiautopistas y rutas, para permitir que los vehículos sean más visibles al resto del tránsito.



Adelantamiento y sobrepaso: adelantarse de modo inseguro es uno de los principales factores de colisión, es por ello que se debe tener en cuenta:

- Evitar sobrepasar a otro vehículo cuando la visión de la ruta se encuentra obstruida por cualquier causa
- Asegurarse de tener el tiempo suficiente para efectuar la maniobra
- Esperar hasta llegar a un carril designado para adelantarse
- No desviar cuando se está siendo sobrepasado
- Conducir cerca del borde derecho de la ruta para permitir sobrepaso

- Pensar y planificar los movimientos antes de intentar el sobrepaso a otro vehículo.

Velocidad: no exceder los límites de velocidad máxima ni mínima.

Derecho o prioridad de paso: consiste en permitir el paso a otro vehículo o peatón en las condiciones reglamentarias. Todo conductor debe ceder siempre el paso en las encrucijadas al que cruza desde su derecha, salvo señalización específica en contrario.

Giros: Para realizar giros debe respetarse la señalización, y observar las siguientes reglas:

- Advierta la maniobra con suficiente antelación, mediante la señal luminosa correspondiente, que se mantendrá hasta la salida de la encrucijada.
- Circule desde treinta metros antes por el costado más próximo al giro a efectuar.
- Reduzca la velocidad paulatinamente, girando a una marcha moderada.

Señales y carteles de pare: las señales de pare o semáforo en rojo que indican que los vehículos deben detenerse detrás de la línea límite del cruce de peatones o antes de la intersección.



Uso del cinturón: el cinturón de seguridad es el dispositivo individual más efectivo en un vehículo para reducir las lesiones de los ocupantes del vehículo frente a un siniestro. El uso del cinturón

Recomendaciones de seguridad vial

de seguridad reduce la probabilidad de resultar muerto en caso de siniestro en un 40% a 50% para el conductor y pasajero de los asientos delanteros y alrededor de un 25% para pasajeros de los asientos traseros.

Cambios de carril durante la circulación: los cambios inadecuados de carril son el principal factor de colisiones. Cuando desee cambiar de carril:

- Haga las señales apropiadas
- Controle los espejos
- Observe con antelación el carril al que se desea ingresar.
- Evite hacer cambios de carril en forma repentina para alcanzar una salida o girar.
- Planifique los movimientos con antelación.
- Controle el tránsito del carril en el que se está conduciendo para evitar una colisión contra el vehículo que se encuentra adelante o a otro vehículo que está tratando de ingresar al mismo.

Elección del sentido correcto de circulación: las causas más frecuentes que provocan colisiones frontales son:

- Girar a la derecha o a la izquierda hacia el lado contrario de circulación
- Conducir en sentido contrario en calles de una sola mano
- Sobrepassar a otros vehículos sin tomar las medidas correctas en vías de doble circulación. Para evitar siniestros viales es importante identificar las señales de CONTRAMANO y PROHIBIDO EL PASO cuando se gira a la izquierda o a la derecha del tránsito.



Consejos para un manejo adecuado:

- Verifique que el vehículo esté en condiciones antes de emprender un viaje
- No utilice celular al conducir
- Respete los límites de velocidad
- Mantenga las luces bajas encendidas a toda hora del día
- Utilice siempre el cinturón de seguridad
- Respete las normas de tránsito
- Mantenga una adecuada distancia de seguimiento entre vehículos (de 4 segundos)
- Traslade a los niños menores de 10 años en el asiento trasero con el dispositivo de retención infantil adecuado
- Anuncie todas las maniobras con luces de giro o intermitentes
- Evite circular en ruta durante el atardecer o el amanecer
- Mire constantemente los espejos retrovisores
- Evite realizar maniobras bruscas
- Preste atención al tránsito para anticiparse a cualquier maniobra brusca de otros conductores
- No ingiera alcohol antes y durante la conducción
- Respete las barreras bajas de un paso a nivel
- Respete la prioridad del peatón
- Ante condiciones climáticas adversas reduzca la velocidad
- Descanse bien antes de emprender viajes largos
- Ante condiciones de poca visibilidad, evite conducir

SOLUCIONES ANTE POSIBLES CASOS DE EMERGENCIA

Si fallan los frenos

En caso de falla del sistema de frenos se recomienda pisar el pedal de freno en forma intermitente, rápidamente y en todo su recorrido.

También se puede detener el vehículo utilizando la caja de velocidades. Se recomienda, comenzar a bajar en cambios hasta lograr disminuir la velocidad del vehículo y terminar de detener su marcha accionando el freno de mano.

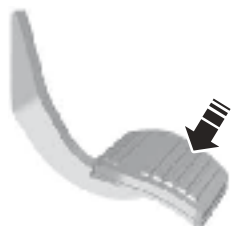

E71354

Si revienta un neumático

Si se encuentra circulando por una vía rápida y revienta un neumático, es primordial mantener la calma, sujete el volante con firmeza, levante el pie del acelerador y nunca pise el pedal de freno. Disminuya la velocidad progresivamente y comience a visualizar alguna zona segura para la detención.

Si el vehículo comienza a patinar

Por lo general esto sucede cuando la calzada se encuentra mojada o con algún otro líquido que se interpone entre la superficie de la calzada y el neumático. En este caso, se recomienda disminuir la velocidad del vehículo lo más que se pueda, sin tocar el freno y levantando el pie del acelerador. Minimice las maniobras de giro al máximo

y mantenga lo más firme que pueda el volante tratando de que el vehículo mantenga la línea en la cual circulaba. Cuando disminuya la velocidad sentirá que el vehículo comienza a tener adherencia nuevamente.

Si un vehículo circula en sentido contrario a nuestro carril

Es frecuente que se de esta situación, sobre todo cuando se circula por una ruta de doble mano. En este caso lo que se aconseja es mantener la calma, comenzar a hacer luces alternando entre las luces altas y las luces bajas, al mismo tiempo, colocar las luces de giro a la derecha y comenzar a disminuir la velocidad. Siempre salirse de la calzada hacia la derecha lo antes posible. **NUNCA CRUCE A LA BANQUINA / BERMA DE LA MANO CONTRARIA.**

ANIMALES SUELTOS



Si se cruza un animal en la ruta

Al circular por una ruta en zona rural, es factible la posibilidad de cruzarse con algún animal o bien esté sobre la calzada. En este caso, comience a disminuir la velocidad y haga sonar la bocina.

Si el animal se presenta repentinamente, frene intensamente pero sin llegar al bloqueo de las ruedas.

Trate de esquivarlo hacia la derecha teniendo en cuenta que el ingreso a la banquina/berma sea progresivo, y de esta forma no perder el control del vehículo.

Recomendaciones de seguridad vial

Salida de emergencia a la banquina/berma

Una de las causas de accidentes en las rutas es cuando los conductores se ven obligados por algún motivo a bajar a la banquina.

Cuando esto ocurra, trate de hacerlo con el tren delantero de la forma más paralela posible a la ruta, transite por la misma los metros que sea necesario, evitando frenar o doblar bruscamente la dirección. Vuelva al pavimento solo cuando haya disminuido la velocidad, y de la forma más paralela a la ruta posible, para evitar la pérdida de control del vehículo.

Puede ser más seguro circular por la banquina y disminuir en forma gradual la velocidad antes de volver al pavimento. Puede perder el control del vehículo si no disminuye la velocidad o si gira el volante en forma abrupta.

A menudo, puede ser menos riesgoso pasar por encima de pequeños objetos, que intentar retornar a la ruta en forma repentina, ya que esto puede hacer que el vehículo resbale hacia los costados, perdiendo el control.

Conducción defensiva

Procedimientos básicos:

- Esté alerta y mantenga una distancia prudente con el vehículo de adelante.
- Anticípese a los acontecimientos, observando más allá del conductor que circula delante suyo, previendo situaciones que puedan hacerlo detener repentinamente. Use la regla de los 4 segundos, descripta en distancia entre los vehículos.

- Cuando las condiciones del tránsito fueran desfavorables, aumente la distancia respecto al vehículo de adelante.
- Al ver la luz de freno del vehículo que circula delante suyo, apoye el pie en el freno.
- Recuerde: el otro conductor ya frenó cuando usted aún está pisando el acelerador.

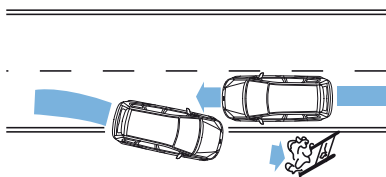
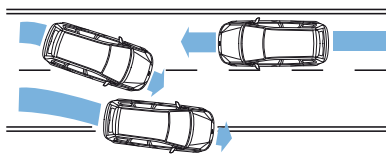
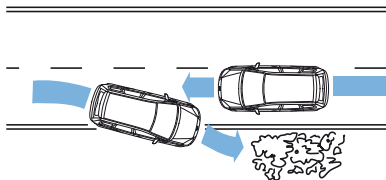

Índice

A

ABS.....	89	Ajuste de la inclinación del respaldo	71
Activación de la alarma	32	Ajuste de la inclinación del respaldo (asientos de regulación eléctrica) 72	
Activación de la cámara retrovisora.....	100	Ajuste del apoyacabezas.....	73
Activación del airbag del acompañante	23	Ajuste del soporte lumbar	70
Activación del control de velocidad.....	103	Ajuste del volante	33
Activación del inmovilizador electrónico.....	30	Alfombras	78
Activar el modo bizona (climatizador automático).....	67	Alojamiento del Crique/Gato cabina doble	152
Advertencia de alarma	58	Alojamiento del Crique/Gato cabina simple	152
Advertencia de ausencia de bloqueo.....	58	Alzacristales eléctricos	49
Advertencia de nivel bajo del líquido lavaparabrisas.....	58	Anulación de la velocidad almacenada.....	104
Advertencia de nivel de combustible bajo.....	58	Anulación del freno.....	89
Airbags	18	Apertura total.....	29
Airbags de conductor y acompañante.....	18	Apertura y cierre automático de las ventanas	50
Airbags de cortina.....	19	Apertura y cierre del capó.....	133
Airbags laterales.....	19	Apertura y cierre Global.....	29 - 50
Aire acondicionado	63	Apoyabrazos de asiento trasero.....	74
Aire exterior	63	Apoyacabezas.....	73
Aire recirculando (climatizador manual).....	64	Arranque de un motor a Nafta/Gasolina	79
Aire recirculando (climatizador automático).....	68	Arranque de un motor Diesel	80
Ajuste de idioma	62	Arranque del vehículo con batería auxiliar.....	149
Ajuste de la altura de los cinturones de seguridad	21		
Ajuste de la altura del asiento del conductor	70		
Ajuste de la altura del asiento del conductor (asientos con regulación eléctrica)72			

Índice

Arranque del vehículo empujándolo o remolcándolo	79	Caja de fusibles del habitáculo	121 - 127
Asiento de seguridad para bebés.....	13	Caja de fusibles del vano motor.....	122 - 123
Asiento de seguridad para niños.....	14	Calefacción.....	63
Asientos delanteros	69	Calefacción rápida del interior	65
Asientos elevadores.....	16	Calentamiento del interior	63
Asientos infantiles	13	Calidad del combustible gasoil/diesel.....	144
Asientos traseros	73	Calidad del combustible nafta/gasolina	143
Asistencia en frenadas de emergencia	93	Cambio de fusibles.....	122
Autonomía de combustible	60	Cambio de la pila del mando a distancia	25
Avance y retroceso de los asientos.70		Cambio de lámparas	43
Avance y retroceso de los asientos (asientos eléctricos).....	71	Cambio de las escobillas de los limpiaparabrisas.....	37
Aviso de luces encendidas	57	Cambio de una rueda.....	151
B		Cambio entre 2H y 4H.....	84
Bloqueo del volante.....	79	Cambio entre 2H y 4L.....	84
Bloqueo automático por velocidad.....	28	Cambio entre 4H y 4L	84
Bloqueo del diferencial electrónico.....	84	Capacidad (litros)	163
Bloqueo individual de las puertas con la llave	28	Carga de combustible.....	142
Bloqueo y desbloqueo de las puertas con el mando a distancia	26	Catalizador	141
Bloqueo y desbloqueo de las puertas con llave.....	26	Cierre total.....	29
Bloqueo y desbloqueo de las puertas desde el interior	27	Cinturón de seguridad.....	20
Bocina de la alarma	31	Cinturones de seguridad	148
Botiquín	82	Climatización automática	66
Botón de desbloqueo de la posición de parada de emergencia.....	88	Climatización manual	64
C		Colocación de asientos infantiles.....	14
Caja de cambios automática	85	Combustible	143
Caja de cambios manual	83	Compartimiento refrigerado.....	78
		Compartimientos guardaobjetos (lado del acompañante)	77
		Compartimientos guardaobjetos (lado del conductor)	76
		Comprobación de las escobillas de los limpiaparabrisas.....	36

Índice

Comprobación del aceite del motor.....	137	Control de distribución del aire (climatizador automático).....	66
Comprobación del líquido de frenos y embrague.....	139	Control de estabilidad del remolque.....	93
Comprobación del líquido de la dirección asistida.....	139	Control de la iluminación.....	38
Comprobación del líquido lavaparabrisas.....	140	Control de velocidad.....	57
Comprobación del nivel de aceite.....	138	Control por voz.....	34
Comprobación del refrigerante del motor.....	138	Corte de combustible automático..	81
Computadora de a bordo.....	59	Crique/Gato.....	151
Conducción con catalizador.....	141	Cuidado de los neumáticos.....	156
Conducción con remolque.....	108	D	
Conducción en diversos terrenos....	114	Desbloqueo automático.....	28
Conducción en ruta.....	113	Desactivación de la alarma.....	32
Conducción fuera de ruta.....	114	Desactivación de la cámara retrovisora.....	102
Conducción por agua.....	111	Desactivación del airbag del acompañante.....	22
Conexión/desconexión del aire acondicionado (climatizador manual).....	65	Desactivación del control de velocidad.....	104
Conexión/desconexión del aire acondicionado (climatizador automático).....	68	Desactivación del inmovilizador electrónico.....	30
Configuración personalizada.....	62	Desactivar el modo bizona (climatizador automático).....	67
Conservación de la pintura de la carrocería.....	147	Desconexión del motor.....	81
Consola central.....	77	Desconexión del sistema de climatización automático.....	68
Consumo instantáneo de combustible.....	61	Deshielo y desempañado rápido del parabrisas.....	65
Consumo medio de combustible....	61	Deshielo y desempañado del parabrisas.....	68
Control de distribución del aire.....	64	Desmontaje de una rueda.....	154
		Desmontaje del apoyacabezas.....	73
		Destellos de luces altas.....	38
		Dimensiones del vehículo (Cabina doble).....	166
		Dimensiones del vehículo (Cabina simple).....	164
		Disparo de la alarma.....	32

E

Enfriamiento del interior	63
Escobillas del limpiaparabrisas.....	37
Especificaciones técnicas.....	158
Espejos retrovisores exteriores	51
Estacionamiento.....	86
Estado tras una colisión.....	20
Etiqueta adhesiva de identificación del vehículo	159

F

Faros antiniebla	44
Faros antiniebla delanteros	39
Faros automáticos.....	39
Forma correcta de sentarse.....	69
Freno de estacionamiento	90
Frenos de disco.....	89
Función de antiencierro.....	51
Función de protección infantil	27
Funcionamiento cámara retrovisora	100
Funcionamiento de la asistencia de arranque en pendientes	95
Funcionamiento de la ayuda para estacionar	97
Funcionamiento del control de descenso en pendiente	91
Funcionamiento del HDC	91

G

Gancho de remolque.....	109
Gasoil/diesel de verano o de invierno.....	144

I

Inclinación del asiento (asientos con regulación eléctrica).....	72
---	----

Indicador de bloqueo electrónico del diferencial (ELD).....	56
Indicador de faros	56
Indicador de temperatura del refrigerante del motor	53
Indicador del nivel de combustible.....	53
Indicadores.....	53
Información general de mantenimiento.....	132
Información general del control del climatización interior.....	63
Información general sobre radiofrecuencias.....	24
Intermitentes	42 - 56
Interruptor de encendido	79
Interruptor de la puerta del conductor (cabina doble)	49
Interruptor de seguridad de las ventanillas traseras	50
Interruptores de la puerta del conductor (cabina simple)	49
Interruptores de las puertas del acompañante y de las plazas traseras	49

L

Lavaparabrisas	36
Limpiaparabrisas	35
Limpiaparabrisas automáticos.....	35
Limpieza de la luneta	147
Limpieza de los faros	147
Limpieza del embellecedor cromado	147
Limpieza del exterior del vehículo .	147
Limpieza del interior del vehículo .	148
Llaves codificadas	30
Luces altas y bajas	38
Luces con retardo de seguridad.....	38

Índice

Luces de aviso del motor	55
Luces de aviso y de control	53
Luces de emergencia.....	41
Luces de estacionamiento	38
Luces de lectura	42
Luces de lectura delanteras.....	46
Luces de parada de emergencia.....	39
Luces de posición e intermitentes delanteros.....	44
Luces del espejo retrovisor exterior	44
Luces interiores.....	42
Luces traseras	45
Luneta trasera térmica	68
Lunetas traseras.....	148
Luz de aviso de avería	55
Luz de aviso de avería en motor o caja de cambios	55
Luz de aviso de nivel de combustible bajo	54
Luz de aviso de presión del aceite..	54
Luz de aviso de puerta abierta.....	56
Luz de aviso del ABS	54
Luz de aviso del airbag.....	54
Luz de aviso del encendido.....	54
Luz de aviso del sistema de frenos	54
Luz de control de tracción 4x4	55
Luz de control del control de estabilidad (ESP)	54
Luz de control del separador de agua	56
Luz de cortesía	42
Luz de estacionamiento de un lado	58
Luz de placa de patente.....	46
Luz interior	46

M

Mando de la temperatura.....	64
Mando de la temperatura (climatizador automático).....	67
Mando del sistema de audio.....	33
Marcha atrás.....	86
Modo de abrocharse los cinturones de seguridad.....	20
Modo de seguridad	50
Modo Sport	86
Modo uniforme (climatizador automático)	67
Modos de conducción.....	87
Módulo de conducción con remolque	108
Montaje de una rueda	155
Motor ahogado	80

N

Nivelación de los faros.....	41
Número de identificación del vehículo (VIN).....	160
Número de serie del motor	160
Número de serie del vehículo (VIS)	160

O

Observaciones generales para la puesta en marcha.....	79
Observaciones generales sobre la conducción.....	110
Odómetro	59
Odómetros parciales (A y B).....	60

P

Pantallas de cuadro de instrumentos, pantallas LCD, pantallas de radio.....	148
---	-----

Par de apriete de las tuerca de rueda.....	158
Para almacenar una velocidad.....	103
Para cambiar un velocidad	103
Para detener el vehículo.....	88
Para rebatir el respaldo del asiento trasero	74
Para rebatir la banqueta del asiento trasero.....	73
Pendientes pronunciadas.....	108
Pequeñas reparaciones de la pintura	148
Pesos del vehículo	162
Plegar el respaldo del asiento.....	71
Portaequipajes.....	106
Portales.....	76
Portón trasero	105
Posavasos.....	76
Posavasos delanteros.....	76
Posavasos traseros	76
Posiciones de la palanca de cambios (automática).....	85
Precauciones con bajas temperaturas.....	110
Precauciones importantes de seguridad	145
Presión de los neumáticos	158
Programa electrónico de estabilidad (ESP)	93
Programación del mando a distancia	24
Puerto USB.....	77
Puesta en marcha del vehículo	88
Punto muerto	86
Puntos de conexión de batería.....	150
Puntos de elevación del vehículo ..	153
Puntos de remolque	130
R	
Reactivación de la velocidad almacenada.....	104
Recomendaciones para la conducción con caja de cambios automática	88
Reducción de la humedad del aire interior	66
Refrigeración con aire exterior	65
Refrigeración rápida del interior.....	65
Refrigeración rápida del interior.....	68
Régimen de relentí del motor después de arrancar	80
Rejillas de ventilación.....	63
Relaciones de transmisión	161
Reloj	75
Remolque de vehículos con caja de cambios automática	131
Remolque del vehículo sobre las cuatro ruedas.....	130
Rendimiento deficiente del motor ..	110
Reóstato de iluminación del cuadro de instrumentos.....	75
Reposición del aceite	138
Reposición del refrigerante del motor.....	138
Restablecimiento de la memoria de los alzacristales.....	50
Retardo de seguridad.....	58
Rodaje	110
Rueda de repuesto	152
S	
Seguros para niños.....	17
Sensores interiores.....	31
Señal de advertencia autoalimentada de seguridad de sujeción	57
Señal de aviso de puerta abierta.....	57

Índice

Señal de aviso del cinturón de seguridad	21 - 58	Testigo de nivel de líquido limpiacristales.....	56
Señales acústicas de aviso e indicadores.....	57	Testigo del cinturón de seguridad ...	57
Separador de agua del filtro de combustible - vaciado.....	140	Testigo del control de estabilidad (ESP)	93
Símbolos de advertencia de la batería	150	Testigo del inmovilizador del vehículo	54
Sistema de carga	162	Toma de entrada auxiliar	77
Sistema de control de emisiones (nafta)	145	Tomas de potencia auxiliares	75
Sistema de la alarma	31	Tracción 4x2 alta (2H)	83
Sistema de tracción en las cuatro ruedas - 4x4	83	Tracción 4x4 alta (4H).....	83
Soplador.....	64	Tracción 4X4 baja (4L).....	83
Soplador (climatizador automático).....	67	Triángulo reflectante de emergencia	82
Soportes de fijación de carga.....	105		
T		U	
Tabla de especificaciones de las lámparas	48	Ubicación de las cajas de fusibles.....	121
Tabla de especificaciones de los fusibles.....	123	Unidades de medida	62
Tapa del depósito de combustible	141	Uso de cadenas antideslizantes.....	157
Temperatura exterior.....	61	Uso de eslingas, malacates y otros accesorios off-road	120
Tercera luz de freno.....	47	Uso de la asistencia de arranque en pendientes	95
Testigo de calentamiento - Vehículos Diesel.....	56	Uso de la ayuda para estacionar	97
Testigo de cambio de aceite (Solo Diesel)	55	Uso de la cámara retrovisora	100
Testigo de cambio de marchas	57	Uso de la pantalla.....	101
Testigo de freno de mano.....	57	Uso de los cinturones de seguridad durante el embarazo	21
Testigo de heladas	56	Uso de neumáticos de invierno	157
Testigo de intermitentes	58	Uso del control de estabilidad.....	94
Testigo de las luces altas	56	Uso del control de velocidad.....	103
Testigo de los faros antiniebla.....	57		

Uso del control del descenso en pendiente.....	91
---	----

V

Valores de alineación	158
varilla del nivel de aceite Diesel	137
Varilla del nivel de aceite Nafta	137
Vehículo atascado	120
Vehículos con tracción 4x2	94
Vehículos con tracción 4x4	94
Velocidad media	61
Ventilación.....	65
Vista de conjunto - 2.2L DURATORQ - TDCI.....	135
Vista de conjunto - 2.5L DURATEC-HE	134
Vista de conjunto - 3.2L DURATORQ - TDCI.....	136

