

BOMBAS DE PROCESO



BOMBAS MARCA SIVAN



Nuestra Visión y Misión

* Visión

- * Contribuir al crecimiento Nacional, al proveer y desarrollar en nuestros equipos tecnologías de punta, confiables, económicas y ecológicas, en sistemas de bombeo.

* Misión

- * La de un México autosuficiente en tecnologías para el manejo de fluidos, eficientes, y rentables, comprometidas con el medio ambiente, desde la construcción hasta la operación cotidiana, evitando la degradación de la tierra debido a las pérdidas por fugas y a la conservación de los recursos mediante el ahorro de la energía.

POLITICA DE CALIDAD

El compromiso de **SIVAN** es cumplir con los requisitos dando solución a los problemas de manejo de fluidos, mediante el diseño, fabricación, comercialización, asesoría, mantenimiento y reparación de equipos de bombeo horizontal de proceso, a través de los productos que fabricamos y recomendamos, mediante el servicio oportuno y confiable, por medio de la sustitución de importaciones, desarrollo de nuevos productos y rehabilitación de equipo de bombeo, buscando el superar expectativas de nuestros usuarios, mejorando continuamente el desempeño del sistema de gestión de la calidad.



¿QUIENES SOMOS?

SIVAN somos un consorcio dedicado a la solución de problemas en el manejo de fluidos, mediante el diseño, fabricación, comercialización, asesoría, mantenimiento y reconstrucción de equipo horizontal de proceso.

En **SIVAN** le ofrecemos la más amplia variedad en bombas de proceso industrial bajo la norma ANSI [B73.1M 1991](#), así como, asesoría y venta de refacciones totalmente intercambiables con las bombas construidas bajo la misma Norma ANSI.

En las diversas marcas que comercializamos se encuentran las tipo horizontales, bajo flujo, autocebantes, bipartidas, multipasos, en marcas nacionales y extranjeras, en una extensa cobertura metalúrgica certificada; en hierros, bronce, aluminio, hasta aleaciones especiales, como: aceros inoxidables, CD4MCu, Carpenter 20 y Hastelloy B y C.

Fabricadas con la mejor calidad que hay en México, las bombas SIVAN, son tu mejor opción en precio, tiempos de entrega y calidad!



CONTAMOS CON

- ✓ **Personal de Ingenieros** en ventas técnicas con amplia experiencia en selección y aplicación de equipos de bombeo.
- ✓ **Personal técnico experimentado** en servicio y reparación de equipos de bombeo en campo de las líneas que fabricamos y distribuimos.
- ✓ **Cursos** de conocimiento de bombas, problemas de campo, instalación y reparación para personal de mantenimiento y operación de los equipos de bombeo en las instalaciones de nuestros clientes.
- ✓ **Una amplia línea** de equipos de bombeo para todo tipo de aplicaciones.. Entrega inmediata de equipos de bombeo de las cuales somos fabricantes o distribuidores.
- ✓ **Talleres de servicio** en nuestras instalaciones para: Acoplamiento de equipos de bombeo. Diagnóstico de fallas de equipos de bombeo. Reparación de equipos de bombeo. Modificaciones a equipos de bombeo, fabricación de piezas de refacciones y bombas sobre muestra (Ingeniería Inversa).



VALORES

MEJORA CONTINUA

Hacemos un análisis frecuente sobre nuestra realidad y sobre aquellos aspectos de mejora para aplicar mejor nuestros recursos, hacer frente a los errores y obtener mejores resultados con los medios de que disponemos.

HONESTIDAD

Orientar nuestra conducta hacia la rectitud, honradez, veracidad e integridad en todo momento.

TRABAJO EN EQUIPO

Sumar talentos, esfuerzos y conocimientos, como una de las más importantes formas de trabajo.

COMPROMISO

Actuamos con disponibilidad, convicción y entrega en el cumplimiento de nuestras obligaciones.

PROFESIONALISMO

Realizamos con entusiasmo, interés y eficiencia las tareas encomendadas, enriqueciéndolas con nuestros conocimientos y experiencias.

ALGUNOS CLIENTES QUE AVALAN NUESTRO TRABAJO

- MINAS DE CAMPO MORADO, S.A. DE C.V.
- INGREDION MEXICO, S.A. DE C.V.
- GRUPO EMPRESARIAL TRANSFORMA, S.A. DE C.V.
- KIMBERLY CLARK, S.A. DE C.V.
- INGENIO PLAN DE SAN LUIS, S.A. DE C.V.
- GRUPO EMPRESARIAL TRANSFORMA S.A. DE C.V.
- INGENIO TAMAZULA, S. A. DE C.V.
- SUMINISTROS INDUSTRIALES COMVER, S.A. DE C.V. (VERACRUZ)
- MEXICHEM S.A. DE C.V.
- MANUFACTURERA DE PAPEL BIDASOA, S.A. DE C.V.
- BOMEX BOMBAS Y MOTORES, S.A. DE C.V.
- SMURFITT CARTON Y PAPEL DE MÉXICO, S.A. DE C.V. (PLANTA MOLINO LOS REYES)
- SMURFITT CARTON Y PAPEL DE MÉXICO, S.A. DE C.V. (PLANTA MONTERREY)
- INGENIO TRES VALLES, S.A. DE C.V. (TRES VALLES, VERACRUZ)
- CONAGRA FOODS MEXICO, S.A. DE C.V.
- REFACCIONARIA OLEDINAMICA, S.A. DE C.V. (YUCATAN)



BOMBAS MARCA SIVAN

The logo for SIVAN, featuring the word "SIVAN" in a bold, blue, sans-serif font with a white diagonal slash through the letters 'V' and 'A'. A registered trademark symbol (®) is located to the right of the word. The logo is set against a white background within a rounded rectangular frame.

NUESTRAS BOMBAS
Tipo GOULDS



BOMBAS MARCA SIVAN MODELO D196 (ANSI)

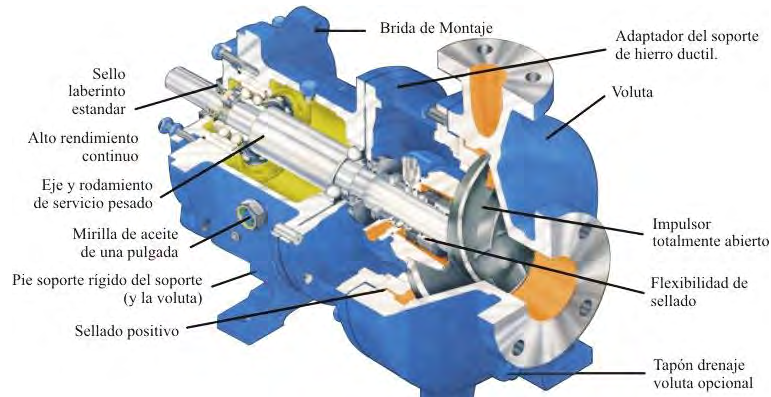

BOMBA MARCA DELTA-SIVAN MODELO D196 TAMAÑO STX.

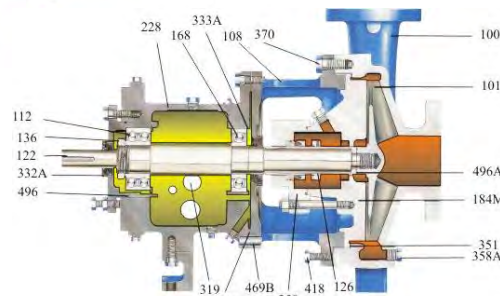
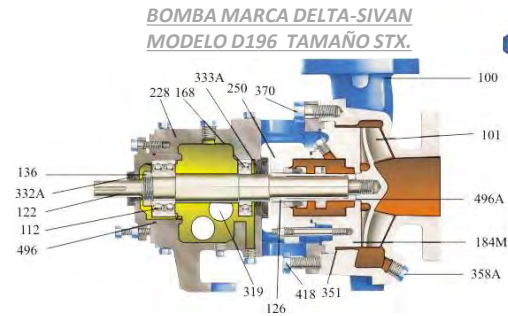

BOMBA MARCA DELTA-SIVAN MODELO D196 TAMAÑO MTX/LTX.

BOMBA MARCA DELTA-SIVAN MODELO D196 TAMAÑO XLT-X.

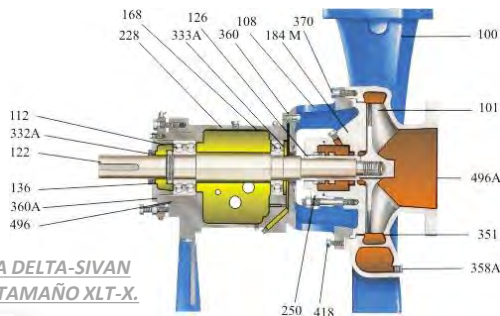

CURVAS GENERALES DE COMPORTAMIENTO

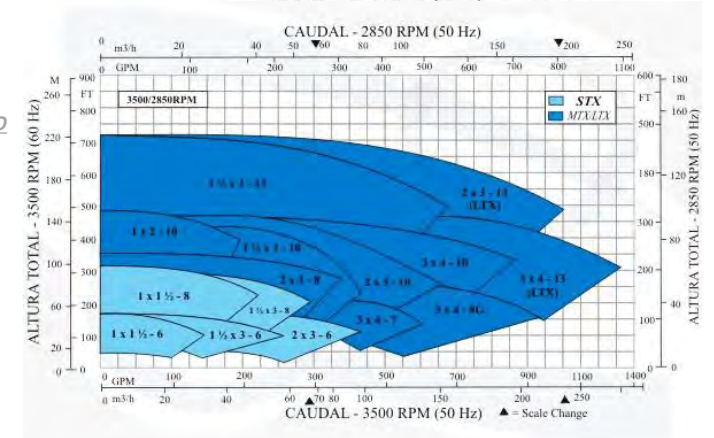
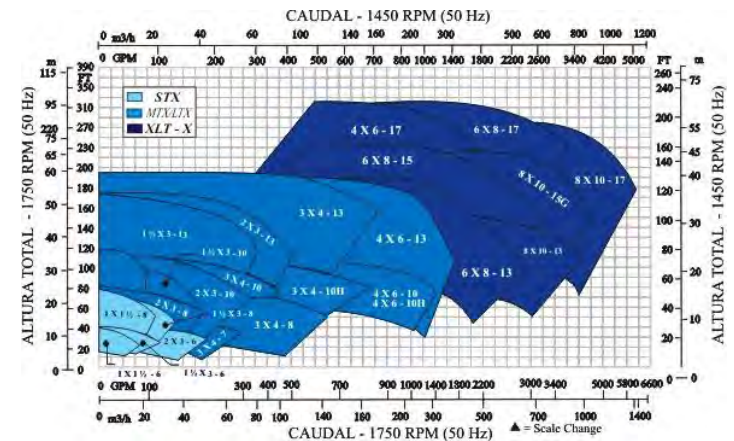

BOMBAS MARCA SIVAN MODELO NM D196

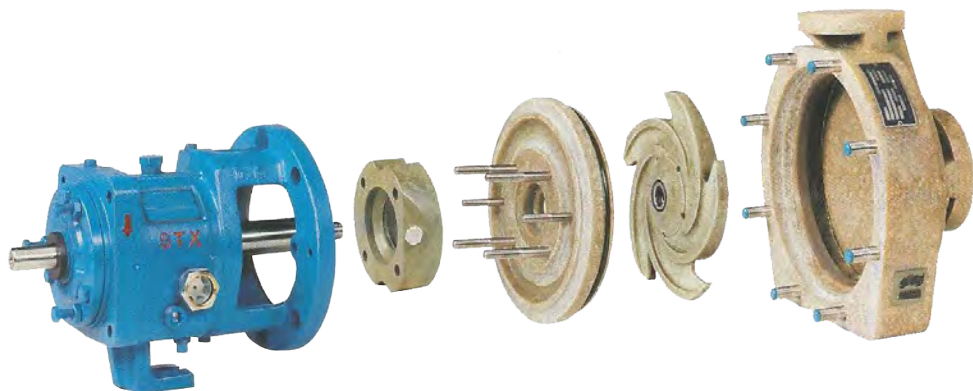

CURVAS GENERALES DE COMPORTAMIENTO

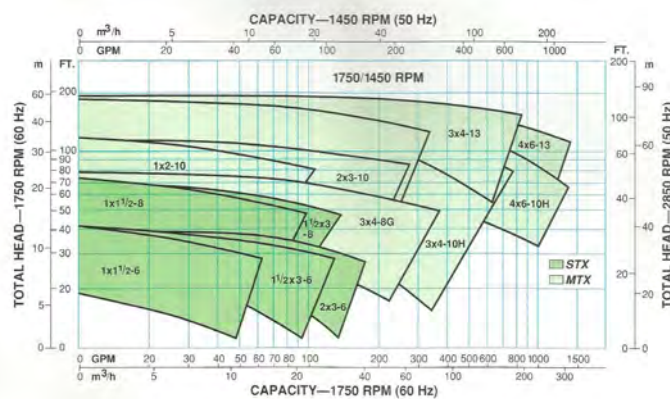
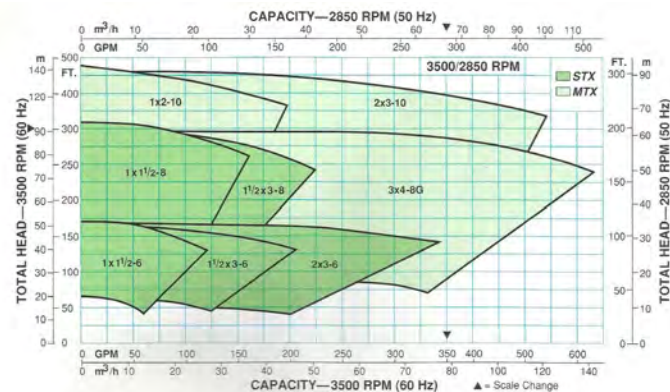

BOMBAS MARCA SIVAN MODELO CV D196



*BOMBA MARCA DELTA-SIVAN
MODELO CV D196 TAMAÑO MTX.*



*IMPULSOR MARCA DELTA-SIVAN
MODELO CV D196.*



*BOMBA MARCA DELTA-SIVAN
MODELO CV D196 TAMAÑO MTX.*

CURVAS GENERALES DE COMPORTAMIENTO

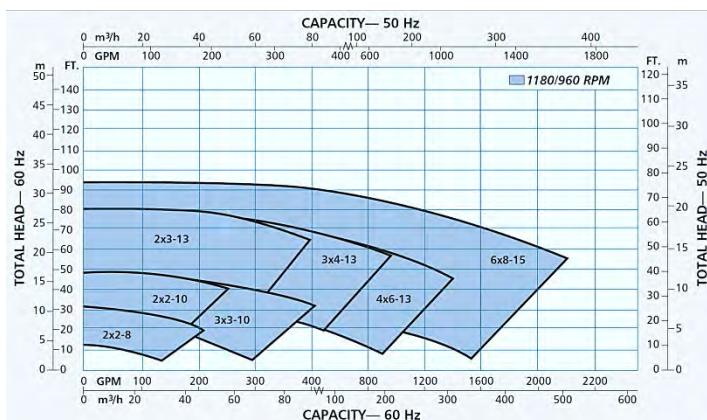
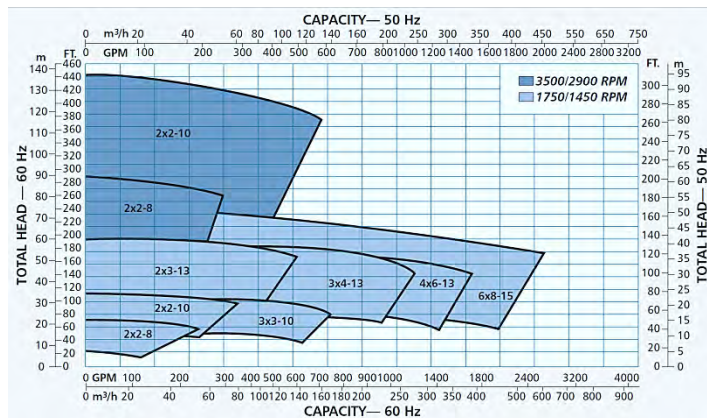

BOMBAS MARCA SIVAN MODELO AUTOCEBANTE D796



*BOMBA MARCA DELTA-SIVAN
MODELO D796 TAMAÑO MTX.*



*IMPULSOR MARCA DELTA-SIVAN
MODELO D796 MTX.*

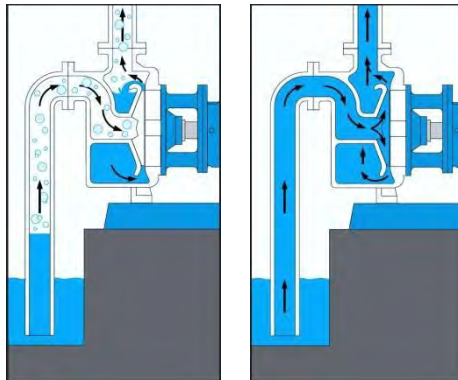

*CEBADO DE BOMBA MARCA
DELTA-SIVAN MODELO D796 MTX.*

CURVAS GENERALES DE COMPORTAMIENTO

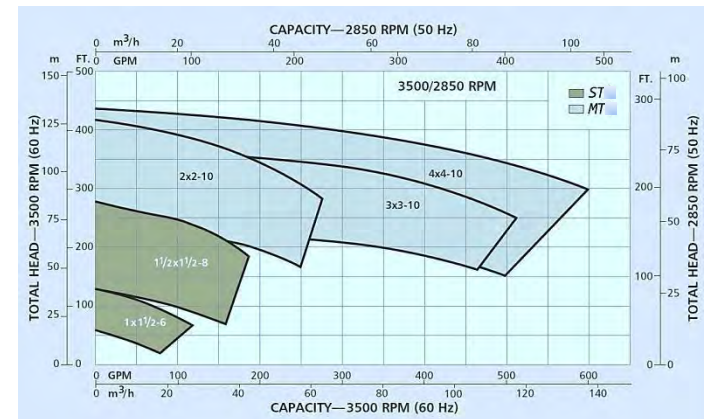
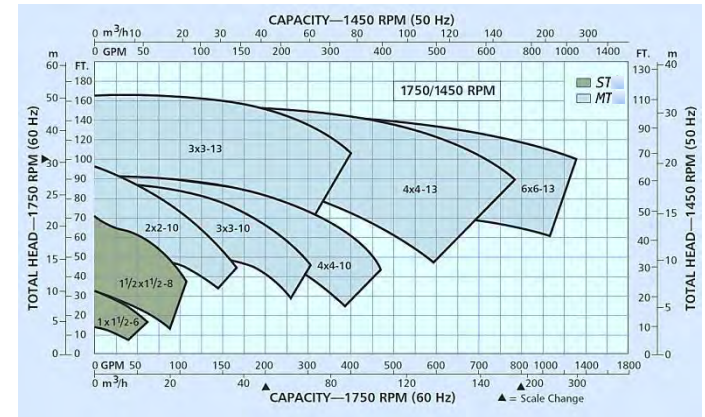

BOMBAS MARCA SIVAN MODELO LF D196

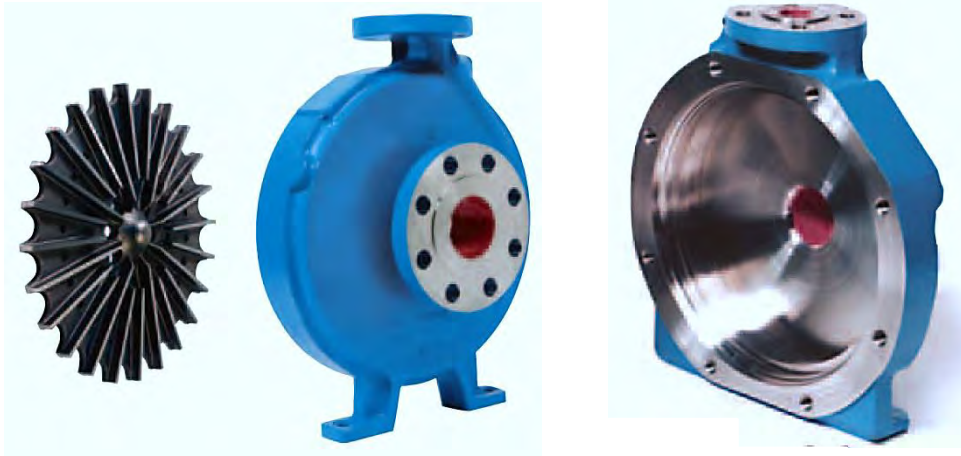

*BOMBA MARCA DELTA-SIVAN
MODELO CV D196 TAMAÑO MTX.*



*IMPULSOR MARCA DELTA-SIVAN
MODELO LF D196.*

CURVAS GENERALES DE COMPORTAMIENTO

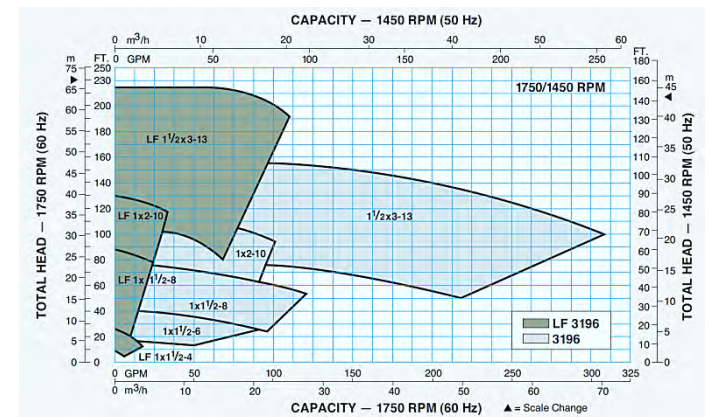
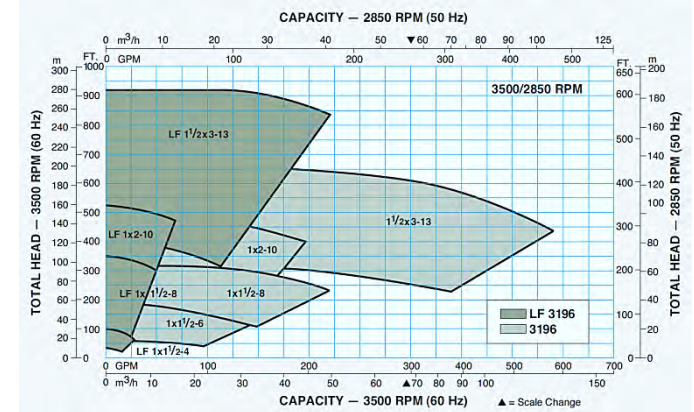

BOMBAS MARCA SIVAN MODELO D175

(PARA MANEJO DE PULPA)

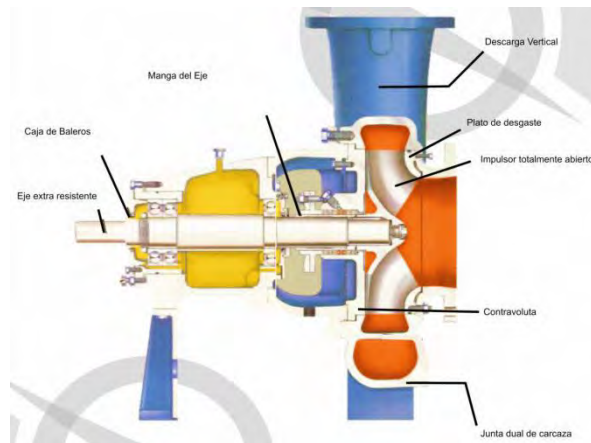
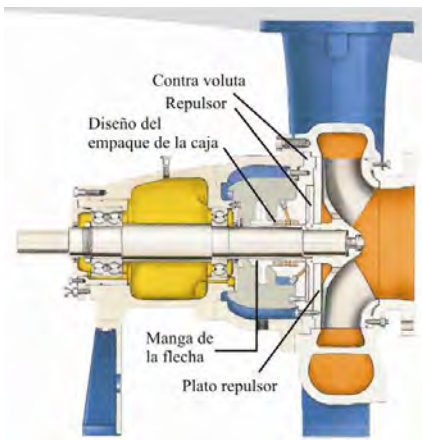

CURVAS GENERALES DE COMPORTAMIENTO

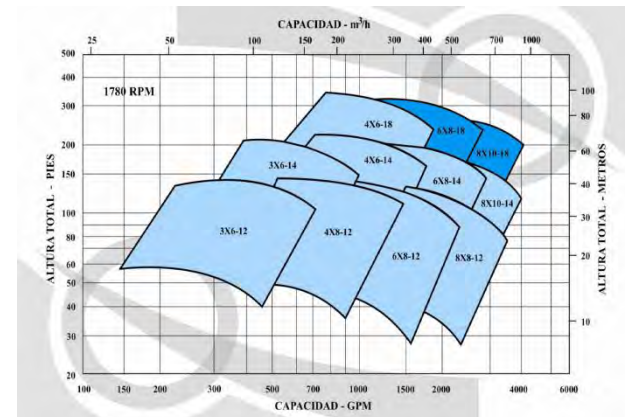

BOMBA MARCA DELTA-SIVAN
MODELO D175 TAMAÑO M.

IMPULSOR MARCA DELTA-SIVAN
MODELO D175.

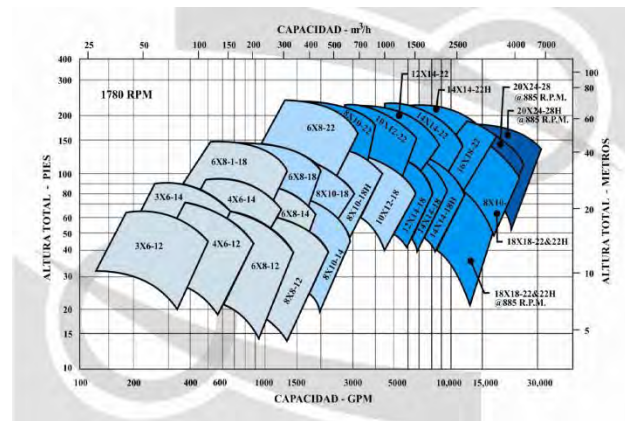

BOMBAS MARCA SIVAN MODELO D180

(PARA MANEJO DE PULPA)

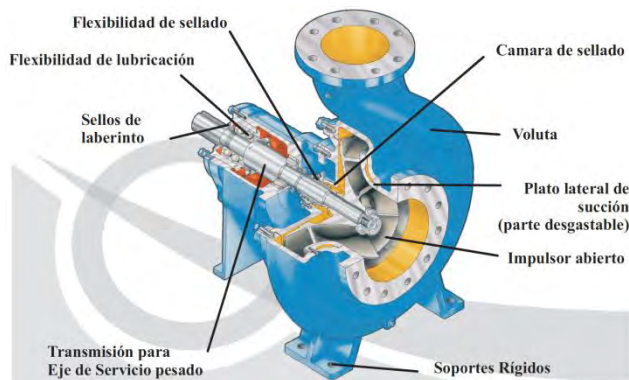

*BOMBA MARCA DELTA-SIVAN
MODELO D180 TAMAÑO L.*

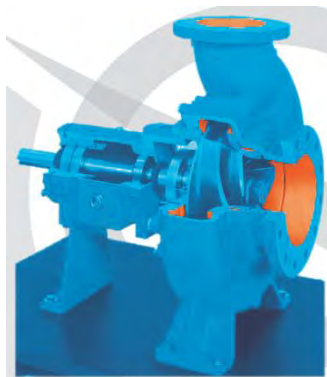

*IMPULSOR MARCA DELTA-SIVAN
MODELO D180.*



CURVAS GENERALES DE COMPORTAMIENTO

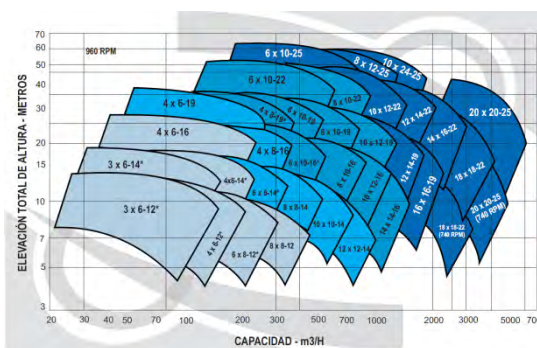
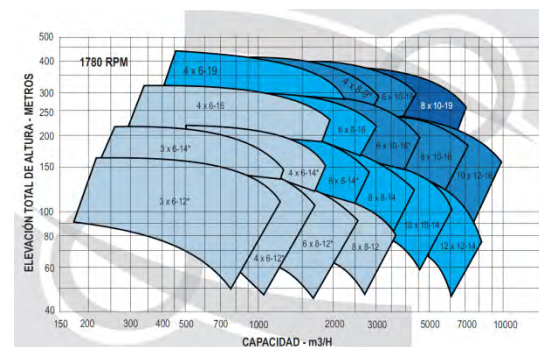
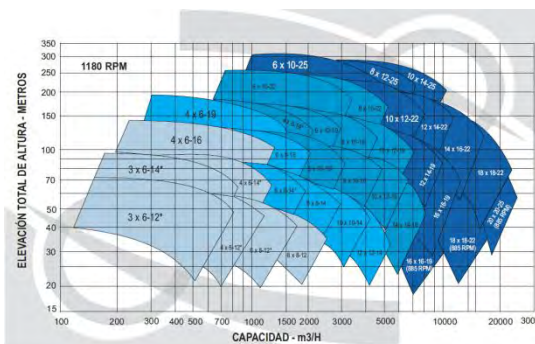

BOMBAS MARCA SIVAN FAN PUMP

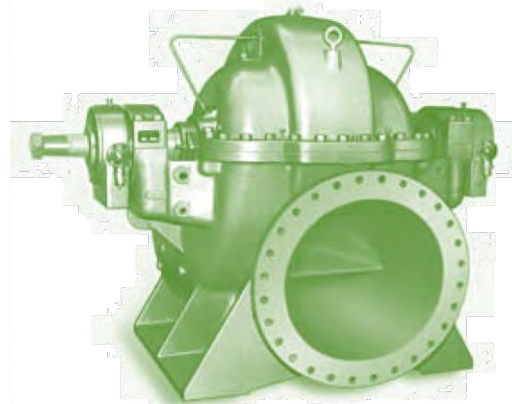
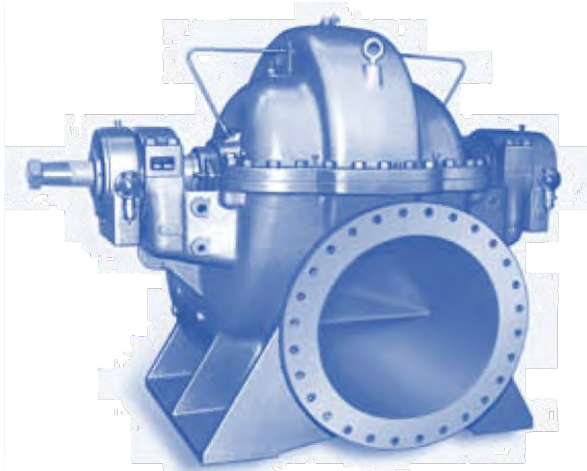
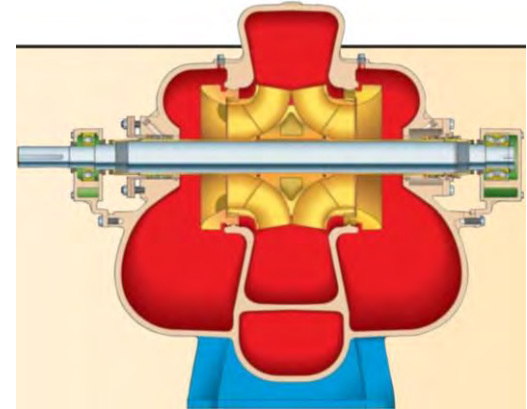

BOMBAS MARCA SIVAN

FUNDICION Y MAQUINADO



REFACCIONES



BOMBAS MARCA SIVAN

The logo for SIVAN, featuring the word "SIVAN" in a bold, blue, sans-serif font with a white diagonal slash through the letters. A registered trademark symbol (®) is located to the right of the word. The logo is set against a white background within a dark blue rounded rectangular frame.

NUESTRAS BOMBAS
Tipo DURCO

BOMBAS MARCA SIVAN MODELO DMARK III

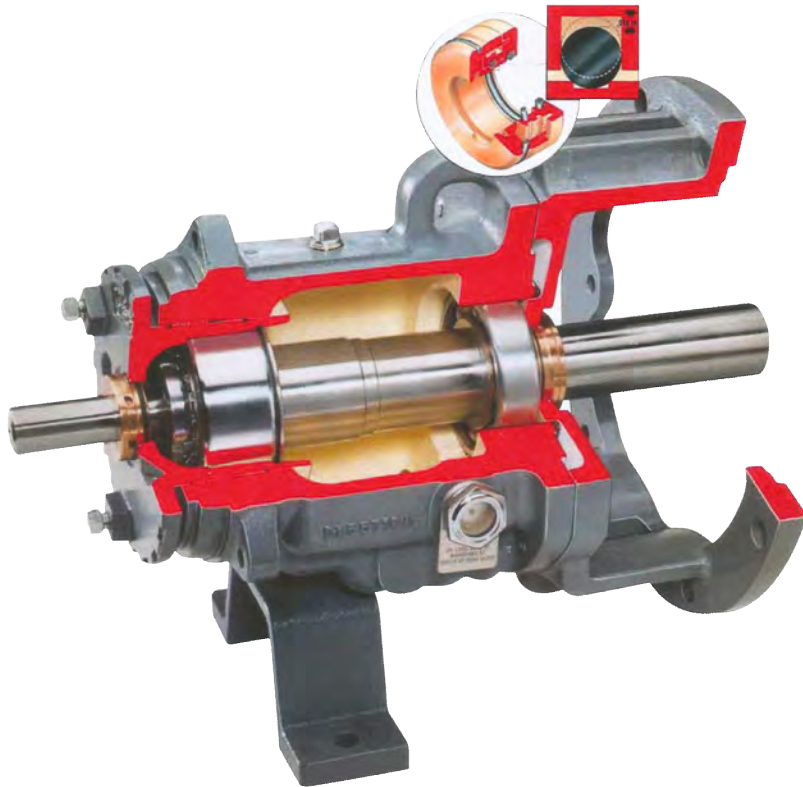

CURVAS GENERALES DE COMPORTAMIENTO

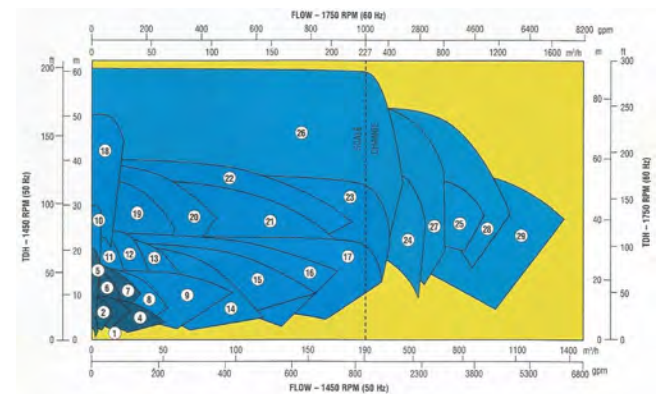
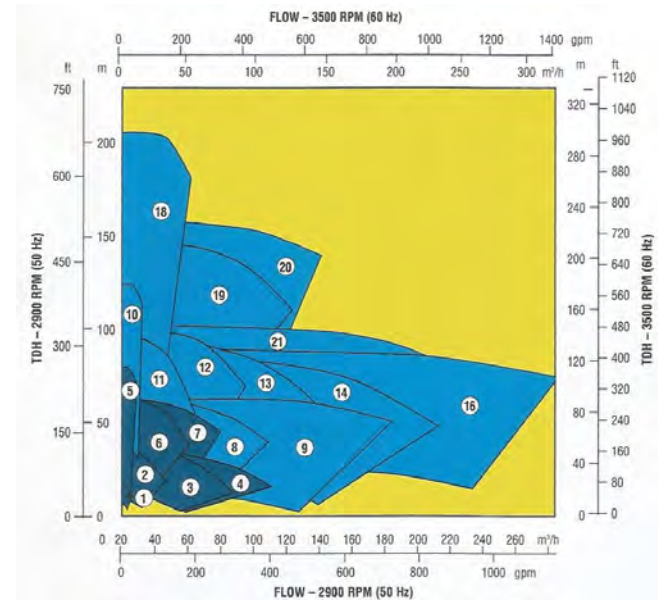

BOMBAS MARCA SIVAN MODELO RECESSED IMPELLER DMARK III

CURVAS GENERALES DE COMPORTAMIENTO

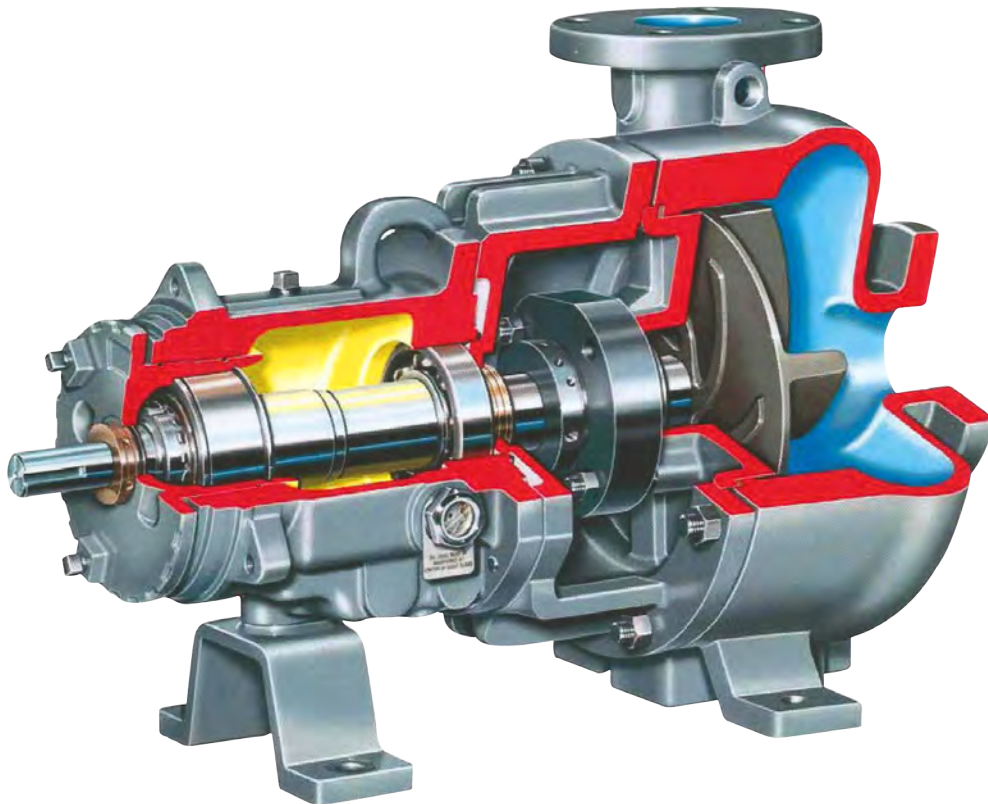

BOMBAS MARCA SIVAN

The logo for SIVAN, featuring the word "SIVAN" in a bold, blue, sans-serif font with a white diagonal slash through the letters 'V' and 'A'. A registered trademark symbol (®) is located to the right of the word. The logo is set against a white background within a rounded rectangular frame.

NUESTRAS BOMBAS
Tipo SENTINEL

BOMBAS MARCA SIVAN MODELO SENTINEL TIPO TURBINA



CAPACIDADES **APROXIMADAS**

Modelo	Puertos de Succión y Descarga (in)	Velocidad			
		1750 RPM		3500 RPM	
		CDT (m)	Gasto volumétrico (LPM)	CDT (m)	Gasto volumétrico (LPM)
T-1 SM	1 X 1 NPT	5	31	5	45
		53	3	100	20
T-5 SM	1 X 1 NPT	5	20	5	35
		45	3	145	4
T-6 SM	1 1/4 X 1 1/4 NPT	5	30	10	80
		53	5	215	15
T-8 SM	1 1/4 X 1 1/4 NPT	5	80	10	112
		45	10	155	30
T-9 SM	2 X 2 NPT	10	140	10	155
		110	40	110	140
T-9E SM	2 X 2 NPT	10	90	10	150
		104	6	180	87
T-1032 SS SM	1 1/4 X 1 1/4 ASA 150# FF	10	236	—	—
		250	9	—	—
T-9E SS SM	2X2 NPT	—	—	18	150
		—	—	190	30

BOMBAS MARCA SIVAN MODELO SENTINEL

CURVAS GENERALES DE COMPORTAMIENTO

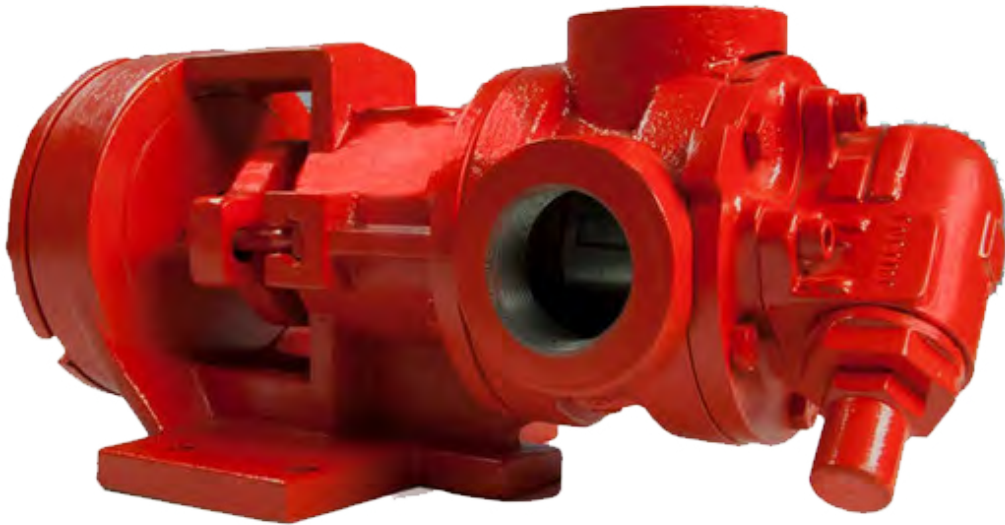

TALLERES DE MAQUINADO



TALLERES DE MAQUINADO



TALLERES DE MAQUINADO



BOMBAS MARCA SIVAN



REHABILITACIÓN DE CARCAZAS

sivan® bombas modelo **delta** 



AHORRA MÁS DEL 52%
EN EL MANTENIMIENTO DE TUS BOMBAS Y REFACCIONES

¿SABÍAS QUE... las carcazas, impulsores y contravolutas de aleaciones inoxidables se pueden renovar?
¡Ya no las mandes al basurero industrial!

El proceso de renovación es realizado a mano por profesionales capacitados, quienes le dan el tiempo y cuidado requeridos a cada una de las piezas.
Te ofrecemos mantener la calidad acostumbrada, lo que nos permite garantizar el producto por un año, ¡COMO SI FUERA UNA PIEZA NUEVA!*

Evita lidiar con la subida del dólar, sustituimos importaciones y reparaciones.

*A excepción de piezas selladas, contaminadas o de ferrosidero, renovamos cualquier aleación y cualquier marca.

Para más información escríbenos a ventas@delta.sivan.com
o márcanos al teléfono 53706888
Con gusto te atenderemos.



REHABILITACIÓN DE CARCAZAS

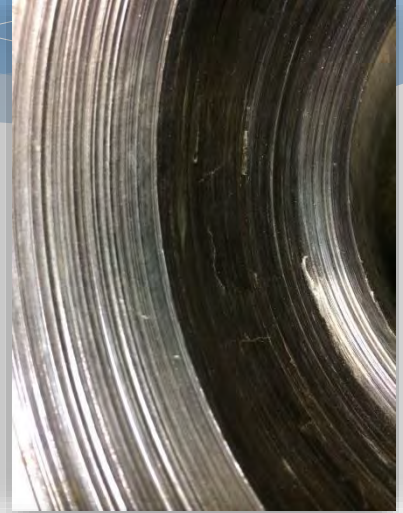

REHABILITACIÓN DE PIEZAS DE FUNDICIÓN

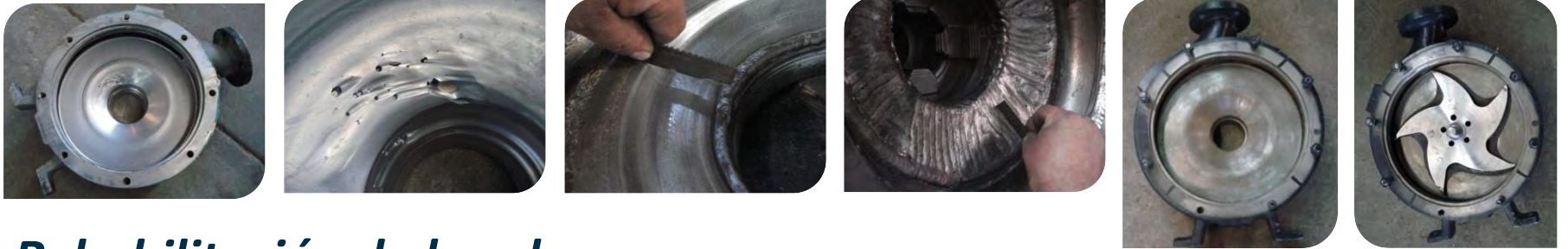

Rehabilitación de bombas y refacciones

En acero inoxidable y aleaciones superiores en bombas centrífugas horizontales de proceso en todas las marcas con garantía de un año contra defectos de fabricación.

Ahorro estimado

40% máximo del valor de reposición en piezas de fundición en aleaciones especiales: Carcaza, Impulsor, Contravoluta, Plato de Succión entre otras.



BOMBAS MARCA SIVAN

REPARACIONES



REPARACIONES



BOMBAS MARCA SIVAN

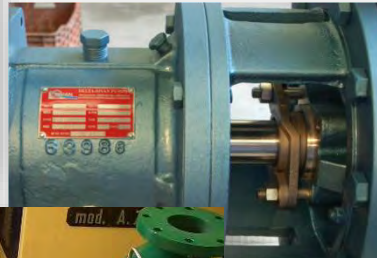

DELTA-SIVAN PUMPS	
PRECAUCION: DESPUES DEL ARRANQUE, NO OPERAR CONTRA VALVULA CERRADA.	
NºR: 5000000	H.C.: 175
MODELO: 5000	R.P.M.: 3500
DIAMETRO: 1.5	TAM.: 400x400
MARCA: AT-200	GPM: 3000 PIES: 300
ID DE SERIE: 0202020005	



BOMBAS MARCA SIVAN

OFICINAS CORPORATIVAS

ING. PEDRO VALDEZ VAZQUEZ

BOMBAS SIVAN(MR) MODELOS DELTA

TELS: 5370 5868

MOVIL: 55 4393 8022

e-Mail: pvaldez@delta-sivan.com

SITIO WEB: www.delta-sivan.com