



**Βιομηχανικός  
Εξοπλισμός**

**Μηχανήματα  
Εργαλεία**

---

**2019**



# Η ΕΤΑΙΡΕΙΑ

Η ΕΤΑΙΡΕΙΑ

...Σεπτέμβριος 1982

Καινούργια δυναμική πρόταση γεννιέται στην Ελληνική αγορά που απευθύνεται αποκλειστικά στη χονδρική διάθεση μηχανημάτων, εργαλείων & βιομηχανικού εξοπλισμού... ΛΑΜ α.ε.β.ε.

...Παραγωγή Αεροσυμπιεστών...

...Συνεργασίες Σταθερές με Επώνυμα Brands... BETA - CEMONT - ABAC - COMET - APAC - ANI - FREUD - DURO - PENTAX - BATTIPAV - GISOWATT - ZECA - CREUSEN - GARDY - KING - RIFLEX - FEMI - METRICA - FOX - DECA - GYS - MULTI - WELDLINE - NUAIR - LAVPLAST - SPIRAFLEX - BIGNET - EUROCUT - OMEGA AIR - ZEUS - NERO

...Συνεργασίες Σταθερές με Επώνυμες Επιχειρήσεις, ΕΣΑΣ τους Συνεργάτες μας σε όλη την Ελλάδα...

...Συνεργασίες Σταθερές που βασίζονται στην εξυπηρέτηση με ανθρώπινο πρόσωπο, μέσα από δύο ολοκληρωμένα κάθετα κέντρα ΔΙΑΝΟΜΗΣ και SERVICE σε Αθήνα και Θεσσαλονίκη...

...Πωλητές, Λογιστές, Τεχνικοί Επισκευών & Επιδείξεων, Γραφίστες, Προγραμματιστές, Αποθηκάριοι, Οδηγοί...ανθρώπινο δυναμικό...που βρίσκεται συνέχεια δίπλα σας εξειδικευμένα και φιλικά...

...Εμμονή στην Ασφάλεια και στην Ποιότητα Επωνύμων Προϊόντων, σύγχρονες στρατηγικές πωλήσεων & τεχνικές χαμηλού κόστους, shop in the shop, δικτυακή οργάνωση, εξειδίκευση, άνοιγμα μόνο στη ποιοτική Κίνα & εξαγωγικός προσανατολισμός, συνθέτουν δυναμικά την πορεία μας τριάντα εφτά χρόνια μετά....

Απρίλιος 2019...

www.lam.gr

 Air Liquide  **Beta**  
**CEMONT**

**femi**

**BATTIPAV**

**NUAIR**  
COMPRESSORS

**deca**

**APAC**

**COMET**  
CLEANING DIVISION



**(RI-FLEX)**

**METRICA**

**ABAC**  
AIR COMPRESSORS

**ZECA**

**PENTAX**  
DIAMOND TOOLS

**NERO**

**GARDY**

**FOX**

**DURO**

**Multi**

**gisowatt**

**EVRO Cvt**

**BIGNET**

**GYS**  
INVEST IN THE FUTURE

**AD**  
LIVPLAST

**WELDLINE**

**ANI**

**OMEGA**  
AIR

**ZETEK** ZECA

**freud**

**ARCMAX**  
WELDING SOLUTIONS

**SpiraFlex**

**ZEUS**

Από σελ. 004

Πεπιεσμένος Αέρας



Από σελ. 047

Συγκόλληση - Αναλώσιμα

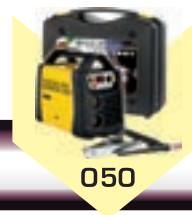

Από σελ. 066

Κοπή Μετάλλων - Διάτρηση - Λείανση



Από σελ. 090

Οικοδομικά Εργαλεία

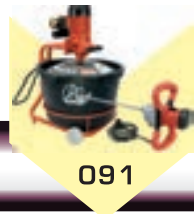
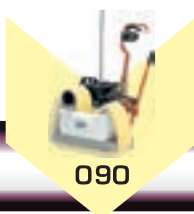

Από σελ. 111

Μέτρηση - Εργαλεία



Από σελ. 139

Ξύλο - Αλουμίνιο

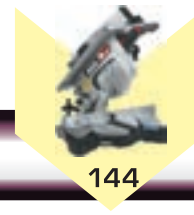
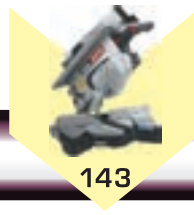
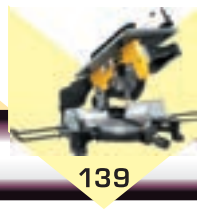

Από σελ. 184

Υποδήματα - Ρούχα -



Από σελ. 215

Καθαρισμός - Συνεργείο



Από σελ. 272

Γεννήτριες - Κήπος - Λίπανση



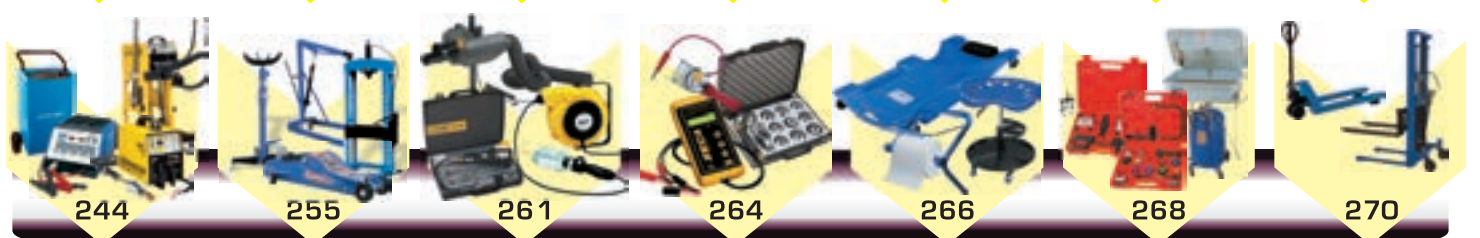
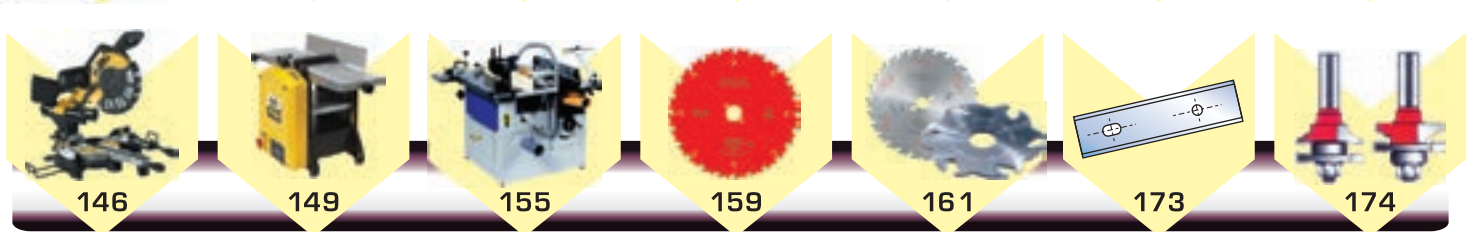

# Πεπιεσμένος αέρας

ΕΜΒΟΛΟΦΟΡΟΙ ΑΕΡΟΣΥΜΠΙΕΣΤΕΣ LAM PROFESSIONAL

από ΣΕΛ. 6



ΕΜΒΟΛΟΦΟΡΟΙ ΑΕΡΟΣΥΜΠΙΕΣΤΕΣ FOX - LAM AIRSTAR

από ΣΕΛ. 8



ΑΕΡΟΣΥΜΠΙΕΣΤΕΣ ΒΕΝΖΙΝΟΚΙΝΗΤΟΙ

από ΣΕΛ. 10



ΑΕΡΟΦΥΛΑΚΙΑ

από ΣΕΛ. 10



ΚΑΤΑΣΙΓΑΣΜΕΝΟΙ ΑΕΡΟΣΥΜΠΙΕΣΤΕΣ LAM

από ΣΕΛ. 10



ΗΛΕΚΤΡΙΚΟΙ ΠΙΝΑΚΕΣ - ΚΙΝΗΤΗΡΕΣ - ΚΕΦΑΛΕΣ

από ΣΕΛ. 11



ΕΞΑΡΤΗΜΑΤΑ ΑΕΡΟΣΥΜΠΙΕΣΤΩΝ

από ΣΕΛ. 15



ΚΟΧΛΙΟΦΟΡΟΙ ΑΕΡΟΣΥΜΠΙΕΣΤΕΣ NUAIR

από ΣΕΛ. 17



ΞΗΡΑΝΤΕΣ - ΜΕΤΑΨΥΚΤΕΣ

από ΣΕΛ. 20



ΕΞΑΡΤΗΜΑΤΑ ΔΙΚΤΥΟΥ ΑΕΡΑ

από ΣΕΛ. 21



# Πεπιεσμένος αέρας

ΦΙΛΤΡΑ - ΕΛΑΙΩΤΗΡΕΣ - ΥΔΑΤΟΠΑΓΙΔΕΣ

από ΣΕΛ. 25



ΕΛΑΣΤΙΚΟΙ ΣΩΛΗΝΕΣ

από ΣΕΛ. 28



ΔΙΚΤΥΑ ΑΕΡΑ - ΔΙΑΓΡΑΜΜΑΤΑ

από ΣΕΛ. 29



ΠΙΣΤΟΛΙΑ ΒΑΦΗΣ

από ΣΕΛ. 30



ΦΥΣΗΤΗΡΕΣ - ΑΕΡΟΜΕΤΡΑ - ΑΕΡΟΓΡΑΣΑΔΟΡΟΙ

από ΣΕΛ. 32



ΠΙΣΤΟΛΙΑ ΜΟΝΩΤΙΚΩΝ - ΠΙΣΤΟΛΙΑ ΔΙΑΦΟΡΑ

από ΣΕΛ. 33



ΣΤΕΓΝΩΤΙΚΑ ΠΙΣΤΟΛΙΑ

από ΣΕΛ. 36



ΕΡΓΑΛΕΙΑ ΑΕΡΟΣ

από ΣΕΛ. 38



ΚΑΡΦΩΤΙΚΑ ΑΕΡΟΣ

από ΣΕΛ. 42



ΑΝΑΡΤΗΡΕΣ

από ΣΕΛ. 45



Οι αεροσυμπιεστές **LAM** πάνω από 35 χρόνια αποτελούν ποιοτική επιλογή για τον απαιτητικό επαγγελματία και τη βιομηχανία. Η οικογένεια των Εμβολοφόρων Αεροσυμπιεστών LAM περιλαμβάνει τρεις διαφορετικές σειρές και οι τρεις με στιβαρή πιστοποιημένη κατασκευή. Η σειρά **LAM Professional** αποτελεί κορυφαία ποιοτική επιλογή και ακολουθεί η επαγγελματική σειρά **LAM Airstar** ενώ η σειρά **LAM Easy** προορίζεται κυρίως για την εξαγωγική μας δραστηριότητα.

Όλες οι σειρές συμμετέχουν με επιτυχία στο εξαγωγικό πρόγραμμα της εταιρείας.

Η σειρά **LAM Professional** κατασκευάζεται με κορυφαία ποιοτικά εξαρτήματα και εξασφαλίζει υψηλές παροχές αέρα, υποστηρίζοντας τις απαιτήσεις σας για πολλά χρόνια.

### ΑΕΡΟΣΥΜΠΙΕΣΤΕΣ ΜΟΝΟΒΛΟΚΚ

#### ΨΥΞΗ ΜΕ ΛΑΔΙ

ΤΥΠΟΣ	VOLT	HP	lit/min	Bar	€
25/2.0D/LAM	230	2	206	8	195.00
50/2.0D/LAM	230	2	206	8	235.00
50/2.5D/LAM	230	2.5	250	8	250.00



### ΑΕΡΟΣΥΜΠΙΕΣΤΕΣ ΤΡΟΧΗΛΑΤΟΙ ΜΕ ΙΜΑΝΤΑ ΔΙΚΥΛΙΝΔΡΟΙ

#### Κεφαλή μαντέμι



100/220/2.5

ΤΥΠΟΣ	VOLT	HP	lit/min	Bar	ΔΙΑΣΤΑΣΕΙΣ	€
100/220/2.5	230	2.5	255	9	1080X385X795	600.00
100/220/3	230	3	330	9	1080X385X805	710.00
100/380/2	380	2	255	9	1080X385X795	650.00



#### Κεφαλή μαντέμι



150/220/2.5

ΤΥΠΟΣ	VOLT	HP	lit/min	Bar	ΔΙΑΣΤΑΣΕΙΣ	€
150/220/2.5	230	2.5	255	9	1360X485X845	670.00
150/220/3	230	3	330	9	1360X485X855	810.00
150/380/3	380	3	330	9	1360X485X855	800.00





**ΑΕΡΟΣΥΜΠΙΕΣΤΕΣ ΤΡΟΧΗΛΑΤΟΙ ΜΕ ΙΜΑΝΤΑ ΔΙΚΥΛΙΝΔΡΟΙ**

ΤΥΠΟΣ	VOLT	HP	lit/min	Bar	ΔΙΑΣΤΑΣΕΙΣ	€
200/220/3	230	3	330	9	1405X485X910	880.00
200/380/3	380	3	330	9	1405X485X910	900.00

**Κεφαλή μαντέμι**

ΤΥΠΟΣ	VOLT	HP	lit/min	Bar	ΔΙΑΣΤΑΣΕΙΣ	€
270/220/3	230	3	330	9	1450X505X945	1,000.00
270/380/3	380	3	330	9	1450X505X945	950.00
270/380/4	380	4	480	9	1450X505X1005	1,100.00
270/380/5.5F	380	5.5	640	12	1450X520X1095	1,540.00

Ο τύπος 270/380/5.5F φέρει κεφαλή δικύλινδρη και διβάθμια

**Κεφαλή μαντέμι**
**ΑΕΡΟΣΥΜΠΙΕΣΤΕΣ ΣΤΑΘΕΡΟΙ ΜΕ ΙΜΑΝΤΑ ΔΙΚΥΛΙΝΔΡΟΙ ΔΙΒΑΘΜΙΟΙ**
**ΜΟΝΟ ΣΥΓΚΡΟΤΗΜΑ**

ΤΥΠΟΣ	VOLT	HP	lit/min	Bar	ΔΙΑΣΤΑΣΕΙΣ	€
500/380/5.5F	380	5.5	640	12	1955X620X1205	1,780.00
500/380/7.5F	380	7.5	840	12	1955X620X1225	2,020.00
500/380/10F	380	10	1,230	12	1955X620X1250	2,480.00

**Κεφαλή μαντέμι**
**ΔΙΠΛΟ ΣΥΓΚΡΟΤΗΜΑ**

ΤΥΠΟΣ	VOLT	HP	lit/min	Bar	ΔΙΑΣΤΑΣΕΙΣ	€
500/5.5+5.5F	380	5.5+5.5	1,280	12	1955X620X1205	3,000.00

ΤΥΠΟΣ	VOLT	HP	lit/min	Bar	ΔΙΑΣΤΑΣΕΙΣ	€
1000/5.5+5.5F	380	5.5+5.5	1,280	12	2300X800X1345	3,850.00
1000/7.5+7.5F	380	7.5+7.5	1,680	12	2300X800X1365	4,400.00
1000/10 + 10F	380	10+10	2,460	12	2300X800X1385	5,450.00

**Κεφαλή μαντέμι**

Οι αεροσυμπιεστές με διπλό συγκρότημα απαιτούν σύνδεση σε ειδικό ηλεκτρολογικό πίνακα και χρήση δύο ηλεκτροβαλβίδων.

### ΑΕΡΟΣΥΜΠΙΕΣΤΕΣ ΜΟΝΟBLOCK

ΨΥΞΗ ΜΕ ΛΑΔΙ



ΤΥΠΟΣ	ΔΟΧΕΙΟ	VOLT	HP	lit/min	Bar	€
FL25/2	25	230	2	206	8	165.00
FL50/2	50	230	2	206	8	200.00
FL100/3V	100	230	3	412	8	400.00

ΚΙΤ  
ΠΙΣΤΟΛΙΩΝ  
σελ. 37

### ΑΕΡΟΣΥΜΠΙΕΣΤΕΣ ΤΡΟΧΗΛΑΤΟΙ ΜΕ ΙΜΑΝΤΑ -ΔΙΚΥΛΙΝΔΡΟΙ

Η σειρά LAM Airstar αποτελεί ποιοτική λύση για τον επαγγελματία ενώ με έξυπνο τρόπο πετυχαίνει να είναι οικονομικότερη χωρίς παραχωρήσεις σε ποιότητα.

Κεφαλή μαντέμι



60/2M/AIRSTAR



100/2M/AIRSTAR



100/3M/AIRSTAR



ΤΥΠΟΣ	VOLT	HP	lit/min	Bar	ΔΙΑΣΤΑΣΕΙΣ	€
60/2M/AIRSTAR	220	2	234	9	900X375X795	450.00
100/2M/AIRSTAR	220	2	234	9	970X385X795	485.00
100/3M/AIRSTAR	220	3	330	9	970X385X795	640.00



Κεφαλή μαντέμι



ΤΥΠΟΣ	VOLT	HP	lit/min	Bar	ΔΙΑΣΤΑΣΕΙΣ	€
150/2.5M/AIRSTAR	220	2.5	234	9	1360X485X845	670.00
150/3M/AIRSTAR	220	3	330	9	1360X485X855	710.00
150/2T/AIRSTAR	380	2	234	9	1360X485X845	615.00
150/3T/AIRSTAR	380	3	330	9	1360X485X855	680.00

# Πεπιεσμένος αέρας

## Εμβολοφόροι

**Lam**<sup>®</sup>

9

**LAM AIRSTAR**

### ΑΕΡΟΣΥΜΠΙΕΣΤΕΣ ΤΡΟΧΗΛΑΤΟΙ ΜΕ ΙΜΑΝΤΑ ΔΙΚΥΛΙΝΔΡΟΙ



ΤΥΠΟΣ	VOLT	HP	lit/min	Bar	ΔΙΑΣΤΑΣΕΙΣ	€
200/3M/AIRSTAR	220	3	330	9	1405X485X910	730.00
200/3T/AIRSTAR	380	3	330	9	1405X485X910	730.00

Κεφαλή μαντέμι



ΤΥΠΟΣ	VOLT	HP	lit/min	Bar	ΔΙΑΣΤΑΣΕΙΣ	€
270/3M/AIRSTAR	220	3	330	9	1450X505X945	810.00
270/3T/AIRSTAR	380	3	330	9	1450X505X1005	830.00
270/4T/AIRSTAR	380	4	480	9	1450X505X1005	970.00
270/5.5TF/AIRSTAR	380	5.5	640	12	1450X520X1095	1,400.00

Κεφαλή μαντέμι

### ΑΕΡΟΣΥΜΠΙΕΣΤΕΣ ΣΤΑΘΕΡΟΙ ΜΕ ΙΜΑΝΤΑ ΔΙΚΥΛΙΝΔΡΟΙ ΔΙΒΑΘΜΙΟΙ

#### ΜΟΝΟ ΣΥΓΚΡΟΤΗΜΑ



ΤΥΠΟΣ	VOLT	HP	lit/min	Bar	ΔΙΑΣΤΑΣΕΙΣ	€
500/5.5TF/AIRSTAR	380	5.5	640	12	1955X620X1205	1,620.00
500/7.5TF/AIRSTAR	380	7.5	840	12	1955X620X1205	1,850.00
500/10TF/AIRSTAR	380	10	1,230	12	1955X620X1205	2,400.00



Κεφαλή μαντέμι

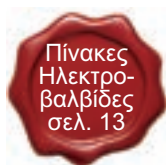

#### ΔΙΠΛΟ ΣΥΓΚΡΟΤΗΜΑ



ΤΥΠΟΣ	VOLT	HP	lit/min	Bar	ΔΙΑΣΤΑΣΕΙΣ	€
500/5.5+5.5F/AIRSTAR	380	5.5+5.5	1,280	12	1955X620X1205	2,750.00



Κεφαλή μαντέμι

ΤΥΠΟΣ	VOLT	HP	lit/min	Bar	ΔΙΑΣΤΑΣΕΙΣ	€
1000/7.5+7.5F/AIRSTAR	380	7.5+7.5	1,680	12	2300X800X1365	4,300.00

ΣΤΙΣ ΤΙΜΕΣ ΔΕΝ ΠΕΡΙΛΑΜΒΑΝΕΤΑΙ Φ.Π.Α.

**Lam**<sup>®</sup>

009

## ΑΕΡΟΣΥΜΠΙΕΣΤΕΣ ΒΕΝΖΙΝΟΚΙΝΗΤΟΙ

**ΓΙΑ ΑΓΡΟΤΙΚΗ ΧΡΗΣΗ**



ΤΥΠΟΣ	lit/min	BAR	HP	ΚΑΥΣΙΜΟ	ΔΙΑΣΤΑΣΕΙΣ	€
ENG50/3	350	10	5,5	ΒΕΝΖΙΝΗ	820X440X850	980.00
ENG100/4	480	10	7	ΒΕΝΖΙΝΗ	1050X480X910	1,100.00

## ΑΕΡΟΣΥΜΠΙΕΣΤΕΣ ΚΑΤΑΣΙΓΑΣΜΕΝΟΙ



Στιβαρή κατασκευή  
Εύκολη μεταφορά

### Εκκίνηση απ'ευθείας σε τρίγωνο

ΤΥΠΟΣ	lit/min	VOLT	HP	ΛΙΤΡΑ	BAR	ΔΙΑΣΤΑΣΕΙΣ	dB	€
SILENT 5.5	653	380	5.5	25	12	1000X800X1330	67	2,500.00
SILENT 7.5	827	380	7.5	25	12	1000X800X1330	68	2,850.00

### Με ενσωματωμένο πίνακα αστέρος/τριγώνου

ΤΥΠΟΣ	lit/min	VOLT	HP	ΛΙΤΡΑ	BAR	ΔΙΑΣΤΑΣΕΙΣ	dB	€
SILENT 5.5 ΥΔ	653	380	5.5	25	12	1000X800X1330	67	2,750.00
SILENT 7.5 ΥΔ	827	380	7.5	25	12	1000X800X1330	68	3,100.00
SILENT 10	1,210	380	10	25	12	1000X800X1330	70	3,800.00



Όλα τα SILENT έχουν ρελέ και θερμικό προστασίας και είναι έτοιμα για λειτουργία με απλή σύνδεση στην παροχή.

## ΑΕΡΟΦΥΛΑΚΙΑ

### ΚΑΘΕΤΑ ΑΕΡΟΦΥΛΑΚΙΑ



ΤΥΠΟΣ	ΛΙΤΡΑ	Bar	ΔΙΑΣΤΑΣΕΙΣ	€
40410/O	175	11	Ø440X1450	340.00
40411/O	250	12	Ø480X1700	450.00
40412/O	475	12	Ø600X2100	700.00
40414	500	15	Ø600X2055	950.00
40415/O	1000	12	Ø800X2335	1,350.00
40417	1000	16	Ø800X2335	1,600.00

### ΣΕΤ ΕΞΑΡΤΗΜΑΤΑ ΔΟΧΕΙΩΝ

ΤΥΠΟΣ	ΓΙΑ ΔΟΧΕΙΟ	Bar	€
ΕΞΔ0200/11	40410/O	11	25.50
ΕΞΔ0300/12	40411/O	12	37.00
ΕΞΔ0500/12	40412/O	12	62.00
ΕΞΔ0500/12A	40412/O	12	38.00
ΕΞΔ0500/15	40414	15	77.00
ΕΞΔ1000/12	40415/O	12	105.00
ΕΞΔ1000/12A	40415/O	12	77.00
ΕΞΔ1000/16	40417	16	105.00

Όλα τα δοχεία είναι βαμμένα με ηλεκτροστατική βαφή σε μπλε χρώμα και έχουν μούφες και ποδαρικά.



### ΣΥΓΚΡΟΤΗΜΑΤΑ ΣΕ ΒΑΣΗ

ΤΥΠΟΣ	lit/min	Volt / HP	€
40024	640	380/5.5	1,100.00
40025	840	380/7.5	1,300.00
40026	1230	380/10	1,950.00

## ΕΞΑΡΤΗΜΑΤΑ ΑΕΡΟΣΥΜΠΙΕΣΤΩΝ - ΚΕΦΑΛΕΣ

### ΚΕΦΑΛΕΣ ΑΕΡΟΣΥΜΠΙΕΣΤΩΝ ΜΟΝΟBLOCK



801130

801140

801141

ΤΥΠΟΣ	lit/min	HP	Bar		€
801130	206	2	8	με λάδι	115.00
801140	206	2	8	με λάδι	100.00
801141	250	2.5	8	με λάδι	125.00

### ΚΕΦΑΛΕΣ ΑΕΡΟΣΥΜΠΙΕΣΤΩΝ ΜΟΝΟΒΑΘΜΙΕΣ



801000

801010

801020

ΤΥΠΟΣ	lit/min	HP	Bar	MAX RPM	€
801000	246	2	8	1400	130.00
801010	358	3	8	1300	145.00
801020	432	4	8	1300	170.00

### ΚΕΦΑΛΕΣ ΑΕΡΟΣΥΜΠΙΕΣΤΩΝ ΜΟΝΟΒΑΘΜΙΕΣ ΣΕΙΡΑ NUAIR



801001

801002

801011

801022

ΤΥΠΟΣ	lit/min	HP	Bar	MAX RPM	€
801001	234	2	9	1500	155.00
801002	255	2	9	1250	175.00
801011	330	3	9	1570	180.00
801022	480	4	9	1400	216.00

### ΚΕΦΑΛΕΣ ΑΕΡΟΣΥΜΠΙΕΣΤΩΝ ΔΙΒΑΘΜΙΕΣ ΣΕΙΡΑ NUAIR



801032

801042

801060

ΤΥΠΟΣ	lit/min	HP	Bar	MAX RPM	€
801032	640	5.5	11	1480	525.00
801042	840	7.5	11	1250	625.00
801060	1230	10	11	1250	1,000.00

### ΚΕΦΑΛΕΣ ΑΕΡΟΣΥΜΠΙΕΣΤΩΝ ΔΙΒΑΘΜΙΕΣ ΣΕΙΡΑ ABAC



4116090133

4116090160

4116090261

ΤΥΠΟΣ	lit/min	HP	Bar	MAX RPM	€
4116090133	653	5.5	12	1370	525.00
4116090160	827	7.5	12	1450	625.00
4116090261	1210	10	12	1300	850.00

### ΛΑΔΙ ΓΙΑ ΚΕΦΑΛΕΣ



ΤΥΠΟΣ	ΠΕΡΙΓΡΑΦΗ	€
42802	Λάδι εμβολοφόρων SAE 30/1ltr	6.20

## ΕΞΑΡΤΗΜΑΤΑ ΑΕΡΟΣΥΜΠΙΕΣΤΩΝ

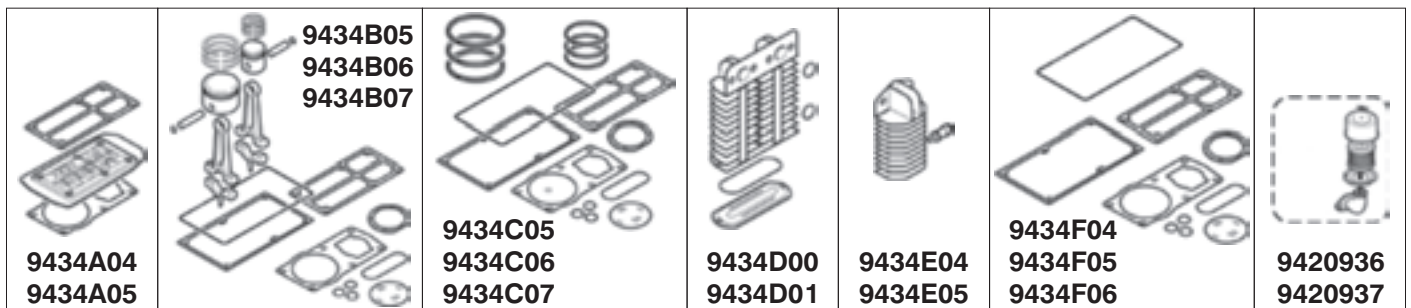
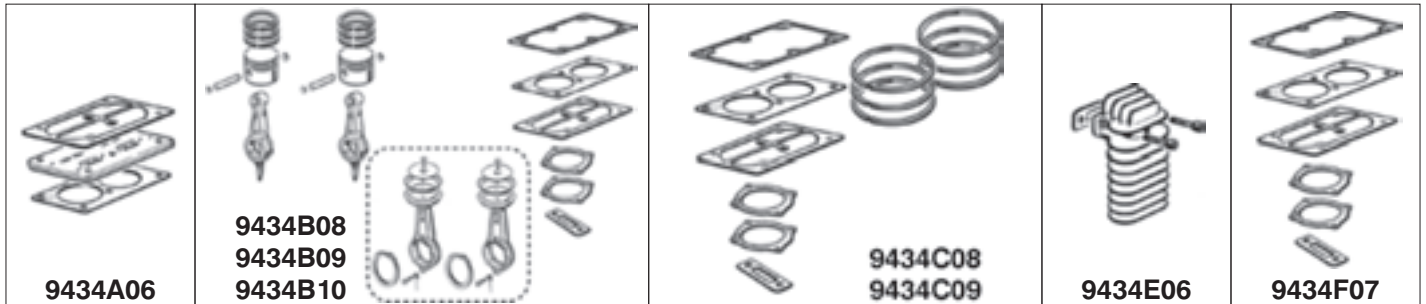

ΤΥΠΟΣ	ΠΕΡΙΓΡΑΦΗ	ΤΥΠΟΣ ΚΕΦΑΛΗΣ	€
9434A04	Κιτ πλάκα βαλβίδων πλήρης	801032-801042	110.00
9434A05	Κιτ πλάκα βαλβίδων πλήρης	801060	310.00
9434A06	Κιτ πλάκα βαλβίδων	801002-801011	28.00
9434B05	Κιτ πιστόνια - μπιέλες	801032	235.00
9434B06	Κιτ πιστόνια - μπιέλες	801042	228.00
9434B07	Κιτ πιστόνια - μπιέλες	801060	360.00
9434B08	Κιτ πιστόνια - μπιέλες	801001	50.00
9434B09	Κιτ πιστόνια - μπιέλες	801002-801011	85.00
9434B10	Κιτ πιστόνια - μπιέλες	801022	87.00
9434C05	Κιτ ελατήρια-φλάντζες	801032	110.00
9434C06	Κιτ ελατήρια-φλάντζες	801042	110.00
9434C07	Κιτ ελατήρια-φλάντζες	801060	140.00
9434C08	Κιτ ελατήρια-φλάντζες	801001	28.00
9434C09	Κιτ ελατήρια-φλάντζες	801002-801011	41.00
9434D00	Κιτ ψυγείο intecooler	801032-801042	60.00
9434D01	Κιτ ψυγείο intecooler	801060	110.00
9434E04	Κιτ ψυγείο εξόδου	801032-801042	52.00
9434E05	Κιτ ψυγείο εξόδου	801060	94.10
9434E06	Κιτ ψυγείο εξόδου	801001-801002-801011-801022	17.80
9434F04	Κιτ φλάντζες	801032	60.00
9434F05	Κιτ φλάντζες	801042	60.00
9434F06	Κιτ φλάντζες	801060	93.00
9434F07	Κιτ φλάντζες	801001-801002-801011-801022	21.00
9420936	Φίλτρο πλήρες	801032-801042	34.00
9420937	Φίλτρο πλήρες	801060	36.00
9434N04	Στοιχείο φίλτρου	801032-801042-801060	19.00

## ΕΞΑΡΤΗΜΑΤΑ ΑΕΡΟΣΥΜΠΙΕΣΤΩΝ

### ΦΙΛΤΡΑ ΓΙΑ ΚΕΦΑΛΕΣ



DBM25-44    6581000    9428110    80011135    SP81000    5281000    6211471800    8973035132    7181100

ΤΥΠΟΣ	ΠΕΡΙΓΡΑΦΗ	ΤΥΠΟΣ ΚΕΦΑΛΗΣ	€
DBM25-44	Φίλτρο 1/2" 1.5/2HP	801141	4.00
FL25-31	Φίλτρο 1/2" 2HP	801130	4.00
6581000	Φίλτρο 3/8" 2HP	B980	4.00
9428110	Φίλτρο 2/3/4HP	801001-801002-801011-801022	9.00
4981000	Φίλτρο 2/3/4HP	B4900	6.80
80011135	Φίλτρο 2/3/4HP	801000-801010-801020	5.00
5281000	Φίλτρο 5.5/7.5HP	4116090133-4116090160	10.70
SP81000	Φίλτρο πλήρες	801032-801042-801060	22.90
2236110428	Φίλτρο πλαστικό παπάς αθόρυβο	4116090183	53.00
*8973037461	Φίλτρο μεταλλικό παπάς	4116090183	130.00
*2236102224	Φίλτρο πλαστικό κυλινδρικό	4116090183	160.00
*8973037428	Σφουγγαράκι	B950/1000/2500	2.35
35602380	Στοιχείο φίλτρου 5.5/7.5/10HP	801032-801042-801060	12.00
8973035132	Στοιχείο φίλτρου	4116090183	42.00
7181100	Σφουγγαράκι F1	F1221 - F1241	0.75

### ΒΟΛΑΝ ΚΕΦΑΛΩΝ ΜΕ ΙΜΑΝΤΑ



ΤΥΠΟΣ	Διαμ.	ΤΥΠΟΣ ΚΕΦΑΛΗΣ	ΟΠΗ	€
80010022	260	801000	22,5-23,5	25.00
80001122	265	801010-801020	21,5-23,5	27.00
8973035057	330	B3900	23-24,5	85.00
5000100	430	B50/60/7000	27-29,5	140.00
113178003	400	801032/801042 - 5,5/7,5HP	22-25	115.00
113190111		801060 - 10HP	30-34,9	290.00
9428070	280	B2500/2800/3000 - 801001/801002/801011	22-24	41.00
9428071	350	801022	22,7-24,2	66.00

### ΠΡΟΦΥΛΑΚΤΗΡΕΣ PVC

833310D



833250E

 833260D  
833260E

833330E

ΤΥΠΟΣ	HP	€
833310D ΕΜΠΡΟΣ	2/3/4	10.50
833330E ΠΙΣΩ	2/3/4	9.50
833250E ΕΜΠΡΟΣ	5.5/7.5/10	67.00
*833260D ΠΙΣΩ	5.5/7.5/10	20.70
833260E ΠΙΣΩ	5.5/7.5/10	51.00

### ΠΡΟΦΥΛΑΚΤΗΡΕΣ ΣΥΡΜΑΤΙΝΟΙ



ΤΥΠΟΣ	ΔΙΑΣΤΑΣΕΙΣ	€
801158	56.5x34x8 Διαιρούμενος	25.50
801159	65x43x9 Διαιρούμενος	26.50
801144	85x50x10 Διαιρούμενος	53.00
801161	90x55x10 Διαιρούμενος	55.00

## SimensAir

## ΕΞΑΡΤΗΜΑΤΑ ΑΕΡΟΣΥΜΠΙΕΣΤΩΝ

## ΜΟΝΟΦΑΣΙΚΟΙ



## ΤΡΙΦΑΣΙΚΟΙ



## ΚΙΝΗΤΗΡΕΣ ΜΟΝΟΦΑΣΙΚΟΙ

ΤΥΠΟΣ	HP	KW	Volt	MEC	ΑΞΟΝΑΣ	€
80200001	2	1.5	220	71	16	120.00
80201003	2	2	220	80	19	145.00
80200004	2.5	1.84	220	80	19	150.00
80201006	2.5	1.84	220	90S	24	165.00
80200005	3	2.2	220	80	19	160.00
80200006	3	2.2	220	90S	24	195.00
80201007	3	2.2	220	90L	24	185.00
80200008	3	2.2	220	90L	24	225.00

## ΚΙΝΗΤΗΡΕΣ ΤΡΙΦΑΣΙΚΟΙ

ΤΥΠΟΣ	HP	KW	Volt	MEC	ΑΞΟΝΑΣ	Εκκίν.	€
80200010	2	1.5	220/380	71	16	Υ	105.00
80200020	2	1.5	220/380	80	19	Υ	140.00
80201030	2	1.5	220/380	90S	24	Υ	160.00
80200030	3	2.2	220/380	80	19	Υ	170.00
80200031	3	2.2	220/380	90L	24	Υ	200.00
80201031	3	2.2	220/380	90L	24	Υ	175.00
80200040	4	3	380/660	90L	24	ΥΔ	235.00
80200041	4	3	230/400	100L	28	Υ	290.00
80201041	4	3	400/690	100	28	ΥΔ	250.00
80200050	5.5	4	380/660	100L	28	ΥΔ	290.00
80200060	5.5	4	380/660	112	28	ΥΔ	360.00
80201060	5.5	4	400/690	112	28	ΥΔ	325.00
80200070	7.5	5.5	380/660	112	28	ΥΔ	400.00
80200080	7.5	5.5	380/660	132	28	ΥΔ	525.00
80201080	7.5	5.5	400/690	132	32	ΥΔ	450.00
80200100	10	7.5	380/660	132	32	ΥΔ	600.00
80200090	10	7.5	380/660	132	32	ΥΔ	525.00
80201090	10	7.5	400/690	132	32	ΥΔ	495.00

Υ = απευθείας εκκίνηση σε αστέρα

ΥΔ = εκκίνηση σε αστεροτρίγωνο ή απευθείας σε τρίγωνο

## ΗΛΕΚΤΡΙΚΟΙ ΠΙΝΑΚΕΣ ΑΕΡΟΣΥΜΠΙΕΣΤΩΝ

ΠΙΝΑΚΕΣ ΑΣΤΕΡΟΣ/ΤΡΙΓΩΝΟΥ  
ΓΙΑ ΜΟΝΟ ΚΙΝΗΤΗΡΑ

ΤΥΠΟΣ	ΠΕΡΙΓΡΑΦΗ	€
00025	Υ-Δ για 5.5 HP	480.00
00026	Υ-Δ για 7.5 HP	490.00
40509	Υ-Δ για 10 HP	500.00

ΠΙΝΑΚΕΣ ΑΣΤΕΡΟΣ/ΤΡΙΓΩΝΟΥ  
ΓΙΑ ΔΙΠΛΟΥΣ ΚΙΝΗΤΗΡΕΣ

ΤΥΠΟΣ	ΠΕΡΙΓΡΑΦΗ	€
40517	Διπλός Υ-Δ (5.5+5.5)	890.00
40518	Διπλός Υ-Δ (7.5+7.5)	890.00
40513	Διπλός Υ-Δ (10+10)	920.00

Στους πίνακες ΑΣΤΕΡΑ/ΤΡΙΓΩΝΟΥ απαιτείται η χρήση ηλεκτροβαλβίδας και φινι για κάθε κινητήρα.

## ΤΡΟΧΑΛΙΕΣ ΚΙΝΗΤΗΡΩΝ



ΤΥΠΟΣ	ΔΙΑΣΤΑΣΕΙΣ	ΚΑΝΑΛΙ	€
*0385	90X19X1A	A	9.60
801201	100X16X1A	A	10.20
801206	100X24X1A	A	10.20
801202	110X19X1A	A	10.60
801203	110X24X1A	A	10.60
0946	120X16X1A	A	11.40
0947	120X19X1A	A	11.40
0558	120X24X1A	A	11.40
801205	130X19X1A	A	12.50
00266	130X24X1A	A	12.50
801204	140X24X1A	A	13.90
41006	150X28X1A	A	16.00
*00038	160X14X1A	A	16.40
0387	160X28X2A	A	29.50
0738	160X38X2A	A	29.50
41007	180X28X2A	A	32.00
41010	180X38X2A	Z	32.00
801230	170X28X1SPZ	Z	18.50
801231	180X28X1SPZ	Z	20.80
801233	180X38X1SPZ	Z	20.80
801232	190X28X1SPZ	Z	23.10
801234	180X38X2B	B	37.00

Στους πίνακες υπάρχει προεγκατεστημένος επιτηρητής φάσεων.

## ΘΕΡΜΙΚΟΙ ΔΙΑΚΟΠΤΕΣ



ΤΥΠΟΣ	ΠΕΡΙΓΡΑΦΗ	HP	€
00168	4A - 6A	2	48.50
00169	5.5A - 8A	3	48.50
00170	7A - 10A	4	48.50
00171	9A - 13A	5.5	48.50
00172	12A - 18A	7.5 - 10	48.50

## ΗΛΕΚΤΡΟΒΑΛΒΙΔΑ



ΤΥΠΟΣ	ΠΕΡΙΓΡΑΦΗ	€
15805102017	1/4" 230Volt	72.00



## ΕΞΑΡΤΗΜΑΤΑ ΑΕΡΟΣΥΜΠΙΕΣΤΩΝ

### ΙΜΑΝΤΕΣ



ΤΥΠΟΣ	ΔΙΑΣΤΑΣΕΙΣ	€
801118	A 45 1143 mm	7.00
801153	A 46 1168 mm	7.00
801119	A 47 1194 mm	8.30
801120	A 48 1219 mm	9.30
801121	A 51 1295 mm	10.00
801164	A 56 1422 mm	10.50
801157	A 57 1448 mm	10.90



ΤΥΠΟΣ	ΔΙΑΣΤΑΣΕΙΣ	€
801154	A 70 1778 mm	13.00
801122	A 72 1828 mm	13.30
41226	A 72 1828 mm	13.30
B-073	B 73 1854 mm	22.70
10A1725	1725 mm	14.00
10A1750	1750 mm	14.00
10A1775	1775 mm	15.70



### ΠΙΕΣΟΣΤΑΤΕΣ ΜΟΝΟΦΑΣΙΚΟΙ

ΤΥΠΟΣ	ΣΠΕΙΡΩΜΑ	ΕΞΟΔΟΙ BAR	€
801106	1/4"	1 12	11.40
40501	1/4"	1 12	16.50
801105	1/4"	4 12	13.80
40511	1/4"	4 12	17.00



### ΡΥΘΜΙΣΤΕΣ ΠΙΕΣΗΣ ΓΙΑ ΔΟΧΕΙΟ

ΤΥΠΟΣ	ΣΠΕΙΡΩΜΑ	ΠΕΡΙΓΡΑΦΗ	€
41031942	1/4"	Micromatic	10.80
41030862	1/4"	Micro	12.90
801136	1/4-1/4-1/8"		11.00



### ΠΙΕΣΟΣΤΑΤΕΣ ΤΡΙΦΑΣΙΚΟΙ

ΤΥΠΟΣ	ΣΠΕΙΡΩΜΑ	ΕΞΟΔΟΙ BAR	€
801107	1/4"	1 12	13.80
40512	1/4"	1 12	21.00
40516	1/4"	1 16	24.50
40515	1/4"	4 12	22.00



### ΦΙΛΤΡΟ ΡΥΘΜΙΣΤΕΣ

ΤΥΠΟΣ	ΣΠΕΙΡΩΜΑ	ΠΕΡΙΓΡΑΦΗ	€
801110	3/8"	Μικρός	19.20
41021792	3/8"	Μικρός	22.20
801112	1/2"	Μεγάλος	26.50
41011092	1/2"	Μεγάλος	27.00



### ΠΙΕΣΟΣΤΑΤΕΣ ΤΡΙΦΑΣΙΚΟΙ ΜΕ ΘΕΡΜΙΚΟ

ΤΥΠΟΣ	ΣΠΕΙΡ. ΕΞΟΔ. BAR	ΘΕΡΜΙΚΟ	€
40524	1/4" 1 12	6,3/10A	69.00
40525	1/4" 1 12	10/16A	69.00
40526	1/4" 1 12	13/18A	69.00



### ΒΑΛΒΙΔΕΣ ΑΝΤΕΠΙΣΤΡΟΦΗΣ

ΤΥΠΟΣ	ΕΙΣΟΔΟΣ	ΕΞΟΔΟΣ	€
0735	1/2" A	Ø10	6.90
41094571	1/2" A	Ø10SX	6.00
0736	1/2" A	Ø12	6.90
41094214	3/4" A	Ø12	12.00
0739	1" A	3/4" A	17.10
40913	Ø6	Ø6	13.50



### ΒΑΛΒΙΔΕΣ ΕΞΥΔΑΤΩΣΗΣ

ΤΥΠΟΣ	ΣΠΕΙΡΩΜΑ	€
40801	1/4"	0.95
40807	3/8"	1.10
40809	1/2"	1.65



### ΒΑΛΒΙΔΕΣ ΑΣΦΑΛΕΙΑΣ

ΤΥΠΟΣ	ΣΠΕΙΡΩΜΑ	Bar MAX	€
41095731	1/4"	4.5	5.00
41091291	1/4"	9	2.10
40904	3/8"	11	4.20
40902	3/8"	12	4.20
41091571	3/4"	12	27.50
41091631	3/4"	15	27.50
41091601	3/4"	16	27.50

## ΕΞΑΡΤΗΜΑΤΑ ΑΕΡΟΣΥΜΠΙΕΣΤΩΝ

## ΡΟΥΜΠΙΝΕΤΑ

ΤΥΠΟΣ	ΕΙΣΟΔΟΣ	€
801109	1/4" x 1/4" για ρυθμιστές	2.50
40811	1/4" x 1/4"	5.30
40803	1/2" x 1/4"	6.30
801116	1/2" x 1/4"	5.80
40806	3/4" Ballvalve A-Θ	6.00
801115	Ballvalve 3/4" A-	6.00
00093	Ballvalve 1ΣΘ-Θ	11.00

## ΑΥΤΟΜΑΤΕΣ ΒΑΛΒΙΔΕΣ ΕΞΥΔΑΤΩΣΗΣ

ΤΥΠΟΣ	ΠΕΡΙΓΡΑΦΗ	€
3400140	Με φλοτέρ	83.00
3400014	Για φίλτρα	37.00

## ΑΥΤΟΜΑΤΗ ΗΛΕΚΤΡΙΚΗ ΒΑΛΒΙΔΑ ΕΞΥΔΑΤΩΣΗΣ

ΤΥΠΟΣ	ΠΕΡΙΓΡΑΦΗ	€
3400317	Για φίλτρα	215.00

Σωλήνας προέκτασης με υποδοχή για μαστό

0972  
0993  
00071



42706  
0050

Σωλήνας κεφαλής με υποδοχή για βαλβίδα αντεπιστροφής

## ΜΑΝΟΜΕΤΡΑ

ΤΥΠΟΣ	ΣΠΕΙΡΩΜΑ	ΔΙΑΜΕΤΡ.	ΕΞΟΔΟΣ	€
801102	1/8"	Ø40	Πίσω	3.00
801103	1/4"	Ø50	Πίσω	3.60
40702	1/4"	Ø50	Πίσω	3.60
40701	1/4"	Ø63	Πίσω	4.00
801104	1/4"	Ø63	Αξονικά	3.50

## ΡΟΔΕΣ ΠΕΡΙΣΤΡΕΦΟΜΕΝΕΣ

ΤΥΠΟΣ	ΠΕΡΙΓΡΑΦΗ	€
41305	Ρόδα τρελλή Ø80	6.20
A080R	Ρόδα τρελλή Ø80 ενισχ.	7.70

## ΡΟΔΕΣ ΣΤΑΘΕΡΕΣ

ΤΥΠΟΣ	ΔΙΑΜΕΤΡΟΣ	ΠΛΑΤΟΣ	ΤΡΥΠΑ	€
0752	Ø150	40	15,3	2.50
801171	Ø150	29,5	16,5	2.30
801172	Ø200	40	20,5	4.70

801124	Λαστιχένιο ποδαράκι	0.50
801128	Βίδα άξονας 33xØ16xM10 για την ρόδα 801126	1.00

40502	Σετ ρόδες για 500lit	135.00
Περιλαμβάνει 2 σταθερές ρόδες 300 (41304) και 2 ρόδες τρελές 125 (41306), στηρίγματα και βίδες		



0973  
00072

## ΕΛΑΣΤΙΚΟΙ ΣΩΛΗΝΕΣ ΠΙΕΣΗΣ

ΤΥΠΟΣ	ΜΗΚΟΣ	ΣΠΕΙΡΩΜΑ	ΧΡΗΣΗ	€
PAN0604	1,000mm		Σωλήνας P4 12 HIPHL 4/6	1.00
42706	430mm	3/4" A - 3/4" Θ	Ανταλλακτικό για κεφαλές 5.5/7.5/10HP	31.50
0972	430mm	3/4" A - 3/4" Θ	Ανταλλακτικό για Silent Προέκταση με υποδοχή για μαστό	32.20
0993	1,000mm	3/4" A - 3/4" Θ	Σύνδεση αθόρυβου αεροσυμπιεστή με δοχείο	47.20
0050	1,000mm	3/4" A - 3/4" Θ	Σύνδεση συγκροτήματος με δοχείο	46.50
00071	1,000mm	1" A - 1" Θ	Προέκταση με υποδοχή για μαστό	72.00
0973		3/4" A - 3/4" A	Μαστός για 0972, 0993	4.80
00072	1,000mm	1" A - 1" A	Μαστός για 00071	10.50
41523		1/4A X 1/4Θ X 1/4A	Ταυ	2.25
80174	500mm	1/2"	Σωλήνας πίεσης	25.50
80175		1/2"	Μαστός για 80174	3.90

**SIRIO 8 - 11 - 15 - 16**

Ελεγκτής ETMII διπλός μετρητής ωρών (συνολικές, υπό φορτίο), 4 μετρητές ωρών για συντήρηση, τηλεχειρισμός ON/OFF και ρελέ για έλεγχο ορθής φοράς περιστροφής της αντλίας.

## MADE IN ITALY



Για να ανταποκρίνονται στις ποικίλες ανάγκες χρήσης τα μοντέλα SIRIO 8-11-15-16 υπάρχουν σε δύο τύπους :  
Αεροσυμπιεστής  
Αεροσυμπιεστής + δοχείο 500lt  
+ ξηραντής

**42803**

Λάδι κοχλιοφόρων  
SAE 46/5L



**Αερισμός**  
Η καμπίνα του αεροσυμπιεστή ψύχεται με αξονικό ανεμιστήρα που ελέγχεται απευθείας από τον ETMII για να επιτυγχάνεται γρήγορα και να διατηρείται η ιδανική θερμοκρασία για αποδοτική λειτουργία.



**Αισθητήριο πίεσης**  
Εξασφαλίζει ακριβή και σταθερή λειτουργία. Με το αισθητήριο είναι εφικτή η άμεση μεταβολή της πίεσης λειτουργίας από τον ηλεκτρονικό ελεγκτή, χωρίς μηχανική παρέμβαση.



**Μετάδοση**  
Ο μίαντας POLY-V εγγυάται μεγάλη διάρκεια (διαρκεί τουλάχιστον δυο φορές περισσότερο από έναν σπάνταρντ μίαντα) και ελάχιστη συντήρηση.

Κατασκευαστικά χαρακτηριστικά και πλεονεκτήματα :

- Πίεση λειτουργίας : 10 bar με ισχύ 7.5 - 11 - 15 KW.
- Ο ηλεκτρονικός ελεγκτής ETMII διαχειρίζεται όλες τις λειτουργίες του αεροσυμπιεστή και επιτρέπει διάγνωση.
- Ρυθμιστής αναρρόφησης IR20, διαχωριστής και βαλβίδα ελάχιστης πίεσης αντεπίστροφη : σχεδίαση και παραγωγή NUAIR.
- Σύστημα ψύξης σχεδιασμένο ακόμα και για τις πιο ακραίες συνθήκες, εξασφαλίζει την ιδανική θερμοκρασία λειτουργίας.
- Μοντέλα επάνω σε αεροφυλάκιο διαθέτουν και ξηραντή (ES) έτοιμα για άμεση λειτουργία χωρίς πρόσθετη προσπάθεια.
- Το φίλτρο και ο διαχωριστής είναι τύπου spin-on για υψηλή απόδοση και εύκολη συντήρηση. Και τα δύο φίλτρα βρίσκονται επάνω σε κοινό μπλοκ που σχεδιάστηκε και κατασκευάζεται από την NUAIR.

ΚΩΔΙΚΟΣ	m <sup>3</sup> /h	lit/min	Bar	HP	KW	dB(A)	ΔΙΑΣΤΑΣΕΙΣ(mm)	ΚΙΛΑ	€
SIRIO 8-10 (IE3)	60	1000	10	10	7,5	68	800X700X980	185	5,500.00
SIRIO 11-10 (IE3)	90	1500	10	15	11	69	800X700X980	200	6,000.00
SIRIO 15-10 (IE3)	111	1850	10	20	15	70	800X700X980	235	6,400.00
SIRIO 16-10 (IE3)	123	2050	10	20	15	68	800X700X980	240	6,700.00

**Με ξηραντή και δοχείο 500lt**

SIRIO 8-10-500 ES (IE3)	60	1000	10	10	7,5	68	1980X700X1630	375	8,200.00
SIRIO 11-10-500 ES (IE3)	90	1500	10	15	11	69	1980X700X1630	395	8,600.00
SIRIO 15-10-500 ES (IE3)	111	1850	10	20	15	70	1980X700X1630	436	9,200.00
SIRIO 16-10-500 ES (IE3)	123	2050	10	20	15	68	1980X700X1630	436	9,500.00

## SIRIO 18.5 - 22

### MADE IN ITALY



#### ETIV ηλεκτρονικός ελεγκτής

Προηγμένος ελεγκτής με οθόνη οπίσθιου φωτισμού και πολυγλωσσικά μηνύματα. Διαθέσιμες λειτουργίες : εβδομαδιαίος προγραμματιζόμενος χρονοδιακόπτης, τηλεχειρισμός, αυτόματη επανεκκίνηση μετά απο διακοπή ρεύματος, προγραμματισμός συντήρησης, ημερολόγιο alarm, πολυεπίπεδη διάγνωση, ρελέ αλληλουχίας φάσεων για έλεγχο της φοράς περιστροφής του αεροσυμπιεστή.



#### Μετάδοση με ιμάντα

Η μετάδοση κίνησης από τον ηλεκτρικό κινητήρα στην αντλία γίνεται με ιμάντες Poly-V που εγγυώνται μεγάλη διάρκεια με ελάχιστη συντήρηση.



#### Βαλβίδα ελάχιστης πίεσης

Κατασκευασμένη απο υλικό που δεν οξειδώνεται, πλήρως κατεργασμένη. Η ιδανική τεχνική λύση για μέγιστη αξιοπιστία σε οποιοσδήποτε συνθήκες λειτουργίας.

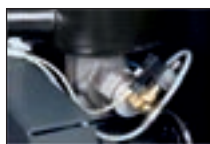

#### Ρύθμιση εισόδου

Ηλεκτροπνευματικό σύστημα κλειστό σε αδράνεια (NC). Ρυθμίζει την λειτουργία του αεροσυμπιεστή εξασφαλίζοντας την ελάχιστη πίεση που απαιτείται κατά την λειτουργία σε αδράνεια και μέγιστη εξοικονόμηση ενέργειας κατά την εκκίνηση βελτιστοποιώντας τον λόγο κόστος ενέργειας/παραγόμενος αέρας.



#### Σύστημα ψύξης

Ο αξονικός ανεμιστήρας εξασφαλίζει την ιδανική θερμοκρασία λειτουργίας, ακόμα και υπό ακραίες συνθήκες λειτουργίας. Όλοι οι σωλήνες στο κύκλωμα αέρα-λαδιού είναι απο ελαστικό καλυμμένο με μεταλλικό πλέγμα για αντοχή σε υψηλή θερμοκρασία.

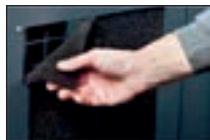

#### Προφίλτρο

Το κύκλωμα αερισμού συμπληρώνεται με ένα προφίλτρο (στάνταρντ σε όλα τα μοντέλα) συγκρατεί την σκόνη.



ΤΥΠΟΣ	ΠΕΡΙΓΡΑΦΗ	€
42803	Λάδι κοχλιοφόρων SAE 46/5L	47.00

Κατασκευαστικά χαρακτηριστικά και πλεονεκτήματα :

- Οι αεροσυμπιεστές αυτοί είναι ολοκληρωτικά σχεδιασμένοι και κατασκευασμένοι για να λειτουργούν σαν μια ολοκληρωμένη μονάδα με τη μέγιστη απόδοση.
- Όλα τα σημαντικά μέρη του αεροσυμπιεστή κατασκευάζονται στις εγκαταστάσεις μας με χρήση υπερσύγχρονων μηχανημάτων. Αυτό συνεπάγεται πλήρη έλεγχο του κύκλου παραγωγής και της συνολικής ποιότητας ολόκληρου του αεροσυμπιεστή.
- Η ροή αέρα ψύξης, που παράγεται απο θερμοστατικά ελεγχόμενο ανεμιστήρα, ψύχει τον υπερμεγέθη συνδυασμένο εναλλάκτη λαδιού/αέρα που τελικά σημαίνει ότι ο αεροσυμπιεστής μπορεί να λειτουργεί απρόσκοπτα ακόμα και κάτω απο τις πιο αντίξοες συνθήκες.
- Οι μεγάλες επιφάνειες εμπρός και πίσω εξασφαλίζουν εύκολη πρόσβαση στο εσωτερικό, ελαχιστοποιώντας έτσι τον χρόνο που απαιτείται για έλεγχο ή/και συντήρηση.

ΚΩΔΙΚΟΣ	m <sup>3</sup> /h	lit/min	Bar	HP	KW	dB(A)	ΔΙΑΣΤΑΣΕΙΣ(mm)	ΚΙΛΑ	€
SIRIO 18.5-10 (IE3)	150	2500	10	25	18,5	66	1350X800X1130	350	11,500.00
SIRIO 22-10 (IE3)	180	3000	10	30	22	68	1350X800X1130	380	11,700.00

SIRIO 31 - 38 - 45 - 55

## MADE IN ITALY



**ETIV ηλεκτρονικός ελεγκτής**  
 Προηγμένος ελεγκτής με οθόνη οπίσθιου φωτισμού και πολυγλωσσικά μηνύματα. Διαθέσιμες λειτουργίες : εβδομαδιαίος προγραμματιζόμενος χρονοδιακόπτης, τηλεχειρισμός, αυτόματη επανεκκίνηση μετά απο διακοπή ρεύματος, προγραμματισμός συντήρησης, ημερολόγιο alarm, πολυεπίπεδη διάγνωση, ρελέ αλληλουχίας φάσεων για έλεγχο της φοράς περιστροφής του αεροσυμπιεστή.



**Σύστημα ψύξης**  
 Ο αξονικός ανεμιστήρας εξασφαλίζει την ιδανική θερμοκρασία λειτουργίας, ακόμα και υπό ακραίες συνθήκες λειτουργίας. Όλοι οι σωλήνες στο κύκλωμα αέρα-λαδιού είναι απο ελαστικό καλυμμένο με μεταλλικό πλέγμα για αντοχή σε υψηλή θερμοκρασία.



**Φίλτρο λαδιού και διαχωριστής**  
 Και τα δύο τύπου spin-on που εξασφαλίζει μέγιστη απόδοση και απλή συντήρηση (μοντέλα 38 - 31). Διπλό φίλτρο διαχωριστή (μοντέλα 45 - 55).



**Ρύθμιση εισόδου**  
 Ηλεκτροπνευματικό σύστημα κλειστό σε αδράνεια (NC). Ρυθμίζει την λειτουργία του αεροσυμπιεστή εξασφαλίζοντας την ελάχιστη πίεση που απαιτείται κατά την λειτουργία σε αδράνεια και μέγιστη εξοικονόμηση ενέργειας κατά την εκκίνηση βελτιστοποιώντας τον λόγο κόστος ενέργειας/παραγόμενος αέρας.



**Φίλτρο αέρα**  
 Το φίλτρο αέρα με στοιχεία και διπλά στάδια φιλτραρίσματος επιτρέπει λειτουργία ακόμα και σε σκονισμένο περιβάλλον.

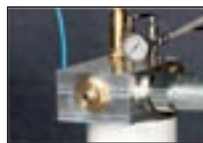

**Βαλβίδα ελάχιστης πίεσης**  
 Κατασκευασμένη απο υλικό που δεν οξειδώνεται, πλήρως κατεργασμένη. Η ιδανική τεχνική λύση για μέγιστη αξιοπιστία σε οποιοσδήποτε συνθήκες λειτουργίας.

**Κατασκευαστικά χαρακτηριστικά και πλεονεκτήματα :**

- Όλα τα σημαντικά μέρη του αεροσυμπιεστή κατασκευάζονται στις εγκαταστάσεις της NUAIR στην Ιταλία με χρήση υπερσύγχρονων μηχανημάτων. Η επιλογή εξαρτημάτων ανώτατης ποιότητας και η μελετημένη διάταξη εξασφαλίζουν υψηλή απόδοση και ελάχιστη συντήρηση..
- Η ροή αέρα ψύξης, που παράγεται απο θερμοστατικά ελεγχόμενο ανεμιστήρα, ψύχει τον υπερμεγέθη συνδυασμένο εναλλάκτη λαδιού/αέρα που τελικά σημαίνει ότι ο αεροσυμπιεστής μπορεί να λειτουργεί απρόσκοπτα ακόμα και κάτω απο τις πιο αντίξοες συνθήκες.
- Η μετάδοση κίνησης από τον ηλεκτρικό κινητήρα στην αντλία γίνεται με ιμάντες Poly-V που εγγυώνται μεγάλη διάρκεια ζωής και ελάχιστη συντήρηση.
- Το κουβούκλιο διαθέτει στάνταρ στοιχεία προφίλτρου που φιλτράρει τον εισερχόμενο αέρα για ψύξη. Αυτό σημαίνει πιο καθαρά εξαρτήματα για μεγαλύτερη διάρκεια και ευκολότερη συντήρηση (μοντέλα 45 - 55).

ΚΩΔΙΚΟΣ	m <sup>3</sup> /h	lit/min	Bar	HP	KW	db(A)	ΔΙΑΣΤΑΣΕΙΣ(mm)	ΚΙΛΑ	€
SIRIO 31-10 (IE3)	252	4200	10	40	30	70	1530X840X1450	630	14,600.00
SIRIO 38-10 (IE3)	318	5300	10	50	37	68	1530X840X1450	700	17,200.00
SIRIO 45-10 (IE3)	390	6500	10	60	45	72	1600X970X1860	910	20,500.00
SIRIO 55-10 (IE3)	468	7800	10	75	55	74	1530X840X1450	952	22,100.00

42803

Λάδι κοχλιοφόρων  
SAE 46/5L

## ΑΕΡΟΣΥΜΠΙΕΣΤΕΣ

### ΞΗΡΑΝΤΕΣ ΑΒΑC

Όλοι οι αεροσυμπιεστές είτε είναι εμβολοφόροι είτε είναι κοχλιοφόροι στην έξοδο τους παρέχουν αέρα ο οποίος περιέχει υγρασία, μικρά σωματίδια, που προέρχονται από την ατμόσφαιρα και μικρή ποσότητα λαδιού που προέρχεται από το σύστημα λίπανσης των αεροσυμπιεστών.

Ο ξηραντής κατεβάζει την θερμοκρασία του αέρα στους  $5^{\circ} \pm 1^{\circ} \text{C}$  και η υγρασία του αέρα συμπυκνώνεται σε νερό το οποίο αποβάλλεται από αυτόματη βαλβίδα εξυδάτωσης.



DRY 25-60



DRY 85-210



DRY 210-460

ΚΩΔΙΚΟΣ	ΤΥΠΟΣ	m <sup>3</sup> /h	VOLT	lit/min	ΕΙΣΟΔ.-ΕΞΟΔ.	ΔΙΑΣΤΑΣΕΙΣ	Kg	€
4102000741	DRY 25	25	230	417	3/4"	350X500X450	19	1,000.00
4102000742	DRY 45	45	230	750	3/4"	350X500X450	19	1,250.00
4102000743	DRY 60	60	230	1000	3/4"	350X500X450	20	1,400.00
4102000744	DRY 85	85	230	1417	3/4"	350X500X450	25	1,500.00
4102000745	DRY 130	130	230	2167	3/4"	350X500X450	27	1,650.00
4102000746	DRY 165	165	230	2750	1"	370X500X764	44	1,700.00
4102000747	DRY 210	210	230	3500	1"	370X500X764	44	2,250.00
4102000748	DRY 250	250	230	4167	1-1/2"	460X560X789	53	2,450.00
4102002718		250	230	4167	1-1/2"	460X560X789	53	2,500.00
4102000749	DRY 290	290	230	4833	1-1/2"	460X560X789	60	2,800.00
4102002719		290	230	4833	1-1/2"	460X560X789	60	2,900.00
4102002720		360	230	6000	1-1/2"	460X560X789		3,300.00
4102000751	DRY 460	460	230	7667	1-1/2"	580X590X899	80	3,600.00
4102002721		460	230	7667	1-1/2"	580X590X899	80	3,700.00

ΜΕΛΟΣ ΤΟΥ ΟΜΙΛΟΥ  
*Atlas Copco*

### ΜΕΤΑΨΥΚΤΕΣ ΑΒΑC

Ο μεταψύκτης είναι η οικονομικότερη λύση για μια πρώτη ψύξη του αέρα από εμβολοφόρους κυρίως αεροσυμπιεστές.



ΤΥΠΟΣ	lit/min	m <sup>3</sup> /h	Volt/Ph	ΕΙΣΟΔΟΣ ΕΞΟΔΟΣ	ΔΙΑΣΤΑΣΕΙΣ	Kg	€
*ARA 20	2,000	120	230-1	1"	490X630X290	20	900.00
*ARA 30	3,000	180	400-3	1-1/2"	560X710X230	29	1,050.00
*ARA 80	8,000	480	400-3	2"	800X800X480	53	1,600.00

## ΕΞΑΡΤΗΜΑΤΑ ΔΙΚΤΥΟΥ ΑΕΡΑ

### Ταχυσύνδεσμος θηλυκός - μαστός



ΤΥΠΟΣ	ΣΥΣΚ.	€
AH020801	1/4"	20 6.10
AH020802	3/8"	20 6.20
AH020803	1/2"	20 5.70

### Ταχυσύνδεσμος θηλυκός - μούφα



ΤΥΠΟΣ	ΣΥΣΚ.	€
AH020901	1/4"	20 5.70
AH020902	3/8"	20 6.20
AH020938	1/2"	20 7.80

### Ταχυσύνδεσμος θηλυκός Μαστός για λάστιχο



ΤΥΠΟΣ	ΣΥΣΚ.	€
AH034401	6X8	10 7.40
AH034403	8X10	10 7.00
AH034404	10X12	10 8.50

### Ταχυσύνδεσμος θηλυκός Μαστός για λάστιχο



ΤΥΠΟΣ	ΣΥΣΚ.	€
AH020703	6X14	20 6.90
AH020707	8X17	20 7.50
AH020709	10X19	20 9.00

### Ταχυσύνδεσμος θηλυκός Μαστός για λάστιχο



ΤΥΠΟΣ	ΣΥΣΚ.	€
AH021002	8X10	20 6.50

### Ταχυσύνδεσμος θηλ. ασφαλείας - μαστός για λάστιχο



ΤΥΠΟΣ	ΣΥΣΚ.	€
AH024715	8X10	5 13.30

### Ταχυσύνδεσμος θηλ. ασφαλείας - μαστός για λάστιχο



ΤΥΠΟΣ	ΣΥΣΚ.	€
AH024610	6X14	5 14.30
AH024614	8X17	5 14.40
AH024616	10X19	5 15.20

### Ταχυσύνδεσμος θηλ. ασφαλείας - μαστός



ΤΥΠΟΣ	ΣΥΣΚ.	€
AH024709	1/4"	5 11.10
AH024710	3/8"	5 12.60
AH024711	1/2"	5 12.70

### Ταχυσύνδεσμος θηλ. ασφαλείας - μούφα



ΤΥΠΟΣ	ΣΥΣΚ.	€
AH024712	1/4"	5 12.90
AH024713	3/8"	5 13.40

### Ταχυσύνδεσμος ασφαλείας - μούφα



ΤΥΠΟΣ	ΣΥΣΚ.	€
*AH021301	1/4"	5 24.90
*AH021302	3/8"	5 24.90
*AH025402	3/8"	5 22.30

### Ταχυσύνδεσμος γίγας θηλυκός INOX

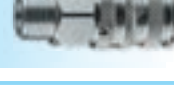

ΤΥΠΟΣ	ΣΥΣΚ.	€
AH022463	1/2"	5 28.00

### Ταχυσύνδεσμος γίγας θηλυκός Μαστός



ΤΥΠΟΣ	ΣΥΣΚ.	€
*AH022424	1/2"	5 18.80

### Ταχυσύνδεσμος αρσενικός Ουρά μαγιονέ



ΤΥΠΟΣ	ΣΥΣΚ.	€
AH020301	10	1.27

### Ταχυσύνδεσμος αρσενικός - μαστός



ΤΥΠΟΣ	ΣΥΣΚ.	€
AS020201	1/8"	10 1.42
AS020202	1/4"	10 0.97
AS020203	3/8"	10 1.27

## ΕΞΑΡΤΗΜΑΤΑ ΔΙΚΤΥΟΥ ΑΕΡΑ

### Ταχυσύνδεσμος αρσενικός - μούφα



ΤΥΠΟΣ	ΣΥΣΚ.	€
AS020205	1/4"	10 1.00

### Ταχυσύνδεσμος αρσενικός - μαστός για λάστιχο



ΤΥΠΟΣ	ΣΥΣΚ.	€
AH034301	6X8	10 2.30
AH034303	8X10	10 2.20
AH034304	10X12	10 3.45

### Ταχυσύνδεσμος αρσενικός - μαστός για λάστιχο



ΤΥΠΟΣ	ΣΥΣΚ.	€
AH020103	6X14	10 2.75
AH020107	8X17	10 3.20
AH020109	10X19	10 4.05

### Μούφα/Μαστός-σφικτήρας για λάστιχο



ΤΥΠΟΣ	ΣΥΣΚ.	€
AH010312	1/4"-6X14	10 3.50
AH010316	1/4"-8X17	10 3.85
AH010321	3/8"-6X14	10 3.95
AH010325	3/8"-8X17	10 4.15

### Μούφα/Μαστός-ελατήριο για λάστιχο

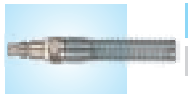

ΤΥΠΟΣ	ΣΥΣΚ.	€
AH034101	1/4"-6X8	10 1.85
AH034103	1/4"-6X8(τρελό)	10 3.05
AH034102	1/4"-8X10	10 2.05
AH034104	1/4"-8X10(τρελό)	10 3.20

### Μαστός-μαστός σφικτήρας για λάστιχο



ΤΥΠΟΣ	ΣΥΣΚ.	€
AH010212	1/4"-6X14	10 3.40
AH010216	1/4"-8X17	10 3.60
AH010221	3/8"-6X14	10 3.65
AH010225	3/8"-8X17	10 3.85

### Ταχυσύνδεσμος αρσενικός-ουρά



ΤΥΠΟΣ	ΣΥΣΚ.	€
AT022902	8	10 1.62
AT023802	8	10 1.30

### Μαστός-μαστός προέκταση για λάστιχο



ΤΥΠΟΣ	ΣΥΣΚ.	€
AS011701	6	10 0.75
AS011702	8	10 0.87

### Μαστός-μαστός για λάστιχο



ΤΥΠΟΣ	ΣΥΣΚ.	€
AS010405	1/4"-7	10 1.12
AS010410	3/8"-9	10 2.05

### Ουρά μαγιονέ/Μαστός για λάστιχο



ΤΥΠΟΣ	ΣΥΣΚ.	€
AH010501	6	10 1.27
AH010502	7	10 1.27
AH010503	8	10 1.27
AH010506	9	10 1.37

### Ουρά μαγιονέ/Μαστός-ελατήριο για λάστιχο



ΤΥΠΟΣ	ΣΥΣΚ.	€
AH034003	5X8	10 2.10
AH034001	6X8	10 2.05
AH034002	6X8(τρελό)	10 3.25
AH034009	8X10	10 2.20
AH034011	8X10(τρελό)	10 3.60

### Ουρά μαγιονέ/Μαστός-σφικτήρας για λάστιχο



ΤΥΠΟΣ	ΣΥΣΚ.	€
AH010103	6X14	10 2.50
AH010107	8X17	10 3.00
AH010109	10X19	10 3.90

### Κοφτό παξιμάδι/Μαστός



ΤΥΠΟΣ	ΣΥΣΚ.	€
AH010901	1/4"	10 1.57
AH010902	3/8"	10 1.92

### Κοφτό παξιμάδι/Κοφτό παξιμάδι



ΤΥΠΟΣ	ΣΥΣΚ.	€
AH011101	1/4"	10 2.45

### Κοφτό παξιμάδι



ΤΥΠΟΣ	ΣΥΣΚ.	€
AI011303	1/4"	10 0.55
AI011302	3/8"	10 0.55



## ΕΞΑΡΤΗΜΑΤΑ ΔΙΚΤΥΟΥ ΑΕΡΑ

### Ball valve θηλυκό/θηλυκό



ΤΥΠΟΣ	ΣΥΣΚ.	€
AH042502	1/4"	5 6.40
AH042503	3/8"	5 5.60

### Ρουμπινέτο αρσενικό Κοφτό παξιμάδι



ΤΥΠΟΣ	ΣΥΣΚ.	€
AH042902	1/4"	5 5.60
AH042903	3/8"	5 5.60

### Ρουμπινέτο αρσενικό/Αρσενικό



ΤΥΠΟΣ	ΣΥΣΚ.	€
AH043002	1/4"	5 5.00
AH043003	3/8"	5 5.90

### Συστολή Αμερικής



ΤΥΠΟΣ	ΣΥΣΚ.	€
AS031205	1/4"-1/8"	10 0.95
AS031209	3/8"-1/8"	10 1.05
AS031210	3/8"-1/4"	10 0.95
AS031214	1/2"-1/4"	10 1.37
AS031215	1/2"-3/8"	10 1.27
AS031218	3/4"-3/8"	10 2.30

### Μούφα



ΤΥΠΟΣ	ΣΥΣΚ.	€
AS030801	1/8"	10 0.90
AS030802	1/4"	10 1.10
AS030803	3/8"	10 1.42
AS030804	1/2"	10 2.20

### Μαστός



ΤΥΠΟΣ	ΣΥΣΚ.	€
AS030901	1/8"	10 0.87
AS030904	1/4"	10 1.25
AS030907	3/8"	10 1.42
AS030909	1/2"	10 1.77

### Μαστός συστολικός



ΤΥΠΟΣ	ΣΥΣΚ.	€
AS030902	1/8"-1/4"	10 0.90
AS030903	1/8"-3/8"	10 1.22
AS030905	1/4"-3/8"	10 1.30
AS030908	3/8"-1/2"	10 1.80

### Προέκταση & καμπάνες



ΤΥΠΟΣ	ΣΥΣΚ.	€
AS031201	1/8"-1/8"	10 0.85
AS031202	1/8"-1/4"	10 1.07
AS031207	1/4"-3/8"	10 1.52

### Τάπα



ΤΥΠΟΣ	ΣΥΣΚ.	€
AS031301	1/8"	10 0.67
AS031302	1/4"	10 1.07
AS031303	3/8"	10 1.37
AS031305	3/4"	10 2.65

### Τ αρσενικό



ΤΥΠΟΣ	ΣΥΣΚ.	€
AS031925	1/4"	10 2.75

### Τ θηλυκό



ΤΥΠΟΣ	ΣΥΣΚ.	€
AS031917	1/4"	10 3.65
AS031918	3/8"	10 3.55

### Υ αρσενικό-θηλυκό-θηλυκό



ΤΥΠΟΣ	ΣΥΣΚ.	€
AS030101	1/4"	10 2.85
AS030102	3/8"	10 3.95

### Τ αρσενικό-θηλυκό-θηλυκό



ΤΥΠΟΣ	ΣΥΣΚ.	€
AS031901	1/8"	10 1.95
AS031902	1/4"	10 3.40
AS031903	3/8"	10 3.55

### Γωνία αρσενική-θηλυκή



ΤΥΠΟΣ	ΣΥΣΚ.	€
AS031601	1/8"	10 1.45
AS031602	1/4"	10 1.97
AS031603	3/8"	10 2.85
AS031604	1/2"	10 5.10

### Περιστροφικοί σύνδεσμοι



ΤΥΠΟΣ	ΕΙΣΟΔ.-ΕΞΟΔ.	ΓΩΝΙΑ	€
AH025201	1/4"Α-1/4"Θ	0-90°	22.60

Νέοι περιστροφικοί σύνδεσμοι.  
Μπορούν να προσαρμόσουν την γωνία  
Από 0° έως 90° για τα **AH025201**

## ΕΞΑΡΤΗΜΑΤΑ ΔΙΚΤΥΟΥ ΑΕΡΑ

Ταχυσύνδεσμος  
Μαστός

ΤΥΠΟΣ	ΣΥΣΚ.		€
AH037102	1/8"-6	10	2.10
AH037103	1/4"-6	10	2.25
AH037104	1/4"-8	10	2.35
AH037107	3/8"-8	10	3.20

Γωνία ταχυσύνδεσμος -  
μαστός

ΤΥΠΟΣ	ΣΥΣΚ.		€
AH037302	1/8"-6	10	3.00
AH037303	1/4"-6	10	3.35
AH037304	1/4"-8	10	3.75

## Σύνδεσμος σωλήνα



ΤΥΠΟΣ	ΣΥΣΚ.		€
AH037202	6	10	3.25
AH037203	8	10	3.60

## Ταυ ταχυσύνδεσμος - μαστός



ΤΥΠΟΣ	ΣΥΣΚ.		€
AH037502	6X6X1/8A	10	6.10
AH037503	6X6X1/4A	10	6.30
AH037504	8X8X1/4A	10	6.90
AH037506	8X8X3/8A	10	8.40

## Ταυ ταχυσύνδεσμος



ΤΥΠΟΣ	ΣΥΣΚ.		€
AH033202	6X6X6	10	5.30
AH033203	8X8X8	10	6.00

## Σειρά T2 &amp; T3

Ταχυσύνδεσμοι με ασφάλεια, ρύθμιση ροής αέρος και εκτόνωση πίεσης.

## Διαδικασία λειτουργίας ταχυσυνδέσμου

1. Ταχυσύνδεσμος
2. Ασφάλεια
3. Ρύθμιση ροής αέρος
4. Εκτόνωση πίεσης και ξεκούμπωμα



Κουμπώνει σε όλα τα προφίλ.



## Σειρά T2

Ταχυσύνδεσμοι με αρσενικό σπειρώμα

ΤΥΠΟΣ	ΣΥΣΚΕΥΑΣΙΑ	€
AH025726	1/4"	5 10.30
AH025727	3/8"	5 10.30
AH025728	1/2"	5 10.40

## Σειρά T3

Ταχυσύνδεσμοι με θηλυκό σπειρώμα

ΤΥΠΟΣ	ΣΥΣΚΕΥΑΣΙΑ	€
AH025724	1/4"	5 10.40
AH025725	3/8"	5 10.50

### ΦΙΛΤΡΑ OMEGA

#### ΠΡΟΦΙΛΤΡΑ 3 micron



ΤΥΠΟΣ/ ΚΩΔΙΚΟΣ	lit/min	∅	€	ΑΝΤΑΛΛΑΚΤΙΚΟ ΣΤΟΙΧΕΙΟ	€
AF0056P	1,000	3/8"	105.00	06050P	28.00
AF0076P	1,300	1/2"	120.00	07050P	34.50
AF0106P	2,000	3/4"	140.00	14050P	44.50
AF0186P	3,300	1"	190.00	12075P	56.00
AF0306P	5,583	1"	215.00	22075P	79.00
AF0476P	8,500	1-1/2"	260.00	32075P	95.00

Προ-φίλτρα σχεδιασμένα να έχουν μεγάλη διάρκεια ζωής καθώς και πολύ υψηλή αντοχή σε θερμότητα και λιπαντικά σωματίδια. Είναι τα πιο κατάλληλα για πρώτη προστασία μιας εγκατάστασης αέρα καθώς και κατακρατούν στερεά και υγρά σωματίδια διαμέτρου πάνω από 3μm. Με ελάχιστη πτώση πίεσης.

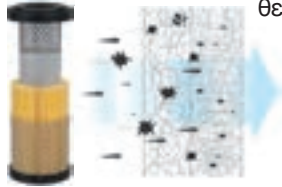

#### ΠΡΟΦΙΛΤΡΑ 1 micron



ΤΥΠΟΣ/ ΚΩΔΙΚΟΣ	lit/min	∅	€	ΑΝΤΑΛΛΑΚΤΙΚΟ ΣΤΟΙΧΕΙΟ	€
AF0056R	1,000	3/8"	105.00	06050R	28.00
AF0076R	1,300	1/2"	120.00	07050R	34.50
AF0106R	2,000	3/4"	140.00	14050R	44.50
AF0186R	3,300	1"	190.00	12075R	56.00
AF0306R	5,583	1"	215.00	22075R	79.00
AF0476R	8,500	1-1/2"	260.00	32075R	95.00

Προφίλτρα που εκμεταλλεύονται τις αρχές της κρούσης, της συγκράτησης και της συμφύσεως, για να κατακρατήσουν στερεά, υγρά σωματίδια ως 1μm.

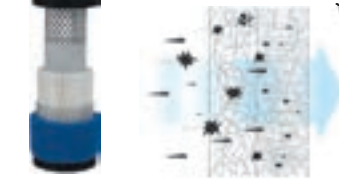

#### ΦΙΛΤΡΟ ΕΛΑΙΟΥ 0,1 micron



ΤΥΠΟΣ/ ΚΩΔΙΚΟΣ	lit/min	∅	€	ΑΝΤΑΛΛΑΚΤΙΚΟ ΣΤΟΙΧΕΙΟ	€
AF0056M	1,000	3/8"	105.00	06050M	28.00
AF0076M	1,300	1/2"	120.00	07050M	34.50
AF0106M	2,000	3/4"	140.00	14050M	44.50
AF0186M	3,300	1"	190.00	12075M	56.00
AF0306M	5,583	1"	215.00	22075M	79.00
AF0476M	8,500	1-1/2"	260.00	32075M	95.00

Φίλτρα συγκράτησης, κατάλληλα για σωματίδια λαδιού και στερεά, διαμέτρου ως 0,1μm. Τα φίλτρα εκμεταλλεύονται τις αρχές της κρούσης, της συγκράτησης και της συμφύσεως, κατακρατώντας τα μικρά σωματίδια σε μορφή σταγόνων στο κάτω μέρος του κελύφους του φίλτρου.

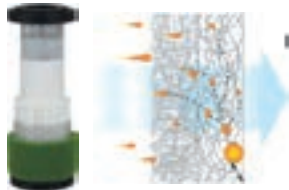

#### ΦΙΛΤΡΟ ΕΛΑΙΟΥ 0,01 micron



ΤΥΠΟΣ/ ΚΩΔΙΚΟΣ	lit/min	∅	€	ΑΝΤΑΛΛΑΚΤΙΚΟ ΣΤΟΙΧΕΙΟ	€
AF0056S	1,000	3/8"	105.00	06050S	28.00
AF0076S	1,300	1/2"	120.00	07050S	34.50
AF0106S	2,000	3/4"	140.00	14050S	44.50
AF0186S	3,300	1"	190.00	12075S	56.00
AF0306S	5,583	1"	215.00	22075S	79.00
AF0476S	8,500	1-1/2"	260.00	32075S	95.00

Φίλτρα λαδιού, ικανά να κατακρατούν στερεά και υγρά σωματίδια διαμέτρου πάνω από 0,01μm, παρέχοντας αέρα πρακτικά απαλλαγμένο από λάδια και ακαθαρσίες σε ποσοστό 99.99%. Χρησιμοποιούνται και σαν προφίλτρα για τη σειρά φίλτρων ενεργού άνθρακα.

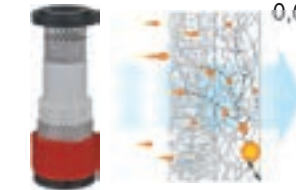

#### ΕΝΕΡΓΟΥ ΑΝΘΡΑΚΑ



ΤΥΠΟΣ/ ΚΩΔΙΚΟΣ	lit/min	∅	€	ΑΝΤΑΛΛΑΚΤΙΚΟ ΣΤΟΙΧΕΙΟ	€
AF0056A	1,000	3/8"	105.00	06050A	28.00
AF0076A	1,300	1/2"	120.00	07050A	34.50
AF0106A	2,000	3/4"	140.00	14050A	44.50
AF0186A	3,300	1"	190.00	12075A	56.00
AF0306A	5,583	1"	215.00	22075A	79.00
AF0476A	8,500	1-1/2"	260.00	32075A	95.00

Φίλτρο αναρρόφησης που προσελκύει και απορροφά μέσα στα μόρια ενεργού άνθρακα ατμούς και οσμές, μετά την κατακράτηση του λαδιού από ένα φίλτρο λαδιού. Για το λόγο αυτό πρέπει να προηγείται φίλτρο ή προφίλτρο ελαίου.

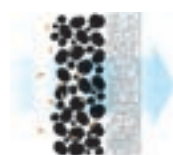

#### ΕΞΑΡΤΗΜΑΤΑ ΦΙΛΤΡΩΝ

ΤΥΠΟΣ	ΠΕΡΙΓΡΑΦΗ	€
3500666	Δείκτης διαφορικής πίεσης	23.70
3500713	Διαφορικό μανόμετρο	55.00

#### ΧΕΙΡΟΚΙΝΗΤΗ ΒΑΛΒΙΔΑ ΕΞΥΔΑΤΩΣΗΣ

ΤΥΠΟΣ	ΠΕΡΙΓΡΑΦΗ	€
3400709	Για φίλτρα	10.30

### ΣΕΙΡΑ "Ε" & "Μ"

#### ΡΥΘΜΙΣΤΕΣ ΠΙΕΣΗΣ ΓΡΑΜΜΗΣ



- ✓ Μεταλλικός κορμός βαμμένος με εποξική ρητίνη.
- ✓ Ρύθμιση της πίεσης με πιστόνι.
- ✓ Ρυθμιστής από πολυμερές που κουμπώνει.
- ✓ Ενσωματωμένη βαλβίδα ανακούφισης.
- ✓ Μανόμετρο 0-16bar / 0-230psi.
- ✓ Θερμοκρασία λειτουργίας από -25°C έως +50°C.
- ✓ Στο M/350 ρύθμιση με σύστημα μεμβράνης για μείωση των τριβών.

ΤΥΠΟΣ	ΕΙΣ-ΕΞΟΔ.	lit/min	Bar	€
E/15/2	1/4"-1/4"	1400	14	27.00
E/25/2	3/8"-3/8"	2800	14	47.50
E/25/3	1/2"-1/2"	2800	14	46.50
M/350/2	1"-1"	5200	12	130.00

#### ΥΔΑΤΟΠΑΓΙΔΕΣ



- ✓ Μεταλλικός κορμός βαμμένος με εποξική ρητίνη.
- ✓ Δοχείο από διαφανές πολυμερές 20 - 50 cm<sup>3</sup>.
- ✓ Σύστημα ημιαυτόματης απομάκρυνσης του συμπυκνώματος.
- ✓ Στοιχείο φίλτρου 40μm, προαιρετικά 5-20μm.
- ✓ Μπρούτζινο φίλτρο στο M/300/2 40μm.
- ✓ Θερμοκρασία λειτουργίας από -25°C έως +50°C.

ΤΥΠΟΣ	ΕΙΣ-ΕΞΟΔ.	ΧΩΡΗΤ(cm <sup>3</sup> )	Bar	lit/min	€
E/10/2	1/4"-1/4"	20	12	1400	19.90
E/20/2	3/8"-3/8"	50	12	2200	33.00
E/20/3	1/2"-1/2"	50	12	2200	31.00
M/300/2	1"-1"	200	10	4400	57.00

#### ΕΛΑΙΩΤΗΡΕΣ



- ✓ Μεταλλικός κορμός ή κορμός από ZAMAC (M/310/2) βαμμένος με εποξική ρητίνη.
- ✓ Δοχείο από διαφανές πολυμερές χωρητικότητας 40 - 100 cm<sup>3</sup>.
- ✓ Ρυθμιστής με παράθυρο λαδιού ορατό από όλες τις θέσεις και μικρομετρική ρύθμιση.
- ✓ Ειδική βαλβίδα που κάνει δυνατή τη λίπανση ακόμα και σε πολύ μικρή ροή αέρα.
- ✓ Θερμοκρασία λειτουργίας από -25°C έως +50°C.
- ✓ Αναρρόφηση λαδιού με μπρούτζινο σωλήνα και φίλτρο (M/310/2).

ΤΥΠΟΣ	ΕΙΣ-ΕΞΟΔ.	ΧΩΡΗΤ(cm <sup>3</sup> )	Bar	lit/min	€
E/11/2	1/4"-1/4"	40	12		26.00
E/21/2	3/8"-3/8"	100	12		41.00
E/21/3	1/2"-1/2"	100	12		37.00
M/310/2	1"-1"	400	10	6000	77.00

#### ΦΙΛΤΡΟΡΥΘΜΙΣΤΕΣ



- Είναι ο συνδυασμός ενός ρυθμιστή γραμμής και μίας υδατοπαγίδας.
- ✓ Μεταλλικός κορμός βαμμένος με εποξική ρητίνη.
  - ✓ Ρύθμιση της πίεσης με πιστόνι.
  - ✓ Ρυθμιστής από πολυμερές που κουμπώνει.
  - ✓ Ενσωματωμένη βαλβίδα ανακούφισης.
  - ✓ Μανόμετρο 0-16bar / 0-230psi.
  - ✓ Δοχείο από διαφανές πολυμερές 20-50cm<sup>3</sup>.
  - ✓ Σύστημα ημιαυτόματης απομάκρυνσης του συμπυκνώματος.
  - ✓ Στοιχείο φίλτρου 40μm, προαιρετικά 5-20μm.
  - ✓ Θερμοκρασία λειτουργίας από -25°C έως +50°C.

ΤΥΠΟΣ	ΕΙΣ-ΕΞΟΔ.	Bar	lit/min	€
E/14/2	1/4"	12		34.00
E/24/2	3/8"	12		59.00
E/24/3	1/2"	12		56.00

### ΦΙΛΤΡΟΥΘΜΙΣΤΕΣ ΜΕ ΕΛΑΙΩΤΗΡΑ

#### ΣΕΙΡΑ "Ε" & "Μ"

Είναι ο συνδυασμός ρυθμιστή γραμμής, υδατοπαγίδας και ελαιωτήρα.

- ✓ Μεταλλικός κορμός ή κορμός από ZAMAC (M/330/2) βαμμένος με εποξική ρητίνη.
- ✓ Ρύθμιση της πίεσης με πιστόνι.
- ✓ Ρυθμιστής από πολυμερές που κουμπώνει.
- ✓ Μανόμετρο 0-16bar / 0-230psi.
- ✓ Θερμοκρασία λειτουργίας από -25°C έως +50°C.
- ✓ Δοχείο από διαφανές πολυμερές 20 - 50 cm<sup>3</sup>.
- ✓ Σύστημα ημιαυτόματης απομάκρυνσης του συμπυκνώματος.
- ✓ Ειδική βαλβίδα που κάνει δυνατή τη λίπανση ακόμα και σε πολύ μικρή ροή αέρα.



E 32A

ΤΥΠΟΣ	ΕΙΣ-ΕΞΟΔ.	€
E/12/2	1/4"	64.00
E/22/2	3/8"	100.00
E/22/3	1/2"	89.00
E 32A	1/2"	425.00
M/330/2	1"	280.00

### ΕΞΑΡΤΗΜΑΤΑ

#### ΠΡΟΦΥΛΑΚΤΗΡΕΣ - ΜΕΤΑΛΛΙΚΑ ΔΟΧΕΙΑ



ΤΥΠΟΣ	ΠΕΡΙΓΡΑΦΗ	€
BH118179	Μεταλλικό δοχείο E10	23.50
BH118184	Μεταλλικό δοχείο E20	32.00
BH118589	Μεταλλικό δοχείο E34	96.00
BH118032	Μεταλλικό δοχείο E38D	26.00
F/182/3	Προφυλακτήρας M300-310	16.00

#### ΓΥΑΛΙΝΑ ΔΟΧΕΙΑ



ΤΥΠΟΣ	ΠΕΡΙΓΡΑΦΗ	€
BH118284	Σειρά E10/E14	10.90
BE118103	Σειρά E11	6.30
BH118313	Σειρά E20/E24	16.50
BE118148	Σειρά E21	11.90
BH118358	Σειρά M300	48.50
BE118372	Σειρά M310	44.25

#### ΡΑΚΟΡ ΣΥΝΔΕΣΗΣ



ΤΥΠΟΣ	ΠΕΡΙΓΡΑΦΗ	€
BS118113	1/4" Θ E10	1.80
BS118176	1/8" Θ E10	1.90
BS118177	3/8" Θ E20	3.00
BS118178	1/2" Θ E20	3.00
F/180/2	3/4" Θ M300, M350	9.00
F/180/3	1" Θ M300, M350	8.50

#### ΒΑΣΕΙΣ ΣΤΗΡΙΞΗΣ

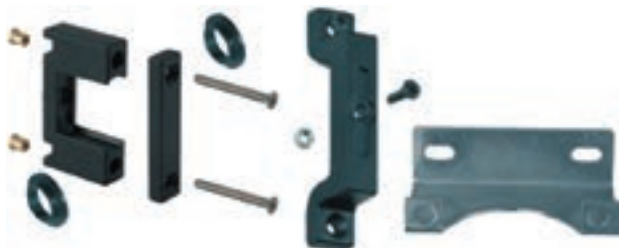

ΤΥΠΟΣ	ΠΕΡΙΓΡΑΦΗ	€
E/181/10	Σειρά E10	11.50
E/182/20	Σειρά E20	11.50
E/183/10	Τοίχου E10	4.65
E/184/20	Τοίχου E20	4.50
F/181/3	M350	10.50

#### ΤΣΙΜΟΥΧΕΣ



ΤΥΠΟΣ	ΠΕΡΙΓΡΑΦΗ	€
BB118111	Σειρά E10	0.40
BB118246	Σειρά E20	0.45

### ΕΞΑΡΤΗΜΑΤΑ

#### ΜΑΝΟΜΕΤΡΑ



ΤΥΠΟΣ	ΠΕΡΙΓΡΑΦΗ	€
BM118234	E10, E20	8.40
BM118506	E32A 1/8"	15.00
BM108152	M/350, 1/8" Ø50	8.40

### ΕΛΑΣΤΙΚΟΙ ΣΩΛΗΝΕΣ

#### PU



#### ΕΥΚΑΜΠΤΟΙ ΣΩΛΗΝΕΣ ΓΙΑ ΚΛΑΔΕΥΤΙΚΑ

ΤΥΠΟΣ	ΥΛΙΚΟ	ΔΙΑΣΤΑΣΕΙΣ	€
PAN0604M	PA	12 HIPHL 4/6(Μαύρο)	1.00
PAN0604	PA	12 HIPHL 4/6	1.07
PATECN0604	PA	4/6	1.07
TAGAZ08055	PU	8X5,5	0.75
TAGAZ10075	PU	10X7,5	1.17

#### RILSAN



#### RPL



#### PVC



ΤΥΠΟΣ	ΥΛΙΚΟ	ΔΙΑΣΤΑΣΕΙΣ	ΣΥΣΚΕΥΑΣΙΑ	ΛΕΠΤΟΜ.	€/τεμ
AH035301	RPL	6X8	9 τεμ. X 30μ.		21.90
AH035302	RPL	8X10	5 τεμ. X 30μ.		30.50
AH035303	RPL	10X12	4 τεμ. X 30μ.		40.50
AH035104	RILSAN	6X8	9 τεμ. X 30μ.		41.00
AH035108	RILSAN	8X10	5 τεμ. X 30μ.		57.00
AH035112	RILSAN	10X12	4 τεμ. X 30μ.		72.00
ADAIR 8x15	PVC	8X15	1 τεμ. X 50μ.	(τιμή/μέτρο) Μπλε	1.00



#### ΣΤΟΙΧΕΙΑ ΦΙΛΤΡΟΥ 5μm

ΤΥΠΟΣ	ΠΕΡΙΓΡΑΦΗ	€
BG118290	E10, E14	4.00
BG118293	E20	4.50
BG118781	E34	21.10

#### ΣΤΟΙΧΕΙΑ ΦΙΛΤΡΟΥ 20μm

ΤΥΠΟΣ	ΠΕΡΙΓΡΑΦΗ	€
BG118291	E10, E14	4.00
BG118294	E20	4.50
BG118780	E34	21.00

#### ΣΤΟΙΧΕΙΑ ΦΙΛΤΡΟΥ 40μm

ΤΥΠΟΣ	ΠΕΡΙΓΡΑΦΗ	€
BG118252	E10, E14	4.00
BG118196	E20	4.50
BG118355	M300, E34	21.00
BG118386	M350	7.20

#### ΣΤΟΙΧΕΙΑ ΦΙΛΤΡΟΥ 50μm

ΤΥΠΟΣ	ΠΕΡΙΓΡΑΦΗ	€
BG118393	M310	3.20

### ΑΝΤΑΛΛΑΚΤΙΚΑ - ΣΤΗΡΙΓΜΑΤΑ



ΤΥΠΟΣ	ΠΕΡΙΓΡΑΦΗ	ΣΕΙΡΑ	€
*BH118513	Αυτόματη βαλβίδα στραγγισμού "E20"	70.00	
F/171/1	1/4" για σειρά "M" ή "E"		3.50
F/176/1	3/8" για σειρά "M" ή "E"		3.50

## ΕΝΔΕΙΚΤΙΚΑ ΔΙΑΓΡΑΜΜΑΤΑ ΔΙΚΤΥΟΥ ΑΕΡΑ

### ΓΕΝΙΚΑ

Μια πλήρης εγκατάσταση αέρα, αποτελούμενη από αεροσυμπιεστή, μεταψύκτη, δοχείο αέρα, ξηραντή, φίλτρα και αυτόματες βαλβίδες εξυδάτωσης.

Εάν ο αεροσυμπιεστής είναι κοχλιοφόρος τότε δεν χρειάζεται μεταψύκτης διότι ο αέρας του κοχλιοφόρου είναι 5-10 °C πάνω από την θερμοκρασία περιβάλλοντος. Ο ξηραντής και τα φίλτρα θα πρέπει να επιλεγούν ανάλογα με την καθαρότητα του αέρα που θέλουμε να πετύχουμε. Ο χώρος θα πρέπει να διαθέτει εξαερισμό, και εφ' όσον αυτό είναι δυνατόν, ο θερμός αέρας από την ψύξη του αεροσυμπιεστή να απάγεται εκτός του χώρου λειτουργίας.

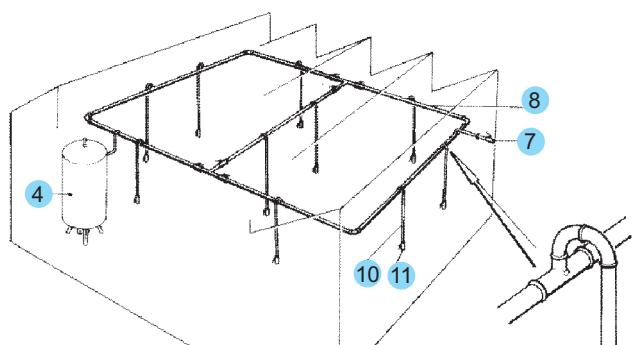
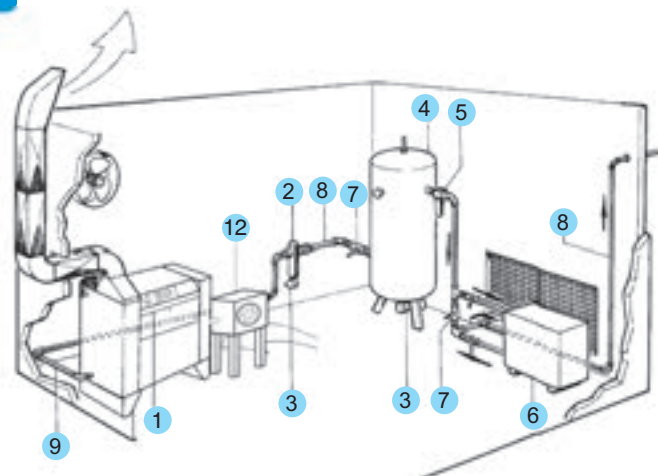

### ΔΙΚΤΥΩΣΗ

Στο αριστερό διάγραμμα φαίνεται μια εγκατάσταση σωληνώσεων για δίκτυο αέρα, με βοηθητικό δοχείο. Στη λεπτομέρεια βλέπουμε πως πρέπει να ξεκινούν οι κατεβασίες από τις κυρίως σωληνώσεις.

**Διάγραμμα εγκατάστασης για εμβολοφόρους κοινούς ή αθύρβους αεροσυμπιεστές.**

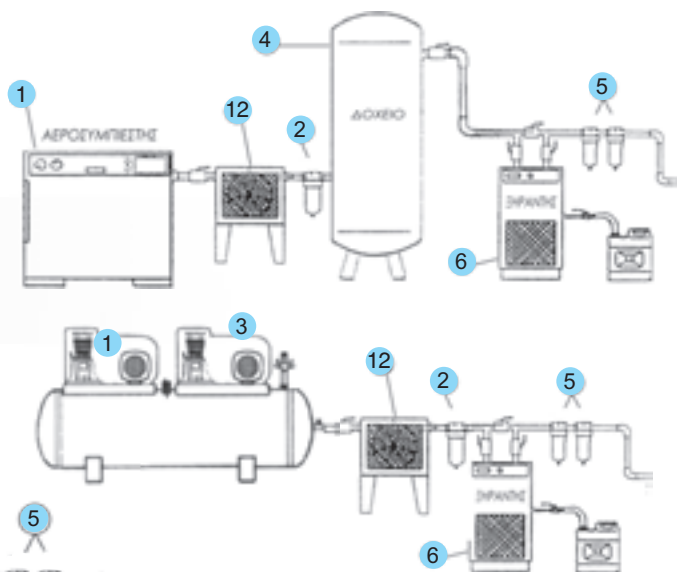

**Διάγραμμα εγκατάστασης για κοχλιοφόρους αεροσυμπιεστές.**

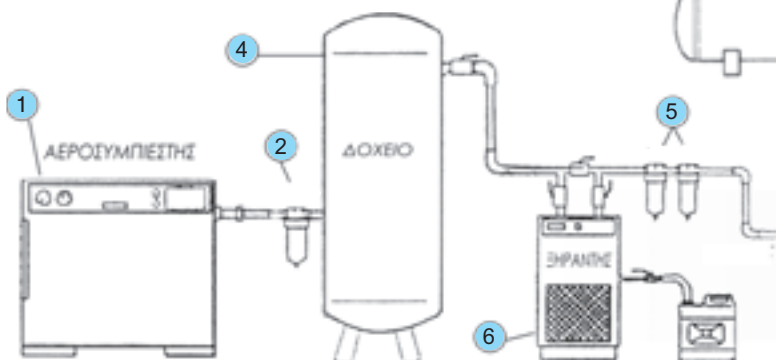

ΠΕΡΙΓΡΑΦΗ	ΣΕΛΙΔΑ
1 Αεροσυμπιεστής	7,9,16,17,18,19
2 Κεραμικό προφίλτρο	25
3 Αυτόματη βαλβίδα στραγγισμού	15
4 Δοχείο αέρα	10
5 Προφίλτρο & φίλτρο ελαίου	25
6 Ξηραντής	20

ΠΕΡΙΓΡΑΦΗ	ΣΕΛΙΔΑ
7 Βάνα ball valve	15
8 Σωλήνωση - εξαρτήματα δικτύου	21, 22, 23, 24
9 Εύκαμπτη προέκταση	15
10 Γραμμή δικτύου	
11 Παροχή	21, 22, 24
12 Μεταψύκτης	20

### ΕΠΕΞΗΓΗΣΗ ΣΥΜΒΟΛΩΝ



ΦΑΝΟΠΟΙΕΙΑ



ΒΙΟΜΗΧΑΝΙΑ



ΕΠΙΠΛΑ



ΒΑΦΗ



ΙΔΑΝΙΚΟ



ΕΠΑΡΚΕΣ



ΑΚΑΤΑΛΛΗΛΟ

### ΠΙΣΤΟΛΙ ΒΑΦΗΣ ΧΑΜΗΛΗΣ ΠΙΕΣΗΣ

Πιστόλι βαφής χαμηλής πίεσης.  
Μέγιστη πίεση 2.5 Bar

ΤΥΠΟΣ	ΜΠΕΚ	ΔΟΧΕΙΟ	€
G3	0.5-0.7	1 Kg	45.50



ΤΥΠΟΣ	ΑΝΤΑΛΛΑΚΤΙΚΑ
*BL088019	Δοχείο 1000 cc
*BC088018	Φλάντζα



### ΑΕΡΟΓΡΑΦΟΙ

ΤΥΠΟΣ	ΜΠΕΚ	ΔΟΧΕΙΟ	€
GF 03/100	0.3	100 cc	34.00
GF 07/100	0.7	100 cc	34.00
GF 03/250	0.3	250 cc	34.00
GF 05/250	0.5	250 cc	34.00
GF 10/250	1.0	250 cc	34.00



### ΣΕΤ ΜΠΕΚ ΠΙΣΤΟΛΙΩΝ ΒΑΦΗΣ

GF	
Σετ μπεκ 0.3	BH139311
Σετ μπεκ 0.5	BH138945
Σετ μπεκ 0.7	BH138946
Σετ μπεκ 1.0	BH138947

ΤΥΠΟΣ	ΑΝΤΑΛΛΑΚΤΙΚΟ ΔΟΧΕΙΟ
BE138683	100 cc (GF)
BE138684	250 cc (GF)
BE139374	500 cc (GF)



### ΠΙΣΤΟΛΙ ΒΑΦΗΣ ΣΕΙΡΑ F1



F1/I



F1/S

### ΣΕΤ ΜΠΕΚ ΠΙΣΤΟΛΙΩΝ ΒΑΦΗΣ

	F1/S	F1/I
Σετ μπεκ 1.2	BH089643	BH088301
Σετ μπεκ 1.5	BH089644	BH088302
Σετ μπεκ 1.8	BH089645	BH088303
Σετ μπεκ 2.0	BH089646	BH088401
Σετ μπεκ 2.5	BH089647	BH088767

ΤΥΠΟΣ	ΑΝΤΑΛΛΑΚΤΙΚΑ
BH138299	Κάτω δοχείο F1/I
BL088057	Άνω δοχείο F1/S
BC088276	Φλάντζα F1/I



ΤΥΠΟΣ	ΜΠΕΚ	ΔΟΧΕΙΟ	€
F1/I	1.2 - 1.5 - 1.8 - 2.0 - 2.5	1Kg κάτω	40.00
F1/S	1.2 - 1.5 - 1.8 - 2.0 - 2.5	1Kg άνω	38.00





# Πεπιεσμένος αέρας

Πιστόλια Βαφής



31

## ΠΙΣΤΟΛΙΑ ΒΑΦΗΣ ΣΕΙΡΑ ΑΤ, ΑΤ-LUX

ΠΟΙΟΤΙΚΗ  
ΕΠΙΛΟΓΗ

Δοχείο 1000 cc  
με φίλτρο FV/S 5000

Βεντάλια και μπεκ  
από ανοξείδωτο  
χάλυβα (ATLUX)

Καπέλο υψηλής  
εξάχνωσης

Εργονομική λαβή

Κορμός από  
επινικελωμένο αλουμίνιο

Ρυθμιστής μορφής jet από  
στρόγγυλο σε βεντάλια

Ρυθμιστής  
ποσότητας χρώματος

Ρυθμιστής  
παροχής αέρα



AT/I



AT/S



AT-LUX/I



AT-LUX/S

ΤΥΠΟΣ	ΜΠΕΚ	ΔΟΧΕΙΟ	€
AT/I	1.3 - 1.5 - 1.7 - 1.9 - 2.2 - 2.5	1Kg κάτω	89.00
AT/S	1.3 - 1.5 - 1.7 - 1.9 - 2.2 - 2.5	500 cc NYLON άνω	79.00

ΤΥΠΟΣ	ΜΠΕΚ	ΔΟΧΕΙΟ	€
AT/LUX/I	1.3 - 1.5 - 1.7 - 1.9 - 2.2 - 2.5	1Kg κάτω	320.00
AT-LUX/S	1.3 - 1.5 - 1.7 - 1.9 - 2.2 - 2.5	600 cc NYLON άνω	240.00



### ΑΝΤΑΛΛΑΚΤΙΚΑ ΦΙΛΤΡΑ

AH085511 Φίλτρο κάτω δοχείο  
AH085521 Φίλτρο άνω δοχείο

### ΣΕΤ ΜΠΕΚ ΠΙΣΤΟΛΙΩΝ ΒΑΦΗΣ

ΠΙΣΤΟΛΙ	ΦΛΑΝΤΖΑ	ΑΝΤΑΛΛΑΚΤΙΚΑ ΔΟΧΕΙΑ
AT/I	BC088276	BH138299
AT-LUX/I	BC088276	BH088606
AT/S		BE088748
AT-LUX/S		BH088697

	AT/I	AT/LUX-I	AT/S	AT/LUX-S
Σετ μπεκ 1.3	BH089620	BH089602	BH089627	BH089608
Σετ μπεκ 1.5	BH089621	BH089603	BH089628	BH089609
Σετ μπεκ 1.7	BH089622	BH089604	BH089629	BH089610
Σετ μπεκ 1.9	BH089623	BH089605	BH089630	BH089611
Σετ μπεκ 2.2	BH089624	BH089606	BH089631	BH089612
Σετ μπεκ 2.5	BH089625	BH089607	BH089632	BH089613

## ΦΥΣΗΤΗΡΕΣ



ΤΥΠΟΣ	ΠΕΡΙΓΡΑΦΗ	€
25/A2	Φυσητήρας mignon	9.40
25/B1	Φυσητήρας μεταλλικός	6.80
25/B2	Φυσητήρας μεταλλικός μακρύς	9.20
AP/3	Φυσητήρας προοδευτικής πίεσης	10.00
AP/V	Φυσητήρας προοδευτικής πίεσης με μηχανική αύξηση της ποσότητας του αέρα	11.90
25/B3	Φυσητήρας προοδευτικής πίεσης με ελάχιστη μύτη	6.80

## ΑΕΡΟΜΕΤΡΑ



ΤΥΠΟΣ	ΠΕΡΙΓΡΑΦΗ	€
25/D	Αερόμετρο για λάστιχα	16.80
25/G 60	Αερόμετρο για λάστιχα μεταλλικό	41.00
25/E-TN	Αερόμετρο για λάστιχα επαγγελματικό	62.00
25/W	Τσοκ αερομέτρου για λάστιχα	2.00
25/I	Τσοκ αερομέτρου για λάστιχα μακρύ	12.80
25/GR 80	Αερόμετρο για λάστιχα βαρέως τύπου	56.00
25/FLEX 60	Αερόμετρο επαγγελματικό 360°	57.00
AH061303	Λάστιχο και τσοκ για 25/I	17.00
AH061304	Λάστιχο και τσοκ αερόμετρου	10.00

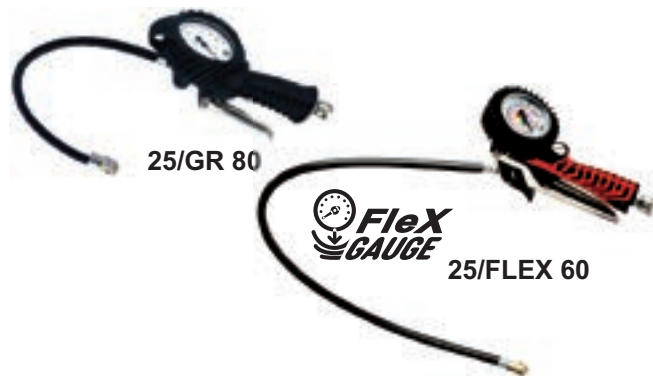

## ΑΕΡΟΓΡΑΣΑΔΟΡΟΙ



ΤΥΠΟΣ	ΠΕΡΙΓΡΑΦΗ	€
PN/505	Αερογρασαδόρος ημιαυτόματος	190.00
P/510	Πιστόλι γράσου	40.50
AH090701	Λάστιχο 10X1 400mm	9.80
AH090501	Κεφαλή για εξάγωνο γρασαδόρακι	5.60
AH090602	Τσοκ γρασαδόρου	3.40

## ΠΙΣΤΟΛΙ ΑΝΑΜΕΙΞΗΣ ΥΓΡΩΝ ΜΕ ΠΕΠΙΕΣΜΕΝΟ ΑΕΡΑ

ΤΥΠΟΣ	ΠΕΡΙΓΡΑΦΗ	€
26/L-R	Πιστόλι ανάμειξης υγρών - αέρα	26.50



26/L-R

## ΠΙΣΤΟΛΙ ΡΟΗΣ ΥΓΡΩΝ ΥΠΟ ΠΙΕΣΗ

ΤΥΠΟΣ	ΠΕΡΙΓΡΑΦΗ	€
26/CR	Πίεση λειτουργίας έως 10bar	16.60



26/CR

## ΠΕΤΡΕΛΙΕΡΕΣ



26/B-TN



26/E



26/B

ΤΥΠΟΣ	ΠΕΡΙΓΡΑΦΗ	€
26/B-TN	Πετρελιέρα επαγγελματική για διαλυτικό	24.10
26/E	Πετρελιέρα πλαστική	14.60
26/B	Πετρελιέρα μεταλλική	26.50

## ΠΙΣΤΟΛΙΑ ΑΜΜΟΒΟΛΗΣ



A/209



A/211



A/211 M



A/211 M/A

ΤΥΠΟΣ	ΠΕΡΙΓΡΑΦΗ	€
A/209	Πιστόλι αμμοβολής από κουβά, 1.20 μέτρα σωλήνας	43.00
A/211	Πιστόλι τοπικής αμμοβολής με αναρρόφηση	55.00
A/211 M	Πιστόλι αμμοβολής mini από κουβά, 3 μέτρα σωλήνας	28.00
A/211 M/A	Πιστόλι αμμοβολής με δοχείο 1000 cc	28.00

## ΠΙΣΤΟΛΙΑ ΜΟΝΩΤΙΚΩΝ

ΤΥΠΟΣ	ΠΕΡΙΓΡΑΦΗ	€
A/207	Πιστόλι πίσσας	24.80
A/206	Πιστόλι λαστιχομαστίχας σε WABER	20.10



A/207



A/206

## ΠΙΣΤΟΛΙΑ ΜΟΝΩΤΙΚΩΝ



ΤΥΠΟΣ	ΠΕΡΙΓΡΑΦΗ	€
*KIT/205	Σετ πιστόλι λαστιχομαστίχας σε δοχείο WABER	14.40
KIT/205/S	Σετ πιστόλι λαστιχομαστίχας σε δοχείο WABER	16.80
A/525	Πιστόλι σιλικόνης	42.50
AS/212	Πιστόλι αντιδιαβρωτικών υλικών αμαξώματος	185.00
A 218/E	Πιστόλι πολυουρεθάνης	35.00

## ΣΕΙΡΑ QUALITUM

Το νέο πιστόλι πολυουρεθάνης απο τον ANI!

Αποτέλεσμα ακριβούς σχεδιασμού και ποιοτικής παραγωγής (ISO 9001), το νέο πιστόλι πολυουρεθάνης Qualitum ενσαρκώνει πολύχρονη εμπειρία και εγγυάται εξαιρετική λειτουργικότητα και αντοχή.

## ΚΑΙΝΟΤΟΜΕΣ ΛΥΣΕΙΣ

Το Qualitum εμπεριέχει την πιο καινοτόμα πρόταση σχεδιασμού σε μορφή μικρού βάρους, υλικών, λειτουργικότητας και μοντέρνας γραμμής. Σχεδιασμένο για το χέρι του επαγγελματία.

## Η ΑΠΟΛΥΤΗ ΕΜΠΕΙΡΙΑ ΧΡΗΣΤΗ

- Ακρίβεια και εκπληκτική ταχύτητα
- Ποιοτική τοποθέτηση σύγχρονων πορτών και παραθύρων
- Τοποθέτηση κεραμιδιών
- Τοποθέτηση μονωτικών επενδύσεων
- Γέμιση κοιλοτήτων
- Τέλεια λειτουργία τόσο με αφρούς χαμηλής, όσο και με υψηλής δίογκωσης

Αποκλειστική πατέντα του ANI!



ΤΥΠΟΣ	ΠΕΡΙΓΡΑΦΗ	€
QUALITUM	Πιστόλι πολυουρεθάνης	43.00

## Qualitum



Το WONDERTIP™ είναι ένα καινοτόμο εξάρτημα για την αφαίρεση καταλοίπων αφρού από την μύτη και την βαλβίδα του πιστολιού.

Δοκιμάστε το και δεν θα μπορείτε να κάνετε χωρίς αυτό! Εφαρμόζει ακριβώς στο κάτω μέρος της λαβής όταν δεν χρησιμοποιείται. Είναι κατασκευασμένο με ακρίβεια ώστε να ταιριάζει ακριβώς τόσο στην μύτη, όσο και στην βαλβίδα, εξασφαλίζοντας πάντα ακριβή και άμεση χρήση.

## ΠΙΣΤΟΛΙΑ ΜΟΝΩΤΙΚΩΝ

**SAM/3C**

Για φυσίγγι 310ml

**SAM/3S**

Για σακούλα 400ml

**SAM/3SL**

Για σακούλα 600ml

ΤΥΠΟΣ	ΠΕΡΙΓΡΑΦΗ	€
SAM/3-C	Πιστόλι μονωτικών για φυσίγγι 310ml, μόνο κορδόνι	245.00
SAM/3-S	Πιστόλι μονωτικών για σακούλα κοντή 400ml, μόνο κορδόνι	180.00
SAM/3-SL	Πιστόλι μονωτικών για σακούλα μακριά 600ml, μόνο κορδόνι	185.00

## ΣΕΙΡΑ SAM

- ✓ Πρωτοποριακό σύστημα που εφαρμόζει όλους τους τύπους μονωτικού υλικού ενός συστατικού. Αυτό επιτυγχάνεται μέσω της επιλογής του επιστομίου, ένα για λείο και ένα για σπυρωτό ψεκάσμο καθώς και μέσω μιας λεπτής ρύθμισης για το μέγεθος του κόκκου και το πλάτος του κορδονιού.
- ✓ Ψεκάζει το υλικό σε διάφορες πυκνότητες και δημιουργεί στρώσεις μονωτικού σε διάφορα πάχη, σε πόρτες και θόλους.
- ✓ Εφαρμόζει κόλλα για παμπρίζ.
- ✓ Διαθέτει κατοχυρωμένο σύστημα τηλεσκοπικού πιστονιού που φροντίζει να ασκεί μια σταθερή και ρυθμιζόμενη πίεση πάνω στο προϊόν, χωρίς ο πεπιεσμένος αέρας να έρχεται σε επαφή μαζί του. Οι ευρέως φάσματος δυνατότητες ρύθμισης, επιτρέπουν ακόμη και την εργασία στο κάτω μέρος του οχήματος.
- ✓ Δυνατότητα ανεξάρτητης ρύθμισης της ώθησης του υλικού και πίεσης ψεκασμού.
- ✓ Το πιστόλι αυτοκαθαρίζεται μετά το τέλος κάθε χρήσης, αφήνοντας αργά την σκανδάλη.
- ✓ Εύκολη και γρήγορη αντικατάσταση φυσιγγιού ή σακούλας.
- ✓ Τα συμπαραδιδόμενα εξαρτήματα του, το καθιστούν ικανό να προωθεί όλα τα είδη μονωτικών υλικών ενός συστατικού, τόσο σε σακούλα όσο σε φυσίγγια (πλαστικά ή μεταλλικά).

### Στάνταρ εξοπλισμός

- ✓ Αεροπίστολο
- ✓ Πιστόνι από νάιλον για προϊόντα ψεκασμού σε σακούλα (σαλάμι)
- ✓ Προσαρμογή για σακούλες (σαλάμι)
- ✓ Προσαρμογή για ειδικά προϊόντα για στρώσεις και κολλητικά μόνωσης
- ✓ Εξωτερικό επιστόμιο για σπυρωτό ψεκάσμο (σαγρέ)
- ✓ Εξωτερικό επιστόμιο για λείο ψεκάσμο (καθαρό)
- ✓ Εσωτερικό επιστόμιο για βίδωμα πάνω στο φυσίγγι

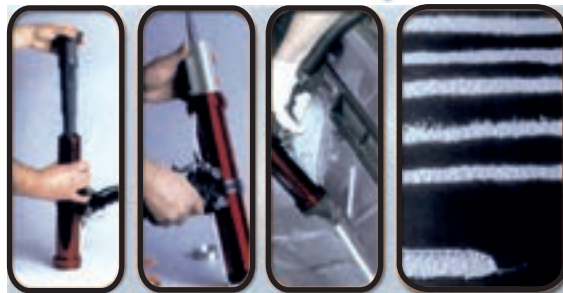
**KIT SAM/2002**

ΤΥΠΟΣ	ΠΕΡΙΓΡΑΦΗ	€
KIT SAM/2002	Πιστόλι μονωτικών για φυσίγγι 310ml και σακούλα 400ml με πιστόνι, για σπρέυ και κορδόνι	250.00

## ΣΤΕΓΝΩΤΙΚΑ ΠΙΣΤΟΛΙΑ

## ΣΕΙΡΑ DRY

## DRY - TECH 3000

Το στεγνωτικό πιστόλι , Dry Tech 3000, δημιουργήθηκε ώστε να στεγνώνει ταχύτερα τα χρώματα τα οποία έχουν σαν βάση τους το νερό διευκολύνοντας την εξάτμιση του νερού που περιέχεται στους διαλύτες. Η μοναδική του διάταξη εξασφαλίζει μια εξαιρετικά ομαλή ροή αέρος, η οποία συντελεί στη μείωση του χρόνου στεγνώματος. Ο όγκος του αέρα ο οποίος παράγεται από το πιστόλι στεγνώματος είναι περίπου 6 φορές μεγαλύτερος από αυτόν που απορροφά. Χρησιμοποιώντας το συμπαραδιδόμενο ειδικό φίλτρο (κωδ. BH 138808), αποφεύγεται το πέρασμα μικροσωματιδίων και σκόνης από την έξοδο του πιστολιού.

- ✓ Πίεση λειτουργίας : 2 - 6 bar
- ✓ Κατανάλωση αέρα στα 2bar : 300l/min
- ✓ Απόσταση φυσήματος : 40 - 50 cm



BH 138808

## DRY - HEAT

Το στεγνωτικό πιστόλι θερμού αέρα, Dry Heat, λειτουργεί με πεπιεσμένο αέρα. Μέσω ενός συστήματος Venturi το πιστόλι απορροφά αέρα από το περιβάλλον, αυξάνοντας σημαντικά την ποσότητα του αέρα στην έξοδό του. Ο αέρας από το σύστημα θέρμανσης αναμιγνύεται με τον αέρα από το περιβάλλον και ανεβάζει την θερμοκρασία του αέρα στην έξοδο στους 58° C.

Η μεγάλη ποσότητα ροής θερμού αέρα, μειώνει σημαντικά τον χρόνο στεγνώματος των χρωμάτων τα οποία έχουν σαν βάση τους το νερό.

- ✓ Ιδανικό για βαψίματα επιδιορθώσεων, γιατί καταργεί την ανάγκη λειτουργίας του φούρνου για το στέγνωμα μόνο μιας μικρής επιφάνειας.
- ✓ Μειώνει το χρόνο στεγνώματος
- ✓ Λειτουργεί με αέρα δικτύου
- ✓ Δεν έχει ηλεκτρικά εξαρτήματα
- ✓ Πίεση λειτουργίας : 3 - 4 bar
- ✓ Κατανάλωση αέρα στα 3bar : 571 l/min
- ✓ Απόσταση φυσήματος : 5 cm

Κορμός αλουμινίου προστατεύει την περιοχή Venturi



Με ολισθαίνουσα βαλβίδα για γρήγορο άνοιγμα - κλείσιμο αέρα και δακτυλίδι ρύθμισης

ΤΥΠΟΣ	ΠΕΡΙΓΡΑΦΗ	€
DRY - TECH3000	Στεγνωτικό πιστόλι ομαλής ροής αέρα	170.00
*DRY - HEAT	Στεγνωτικό πιστόλι θερμού αέρα	210.00

## ΔΙΑΦΟΡΑ ΚΙΤ

### ΑΝΩ ΔΟΧΕΙΟ



Πιστόλι βαφής F1/S 1.5  
 Πετρελιέρα 26/E  
 Αερόμετρο 25/DE  
 Φυσητήρας 25/B1  
 Λάστιχο και ρακόρ  
 4 σύνδεσμοι - κοφτό παξιμάδι



ΤΥΠΟΣ	€
KIT F1/S	68.00

### ΚΙΤ ΑΕΡΟΜΕΤΡΟΥ



ΤΥΠΟΣ	€
KIT - A2D	31.00

Ιδανικό για:  
 -ποδήλατα  
 -μπάλες  
 -οχήματα

### ΚΑΤΩ ΔΟΧΕΙΟ



Πιστόλι βαφής F1/I 1.5  
 Φυσητήρας 25/B1  
 Αερόμετρο 25/DE  
 Λάστιχο 4m και ρακόρ  
 3 σύνδεσμοι - κοφτό παξιμάδι



ΤΥΠΟΣ	€
KIT KB4	68.00



Πιστόλι βαφής F1/I 1.5  
 Πετρελιέρα 26/E  
 Αερόμετρο 25/D-E  
 Φυσητήρας 25/B1  
 Λάστιχο και ρακόρ  
 4 σύνδεσμοι - κοφτό παξιμάδι



ΤΥΠΟΣ	€
KIT F1/E	68.00



ΦΑΝΟΠΟΙΕΙΑ ΒΙΟΜΗΧΑΝΙΑ ΕΠΙΠΛΑ ΒΑΦΗ



ΙΔΑΝΙΚΟ



ΕΠΑΡΚΕΣ



ΑΚΑΤΑΛΛΗΛΟ

## ΑΕΡΟΚΛΕΙΔΑ



90154

90155  
Δίσφυρο90101  
Rocking Dog90102  
Pin Clutch90103  
Pin Clutch90158  
Δίσφυρο

### ΑΠΟ ΣΥΝΘΕΤΙΚΟ ΥΛΙΚΟ

90160  
Δίσφυρο90151  
Pin Clutch90152  
Δίσφυρο

ΤΥΠΟΣ	ΚΑΡΕ	ΣΤΡΟΦΕΣ	ΡΟΠΗ(Nm)	lit/min	ΜΗΚΟΣ	Kg	€
90101	1/2"	7,000	340	115	182 mm	2.4	75.00
90102	1/2"	7,000	380	115	185 mm	2.4	140.00
90151	1/2"	7,000	610	114	200 mm	2.5	185.00
90152	1/2"	7,000	610	114	185 mm	2.6	215.00
90103	3/4"	4,200	950	200	240 mm	4.8	290.00
90154	1/4"	12,000	102	113	170 mm	1.0	140.00
90155	3/8"	11,000	583	113	157 mm	1.29	155.00
90158	1/2"	7,500	1,288	113	185 mm	1,94	190.00
90160	3/4"	5,500	2,034	198	220 mm	3,79	400.00

90153  
Rocking Dog90149  
Rocking Dog90150  
Rocking Dog90161  
Δίσφυρο

ΤΥΠΟΣ	ΚΑΡΕ	ΣΤΡΟΦΕΣ	ΡΟΠΗ(Nm)	lit/min	ΜΗΚΟΣ	Kg	€
90153	1"	3,500	1,620	340	300 mm	11.0	675.00
90149	1"	4,000	1,900	340	430 mm	11.6	800.00
90150	1"	4,000	1,900	340	550 mm	12.6	800.00
90161	1"	5,000	3,119	282	520 mm	11.0	750.00

## ΑΕΡΟΚΟΠΙΔΟ - ΣΚΑΠΤΙΚΑ



90111



90112

Κοπίδια  
σκαπτικών  
βλ. σελ. 44



90113

ΤΥΠΟΣ	ΥΠΟΔΟΧΗ	ΚΡΟΥΣΕΙΣ	ΔΙΑΔΡΟΜΗ	lit/min	ΜΗΚΟΣ	Kg	€
90111	Εξ. 3/4"	3,200	67 mm	115	170 mm	1.6	39.50
90112	Εξ. 25/32"	3,000	38 mm	115	290 mm	2.3	260.00
90113	Εξ. 1.1/8"	1,900	51 mm	200	337 mm	6.9	370.00



## ΑΕΡΟΔΡΑΠΑΝΑ



ΑΠΟ ΣΥΝΘΕΤΙΚΟ  
ΥΛΙΚΟ

ΤΥΠΟΣ	ΤΣΟΚ	ΣΤΡΟΦΕΣ	ΣΠΕΙΡΩΜΑ	lit/min	ΜΗΚΟΣ	Kg	€
90105	10	2,200	3/8"X24	115	180 mm	1.14	79.00
90106	13	500	3/8"X24	115	230 mm	1.50	120.00
90107	10	1,900	3/8"X24	115	193 mm	0.90	120.00
90164	10	2,600	3/8"X24	113	186 mm	1.00	87.00

## ΑΕΡΟΔΡΑΠΑΝΑ ΑΡΙΣΤΕΡΑ-ΔΕΞΙΑ



ΑΠΟ ΣΥΝΘΕΤΙΚΟ  
ΥΛΙΚΟ

ΤΥΠΟΣ	ΤΣΟΚ	ΣΤΡΟΦΕΣ	ΣΠΕΙΡΩΜΑ	lit/min	ΜΗΚΟΣ	Kg	€
90108	10	1,800	3/8"X24	115	183 mm	1.1	79.00
90109	13	800	3/8"X24	115	210 mm	1.4	120.00
90166	13	800	3/8"X24	113	186 mm	1.3	115.00

## ΑΕΡΟΚΑΤΣΑΒΙΔΑ ΜΕ ΚΑΣΤΑΝΙΑ



ΤΥΠΟΣ	ΤΣΟΚ	ΣΤΡΟΦΕΣ	ΡΟΠΗ(lb*in)	ΙΚΑΝΟΤΗΤΑ	lit/min	ΜΗΚΟΣ	Kg	€
90114	1/4"	1,800	30-70	6mm	115	205 mm	1.1	105.00
90115	1/4"	800	30-95	6mm	115	225 mm	1.3	120.00

## ΑΕΡΟΤΡΟΧΟΣ ΓΩΝΙΑΚΟΣ



90127

## ΑΕΡΟΤΡΟΧΟΣ ΒΟΥΛΚΑΝΙΖΑΤΕΡ



90116

ΤΥΠΟΣ	ΔΙΣΚΟΣ	ΣΤΡΟΦΕΣ	ΣΠΕΙΡΩΜΑ	lit/min	ΜΗΚΟΣ	Kg	€
90127	Ø4"-102mm	12,000	3/8"X24	170	229 mm	1.8	160.00
90116		2,600		115	237 mm	0.5	83.00



# Πεπιεσμένος αέρας

## ΑΕΡΟΤΡΟΧΟΙ

Με εύκαμπτο σωλήνα (FLEXIBLE)



90117



90163



90119



90118

### COMFORT GRIP

ΤΥΠΟΣ	ΤΣΟΚ	ΣΤΡΟΦΕΣ	lit/min	ΜΗΚΟΣ	Kg	€
90117	6	22,000	115	155 mm	0.5	87.00
90118	3	56,000	42.5	140 mm	0.1	120.00
90119	6	22,000	115	172 mm	0.6	43.00
90163	6	25,000	113	156 mm	0,4	62.00

## ΑΕΡΟΨΑΛΙΔΟ-ΖΟΥΜΠΟΨΑΛΙΔΟ ΛΑΜΑΡΙΝΑΣ



90120

### Λάμες Αεροψάλιδου

ΤΥΠΟΣ	ΠΕΡΙΓΡΑΦΗ	€
20438	Αριστερή λάμα	12.40
20440	Κεντρική λάμα	16.50
20441	Δεξιά λάμα	12.40



90121

ΤΥΠΟΣ	ΙΚΑΝΟΤΗΤΑ	ΤΑΧΥΤΗΤΑ	lit/min	ΜΗΚΟΣ	Kg	€
90120	1.2	2,600RPM	115	230 mm	1.3	97.00
90121	1.2	2.6μ/λεπτό	115	178 mm	0.9	105.00

## ΣΕΓΑ-ΛΙΜΑ

4 λάμες + 2 λίμες



90128

Μαχαιράκια -  
λίμες σέγας  
βλ. σελ. 44

ΤΥΠΟΣ	ΚΟΠΗ	ΣΤΡΟΦΕΣ	lit/min	ΜΗΚΟΣ	Kg	€
90128	1.5	8,000	150	215+790 mm	0.7	175.00
90129	1.5	9,000	115	235 mm	0.55	110.00

## ΣΕΓΑ



90129

## ΑΠΟΚΟΛΛΗΤΗΣ ΠΑΡΜΠΡΙΖ

Μαχαιράκια  
αποκολλητή  
βλ. σελ. 44



ΤΥΠΟΣ	ΤΑΛΑΝΤΩΣΕΙΣ	ΔΙΑΔΡΟΜΗ	lit/min	ΜΗΚΟΣ	Kg	€
90130	20,000	7.5	115	193 mm	1	155.00

## ΞΕΠΟΝΤΑΡΙΣΤΗΣ

Τρυπάνια  
Ξεπονταριστή  
βλ. σελ. 44



ΤΥΠΟΣ	ΣΤΡΟΦΕΣ	ΣΠΕΙΡΩΜΑ	lit/min	ΜΗΚΟΣ	Kg	€
90110	2,000	8 mm	115	250 mm	2.55	270.00

## ΑΕΡΟΤΡΙΒΕΙΑ ΠΕΡΙΣΤΡΟΦΙΚΑ

Πλατώ για  
τριβεία αέρα  
βλ. σελ. 44

**90122**

Έκκεντρα  
για αυτοκόλλητα  
γυαλόχαρτα

**90123**

**90124  
90125**

ΤΥΠΟΣ	ΠΕΛΜΑ	ΣΤΡΟΦΕΣ	ΣΠΕΙΡΩΜΑ ΤΣΟΚ	lit/min	ΜΗΚΟΣ	Kg	€
90122	Ø6"-150mm	10,000	5/16"X24	115	222 mm	1.7	71.00
90123	Ø6"-150mm	10,000	5/16"X24	457	140 mm	1.8	150.00
90124	Ø7"-180mm	4,500	5/8"X11	120	406 mm	2.3	175.00
90125	Ø7"-180mm	2,500	5/8"X11	120	406 mm	2.3	185.00

## ΑΕΡΟΤΡΙΒΕΙΟ ΠΑΛΜΙΚΟ



ΤΥΠΟΣ	ΠΕΛΜΑ	ΠΑΛΜΟΙ	lit/min	ΜΗΚΟΣ	Kg	€
90126	92X168	8,000	115	178 mm	1.8	71.00

## ΠΡΙΤΣΙΝΑΔΟΡΟΙ ΑΕΡΑ

**90136**

**90137**

ΤΥΠΟΣ	ΙΚΑΝΟΤΗΤΑ	ΕΛΞΗ(Kg)	ΔΙΑΔΡΟΜΗ	ΜΗΚΟΣ	Kg	€
90136	3/16"-4.8mm	880	14.3 mm	292 mm	1.9	110.00
90137	3/16"-4.8mm	900	17.5 mm	292 mm	1.5	215.00

## ΑΕΡΟΣΦΥΡΟ ΦΑΝΟΠΟΙΩΝ

**90134**

Κεφαλές  
σφυρηλάτησης  
βλ. σελ. 44

Αερόσφυρο φανοποιών με μεσαίως  
σκληρότητας πλαστικό κεφάλι

ΤΥΠΟΣ	lit/min	ΜΗΚΟΣ	Kg	€
90134	115	127 mm	1.36	155.00

## ΑΕΡΟΚΑΣΤΑΝΙΕΣ

**90104**

**90162**

ΤΥΠΟΣ	ΚΑΡΕ	ΣΤΡΟΦΕΣ	ΡΟΠΗ(Nm)	ΙΚΑΝΟΤ.	lit/min	ΜΗΚΟΣ	Kg	€
90104	1/2"	150	68	M12	115	265 mm	1.15	59.00
90162	1/2"	600	122	M12	113	280 mm	1.28	160.00

## ΚΑΡΦΩΤΙΚΑ ΑΕΡΑ ΓΙΑ ΔΙΧΑΛΑ



611000

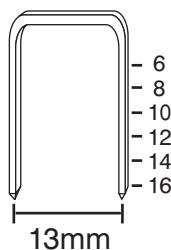

601005

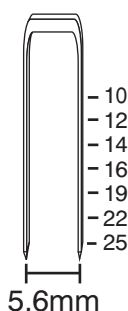

611001

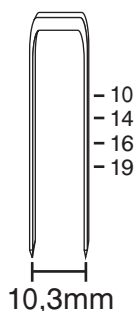

### ΔΙΧΑΛΟ ΣΕΙΡΑ 80

ΔΙΧΑΛΟ	ΤΥΠΟΣ	ΜΗΚΟΣ	ΣΥΣΚ.
	8006K	6 mm	8,000
	8008K	8 mm	8,000
	8010K	10 mm	8,000
	8012K	12 mm	8,000
	8014K	14 mm	8,000
	8016K	16 mm	8,000

### ΔΙΧΑΛΟ ΣΕΙΡΑ R 400

ΔΙΧΑΛΟ	ΤΥΠΟΣ	ΜΗΚΟΣ	ΣΥΣΚ.
	R410	10 mm	5,000
	R412	12 mm	5,000
	R414	14 mm	5,000
	R4165	16 mm	5,000
	R419	19 mm	10,000
	R422	22 mm	10,000
	R4255	25 mm	5,000

### ΔΙΧΑΛΟ ΣΕΙΡΑ R 800

ΔΙΧΑΛΟ	ΤΥΠΟΣ	ΜΗΚΟΣ	ΣΥΣΚ.
	R810N	10 mm	10,000
	R814N	14 mm	5,000
	R816N	16 mm	5,000
	R8195	19 mm	5,000

ΤΥΠΟΣ	ΔΙΧΑΛΟ	ΔΙΑΣΤΑΣΕΙΣ	ΑΝΟΙΓΜΑ Χ ΠΑΧΟΣ Χ ΠΛΑΤΟΣ	ΜΗΚΟΣ	Kg	€
611000	80/16	155X225	13X0.65X0.95	4-16 mm	0.90	84.00
601005	R 400	167X230	5.8X1.25X1.05	10-25 mm	1.21	105.00
611001	R 800	200X240	10.3X1.05X1.25	10-25 mm	1.10	105.00

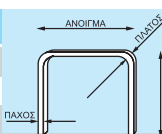

## ΚΑΡΦΩΤΙΚΟ ΑΕΡΑ ΓΙΑ ΚΑΡΦΙΤΣΑ ΑΚΕΦΑΛΗ



601004

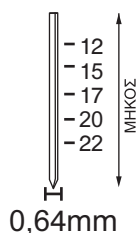

### ΚΑΡΦΙΤΣΑ ΑΚΕΦΑΛΗ F64

ΚΑΡΦΙΤΣΑ	ΤΥΠΟΣ	ΜΗΚΟΣ	ΣΥΣΚ.
	615	15 mm	20,000
	617	17 mm	20,000
	620N	20 mm	10,000
	622	22 mm	20,000
*	ΚΑΡΦΙΤΣΑ 622N	22 mm	10,000

ΤΥΠΟΣ	ΠΕΡΙΓΡΑΦΗ	ΔΙΑΣΤΑΣΕΙΣ	ΠΑΧΟΣ	ΜΗΚΟΣ	Kg	€
601004	Καρφίτσα F 64	182X228	∅ 0.64	12-22 mm	1	110.00

## ΚΑΡΦΩΤΙΚΑ ΑΕΡΑ ΓΙΑ ΒΕΛΟΝΑΚΙ



601002

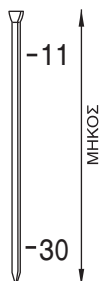

601003

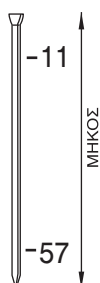

601006

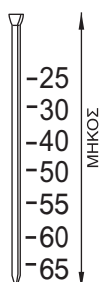

### ΒΕΛΟΝΑΚΙ ΜΕ ΚΕΦΑΛΙ FT 12

ΤΥΠΟΣ	ΜΗΚΟΣ	ΣΥΣΚ.
ΒΕΛΟΝΙ 12/20	20 mm	5,000
ΒΕΛΟΝΙ 12/25	25 mm	5,000
ΒΕΛΟΝΙ 12/30	30 mm	5,000
ΒΕΛΟΝΙ 12/35	35 mm	5,000
ΒΕΛΟΝΙ 12/40	40 mm	5,000

### ΒΕΛΟΝΑΚΙ ΜΕ ΚΕΦΑΛΙ FT 14

ΤΥΠΟΣ	ΜΗΚΟΣ	ΣΥΣΚ.
ΒΕΛΟΝΙ 14/25	25 mm	2,500
ΒΕΛΟΝΙ 14/30	30 mm	2,500
ΒΕΛΟΝΙ 14/40	40 mm	2,500
ΒΕΛΟΝΙ 14/50	50 mm	2,500
ΒΕΛΟΝΙ 14/555	55 mm	5,000
ΒΕΛΟΝΙ 14/60	60 mm	2,500
ΒΕΛΟΝΙ 14/64	64 mm	2,500

ΤΥΠΟΣ	ΠΕΡΙΓΡΑΦΗ	ΔΙΑΣΤΑΣΕΙΣ	ΚΕΦΑΛΙ	ΠΑΧΟΣ Χ ΠΛΑΤΟΣ	ΜΗΚΟΣ	Kg	€
601002	Βελονάκι F12/30	218X242	2	1.0X1.25	11-30 mm	1.08	130.00
601003	Βελονάκι F12/57	247X251	2	1.0X1.25	11-57 mm	1.24	180.00
601006	Βελονάκι FT 14/64	270X285	2.8	1.4X1.60	32-64 mm	2.2	280.00

## ΚΑΡΦΩΤΙΚΟ ΠΡΟΚΑΣ

Ποιοτικό καρφωτικό για κοινή πρόκα με κεφάλι μέχρι 10,7 mm.



90133

10,7mm



ΤΥΠΟΣ	ΠΕΡΙΓΡΑΦΗ	lit/min	ΜΗΚΟΣ	Kg	€
90133	Καρφωτικό για πρόκα με κεφάλι μέχρι 10,7mm	115	127mm	1.36	160.00

## ΕΞΑΡΤΗΜΑΤΑ ΑΕΡΟΕΡΓΑΛΕΙΩΝ

### ΕΞΑΡΤΗΜΑΤΑ ΒΕΛΤΙΩΣΗΣ ΠΟΙΟΤΗΤΑΣ ΑΕΡΑ

ΤΥΠΟΣ	ΠΕΡΙΓΡΑΦΗ	€
90511	Ελαιωτήρας 1/4" mini	8.90
90512	Υδατοπαγίδα	12.50
90513	Ρυθμιστής πίεσης 1/4" mini	7.80



90511



90512



90513

### ΕΛΑΤΗΡΙΑ ΣΚΑΠΤΙΚΟΥ

ΤΥΠΟΣ	ΠΕΡΙΓΡΑΦΗ	€
90510	Τσοκ σκαπτικού	12.50
90532	Ελατήριο σκαπτικού	2.05
90533	Ελατήριο σκαπτικού	3.35



90532



90510



90533

### ΚΕΦΑΛΗ ΤΡΟΧΟΥ ΒΟΥΛΚΑΝΙΖΑΤΕΡ

ΤΥΠΟΣ	ΠΕΡΙΓΡΑΦΗ	€
90514	Κεφαλή τροχού βουλκανιζατέρ (90116)	14.90



### ΠΛΑΤΩ ΓΙΑ ΤΡΙΒΕΙΑ ΑΕΡΑ

ΤΥΠΟΣ	ΠΕΡΙΓΡΑΦΗ	€
90539	Πλατώ 6"	12.40
90541	Πλατώ 6"	12.40



90539



90541

### ΚΟΠΙΔΙΑ ΣΚΑΠΤΙΚΩΝ

ΤΥΠΟΣ	ΠΕΡΙΓΡΑΦΗ	€
90504	Βελόνι εξάγωνο (90112)	15.80
90525	Βελόνι εξάγωνο (90113)	19.20
90503	Κοπίδι ίσιο 30 εξάγωνο (90112)	15.80
90524	Κοπίδι ίσιο 30 εξάγωνο (90113)	16.60
90501	Σετ 4 κοπίδια εξάγωνα (90111)	12.40
90502	Σετ 9 κοπίδια εξάγωνα (90111)	33.00



90501

90502

### ΤΡΥΠΑΝΙΑ ΞΕΠΟΝΤΑΡΙΣΤΗ

ΤΥΠΟΣ	ΠΕΡΙΓΡΑΦΗ	€
90534	Τρυπάνι ξεπονταριστή Ø8	16.60
90535	Τρυπάνι ξεπονταριστή Ø6.5	27.00



### ΜΑΧΑΙΡΑΚΙΑ-ΛΙΜΕΣ ΣΕΓΑΣ

ΤΥΠΟΣ	ΠΕΡΙΓΡΑΦΗ	€
90516	Σετ μαχαιράκια σέγας 24 T (90129)	14.50
90517	Σετ μαχαιράκια σέγας 32 T (90129)	14.50
90542	Μαχαιράκια σέγας 14 T (90128/9)	3.35
90536	Μαχαιράκια σέγας 18 T (90128/9)	3.35
90537	Μαχαιράκια σέγας 24 T (90128/9)	3.35
90538	Μαχαιράκια σέγας 32 T (90128/9)	3.35
0827-36	Σετ 5 λίμες σέγας (90128)	30.00



### ΚΕΦΑΛΕΣ ΣΦΥΡΗΛΑΤΗΣΗΣ

ΤΥΠΟΣ	ΠΕΡΙΓΡΑΦΗ	€
90518	Αλουμινίου (90134)	12.40
90519	Σκληρή πλαστική (90134)	14.50
90520	Πλαστική (90134)	14.50
90521	Μαλακή πλαστική (90134)	14.50
90522	Πολύ μαλακή πλαστική (90134)	14.50
90523	Χαλύβδινη (90134)	12.40



### ΜΑΧΑΙΡΑΚΙΑ ΑΠΟΚΟΛΛΗΤΗ (90 130)

ΤΥΠΟΣ	ΠΕΡΙΓΡΑΦΗ	ΜΗΚΟΣ(mm)	€
90505	Μαχαίρι αποκολλητή	57	16.50
90506	Μαχαίρι αποκολλητή	35	16.50
90507	Μαχαίρι αποκολλητή	30	16.50
90508	Μαχαίρι αποκολλητή	90	29.00
90509	Μαχαίρι αποκολλητή	18	24.70
90526	Μαχαίρι αποκολλητή	36	24.70
90527	Μαχαίρι αποκολλητή	63	29.00
90528	Μαχαίρι αποκολλητή	90	33.00
90529	Μαχαίρι αποκολλητή	8	24.70
90530	Μαχαίρι αποκολλητή	35	24.70
90531	Μαχαίρι αποκολλητή	35	24.70
90540	Μαχαίρι αποκολλητή	24	16.50

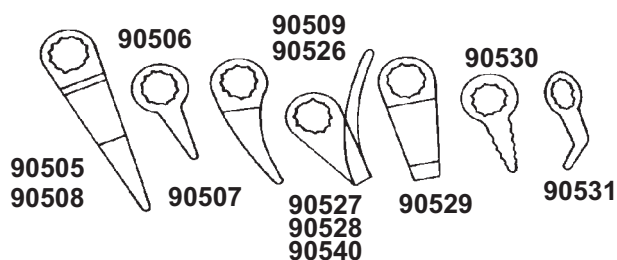

Οι αναρτήρες ZECA είναι σχεδιασμένοι για την στήριξη τόσο ηλεκτρικών όσο και πνευματικών εργαλείων, κατσαβιδιών κ.λ.π.

Είναι κατασκευασμένοι από υψηλής ποιότητας υλικά και αντέχουν σε κύκλο εργασίας βαρέος τύπου. Παράγονται σε 2 διαφορετικές διαστάσεις.

### Γενικά Χαρακτηριστικά:

- ✓ Κορμός από χυτοαλουμίνιο.
- ✓ Ατσαλόσυρμα στήριξης  $\varnothing$  2mm (τύπος 630, 631, 632) &  $\varnothing$  2,5mm (τύπος 633, 634, 635, 636).
- ✓ Συνεχής ρύθμιση φορτίου από την μέγιστη ως την ελάχιστη τιμή.
- ✓ Το σύρμα κινείται με ευκολία, ώστε να ικανοποιεί κάθε είδους απαίτηση.
- ✓ Δύο σημεία ανάρτησης για μέγιστη εγγύηση ασφάλειας.

### ΣΕΙΡΑ 630 - 631 - 632

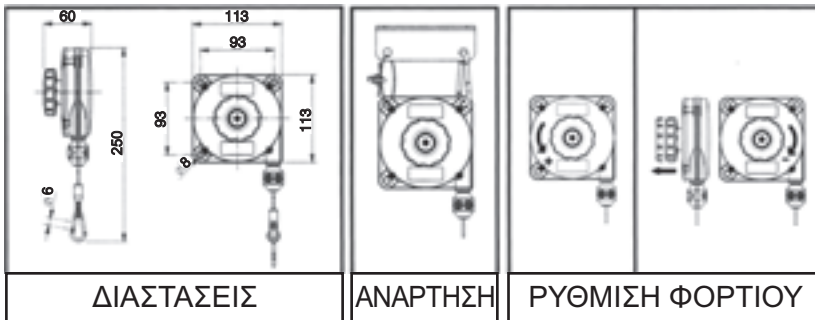

0,4 - 3 kg



ΤΥΠΟΣ	ΠΕΡΙΓΡΑΦΗ	ΦΟΡΤΙΟ(kg)	ΜΗΚΟΣ ΣΥΡΜΑΤΟΣ(mm)	ΒΑΡΟΣ(gr)	€
630	Αναρτήρας	0,4 ÷ 1	1600	630	35.50
631	Αναρτήρας	1 ÷ 2	1600	670	38.50
632	Αναρτήρας	2 ÷ 3	1600	790	40.50

### ΣΕΙΡΑ 633 - 634 - 635 - 636

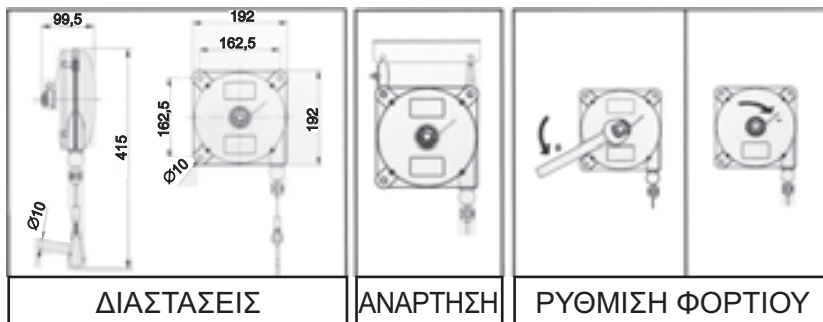

2 - 10 kg



Εξοπλισμένοι με μηχανισμό ασφαλείας κατά της πτώσης, που ενεργοποιείται αυτόματα σε περίπτωση ανεπάρκειας του ελατηρίου ή σε περίπτωση που η ρύθμιση του φορτίου έγινε σε μια τιμή μικρότερη από το αναγραφόμενο ελάχιστο όριο.

ΤΥΠΟΣ	ΠΕΡΙΓΡΑΦΗ	ΦΟΡΤΙΟ(kg)	ΜΗΚΟΣ ΣΥΡΜΑΤΟΣ(mm)	ΒΑΡΟΣ(gr)	€
633	Αναρτήρας	2 ÷ 4	2500	2850	100.00
634	Αναρτήρας	4 ÷ 6	2500	3000	105.00
635	Αναρτήρας	6 ÷ 8	2500	3100	110.00
636	Αναρτήρας	8 ÷ 10	2500	3100	110.00

# Συγκόλληση μετάλλων

ΗΛΕΚΤΡΟΣΥΓΚΟΛΛΗΣΕΙΣ INVERTER

από ΣΕΛ. 47



ΗΛΕΚΤΡΟΝΙΚΕΣ ΜΑΣΚΕΣ

από ΣΕΛ. 53



ΜΕΤΑΣΧΗΜΑΤΙΣΤΕΣ ΑΝΟΡΘΩΤΕΣ

από ΣΕΛ. 54



ΗΛΕΚΤΡΟΣΥΓΚΟΛΛΗΣΕΙΣ ΣΥΡΜΑΤΟΣ

από ΣΕΛ. 54



ΤΣΙΜΠΙΔΕΣ ΒΟΗΘΗΤΙΚΑ ΕΞΑΡΤΗΜΑΤΑ MIG - MMA - TIG από ΣΕΛ. 59



## Αναλώσιμα Συγκόλλησης

ΗΛΕΚΤΡΟΔΙΑ

από ΣΕΛ. 63





## ΗΛΕΚΤΡΟΣΥΓΚΟΛΛΗΣΕΙΣ INVERTER

Τεχνολογία IGBT που δηλώνει την σύγχρονη κατασκευή των Inverters με ηλεκτρονικά εξαρτήματα ΝΕΑΣ ΓΕΝΙΑΣ.



## ΣΕΙΡΑ WELDTEAM : ΑΠΛΕΣ, ΑΣΦΑΛΕΙΣ ΚΑΙ ΕΥΧΡΗΣΤΕΣ ΓΙΑ ΟΙΚΙΑΚΟ ΔΙΚΤΥΟ

Γεννήτριες για συγκόλληση ηλεκτροδίων, πολύ ελαφριές και εύχρηστες. Μονοφασικές με πρίζα 16Α για σύνδεση ακόμα και σε οικιακό δίκτυο. Αντιπροσωπεύουν την πιο απλή, ασφαλή και βολική μέθοδο για συγκόλληση σχεδόν κάθε τύπου ηλεκτροδίου. Η γκάμα μοντέλων καλύπτει κάθε ανάγκη για ελαφριές εργασίες και επεμβάσεις συντήρησης. Τα inverter τεχνολογίας I.P.M. (Inverter Power Microcontroller) επιτρέπουν απλή χρήση σε όλες τις θέσεις και ανταγωνιστική τιμή. Για ηλεκτρόδια μέχρι  $\varnothing$  3.25 mm.



Χρήση με γεννήτρια (THD  $\leq$  10%)

Παραδίδονται σε βαλιτσάκι με σετ καλωδίων

WELDTEAM

ΤΥΠΟΣ	VOLT	KW	A	A(%)	ΗΛΕΚΤΡΟΔΙΟ	ΔΙΑΣΤΑΣΕΙΣ	ΚΙΛΑ	€
WELDTEAM 2.5	230-1	4.0	10 - 130	130(10%)	1.6 - 3.25	220X120X320	3.5	265.00

## ΣΕΙΡΑ SIL

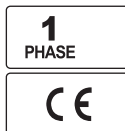
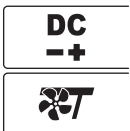

Χρήση με γεννήτρια (THD  $\pm$  15%)

Κύκλος εργασίας κατά EN60974-1(σε 40° C)



- DC : Το ρεύμα εξόδου είναι συνεχές, με το ηλεκτρόδιο είτε στον θετικό ή στον αρνητικό πόλο. Επιτρέπει τη συγκόλληση πολλών τύπων, ηλεκτροδίων : ρουτιλίου, βασικά, ανοξειδωτου χάλυβα, μαντεμιού κλπ.
- HOT START : Ενσωματωμένη λειτουργία για εύκολο άναμμα του ηλεκτροδίου. Ιδιαίτερα χρήσιμη για ηλεκτρόδια που ανάβουν δύσκολα.
- ANTI-STICKING : προλαμβάνει το κόλλημα του ηλεκτροδίου
- ARC FORCE : Αυξάνει το ρεύμα όταν κατά τη συγκόλληση το τόξο κοντύνει.
- Για τις μηχανές **SIL 415 - 417 TIG "SCRATCH"** με άναμμα με "ξύσιμο". Ιδανική για όποιον χρειάζεται τη λεπτότητα που μόνο η μέθοδος TIG προσδίδει. Μπορείτε να συγκολλήσετε χάλυβα, ανοξειδωτο χάλυβα, χαλκό, νικέλιο κλπ.
- Θερμοστατική προστασία
- Υπερτάσεις, γεννήτρια +/-15%
- Καλώδιο τροφοδοσίας 2m με φως Schuko 16A

Παραδίδονται πλήρεις με σετ καλωδίων - Πλαστικό βαλιτσάκι



ΤΥΠΟΣ	VOLT	KW	A	A(%)	ΗΛΕΚΤΡΟΔΙΟ	ΔΙΑΣΤΑΣΕΙΣ	ΚΙΛΑ	€
SIL 313	230-1	2.5	10 - 130	125(7%)	1.6 - 3.25	132X293X206	2.6	240.00
SIL 415	230-1	3	10 - 150	140(7%)	1.6 - 4	132X335X206	3.6	285.00
SIL 417	230-1	4.5	10 - 170	160(8%)	1.6 - 4	132X335X206	3.6	350.00

## ΗΛΕΚΤΡΟΣΥΓΚΟΛΗΣΕΙΣ INVERTER ΓΙΑ ΗΛΕΚΤΡΟΔΙΑ &amp; TIG

## ΣΕΙΡΑ MAXSTAR

- Προηγμένη τεχνολογία Inverter(IGBT)
- Μικρές και ελαφριές, φορητές, υψηλής απόδοσης, χαμηλής κατανάλωσης, εξοικονόμηση ενέργειας
- HOT START, ARC FORCE, προστασία υπερφόρτισης
- Κατάλληλες για συγκολλήσεις σε όλα τα σιδηρούχα μέταλλα όπως μαλακό χάλυβα, κραματικό χάλυβα κ.ο.κ



INVERTER

Παραδίδονται πλήρεις με τσιμπίδα και σώμα, μάσκα και βούρτσα/ματσακόνι και τσιμπίδα TIG (MAXPRO 200LT)

## ΣΕΙΡΑ MAXPRO

- Ισχυρά IGBT και προηγμένη τεχνολογία ελέγχου
- Εξαιρετικά χαρακτηριστικά τόξου και υψηλή απόδοση
- Λειτουργίες ANTI-STICK, HOT START, ARC FORCE
- Αυτόματη προστασία από υπερτάσεις και υπερεντάσεις
- Φορητή, ψύξη με ανεμιστήρα
- LIFT TIG (MAXPRO 200LT)



ΤΥΠΟΣ	VOLT	A	A(%)	ΗΛΕΚΤΡΟΔΙΟ	ΔΙΑΣΤΑΣΕΙΣ	ΚΙΛΑ	€
MAXSTAR 140	220-1	30-140	140(30%)	2.5 - 3.25	228X98X150	2.9	120.00
MAXSTAR 160	220-1	30-160	160(25%)	2.5 - 4	228X98X150	3	135.00
MAXSTAR 180	220-1	30-180	180(15%)	2.5 - 5	228X98X150	3.5	150.00
MAXPRO 200	220-1	30-200	200(25%)	2.5 - 5	350X120X260	6	220.00
MAXPRO 200 LT	220-1	30-200	200(25%)	2.5 - 5	350X120X260	6	260.00

## ΣΕΙΡΑ MOSGEN PROFESSIONAL

Ειδική σειρά INVERTER για ΗΛΕΚΤΡΟΔΙΑ και TIG, ειδικές για χρήση με γεννήτρια, με απόκλιση ρεύματος εισόδου +/-30%.



- HOT START: Ενσωματωμένη λειτουργία για εύκολο άναμμα του ηλεκτροδίου. Ιδιαίτερα χρήσιμη για ηλεκτρόδια που ανάβουν δύσκολα.
- ANTI-STICKING : προλαμβάνει το κόλλημα του ηλεκτροδίου
- ARC FORCE : Αυξάνει το ρεύμα όταν κατά τη συγκόλληση το τόξο κοντύνει.
- TIG
- Θερμική προστασία
- Προστασία υπερφόρτισης
- Καλώδιο τροφοδοσίας 2m με φισ Schuko 16A

Παραδίδονται χωρίς καλώδια.  
(Σετ καλωδίων & τσιμπίδες TIG σελ. 61)



INVERTER

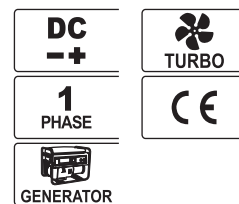

ΤΥΠΟΣ	VOLT	KW	A	A(%)	ΗΛΕΚΤΡΟΔΙΟ	ΔΙΑΣΤΑΣΕΙΣ	ΚΙΛΑ	€
MOS 150GEN	230-1	3	5-140	140(35%)	1.6 - 3.25	320X130X170	4	310.00
MOS 170GEN	230-1	3.5	5-160	160(20%)	1.6 - 4	320X130X170	4	330.00
MOS 210GEN	230-1	4.5	5-165	165(20%)	1.6 - 4	320X130X170	4	380.00

## ΗΛΕΚΤΡΟΣΥΓΚΟΛΗΣΕΙΣ INVERTER ΓΙΑ ΗΛΕΚΤΡΟΔΙΑ & TIG

### ΣΕΙΡΑ MASTRO



**MASTRO 40EVO**

CELLULOSIC

Χρήση με γεννήτρια +/- 30%



**MASTRO 160 LAB**

Χρήση με γεννήτρια -15% +30%



**MASTRO 416 HD GEN**

Χρήση με γεννήτρια +/- 30%

DC  
-+

1  
PHASE

MICRO  
PROCESSOR

TURBO

MMA  
INVERTER

GENERATOR

CE

Παραδίδονται χωρίς καλώδια.  
(Σετ καλωδίων & σιμπίδες TIG σελ. 61)

- Επιτρέπει την συγκόλληση πολλών τύπων ηλεκτροδίων και υλικών : ρουτιλίου, βασικά, ανοξειδωτα, μαντέμι κ.λ.π., **κουταρίνης και αλουμινίου** (MASTRO 40EVO)
- HOT START : ενσωματωμένο για το εύκολο άναμμα των ηλεκτροδίων, ρυθμιζόμενο (MASTRO 416 HD GEN)
- ANTI-STICKING : Αποτρέπει το κόλλημα του ηλεκτροδίου.
- ARC FORCE ελέγχει την διεισδυτικότητα της κόλλησης και βελτιώνει την σταθερότητα του τόξου ρυθμιζόμενο (40EVO, 416 HD GEN).
- TIG : Η μηχανή είναι σε θέση να κολλήσει λεπτά ελάσματα από διάφορα υλικά, όπως χάλυβα, ανοξειδωτο, χαλκό, νικέλιο κ.λ.π.
- LIFT TIG (40EVO, 416 HD GEN) : Βελτιστοποιεί το άναμμα του τόξου, δίνοντας μεγαλύτερη διάρκεια ζωής στην ακίδα TIG.
- SLOPE DOWN ρυθμιζόμενο (MASTRO 416 HD GEN) για την αποφυγή «κρατήρων» στο τέλος της κόλλησης TIG.
- Θερμική προστασία και προστασία απο υπερφόρτιση.

Κύκλος εργασίας A(%)  
EN60974-1(σε 40 °C)  
EN60974-10

ΤΥΠΟΣ	VOLT	KW	A(TIG)	A(MMA)	A TIG(%)	A MMA(%)	ΗΛΕΚΤΡΟΔΙΟ	ΔΙΑΣΤΑΣΕΙΣ	ΚΙΛΑ	€
MASTRO 40EVO	230-1	5	5-180	30-165	180(40%)	165(40%)	1.6 - 4	400X160X260	6.8	700.00
MASTRO 160 LAB	230-1	5	5-160	10-160	160(30%)	160(30%)	1.6 - 4	350X150X270	5.9	475.00
MASTRO 416 HD GEN	230-1	5	10-180	20-165	180(35%)	165(40%)	1.6 - 4	370X170X270	6.4	600.00

## ΗΛΕΚΤΡΟΣΥΓΚΟΛΛΗΣΕΙΣ INVERTER ΓΙΑ ΗΛΕΚΤΡΟΔΙΑ & TIG

### ΣΕΙΡΑ PUMA SX : ΒΙΟΜΗΧΑΝΙΚΑ ΦΟΡΗΤΑ INVERTER

Η σειρά PUMA SX παρέχει ισχυρότερο κύκλο εργασίας, δυνατότητα LIFT TIG με ρύθμιση ξεκινήματος και σβησίματος τόξου, ρύθμιση Hot Start, Arc Force καθώς και δυνατότητα συγκόλλησης όλων των τύπων επενδυμένων ηλεκτροδίων (ρουτίλιου, βασικά και σελουλόζης).

EN 60974-1

EN 60974-10

EN 61000-3-12



Χρήση με  
γεννήτρια  
+/-20%

PUMA SX 2200GC

Παραδίδονται χωρίς καλώδια.  
(Σετ καλωδίων & τσιμπίδες TIG σελ. 61)

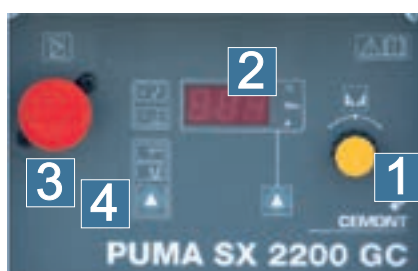

Κύκλος εργασίας κατά  
EN60974-1(σε 40° C)  
EN60974-10

(Προστασία IP 23)

1. Ρύθμιση παραμέτρων κόλλησης
2. Ψηφιακή οθόνη
3. Τηλεχειρισμός
4. Επιλογή παραμέτρων κόλλησης

ΤΥΠΟΣ	VOLT	KW	A	A(%)	ΗΛΕΚΤΡΟΔΙΟ	ΔΙΑΣΤΑΣΕΙΣ	ΚΙΛΑ	€
PUMA SX 2200GC	400-3	7.2	5-220	220(40%)	1.6 - 5	250X470X450	18	1,920.00

## ΗΛΕΚΤΡΟΣΥΓΚΟΛΛΗΣΕΙΣ INVERTER ΓΙΑ ΗΛΕΚΤΡΟΔΙΑ & TIG



SILTIG 415

**TIG**

**INVERTER**

DC

-+

TIG

LIFT

1

PHASE

MICRO  
PROCESSOR



GENERATOR



TURBO

CE

- Ρυθμιζόμενη λειτουργία "Hot Start" : για εύκολο άναμμα ηλεκτροδίου
- ANTI-STICKING : Το ηλεκτρόδιο δεν μένει κολλημένο, με αποτέλεσμα να μην υπερθερμανθεί και χάσει τις μεταλλουργικές του ιδιότητες
- Ρυθμιζόμενη λειτουργία "ARC FORCE" : Παρέχει επιπλέον ρεύμα όταν χρειαστεί κατά την διάρκεια κόλλησης, για την εξισορρόπηση του τόξου. Αυξάνει την διεσδυτικότητα του ηλεκτροδίου και βελτιώνει τις μηχανικές ιδιότητες του γαζιού.
- Θερμική προστασία
- Χρήση με γεννήτρια (+/-15%)

Κύκλος εργασίας A(%)  
EN60974-1(σε 40° C)  
EN60974-10

Παραδίδονται σε βαλιτσάκι  
με τσιμπίδα TIG και καλώδιο με σώμα

### ΠΛΕΟΝΕΚΤΗΜΑΤΑ LIFT TIG

- Ξεκίνημα του τόξου χωρίς υψηλή συχνότητα.
- Ξεκίνημα του τόξου χωρίς να πληγώνεται η άκρη της ακίδας, σε οποιαδήποτε ρύθμιση ρεύματος.
- Πάντοτε τέλειο ξεκίνημα.
- Δεν υπάρχει «μόλυνση» της κόλλησης με βολφράμιο.
- Δεν προκαλούνται ηλεκτρομαγνητικές διαταραχές στο περιβάλλον χάρη στην απουσία υψηλής συχνότητας για το ξεκίνημα.

ΤΥΠΟΣ	VOLT	KW	A	A(%)	ΗΛΕΚΤΡΟΔΙΟ	ΔΙΑΣΤΑΣΕΙΣ	ΚΙΛΑ	€
SILTIG 415	230-1	4.5	10-150	140(10%)	1.6 - 4	132X335X206	3.6	410.00

## INVERTER ΓΙΑ ΗΛΕΚΤΡΟΔΙΑ & TIG-DC

### SMARTY TX 250 : ΕΙΔΙΚΑ ΓΙΑ TIG ΣΕ ΑΝΟΞΕΙΔΩΤΟ

Ιδανικές για συγκόλληση TIG σε ανοξείδωτο και χάλυβα καθώς και ηλεκτροδίων όλων των τύπων.

**Πλεονεκτήματα:** Το Inverter Smarty TX 250 είναι μια μηχανή με υψηλές δυνατότητες συγκόλλησης, λόγω της λειτουργίας των παλμών, για λεπτά ανοξείδωτα ελάσματα.



1. Πλήρης κύκλος συγκόλλησης
2. Ψηφιακή οθόνη
3. Επιλογή κύκλου συγκόλλησης
4. Ποτενσιόμετρο
5. Επιλογή MMA/ TIG HF/ TIG LIFT
6. Επιλογή TIG 2T/ TIG 4T/ Point
7. Επιλογή TIG γραμμικό ή παλμικό
8. Επιλογή για ρύθμιση από τη μηχανή ή από το καλωδιακό χειριστήριο

Παραδίδεται με καλώδιο με σώμα. (Σετ καλωδίων & τσιμπίδες TIG σελ. 61)



### LIFT TIG

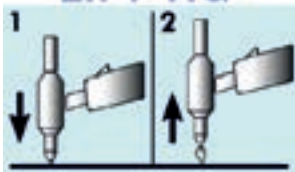

#### ΠΛΕΟΝΕΚΤΗΜΑΤΑ LIFT TIG

- Ξεκίνημα του τόξου χωρίς υψηλή συχνότητα.
- Ξεκίνημα του τόξου χωρίς να πληγώνεται η άκρη της ακίδας, σε οποιαδήποτε ρύθμιση ρεύματος.
- Πάντοτε τέλειο ξεκίνημα.
- Δεν υπάρχει "μόλυνση" της κόλλησης με βολφράμιο.
- Δεν προκαλούνται ηλεκτρομαγνητικές διαταραχές στο περιβάλλον χάρη στην απουσία υψηλής συχνότητας για το ξεκίνημα.

ΤΥΠΟΣ	VOLT	KW	A	A(%)	ΗΛΕΚΤΡΟΔΙΟ	ΔΙΑΣΤΑΣΕΙΣ	ΚΙΛΑ	€
SMARTY TX 250	400-3	6.2	5 -250	250(40%)	1.6 - 5	460X250X450	18	2,350.00

## INVERTER ΓΙΑ ΗΛΕΚΤΡΟΔΙΑ Ή ΠΑΛΜΙΚΟ TIG AC/DC

### ΣΕΙΡΑ SMARTY TX ALU : ΕΙΔΙΚΑ ΓΙΑ TIG ΣΕ ΑΛΟΥΜΙΝΙΟ

#### SMARTY TX 160 ALU



**Πλεονεκτήματα:** Ελαφριά, inverter, με απλό κύκλο λειτουργίας του αερίου, ισχυρή συγκόλληση για TIG AC/DC και όλους τους τύπους ηλεκτροδίων. Ιδανική για συγκόλληση TIG σε αλουμίνιο, ανοξείδωτο & χάλυβα καθώς και ηλεκτροδίων όλων των τύπων.



1. Διακόπτης on/off
2. Ρύθμιση σβησίματος τόξου
3. Επιλογή AC/DC
4. Ρύθμιση κυματομορφής(AC)
5. Επιλογή TIG 2T/TIG 4T/MMA
6. Παλμική λειτουργία
7. Ποτενσιόμετρο

Παραδίδεται με καλώδιο με σώμα. (Σετ καλωδίων & τσιμπίδες TIG σελ. 61)

ΤΥΠΟΣ	VOLT	KW	A(DC)	A(AC)	A(%)	ΗΛΕΚΤΡΟΔΙΟ	ΔΙΑΣΤΑΣΕΙΣ	ΚΙΛΑ	€
SMARTY TX 160Alu	230-1	4.2	5-150	5-130	150(30%)	1.6 - 4	260X460X450	22	2,750.00

Κύκλος εργασίας κατά EN60974-1 (σε 40° C) EN60974-10 (Προστασία IP 23)

## INVERTER ΓΙΑ ΗΛΕΚΤΡΟΔΙΑ TIG DC Ή TIG AC/DC



**MASTROTIG 218 DC**



**INVERTER**

Συγκόλληση MMA συνεχούς ρεύματος DC

- Επιτρέπει την συγκόλληση πολλών τύπων ηλεκτροδίων και υλικών : ρουτίλιου, βασικά, ανοξείδωτα, μαντέμι κ.λ.π.
- HOT START / ARC FORCE ρυθμιζόμενο - ANTI-STICKING

Συγκόλληση TIG DC συνεχούς ρεύματος για συγκόλληση χάλυβα, ανοξείδωτου, χαλκού κ.λ.π

Συγκόλληση TIG AC εναλλασσόμενου ρεύματος (MASTROTIG 216 AC/DC) για συγκόλληση αλουμινίου, μαγνησίου.

- AC EASY : FREQUENCY (Hz) και BALANCE (%) ρυθμίζονται αυτόματα (MASTROTIG 216 AC/DC).



**MASTROTIG 216 AC/DC**



- PULSE : Το ρεύμα κόλλησης πάλλεται μεταξύ του κυρίως ρεύματος "I (Amp)" και του βασικού ρεύματος "(%) I". Ιδανικό για λεπτά ελάσματα όπου η μείωση της θερμοκρασίας είναι απαραίτητη.
- EASY PULSE : Η συχνότητα των παλμών "PULSE (Hz)" και το βασικό ρεύμα "(%) I", ρυθμίζονται αυτόματα.
- BI-LEVEL : Δύο διαφορετικές ρυθμίσεις ρεύματος κόλλησης.
- TIG HF/LIFT : Δύο επιλογές ανάμματος τόξου.
- 2T (χειροκίνητη) - 4T (αυτόματη) - SPOT (ποντάρισμα)
- Αποθήκευση 9 προγραμμάτων σε μνήμη.



**CR 26**

Παραδίδονται με καλώδιο με σώμα & τσιμπίδα TIG

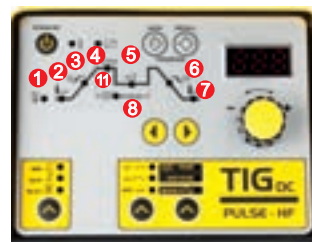

**MASTROTIG DC**

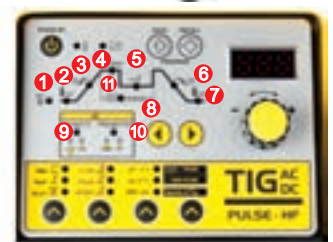

**MASTROTIG AC/DC**

- 1)  $\varnothing$  mm : Επιλογή διαμέτρου της ακίδας TIG.
- 2) PREGAS : Ρύθμιση του χρόνου ροής αερίου πριν την έναρξη του τόξου.
- 3) SLOPE-UP : Ρύθμιση του χρόνου στον οποίο η τιμή ρεύματος θα μεταβεί από αρχική σε κυρία.
- 4) I (Amp) : Ρύθμιση κυρίου ρεύματος κόλλησης.
- 5) (% I) : Στις λειτουργίες παλμού "PULSE" και "BILEVEL 4T", καθορίζει την χαμηλή τιμή ρεύματος.
- 6) SLOPE-DOWN : Ρύθμιση χρόνου, μείωσης ρεύματος στο σβήσιμο.
- 7) POSTGAS : Ρύθμιση χρόνου ροής αερίου μετά το τέλος της κόλλησης.
- 8) PULSE (Hz) : Στην λειτουργία "TIG PULSE", καθορίζει την συχνότητα (Hz) του παλμού.
- 9) BALANCE (%) : Στην λειτουργία "TIG AC", καθορίζει την σχέση διάρκειας μεταξύ θετικής και αρνητικής κυματομορφής.
- 10) FREQUENCY (Hz) : Στην λειτουργία "TIG AC", καθορίζει την συχνότητα του ρεύματος κόλλησης.
- 11) T (SPOT) : Στην λειτουργία πόντας ρυθμίζει τον χρόνο πονταρίσματος.

ΤΥΠΟΣ	VOLT	KW	A(TIG)	A(MMA)	A TIG(%)	A MMA(%)	ΗΛΕΚΤΡΟΔΙΟ	ΔΙΑΣΤΑΣΕΙΣ	ΚΙΛΑ	€
MASTROTIG 218 DC	230-1	5.7	10-200	20-180	200(30%)	180(30%)	1.6 - 5	418X196X343	9	1,150.00
MASTROTIG 216 AC/DC	230-1	4	5-160	20-130	160(20%)	130(25%)	1.6 - 3.25	415X193X417	11	2,300.00
CR 26								Τρόλεϊ MASTROTIG 218		280.00

### ΑΥΤΟΜΑΤΕΣ ΗΛΕΚΤΡΟΝΙΚΕΣ ΜΑΣΚΕΣ ΗΛΕΚΤΡΟΣΥΓΚΟΛΗΣΗΣ

**LCD Techno 11**



SOLAR

Εφαρμογές : Ηλεκτρόδιο 10-150A  
Σύρμα 10-200A  
TIG 10-175A

**LCD Techno 9-13**



Ηλεκτρόδιο 5-400A  
Σύρμα 5-400A  
TIG 5-300A

**LCD MASTER 9-13G**

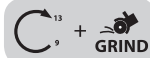

Ηλεκτρόδιο 10-400A  
Σύρμα 10-400A  
TIG 10-300A



**WM 23**



**WM 31**

Με αντικαταστάσιμη  
μπαταρία λιθίου



**WM 35**

Με αντικαταστάσιμες  
μπαταρίες λιθίου

ΤΥΠΟΣ	ΣΚΙΑΣΗ DIN	ΧΡΟΝΟΣ ΣΚΙΑΣΗΣ	ΟΠΤΙΚΟ ΠΕΔΙΟ	ΑΙΣΘΗΤΗΡΕΣ ARC	ΤΡΟΦΟΔΟΣΙΑ	LED LOW BATTERY	ΒΑΡΟΣ	€
LCD TECHNO 11	3 / 11	0,0006 s	98x35 mm	2	Ηλιακό κύτταρο	—	400 g	36.00
LCD TECHNO 9-13	4 / 9-13	0,0003 s	92x42 mm	2	Ηλιακό κύτταρο	—	440 g	48.00
LCD MASTER 9-13G	4 / 9-13	0,0003 s	92x42 mm	2	Ηλιακό κύτταρο	—	450 g	63.00
WM 23	3 / 11	0,0004 s	90x34 mm	2	Ηλιακό κύτταρο	—	450 g	35.50
WM 31	4 / 9-13	0,0003 s	93x43 mm	2	Ηλιακό κύτταρο + μπαταρία	ΝΑΙ	510 g	58.00
WM 35	4 / 5-9 / 9-13	0,0001 s	100x60 mm	4	Ηλιακό κύτταρο + 2μπαταρίες	ΝΑΙ	535 g	120.00

ΤΥΠΟΣ	ΛΕΙΤΟΥΡΓΙΑ ΤΡΟΧΙΣΜΑΤΟΣ	ΛΕΙΤΟΥΡΓΙΑ ΚΟΠΗΣ	ΡΥΘΜΙΣΗ ΣΚΙΑΣΗΣ	ΡΥΘΜΙΣΗ ΕΥΑΙΣΘΗΤΙΑΣ	ΡΥΘΜΙΣΗ ΚΑΘΥΣΤΕΡΗΣΗΣ
LCD TECHNO 11	—	—	FIX	FIX	FIX
LCD TECHNO 9-13	—	—	ΕΞΩΤ.	ΕΣΩΤ.	ΕΣΩΤ.
LCD MASTER 9-13G	ΝΑΙ	—	ΕΞΩΤ.	ΕΣΩΤ.	ΕΣΩΤ.
WM 23	—	—	FIX	FIX	FIX
WM 31	ΝΑΙ	—	ΕΞΩΤ.	ΕΣΩΤ.	ΕΣΩΤ.
WM 35	ΝΑΙ	ΝΑΙ	ΕΣΩΤ.	ΕΣΩΤ.	ΕΣΩΤ.

ΤΥΠΟΣ	ΠΕΡΙΓΡΑΦΗ	€	ΤΥΠΟΣ	ΠΕΡΙΓΡΑΦΗ	€
040830	5 τζάμια μάσκας εσωτ. 102x40 T11	4.20	040816	5 τζάμια μάσκας εξωτ. 110x90 T11/T9-13	6.00
040854	5 τζάμια μάσκας εσωτ. 95.5x50.5 T9-13	4.20	040779	5 τζάμια μάσκας εξωτ. 116.1x89.5 M9-13G	6.70
040786	5 τζάμια μάσκας εσωτ. 103.5x53.5 M9-13G	4.55	043466	Μαξιλάρια μάσκας LCD (2τεμ)	4.55
010376	2 τζάμια προστασίας για WM 23	2.90			
010365	2 τζάμια προστασίας για WM 31	2.90			
010382	2 τζάμια προστασίας για WM 35	4.35			

### ΑΥΤΟΜΑΤΕΣ ΗΛΕΚΤΡΟΝΙΚΕΣ ΜΑΣΚΕΣ ΗΛΕΚΤΡΟΣΥΓΚΟΛΗΣΗΣ



MAX 11



MAX 9-13G



MAX 5-13G

Εφαρμογές : Ηλεκτρόδιο 10-180A  
Σύρμα 10-220A  
TIG 10-200A

Ηλεκτρόδιο 10-425A  
Σύρμα 10-625A  
TIG 30-325A

Με αντικαταστάσιμη Ηλεκτρόδιο 10-425A  
μπαταρία λιθίου Σύρμα 10-625A  
TIG 30-325A

ΤΥΠΟΣ	ΣΚΙΑΣΗ DIN	ΧΡΟΝΟΣ ΣΚΙΑΣΗΣ	ΟΠΤΙΚΟ ΠΕΔΙΟ	ΑΙΣΘΗΤΗΡΕΣ ARC	ΤΡΟΦΟΔΟΣΙΑ	LED LOW BATTERY	ΒΑΡΟΣ	€
MAX 11	3 / 11	0,0001 s	91x35 mm	2	Ηλιακό κύτταρο	—	470 g	21.50
MAX 9-13G	4 / 9-13	0,000033 s	96x39 mm	2	Ηλιακό κύτταρο	—	485 g	32.00
MAX 5-13G	4 / 5-8 / 9-13	0,000033 s	100x53 mm	4	Ηλιακό κύτταρο + μπαταρία	NAI	515 g	50.00

ΤΥΠΟΣ	ΛΕΙΤΟΥΡΓΙΑ ΤΡΟΧΙΣΜΑΤΟΣ	ΛΕΙΤΟΥΡΓΙΑ ΚΟΠΗΣ	ΡΥΘΜΙΣΗ ΣΚΙΑΣΗΣ	ΡΥΘΜΙΣΗ ΕΥΑΙΣΘΗΣΙΑΣ	ΡΥΘΜΙΣΗ ΚΑΟΥΣΤΗΡΗΣΗΣ	ΤΥΠΟΣ	ΠΕΡΙΓΡΑΦΗ	€
MAX 11	—	—	FIX	FIX	0,35, FIX	80501	Τζάμι μάσκας εσωτ. 102.5x42.3 MAX 11&9-13G	1.10
MAX 9-13G	NAI	—	ΕΞΩΤ.	ΕΣΩΤ.	ΕΣΩΤ.	80503	Τζάμι μάσκας εσωτ. 105.5x58.5 MAX 5-13G	1.10
MAX 5-13G	NAI	NAI	ΕΞΩΤ.	ΕΣΩΤ.	ΕΣΩΤ.	80502	Τζάμι μάσκας εξωτ. 110x89.8 MAX 11&9-13G	1.62
						80504	Τζάμι μάσκας εξωτ. 115.2x104 MAX 5-13G	1.62
						80509	Εσωτερικό κράνους MAX	6.70

### ΒΙΟΜΗΧΑΝΙΚΟΙ ΜΕΤΑΣΧΗΜΑΤΙΣΤΕΣ ΑΝΟΡΘΩΤΕΣ 400-3 VOLT



Παραδίδονται χωρίς καλώδια.  
(Σετ καλωδίων & τσιμπίδες TIG σελ. 61)



YARD SV 263

YARD SV 333

ΤΥΠΟΣ	VOLT	KW	A	ΗΛΕΚΤΡΟΔΙΟ	ΔΙΑΣΤΑΣΕΙΣ	ΚΙΛΑ	€
YARD SV 263	400-3	8	45 - 220	2 - 5	450X620X890	57	1,100.00
YARD SV 333	400-3	10	55 - 260	2 - 5	560X730X1080	83	1,370.00



MAX MIG195



NEO

Παραδίδονται πλήρεις με τσιμπίδες και σώμα, μάσκα και βούρτσα/ματσακόνι

### ΗΛΕΚΤΡΟΣΥΓΚΟΛΗΣΕΙΣ ΣΥΡΜΑΤΟΣ

INVERTER



ΤΥΠΟΣ	VOLT	A	A(%)	ΗΛΕΚΤΡΟΔΙΟ	ΣΥΡΜΑ	ΚΙΛΑ	€
MAX MIG195	220-1	30 - 190	190(60%)	2 - 4	0.6/0.8/1.0	12	500.00



## ΗΛΕΚΤΡΟΣΥΓΚΟΛΛΗΣΕΙΣ ΣΥΡΜΑΤΟΣ

Ρυθμιστές πίεσης  
στον πίνακα σελ. 61

### ΜΟΝΟΦΑΣΙΚΗ ΤΡΟΧΗΛΑΤΗ : ΙΔΑΝΙΚΗ ΓΙΑ ΤΗ ΦΑΝΟΠΟΙΕΙΑ

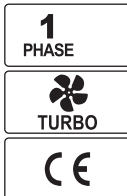

#### Πλεονεκτήματα :

- Θερμική προστασία
- Διακόπτης ON/OFF για κλείσιμο της μηχανής χωρίς να αλλάξει η ρύθμιση ρεύματος
- Ρύθμιση ροής σύρματος
- Σύνδεση τσιμπίδας τύπου "Euro"

D- MIG 420S



Παραδίδονται με τσιμπίδα και καλώδιο με σώμα

### ΤΡΙΦΑΣΙΚΕΣ ΤΡΟΧΗΛΑΤΕΣ : ΙΔΑΝΙΚΕΣ ΓΙΑ ΚΟΛΛΗΣΕΙΣ MIG-BRAZING



D- MIG 520T



D- MIG 525T



- Για χρήση με σύρμα κοινού χάλυβα, σύρμα ειδικής χαλκοκόλλησης Cu Si3 / Cu Al (MIG BRAZING) για κολλήσεις σε νέες τεχνολογίας αμαξώματα στον τομέα της φανοποιίας κυρίως, από HSS, EHS, UHS και BORO STEEL, καθώς και σύρμα Αλουμινίου μαγνησίου/πυριτίου.
- Κόλληση πόντας : Για ένωση δυο επαπτομένων ελασμάτων μέσω πονταρίσματος, όταν έχουμε πρόσβαση μόνο απο την μια πλευρά.
- Διακόπτη ρύθμισης χρονικής διάρκειας πόντας.

- Ρύθμιση προεξοχής σύρματος
- Ρύθμιση επιτάχυνσης σύρματος
- Διακόπτης ON/OFF για κλείσιμο της μηχανής χωρίς να αλλάξει η ρύθμιση ρεύματος
- Θερμική προστασία
- Στήριξη τσιμπίδας

ΤΥΠΟΣ	VOLT	KW	A	A(%)	ΣΥΡΜΑ	ΣΚΑΛΕΣ	ΔΙΑΣΤΑΣΕΙΣ	ΚΙΛΑ	€
D-MIG 420S	230-1	2.5	35 - 200	—	0.6 - 1.0	6	410X710X540	39	850.00
D-MIG 520T	400-3	3.5	20 - 190	150(30%)	0.6 - 1.0	7	505X840X765	48.5	1,200.00
D-MIG 525T	400-3	5.5	20 - 220	180(50%)	0.6 - 1.0	7	505X840X765	52	1,200.00

## ΗΛΕΚΤΡΟΣΥΓΚΟΛΛΗΣΕΙΣ ΣΥΡΜΑΤΟΣ

MIG  
MAG

3 Ph

4

FAN

### ΤΡΙΦΑΣΙΚΕΣ ΤΡΟΧΗΛΑΤΕΣ ΜΕ 4 ΡΑΟΥΛΑ : ΣΕΙΡΑ D-MIG 600

SIMPLE  
WELD

TP

#### Πλεονεκτήματα :

- Για χρήση με σύρμα κοινού και ανοξειδωτού χάλυβα, αλουμινίου μαγνησίου/πυριτίου
- Με 4 ράουλα προώθησης σύρματος
- Συγκόλληση με χειροκίνητη τροφοδοσία σύρματος (2 βήματα) και αυτόματη (4 βήματα)
- Συγκόλληση πόντας.
- Αυτόματη προεξοχή σύρματος: (δυνατότητα ρύθμισης μέσα από την μηχανή).
- Αυτόματη απαλή εκκίνηση: (δυνατότητα ρύθμισης μέσα από την μηχανή).
- Διακόπτης ON / OFF.
- Θερμική προστασία.
- Εξοπλισμένη με υποδοχή στήριξης τσιμπίδας.

Παραδίδονται με τσιμπίδα και καλώδιο με σώμα

Ρυθμιστές πίεσης στον πίνακα σελ. 61



ΤΥΠΟΣ	VOLT	KW	A	A(%)	ΣΥΡΜΑ	ΣΚΑΛΕΣ	ΔΙΑΣΤΑΣΕΙΣ	ΚΙΛΑ	€
D-MIG 635 T	400-3	8.5	25 - 350	210(60%)	0.8 - 1.6	10	870X540X1020	96.5	2,000.00
D-MIG 650 T	400-3	15	25 - 500	335(60%)	0.8 - 1.6	21	870X540X1020	123.5	2,900.00

## ΗΛΕΚΤΡΟΣΥΓΚΟΛΛΗΣΕΙΣ ΣΥΡΜΑΤΟΣ ΜΕ ΒΑΛΙΤΣΑΚΙ

### ΣΕΙΡΑ BLUMIG S : ΙΔΑΝΙΚΗ ΓΙΑ ΕΠΑΓΓΕΛΜΑΤΙΚΗ & ΒΙΟΜΗΧΑΝΙΚΗ ΧΡΗΣΗ

πιστοποίηση  
EN 60974-1  
EN 60974-10



Η στιβαρή & ισχυρή σειρά BLUMIG σε υδρόψυκτα μοντέλα κατέχει σημαντική θέση στη βιομηχανία και καλύπτει όλες τις ανάγκες σας σε συγκόλληση MIG - MAG σε χάλυβα, ανοξειδωτά & αλουμίνιο. Φέρουν βαλιτσάκι που επιτρέπει την συγκόλληση σε απόσταση επιπλέον 5m (standard) από τη μηχανή. Κατόπιν παραγγελίας η απόσταση μπορεί να αυξηθεί σε 20m.

#### TF 400H (Υδρόψυκτο)



4 ράουλα

ή Αϊ Τίχ, ώτ'ε 4 Έ τ'ι Α ΘΑ Ι ΜΩ  
τ'μ'ε 2 Σ Μ Χ Μ Ι Τ'Ι Χ Η Ύ Α Ι Ξ

1. Ψηφιακή οθόνη A/V
2. Ρύθμιση ταχύτητας σύρματος
3. Επιλογή 2T / 4T / Πόντα
4. Πόντα
5. Ρύθμιση ταχύτητας εκκίνησης
6. Ρύθμιση σύρματος Off
7. Test αερίου / σύρματος
8. Σύνδεση τσιμπίδας
9. Είσοδος & έξοδος νερού

Παραδίδονται πλήρεις με τσιμπίδα, καλώδιο με σώμα ρυθμιστή πίεσης, ψυγείο

BLUMIG 503SH Υδρόψυκτη



ΤΥΠΟΣ	VOLT	KW	A	A(%)	ΣΥΡΜΑ	ΣΚΑΛΕΣ	ΒΑΛΙΤΣΑΚΙ	ΔΙΑΣΤΑΣΕΙΣ	ΚΙΛΑ	€
BLUMIG 503SH	400-3	20	50 - 500	450(35%)	0.8 - 1.6	30	TF 400H	600X1250X1050	185	5,600.00

## ΗΛΕΚΤΡΟΣΥΓΚΟΛΛΗΣΕΙΣ ΣΥΡΜΑΤΟΣ ΜΕ ΒΑΛΙΤΣΑΚΙ

### ΣΕΙΡΑ D-MIG 700 SYNERGIC

- Για χρήση με σύρμα κοινού χάλυβα, ανοξείδωτο, αλουμίνιο μαγνησίου/πυριτίου.
- Εξοπλισμένες με βαλιτσάκι "SIMPLE WELD", με ψηφιακό πίνακα ελέγχου SYNERGIC
- Με 4 ράουλα προώθησης σύρματος
- Ψηφιακό Αμπερόμετρο/Βολτόμετρο
- Διακόπτης ON/OFF για κλείσιμο της μηχανής χωρίς να αλλάξει η ρύθμιση ρεύματος
- Θερμική προστασία
- Κατάλληλες με υποδοχή συστήματος υδρόψυξης τσιμπίδας (προαιρετικά)
- Με υποδοχή στήριξης τσιμπίδας

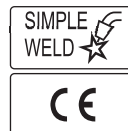
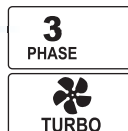
**D-MIG 735TD**

**WU 1500**  
Ψυγείο

**WF 4D**

Βαλιτσάκι σύρματος με ψηφιακό πίνακα ελέγχου SYNERGIC

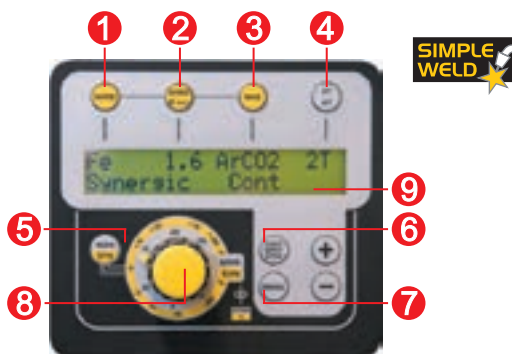

- 1) Επιλογή τύπου σύρματος
- 2) Επιλογή διαμέτρου σύρματος
- 3) Επιλογή τύπου αερίου
- 4) Επιλογή τρόπου κόλλησης 2T / 4T
- 5) Επιλογή SYNERGIC ή απλής λειτουργίας
- 6) Επιλογή κόλλησης : συνεχής, πόντα, μικρά γαζιά
- 7) Πρόσβαση στο μενού : Σύρμα off / ομαλή εκκίνηση / χρόνος διακοπής στα μικρά γαζιά
- 8) Ρύθμιση ταχύτητας σύρματος σε απλή λειτουργία και λεπτή ρύθμιση (+/-20%) σε λειτουργία SYNERGIC
- 9) Ψηφιακό Αμπερόμετρο/Βολτόμετρο

Παραδίδονται πλήρεις με τσιμπίδα, καλώδιο με σώμα, και ρυθμιστή πίεσης

**D-MIG 750TD**

**D-MIG 760TD**

ΤΥΠΟΣ	VOLT	KW	A	A(%)	ΣΥΡΜΑ	ΣΚΑΛΕΣ	ΔΙΑΣΤΑΣΕΙΣ	ΚΙΛΑ	€
D-MIG 735TD	400-3	8.5	25 - 350	350(25%)	0.8 - 1.6	10	915X540X1365	86.5	2,850.00
D-MIG 750TD	400-3	15	25 - 500	500(25%)	0.8 - 1.6	21	915X540X1365	112.3	3,600.00
D-MIG 760TD	400-3	15	25 - 600	600(25%)	0.8 - 1.6	30	915X540X1365	126.4	4,000.00
D-MIG 735 TD H2O	400-3	8.5	25 - 350	350(25%)	0.8 - 1.6	10	915X540X1365	86.5	3,930.00
D-MIG 750 TD H2O	400-3	15	25 - 500	500(25%)	0.8 - 1.6	21	915X540X1365	112.3	4,680.00
D-MIG 760 TD H2O	400-3	15	25 - 600	600(25%)	0.8 - 1.6	30	915X540X1365	126.4	5,080.00

**D-MIG TD H2O ΜΕ ΥΔΡΟΨΥΚΤΗ ΤΣΙΜΠΙΔΑ ΚΑΙ ΨΥΓΕΙΟ**

## ΗΛΕΚΤΡΟΣΥΓΚΟΛΗΣΕΙΣ ΣΥΡΜΑΤΟΣ

### ΣΕΙΡΑ D-MIG 532 TDK E SYNERGIC

- Για χρήση με σύρμα κοινού χάλυβα, σύρμα ειδικής χαλκοκόλλησης Cu Si3 / Cu Al (MIG BRAZING) για κολλήσεις σε νέας τεχνολογίας αμαξώματα στον τομέα της φανοποιίας κυρίως, από HSS, EHS, UHS και BORO STEEL, καθώς και σύρμα Αλουμινίου μαγνησίου/πυριτίου.

- Εξοπλισμένη με ψηφιακό πίνακα "SYNERGIC SIMPLE WELD"
- 1+1 READY παρέχεται η πιθανότητα μόνιμης σύνδεσης 2 τσιμπιδών
- Διακόπτης ON/OFF για κλείσιμο της μηχανής χωρίς να αλλάξει η ρύθμιση ρεύματος
- Θερμική προστασία
- Στήριξη τσιμπίδας

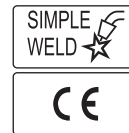
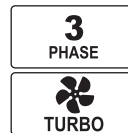

D-MIG 532 TDK E

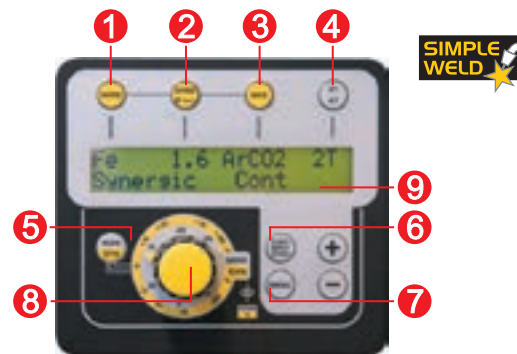

#### Ψηφιακός πίνακας ελέγχου SYNERGIC

- 1) Επιλογή τύπου σύρματος
- 2) Επιλογή διαμέτρου σύρματος
- 3) Επιλογή τύπου αερίου
- 4) Επιλογή τρόπου κόλλησης 2T / 4T
- 5) Επιλογή SYNERGIC ή απλής λειτουργίας
- 6) Επιλογή κόλλησης : συνεχής, πόντα, μικρά γαζιά
- 7) Πρόσβαση στο μενού : Σύρμα off / ομαλή εκκίνηση / χρόνος διακοπής στα μικρά γαζιά
- 8) Ρύθμιση ταχύτητας σύρματος σε απλή λειτουργία και λεπτή ρύθμιση (+/-20%) σε λειτουργία SYNERGIC
- 9) Ψηφιακό Αμπερόμετρο/Βολτόμετρο

Ρυθμιστές πίεσης  
στον πίνακα σελ. 61

Παραδίδεται με 2 τσιμπίδες και καλώδιο με σώμα



ΤΥΠΟΣ	VOLT	KW	A	A(%)	ΣΥΡΜΑ	ΣΚΑΛΕΣ	ΔΙΑΣΤΑΣΕΙΣ	ΚΙΛΑ	€
D-MIG 532 TDK E	400-3	4.5	20 - 220	180(50%)	0.6 - 1.0	10	505X840X910	65	2,000.00

## ΑΝΤΑΛΛΑΚΤΙΚΑ ΤΣΙΜΠΙΔΩΝ ΓΙΑ ΜΗΧΑΝΕΣ MIG - MAG

Για την διευκόλυνση σας επιλέξτε τσιμπίδα ή αναλώσιμα σε σχέση με τη μηχανή ηλεκτροσυγκόλλησης που ενδιαφέρεστε.









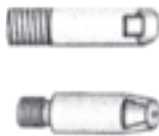

\*ΠΡΟΑΙΡΕΤΙΚΑ

ΜΗΧΑΝΕΣ ΗΛΕΚΤΡΟΣΥΓΚΟΛΛΗΣΗΣ	MAX MIG 195		MAXISTAR 250T		BLUMIG 283C	D-MIG 650 T	
	MAXISTAR 180		MAXISTAR 280T		BLUMIG 353S	D-MIG 750 TD	
	MAXISTAR 200M		D-MIG 635 T		BLUMIG 403S	D-MIG 760 TD	
			D-MIG 735 TD		BLUMIG 503S		
ΜΟΝΤΕΛΟ ΤΣΙΜΠΙΔΑΣ	WMT2 15A		WMT2 25A		WMT2 36A		
ΤΣΙΜΠΙΔΕΣ ΜΗΚΟΣ / ΚΩΔΙΚΟΣ / ΤΙΜΗ	3m / WMT2 15A 3M / € 80.00		3m / WMT2 25A 3M / € 100.00		3m / WMT2 36A 3M / € 138.00		
	4m / WMT2 15A 4M / € 91.00		4m / WMT2 25A 4M / € 120.00		4m / WMT2 36A 4M / € 140.00		
			010236 230A / 3M		5m / WMT2 36A 5M / € 160.00		
					010463 340A / 3M		
ΚΥΚΛΟΣ ΕΡΓΑΣΙΑΣ	150A - 60%		200A - 60%		330A - 60%		
		ΚΩΔΙΚΟΣ	ΣΥΣΚ.	ΚΩΔΙΚΟΣ	ΣΥΣΚ.	ΚΩΔΙΚΟΣ	ΣΥΣΚ.
<b>Μπεκ Μ6Τ</b> 	0,6	W000010820	10				
	0,8	W000010821	10	W000010826	10	W000010826	10
	1,0	W000010822	10	W000010827	10	W000010827	10
	1,2			W000010828	10	W000010828	10
	1,6					*W000010829	10
	1,0 ΑΛ			W000010850	10	W000010850	10
	1,2 ΑΛ			W000010851	10	W000010851	10
<b>Μπεκ Μ8</b> 	0,8					W000010834	10
	1,0					W000010835	10
	1,2					W000010836	10
	1,6					W000010837	10
	1,0 ΑΛ					W000010853	10
	1,2 ΑΛ					W000010854	10
	1,6 ΑΛ					W000010855	10
<b>Διαχυτής</b> 	κεραμ.					W000010782	10
	άσπρος					W000010780	10
	μαύρος					W000010781	10
<b>Στήριγμα</b> 	M6	W000277903	10	W000010720	10	W000010721	10
	M8					W000010722	10
<b>Ελατήριο</b> 		W000010789	10	*W000010793	10		
		W000277448	01	W000277477	01		
<b>Φλογοκρύπτης</b> 	Κυλινδρικός	Φ16 / W000010788	05	Φ17 / W000010792	05	Φ20 / W000010796	05
	Κωνικός	Φ12.5 / W000010786	05	Φ14 / W000010790	05	Φ16 / W000010794	05
		Φ10 / W000010787	05	Φ12 / W000010791	05	Φ14 / W000010795	05
	Πόντας	Φ16 MC-0020	01	Φ18 MC-0025	01	Φ18 MC-0110	01
<b>Σπιράλ</b> 	0,6-0,8/W000010730/3m	01	0,6-0,8/W000010730/3m	01	0,6-0,8/W000010731/4m	01	
	1,0-1,2/W000010733/3m	01	1,0-1,2/W000010733/3m	01	1,0-12/W000010734/4m	01	
	0,6-0,8/W000010731/4m	01	0,6-0,8/W000010731/4m	01	1,0-12/W000010735/5m	01	
	1,0-1,2/W000010734/4m	01	1,0-1,2/W000010734/4m	01	1,6/W000010868/4m	01	
				1,0-12/W000010735/5m	01		
<b>Τεφλόν</b> 			1,0-1,2/W000010736/3m	01	1,0-1,2/W000010736/3m	01	
			1,0-1,2/W000010737/4m	01	1,0-1,2/W000010737/4m	01	
					1,6/W000010745/3m	01	

## ΑΝΤΑΛΛΑΚΤΙΚΑ ΤΣΙΜΠΙΔΩΝ ΓΙΑ ΜΗΧΑΝΕΣ MIG - MAG

Για την διευκόλυνση σας επιλέξτε τσιμπίδα ή αναλώσιμα σε σχέση με τη μηχανή ηλεκτροσυγκόλλησης που ενδιαφέρεστε.

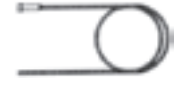

ΜΗΧΑΝΕΣ ΗΛΕΚΤΡΟΣΥΓΚΟΛΛΗΣΗΣ				D-MIG 420 S	
				D-MIG 520 T	D-MIG 525 T
ΜΟΝΤΕΛΟ ΤΣΙΜΠΙΔΑΣ		BLUMIG 503SH		D-MIG 532 TDK E	
ΤΣΙΜΠΙΔΕΣ ΜΗΚΟΣ / ΚΩΔΙΚΟΣ / ΤΙΜΗ		WMT2 500W ΥΔΡΟΨΥΚΤΗ		010234 / 3m	
ΚΥΚΛΟΣ ΕΡΓΑΣΙΑΣ		450A - 100%		180A - 60%	
		ΚΩΔΙΚΟΣ	ΣΥΣΚΕΥΑΣΙΑ	ΚΩΔΙΚΟΣ	ΣΥΣΚΕΥΑΣΙΑ
<b>Μπεκ Μ6Τ</b> 	0,6			010253	03
	0,8			010254	03
	1,0			010255	03
	1,2				
	0,8 ΑΛ			010256	03
	1,0 ΑΛ			010257	03
	1,2 ΑΛ				
<b>Μπεκ Μ8</b> 	0,8	W000010834	10		
	1,0	W000010835	10		
	1,2	W000010836	10		
	1,6	W000010837	10		
	1,0 ΑΛ	W000010853	10		
	1,2 ΑΛ	W000010854	10		
	1,6 ΑΛ	W000010855	10		
<b>Διαχυτής</b> 	κεραμ.	W000010785	10		
	άσπρος	W000010783	10		
	μαύρος	W000010784	10		
<b>Στήριγμα</b> 	M6	W000010723	10		
	M8	W000010724	10		
<b>Μονωτική ροδέλα</b>		W000010748	10		
<b>Ελατήριο</b> 				010437	10
<b>Φλογοκρύπτης</b> 	Κυλινδρικός	Φ20 / W000010799	05		
		Φ16,5 / W000010797	05	Φ12 / 010252	02
	Κωνικός	Φ14,5 / W000010798	05		
<b>Σπирάλ</b> 	0,6-0,8 / W000010731 / 4m		01	0,6-0,9 / 010743 / 4m	01
	1,0-1,2 / W000010734 / 4m		01	1,0-1,2 / 010744 / 4m	01
	1,0-1,2 / W000010735 / 5m		01	0,8-1,2 / 010746 / 3m	01
<b>Τεφλόν</b> 	1,0-1,2 / W000010737 / 4m		01		
	1,6 / W000010746 / 4m		01		
	1,0-1,2 / W000010736 / 3m		01		

# Συγκόλληση μετάλλων

## Εξαρτήματα



61



### ΡΥΘΜΙΣΤΕΣ ΑΕΡΙΟΥ ΓΙΑ ΗΛΕΚΤΡΟΣΥΓΚΟΛΛΗΣΕΙΣ MIG - TIG

ΤΥΠΟΣ	ΠΕΡΙΓΡΑΦΗ	€
*0592	Ρυθμιστής πίεσης DUEMIG	22.50
1.02.02007.0008	Ρυθμιστής πίεσης MAXMIG-195	37.00
041820	Ρυθμιστής πίεσης με 1 μανόμετρο	44.00
010512	Ρυθμιστής πίεσης μεγάλος με 2 μανόμετρα	92.00
*0595	Ρυθμιστής πίεσης μεγάλος με 2 μανόμετρα και προθέρμανση για CO <sub>2</sub>	270.00
W000011092	Spray ηλεκτροσυγκόλλησης	5.00



W000290225

0595

### ΚΑΛΩΔΙΑ & ΕΞΑΡΤΗΜΑΤΑ ΓΙΑ ΗΛΕΚΤΡΟΔΙΟ (MMA)

ΤΥΠΟΣ	ΠΕΡΙΓΡΑΦΗ	€
W000010559	Quick Plug T/25	4.00
W000010560	Quick Plug T/50 (YARD SV)	5.40
W000010562	Quick Plug καλωδίου θηλυκό T/25	4.00
W000010563	Quick Plug καλωδίου θηλυκό T/50	4.15
010820	Προσαρμογή T25A σε T50	23.20
W000010567	Τσιμπίδα MMA 250A	14.00
W000268399	Τσιμπίδα MMA 200A	4.70
W000010576	Τσιμπίδα MMA 200A	8.00
W000010579	Σώμα ηλεκτροκόλλησης 200A	4.00

W000010562

W000010563



038055011

W000010559

W000010560

### ΠΙΝΑΚΑΣ ΚΑΛΩΔΙΩΝ



ΤΥΠΟΣ INVERTER	ΣΕΤ ΚΑΛΩΔΙΩΝ/ΤΣΙΜΠΙΔΑΣ ΗΛΕΚΤΡΟΔΙΩΝ (MMA)					ΤΣΙΜΠΙΔΕΣ TIG ΓΙΑ INVERTER ΧΩΡΙΣ ΔΙΑΧΕΙΡΙΣΗ ΑΕΡΙΟΥ			ΤΣΙΜΠΙΔΕΣ TIG ΓΙΑ INVERTER ΜΕ ΔΙΑΧΕΙΡΙΣΗ ΑΕΡΙΟΥ			
	42515 T25/150A	42520 T25/200A	42521 T25/300A	42525 T50/300A	*CEM5/T50 T50/270A	W000278880 T25/150A WTT2 17V	W000278885 T50/200A WWT2 26V	010614 T25/110A TG9V	W000278881 T50/150A WTT2 17	W000278886 T50/200A WTT2 26	010232 T25/140A TG17	W000278887 T50/200A WTT2 26
WELDTTEAM	✓**	✓**				✓						
SIL	✓**	✓**				✓		✓				
MOS GEN		✓				✓		✓				
PUMA SX 2200GC				✓	✓		✓					
MASTRO 40EVO		✓				✓						
MASTRO 416HDG/160 LAB				✓	✓		✓					
YARD SV				✓	✓							
SILTIG 415	✓							✓**				
MASTROTIG 218DC		✓									✓**	
MASTROTIG 216AC/DC		✓									✓**	
SMARTY TX160A				✓	✓				✓			
SMARTY TX 250				✓	✓				✓			
SMARTY TX 220ALU				✓	✓							✓
€	35.00	52.00	57.00	64.00	90.00	96.00	125.00	96.00	110.00	180.00	130.00	180.00

\*\* Παραδίδονται με την μηχανή

\* μέχρι εξαντλήσεως των αποθεμάτων

ΣΤΙΣ ΤΙΜΕΣ ΔΕΝ ΠΕΡΙΛΑΜΒΑΝΕΤΑΙ Φ.Π.Α.



061

### ΕΞΑΡΤΗΜΑΤΑ ΓΙΑ INVERTER TIG - MMA



W000242069

Ρυθμίζει την ισχύ συγκόλλησης από απόσταση.



W000241602

Ρυθμίζει την ισχύ συγκόλλησης.



PV 4X



ΤΥΠΟΣ	ΠΕΡΙΓΡΑΦΗ	€
W000242069	Τηλεχειριστήριο (SMARTY 220XL, TX 160/ 220/ 250, 160Alu, WX 170S, PUMA 2000XL, SX 2200GC)	500.00
W000241602	Πεντάλι (SMARTY TX 160/ 220/ 250, 160Alu, WX 170S)	690.00
*PV 4X	Ηλεκτρική διακλάδωση "T" (WX 170S & για άλλα inverter TIG)	145.00

### ΑΝΤΑΛΛΑΚΤΙΚΑ ΤΣΙΜΠΙΔΩΝ TIG

ΜΟΝΤΕΛΟ ΤΣΙΜΠΙΔΑΣ		WTT 9 / 9 V	WTT 17 / 17 V WTT 26 / 26 V	010232	010614
	Σχ.	ΚΩΔΙΚΟΣ	ΚΩΔΙΚΟΣ	ΚΩΔΙΚΟΣ	ΚΩΔΙΚΟΣ
Καπέλο	Κοντό	01-1	W000306398	W000306399	
	Μακρύ	01-2	W000306402	W000306403	010369 (3τμχ.)
Στήριγμα ακίδας (τσοκ)	Ø 1,0	02	W000306406	W000306411	
	Ø 1,6		W000306407	W000306412	010633 (3τμχ.)
	Ø 2,4		W000306409	W000306414	010635 (3τμχ.)
	Ø 3,2		W000306410	W000306415	010636 (3τμχ.)
	Ø 4,0		-	W000306416	010661 (3τμχ.)
Κλείδωμα στηρίγματος ακίδας	Ø 1,0	03	W000306376	W000306380	
	Ø 1,6		W000306377	W000306381	010645 (3τμχ.)
	Ø 2,4		W000306455	W000306382	010643 (3τμχ.)
	Ø 3,2		W000306379	W000306383	010644 (3τμχ.)
	Ø 4,0		-	W000306384	010660 (3τμχ.)
Κοντό κεραμικό	Ø 6,4	04-1	W000306417	W000306423	
	Ø 8,0		W000306418	W000306424	
	Ø 9,6		W000306419	W000306425	010690 (10τμχ.)
	Ø 11,2		W000306420	W000306426	010691 (10τμχ.)
	Ø 12,8		W000306421	W000306427	010692 (10τμχ.)
Μακρύ κεραμικό	Ø 8,0	04-2	W000306458	W000306463	
	Ø 9,6		W000306459	W000306464	
	Ø 11,2		-	W000306465	

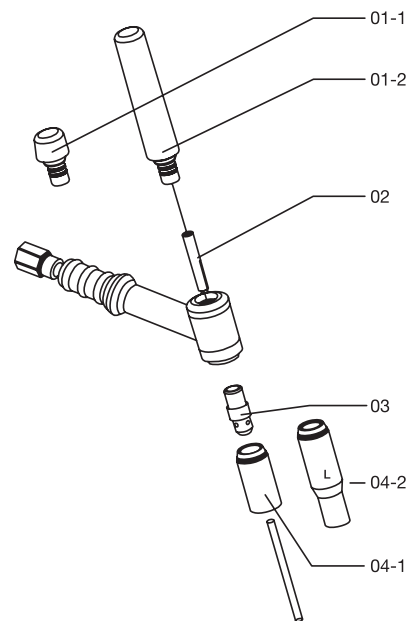

### Ακίδες Βολφραμίου TIG

ΤΥΠΟΣ	ΠΕΡΙΓΡΑΦΗ	ΧΡΩΜΑ	Ø	ΜΗΚΟΣ	ΡΕΥΜΑ
W000010373	Βολφράμιο +2% λανθάνιο	Μπλε	1,0	150 mm	DC
W000010385	Βολφράμιο +2% λανθάνιο	Μπλε	1,6	175 mm	DC
W000010387	Βολφράμιο +2% λανθάνιο	Μπλε	2,4	175 mm	DC
W000010388	Βολφράμιο +2% λανθάνιο	Μπλε	3,2	175 mm	DC
W000010375	Καθαρό βολφράμιο	Πράσινο	1,6	175 mm	AC
W000010377	Καθαρό βολφράμιο	Πράσινο	2,4	175 mm	AC
W000010014	Καθαρό βολφράμιο	Πράσινο	3,2	150 mm	AC



AC : Εναλασσόμενο ρεύμα - Συγκόλληση TIG αλουμινίου  
DC : Συνεχές ρεύμα - Συγκόλληση TIG χάλυβα - INOX



## ΗΛΕΚΤΡΟΔΙΑ

### Γενικά χαρακτηριστικά :

Ηλεκτρόδιο γενικής χρήσης, πολλαπλών εφαρμογών.  
Κατάλληλο για συγκολλήσεις σε όλες τις θέσεις εκτός από κατεβατό.  
Εξαιρετικά εύκολο ξεκίνημα τόξου, ακόμη και σε ελαφρά σκουριασμένες, επικαλυμμένες ή πρόχειρα προετοιμασμένες επιφάνειες.

### Κύριες εφαρμογές :

- Τρέχουσες εργασίες
- Γενικές εργασίες συντήρησης
- Μικροεπισκευές

### SPEEDARC

### ΧΑΛΥΒΕΣ ΠΟΥ ΜΠΟΡΟΥΝ ΝΑ ΣΥΓΚΟΛΛΗΘΟΥΝ :

AFNOR	DIN	ASTM
A 33 - A 34 - E 24 - E 28 E 30 - A 37 (CP) - A 42 (CP) A 48 (CP) - A 50 (CP) - X 52	St 33.1 - Ust 37.2 St 37.3 - St 44 - HI - HII	A 283 - A 442

### ΜΗΧΑΝΙΚΕΣ ΙΔΙΟΤΗΤΕΣ ΤΟΥ ΕΝΑΠΟΤΙΘΕΜΕΝΟΥ ΜΕΤΑΛΛΟΥ (σύμφωνα με EN 1579-1) :

ΑΝΤΙΣΤΑΣΗ ΣΕ ΕΦΕΛΚΥΣΜΟ (MPa)	ΌΡΙΟ ΔΙΑΡΡΟΗΣ (MPa)	ΕΠΙΜΗΚΥΝΣΗ A 5 (%)	ΕΝΕΡΓΕΙΑ ΚΡΟΥΣΗΣ V (J)	
			0°C	> 47
490 - 600	> 430	> 24		

ΤΥΠΟΣ	(mm)	(mm)	ΣΥΣΚΕΥΑΣΙΑ ΚΙΒΩΤΙΟ (kg)	ΠΕΡΙΕΧΕΙ
W 000 287 021	2.0	300	11.4	3x3.8kg
W 000 287 027	4.0	450	17.7	3x5.9kg
*W 000 263 632	5.0	450	17.4	3x5.8kg

Οι τιμές διάθεσης των ηλεκτροδίων παρέχονται κατόπιν συμφωνίας σε σχέση με την ποσότητα

Πιστοποίηση  
EN 499 E 42 0 RR 12  
AWS A 5.1 E 6013

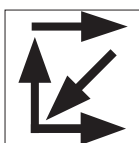

### ΜΗΧΑΝΙΚΕΣ ΙΔΙΟΤΗΤΕΣ ΤΟΥ ΕΝΑΠΟΤΙΘΕΜΕΝΟΥ ΜΕΤΑΛΛΟΥ (σύμφωνα με EN 1579-1) :

ΑΝΤΙΣΤΑΣΗ ΣΕ ΕΦΕΛΚΥΣΜΟ (MPa)	ΌΡΙΟ ΔΙΑΡΡΟΗΣ (MPa)	ΕΠΙΜΗΚΥΝΣΗ A 5 (%)	ΕΝΕΡΓΕΙΑ ΚΡΟΥΣΗΣ V (J)	
			0°C	> 47
510 - 580	> 450	> 22		



010113  
010114

NEO

ΤΥΠΟΣ	(mm)	(mm)	ΣΥΣΚΕΥΑΣΙΑ ΚΙΒΩΤΙΟ (kg)	ΠΕΡΙΕΧΕΙ
010113	2.5	300	14,28	3x4.76kg
010114	3.25	350	19,92	4x4.98kg

Οι τιμές διάθεσης των ηλεκτροδίων παρέχονται κατόπιν συμφωνίας σε σχέση με την ποσότητα

Πιστοποίηση  
EN 499 : E 380 R12  
AWS A 5.1 : E 6013



### Θέσεις συγκόλλησης

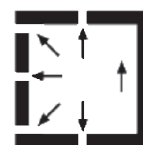

### Τύπος επικάλυψης

- Ρουτίλιο μεσαίου πάχους

### Ρεύμα συγκόλλησης



## ΗΛΕΚΤΡΟΔΙΑ

### Γενικά χαρακτηριστικά :

Ηλεκτρόδιο για εφαρμογές οι οποίες απαιτούν σημαντικές μηχανικές ιδιότητες.

Ηλεκτρόδιο βασικού τύπου υψηλής απόδοσης.

Κατάλληλο για χρήση σε χαμηλές θερμοκρασίες.

Λεία συγκόλληση για γαζί με καλή εμφάνιση.

Εξαιρετικά εύκολο ξεκίνημα τόξου για βασικό ηλεκτρόδιο.

### RESISTARC



Πιστοποίηση  
 EN 499 : E 42 B 42 H 10  
 AWS A 5.1 : E 7018-1



### Κύριες εφαρμογές :

- Μεταλλικές κατασκευές.
- Λεβητοποιία βαρέως τύπου
- Ναυπηγική
- Κατασκευές μεταφορικών μέσων

### ΧΑΛΥΒΕΣ ΠΟΥ ΜΠΟΡΟΥΝ ΝΑ ΣΥΓΚΟΛΗΘΟΥΝ :

AFNOR	DIN	ASTM
A 33 - A 34 - E 24 - E 28 - E 30 E 36 - A 50 όλες τις ποιότητες A 37 (CP.AP.FP) A 42 (CP.AP.FP) A 48 (CP.AP) A 52 (CP.AP) E 355 R - A 510 (CP.AP) A 530 (CP.AP) - A 550 (CP AP)	St 33 - 37 - 44 - 52 όλες τις ποιότητες ST 50.2 ST E 36 HI - HII - HIV 17 Mn 4 AST 35 - 41 - 45 - 52 TT ST 41.	A 283 - A 284 - A 440 - A 441 - A 570 A 572 Gr 50 - A 573 - A 588 A 709 Gr 50 - A 285 - A 299 - A 414 A 442 - A 515 - A 516. UNI : Fe 33 - 34 B - 37 - 44 - 52 όλες τις ποιότητες Fe 50 - Fe E - 355 - Fe 360 - 410 460 - 510 όλες τις ποιότητες

### Θέσεις συγκόλλησης

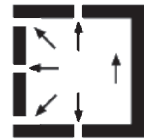

### ΜΗΧΑΝΙΚΕΣ ΙΔΙΟΤΗΤΕΣ ΤΟΥ ΕΝΑΠΟΤΙΘΕΜΕΝΟΥ ΜΕΤΑΛΛΟΥ (σύμφωνα με EN 1579-1) :



ΑΝΤΙΣΤΑΣΗ ΣΕ ΕΦΕΛΚΥΣΜΟ (MPa)	ΟΡΙΟ ΔΙΑΡΡΟΗΣ (MPa)	ΕΠΙΜΗΚΥΝΣΗ A 5 (%)	ΕΝΕΡΓΕΙΑ ΚΡΟΥΣΗΣ V (J)	
			-20°C	-40°C
510 - 640	> 430	> 24	> 80	> 47

### Τύπος επικάλυψης

- Βασικό με παχειά επένδυση και σκόνη σιδήρου

### Ρεύμα συγκόλλησης

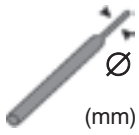
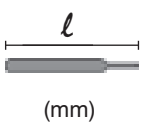

ΤΥΠΟΣ	 Ø (mm)	 ℓ (mm)	ΣΥΣΚΕΥΑΣΙΑ ΚΙΒΩΤΙΟ  (kg)	ΠΕΡΙΕΧΕΙ 
W 000 287 053	2.0	300	12	3x4kg
W 000 287 055	2.5	350	12	3x4kg
W 000 287 056	3.25	350	12	3x4kg
W 000 287 059	4.0	450	16.5	3x5.5kg
W 000 287 060	5.0	450	16.5	3x5.5kg

Οι τιμές διάθεσης των ηλεκτροδίων παρέχονται κατόπιν συμφωνίας σε σχέση με την ποσότητα

# Κοπή μετάλλων

ΜΗΧΑΝΕΣ ΚΟΠΗΣ ΠΛΑΣΜΑ

από ΣΕΛ. 66



ΠΡΙΟΝΙΑ ΚΟΡΔΕΛΑΣ ΞΗΡΑΣ ΚΟΠΗΣ

από ΣΕΛ. 69



ΠΡΙΟΝΙΑ NG ΤΑΧΥΤΑΤΗΣ ΞΗΡΑΣ ΚΟΠΗΣ

από ΣΕΛ. 71



ΒΑΣΕΙΣ ΕΡΓΑΣΙΑΣ - ΕΞΑΡΤΗΜΑΤΑ

από ΣΕΛ. 73



ΠΡΙΟΝΙΑ ΚΟΡΔΕΛΑΣ ΥΓΡΗΣ ΚΟΠΗΣ

από ΣΕΛ. 74



ΠΡΙΟΝΙΑ ΒΑΡΕΟΣ ΤΥΠΟΥ ΗΜΙΑΥΤΟΜΑΤΑ

από ΣΕΛ. 76



ΦΑΛΤΣΟΠΡΙΟΝΟ ΜΕ ΔΙΣΚΟ - ΡΑΟΥΛΙΕΡΕΣ

από ΣΕΛ. 77



ΑΝΑΛΩΣΙΜΑ (ΔΙΣΚΟΙ - ΚΟΡΔΕΛΕΣ) ΚΟΠΗΣ ΠΡΙΟΝΙΩΝ

από ΣΕΛ. 79



## ΜΗΧΑΝΕΣ ΚΟΠΗΣ PLASMA - ΦΟΡΗΤΕΣ

### ΣΕΙΡΑ SHARP : ΦΟΡΗΤΕΣ ΠΗΓΕΣ ΡΕΥΜΑΤΟΣ INVERTER ΓΙΑ ΚΟΠΗ PLASMA ΜΕ ΠΕΠΙΕΣΜΕΝΟ ΑΕΡΑ

Πιστοποίηση  
EN 60974-1  
EN 60974-7  
EN 60974-10



Υψηλής ποιότητας κοπή όλων των αγωγίμων υλικών όπως χάλυβας, ανοξείδωτα, αλουμίνιο, χαλκός, μπρούντζος κ.λ.π.

#### Πλεονεκτήματα :

- Κοπή μέχρι 10mm.
- Χαμηλή κατανάλωση ρεύματος και αέρα.
- Έλεγχος με μικροεπεξεργαστή.
- Ψηφιακός έλεγχος της πίεσης αέρα και φίλτρο συμπυκνώματος.
- Εφαρμογές: Υδραυλικά, οικοδομή, μικρές μεταλλικές κατασκευές, φανοποιίοι (συνεργεία αυτοκινήτων).
- Διαθέτει θερμική προστασία



1. Ψηφιακή οθόνη
2. Επιλογή Volt / Amp
3. Επιλογή πίεσης
4. Ρύθμιση ρεύματος κοπής

Παραδίδονται  
πλήρεις

SHARP 10



NEO

MAX CUT 50

INVERTER

- Διαθέτει ψηφιακή οθόνη
- Θερμική προστασία

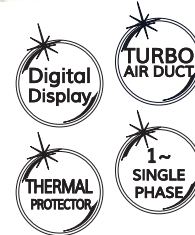

ΣΥΜΠΑΡΑΔΙΔΟΜΕΝΑ : Τσιμπίδα κοπής (5m), καλώδιο 1,6m με σώμα 300A, ρυθμιστή πίεσης, κάσκα, βούρτσα

ΤΥΠΟΣ	VOLT	KW	A	ΑΠΑΙΤΟΥΜΕΝΗ ΠΙΕΣΗ ΑΕΡΑ	A(%)	ΚΟΠΕΣ (ΧΑΛΥΒΑΣ) ΜΕΓΙΣΤΗ ΠΟΙΟΤΙΚΗ	ΔΙΑΣΤΑΣΕΙΣ ΚΙΛΑ	€
SHARP 10	230-1	3.1	10 - 30	> 100l/min / 4bar	25(60%)	10mm 8mm	415X170X310 8	1,220.00
MAX CUT 50	230-1	6.9	20 - 50	4 - 6bar	50(60%)	12mm 10mm	460X250X320 11	400.00

### ΣΕΙΡΑ I-PAC : ΦΟΡΗΤΕΣ ΠΗΓΕΣ ΡΕΥΜΑΤΟΣ INVERTER ΓΙΑ ΚΟΠΗ PLASMA ΜΕ ΠΕΠΙΕΣΜΕΝΟ ΑΕΡΑ



INVERTER



I-PAC 1235

KOMPRESSOR

I-PAC 1235K

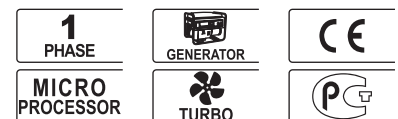

#### Πλεονεκτήματα :

- Υψηλής ποιότητας κοπή όλων των αγωγίμων υλικών όπως χάλυβας, ανοξείδωτα, αλουμίνιο, χαλκός, μπρούντζος κ.λ.π.
- Χαμηλή κατανάλωση ρεύματος.
- Σταθερό και ομαλό τόξο κοπής
- Ενδείξεις Led :
  - σύνδεση με ρεύμα
  - θερμική προστασία
  - πίεση αέρος (I-PAC 1235)
- Τσιμπίδες εξοπλισμένες με σύστημα ασφάλειας
- Ενσωματωμένος αεροσυμπιεστής (I-PAC 1235K)

Κατάλληλος για χρήση με γεννήτρια +/- 30%

ΤΥΠΟΣ	VOLT	KW	A	ΑΠΑΙΤΟΥΜΕΝΗ ΠΙΕΣΗ ΑΕΡΑ	A(%)	ΜΕΓΙΣΤΗ ΚΟΠΗ	ΔΙΑΣΤΑΣΕΙΣ ΚΙΛΑ	€
I-PAC 1235	230-1	4	5 - 35	100l/min / 4bar	22(60%)	12mm	362X170X267 8.8	1,100.00
I-PAC 1235K	230-1	4	5 - 35	ΑΥΤΟΝΟΜΟ	22(60%)	12mm	325X170X442 13.4	1,400.00

## ΜΗΧΑΝΕΣ ΚΟΠΗΣ ΠΛΑΣΜΑ ΒΙΟΜΗΧΑΝΙΚΕΣ

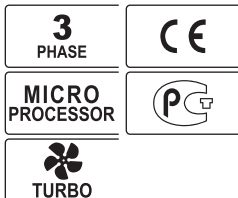

### TRADITIONAL



D-PAC 90

D-PAC 120

### D-PAC

#### Χαρακτηριστικά :

- Υψηλής ποιότητας κοπή όλων των αγωγίμων υλικών όπως χάλυβας, ανοξείδωτα, αλουμίνιο, χαλκός, μπρούντζος κ.λ.π.
- Τόξο πιλότος
- Υψίσουχη έναυση
- Κοπή σε πλέγμα (αυτόματη επανέναυση τόξου).
- Σύστημα αυτόματης ψύξης τσιμπίδας
- Ενδείξεις Led :
  - σύνδεση με ρεύμα - βλάβη τσιμπίδας
  - θερμική προστασία - χαμηλή πίεση αέρος.
- Τσιμπίδα 6m εξοπλισμένη με σύστημα ασφάλειας

ΤΥΠΟΣ	VOLT	KW	A	ΑΠΑΙΤΟΥΜΕΝΗ ΠΙΕΣΗ ΑΕΡΑ	A(%)	ΜΕΓΙΣΤΗ ΚΟΠΗ	ΔΙΑΣΤΑΣΕΙΣ	ΚΙΛΑ	€
D-PAC 90	400-3	12	40-80	>155l/min - 5bar	75(30%)	20mm	630X615X855	77	2,600.00
D-PAC 120	400-3	20	45-120	>210l/min - 5bar	115(30%)	30mm	630X615X855	89	3,100.00

### SHARP 40MC WT

Η SHARP 40MC WT είναι ισχυρός μετασχηματιστής κοπής plasma με συμπιεσμένο αέρα. Μπορεί να κόψει μέχρι 35mm χωρίς παραμορφώσεις με μέγιστη δυνατότητα κοπής τα 40 mm και να διατρήσει αγωγίμα μέταλλα μέχρι 8mm. Εύκολη στη χρήση ρυθμίζει την ισχύ μ' ένα μόνο διακόπτη σε 4 θέσεις.



Παραδίδεται πλήρης

Έναρξη με νέα τεχνολογία φιλική προς τον χρήστη (Blow Back)



Χρήση με γεννήτρια

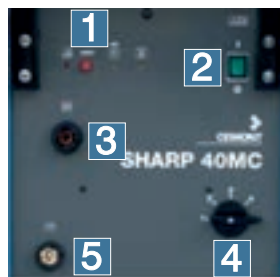















1. Ένδειξη σφάλματος, reset
2. Διακόπτης on/off
3. Τσιμπίδα
4. Επιλογή ισχύος
5. Υποδοχή γείωσης

Μέγιστη κοπή 40mm

ΤΥΠΟΣ	VOLT	KW	A	ΑΠΑΙΤΟΥΜΕΝΗ ΠΙΕΣΗ ΑΕΡΑ	A(%)	ΚΟΠΕΣ(ΧΑΛΥΒΑΣ) ΜΕΓΙΣΤΗ ΠΟΙΟΤΙΚΗ	ΔΙΑΣΤΑΣΕΙΣ	ΚΙΛΑ	€
SHARP 40MC WT	400-3	18.4	30-120	220 l/min / 5.5bar	120(40%)	40mm 35mm	500X855X705	125	3,300.00

## ΑΝΤΑΛΛΑΚΤΙΚΑ ΤΣΙΜΠΙΔΩΝ ΚΟΠΗΣ ΠΛΑΣΜΑ

Μηχανή PLASMA		PXK 4.0	SHARP 10	SHARP 40 MC WT	D-PAC 90	I-PAC 1235 *I-PAC 1235K	
Πλήρης τσιμπίδα		TP 25K - 4m PA0165	CPT 800 - 4m W000275097	PT 100 - 6m W000278170	010393 - 6m	010334 - 4m 01035*1 - 4m	
Σώμα τσιμπίδας		PF0125	W000274860	W000278466			
Ηλεκτρόδιο FL εξ' επαφής		W000228278	W000274224			010180 (10τμχ.)	
Ηλεκτρόδιο εξ' αποστάσεως		C	W000278629	W000278409	010116 (10τμχ.)		
Διαχυτής		30 - 70A 80 - 120A	090055318	W000274266	W000278446 W000278447	010117 (2τμχ.)	010179 (2τμχ.)
Μπεκ εξ' επαφής		FL 0,65 FL 0,8 L 1,0 L 1,2	W000274969	W000274969 W000274265	1,0 / W000278453 1,2 / W000278454 1,4 / W000278455 1,6 / W000278457	0,6 / 010961 (10τμχ.) 0,8 / 010183 (10τμχ.)	
Μπεκ εξ' αποστάσεως		FL 0,65 FL 0,8 L 1,0 L 1,2 C 1,0 C 1,2 C 1,4 C 1,8	W000278628	0,9 / W000278448 1,0 / W000278449 1,2 / W000278450 1,4 / W000278451 1,6 / W000278452	1,0 / 010118 (10τμχ.) 1,2 / 010119 (10τμχ.)		
Μπεκ σκαψίματος		120A		W000372420			
Προστατευτικό εξ' επαφής		TN Ti	090055532	W000274226 W000274225	W000278461 W000278462 W000278463	010186 (4τμχ.) *010198 (4τμχ.)	
Προστατευτικό εξ' αποστά- σεως		TN Ti		30-70A W000278458 80-120A W000278460	010120 (2τμχ.)		
Κλειδί			W000274862	W000274862			
Αποστατικό εξάρτημα				W000278464			
Αποστατικό ελατήριο		*0206			010121 (10τμχ.)		
Αυλακωτό προστατευτικό							
Κώνικο προστατευτικό							

## ΠΡΙΟΝΙΑ ΚΟΡΔΕΛΑΣ ΞΗΡΑΣ ΚΟΠΗΣ - ΦΟΡΗΤΑ

### 780XL



Κοπές

780XL			
0°	105x93	105	102x102
45°	70x60	72	68x68

Κορδέλες

ΤΥΠΟΣ	ΒΗΜΑ	€
3289949	6	30.50
3289948	8/12	30.50
3289918	14	30.50
3289919	18	30.50



Πρακτικό σύστημα τεντώματος κορδέλας



Γωνία κοπής ρυθμιζόμενη από 0° ως 45° αριστερά



### 782 XL 48 VOLT



Εύχρηστο σύστημα τεντώματος κορδέλας



Χάρη στη ισχύ τροφοδοσίας των 48V ιδιαίτερα κατάλληλο για χρήση σε ναυσιπλοΐα και σε υπόγειο περιβάλλον

Κοπές

782XL			
0°	105x93	105	102x102
45°	70x60	72	68x68

Κορδέλες

ΤΥΠΟΣ	ΒΗΜΑ	€
3289949	6	30.50
3289948	8/12	30.50
3289918	14	30.50
3289919	18	30.50

### 784XL



Κοπές

784XL			
0°	120x115	120	119x119
45°	85x70	85	80x80

Κορδέλες

ΤΥΠΟΣ	ΒΗΜΑ	€
3290001	6	33.00
3290000	8/12	33.00
3289999	14	33.00
3290002	18	33.00

Τεντωτήρας κορδέλας με τριβή (αποκλειστική ευρεσιτεχνία)



Χυτοπρεσαριστή μόρσα, στιβαρή & αξιόπιστη



ΤΥΠΟΣ	VOLT	WATT	ΔΙΑΣΤ. ΚΟΡΔΕΛΑΣ	ΤΑΧΥΤΗΤΕΣ m/min	ΔΙΑΣΤΑΣΕΙΣ ΚΙΛΑ	€
780XL	230-1	850	1,335X13X0.65(Z8/12)	2	60/80 730X390X500	17 500.00
782 XL 48 VOLT	48-1	560	1,335X13X0.65(Z8/12)	1	70 730X390X500	17 725.00
784XL	230-1	1,200	1,440X13X0.65(Z8/12)	Ρυθμιζόμενη 30÷80	900X400X520	17 750.00

## ΠΡΙΟΝΙΑ ΚΟΡΔΕΛΑΣ ΞΗΡΑΣ ΚΟΠΗΣ-ΦΟΡΗΤΑ

### 787XL allroad

Κοπές

787XL			
0°	213x150	175	150x150
45°	145x80	140	140x140

Κορδέλες

ΤΥΠΟΣ	ΒΗΜΑ	€
3279938	4/6	43.50
3279936	6/10	43.50
3280024	8/12	43.50
3279937	14	43.50



Στιβαρότητα, σταθερότητα και ευκολία στη μεταφορά



Δυνατότητα κοπής με λίπανση



Αποκλειστικό σύστημα περιστροφής βραχίονα "rototranslating"



ΤΥΠΟΣ	VOLT	WATT	ΔΙΑΣΤ. ΚΟΡΔΕΛΑΣ	ΤΑΧΥΤΗΤΕΣ	m/min	ΔΙΑΣΤΑΣΕΙΣ	ΚΙΛΑ	€
787 XL ALLROAD	230-1	1,850	2,140X19X0.9(Z8/12)	2	60/80	500X1300X700	59	2,000.00

## ΠΡΙΟΝΙΑ ΚΟΡΔΕΛΑΣ ΞΗΡΑΣ ΚΟΠΗΣ-ΗΜΙΦΟΡΗΤΑ

### 785XL

Κοπές

785XL			
0°	205x150	152	150x150
45°	105x95	106	102x102

Κορδέλες

ΤΥΠΟΣ	ΒΗΜΑ	€
3289926	6	36.00
3289924	6/10	36.00
3289925	14	36.00



Αυξημένη δυνατότητα κοπής 205 X 150 mm.

Εύκολο στην μεταφορά



ΤΥΠΟΣ	VOLT	WATT	ΔΙΑΣΤ. ΚΟΡΔΕΛΑΣ	ΤΑΧΥΤΗΤΕΣ	m/min	ΔΙΑΣΤΑΣΕΙΣ	ΚΙΛΑ	€
785XL	230-1	1,600	1,735X13X0.9(Z6/10)	2	60/80	1000X390X570	38	1,300.00



## ΠΡΙΟΝΙΑ ΚΟΡΔΕΛΑΣ ΥΨΗΛΗΣ ΤΑΧΥΤΗΤΑΣ ΚΟΠΗΣ

### NG 120XL

Το μοντέλο NG120XL είναι ένα νέο τεχνολογικά προηγμένο πριόνι κορδέλας FEMI, που κόβει 120mm στρόγγυλα και πετυχαίνει χρόνο κοπής κατά 60% λιγότερο από τα αντίστοιχα πριόνια της αγοράς.

#### Κοπές

NG120XL			
0°	120x102	120	112x112
45°	78x78	80	78x78
60°	50x43	50	48x48

#### Κορδέλες

ΤΥΠΟΣ	ΒΗΜΑ	€
3289956	6	33.00
3289955	8/12	33.00
3289957	14	33.00
3289958	18	33.00



ACCESSORIES  
ΣΕΛ : 69



ΤΥΠΟΣ	VOLT	WATT	ΔΙΑΣΤ. ΚΟΡΔΕΛΑΣ	ΤΑΧΥΤΗΤΕΣ m/min	ΔΙΑΣΤΑΣΕΙΣ	ΚΙΛΑ	€
NG120XL	230-1	1,300	1,440X13X0.65(Z14)	Ρυθμιζόμενη 35-80	900X400X520	18	875.00

### NG 160

Το μοντέλο NG160 είναι ένα νέο τεχνολογικά προηγμένο πριόνι κορδέλας FEMI, που κόβει 6" στρόγγυλα και πετυχαίνει χρόνο κοπής κατά 40% λιγότερο από τα αντίστοιχα πριόνια της αγοράς.

#### Κοπές

NG 160			
0°	160x140	150	150x150
45°	120x100	100	100x100

#### Κορδέλες

ΤΥΠΟΣ	ΒΗΜΑ	€
3289967	6	36.00
3289963	6/10	36.00
3289965	14	36.00



ΥΨΗΛΗ  
ΤΑΧΥΤΗΤΑ  
ΚΟΠΗΣ



ΤΥΠΟΣ	VOLT	WATT	ΔΙΑΣΤ. ΚΟΡΔΕΛΑΣ	ΤΑΧΥΤΗΤΕΣ m/min	ΔΙΑΣΤΑΣΕΙΣ	ΚΙΛΑ	€
NG160	230-1	2,000	1,735X13X0.9(Z6/10)	Ρυθμιζόμενη 35-80	1000X390X570	35	1,600.00

## ΠΡΙΟΝΙΑ ΚΟΡΔΕΛΑΣ ΥΨΗΛΗΣ ΑΥΤΟΜΑΤΗΣ ΚΟΠΗΣ

ABS 105 - ABS NG120 - ABS NG160



# ABS

**ΑΥΤΟΜΑΤΗ ΚΟΠΗ  
ΧΩΡΙΣ ΧΕΙΡΙΣΤΗ**

### ABS 105

Κοπές

ABS105			
0°	100x85	105	95x95
45°	65x60	65	65x65

Κορδέλες

ΤΥΠΟΣ	ΒΗΜΑ	€
3289949	6	30.50
3289948	8/12	30.50
3289918	14	30.50
3289919	18	30.50

### ABS NG120

Κοπές

ABS NG120			
0°	120x102	120	112x112
45°	78x78	80	78x78
60°	50x43	50	48x48

Κορδέλες

ΤΥΠΟΣ	ΒΗΜΑ	€
3289956	6	33.00
3289955	8/12	33.00
3289957	14	33.00
3289958	18	33.00

### ABS NG160

Κοπές

ABS NG160			
0°	160x140	150	150x150
45°	120x100	100	100x100





Κορδέλες

ΤΥΠΟΣ	ΒΗΜΑ	€
3289967	6	36.00
3289963	6/10	36.00
3289965	14	36.00

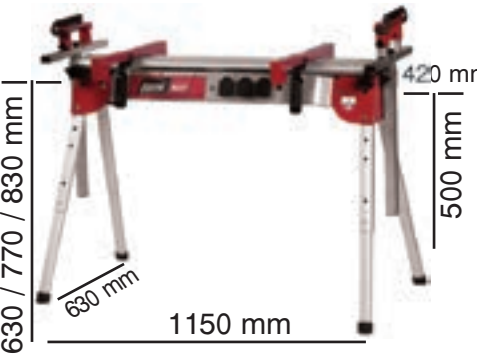
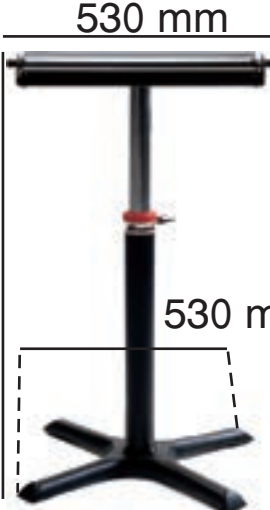

ΤΥΠΟΣ	VOLT	WATT	ΔΙΑΣΤ. ΚΟΡΔΕΛΑΣ	ΤΑΧΥΤΗΤΕΣ	m/min	ΔΙΑΣΤΑΣΕΙΣ	ΚΙΛΑ	€
ABS 105	230-1	950	1,335X13X0.65(Z8/12)	2	60/80	730X390X500	17	625.00
ABS NG120	230-1	1,300	1,440X13X0.65(Z14)	Ρυθμιζόμενη	35÷80	900X400X520	19	1,000.00
ABS NG160	230-1	2,000	1,735X13X0.90(Z14)	Ρυθμιζόμενη	35-80	1000X390X570	36	1,700.00

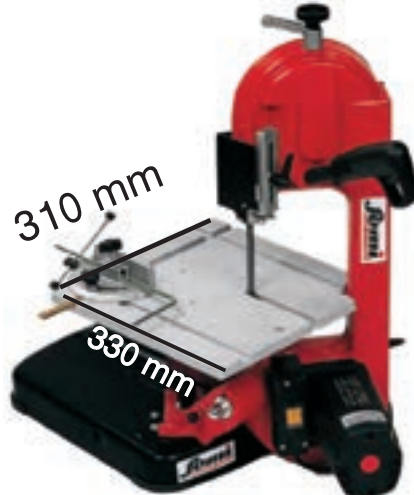
## ΕΞΑΡΤΗΜΑΤΑ - ΒΑΣΕΙΣ ΕΡΓΑΣΙΑΣ

 <p>650 mm 420 mm 740 / 820 / 870 mm</p> <p><b>300 PLUS</b></p>	 <p>630 / 770 / 830 mm 420 mm 630 mm 1150 mm 500 mm</p> <p><b>360 MULTY</b></p>	 <p>530 mm 700 - 1150 mm 530 mm</p> <p><b>301</b></p>
 <p>790 mm 490 mm 390 mm</p> <p>Με δυνατότητα στερέωσης στο πάτωμα &amp; θήκη για εργαλεία</p> <p><b>323 G</b></p>	 <p>310 mm 330 mm</p> <p><b>7075065</b></p>	 <p><b>5130752</b></p>

ΤΥΠΟΣ	ΠΕΡΙΓΡΑΦΗ	€
300 PLUS	Jobby Βάση για 780XL, 784XL, 785XL, NG 120XL/ 160, ABS 105/NG120/NG160	135.00
360 MULTY	Γτυσσόμενος πάγκος εργασίας για όλα τα πριόνια - 20kg	280.00
301	Ραουλιέρα για όλα τα πριόνια	120.00
323 G	Βάση για τα πριόνια 785P, 785XL, NG 160	360.00
7075065	ΚΙΤ τραπέζι για μετατροπή των πριονιών 780XL, σε κάθετη κορδέλα	140.00
5130752	Γωνιόμετρο για το 7075012	35.00

## ΕΠΑΓΓΕΛΜΑΤΙΚΑ ΠΡΙΟΝΙΑ ΒΑΡΕΟΣ ΤΥΠΟΥ ΥΓΡΗΣ ΚΟΠΗΣ

ΣΕΙΡΑ 1750

Max 160 mm

### 1750XL

- Ισχυρός μονοφασικός κινητήρας (2000W) με ηλεκτρονικό ψηφιακό ρυθμιστή ταχύτητας «CONSTANT SPEED»
- Ενσωματωμένο σύστημα λίπανσης, εύκολα προσαρμόσιμο
- Ράουλα για την στήριξη τεμαχίων
- Σύστημα τεντώματος κορδέλας με ήχο

#### Κοπές

1750XL			
0°	160x140	155	150x150
45°	100x120	110	100x100

#### Κορδέλες

ΤΥΠΟΣ	ΒΗΜΑ	€
3280048	4/6	41.00
3280046	6/10	41.00
3280047	8/12	41.00
3280049	14	41.00



Ισχυρός μονοφασικός κινητήρας (2000W) κόβει κάθε είδους υλικό



Κοπή με σύστημα λίπανσης

**PATENTED**



### ABS 1750 XL

- Μηχανισμός επιλογής κοπής Push-click και διακόπτες αυτόματου κλεισίματος
- Ενσωματωμένο σύστημα λίπανσης, εύκολα προσαρμόσιμο
- Ράουλα για την στήριξη τεμαχίων
- Διακόπτης ασφαλείας για γρήγορη απενεργοποίηση
- Σύστημα τεντώματος κορδέλας με συμπλέκτη
- Εξοικονόμηση ενέργειας και 100% απόδοση του κινητήρα μέσω του συστήματος ABS

#### Κοπές

ABS 1750 XL			
0°	160x140	155	150x150
45°	100x120	110	100x100

#### Κορδέλες

ΤΥΠΟΣ	ΒΗΜΑ	€
3280048	4/6	41.00
3280046	6/10	41.00
3280047	8/12	41.00
3280049	14	41.00



Σύστημα Push-Click : 4 ταχύτητες καθόδου με μηχανικό επιλογή



Κοπή με σύστημα λίπανσης

**PATENTED**



Ύψος κορδέλας 19 mm για βαρέος τύπου εργασίας



ΤΥΠΟΣ	VOLT	WATT	ΔΙΑΣΤ. ΚΟΡΔΕΛΑΣ	ΤΑΧΥΤΗΤΕΣ	m/min	ΔΙΑΣΤΑΣΕΙΣ	ΚΙΛΑ	€
1750XL	230-1	2,000	1735X19X0.9(Z8/12)	Ρυθμιζόμενη	35÷80	780X1240X1080	65	1,800.00
ABS 1750 XL	230-1	2,000	1735X19X0.9(Z8/12)	Ρυθμιζόμενη	35÷80	780X1240X1080	75	2,000.00

## ΕΠΑΓΓΕΛΜΑΤΙΚΑ ΠΡΙΟΝΙΑ ΒΑΡΕΟΣ ΤΥΠΟΥ ΥΓΡΗΣ ΚΟΠΗΣ

### 2200 XL



Κοπή με σύστημα μίξης/λίπανσης



Χυτοσιδηρή μόρσα με σύστημα ταχείας ολίσθησης

Σύστημα τεντώματος κορδέλας με ενδεικτικό λαμπάκι

#### Κοπές

2200XL			
0°	200x75 - 190x135	175	175x175
45°	150x110	110	110x110
60°	100x70	75	75x75

#### Κορδέλες

ΤΥΠΟΣ	ΒΗΜΑ	€
3279938	4/6	43.50
3279936	6/10	43.50
3280024	8/12	43.50
3279937	14	43.50

### ΣΕΙΡΑ 2200



Ισχυρός κινητήρας 2000 Watt με ηλεκτρονικό ψηφιακό ρυθμιστή ταχύτητας "CONSTANT SPEED"

Γωνία κοπής ρυθμιζόμενη αριστερά από 0° έως 60°

Στιβαρή κολώνα (περιλαμβάνεται)

### 2200DA XL

- Υδραυλικά ελεγχόμενο σύστημα ελέγχου καθόδου του βραχίονα
- Micro switch τερματικός διακόπτης
- Σύστημα τεντώματος κορδέλας με ενδεικτικό λαμπάκι
- Ισχυρός μονοφασικός κινητήρας 2000W με ηλεκτρονικό ψηφιακό ρυθμιστή ταχύτητας "CONSTANT SPEED"

#### Κοπές

2200DA XL			
0°	200x75 - 190x135	175	175x175
45°	150x110	110	110x110
60°	100x70	75	75x75

#### Κορδέλες

ΤΥΠΟΣ	ΒΗΜΑ	€
3279938	4/6	43.50
3279936	6/10	43.50
3280024	8/12	43.50
3279937	14	43.50



Πίνακας ελέγχου σε εργονομική θέση, για έναρξη και ρύθμιση των λειτουργιών κοπής



Κλειστού κυκλώματος υδραυλικό σύστημα ελέγχου καθόδου του βραχίονα



### N216 XL

#### Κοπές

N216XL			
0°	200x75 - 190x135	175	175x175
45°	150x110	110	110x110
60°	100x70	75	75x75

#### Κορδέλες

ΤΥΠΟΣ	ΒΗΜΑ	€
3279938	4/6	43.50
3279936	6/10	43.50
3280024	8/12	43.50
3279937	14	43.50



Σύστημα τεντώματος κορδέλας με ενδεικτικό λαμπάκι και μικροδιακόπτη ασφαλείας που εξασφαλίζει σωστό τέντωμα της κορδέλας

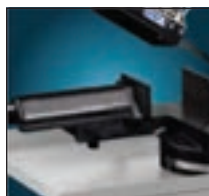

Μεγάλο δοχείο ψυκτικού/λιπαντικού



Τριφασικός κινητήρας 2 ταχυτήτων

Μηχανικός κύλινδρος για την εξισορρόπηση του βραχίονα

Στιβαρή κολώνα/βάση (συμπαράδεται)

Ευανάγνωστη κλίμακα εμπρός

Μεγάλη ικανότητα κοπής Ø175 mm

ΤΥΠΟΣ	VOLT	WATT	ΔΙΑΣΤ. ΚΟΡΔΕΛΑΣ	ΤΑΧΥΤΗΤΕΣ	m/min	ΔΙΑΣΤΑΣΕΙΣ	ΚΙΛΑ	€
2200XL	230-1	2,000	2140X19X0.9(Z6/10)	Ρυθμιζόμενη	35÷80	780X1240X1080	140	2,150.00
2200DA XL	230-1	2,000	2140X19X0.9(Z6/10)	Ρυθμιζόμενη	35÷80	780X1240X1080	143	2,500.00
N216 XL	400-3	600/800	2140X19X0.9(Z6/10)	2	30/60	780X1240X1080	150	2,600.00

## ΕΠΑΓΓΕΛΜΑΤΙΚΑ ΠΡΙΟΝΙΑ ΒΑΡΕΟΣ ΤΥΠΟΥ ΗΜΙΑΥΤΟΜΑΤΑ ΥΓΡΗΣ ΚΟΠΗΣ

### ΣΕΙΡΑ 2500

Max 250 mm

#### N250DA XL

- Ισχυρός μονοφασικός επαγωγικός κινητήρας με λιπαινόμενο κιβώτιο
- Βραχίονας, μόρσα και συγκρότημα περιστροφής από χυτοσίδηρο
- Υδραυλικά ελεγχόμενο σύστημα ελέγχου καθόδου του βραχίονα
- Οδηγός κορδέλας με ρουλεμάν
- Μόρσα με σύστημα ταχυσύφιξης
- Μπροστινός λεβιές απελευθέρωσης ενσωματωμένος στη βάση
- Σώμα αντλίας ψυκτικού υγρού από αλουμίνιο
- Μανόμετρο ένδειξης τεντώματος κορδέλας (600-1000 Kg/cm<sup>3</sup>)

#### Κοπές

N250DA XL			
0°	L240xH160 L250xH110	225	185x185
45°	L135xH185 L145xH150	150	145x145
60°	L63xH107 L69xH90	70	70x70



Πίσω οδηγός με βούρτσα καθαρίσματος κορδέλας

#### Κορδέλες

ΤΥΠΟΣ	ΒΗΜΑ	€
3280039	4/6	54.00
3280042	6/10	54.00
3280038	8/12	54.00
3280043	10/14	54.00



Μεγάλη λαβή τεντώματος κορδέλας και ένδειξη σε μανόμετρο

#### N251DA XL

- Επαγωγικός τριφασικός κινητήρας 2 ταχυτήτων με λιπαινόμενο κιβώτιο
- Αυτόματο σύστημα ελέγχου καθόδου του βραχίονα, υδραυλικά ρυθμιζόμενο
- Μόρσα με σύστημα ταχείας ολίσθησης
- Σύστημα τεντώματος κορδέλας με ενδεικτικό λαμπτάκι

#### Κοπές

N251DA XL			
0°	L240xH160 L250xH110	225	185x185
45°	L135xH185 L145xH150	150	145x145
60°	L63xH107 L69xH90	70	70x70



Επαγωγικός τριφασικός κινητήρας 2 ταχυτήτων

#### Κορδέλες

ΤΥΠΟΣ	ΒΗΜΑ	€
3280039	4/6	54.00
3280042	6/10	54.00
3280038	8/12	54.00
3280043	10/14	54.00



Υδραυλικός κύλινδρος με ρύθμιση ροής

ΤΥΠΟΣ	VOLT	WATT	ΔΙΑΣΤ. ΚΟΡΔΕΛΑΣ	ΤΑΧΥΤΗΤΕΣ	m/min	ΔΙΑΣΤΑΣΕΙΣ	ΚΙΛΑ	€
N250DA XL	230-1	1,100	2480X27X0.9(Z6/10)	1	72	1385X580X890	200	3,500.00
N251DA XL	400-3	1,100	2480X27X0.9(Z6/10)	2	45/90	1385X580X890	185	3,500.00

## ΕΠΑΓΓΕΛΜΑΤΙΚΑ ΠΡΙΟΝΙΑ ΒΑΡΕΟΣ ΤΥΠΟΥ ΥΓΡΗΣ ΚΟΠΗΣ

### N266DA XL

Αυξημένη δυνατότητα κοπής : Ø 225 mm.  
Αυτόματη ή χειροκίνητη λειτουργία.

Κοπές

NG266DA XL			
0°	265x200	225	200x200
45°	200x160	175	170x170
60°	115x100	110	100x100

Κορδέλες

ΤΥΠΟΣ	ΒΗΜΑ	€
3280028	8/12	54.00
3280026	4/6	54.00
3280027	5/8	54.00
3280029	10/14	54.00

### ΣΤΑΝΤΑΡ ΕΞΟΠΛΙΣΜΟΣ

- Ρυθμιζόμενη μπάρα/οδηγός για κοπές μαζικής παραγωγής (L=600 m).
- Χαλύβδινη κολώνα/βάση με θήκη για εργαλεία.

### ΣΕΙΡΑ 2600



Χυτοσίδηρος βραχίονας για μεγάλη αντοχή (συνολικό βάρος μηχανής 305kg)

Ρυθμιζόμενη κάθοδος (προώθηση) του βραχίονα της κορδέλας

Περιστρεφόμενη βάση με διπλά κώνικα ρουλεμάν

Υδραυλικό σύστημα ελέγχου καθόδου



### N266 XL



Γωνία κοπής 0° - 60° αριστερά με ένδειξη εμπρός



Κορδέλα 27 mm

Χυτοσίδηρος βραχίονας για αυξημένη αντοχή (Συνολικό βάρος μηχανής 300 Kg)

Μόρσα με σύστημα ταχυσύσφιξης

Μεγάλη ικανότητα κοπής : 265 mm

Ισχυρός κινητήρας 1300 WATT τριφασικός 2 ταχυτήτων

Διπλός οδηγός κορδέλας με ρυθμιζόμενους ολισθητήρες με WIDIA και ρουλεμάν

Κοπές

N266XL			
0°	265X200	225	200X200
45°	200X160	175	170X170
60°	115X100	110	100X100

Κορδέλες

ΤΥΠΟΣ	ΒΗΜΑ	€
3280028	8/12	54.00
3280026	4/6	54.00
3280027	5/8	54.00
3280029	10/14	54.00



ΤΥΠΟΣ	VOLT	WATT	ΔΙΑΣΤ. ΚΟΡΔΕΛΑΣ	ΤΑΧΥΤΗΤΕΣ	m/min	ΔΙΑΣΤΑΣΕΙΣ	ΚΙΛΑ	€
N266 XL	400-3	1,000/1,300	2565X27X0.9(Z8/12)	2	35/70	1410X870X1650	300	3,800.00
N266DA XL	400-3	1,000/1,300	2565X27X0.9(Z8/12)	2	35/70	1410X870X1650	305	4,400.00

## ΡΑΟΥΛΙΕΡΕΣ

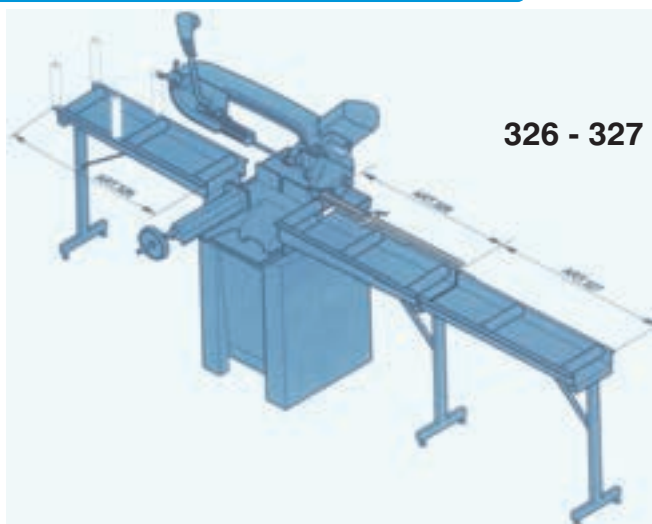

326 - 327

### ΕΦΑΡΜΟΓΗ ΓΙΑ N266DA XL ΤΑ ΜΟΝΤΕΛΑ

ΤΥΠΟΣ	ΔΙΑΣΤΑΣΕΙΣ ΑxBxH(mm)	ΑΝΤΟΧΗ	€
326	1000x300x880-970	200Kg	320.00
327	1000x300x880-970	200Kg	280.00

## ΦΑΛΤΣΟΠΡΙΟΝΟ ΜΕ ΔΙΣΚΟ

Φαλτσοπρίονο μετάλλου για κοπή σε όλους τους τύπους μετάλλων, σιδηρούχους και μη, όπως σωλήνες, κουφώματα, σιδηρόβεργες, σιδηρογωνίες, μπουλόνια, καλώδια κ.λ.π. Ισχυρός κινητήρας 2000W για υψηλή ταχύτητα κοπής. Η μόρσα ταχυσύσφιξης μπορεί να μετακινηθεί από 0° έως 45°.



- Μετάδοση κίνησης μέσω ατέρμονα κοχλία
- Στιβαρός μεταλλικός προφυλακτήρας ριτισμάτων
- Κάθετη λαβή
- Κλείδωμα κεφαλής για εύκολη μεταφορά
- Κλείδωμα άξονα για εύκολη αλλαγή δίσκου χωρίς κλειδί

Παραδίδεται με δίσκο, κλειδί και μόρσα



F20-140A

### Κοπές

F20-140A			
90° με μόρσα	127x152	127	127x127

ΤΥΠΟΣ	VOLT	WATT	Ø ΔΙΣΚΟΥ	ΣΤΡΟΦΕΣ	ΔΙΑΣΤΑΣΕΙΣ	ΚΙΛΑ	€
F20-140A	230-1	2000	355X25,4	3000 RPM	600X340X430	18	195.00

## ΕΠΑΓΓΕΛΜΑΤΙΚΑ ΠΡΙΟΝΙΑ ΒΑΡΕΟΣ ΤΥΠΟΥ ΗΜΙΑΥΤΟΜΑΤΑ ΥΓΡΗΣ ΚΟΠΗΣ



### N310 DA DG

Αυξημένη δυνατότητα κοπής : Ø 255 mm.  
Αυτόματη ή χειροκίνητη λειτουργία.

#### ΣΤΑΝΤΑΡ ΕΞΟΠΛΙΣΜΟΣ

- Ρυθμιζόμενη μπάρα/οδηγός για κοπές μαζικής παραγωγής.
- Χαλύβδινη κολώνα/βάση.

### Κοπές

N310 DA DG			
0°	200x320	255	250x250
45° αριστερά	100x210	195	195x195
60° αριστερά	130x120	125	125x125
45° δεξιά	190x170	205	170x170

### Κορδέλες

ΤΥΠΟΣ	ΒΗΜΑ	€
3280054	8/12	52.00
3280055	4/6	52.00
3280056	6/10	52.00
3280057	10/14	52.00

Ηλεκτρο/υδραυλικός πίνακας ελέγχου στην πρόσοψη για εύκολη και πρακτική χρήση

Βραχίονας, μόρσα και συγκρότημα περιστροφής από χυτοσίδηρο



Μεγάλη λαβή τεντώματος κορδέλας και ένδειξη σε μανόμετρο



Μόρσα πλάγιας ολίσθησης και κοπή 45° ΔΕΞΙΑ έως και 60° ΑΡΙΣΤΕΡΑ

Ισχυρός τριφασικός κινητήρας 2 ταχυτήτων με λιπαινόμενο κιβώτιο



Υδραυλικά ελεγχόμενο σύστημα ελέγχου καθόδου του βραχίονα

ΤΥΠΟΣ	VOLT	WATT	ΔΙΑΣΤ. ΚΟΡΔΕΛΑΣ	ΤΑΧΥΤΗΤΕΣ	m/min	ΔΙΑΣΤΑΣΕΙΣ	ΚΙΛΑ	€
N310 DA DG	400-3	1,100/1,500	2750X27X0.9(Z6/10)	2	35/70	1720X730X1130	371	7,500.00



## ΚΟΡΔΕΛΕΣ ΓΙΑ ΠΡΙΟΝΙΑ FEMI



ΤΥΠΟΣ	ΔΙΑΣΤΑΣΕΙΣ	ΒΗΜΑ	ΕΙΔΟΣ	ΠΡΙΟΝΙ	€
*3279944	2465X19X0.9	4/6	M42 - Κοβαλτίου	795-796-260 DA	49.50
*3289996	2140X19X0.9	T 6/10	M42 - Κοβαλτίου	NG200-NG201	42.50
*3289997	2140X19X0.9	Ø4/6	M42 - Κοβαλτίου	NG200-NG201	42.50
*3289998	2140X19X0.9	T 14	M42 - Κοβαλτίου	NG200-NG201	42.50

## ΚΟΡΔΕΛΕΣ ΓΙΑ ΠΡΙΟΝΙΑ ΣΙΔΗΡΟΥ THOMAS



ΤΥΠΟΣ	ΔΙΑΣΤΑΣΕΙΣ	ΒΗΜΑ	ΕΙΔΟΣ	ΠΡΙΟΝΙ	€
11501	2060X20X0.9	4/6	Κοινό χάλυβα	ZIP210, SWING 201	42.00
11502	2060X20X0.9	5/8	Κοινό χάλυβα	ZIP210, SWING 201	42.00
11503	2060X20X0.9	6/10	Κοινό χάλυβα	ZIP210, SWING 201	42.00
11504	2060X20X0.9	8/12	Κοινό χάλυβα	ZIP210, SWING 201	42.00
11522	2060X20X0.9	6/10	Ανοξείδωτα	ZIP210, SWING 201	42.00
11523	2060X20X0.9	8/12	Ανοξείδωτα	ZIP210, SWING 201	42.00
11505	2450X27X0.9	3/4	Κοινό χάλυβα	ZIP290, SWING 270	50.00
11506	2450X27X0.9	4/6	Κοινό χάλυβα	ZIP290, SWING 270	50.00
11507	2450X27X0.9	5/8	Κοινό χάλυβα	ZIP290, SWING 270	50.00
11525	2450X27X0.9	4/6	Ανοξείδωτα	ZIP290, SWING 270	53.00
11527	2450X27X0.9	6/10	Ανοξείδωτα	ZIP290, SWING 270	53.00
11528	2450X27X0.9	8/12	Ανοξείδωτα	ZIP290, SWING 270	53.00
11515	2925X27X0.9	3/4	Κοινό χάλυβα	TRAD 350, SWING 350	57.00
11516	2925X27X0.9	4/6	Κοινό χάλυβα	TRAD 350, SWING 350	57.00
11517	2925X27X0.9	5/8	Κοινό χάλυβα	TRAD 350, SWING 350	57.00
11518	2925X27X0.9	6/10	Κοινό χάλυβα	TRAD 350, SWING 350	57.00
11519	2925X27X0.9	8/12	Κοινό χάλυβα	TRAD 350, SWING 350	57.00
11534	2925X27X0.9	3/4	Ανοξείδωτα	TRAD 350, SWING 350	65.00
11535	2925X27X0.9	4/6	Ανοξείδωτα	TRAD 350, SWING 350	65.00
11536	2925X27X0.9	5/8	Ανοξείδωτα	TRAD 350, SWING 350	65.00
11537	2925X27X0.9	6/10	Ανοξείδωτα	TRAD 350, SWING 350	65.00
11538	2925X27X0.9	8/12	Ανοξείδωτα	TRAD 350, SWING 350	65.00

## ΔΙΣΚΟΙ ΚΟΠΗΣ ΓΙΑ ΦΑΛΤΣΟΠΡΙΟΝΑ ΣΙΔΗΡΟΥ HSSE DM05 & C05

Για κοινό χάλυβα & ανοξείδωτο

ΤΥΠΟΣ	ΔΙΑΜΕΤΡΟΣ	ΠΑΧΟΣ	ØΑΞΟΝΑ	ΔΟΝΤΙΑ	€
LF 200 160	200	1.8	32	160	61.00
LF 225 120	225	1.9	32	120	67.00
LF 225 180	225	1.9	32	180	67.00
LF 250 128	250	2.0	32	128	68.00
LF 250 200	250	2.0	32	200	68.00
LF 275 140	275	2.5	32	140	98.00
LF 275 220	275	2.5	32	220	98.00
LF 300 220	300	2.5	32	220	120.00
LF 315 240	315	2.5	32	240	130.00
LF 350 300	350	2.5	32	300	155.00

Για ανοξείδωτο

LI 225 180	225	1.9	32	180	88.00
LI 250 200	250	2.0	32	200	98.00
LI 275 140	275	2.5	32	140	130.00
LI 275 220	275	2.5	32	220	130.00
LI 300 160	300	2.5	32	160	155.00
LI 300 220	300	2.5	32	220	155.00
LI 315 220	315	2.5	32	220	170.00



# Διάτρηση - Λείανση

ΚΟΛΩΝΑΤΑ ΔΡΑΓΑΝΑ

από ΣΕΛ. 81



ΔΙΔΥΜΟΙ ΤΡΟΧΟΙ FEMI - FOX

από ΣΕΛ. 83



ΔΙΣΚΟΙ ΛΕΙΑΝΣΗΣ ΒΕΝΤΑΛΙΑ

από ΣΕΛ. 86

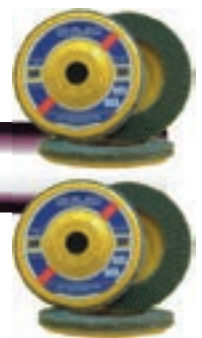

ΠΕΤΡΕΣ ΚΟΠΗΣ - ΛΕΙΑΝΣΗΣ

από ΣΕΛ. 87



## ΚΟΛΩΝΑΤΑ ΔΡΑΠΑΝΑ

**DP 12-942 PD**

**ΠΑΓΚΟΥ**

Οθόνη ένδειξης ταχύτητας στροφών (RPM)



Ρύθμιση ταχύτητας στροφών

- Προφυλακτήρας τσοκ με μικροδιακόπτη ασφαλείας
- Εργονομικό χερούλι
- Ένδειξη laser (DP 12-942 PD)
- Φωτισμός led
- Ένδειξη βάθους διάτρησης

**DP 12-954 PD**

**ΔΑΠΕΔΟΥ**

Χαρακτηριστικά / ΤΥΠΟΣ	DP 12-942 PD	DP 12-954 PD
Διάμετρος κολώνας mm	60	80
Διαδρομή τσοκ mm	90 (με διαβαθμιζόμενη κλίμακα ρύθμισης)	150 (με διαβαθμιζόμενη κλίμακα ρύθμισης)
Διάμετρος τσοκ mm	1÷16	1÷16
Τάση τροφοδοσίας	230V-1	230V-1
Ισχύς P1 Watt	500	1.100
Ταχύτητες ρυθμιζόμενες RPM	390-2200	440-2100
Κώνος τσοκ	MT2	MT2
Τύπος τσοκ	Αυτόματο κλείδωμα	B16
Απόσταση άξονα- κολώνα mm	150	
Διατρητική ικανότητα mm	16	20
Ολικό ύψος mm	900	1700
Διαστάσεις τραπεζιού mm	243x243 (Συν προέκταση)	356x356
Διαστάσεις βάσης mm		580x420
Βάρος Kg	40	90
€	450.00	1,100.00

## ΚΟΛΩΝΑΤΑ ΔΡΑΠΑΝΑ



### ΠΑΓΚΟΥ

- Τροχαλίες απο αλουμίνιο για χαμηλό θόρυβο λειτουργίας
- Εργονομικό χερούλι προώθησης
- Μικροδιακόπτης ασφαλείας στον προφυλακτήρα
- Τραπέζι εργασίας περιστρεφόμενο 360°
- Μπουτόν/μανιτάρι έκτακτης ανάγκης

### ΔΑΠΕΔΟΥ

Στάνταρ εξοπλισμός : Προφυλακτήρας τσοκ, εργονομικό χερούλι, κλειδί τσοκ.

ΤΥΠΟΣ	ΠΕΡΙΓΡΑΦΗ	€
F12-903	Τσοκ αυτόματο B16 1.5/13mm	28.50
F12-904	Τσοκ αυτόματο B16 3/16mm	45.50
F12-905	Τσοκ αυτόματο B22 5/20mm	57.00
F12-910	Κώνος MT2-B16	6.90
F12-911	Κώνος MT3-B22	9.20
F12-912	Κώνος MT3-B16	8.00
F12-913	Μειωτής κώνου MT3-MT2	15.60

Χαρακτηριστικά / ΤΥΠΟΣ	F12-921A	F12-941A	F12-943A	F12-961A
Διατρητική ικανότητα mm	13	16	16	32
Διάμετρος τσοκ	1,5 ÷ 13	3 ÷ 16	3 ÷ 16	3 ÷ 20
Τάση τροφοδοσίας	230V-1	230V-1	230V-1	230V-1
Ισχύς P1 Watt	350	460	460	1100
Ταχύτητες RPM	5	12	12	9
Ολικό ύψος mm	580 ÷ 2650	220 ÷ 2450	210 ÷ 2220	150 ÷ 2020
Ολική διαδρομή τσοκ mm	50	60	80	120
Απόσταση άξονα- κολώνα mm	104	126	169	226
Διαστάσεις τραπέζιου mm	160x160 – 45° Δεξ/Αρ	195x200 – 45° Δεξ/Αρ	255x255 – 45° Δεξ/Αρ	365x364 – 45° Δεξ/Αρ
Διαστάσεις συσκευασίας (ΜxΠxΥ)	480x240x330	690x330x280	1140x500x280	1715x710x380
Διάμετρος κολώνας mm	46	60	70	92
Βάρος Kg	16,6	37	51	129
Κώνος	MT2	MT2	MT2	MT4
€	145.00	270.00	425.00	1,150.00

## ΔΙΔΥΜΟΙ ΤΡΟΧΟΙ DO-IT-YOURSELF

Οικονομική σειρά δίδυμων τροχών FEMI με πέτρες απο  $\varnothing 125$  εως  $\varnothing 200$ .

### ΠΕΤΡΑ-ΠΕΤΡΑ

Αθόρυβοι κινητήρες με μεγάλη βάση στήριξης και αφαιρούμενο δοχείο νερού (33N).



CE 1~

ΤΥΠΟΣ	VOLT	WATT	ΠΕΤΡΑ	RPM	Kg	€
23N	230	150	$\varnothing 125 \times 16 \times (d) 12,7$	2,800	5	62.00
24N	230	150	$\varnothing 150 \times 16 \times (d) 12,7$	2,800	6	68.00
31N	230	400	$\varnothing 150 \times 20 \times (d) 12,7$	2,800	9	96.00
33N	230	550	$\varnothing 200 \times 20 \times (d) 16$	2,800	14	120.00

33N  
Παραδίδονται με πέτρες

### ΠΕΤΡΑ-ΒΟΥΡΤΣΑ-ΓΥΑΛΟΧΑΡΤΟ

Συνδυασμένη λειτουργία πέτρας για τροχίσματα και λείανση με βούρτσα, ή γυαλόχαρτο ιμάντα για καθαρισμό και φινιρίσμα.



Με δύο πέτρες  
 $\varnothing 150 \times 20$  και  
 $\varnothing 150 \times 40$

Παραδίδονται με πέτρα,  
βούρτσα ή γυαλόχαρτα  
ιμάντες.

Με δύο πέτρες  $\varnothing 150$  και  
 $\varnothing 200$  και δύο διαφορετικές  
ταχύτητες τροχών.

Με ειδικό προφυλακτήρα για  
τα ρινίσματα και τη σκόνη.

ΤΥΠΟΣ	ΠΕΡΙΓΡΑΦΗ	€
3239916	5 γυαλόχαρτα 50x680 GR80	43.50

ΤΥΠΟΣ	VOLT	WATT	ΠΕΤΡΑ	ΒΟΥΡΤΣΑ	ΓΥΑΛΟΧΑΡΤΟ	RPM	Kg	€
34N	230	250	$\varnothing 150 \times 20 \times (d) 12,7$			2950	14	110.00
36N	230	450	$\varnothing 150 \times 20 \times (d) 12,7$	$\varnothing 150 \times 20 \times (d) 16$		2950	9	130.00
46N	230	400	$\varnothing 150 \times 20 \times (d) 12,7$ $\varnothing 200 \times 40 \times (d) 20$		50X680mm	140	10	130.00
56N	230	450	$\varnothing 150 \times 20 \times (d) 12,7$			2950	9	150.00

## ΕΠΑΓΓΕΛΜΑΤΙΚΟΙ ΔΙΔΥΜΟΙ ΤΡΟΧΟΙ

**CE**

Επαγγελματική σειρά με ισχυρούς κινητήρες και αθόρυβη λειτουργία χωρίς κραδασμούς.

### ΠΕΤΡΑ-ΠΕΤΡΑ



404

“ ΑΪΑΝΒΙΩΔΑΤΥΞ ”, Ϊ΄ΕΧ



405

ΤΥΠΟΣ	VOLT	WATT	ΠΕΤΡΑ	RPM	Kg	€
404	230	370	∅150X20X(d)16	2,800	10	260.00
405	230	500	∅200X20X(d)16	2,800	15	340.00

### ΠΕΤΡΑ-ΒΟΥΡΤΣΑ



424

“ ΑΪΑΝΒΙΩΔΑΤΥΞ ”, Ϊ΄ΕΑ ΩΑΤΛ Ϊ΄ΗΕΧΑ



425

 ΠΞΞΠΩΪ Ϊ΄ΕΪΠΪ ΑΪΪ%ΕΑ  
 ΟΑ ΪΑ Ϊ΄ΕΪΪΪΑ Ϊ΄ΑΪΪΜΪΧΪΩΪΜ

ΤΥΠΟΣ	VOLT	WATT	ΠΕΤΡΑ	ΒΟΥΡΤΣΑ	RPM	Kg	€
424	230	370	∅150X20X(d)16	∅150X20X(d)16	2,800	12	300.00
425	230	500	∅200X20X(d)16	∅150X20X(d)16	2,800	15	370.00

## ΒΙΟΜΗΧΑΝΙΚΟΙ ΔΙΔΥΜΟΙ ΤΡΟΧΟΙ

Βιομηχανική σειρά με ισχυρούς τριφασικούς κινητήρες και αθόρυβη λειτουργία.

CE



### ΠΕΤΡΑ-ΠΕΤΡΑ



145/M EVO

Παραδίδονται με πέτρες



243/M

ΤΥΠΟΣ	VOLT	WATT	ΠΕΤΡΑ	RPM	Kg	€
145/M EVO	400	1500	∅250X35X(d)25	1,400	32	950.00
243/M	400	850	∅200X25X(d)20	2,800	18	525.00

### ΠΕΤΡΑ-ΒΟΥΡΤΣΑ

Συνδυασμένη λειτουργία πέτρας για τροχίσματα και λείανση με βούρτσα για καθαρισμό και φινιρίσμα.



245/M

Παραδίδονται με πέτρα, χωρίς βούρτσα



247/M

ΤΥΠΟΣ	VOLT	WATT	ΠΕΤΡΑ	ΒΟΥΡΤΣΑ	RPM	Kg	€
245/M	400	450	∅150X20X(d)16	∅150X25X(d)16	2,800	11	450.00
247/M	400	850	∅200X25X(d)20	∅200X25X(d)16	2,800	16	550.00

### ΠΕΤΡΕΣ / ΒΟΥΡΤΣΑ ΓΙΑ ΔΙΔΥΜΟΥΣ ΤΡΟΧΟΥΣ

ΤΥΠΟΣ	ΔΙΑΜΕΤΡΟΣ	ΟΠΗ	ΠΑΧΟΣ	ΚΟΚΚΟΜΕΤΡΙΑ	ΓΙΑ ΤΡΟΧΟ
3229934	125	12	16	36	23N
3229935	125	12	16	60	23N
3229923	150	16/12/12.7	20	36	31N-34N-36N-46N-56N-404-424-245M
3229924	150	16/12/12.7	20	60	31N-34N-36N-46N-56N-404-424-245M
3221385	150	12.7	40	80	34N
3229925	200	16	20	36	33N-405-425
3229926	200	16	20	60	33N-405-425
3221261	250	25	35	36	145/M EVO
3221359	250	25	35	60	145/M EVO
3229930	200	20	25	36	243M/247M
3229931	200	20	25	60	243M/247M
3229927	200	20	40	150	46N
3239935	150	16	20	-	424-425-36N

## ΕΠΙΠΕΔΟΥ ΤΥΠΟΥ ΜΕ ΒΑΣΗ ΑΠΟ ΠΟΛΥΜΕΡΕΣ ΠΛΑΣΤΙΚΟ



Οι δίσκοι επίπεδου τύπου προσφέρουν γωνία λείανσης μεταξύ 0° - 10°.



Επαγγελματική σειρά ποιοτικών δίσκων για λείανση σε ανοξείδωτο, κοινό χάλυβα, μη σιδηρούχα μέταλλα, αλουμίνιο κ.λ.π.

ΤΥΠΟΣ	ΚΟΚ.	ΕΞ.ΔΙΑΜ.	ΟΠΗ	ΜΕΓ.ΣΤΡΟΦΕΣ	ΣΥΣΚΕΥΑΣΙΑ	€
L60 NPZ 125120	120	125	22.2	12,200	10	3.70

ΤΥΠΟΣ	ΚΟΚ.	ΕΞ.ΔΙΑΜ.	ΟΠΗ	ΜΕΓ.ΣΤΡΟΦΕΣ	ΣΥΣΚΕΥΑΣΙΑ	€
L20 NPZ 180060	60	180	22.2	8,600	10	7.70



ΤΥΠΟΣ	ΚΟΚ.	ΕΞ.ΔΙΑΜ.	ΟΠΗ	ΜΕΓ.ΣΤΡΟΦΕΣ	ΣΥΣΚΕΥΑΣΙΑ	€
L115 Z040 PNP	40	115	22.2	13,300	25	2.25
L115 Z040 TNP	40	115	22.2	13,300	25	1.67
L115 Z060 PNP	60	115	22.2	13,300	25	2.25
L115 Z060 TNP	60	115	22.2	13,300	25	1.67
L115 Z080 PNP	80	115	22.2	13,300	25	2.25
L115 Z080 TNP	80	115	22.2	13,300	25	1.67
L115 Z120 PNP	120	115	22.2	13,300	25	2.25
L115 Z120 TNP	120	115	22.2	13,300	25	1.67
L125 Z040 PNP	40	125	22.2	12,200	20	2.50
L125 Z040 TNP	40	125	22.2	12,200	20	2.30
L125 Z060 PNP	60	125	22.2	12,200	20	2.50
L125 Z060 TNP	60	125	22.2	12,200	20	2.30
L125 Z080 PNP	80	125	22.2	12,200	20	2.70
L125 Z080 TNP	80	125	22.2	12,200	20	2.30
L125 Z120 PNP	120	125	22.2	12,200	20	2.70
L125 Z120 TNP	120	125	22.2	12,200	20	2.30

## ΚΩΝΙΚΟΥ ΤΥΠΟΥ ΜΕ ΒΑΣΗ ΑΠΟ FIBER



Επαγγελματική σειρά ποιοτικών δίσκων για λείανση σε ανοξείδωτο, κοινό χάλυβα, μη σιδηρούχα μέταλλα, αλουμίνιο κ.λ.π.

ΤΥΠΟΣ	ΚΟΚ.	ΕΞ.ΔΙΑΜ.	ΟΠΗ	ΜΕΓ.ΣΤΡΟΦΕΣ	ΣΥΣΚΕΥΑΣΙΑ	€
L52 FIZ 115040	40	115	22.2	13,300	10	2.75
L52 FIZ 115080	80	115	22.2	13,300	10	2.75
L52 FIZ 125040	40	125	22.2	12,200	10	3.35



Οι δίσκοι κωνικού τύπου προσφέρουν γωνία λείανσης μεταξύ 10° - 20°.



Νέα σειρά πέτρες **BigNet** αντικαθιστούν σταδιακά το παλιό look δίνοντας πιο ελκυστική εικόνα στα καταξιωμένα για την ποιότητα τους προϊόντα που κατασκευάζονται στην Ιταλία.

## ΠΕΤΡΕΣ ΚΟΠΗΣ ΣΙΔΗΡΟΥ A30S-A36S



ΤΥΠΟΣ	ΔΙΑΜΕΤΡΟΣ	ΟΠΗ	ΠΑΧΟΣ	ΣΥΣΚΕΥΑΣΙΑ	€
Σ 115/3.2/22	115	22.2	3.2	50	0.80
Σ 125/3.2/22	125	22.2	3.2	50	0.95
Σ 180/3.2/22	180	22.2	3.2	50	1.32
Σ 230/3.2/22	230	22.2	3.2	50	1.82
Σ 300/3.5/25	300	25.4	3.5	10	4.20
Σ 350/3.5/25	350	25.4	3.5	10	7.20

## ΠΕΤΡΕΣ ΛΕΙΑΝΣΗΣ ΣΙΔΗΡΟΥ A24S-A30S



ΤΥΠΟΣ	ΔΙΑΜΕΤΡΟΣ	ΟΠΗ	ΠΑΧΟΣ	ΣΥΣΚΕΥΑΣΙΑ	€
Σ 115/6.4/22	115	22.2	6.4	50	1.35
Σ 125/6.4/22	125	22.2	6.4	50	1.47
Σ 180/6.4/22	180	22.2	6.4	25	2.45
Σ 230/6.4/22	230	22.2	6.4	25	3.50

## ΠΕΤΡΕΣ ΚΟΠΗΣ ΑΝΟΞΕΙΔΩΤΟΥ - ΣΙΔΗΡΟΥ AX46R EASY CUT



ΜΙΚΡΟΥ ΠΑΧΟΥΣ

ΤΥΠΟΣ	ΔΙΑΜΕΤΡΟΣ	ΟΠΗ	ΠΑΧΟΣ	ΣΥΣΚΕΥΑΣΙΑ	€
A 115/1.0/22	115	22.2	1.0	50	0.77
A 115/1.2/22	115	22.2	1.2	50	0.77
*A 115/1.6/22	115	22.2	1.6	50	0.77
A 125/1/22	125	22.2	1.0	50	0.90
A 125/1.2/22	125	22.2	1.2	50	0.90
A 180/1.9/22	180	22.2	1.9	25	1.82
A 180/2.0/22	180	22.2	2.0	25	1.82
A 230/1.9/22	230	22.2	1.9	25	2.10
A 230/2.0/22	230	22.2	2.0	25	2.15

## ΠΕΤΡΕΣ ΚΟΠΗΣ ΣΙΔΗΡΟΥ - ΑΝΟΞΕΙΔΩΤΟΥ - ΜΑΝΤΕΜΙΟΥ AZ30SPF



Απόδοση 30% μεγαλύτερη από τους συμβατικούς δίσκους

ΤΥΠΟΣ	ΔΙΑΜΕΤΡΟΣ	ΟΠΗ	ΠΑΧΟΣ	ΣΥΣΚΕΥΑΣΙΑ	€
ΣΑ 180/3.2/22	180	22.2	3.2	50	1.80

# Πέτρες Κοπής - Λείανσης

## ΠΕΤΡΕΣ ΛΕΙΑΝΣΗΣ ΑΝΟΞΕΙΔΩΤΟΥ ΑΧ24R



ΤΥΠΟΣ	ΔΙΑΜΕΤΡΟΣ	ΟΠΗ	ΠΑΧΟΣ	ΣΥΣΚΕΥΑΣΙΑ	€
A 180/6.8/22	180	22.2	6.8	25	2.55

## ΠΕΤΡΕΣ ΚΟΠΗΣ ΜΑΡΜΑΡΟΥ C30R - C - 36R



ΤΥΠΟΣ	ΔΙΑΜΕΤΡΟΣ	ΟΠΗ	ΠΑΧΟΣ	ΣΥΣΚΕΥΑΣΙΑ	€
M 115/3.2/22	115	22.2	3.2	50	0.92
M 125/3.2/22	125	22.2	3.2	50	1.05
M 230/3.2/22	230	22.2	3.2	50	2.15
M 300/3.5/25	300	25.4	3.5	10	4.45
M 350/3.5/25	350	25.4	4	10	8.40

## ΠΕΤΡΕΣ ΚΟΠΗΣ ΜΑΡΜΑΡΟΥ - ΑΛΟΥΜΙΝΙΟΥ - ΠΕΤΡΑΣ



Απόδοση 30% μεγαλύτερη από τους συμβατικούς δίσκους

ΤΥΠΟΣ	ΔΙΑΜΕΤΡΟΣ	ΟΠΗ	ΠΑΧΟΣ	ΣΥΣΚΕΥΑΣΙΑ	€
MA 230/3.2/22	230	22.2	3.2	50	2.80

## ΠΕΤΡΕΣ ΓΙΑ ΔΙΔΥΜΟΥΣ ΤΡΟΧΟΥΣ



ΤΥΠΟΣ	ΔΙΑΜΕΤΡΟΣ	ΟΠΗ	ΠΑΧΟΣ	ΥΛΙΚΟ	ΚΟΚΚΟΜΕΤΡΙΑ	€
MV12513A4616	125	16	13	Κορούνδιο	46	4.50
MV12513A6016	125	16	13	Κορούνδιο	60	4.50
MV15020A4616	150	16	20	Κορούνδιο	46	7.10
MV15020A6016	150	16	20	Κορούνδιο	60	7.10
MV20025A4632	200	32*	25	Κορούνδιο	46	12.70
MV20025A6032	200	32*	25	Κορούνδιο	60	12.70
MV15020G8020	150	20*	20	Καρβίδιο πυριτίου	80	12.00
MV20025G8032	200	32*	25	Καρβίδιο πυριτίου	80	19.20

\* Για τις πέτρες αυτές διαθέτουμε τις προσαρμογές : κωδ. 00164 από 32 σε 25,4, κωδ. 00162 από 32 σε 20, κωδ. 00167 από 32 σε 16 και κωδ. 00163 από 20 σε 16

# Οικοδομικά εργαλεία

ΜΗΧΑΝΕΣ ΕΠΕΞΕΡΓΑΣΙΑΣ ΠΑΤΩΜΑΤΩΝ

από ΣΕΛ. 90



ΜΗΧΑΝΕΣ ΚΑΘΑΡΙΣΜΟΥ ΠΑΤΩΜΑΤΩΝ

από ΣΕΛ. 90



ΑΝΑΜΕΙΚΤΕΣ

από ΣΕΛ. 91



ΚΟΦΤΕΣ ΠΛΑΚΙΔΙΩΝ ΧΕΙΡΟΣ

από ΣΕΛ. 93



ΚΟΦΤΕΣ ΥΓΡΗΣ ΚΟΠΗΣ ΔΟΜΙΚΩΝ ΥΛΙΚΩΝ

από ΣΕΛ. 95



ΔΙΣΚΟΙ ΚΟΠΗΣ ΔΟΜΙΚΩΝ ΥΛΙΚΩΝ\*

από ΣΕΛ. 101



ΔΙΑΜΑΝΤΟΚΟΡΩΝΕΣ

από ΣΕΛ. 108



ΦΩΤΙΣΜΟΣ ΧΩΡΟΥ ΕΡΓΑΣΙΑΣ

από ΣΕΛ. 109

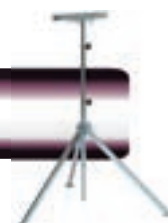

\* Για πέτρες κοπής - λείανσης βλέπε σελ. 87,88

## ΜΗΧΑΝΕΣ ΕΠΕΞΕΡΓΑΣΙΑΣ ΠΑΤΩΜΑΤΩΝ



LINDA

MASTER  
LINDA

-Μηχανήματα κατάλληλα για γυάλισμα και καθάρισμα πατωμάτων από πλακάκια, μάρμαρο ή πέτρα, καθώς και στρώσιμο τσιμέντου ή κόλλας για πλακάκια ή τοποθέτηση στόκου.

-Εξοπλισμένα με κάδο νερού 8lit.

-Δύο ταχύτητες.

-Βούρτσα πολυπροπυλενίου.



ΤΥΠΟΣ	VOLT	WATT	ΔΙΑΜ. ΔΙΣΚΟΥ	RPM	ΚΙΛΑ	€
LINDA	230	550	Ø 420mm	55/110	23	1,850.00
MASTER LINDA	230	1,500	Ø 500mm	55/110	42	2,400.00

## ΕΞΑΡΤΗΜΑΤΑ



094

098

0958K

096

0954

0958

0956



0982/1

099

0982/4

0983/1

0959

0983/4

για πλακάκια  
LINDA  
για πλακάκια  
MASTER LINDA

ΤΥΠΟΣ	ΠΕΡΙΓΡΑΦΗ	ΔΙΑΜΕΤΡΟΣ	€
ART.094	Δίσκος για στρώσιμο τσιμέντου	500	280.00
ART.098	Δίσκος για εφαρμογή στόκου	440	195.00
ART.099	Βούρτσα για καθάρισμα στόκου	420	100.00
ART.096	Βάση για 982/1-4	380	115.00
ART.0982/1	Δίσκος με άγριο κόκκο για καθάρισμα	406	16.20
ART.0982/4	Δίσκος με ψιλό κόκκο για γυάλισμα	406	16.20
ART.0954	Δίσκος για στρώσιμο τσιμέντου	600	310.00
ART.0958	Δίσκος για εφαρμογή στόκου	560	245.00
ART.0958K	Κιτ σπάτουλες ART.0958		81.00
ART.0959	Βούρτσα για καθάρισμα στόκου	500	125.00
ART.0956	Βάση για 983/1-4	460	160.00
ART.0983/1	Δίσκος με άγριο κόκκο για καθάρισμα	508	24.30
ART.0983/4	Δίσκος με ψιλό κόκκο για γυάλισμα	508	24.30

## ΜΗΧΑΝΗΜΑ ΚΑΘΑΡΙΣΜΟΥ ΠΑΤΩΜΑΤΩΝ



PULIRAPID 500

Μηχάνημα κατάλληλο για καθάρισμα πατωμάτων.

Πλάτος περάσματος 500mm.

Εξοπλισμένο με κάδο νερού 15Lit.

ΤΥΠΟΣ	VOLT	WATT	ΔΙΑΣΤΑΣΕΙΣ	ΚΙΛΑ	€
*PULIRAPID 500	230	500	570X700X560	38	2,000.00



## ΑΝΑΜΕΙΚΤΕΣ

### ΣΤΑΘΕΡΟΙ ΑΝΑΜΕΙΚΤΕΣ ΣΕ ΡΟΔΕΣ

Κατάλληλοι για: Λάσπη, τσιμέντο, κόλλα πλακιδίων, χρώματα, ρητίνες.



Αναμιγνύει μέχρι 50 κιλά γρήγορα



Εύκολη μεταφορά



**MIXER 50S**



ΤΥΠΟΣ	VOLT	WATT	ΧΩΡΗΤ. ΛΕΚΑΝΗΣ	ΔΥΝΑΤΟΤΗΤΑ ΜΙΞΗΣ	ΔΙΑΣΤΑΣΕΙΣ	ΚΙΛΑ	€
MIXER 50S	230-1	1200	65 lit	50 Kg	600X630X640	24	1000.00
SP05002			Κάδος Mixer 50S				38.00

## ΑΝΑΜΕΙΚΤΕΣ

Εργονομική λαβή

### F78-140

2Ταχύτητες RPM : 150-300 / 300-650  
Παραδίδεται με εξάρτημα ανάδευσης τύπου H2 600 Z140mm.



### MINIMIX 1000

2Ταχύτητες RPM : 180-380 / 380-650  
Παραδίδεται με εξάρτημα ανάδευσης τύπου Ø120mm/M14x2



### ΙΣΧΥΡΟΙ & ΑΣΦΑΛΕΙΣ

### MINIMIX 1300

2Ταχύτητες RPM : 180-380 / 380-650  
Παραδίδεται με εξάρτημα ανάδευσης τύπου Ø140mm/M14x2



### MINIMIX 1600

2Ταχύτητες RPM : 180-380 / 380-650  
Παραδίδεται με εξάρτημα ανάδευσης τύπου Ø160mm/M14x2



Εργονομική λαβή

### F78-180

2Ταχύτητες RPM : 150-300 / 300-650  
Παραδίδεται με πλαστικό βαλιτσάκι και 2 εξαρτήματα ανάδευσης τύπου H3 600 Ø140mm & H2 600 Ø160mm.



ΤΥΠΟΣ	VOLT	WATT	ΔΥΝΑΤΟΤΗΤΑ ΜΙΞΗΣ	ΚΙΛΑ	€
MINIMIX 1000	230-1	1000	25 Kg	7	145.00
MINIMIX 1300	230-1	1300	50 Kg	8	170.00
F78-140	230-1	1400	90 l	7	155.00
MINIMIX 1600	230-1	1600	100 Kg	9	200.00
F78-180	230-1	1800	120 l	9	230.00
F77-010			Εξάρτημα ανάδευσης Ø120mm		13.30
F77-020			Εξάρτημα ανάδευσης Ø140mm		14.30
F77-030			Εξάρτημα ανάδευσης Ø160mm		15.20

## ΚΟΦΤΕΣ ΠΛΑΚΙΔΙΩΝ ΧΕΙΡΟΣ

### BASIC - BASIC PLUS



Ανθεκτικό βαλιτσάκι μεταφοράς με διπλό τοίχωμα (Μοντέλο C)



Το φορείο κινείται πάνω σε οβάλ χρωμαωμένες μπάρες και η βάση είναι από διαμορφωμένο χάλυβα για υψηλή δυσκαμψία.

Διαγώνιος οδηγός ρυθμιζόμενος από 45ο μέχρι 90ο (διατίθεται μόνο στον τύπο BASIC PLUS) και κλίμακα βαθμονομημένη σε εκατοστά και ίντσες.

#### “Υ» –π«Γχ...Π'Ω'Ω

- Γλύστρες φορείου από τεchnοπολυμερές υψηλής αντοχής.
- Το φορείο γλιστρά στις μπάρες ταχύτερα χωρίς σκαλώματα.
- Δεν υπάρχει κίνδυνος οξειδωσης της μπάρας.
- Δεν χρειάζεται λάδωμα
- Η κοπή των πλακιδίων μπορεί να γίνει σε οποιαδήποτε σημείο χάρη σε ένα νέο σύστημα γωνιάσματος ανάμεσα στο ροδάκι και τον σπαστήρα.
- Σπαστήρας μεγάλων διαστάσεων για ευκολότερο σπάσιμο των πλακιδίων.



ΤΥΠΟΣ	ΜΗΚΟΣ	ΚΟΠΗ 45°	ΠΑΧΟΣ	ΡΟΔΑΚΙ	ΚΙΛΑ	€
BASIC 30	300	–	4-12	Ø15X6X1.5	3.3	54.00
BASIC PLUS 40	400	280X280	4-12	Ø15X6X1.5	4.0	81.00
BASIC PLUS 50	500	350X350	4-12	Ø15X6X1.5	4.7	88.00
BASIC PLUS 40C	Το BASIC PLUS 40 με βαλιτσάκι				5.2	115.00
BASIC PLUS 50C	Το BASIC PLUS 50 με βαλιτσάκι				5.8	130.00
ART.2009	Ανταλλακτικό ροδάκι για όλα τα μοντέλα BASIC, BASIC PLUS				5.30	

### SUPER PRO



Διαγώνιος οδηγός ρυθμιζόμενος από 45° μέχρι 90°.



-Πολύ ομαλή κίνηση της κεφαλής κοπής χάρη στην

-4 ρυθμιζόμενα ρουλεμάν για αποφυγή τζόγων.

-Μεγάλο ροδάκι κοπής Ø22 για ευκολότερο κόψιμο ακόμα και σε πλακάκια μεγάλου πάχους.



Οδηγός με ενσωματωμένο μετρητή κοπής.

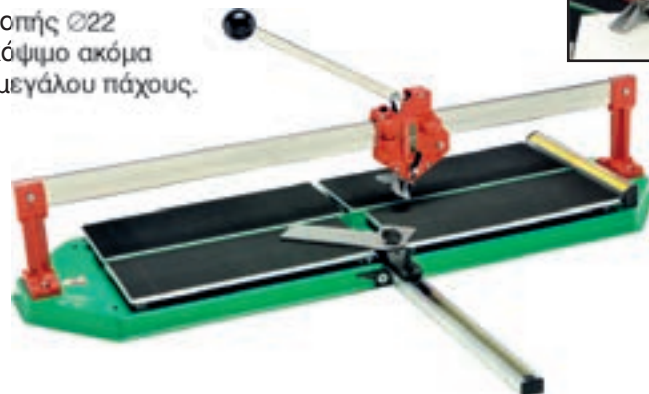

ΤΥΠΟΣ	ΜΗΚΟΣ	ΚΟΠΗ 45°	ΠΑΧΟΣ	” –ΔΩΓ’	ΚΙΛΑ	€
SUPER PRO 450	450	310X310	5-19	Ø22X6.1X4.7	13	320.00
SUPER PRO 600	600	420X420	5-19	Ø22X6.1X4.7	16	350.00
SUPER PRO 750	750	520X520	5-19	Ø22X6.1X4.7	19	400.00
ART.492	Ανταλλακτικό ροδάκι για όλα τα SUPER PRO				12.20	

## ΚΟΦΤΕΣ ΠΛΑΚΙΔΙΩΝ ΧΕΙΡΟΣ

ΕΛΑΦΡΙΑ

X-PRO 40

ΚΟΒΟΥΝ  
"ΤΡΑΒΗΧΤΑ"

X-PRO 60



Το φορείο διαθέτει ρυθμιζόμενα ρουλεμάν για πιο τέλεια ολίσθηση και κορυφαία ακρίβεια.

X-PRO

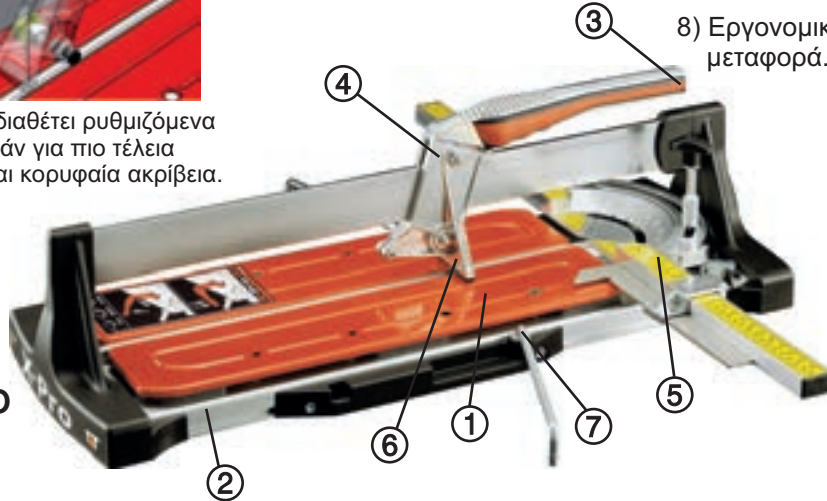

Γωνιομετρικός οδηγός στη θέση "90°" για απ'ευθείας ανάγνωση της μέτρησης σε ίσια κοψίματα.



Γωνιομετρικός οδηγός στη θέση "45°" για απ'ευθείας ανάγνωση της μέτρησης σε διαγώνια κοψίματα.



Όταν τραβηχτεί το σύστημα κλειδώματος του γωνιομετρικού οδηγού μπορείτε αμέσως να δείτε τις "0" σαν οδηγό αναφοράς, κάτι που κάνει πιο πρακτικά τα διαγώνια κοψίματα.

### Πλεονεκτήματα :

- 1) Λαστιχένιο πέλμα-αμορτισέρ κάτω από τις πλάκες που στηρίζουν το πλακίδιο.
- 2) Ο κορμός είναι από προφίλ αλουμινίου που έχει μεγάλη αντοχή και είναι ελαφρύτερο από το χυτό αλουμίνιο.
- 3) **SOFT GRIP.** Το πλευρικό μαξιλαράκι στο μοχλό-λαβή του φορείου που κάνει το πιάσιμο πτό άνετο και το κόψιμο περισσότερο ξεκούραστο.
- 4) Φορείο με ρουλεμάν για άνετο, τέλειο και ακριβές κόψιμο.
- 5) Βαθμονομημένος οδηγός για απ'ευθείας ανάγνωση του ύψους όταν κόβετε σε 45°.
- 6) Ειδικό πέλμα για το τελικό σπάσιμο που δεν γρατζουνά το πλακάκι.
- 7) Βοηθητικά ποδαράκια που απλώνουν για μεγαλύτερη σταθερότητα.
- 8) Εργονομικό "κρύψιμο" των εξαρτημάτων για μεταφορά.



Εύκολο στη μεταφορά με όλα τα μέρη κλειστά για να ελαττώνονται οι συνολικές διαστάσεις

ΤΥΠΟΣ	ΜΗΚΟΣ	ΚΟΠΗ 45°	ΠΑΧΟΣ	ΡΟΔΑΚΙ	ΚΙΛΑ	€
X PRO 40	420	300X300	5-15	Ø15X6X1,5	7,1	290.00
X PRO 60	600	420X420	5-15	Ø15X6X1,5	8,3	310.00
ART.2009	Ανταλλακτικό ροδάκι					5.30

## ΕΠΑΓΓΕΛΜΑΤΙΚΟΙ ΚΟΦΤΕΣ ΠΛΑΚΙΔΙΩΝ ΧΕΙΡΟΣ



### ΑΠΕΡΙΤΤΗ ΕΜΦΑΝΙΣΗ

Η “γυμνή” του εμφάνιση διατηρεί όλη την απαραίτητη χρειάζεστε, για κοπές με κορυφαία ακρίβεια.



### ΣΥΣΤΗΜΑ QUICK START

Το φορείο είναι εφοδιασμένο με ελατήρια που κάνουν την λαβή να είναι πάντα έτοιμη για κοπή.



### ΔΙΑΓΩΝΙΕΣ ΚΟΠΕΣ

Τετράγωνος χάρακας με άμεση ανάγνωση για διαγώνιες κοπές.



### ΔΟΜΗ

Ισχυρός κορμός από προφίλ αλουμινίου, συνδυάζει ακαμψία και ελαφρότητα ταυτόχρονα.



### ΦΟΡΕΙΟ

Το φορείο από αλουμίνιο είναι εξοπλισμένο με δύο ρουλεμάν, για τέλεια ολίσθηση και κορυφαία ακρίβεια.

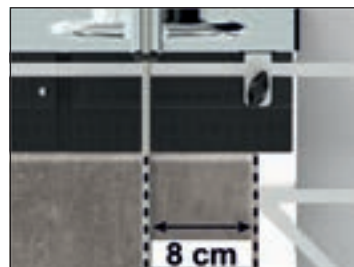

### ΙΣΙΕΣ ΚΟΠΕΣ

Τετράγωνος χάρακας με άμεση ανάγνωση για ίσιες κοπές.

**LEGGERA 67**
**LEGGERA 78**

ΤΥΠΟΣ	ΜΗΚΟΣ	ΚΟΠΗ 45°	ΠΑΧΟΣ	ΡΟΔΑΚΙ	ΚΙΛΑ	€
LEGGERA 49	490	345x345	5-15	Ø15x6x1,5	5,6	200.00
LEGGERA 67	670	470x470	5-15	Ø15x6x1,5	6,6	225.00
LEGGERA 78	780	550x550	5-15	Ø15x6x1,5	8,7	260.00
LEGGERA 92	920	650x650	5-15	Ø15x6x1,5	9,6	300.00



## ΠΡΙΟΝΙΑ ΥΓΡΑΣ ΚΟΠΗΣ ΠΛΑΚΙΔΙΩΝ RADIAL



F36-420

- Σχεδιασμένο να κόβει κάθε τύπου μεγάλα πλακίδια
- Εύκολη ρύθμιση μήκους κοπής
- Εξοπλισμένο με αντλία επανακυκλοφορίας νερού
- Σπαστή κεφαλή 45° και εξάρτημα για κοπές 45°
- Συσκευή laser για υψηλή ακρίβεια
- Εξαιρετικό φινίρισμα
- Αφαιρούμενη λεκάνη για εύκολο καθαρίσμα



### ΠΑΡΑΔΙΔΟΝΤΑΙ ΜΕ ΔΙΣΚΟ

- Αντλία υγρού τύπου S1
- Δίσκος Ø200 διαμαντέ
- Ισχυρό μοτέρ 1000W
- Ανακλινόμενη κεφαλή κοπής



PRINCE 260



PRINCE 245



ΤΥΠΟΣ	VOLT	WATT	ΜΕΓΙΣΤΕΣ ΚΟΠΕΣ			ΚΛΙΣΗ	ΔΙΣΚΟΣ	ΚΙΛΑ	€
			ΠΑΧΟΣ	ΜΗΚΟΣ	ΔΙΑΓΩΝ.				
F36-420	230	800	30	500		0-45°	Ø200X25.4	28	320.00
PRINCE 245	230	1000	40	500	310X310	0-45°	Ø200X25.4	22	1000.00
PRINCE 260	230	1000	40	650	420X420	0-45°	Ø200X25.4	25	1050.00

## ΠΡΙΟΝΙΑ ΥΓΡΑΣ ΚΟΠΗΣ ΠΛΑΚΙΔΙΩΝ

Το e..GO 80 είναι το κλασικό πριόνι υγρής κοπής για οικοδομικές εργασίες. Τέλειο στο σχεδιασμό, συμπαγές και στιβαρό, είναι κατάλληλο για κοπή τούβλων, πέτρας, μπλοκ, μπετόν, γρανίτη, μαρμάρου, φυσικών πετρών και πλακιδίων πορσελάνης. Κόβει κινώντας την ολισθαίνουσα επιφάνεια εργασίας. Είναι σχεδιασμένο να λειτουργεί με δίσκους  $\varnothing 350$  και  $\varnothing 300$ mm, και είναι εξοπλισμένο με ρόδες για εύκολη μεταφορά.



Βίδα ρύθμισης για χρήση δίσκου Z300 ή  $\varnothing 350$ mm (στάνταρ)



ΠΑΡΑΔΙΔΕΤΑΙ ΧΩΡΙΣ ΔΙΣΚΟ



Δίσκοι σελ.100



e..GO 80



Ολισθαίνουσα επιφάνεια εργασίας εξοπλισμένη με 6 ρυθμιζόμενους πλαστικούς τροχούς, καθώς και 12 ρουλεμάν για την εξασφάλιση της σταθερότητας, της ακρίβειας και της εύκολης ολίσθησης



Αναδιπλούμενες ρόδες  $\varnothing 100$ mm, πρακτικές στην χρήση

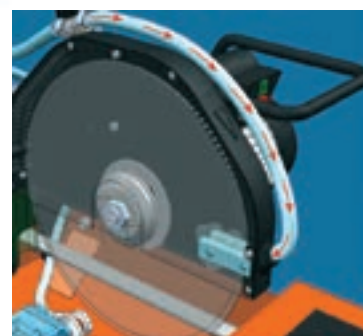

Πατενταρισμένο σύστημα ψεκασμού, το οποίο βελτιστοποιεί την λίπανση του δίσκου κοπής και εξασφαλίζει υψηλότερη απόδοση κοπής και μεγαλύτερη διάρκεια ζωής

ΤΥΠΟΣ	VOLT	WATT	HP	ΜΕΓΙΣΤΕΣ ΚΟΠΕΣ			ΚΛΙΣΗ	ΔΙΣΚΟΣ	ΚΙΛΑ	€
				ΥΦΟΣ	ΜΗΚΟΣ	ΔΙΑΓΩΝ.				
e..GO 80	230	2,200	3	110	800	550X550	0-45°	$\varnothing 350 \times 25.4$	69	1,250.00

## ΠΡΙΟΝΙΑ ΥΓΡΑΣ ΚΟΠΗΣ ΠΛΑΚΙΔΙΩΝ



Το Elite 80 είναι ένα ανακλινόμενο πριόνι ιδανικό για οικοδομικές εργασίες. Δυνατότητα κοπής σε πέτρα, τσιμεντόλιθους, γρανίτη, μάρμαρο, τούβλα κ.α.  
-Οδηγός Laser και ρόδες διατίθενται σαν προαιρετικός εξοπλισμός

-Η κεφαλή κινείται πάνω-κάτω για ταχύτερο κόψιμο και για ειδικά κοψίματα.  
-Κλειδώνει στο επιθυμητό ύψος.

Ανακλινόμενη κεφαλή 45°

Ισχυρός κινητήρας 3HP με θερμική και αμπερομετρική προστασία



Γωνιάστρα με μοιρογνωμόνιο

**ELITE 80**



Ολισθαίνουσα επιφάνεια εργασίας

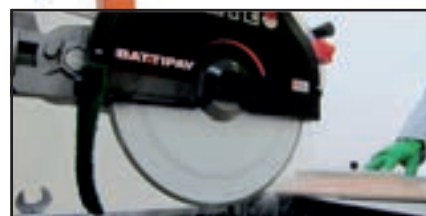
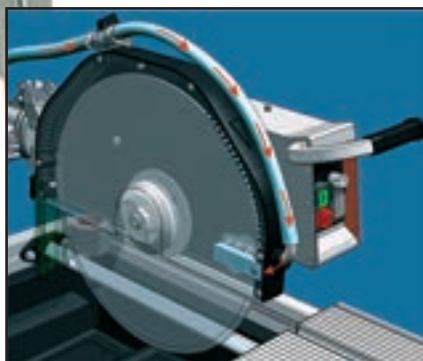

ΠΑΡΑΔΙΔΕΤΑΙ ΧΩΡΙΣ ΔΙΣΚΟ

ΤΥΠΟΣ	ΜΕΓΙΣΤΕΣ ΚΟΠΕΣ									
	VOLT	WATT	HP	ΥΨΟΣ	ΜΗΚΟΣ	ΔΙΑΓΩΝ.	ΚΛΙΣΗ	ΔΙΣΚΟΣ	ΚΙΛΑ	€
ELITE 80	230	2,200	3	110	800	550X550	0-45°	Ø350X25.4	65	1,750.00
61-90102	Κιτ ρόδες ELITE 80									95.00
ART.90109	Κιτ laser ELITE80									190.00

## ΠΡΙΟΝΙΑ ΥΓΡΑΣ ΚΟΠΗΣ - RADIAL

- Το PRIME είναι ένα πριόνι ιδανικό για την οικοδομή.
- Νέα σχεδίαση με σύγχρονες τεχνικές καινοτομίες, ισχυρό και ακριβείας, είναι κατάλληλο για κοπή τούβλων, πέτρας, μπλοκ, μπετόν, γρανίτη, μαρμάρου και πλακών. Κόβει κινώντας με το χέρι το συγκρότημα του κινητήρα.
- Χρησιμοποιεί δίσκο διαμαντέ 350X25.4mm.
- Όργανο laser και κιτ ρόδες υπάρχουν σαν έξτρα εξοπλισμός.

Μοτέρ με θερμική και αμπερομετρική προστασία  
Αντλία υγρού τύπου S3

ΚΛΙΜΑΚΑ ΜΕΤΡΗΣΗΣ

ΠΛΕΥΡΙΚΟ ΤΡΑΠΕΖΙ (90241)



# PRIME 100



**ΔΟΜΗ:** Προφίλ αλουμινίου, για να έχουμε τη μέγιστη δυσκαμψία και ταυτόχρονα μικρό βάρος.

**ΧΕΙΡΟΛΑΒΗ:** Με την εύχρηστη χειρολαβή, είναι πολύ εύκολο να κάνετε όλες τις διαδικασίες για την κοπή.

**ΓΕΦΥΡΑ:** Η ράγα είναι από προφίλ αλουμινίου με υψηλή αντοχή σε καμπτικές καταπονήσεις. Διαθέτει εναλλάξιμες γλισιέρες, από ανοξείδωτο χάλυβα για τα ρουλεμάν. Απόλυτη ακρίβεια κοπής.

**ΚΛΙΜΑΚΑ ΜΕΤΡΗΣΗΣ:** Κλίμακα με χιλιοστά για γρήγορη εκτέλεση κοπών, σε σειρά.

**ΓΩΝΙΑΚΟΣ ΟΔΗΓΟΣ:** Περιλαμβάνεται επαγγελματικός ρυθμιζόμενος οδηγός/μοιρογνωμόνιο.

**ΠΛΕΥΡΙΚΟ ΤΡΑΠΕΖΙ:** Το πλευρικό τραπέζι προέκτασης, κατασκευασμένο από γαλβανισμένο χάλυβα, είναι προαιρετικός εξοπλισμός και μπορεί να τοποθετηθεί και στις δύο πλευρές της μηχανής. Επιτρέπει την κοπή μεγάλων διαστάσεων.

ΤΥΠΟΣ	VOLT	KW	ΜΗΚΟΣ ΚΟΠΗΣ	ΒΑΘΟΣ 90°	ΒΑΘΟΣ 45°	ΔΙΑΣΤΑΣΕΙΣ	ΔΙΣΚΟΣ	ΚΙΛΑ	€
PRIME 100	230-1	2.2	1000mm	110mm	80mm	770X1730X1350	Ø350X25.4	83	2,600.00
90241	Προέκταση τραπεζιού PRIME 100								175.00
90169	Κιτ laser για PRIME 100								190.00

## ΕΝΔΕΙΚΤΙΚΟΣ ΠΙΝΑΚΑΣ ΔΟΜΙΚΩΝ ΥΛΙΚΩΝ

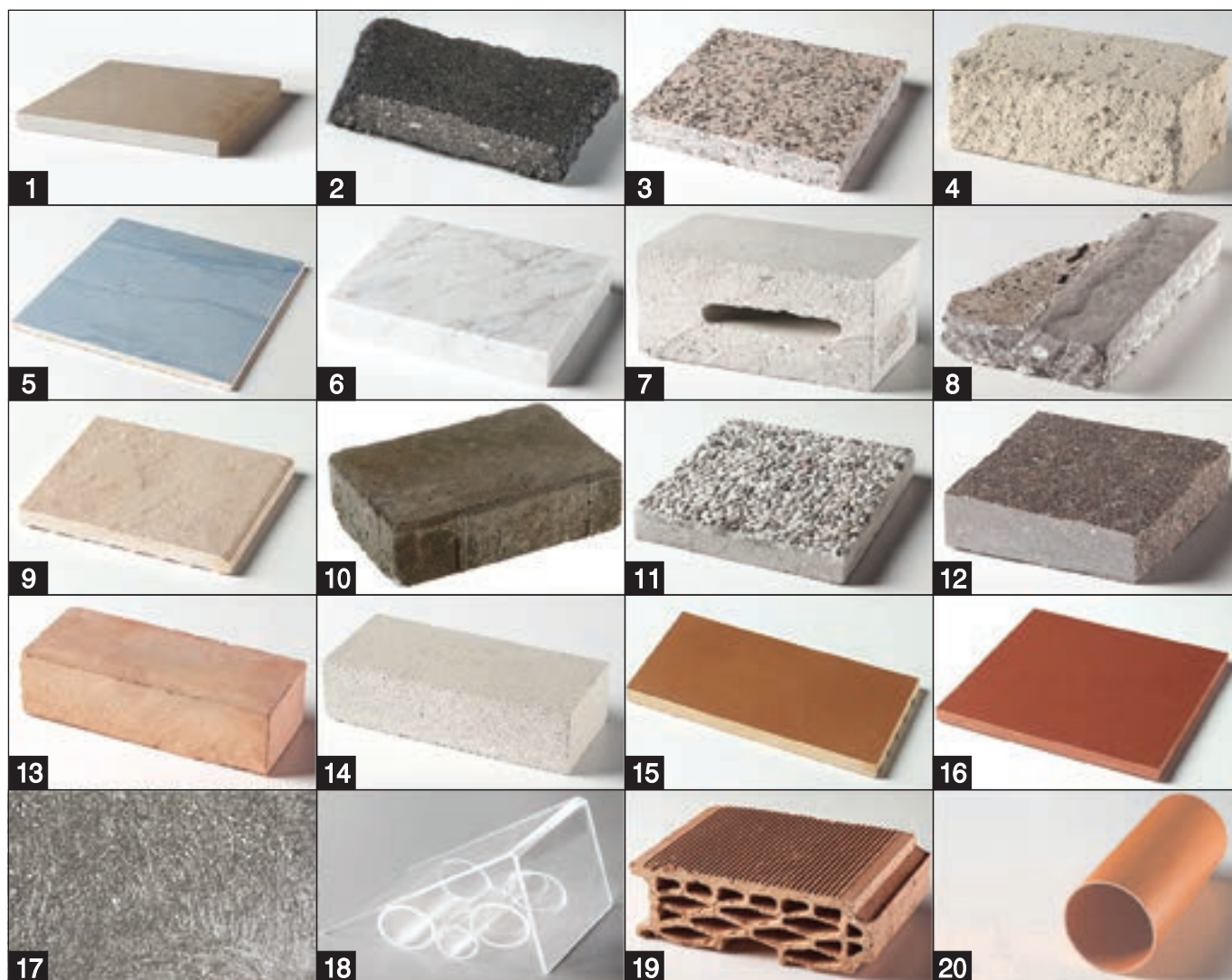

- |                                 |                                 |                                    |                                   |
|---------------------------------|---------------------------------|------------------------------------|-----------------------------------|
| <b>1</b> ΏΠΠ –“ «Χ” Ω           | <b>2</b> Ω ΈΩΧ –’               | <b>3</b> –’ Ωπίχ...’               | <b>4</b> ...ΈΩ’ Χ«ΐΩΓ ... “ «Χ” Ω |
| <b>5</b> Γ«” ΩΠίΓΩ              | <b>6</b> Π’Ω’ Π’Ω’ –            | <b>7</b> Π“ «Χ –Π                  | <b>8</b> –“ Υί’ Π «Π – Π“ «Χ –Π   |
| <b>9</b> “ ΥΩ’ Ω’ ΐΩΠ« ’ Π’ΩΧ – | <b>10</b> “ ΥΩ’ «’ Γ” Ω“ « Δ –έ | <b>11</b> “ ΥΩ’ «’ “ «» –Δ” –Πΐ –έ | <b>12</b> “ –” Έέ” ΐχ...’         |
| <b>13</b> Χ –έήΥΩ               | <b>14</b> Χ –έήΥΩ“ έ” ΐΠ’ΩΗΩ    | <b>15</b> Χ –έήΥΩ’ έΠ“ Ω –...      | <b>16</b> Χ –έήΥΩύ ...Π «Π’Ω      |
| <b>17</b> Έ’ «’ Γ –Π“ «Χ –Π     | <b>18</b> PLEXIGLASS            | <b>19</b> POROTON                  | <b>20</b> PVC                     |

## ΠΙΝΑΚΑΣ ΚΑΤΑΛΛΗΛΟΤΗΤΑΣ

ΓΙΑ ΜΗΧΑΝΗΜΑΤΑ

- ΙΔΑΝΙΚΟ
- ΚΑΤΑΛΛΗΛΟ
- ΑΚΑΤΑΛΛΗΛΟ

ΠΙΝΑΚΑΣ ΔΟΜΙΚΩΝ ΥΛΙΚΩΝ (βλ. σελ. 93)	ΧΕΙΡΟΣ													ΠΑΓΚΟΥ					ΑΡΜΩΝ	ΜΠΕΤΟΝ							
	XV XΞ. 105	SP - MAXI XΞ. 106	SPEED EV	GV	UL	GL	SC	SL	CER/S	GRES/S	EL-EL/Y XΞ.111	FG	GL/E	02/E	UL/E	CER/U	GRES/U	σελ. 109 XΞ. 111	06	1C	2W	CL	PL-PL/R				
																				1C	2W	CL	PL-PL/R				
ΑΜΜΟΠΕΤΡΑ	—	●	●	—	—	—	—	●	—	—	—	—	—	—	—	—	—	—	—	—	—	—	●	●			
ΑΣΦΑΛΤΟΣ	—	—	●	—	—	—	—	—	—	—	—	—	—	—	—	—	—	—	—	—	—	—	—	—	●	—	●
ΓΡΑΝΙΤΗΣ	●	●	●	●	●	●	—	●	—	—	—	—	—	●	●	●	—	—	—	—	—	—	—	—	—	—	—
ΗΦΑΙΣΤΕΙΑΚΗ ΠΕΤΡΑ	●	●	●	●	●	●	—	●	—	—	—	—	—	—	—	—	—	—	—	—	—	—	—	—	—	—	—
ΚΕΡΑΜΙΚΑ	●	—	—	●	●	—	—	●	—	●	—	—	—	—	—	—	—	—	—	—	—	—	—	—	—	—	—
ΜΑΡΜΑΡΟ	—	●	—	—	●	●	—	—	—	●	●	—	—	—	—	—	—	—	—	—	—	—	—	—	—	—	—
ΜΠΕΤΟΝ	●	●	●	●	●	●	●	●	—	—	—	—	—	—	—	—	—	—	—	—	—	—	—	—	—	—	—
ΟΠΛΙΣΜΕΝΟ ΜΠΕΤΟΝ	—	●	●	●	●	●	—	●	—	—	—	—	—	—	—	—	—	—	—	—	—	—	—	—	—	—	—
ΠΛΑΚΑΚΙΑ ΜΕ ΣΜΑΛΤΟ	—	—	—	—	—	—	—	—	—	—	—	—	—	—	—	—	—	—	—	—	—	—	—	—	—	—	—
ΠΛΑΚΕΣ ΚΡΑΣΠΕΔΟΥ	—	●	●	●	●	●	—	●	—	—	—	—	—	—	—	—	—	—	—	—	—	—	—	—	—	—	—
ΠΛΑΚΕΣ ΠΕΖΟΔΡΟΜΙΟΥ	●	●	●	●	●	●	●	●	—	—	—	—	—	—	—	—	—	—	—	—	—	—	—	—	—	—	—
ΠΟΡΦΥΡΙΤΗΣ	—	●	●	—	●	—	—	—	—	—	—	—	—	—	—	—	—	—	—	—	—	—	—	—	—	—	—
ΤΟΥΒΛΑ	●	●	●	●	●	●	●	●	—	—	—	—	—	—	—	—	—	—	—	—	—	—	—	—	—	—	—
ΤΟΥΒΛΑ ΠΥΡΙΜΑΧΑ	—	—	●	—	—	—	—	—	—	—	—	—	—	—	—	—	—	—	—	—	—	—	—	—	—	—	—
ΤΟΥΒΛΑ ΣΥΜΠΑΓΗ	●	●	●	●	●	●	●	●	●	●	—	—	—	—	—	—	—	—	—	—	—	—	—	—	—	—	—
ΤΟΥΒΛΑ ΨΗΜΕΝΑ	●	●	●	●	●	●	●	●	●	●	—	—	—	—	—	—	—	—	—	—	—	—	—	—	—	—	—
ΦΡΕΣΚΟ ΜΠΕΤΟΝ	—	—	—	—	—	—	—	—	—	—	—	—	—	—	—	—	—	—	—	—	—	—	—	—	—	—	—
PLEXIGLASS	—	—	—	—	—	—	—	—	—	—	—	—	—	—	—	—	—	—	—	—	—	—	—	—	—	—	—
ΡΟΡΟΤΟΝ	●	●	●	●	●	●	●	●	—	—	—	—	—	—	—	—	—	—	—	—	—	—	—	—	—	—	—
PVC	—	—	—	—	—	—	—	—	—	—	—	—	—	—	—	—	—	—	—	—	—	—	—	—	—	—	—
ΣΙΔΗΡΟ,ΧΑΛΥΒΑ,PANELS	—	—	—	—	—	—	—	—	—	—	—	—	—	—	—	—	—	—	—	—	—	—	—	—	—	—	—

## ΕΠΕΞΗΓΗΣΕΙΣ ΣΥΜΒΟΛΩΝ



Για μηχανήματα χειρός



Για μηχανήματα κοπής αρμών



Για μηχανήματα πάγκου



Για μηχανήματα ατάρακτης κοπής μπετόν



Επικάλυψη τιτανίου



Επεξεργασία δίσκου με laser



Υγρής κοπής



Ξηράς κοπής

## ΠΙΣΤΟΠΟΙΗΣΗ ΠΡΟΪΟΝΤΩΝ



Τα προϊόντα PENTAX, πέραν της πιστοποίησης ISO 9001, πιστοποιούνται και από τη γερμανική OSA (Οργάνωση για την ασφάλεια υλικών κοπής και λείανσης), σύμφωνα με την οδηγία EN 13236, στην οποία αναγράφονται όλα τα μέτρα και οι μετρήσεις που πρέπει να γίνουν, προκειμένου να εξαλειφθούν ή να μειωθούν οι κίνδυνοι οι οποίοι μπορούν να προκύψουν από τον σχεδιασμό και την χρήση των δίσκων κοπής με διαμάντι.

Κάθε βήμα της παραγωγής των δίσκων ελέγχεται σύμφωνα με την ανωτέρω οδηγία, και τέλος μετά την κόλληση των στοιχείων, οι δίσκοι δοκιμάζονται όλοι με συγκεκριμένες φορτίσεις, ώστε να εξακριβωθεί η συμμόρφωση τους.

Οι μέθοδοι παραγωγής ελέγχονται και παρακολουθούνται από ανεξάρτητους ειδικούς και συμβούλους.



## ΓΕΝΙΚΗΣ ΧΡΗΣΗΣ - ΟΙΚΟΝΟΜΙΚΗ ΣΕΙΡΑ

### ΣΕΙΡΑ XV

Οικονομικός δίσκος για μεγάλη ποικιλία υλικών



ΤΥΠΟΣ	ΕΞ.ΔΙΑΜ.	ΔΙΑΜ.ΟΠΗΣ	ΣΤΟΙΧΕΙΑ	ΔΙΑΣΤ. ΣΤΟΙΧΕΙΩΝ	€
4800904	115	22.2	9	2.0X7.0X35	16.50
4801904	125	22.2	10	2.4X7.0X35	22.50
4803904	180	22.2	14	2.5X7.0X35	34.50
4805904	230	22.2	18	2.5X7.0X35	40.50

ΓΡΑΝΙΤΗΣ	ΗΦΑΙΣΤΕΙΑΚΗ ΠΕΤΡΑ	ΚΕΡΑΜΙΚΑ	ΜΠΕΤΟΝ	ΠΛΑΚΕΣ ΠΕΣΟΔ/ΜΙΟΥ	ΤΟΥΒΛΑ	ΤΟΥΒΛΑ ΣΥΜΠΑΓΗ	ΤΟΥΒΛΑ ΨΗΜΕΝΑ	ΠΟΡΟΤΟΝ
●	●	●	●	●	●	●	●	●

## ΓΕΝΙΚΗΣ ΧΡΗΣΗΣ ΥΨΗΛΗΣ ΠΟΙΟΤΗΤΑΣ

### ΣΕΙΡΑ PERFORMER SP



H=10

**LASER**



Εξαιρετική απόδοση με κορμό που προσφέρει ταχύτερη ψύξη και χρήση ακόμα και στις πιο δύσκολες συνθήκες. Η συγκόλληση laser εγγυάται απόλυτη ασφάλεια. Ύψος δοντιού 10 mm.

ΤΥΠΟΣ	ΕΞ.ΔΙΑΜ.	ΔΙΑΜ.ΟΠΗΣ	ΣΤΟΙΧΕΙΑ	ΔΙΑΣΤ. ΣΤΟΙΧΕΙΩΝ	€
94457F6H	115	22.2	8	2.2X9.0X37	54.00
94557F6H	125	22.2	9	2.2X9.0X37	60.00
94857F1H	180	22.2	12	2.4X10X40	81.00
94357F7D	230	22.2	16	2.8X10X38	100.00

ΑΜΜΟ-ΠΕΤΡΑ	ΓΡΑΝΙΤΗΣ	ΗΦΑΙΣΤΕΙΑΚΗ ΠΕΤΡΑ	ΜΑΡΜΑΡΟ	ΜΠΕΤΟΝ	ΟΠΛΙΣΜΕΝΟ ΜΠΕΤΟΝ	ΠΛΑΚΕΣ ΚΡΑΣΠΕΔΟΥ	ΠΛΑΚΕΣ ΠΕΖΟΔ/ΜΙΟΥ	ΠΟΡΦΥ-ΡΙΤΗΣ	ΤΟΥΒΛΑ	ΤΟΥΒΛΑ ΣΥΜΠΑΓΗ	ΤΟΥΒΛΑ ΨΗΜΕΝΑ	ΡΟΡΟΤΟΝ
●	●	●	●	●	●	●	●	●	●	●	●	●

### ΣΕΙΡΑ PERFORMER TURBO SPEED

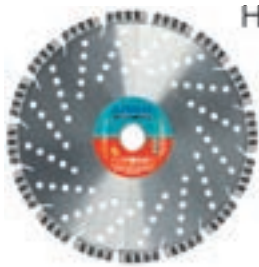

H=10

**LASER**



Εξαιρετική απόδοση με κορμό που προσφέρει ταχύτερη ψύξη και χρήση ακόμα και στις πιο δύσκολες συνθήκες. Η συγκόλληση laser εγγυάται απόλυτη ασφάλεια. Ύψος δοντιού 10 mm.

ΤΥΠΟΣ	ΕΞ.ΔΙΑΜ.	ΔΙΑΜ.ΟΠΗΣ	ΣΤΟΙΧΕΙΑ	ΔΙΑΣΤ. ΣΤΟΙΧΕΙΩΝ	€
944S2P6L	115	22.2	8	2.2X9.0X37	51.00
945S2P6L	125	22.2	9	2.2X9.0X37	54.00

ΑΣΦΑΛΤΟΣ	ΑΜΜΟ-ΠΕΤΡΑ	ΓΡΑΝΙΤΗΣ	ΗΦΑΙΣΤΕΙΑΚΗ ΠΕΤΡΑ	ΜΠΕΤΟΝ	ΟΠΛΙΣΜΕΝΟ ΜΠΕΤΟΝ	ΠΛΑΚΕΣ ΚΡΑΣΠΕΔΟΥ	ΠΛΑΚΕΣ ΠΕΖΟΔ/ΜΙΟΥ	ΠΟΡΦΥ-ΡΙΤΗΣ	ΤΟΥΒΛΑ	ΤΟΥΒΛΑ ΠΥΡΙΜΑΧΑ	ΤΟΥΒΛΑ ΣΥΜΠΑΓΗ	ΤΟΥΒΛΑ ΨΗΜΕΝΑ	ΡΟΡΟΤΟΝ
●	●	●	●	●	●	●	●	●	●	●	●	●	●

### ΣΕΙΡΑ MAXI



H=14



#### Κατασιγασμένοι

Κορυφαία απόδοση και μακροζωία χάρη στην πρωτοποριακή πολλών στρώσεων επικάλυψη των στοιχείων ύψους 14mm, η οποία εγγυάται χαμηλότερη τριβή, εξαιρετικό φινιρίσμα κοπής και μεγαλύτερη διάρκεια ζωής. Οι εγκοπές στον πυρήνα παρέχουν ταχεία ψύξη του δίσκου.

ΤΥΠΟΣ	ΕΞ.ΔΙΑΜ.	ΔΙΑΜ.ΟΠΗΣ	ΣΤΟΙΧΕΙΑ	ΔΙΑΣΤ. ΣΤΟΙΧΕΙΩΝ	€
943X7FMH	230	22.2	16	3.3X14	115.00

**Silencio**

ΑΜΜΟ-ΠΕΤΡΑ	ΓΡΑΝΙΤΗΣ	ΗΦΑΙΣΤΕΙΑΚΗ ΠΕΤΡΑ	ΜΑΡΜΑΡΟ	ΜΠΕΤΟΝ	ΟΠΛΙΣΜΕΝΟ ΜΠΕΤΟΝ	ΠΛΑΚΕΣ ΚΡΑΣΠΕΔΟΥ	ΠΛΑΚΕΣ ΠΕΖΟΔ/ΜΙΟΥ	ΠΟΡΦΥ-ΡΙΤΗΣ	ΤΟΥΒΛΑ	ΤΟΥΒΛΑ ΣΥΜΠΑΓΗ	ΤΟΥΒΛΑ ΨΗΜΕΝΑ	ΡΟΡΟΤΟΝ
●	●	●	●	●	●	●	●	●	●	●	●	●



## ΔΙΣΚΟΙ TURBO

### ΣΕΙΡΑ GV



H=10



Για απαιτητικούς χρήστες. Σχεδιασμένος να κόβει γρήγορα γρανίτη και άλλα οικοδομικά υλικά, προσφέρει αξιοπιστία και μεγάλη διάρκεια.

ΤΥΠΟΣ	ΕΞ.ΔΙΑΜ.	ΔΙΑΜ.ΟΠΗΣ	ΔΙΑΣΤ. ΣΤΟΙΧΕΙΩΝ	€
3411769	115	22.2	2.4x10.0	28.50
3412669	125	22.2	2.4x10.0	31.50
3418669	180	22.2	2.6x10.0	45.00
3423269	230	22.5	2.8x10.0	66.00

ΓΡΑΝΙΤΗΣ	ΗΦΑΙΣΤΕΙΑΚΗ ΠΕΤΡΑ	ΚΕΡΑΜΙΚΑ	ΜΑΡΜΑΡΟ	ΜΠΕΤΟΝ	ΟΠΛΙΣΜΕΝΟ ΜΠΕΤΟΝ	ΠΛΑΚΕΣ ΚΡΑΣΠΕΔΟΥ	ΠΛΑΚΕΣ ΠΕΣΟΔ/ΜΙΟΥ	ΠΟΡΦΥΡΙΤΗΣ	ΤΟΥΒΛΑ	ΤΟΥΒΛΑ ΣΥΜΠΑΓΗ	ΤΟΥΒΛΑ ΨΗΜΕΝΑ	ΡΟΡΟΤΟΝ
●	●	●	●	●	●	●	●	●	●	●	●	●

### ΣΕΙΡΑ SC



H=10



Δίσκος διαμαντέ με συνεχόμενο δόντι και ύψος δοντιού 10 mm. Κατάλληλος για κοπή διαφόρων υλικών με ιδιαίτερη σχέση τιμής-ποιότητας.

ΤΥΠΟΣ	ΕΞ.ΔΙΑΜ.	ΔΙΑΜ.ΟΠΗΣ	ΔΙΑΣΤ. ΣΤΟΙΧΕΙΩΝ	€
3411269C	115	22.2	2.2x9.0	7.50
3423369C	230	22.2	2.6x10.0	29.50

ΜΠΕΤΟΝ	ΚΕΡΑΜΙΚΑ	ΤΟΥΒΛΑ ΨΗΜΕΝΑ	ΠΛΑΚΕΣ ΠΕΣΟΔ/ΜΙΟΥ	ΤΟΥΒΛΑ ΣΥΜΠΑΓΗ	ΤΟΥΒΛΑ	ΡΟΡΟΤΟΝ
●	●	●	●	●	●	●

## ΔΙΣΚΟΙ ΔΙΑΜΑΝΤΕ LASER

### ΣΕΙΡΑ UL



Δίσκος γενικής χρήσης για γρήγορη κοπή μιάς ευρείας σειράς δομικών, με την ασφάλεια που προσφέρει η συγκόλληση laser.

ΤΥΠΟΣ	ΕΞ.ΔΙΑΜ.	ΔΙΑΜ.ΟΠΗΣ	ΣΤΟΙΧΕΙΑ	ΔΙΑΣΤ. ΣΤΟΙΧΕΙΩΝ	€
*9441306	115	22.2	8	2.2X6.5X37	40.00
9441306T	115	22.2	8	2.2X10X37	40.00
*9451306	125	22.2	9	2.2X6.5X37	43.50
9451306T	125	22.2	9	2.2X10X37	43.50
9481301T	180	22.2	12	2.4X10X40	53.00
9431307T	230	22.2	15	2.4X10X40	63.00

ΓΡΑΝΙΤΗΣ	ΗΦΑΙΣΤΕΙΑΚΗ ΠΕΤΡΑ	ΜΑΡΜΑΡΟ	ΜΠΕΤΟΝ	ΟΠΛΙΣΜΕΝΟ ΜΠΕΤΟΝ	ΠΛΑΚΕΣ ΚΡΑΣΠΕΔΟΥ	ΠΛΑΚΕΣ ΠΕΣΟΔ/ΜΙΟΥ	ΤΟΥΒΛΑ	ΤΟΥΒΛΑ ΣΥΜΠΑΓΗ	ΤΟΥΒΛΑ ΨΗΜΕΝΑ	ΡΟΡΟΤΟΝ
●	●	●	●	●	●	●	●	●	●	●

## ΔΙΣΚΟΙ ΔΙΑΜΑΝΤΕ LASER

### ΣΕΙΡΑ GL

**LASER**

Γρήγορη κοπή γρανίτη και μεγάλη διάρκεια σε συνδυασμό με την ασφάλεια της συγκόλλησης laser.

ΤΥΠΟΣ	ΕΞ.ΔΙΑΜ.	ΔΙΑΜ.ΟΠΗΣ	ΣΤΟΙΧΕΙΑ	ΔΙΑΣΤ. ΣΤΟΙΧΕΙΩΝ	€
9445306	115	22.2	9	2.2X9.0	38.00
9475306	150	22.2	10	2.4X9.0	48.00
9485301	180	22.2	14	2.4X10.0	60.00
9435307	230	22.2	16	2.4X10.0	75.00

ΓΡΑΝΙΤΗΣ	ΗΦΑΙΣΤΕΙΑΚΗ ΠΕΤΡΑ	ΜΑΡΜΑΡΟ	ΜΠΕΤΟΝ	ΟΠΛΙΣΜΕΝΟ ΜΠΕΤΟΝ	ΠΛΑΚΕΣ ΚΡΑΣΠΕΔΟΥ	ΠΛΑΚΕΣ ΠΕΖΟΔ/ΜΙΟΥ	ΠΟΡΦΥ-ΡΙΤΗΣ	ΤΟΥΒΛΑ	ΤΟΥΒΛΑ ΣΥΜΠΑΓΗ	ΤΟΥΒΛΑ ΨΗΜΜΕΝΑ	ΡΟΡΟΤΟΝ
●	●	●	●	●	●	●	●	●	●	●	●

### ΣΕΙΡΑ 02/E



H=11

**LASER**

Ιδανικός για όσους θέλουν τέλειο φινιρίσμα, υψηλή ταχύτητα κοπής και μεγάλη διάρκεια σε συνδυασμό με την ασφάλεια laser. Ύψος δοντιού 11mm.

ΤΥΠΟΣ	ΕΞ.ΔΙΑΜ.	ΔΙΑΜ.ΟΠΗΣ	ΣΤΟΙΧΕΙΑ	ΔΙΑΣΤ. ΣΤΟΙΧΕΙΩΝ	€
0230377	300	30	21	2.8X11X40	160.00
0235577	350	50	25	3.0X11X40	205.00
0240677	400	60	28	3.4X11X40	260.00

ΓΡΑΝΙΤΗΣ	ΜΠΕΤΟΝ	ΠΛΑΚΕΣ ΠΕΖΟΔ/ΜΙΟΥ	ΠΟΡΦΥ-ΡΙΤΗΣ	ΤΟΥΒΛΑ ΣΥΜΠΑΓΗ	ΤΟΥΒΛΑ ΨΗΜΜΕΝΑ
●	●	●	●	●	●

## ΔΙΣΚΟΙ ΔΙΑΜΑΝΤΕ ΓΙΑ ΜΠΕΤΟΝ ΚΑΙ ΔΟΜΙΚΑ ΥΛΙΚΑ

### ΣΕΙΡΑ UL/E



**LASER**

Γενικής χρήσης, επαγγελματικός δίσκος υψηλής απόδοσης που εξασφαλίζει τέλεια φινιρίσμα σε κοπή πληθώρας δομικών υλικών. Χάρη στη συγκόλληση laser μπορεί να χρησιμοποιηθεί και για ξηρά κοπή που όμως επηρεάζει αρνητικά τη διάρκεια ζωής του δίσκου.

ΤΥΠΟΣ	ΕΞ.ΔΙΑΜ.	ΔΙΑΜ.ΟΠΗΣ	ΣΤΟΙΧΕΙΑ	ΔΙΑΣΤ. ΣΤΟΙΧΕΙΩΝ	€
3010608H	300	30	21	2.6X10X40	87.00
3020608H	350	30	25	2.8X10X40	115.00
2430608H	400	25.4	28	3.2X10X40	145.00

ΠΛΑΚΕΣ ΚΡΑΣΠΕΔΟΥ	ΜΠΕΤΟΝ	ΟΠΛΙΣΜΕΝΟ ΜΠΕΤΟΝ	ΚΕΡΑΜΙΚΑ	ΤΟΥΒΛΑ ΨΗΜΜΕΝΑ	ΠΛΑΚΕΣ ΠΕΖΟΔ/ΜΙΟΥ	ΓΡΑΝΙΤΗΣ	ΤΟΥΒΛΑ ΣΥΜΠΑΓΗ	ΜΑΡΜΑΡΟ	ΤΟΥΒΛΑ	ΗΦΑΙΣΤΕΙΑΚΗ ΠΕΤΡΑ	ΠΟΡΦΥ-ΡΙΤΗΣ	ΡΟΡΟΤΟΝ
●	●	●	●	●	●	●	●	●	●	●	●	●

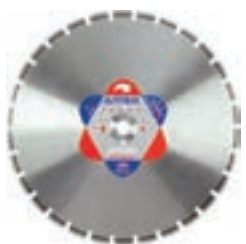
### ΣΕΙΡΑ 2C

**LASER**

Γενικής χρήσης, επαγγελματικός δίσκος κατάλληλος για υγρά κοπή πληθώρας δομικών υλικών. Συγκόλληση laser

ΤΥΠΟΣ	ΕΞ.ΔΙΑΜ.	ΔΙΑΜ.ΟΠΗΣ	ΣΤΟΙΧΕΙΑ	ΔΙΑΣΤ. ΣΤΟΙΧΕΙΩΝ	€
1445265	450	25.4	26	3.6X10X40	140.00

ΠΛΑΚΕΣ ΚΡΑΣΠΕΔΟΥ	ΜΠΕΤΟΝ	ΟΠΛΙΣΜΕΝΟ ΜΠΕΤΟΝ	ΚΕΡΑΜΙΚΑ	ΤΟΥΒΛΑ ΨΗΜΜΕΝΑ	ΠΛΑΚΕΣ ΠΕΖΟΔ/ΜΙΟΥ	ΓΡΑΝΙΤΗΣ	ΤΟΥΒΛΑ ΣΥΜΠΑΓΗ	ΜΑΡΜΑΡΟ	ΤΟΥΒΛΑ	ΗΦΑΙΣΤΕΙΑΚΗ ΠΕΤΡΑ	ΠΟΡΦΥ-ΡΙΤΗΣ	ΡΟΡΟΤΟΝ
●	●	●	●	●	●	●	●	●	●	●	●	●

## ΔΙΣΚΟΙ ΔΙΑΜΑΝΤΕ ΓΙΑ ΜΠΕΤΟΝ

### ΣΕΙΡΑ 1C



**LASER**



Για αρμούς διαστολής σε μπετόν και οπλισμένο μπετόν με την απόλυτη ασφάλεια της συγκόλλησης laser.  
Χρήση με μηχανές μέχρι 12HP.

ΤΥΠΟΣ	ΕΞ.ΔΙΑΜ.	ΔΙΑΜ.ΟΠΗΣ	ΣΤΟΙΧΕΙΑ	ΔΙΑΣΤ. ΣΤΟΙΧΕΙΩΝ	€
1235377H	350	30-25.4	25	3.2X10X40	215.00
1240377H	400	30-25.4	28	3.6X10X40	280.00
1245377H	450	30-25.4	32	3.6X10X40	320.00

ΜΠΕΤΟΝ	ΟΠΛΙΣΜΕΝΟ ΜΠΕΤΟΝ	ΦΡΕΣΚΟ ΜΠΕΤΟΝ
●	●	●

## ΔΙΣΚΟΙ ΔΙΑΜΑΝΤΕ ΓΙΑ ΟΠΛΙΣΜΕΝΟ ΜΠΕΤΟΝ

### ΣΕΙΡΑ CL



**LASER**



Ιδανικοί για την μέθοδο ατάρακτης κοπής σε μπετόν και σε οπλισμένο μπετόν, με την απόλυτη ασφάλεια της συγκόλλησης laser.

ΤΥΠΟΣ	ΕΞ.ΔΙΑΜ.	ΔΙΑΜ.ΟΠΗΣ	ΣΤΟΙΧΕΙΑ	ΔΙΑΣΤ. ΣΤΟΙΧΕΙΩΝ	€
2421803	350	25.4	21	2.8X10X40	180.00
2431803	400	25.4	24	3.2X7.0X40	195.00
2441803	450	25.4	26	3.6X7.0X40	250.00

ΑΜΜΟ-ΠΕΤΡΑ	ΓΡΑΝΙΤΗΣ	ΗΦΑΙΣΤΕΙΑΚΗ ΠΕΤΡΑ	ΜΠΕΤΟΝ	ΟΠΛΙΣΜΕΝΟ ΜΠΕΤΟΝ	ΠΛΑΚΕΣ ΚΡΑΣΠΕΔΟΥ	ΠΛΑΚΕΣ ΠΕΖΟΔ/ΜΙΟΥ	ΠΟΡΦΥ-ΡΙΤΗΣ	ΤΟΥΒΛΑ	ΤΟΥΒΛΑ ΣΥΜΠΑΓΗ	ΤΟΥΒΛΑ ΨΗΜΜΕΝΑ	ΡΟΡΟΤΟΝ
●	●	●	●	●	●	●	●	●	●	●	●

H=10

## ΔΙΣΚΟΙ ΔΙΑΜΑΝΤΕ ΑΣΦΑΛΤΟΥ

### ΣΕΙΡΑ PL - PL/R



**LASER**



Για κοπή ασφάλτου με απόλυτη ασφάλεια (χάρη στη συγκόλληση laser) ακόμα και σε ξηρά κοπή.

ΤΥΠΟΣ	ΕΞ.ΔΙΑΜ.	ΔΙΑΜ.ΟΠΗΣ	ΣΤΟΙΧΕΙΑ	ΔΙΑΣΤ. ΣΤΟΙΧΕΙΩΝ	€
2412903T	300	25.4	18	2.6X10X40	105.00
2422903T	350	25.4	21	2.8X10X40	130.00
2432903T	400	25.4	24	3.2X10X40	180.00

ΑΜΜΟ-ΠΕΤΡΑ	ΑΣΦΑΛΤΟΣ	ΗΦΑΙΣΤΕΙΑΚΗ ΠΕΤΡΑ	ΜΠΕΤΟΝ	ΦΡΕΣΚΟ ΜΠΕΤΟΝ	ΡΟΡΟΤΟΝ
●	●	●	●	●	●

### ΣΕΙΡΑ 2W



**LASER**



Επαγγελματικοί δίσκοι ιδανικοί για κοπή ασφάλτου με μηχανές μέχρι 12 HP. Απόλυτη ασφάλεια χάρη στις συγκολλήσεις όλων των στοιχείων με laser.

ΤΥΠΟΣ	ΕΞ.ΔΙΑΜ.	ΔΙΑΜ.ΟΠΗΣ	ΣΤΟΙΧΕΙΑ	ΔΙΑΣΤ. ΣΤΟΙΧΕΙΩΝ	€
0135265T	350	25.4	21	3.2X10	195.00
0135365T	350	30-25.4	21	3.2X10	195.00
0140365T	400	30-25.4	24	3.2X10	250.00
1045265T	450	30-25.4	26	3.6X10	280.00

ΑΣΦΑΛΤΟΣ	ΜΠΕΤΟΝ	ΟΠΛΙΣΜΕΝΟ ΜΠΕΤΟΝ	ΦΡΕΣΚΟ ΜΠΕΤΟΝ
●	●	●	●

## ΔΙΣΚΟΙ ΔΙΑΜΑΝΤΕ ΚΑΝΑΛΙΩΝ

### ΣΕΙΡΑ SL

**LASER**

Για κανάλια σε τοίχους με τούβλα ή σοβά με τη μέγιστη ασφάλεια της συγκόλλησης laser.

ΤΥΠΟΣ	ΕΞ.ΔΙΑΜ.	ΔΙΑΜ.ΟΠΗΣ	ΣΤΟΙΧΕΙΑ	ΔΙΑΣΤ. ΣΤΟΙΧΕΙΩΝ	€
9441906	115	22.2	8	2.2X6.5X37	36.00
9451906	125	22.2	9	2.2X6.5X37	42.00
9471906	150	22.2	10	2.4X7.0X40	48.00
9481901	180	22.2	12	2.4X7.0X40	60.00
9431907	230	22.2	15	2.4X7.0X40	75.00

ΑΜΜΟ-ΠΕΤΡΑ	ΓΡΑΝΙΤΗΣ	ΗΦΑΙΣΤΕΙΑΚΗ ΠΕΤΡΑ	ΜΠΕΤΟΝ	ΟΠΛΙΣΜΕΝΟ ΜΠΕΤΟΝ	ΠΛΑΚΕΣ ΚΡΑΣΠΕΔΟΥ	ΠΛΑΚΕΣ ΠΕΖΟΔ/ΜΙΟΥ	ΤΟΥΒΛΑ	ΤΟΥΒΛΑ ΣΥΜΠΑΓΗ	ΤΟΥΒΛΑ ΨΗΜΕΝΑ	ΡΟΡΟΤΟΝ
●	●	●	●	●	●	●	●	●	●	●

## ΔΙΣΚΟΙ ΔΙΑΜΑΝΤΕ ΚΕΡΑΜΙΚΩΝ

### ΣΕΙΡΑ CER/S - CER/U



Με συνεχόμενη περιφέρεια για κοπή πλακιδίων με τέλειο φινίρισμα.

ΤΥΠΟΣ	ΕΞ.ΔΙΑΜ.	ΔΙΑΜ.ΟΠΗΣ	ΔΙΑΣΤ. ΣΤΟΙΧΕΙΩΝ	€
0214669	115	22.2	1.6X7.0	18.00

3118269	180	25.4	1.6X7.0	42.00
3120269	200	25.4	1.7X8.0	45.00
3123369	230	30-25.4	1.7X8.0	54.00
3125369	250	30-25.4	1.7X8.0	63.00
3130369	300	30-25.4	2.1X8.0	84.00
3135369	350	30-25.4	2.6X8.0	110.00

ΚΕΡΑΜΙΚΑ	ΜΑΡΜΑΡΟ	ΤΟΥΒΛΑ	ΤΟΥΒΛΑ ΣΥΜΠΑΓΗ	ΤΟΥΒΛΑ ΨΗΜΕΝΑ
●	●	●	●	●

### ' «Γ» ΩGRES/S - GRES/U



ΤΥΠΟΣ	ΕΞ.ΔΙΑΜ.	ΣΤΟΙΧΕΙΑ	ΔΙΑΜ.ΟΠΗΣ	ΔΙΑΣΤ. ΣΤΟΙΧΕΙΩΝ	€
3411969	115	75	22.2	1.2X7.0	30.50
3412969	125	70	22.2	1.2X7.0	35.00
3223169M	230	-	22.2	1.6X7.0	78.00

3218269H	180	14	25.4	2.2X7.0	77.00
3220269H	200	14	25.4	2.2X7.0	83.00
3223269H	230	15	25.4	2.2X7.0	93.00
3225269H	250	17	25.4	2.4X7.0	105.00
3230369H	300	21	30-25.4	2.4X7.0	130.00
3235369H	350	25	30-25.4	2.8X7.0	165.00

ΚΕΡΑΜΙΚΑ	ΜΑΡΜΑΡΟ	ΠΛΑΚΑΚΙΑ ΜΕ ΣΜΑΛΤΟ	ΤΟΥΒΛΑ ΣΥΜΠΑΓΗ	ΤΟΥΒΛΑ ΨΗΜΕΝΑ
●	●	●	●	●

**ΔΙΣΚΟΙ ΔΙΑΜΑΝΤΕ ΜΑΡΜΑΡΟΥ ΗΛΕΚΤΡΟΛΥΣΕ**

**ΣΕΙΡΑ EL**



Για ξηρά κοπή μαρμάρου με τέλειο φινίρισμα και υψηλή απόδοση. Να μην χρησιμοποιείται σε υλικά όπως τούβλα, τσιμέντο ή γρανίτη γιατί χάνει τη λειτουργικότητα του.

ΤΥΠΟΣ	ΕΞ.ΔΙΑΜ.	ΔΙΑΜ.ΟΠΗΣ	ΠΑΧΟΣ	€
*3818069	180	22.2	1.8	66.00

**ΣΕΙΡΑ EL/Y**



ΤΥΠΟΣ	ΕΞ.ΔΙΑΜ.	ΔΙΑΜ.ΟΠΗΣ	ΠΑΧΟΣ	€
3811569Y	115	22.2	1.5	45.00
3812569Y	125	22.2	1.5	46.50
3818069Y	180	22.2	1.8	72.00
3823069Y	230	22.2	1.8	90.00

ΜΑΡΜΑΡΟ	PLEXIGLASS	PVC
●	●	●

**ΣΕΙΡΑ 06**



Ιδανικός για κοπή μαρμάρου με τέλειο φινίρισμα και υψηλή απόδοση.

ΤΥΠΟΣ	ΕΞ.ΔΙΑΜ.	ΔΙΑΜ.ΟΠΗΣ	ΣΤΟΙΧΕΙΑ	ΔΙΑΣΤ. ΣΤΟΙΧΕΙΩΝ	€
0630363	300	30	21	2.8X40X8.0	155.00
0635563	350	50	25	3.2X40X8.0	195.00
*0640363	400	30	28	3.6X40X8.0	245.00
0640663	400	60	28	3.6X40X8.0	245.00

ΜΑΡΜΑΡΟ
●

**ΔΙΣΚΟΣ ΚΟΠΗΣ ΣΙΔΗΡΟΥ - ΧΑΛΥΒΑ - PANELS - PVC**

**ΣΕΙΡΑ FG**



Ιδανικός για κοπή σιδηρούχων υλικών, χάλυβα, PVC, Panels. Η επεξεργασία των διαμαντέ στοιχείων του επιτρέπει εύκολη και ασφαλή κοπή σε αμαξώματα και χρησιμοποιείται από υπηρεσίες πυροσβεστικής στην αντιμετώπιση τροχαίων ατυχημάτων. Η χρήση στις παραδοσιακές οικοδομικές εργασίες έχει καλό αποτέλεσμα αλλά με λιγότερα μέτρα κοπής.

ΤΥΠΟΣ	ΕΞ.ΔΙΑΜ.	ΔΙΑΜ.ΟΠΗΣ	€
V123001	230	22.2	110.00

ΣΙΔΗΡΟΥ	PVC	PANELS
●	●	●

## ΣΕΙΡΑ D15



Διαμαντοκορώνες συγκολλητές με laser για τοίχους καιτσιμέντο. Δεν συνιστώνται για οπλισμένο μπετό. Κατά τη χρήση το δρέπανο να μην είναι σε κρουστική λειτουργία.

ΤΥΠΟΣ	ΕΞ.ΔΙΑΜ.	ΥΨΟΣ	ΣΠΕΙΡΩΜΑ	ΣΤΟΙΧΕΙΑ	ΔΙΑΣΤ. ΣΤΟΙΧΕΙΩΝ	€
*3315068/150	152	150	M16	6	20X4.0X8.0	185.00
*3316068/150	162	150	M16	7	20X4.0X8.0	210.00
*3320068/150	200	150	M16	8	20X4.0X8.0	250.00

## ΣΕΙΡΑ D18

ΤΥΠΟΣ	ΕΞ.ΔΙΑΜ.	ΥΨΟΣ	ΣΠΕΙΡΩΜΑ	ΣΤΟΙΧΕΙΑ	€
*3310201	102	8	M16	5	125.00



## ΣΕΙΡΑ D22



ΤΥΠΟΣ	ΕΞ.ΔΙΑΜ.	ΥΨΟΣ	ΣΠΕΙΡΩΜΑ	ΣΤΟΙΧΕΙΑ	ΔΙΑΣΤ. ΣΤΟΙΧΕΙΩΝ	€
3305068	52	220	M16	3	4.0X10.0	88.00
3306868	68	220	M16	3	4.0X10.0	95.00
3308268	82	220	M16	4	4.0X10.0	135.00
3310068	102	220	M16	5	4.0X10.0	125.00
3312068	127	220	M16	6	4.0X10.0	175.00
3315068	152	220	M16	6	4.0X10.0	185.00
3316068	162	220	M16	7	4.0X10.0	210.00
3320068	200	220	M16	8	4.0X10.0	250.00

## ΣΕΙΡΑ W22

Επαγγελματικές διαμαντοκορώνες υγρής κοπής με επεξεργασμένα στοιχεία διαμαντέ που εγγυώνται γρήγορη ταχύτητα κοπής και μεγάλη διάρκεια ζωής της διαμαντοκορώνας. Η συγκόλληση των στοιχείων με Laser (ή μπρουτζοκόλληση) εγγυώνται την ασφαλή διάτρηση, σε τοίχους,τσιμέντο ή οπλισμένο μπετό.



ΤΥΠΟΣ	ΕΞ. ΔΙΑΜ.	ΜΗΚΟΣ	ΜΟΥΦΑ ΠΡΟΣ.	ΣΤΟΙΧ.	ΔΙΑΣΤ. ΣΤΟΙΧΕΙΩΝ	€
2205268	52	450	1"1/4	5	3.5X10	99.00
2206768	67	450	1"1/4	6	3.5X10	125.00
2207268	72	450	1"1/4	7	3.5X10	135.00
2207768	77	450	1"1/4	7	3.5X10	140.00
2208268	82	450	1"1/4	7	3.5X10	140.00
2209268	92	450	1"1/4	8	3.5X10	145.00
2210268	102	450	1"1/4	8	3.5X10	145.00
2210768	107	450	1"1/4	9	3.5X10	155.00
2211268	112	450	1"1/4	9	3.5X10	165.00
2211768	117	450	1"1/4	10	3.5X10	170.00
2212268	122	450	1"1/4	10	3.5X10	185.00
2212768	127	450	1"1/4	10	3.5X10	190.00
2213268	132	450	1"1/4	11	3.5X10	195.00
2214268	142	450	1"1/4	12	4.0X10	225.00
*L240157	157	450	1"1/4	12	4.0X10	225.00
2218268	182	450	1"1/4	13	4.0X10	270.00
2220068	200	450	1"1/4	15	4.0X10	290.00
2222568	225	450	1"1/4	16	4.0X10	425.00
2225068	250	450	1"1/4	17	4.5X10	550.00
2230068	300	450	1"1/4	19	5.0X10	690.00

## ΣΕΙΡΑ G35

Διαμαντοκορώνες ξηράς κοπής με διαμαντέ κοπτικό άκρο για διάτρηση κεραμικών πλακιδίων καθώς και πορσελανάτων και πλακιδίων από γρανίτη. Χρήση με γωνιακό μίνι τροχό. Ταχύτητα 10.000 - 11.000 rpm.



ΤΥΠΟΣ	ΔΙΑΜ.ΟΠΗΣ	ΜΟΥΦΑ ΠΡΟΣΑΡΜ.	ΣΥΝΟΛΙΚΟ ΥΨΟΣ (MM)	€
*AC03001	30X10	M14	50	88.00

## ΑΝΤΑΠΤΟΡΕΣ ΓΙΑ ΔΙΑΜΑΝΤΟΚΟΡΩΝΕΣ

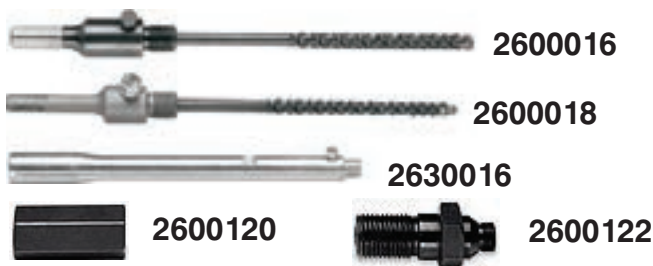

ΤΥΠΟΣ	ΠΕΡΙΓΡΑΦΗ	€
2600016	Αντάπτορας απλός εξαγωνος M16	27.00
2600018	Αντάπτορας SDS PLUS M16	36.00
2630016	Προέκταση 300mm M16 Θ/Α	39.00
2600120	Αντάπτορας 1"1/4 σε 1/2"	48.00
2600122	Αντάπτορας 1/2" σε 1"1/4	45.00

## ΒΑΣΗ ΓΙΑ ΛΑΜΠΕΣ



### GA000G00

Ρυθμιζόμενη τηλεσκοπική βάση με πόδια στήριξης.  
H: 90cm ÷ 210cm  
για την λάμπα KL230G72.

ΤΥΠΟΣ	ΠΕΡΙΓΡΑΦΗ	€
*KA000G00	Ρυθμιζόμενη τηλεσκοπική βάση	60.00

ΜΕΤΡΑ - ΜΕΤΡΟΤΑΙΝΙΕΣ - ΟΔΟΜΕΤΡΑ

από ΣΕΛ. 111



ΑΛΦΑΔΙΑ - ΡΙΓΕΣ - ΧΑΡΑΚΤΕΣ - ΣΗΜΑΝΣΗ

από ΣΕΛ. 118

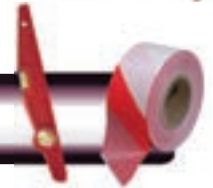

ΑΛΦΑΔΙΑ & ΜΕΤΡΗΤΕΣ LASER

από ΣΕΛ. 125



ΜΑΧΑΙΡΙΑ - ΨΑΛΙΔΙΑ - ΚΟΦΤΕΣ - ΤΑΝΑΛΙΕΣ

από ΣΕΛ. 127



ΧΤΥΠΗΤΑ ΣΤΟΙΧΕΙΑ - ΣΦΙΓΚΤΗΡΕΣ - ΠΡΙΟΝΙΑ

από ΣΕΛ. 130

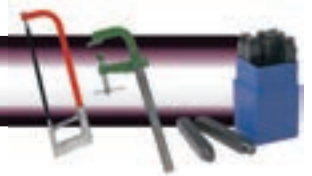

ΣΠΑΤΟΥΛΕΣ - ΞΥΣΤΡΕΣ - ΚΑΛΕΜΙΑ - ΛΟΣΤΟΙ

από ΣΕΛ. 131



ΦΤΥΑΡΙΑ - ΣΦΥΡΙΑ - ΑΞΙΝΕΣ - ΜΥΣΤΡΙΑ

από ΣΕΛ. 133



ΣΦΟΥΓΓΑΡΙΑ - ΠΙΣΤΟΛΙΑ ΣΙΛΙΚΟΝΗΣ

από ΣΕΛ. 134



ΠΑΧΥΜΕΤΡΑ - ΒΑΘΥΜΕΤΡΑ - ΜΙΚΡΟΜΕΤΡΑ

από ΣΕΛ. 135



ΟΡΓΑΝΑ ΕΥΘΥΓΡΑΜΜΙΣΗΣ - ΔΙΑΒΗΤΕΣ

από ΣΕΛ. 137



ΜΑΓΝ. ΒΑΣΕΙΣ-ΣΠΕΙΡΟΜΕΤΡΑ-ΜΕΤΡ. ΑΠΟΣΤΑΣΕΩΝ από ΣΕΛ. 137





## ΣΠΑΣΤΑ ΜΕΤΡΑ ΑΠΟ FIBERGLASS

### 2 m - FIBERGLASS - κόκκινα νούμερα

Χαραγμένη κλίμακα με κόκκινα νούμερα δεκάδων, ανθεκτικό σε διάβρωση, με διπλά ελατήρια σε κάθε ένωση, στοπ στις 90°, μη αγωγή, αντέχει στο πλύσιμο.



⌘ = Αριθμός παλαμών



M18012



ΤΥΠΟΣ	L	⌘	mm	€	📦
M18012	2 m	10	mm	5.00	12



## ΣΠΑΣΤΑ ΜΕΤΡΑ ΞΥΛΙΝΑ

### 2 m Εσωτερικά ελατήρια - πάχος 3 mm

Ενώσεις εσωτερικές με ελατήρια απο σκληρυμένο χάλυβα, διπλή κλίμακα, πάχος 3 mm, στέκεται άκαμπτο 2 m οριζόντια ή κάθετα.

ΤΥΠΟΣ	L	⌘	mm	€	📦
M23080	2 m	10	mm	5.90	12



M23080



### 2 m Από ξύλο σημύδας -πάχος 3 mm

Απο εύκαμπτο ξύλο σημύδας, κρυφά πριτσίνια, λευκό-κίτρινο χρώμα, διπλή κλίμακα με κόκκινα νούμερα δεκάδων, πάχος 3 mm, στέκεται άκαμπτο 2 m οριζόντια ή κάθετα.

ΤΥΠΟΣ	L	⌘	mm	€	📦
*M23085	2 m	10	mm	5.00	10

M23085



## ΣΠΑΣΤΑ ΜΕΤΡΑ ΜΕΤΑΛΛΙΚΑ

### DURALUMINIUM - 2 m - INDELIBLE MARKING

Σπαστό μέτρο απο αλουμίνιο, εποξειδωμένη-ανεξίτηλη χάραξη. Συνδέσεις απο ορείχαλκο.

M21035

ΤΥΠΟΣ	L	⌘	mm	€	📦
M21035	2 m	10	mm	14.60	12



## ΣΠΑΣΤΑ ΜΕΤΡΑ ΞΥΛΙΝΑ

## 2 m - HIDDEN RIVETS - κόκκινα νούμερα

Κρυφά πριτσίνια, λευκό-κίτρινο χρώμα, διπλή κλίμακα με κόκκινα νούμερα δεκάδων.



= Αριθμός παλαμών

ΤΥΠΟΣ	L			€	
*M23310	2 m	10	mm	4.40	12



## ΕΠΑΓΓΕΛΜΑΤΙΚΕΣ ΜΕΤΡΟΤΑΙΝΙΕΣ

## METRICA MAGNETEFORTE

## Η ΜΑΓΝΗΤΙΚΗ ΜΕΤΡΟΤΑΙΝΙΑ ΧΩΡΙΣ ΛΑΘΗ !

Αποκλειστικός μαγνητικός μηχανισμός, τοποθετημένος και ευθυγραμμισμένος πάνω στο μηδέν της διαβάθμισης, επιτρέπει ακριβείς μετρήσεις σε κάθε θέση. Αποτρέπει τις λάθος μετρήσεις όπως με άλλες ταινίες όπου ο μαγνήτης είναι τοποθετημένος πάνω στον μετακινούμενο γάντζο. Ανθεκτική ταινία με νάιλον επικάλυψη πλάτους 25mm, και αντιθαμβωτική επιφάνεια. Μεγάλου μεγέθους αριθμούς για εύκολη ανάγνωση. Χρωμιωμένο κέλυφος με λαστιχένια επικάλυψη, λαστιχένιο μπουτόν στοπ, και κλιπ στερέωσης.



M38597

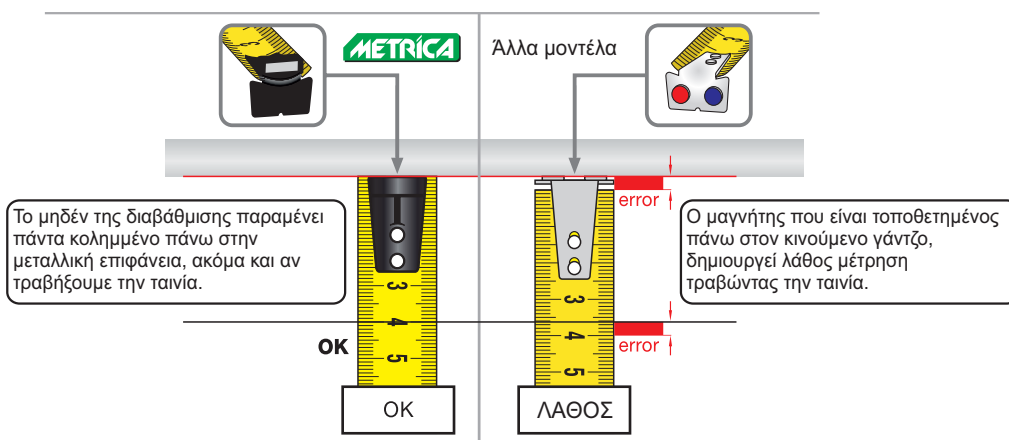

ΤΥΠΟΣ	L		B mm	€		
M38597	5 m	25 mm	mm	70	7.80	6

## ΕΠΑΓΓΕΛΜΑΤΙΚΕΣ ΜΕΤΡΟΤΑΙΝΙΕΣ

### METRICA DOUBLE

Διαβάθμιση και στις δύο πλευρές.  
Μπροστά πλευρά (κίτρινη ταινία), οριζόντια αρίθμηση.  
Πίσω πλευρά (λευκή ταινία), κάθετη αρίθμηση.  
Νάϊλον επένδυση, πλάτους 25mm, ανθεκτική με αντιθαμβωτική επιφάνεια.  
Μεγάλου μεγέθους αριθμούς για εύκολη ανάγνωση.  
Χρωμιωμένο κέλυφος, λαστιχένιο μπουτόν στοπ, και κλιπ στερέωσης.

**M38605**

B

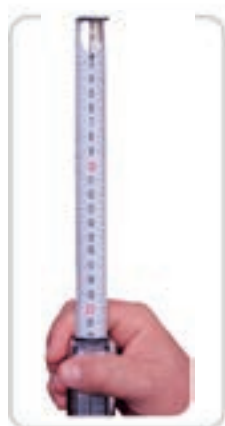

Κάθετη αρίθμηση και βέλτιστη σκληρότητα ταινίας ως 4m.



Η διαβάθμιση εφάπτεται πάνω στην επιφάνεια εργασίας.



### METRICA XL

Μετροταινία με νάϊλον επικάλυψη πλάτους 33mm, ανθεκτική με αντιθαμβωτική επιφάνεια.  
Στέκεται άκαμπτη ως 3m οριζόντια και 4,5m κάθετα.  
Γάντζος με ειδικά διαμορφωμένη επιφάνεια απο λάστιχο για καλύτερο κράτημα (πατέντα).  
Μεγάλου μεγέθους αριθμοί για εύκολη ανάγνωση, κέλυφος δύο υλικών επικαλυμμένο με λάστιχο και ανοξείδωτο χάλυβα, αντιολισθητική, με μπουτόν στοπ, αυτόματη επιστροφή και αμορτισέρ.

**M08755**

**ΠΡΟΤΕΡΗΜΑΤΑ**  
Βέλτιστη ακαμψία :  
– ως 3m οριζόντια  
– ως 4,5m κάθετα

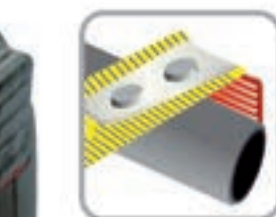

ΤΥΠΟΣ	L			B mm	€	
M38605	5 m	25 mm	mm	70	8.00	12
M08755	5 m	33 mm	mm	70	14.20	1

## ΕΠΑΓΓΕΛΜΑΤΙΚΕΣ ΜΕΤΡΟΤΑΙΝΙΕΣ

## METRICA RUBBER TOUCH

Αποκλειστικός γάντζος με ειδικά διαμορφωμένη επιφάνεια από λάστιχο για καλύτερο κράτημα (πατέντα). Κέλυφος δύο υλικών επικαλυμμένο με λάστιχο, αντιολισθητική, με κλιπ στερέωσης. Ανθεκτική ταινία επικαλυμμένη με νάιλον, αντιθαμβωτική επιφάνεια. Μεγάλου μεγέθους αριθμοί για εύκολη ανάγνωση, μπουτόν στοπ, αυτόματη επιστροφή και αμορτισέρ.

M08793  
M08795



CE II

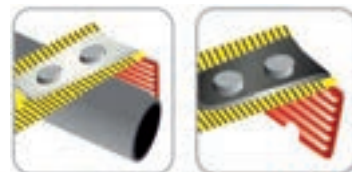

CE I

M38735

## METRICA ONE-CLASS I

Ταινία μεγάλης ακρίβειας EEC Class I, πλάτους 25mm, με νάιλον επικάλυψη.

Κινούμενος γάντζος για εσωτερικές και εξωτερικές μετρήσεις, χρωμιωμένο κέλυφος, κλιπ στερέωσης.

## METRICA TOTAL PROTECTION

Ανθεκτική ταινία με νάιλον επικάλυψη, αντιθαμβωτική επιφάνεια. Στιβαρή ταινία 25mm, στέκεται κάθετα ως 3,5m. Μεγάλου μεγέθους αριθμοί για εύκολη ανάγνωση. Χρωμιωμένο κέλυφος, κλιπ στερέωσης.

M08505



CE II



CE II

M08835

## METRICA RUBBER TOUCH

Κέλυφος επικαλυμμένο με ειδικό αντιολισθητικό λάστιχο απαλής αφής. Με κλιπ στερέωσης, ανθεκτική ταινία, μπουτόν στοπ και αυτόματη επιστροφή.

## CHROMED CASE

Χρωμιωμένο κέλυφος από ABS, ανθεκτικό σε χτυπήματα με κλιπ στερέωσης. Ανθεκτική ταινία εμαγιέ, μεγάλου μεγέθους αριθμοί για εύκολη ανάγνωση, μπουτόν στοπ, αυτόματη επιστροφή και αμορτισέρ.

ΤΥΠΟΣ	L			B mm	€	
M08793	3 m	16 mm	mm	60	4.85	12
M08795	5 m	25 mm	mm	65	6.60	12
M38735	5 m	25 mm	mm	69	13.00	1
M08505	5 m	25 mm	mm	70	7.10	12
M08835	5 m	19 mm	mm	75	4.20	12
M38397	5 m	25 mm	mm	70	7.70	12



CE II

M38397

## ΕΠΑΓΓΕΛΜΑΤΙΚΕΣ ΜΕΤΡΟΤΑΙΝΙΕΣ

### JUST-IN

Παράθυρο για απευθείας ανάγνωση εσωτερικών μετρήσεων.  
Ταινία με νάϊλον επικάλυψη, ανθεκτική σε οξέα και λάδια.  
Μεγάλη διάρκεια ζωής, αντιθαμβωτική επιφάνεια, αυτόματη επιστροφή.  
Μεγάλοι μεγέθους αριθμοί για εύκολη ανάγνωση.  
Χρωμιωμένο κέλυφος.

**M38206**

## ΜΕΤΡΟΤΑΙΝΙΕΣ

### 3 BUTTONS

#### Με 3 μπουτόν στοπ :

Κεντρικό μπουτόν για συνεχές μπλοκάρισμα  
2 πλαϊνά μπουτόν για προσωρινό σταμάτημα της ταινίας.

Κέλυφος με κάλυμμα από λάστιχο, κλιπ στερέωσης.  
Ταινία εμαγιέ.

**M38656**

## ΜΕΤΡΟΤΑΙΝΙΕΣ ΜΕΓΑΛΩΝ ΑΠΟΣΤΑΣΕΩΝ

### METRICA OPEN - STEEL

Ανοιχτό κέλυφος από συνθετικό υλικό, ανθεκτικό σε χτυπήματα.  
Χαλύβδινη ταινία με νάϊλον επικάλυψη, πλάτους 13mm, μεγάλης ανθεκτικότητας, μη χαράξιμη.  
Αντιθαμβωτική επιφάνεια.

**M39223**

## ΜΕΤΡΟΤΑΙΝΙΕΣ ΑΠΟ FIBERGLASS

### METRICA QUICK - RETURN - 100 m FIBERGLASS

Αποκλειστικό μηχανισμό επαναφοράς "METRICA QUICK RETURN" 3X(3φορές ταχύτερα).  
Ταινία από Fiberglass, πλάτος 13mm, με αμορτισέρ.  
Εύχρηστη, αντιολισθητική λαβή με λαστιχένια επικάλυψη.  
Ανοιχτό κέλυφος, σε βαλιτσάκι μεταφοράς.



Επαναφορά 3x -  
Ξανατυλίγεται 3φορές  
ταχύτερα.



ΤΥΠΟΣ	L	W	mm	€	μ
M38206	5 m	19 mm	mm	12.10	12
M38656	5 m	25 mm	mm	3.50	12
M39223	20 m	13 mm	mm	20.70	1
M40027	100 m	13 mm	mm	67.00	1

**M40027**

## ΜΕΤΡΟΤΑΙΝΙΕΣ ΑΠΟ FIBERGLASS

round - ABS CASE



M40015

Ταινία απο Fiberglass, πλάτος 16mm, κέλυφος από ABS, μεταλλικό χερούλι επαναφοράς.

ABS CASE

Ταινία απο Fiberglass, πλάτος 16mm, κέλυφος από ABS, μεταλλικό χερούλι επαναφοράς.

M40017



## METRICA SUPER ACTION



M40029

Ταινία από FIBERGLASS, εργονομικό σχήμα (πατέντα), δεν κουράζει τον καρπό κατά την μεταφορά και την χρήση, αποκλειστικό σύστημα απελευθέρωσης ταινίας χωρίς κίνηση του μοχλού, τετράγωνος σπαστός γάντζος στο τέρμα, αντιολισθητική λαστιχένια λαβή. Σε διαφανή κασετίνα.

METAL CASE

Ταινία απο Fiberglass, πλάτος 16mm, μεταλλικό κέλυφος με δερμάτινη επικάλυψη, μεταλλικό χερούλι επαναφοράς.

M40037



ΤΥΠΟΣ	L			€	
M40015	30 m	16 mm	cm	11.50	5
M40017	20 m	16 mm	cm	7.70	5
M40029	50 m	13 mm	cm	47.00	1
M40037	50 m	16 mm	cm	30.00	5

## ΤΡΟΧΟΣ ΜΕΤΡΗΣΗΣ ΑΠΟΣΤΑΣΕΩΝ

### ROAD MEASURING WHEEL

Μετρητής πάνω στη λαβή για ευκολότερη ανάγνωση.  
Περιοχή μέτρησης 10 km. Σπαστός σκελετός.  
Με φρένο. Διάμετρος 32cm.  
Σε τσάντα μεταφοράς.

**M60464**

## ΤΗΛΕΣΚΟΠΙΚΕΣ ΡΑΒΔΟΙ ΜΕΤΡΗΣΗΣ

### 3m - 5m

Τηλεσκοπικοί ράβδοι μέτρησης με απευθείας ανάγνωση στην κλίμακα της ράβδου, τόσο για εσωτερικές όσο και για εξωτερικές μετρήσεις.  
Η συσκευή ανάγνωσης βρίσκεται στο πάνω μέρος των ράβδων για εύκολη ανάγνωση.  
Αδιάβροχη και αεροστεγής σόλα με προστατευτικό κάλυμμα (πατέντα).  
Αυτόματο μπλοκάρισμα των στοιχείων.  
Οριζόντιο και κάθετο αλφάδι για την ακριβή τοποθέτηση της ράβδου στο σημείο μέτρησης.  
Πλαστικό βαλιτσάκι μεταφοράς με χερούλια.  
Δυνατότητα βιδώματος 2 μεταλλικών μυτών 50mm για διαγώνιες μετρήσεις και μετρήσεις σε αυλάκια.

**telefix**  
Made in Italy

**M49360  
M49362**

 Για εσωτερικές και  
εξωτερικές μετρήσεις

 Παράθυρο με  
2 αλφάδια

 Αδιάβροχη σόλα  
(πατέντα)

### 8m

**telefix**  
Made in Italy

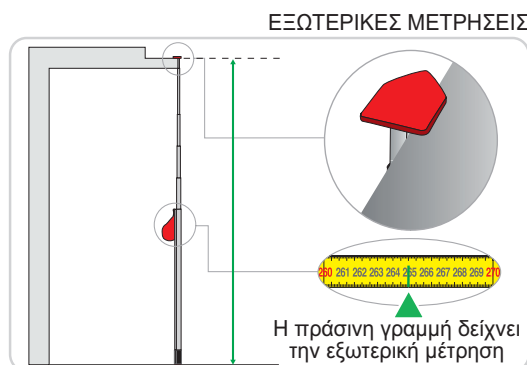
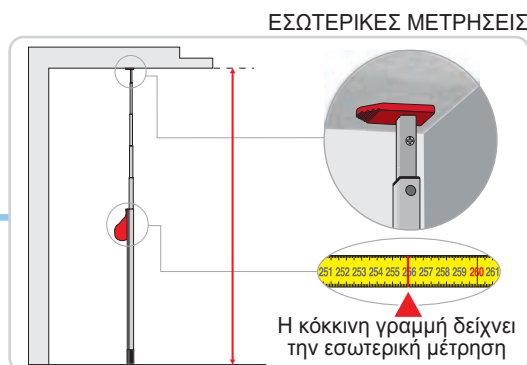
**M49365**

ΤΥΠΟΣ	L	cm		€	
M60464	10.000 m		m / 10 cm	185.00	1
M49360	3 m	66 - 300 mm	mm	340.00	1
M49362	5 m	99 - 500 mm	mm	400.00	1
M49365	8 m	135 - 800 mm	mm	575.00	1

## ΡΙΓΕΣ ΑΠΟ ΑΝΟΞΕΙΔΩΤΟ ΧΑΛΥΒΑ

## ΗΜΙΑΚΑΜΠΤΕΣ ΡΙΓΕΣ ΑΠΟ ΣΤΙΛΒΩΜΕΝΟ ΧΑΛΥΒΑ

Ημιάκαμπτες ρίγες, διαστάσεις τομής 30x1mm, από ανοξείδωτο χάλυβα, χαραγμένη μαύρη κλίμακα, τροχισμένες γωνίες.



M25103



## ΑΚΑΜΠΤΗ ΡΙΓΑ ΜΕ ΚΛΙΜΑΚΑ

Απο τροχισμένο ανοξείδωτο χάλυβα, χαραγμένη μαύρη κλίμακα.

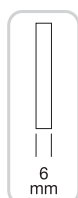

M25203

43 mm



## ΓΩΝΙΕΣ

## ΕΠΑΓΓΕΛΜΑΤΙΚΗ ΓΩΝΙΑ ΞΥΛΟΥΡΓΟΥ

Κίτρινη και λευκή γωνία από επισκληρυμμένο χάλυβα με κλίμακα. Πέλας από μαύρο ανωδιομένο προφίλ αλουμινίου.

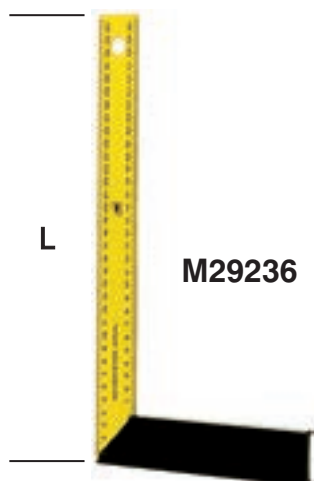

M29236

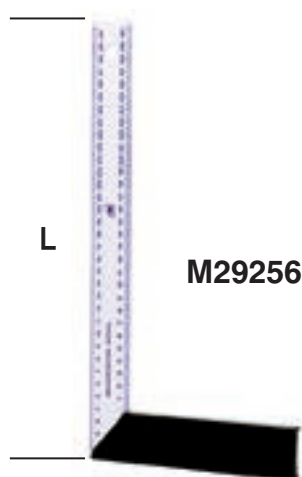

M29256

## ΓΩΝΙΑ ΞΥΛΟΥΡΓΟΥ

Κίτρινη γωνία από επισκληρυμμένο χάλυβα με κλίμακα. Πέλας από αλουμίνιο.

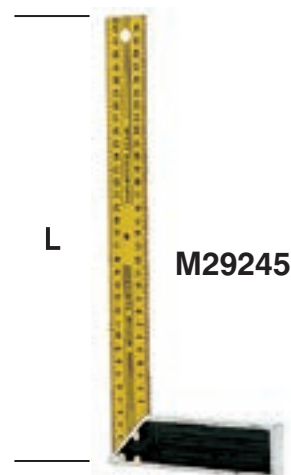

M29245

ΤΥΠΟΣ	L	Κλίμακα	€	Πακέτο
M25103	1000 mm	mm / mm	32.50	10
M25203	1000 mm	mm	200.00	1
M29236	400 mm	-	14.20	10
M29256	400 mm	-	14.80	10
M29245	400 mm	-	3.70	12



## ΕΠΑΓΓΕΛΜΑΤΙΚΑ ΑΛΦΑΔΙΑ

### ΕΠΙΠΕΔΗ ΒΑΣΗ

Επαγγελματικά αλφάδια καινοτόμου σχεδιασμού, με ρεκτιφιαρισμένη επίπεδη βάση, διπλά νεύρα για καλύτερη συγκράτηση. Μεγάλου μεγέθους διατομή 62x25 mm, με εσωτερική ενισχυτική λάμα. Πολύ στιβαρά σε κάθε μέγεθος, εποχική βαφή για ευκολότερο κράτημα. Ανθεκτικά μάτια 2/3 ακρυλικά, 5 χρόνια εγγύηση. Κεντρικό μάτι καμπυλωτού σχήματος για καλύτερη ορατότητα απο κάθε σημείο. Ακρίβεια 0,50mm/m σε κανονική θέση. Απευθείας ανάγνωση κλίσης 2%.

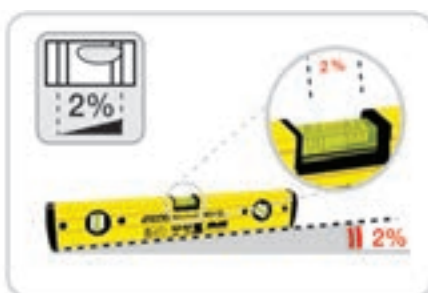
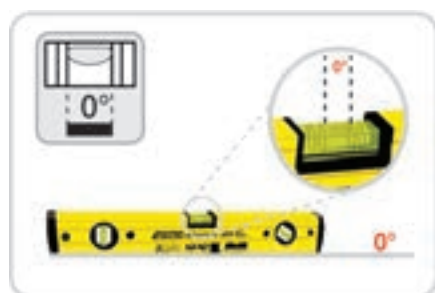

NORMAL BASE

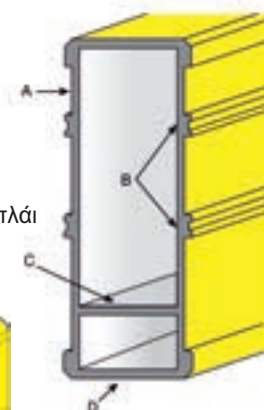

A: Εξαιρετικά παχύ προφίλ (910g/m)  
 B: Διπλά νεύρα στο πλάι  
 C: Ενισχυτική λάμα  
 D: Επίπεδη βάση

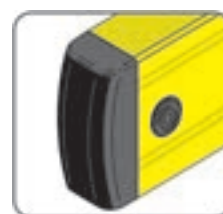

ΠΛΕΥΡΙΚΑ ΠΡΟΣΤΑΤΕΥΤΙΚΑ ΑΠΟ ΛΑΣΤΙΧΟ



M32844  
 M32845  
 M32846  
 M32848  
 M32850  
 M32852  
 M32855  
 M32858  
 M32860

Κεντρικό μάτι με σημάδια για άμεση ανάγνωση σε 0° και κλίση 2%.  
 Καμπυλωτό σχήμα για καλύτερη ορατότητα



formula **magnétforte** - μαγνητική βάση



Επίπεδη βάση με εξαιρετικά ισχυρούς μαγνήτες, ανθεκτικά σε χτυπήματα και δονήσεις, με 2 ακρυλικά μάτια.



ΠΛΕΥΡΙΚΑ ΠΡΟΣΤΑΤΕΥΤΙΚΑ ΑΠΟ ΛΑΣΤΙΧΟ

M32880

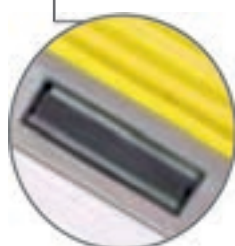

ΤΥΠΟΣ	L	Φ	☐	☐	☐	☐	€	☐
M32844	40 cm	364	—	•	—	—	25.50	6
M32845	50 cm	455	—	•	—	—	29.50	6
M32846	60 cm	546	—	•	—	—	32.50	6
M32848	80 cm	728	—	•	—	—	35.00	6
M32850	100 cm	910	—	•	—	—	37.00	6
M32852	120 cm	1092	—	•	—	—	46.50	6
M32855	150 cm	1365	—	•	—	—	63.00	6
M32858	180 cm	1638	—	•	—	—	72.00	6
M32860	200 cm	1820	—	•	—	—	82.00	6
M32880	100 cm	—	•	—	—	2	61.00	6

☐ = αριθμός μαγνητών

## ΕΠΑΓΓΕΛΜΑΤΙΚΑ ΑΛΦΑΔΙΑ

## megalevel - ΠΡΟΦΙΛ ΑΛΟΥΜΙΝΙΟΥ

Με 3 ακρυλικά μάτια, ανθεκτικό σε χτυπήματα,  
5 χρόνια εγγύηση, ρεκτιφιαρισμένο.  
Ακρίβεια 0,50 mm/m σε κανονική θέση.  
Εποξική βαφή.

3 ΜΑΤΙΑ

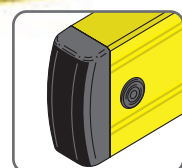

M32306

ΠΛΕΥΡΙΚΑ ΠΡΟΣΤΑΤΕΥΤΙΚΑ  
ΑΠΟ ΛΑΣΤΙΧΟ

## megalevel magneteforte

Μαγνητική βάση με εξαιρετικά ισχυρούς μαγνήτες, ανθεκτικά σε χτυπήματα και δονήσεις,  
με 2 ακρυλικά μάτια.  
Ακρίβεια 0,50 mm/m σε κανονική θέση.  
Εγγύηση 5 χρόνια.

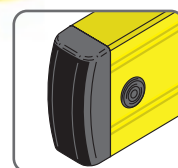

M32484 M32492  
M32485 M32495  
M32486 M32498  
M32488 M32499  
M32490

ΠΛΕΥΡΙΚΑ ΠΡΟΣΤΑΤΕΥΤΙΚΑ  
ΑΠΟ ΛΑΣΤΙΧΟ

## ΠΡΟΦΙΛ ΑΛΟΥΜΙΝΙΟΥ ΜΕ ΒΑΘΜΟΝΟΜΗΜΕΝΗ ΒΑΣΗ

Με 2 ακρυλικά μάτια, ανθεκτικό σε χτυπήματα.  
Ανθεκτικά, ακρυλικά φιαλίδια. Ανοδιωμένη βαφή.



M32544  
M32545  
M32546  
M32548  
M32550  
M32551

ΤΥΠΟΣ	L	☐	●	⊖	€	📦
M32306	60 cm	—	•	—	23.10	6
M32484	40 cm	•	—	1	27.50	6
M32485	50 cm	•	—	2	34.50	6
M32486	60 cm	•	—	2	40.00	6
M32488	80 cm	•	—	2	44.50	6
M32490	100 cm	•	—	2	47.00	6
M32492	120 cm	•	—	2	53.00	3
M32495	150 cm	•	—	3	57.00	3
M32498	180 cm	•	—	4	67.00	3
M32499	200 cm	•	—	4	73.00	3

ΤΥΠΟΣ	L	☐	●	€	📦
M32544	40 cm	•	—	6.00	6
M32545	50 cm	•	—	7.60	6
M32546	60 cm	•	—	8.20	6
M32548	80 cm	•	—	11.80	6
M32550	100 cm	•	—	12.70	6
M32551	120 cm	•	—	15.30	3

⊖ = αριθμός μαγνητών

## ΕΠΑΓΓΕΛΜΑΤΙΚΑ ΑΛΦΑΔΙΑ

### ΕΠΑΓΓΕΛΜΑΤΙΚΑ ΑΛΦΑΔΙΑ

Στιβαρά επαγγελματικά αλφάδια απο χυτοσίδηρο, εργονομικού σχεδιασμού, χωρίς αιχμηρές γωνίες, με συμπαγή κορμό.

Εποξική βαφή για ευκολότερο κράτημα.

Κεντρικό μάτι με σημάδια για άμεση ανάγνωση σε 0° και κλίση 2%, καμπυλωτό σχήμα οριζόντιου ματιού για καλύτερη ορατότητα.

Ακρυλικά μάτια ανθεκτικά σε χτυπήματα, 5 χρόνια εγγύηση.

Ακρίβεια 0,50 mm/m σε κανονική θέση.



M31234  
M31235  
M31236  
M31238

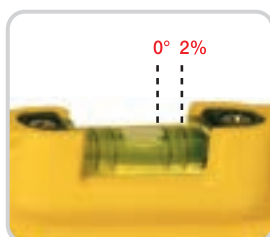

Κεντρικό μάτι με σημάδια για άμεση ανάγνωση σε 0° και κλίση 2%.

Καμπυλωτό σχήμα για καλύτερη ορατότητα

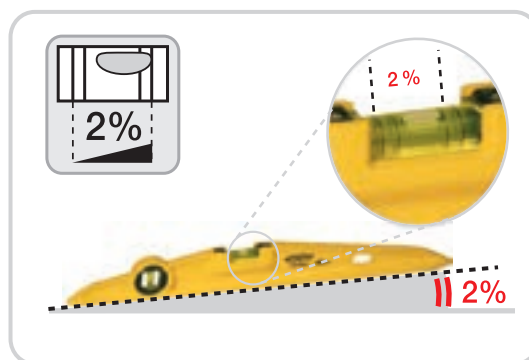
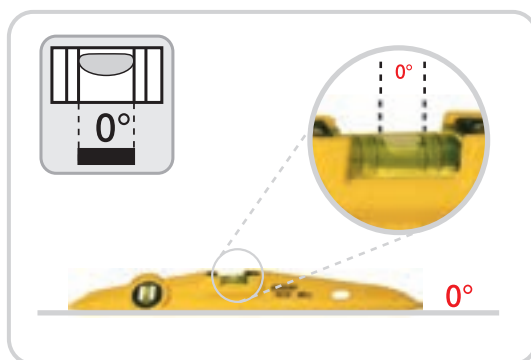

### bravo - ΑΛΦΑΔΙ ΑΠΟ ΧΥΤΟ ΑΛΟΥΜΙΝΙΟ

Κορμός απο χυτο αλουμίνιο.

2 ακρυλικά μάτια, ανθεκτικά σε χτυπήματα.

Ειδικά διαμορφωμένα για εύκολη εργασία, ακόμη και σε γωνία.



M31076

L

ΤΥΠΟΣ	L	mm	€	mm
M31234	40 cm	440	34.50	6
M31235	50 cm	530	36.50	6
M31236	60 cm	630	40.00	6
M31238	80 cm	845	53.00	6
M31076	60 cm	600	21.50	6

## ΑΛΦΑΔΙΑ ΜΕΓΑΛΟΥ ΜΗΚΟΥΣ

## ΠΗΧΥΣ ΑΛΟΥΜΙΝΙΟΥ

2 μάτια ακρυλικά, 2 χρόνια εγγύηση.  
Διαστάσεις 100x18 mm. Ακρίβεια 1mm/m

M32273  
M32274  
M32275

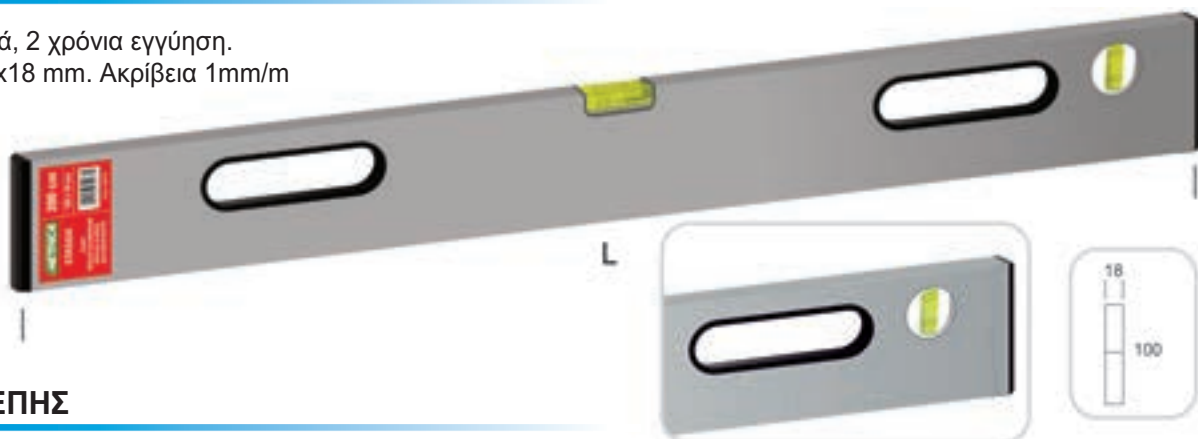

## ΑΛΦΑΔΙ ΤΣΕΠΗΣ

Κορμός από ABS, 3 μάτια, με ενσωματωμένο μίνι-αλφάδι για σύρματα (κωδ. 33000), μαγνητική βάση.

M33001



quadranfix™  
Made in Italy

Δύο βραχίονες  
στο ίδιο επίπεδο

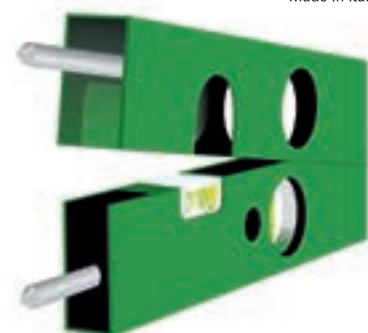

## ΑΛΦΑΔΙΑ ΓΩΝΙΑΣ ΜΕ ΑΝΑΛΟΓΙΚΗ ΑΝΑΓΝΩΣΗ

Αλφάδια γωνίας με ρολόι. Χρήσιμο για κτίστες, ξυλουργούς, επιπλοποιούς και μαρμαράδες.  
Άμεση ανάγνωση σε μοίρες, κλίμακα 0° - 180°.  
Διπλή κλίμακα 0° - 90°, 90° - 180°.  
Με δύο βραχίονες αλουμινίου στο ίδιο επίπεδο.  
Μηχανισμός μπλοκαρίσματος. Δύο ακρυλικά μάτια.  
Δύο αφαιρούμενες μύτες από σκληρυμένο χάλυβα για χρήση διαβήτη. Στιβαρές διαστάσεις.  
Σε μαλακή τσάντα μεταφοράς.

M29902  
M29904

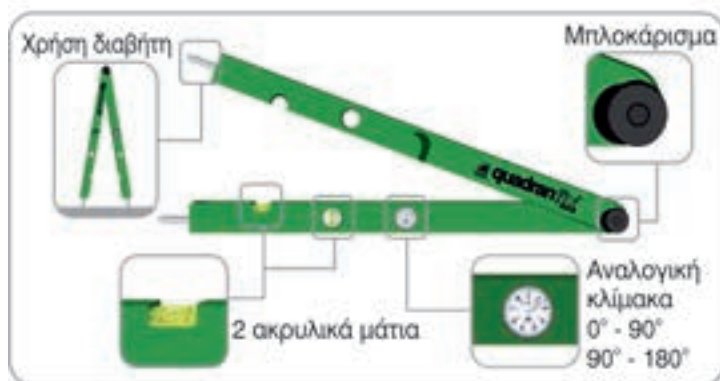

ΤΥΠΟΣ	L	mm			€	
M32273	200 cm	100x18	—	—	41.50	1
M32274	250 cm	100x18	—	—	47.00	1
M32275	300 cm	100x18	—	—	53.00	1
M33001	210 mm	—	—	—	7.10	10
M29902	100 cm	—	0° - 180°	1°	380.00	1
M29904	150 cm	—	0° - 180°	1°	425.00	1

## ΨΗΦΙΑΚΟΙ ΜΕΤΡΗΤΕΣ ΚΛΙΣΗΣ

# incligrad

Ψηφιακοί μετρητές κλίσης. Ψηφιακή ανάγνωση κλίσης σε μοίρες (ένδειξη 0,1°) και %.  
Αυτόματο γύρισμα των ψηφίων πάνω από 90°, για ευκολότερη ανάγνωση.  
Μπουτόν κράτησης (Hold) της τιμής μέτρησης. Δύο ακρυλικά μάτια.  
Κορμός αλουμινίου, στιβαρές διαστάσεις 59x27 mm. Ρεκτιφιαρισμένη βάση.

M33266  
M33268



Ψηφιακή ένδειξη σε μοίρες και %



## ΧΑΡΑΚΤΕΣ ΝΗΜΑΤΟΣ

### ΚΙΤ ΧΑΡΑΞΗΣ ΑΠΟ ABS

30m νήμα, επαναπλήρωση με μπουκάλι 100gr μπλε σκόνης,  
το οποίο μπορεί να χρησιμοποιηθεί και σαν λαβή.  
Συνολική χωρητικότητα 200gr σκόνης.  
Σε συσκευασία blister.



M60095



## ΣΥΝΘΕΤΙΚΑ ΧΡΩΜΑΤΑ ΣΕ ΣΚΟΝΗ

Για μπετόν, πλακάκια, τζάκια,  
γρανίτη, μωσαϊκά, πλάκες  
πεζοδρομίου κ.λ.π.

M60190



ΤΥΠΟΣ	L			€	
* M33266	60 cm	0° - 90° - 0°	—	340.00	1
* M33268	80 cm	0° - 90° - 0°	—	370.00	1
M60095	30 m	—	—	12.00	12
M60190	—	—	1000	13.00	1

## ΣΗΜΑΝΣΗ

## ΑΝΑΚΛΑΣΤΙΚΗ ΤΑΙΝΙΑ ΣΗΜΑΝΣΗΣ ΝΥΚΤΟΣ

Ταινία σήμανσης νυκτός.  
Ανακλαστική σε φως, αδιάβροχη.

M60125

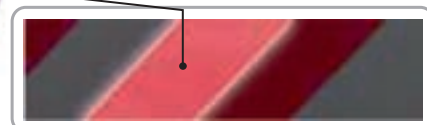
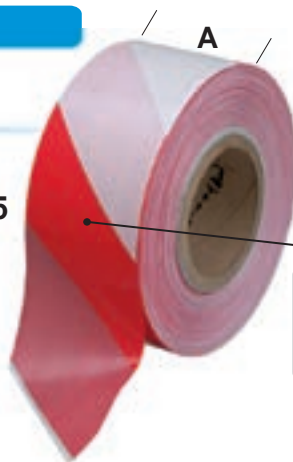

## ΤΑΙΝΙΑ ΣΗΜΑΝΣΗΣ

Ερυθρόλευκη, 70mm πλάτος συσκευασμένη σε χαρτόνι.



M60120

## ΕΠΑΓΓΕΛΜΑΤΙΚΑ ΜΟΛΥΒΙΑ ΓΙΑ ΠΕΤΡΕΣ &amp; ΜΑΡΜΑΡΑ

Μαύρο χρώμα, σκληρή μύτη, 144 τεμ. σε κουτί.

M51615

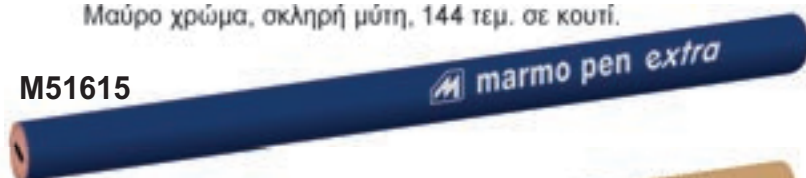

M51618



## ΕΠΑΓΓΕΛΜΑΤΙΚΑ ΜΟΛΥΒΙΑ ΓΡΑΦΙΤΗ



Γράφει σε όλες τις επιφάνειες  
100% γραφίτης  
Γράφει 10 φορές περισσότερο από ένα παραδοσιακό μολύβι  
Η άκρη είναι πάντα έτοιμη, χωρίς ξύσιμο  
Δεν λερώνει τα χέρια σας  
Ανθεκτικό σε κραδασμούς και θραύση  
2τεμ. στη συσκευασία

M51151

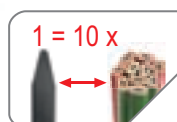

## ΜΑΡΚΑΔΟΡΟΙ ΑΝΕΞΙΤΗΛΟΙ METRICA FOLLOW ME

Ανεξίτηλος κίτρινος μαρκαδόρος.  
Γράφει πάνω σε κάθε επιφάνεια  
(χάλυβα, αλουμίνιο, ξύλο, λάστιχο, μπετόν, γυαλί, μάρμαρο κ.λ.π.)  
Με κεφαλή μπτίλιας.  
24τεμ. στο κουτί

M50140



ΤΥΠΟΣ	L	A	€	📦
M60125	200 m	75 mm	26.50	1
M60120	200 m	70 mm	8.70	1
*M51615	18 cm	—	97.00	144
*M51618	24 cm	—	155.00	144
M51151	—	—	5.20	1
M50140	—	—	130.00	1

## ΜΕΤΡΗΤΕΣ ΑΠΟΣΤΑΣΗΣ LASER

### METRICA ONE

Υπολογισμός αποστάσεων, επιφάνειας και όγκου.

**NEO**

Ακρίβεια μέτρησης :	typ ± 2,0 mm
Βεληνεκές :	0,05 ÷ 30 m
Τύπος - κατηγορία Laser :	IP: 54
Θερμοκρασία λειτουργίας :	0°C / 40°C

#### M61120



### ULTRASONIC MEASURE WITH LASER POINTER

#### M61525

Μετρητής απόστασης με υπέρηχους και δείκτη σημείου μέτρησης με Laser. Άμεση μέτρηση m/cm Υπολογισμό περιμέτρων, επιφανειών και όγκων μαλακό περίβλημα. Σε συσκευασία blister

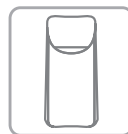

### DISTO D8

Με ενσωματωμένη ψηφιακή εύρεση σημείων και 4 x zoom. Οθόνη υψηλής ανάλυσης η οποία παρέχει εικόνα μεγάλης ευκρίνειας. Ο ενσωματωμένος αισθητήρας κλίσης επιτρέπει μετρήσεις με κλίση ± 45°. Με ενσωματωμένη τεχνολογία BLUETOOTH® για απευθείας μεταφορά δεδομένων στον υπολογιστή σας, για την αποφυγή λαθών πληκτρολόγησης.



Ακρίβεια laser :	typ ± 1,0 mm
Βεληνεκές :	0,05m ως 200m
Ελάχιστη ένδειξη μέτρησης :	1mm
Τύπος - κατηγορία Laser :	635nm < 1m W (class II)

ΤΥΠΟΣ	L	€	
M61120	30 m	80.00	1
M61525	18 m	50.00	1
*M60996	0,05 ÷ 200 m	1,250.00	1

**Bluetooth®**

#### M60996



## ΕΞΑΡΤΗΜΑΤΑ LASER

### ΕΠΑΓΓΕΛΜΑΤΙΚΟ ΣΤΗΡΙΓΜΑ ΤΟΙΧΟΥ

Επαγγελματικό στήριγμα τοίχου για bravo laser. Ρύθμιση ύψους 19cm με κλίμακα.

Δυνατότητα στερέωσης σε τοίχο (2 τρύπες) ή πάνω σε κάποιο προφίλ μέσω μοχλών σύσφιξης.



#### M60712

ΤΥΠΟΣ	H	€	
M60712	—	105.00	1
*M60575	70 ÷ 190 cm	120.00	1



### ΤΡΙΠΟΔΑΣ ΑΛΟΥΜΙΝΙΟΥ 70 - 190 cm

#### M60575

Ανύψωση με μηχανισμό γρναζιών, μπλοκάρισμα. Σπείρωμα 5/8". Τρία τηλεσκοπικά πόδια με μοχλό σταθεροποίησης.



## LASER

- Αυτοαλφαδιαζόμενο laser: προβάλλει κατακόρυφο επίπεδο και οριζόντιο σταυρό και τα δύο σταθερά και αυτοαλφαδιαζόμενα, για χρήση σε κλειστό χώρο ή σε ύπαιθρο (με δέκτη 60811 που δεν περιλαμβάνεται)
- Αυτόματο σβήσιμο του laser αν η συσκευή βρίσκεται εκτός της περιοχής αυτοαλφαδιάσματος
- Ενσωματωμένο σύστημα ασφάλισης για αποφυγή κραδασμών κατά τη μεταφορά
- Συμπαγής μορφή, ελαστικό κάλυμμα αντιολισθητικό και ανθεκτικό σε κτυπήματα
- Παραδίδεται με μαγνητική βάση προσαρμογή 5/8" – 1/4", πλαστικό σκόπευτρο.



M60804



- Αυτοαλφαδιαζόμενη συσκευή laser προβάλλει σταυρό, τετράγωνο και γραμμή κατακόρυφης στάθμης
- Αυτοαλφαδιαζόμενη μαγνητική απόσβεση
- Αυτόματο αναβοσβήσιμο της ακτίνας αν το όργανο γείρει περισσότερο από  $\pm 2.5^\circ$
- Μικρομετρική βίδα για μικρές μετατοπίσεις
- Για εσωτερική & εξωτερική χρήση (με δέκτη 60811 που δεν περιλαμβάνεται)
- Αυτόματο σύστημα ασφάλισης για αποφυγή κραδασμών κατά την μεταφορά
- Περιστρεφόμενη βάση με σπείρωμα 5/8"
- Λαστιχένια πόδια με ρυθμιζόμενο ύψος
- Φιαλίδιο ελέγχου για τοποθέτηση



M60801



ΤΥΠΟΣ	€	📄
M60804	185.00	1
M60801	350.00	1

## bravo laser

box 2

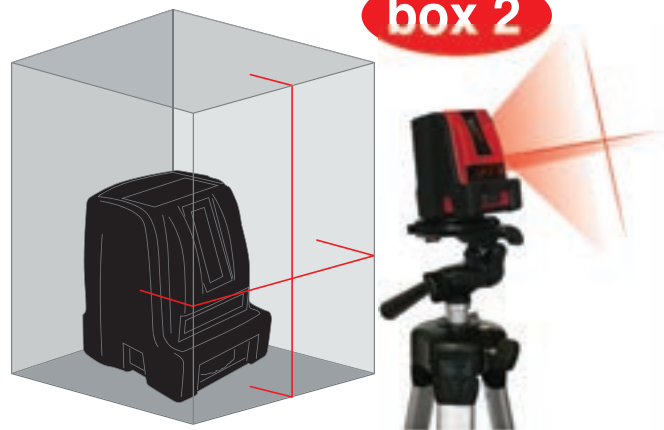

Μήκος κύματος :	635 nm
Ισχύς laser :	< 1 mW (class II)
Περιοχή εργασίας με δέκτη :	50m
Ακρίβεια :	$\pm 1\text{mm} / 3\text{m}$
Αυτοαλφάδιασμα :	$\pm 3^\circ$
Απόσβεση :	μαγνητική
Τροφοδοσία :	Μπαταρίες : 3x1,5V AA
Διαστάσεις / Βάρος:	100x90x65 mm / 0,28 kg
Αδιάβροχη προστασία :	IP 54

## bravo laser

SQ

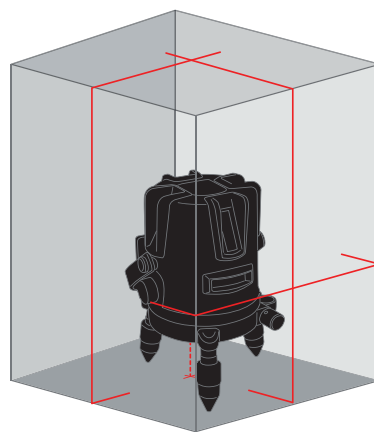

Μήκος κύματος :	635 nm / 650 nm
Ισχύς laser :	< 1 mW (class II)
Περιοχή εργασίας με δέκτη :	50m
Ακρίβεια :	$\pm 2\text{mm} / 10\text{m}$
Αυτοαλφάδιασμα :	$\pm 2.5^\circ$
Απόσβεση :	μαγνητική
Τροφοδοσία :	Μπαταρίες : 3x1,5V AA
Διαστάσεις / Βάρος:	180x120x120 mm / 0,9 kg
Αδιάβροχη προστασία :	IP 54



## ΑΝΙΧΝΕΥΤΕΣ-ΕΙΔΙΚΟΙ ΜΕΤΡΗΤΕΣ

### ΜΕΤΡΗΤΗΣ ΥΓΡΑΣΙΑΣ

Μετρητής υγρασίας για ξύλο και τσιμέντο.

Δύο τρόποι μέτρησης :

$\frac{3}{4}$  εξ επαφής (σχ.Α)

$\frac{3}{4}$  σε βάθος (σχ. Β)

Σε πλαστική βαλίτσα μεταφοράς.



Σχ. Α

Σχ. Β

### ΘΕΡΜΟΜΕΤΡΟ ΜΕ ΥΠΕΡΥΘΡΕΣ ΑΚΤΙΝΕΣ

Υπέρυθρο θερμομέτρο για βιομηχανική χρήση.

Δυνατότητα μέτρησης :  $-50^{\circ}\text{C} - +800^{\circ}\text{C}$

Θερμοκρασία λειτουργίας :  $0^{\circ}\text{C} - 50^{\circ}\text{C}$

Σχετική υγρασία : 10 - 90% RH

Μπαταρία : 9V



M60290

### ΜΕΤΡΗΤΗΣ ΘΟΡΥΒΟΥ (ΦΩΝΟΜΕΤΡΟ)

Μετρήσεις  $L_p$ - $L_{eq}$ - $L_n$

Μονάδα : 0,1 db

Ακρίβεια : +/- 1 db



$L_p$ :

30 ~ 130db (A)

35 ~ 130db (C)

40 ~ 130db (F)

$L_{eq}$ :

30 ~ 130db

(10s, 1min,

5min, 10min,

15min, 30min,

1h, 8h, 24h)

$L_n$ :

0 - 100%



M60294



## ΜΑΧΑΙΡΙΑ - ΦΑΛΤΣΕΤΕΣ

### ΑΥΤΟΜΠΛΟΚΑΡΙΖΟΜΕΝΟ ΜΑΧΑΙΡΙ

Μεταλλική ράγα λάμας, Βίδα ασφάλισης λάμας, Κορμός ABS,

Πολύ ανθεκτικό, L : 150 mm

M09035

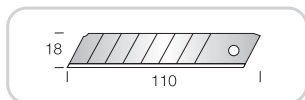

### ΜΕΤΑΛΛΙΚΟ ΜΑΧΑΙΡΙ

Μεταλλικό οδηγό, λάμα βαρέος τύπου, μπλοκ ασφαλείας.

Εργονομική αντιολισθητική λαβή.

Συσκευασία blister.



M09056

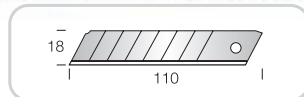

### ΕΠΙΠΕΔΟ ΜΕΤΑΛΛΙΚΟ ΜΑΧΑΙΡΙ

Μαύρος μεταλλικός κορμός, μπλοκ ασφαλείας, σπαστή λάμα.

M49014

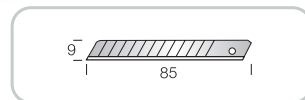

ΤΥΠΟΣ	L	€	📦	ΤΥΠΟΣ ΑΝΤΑΛΛΑΚΤΙΚΑ
M60274	—	270.00	1	—
M60290	—	120.00	1	—
M60294	—	130.00	1	—
M09035	150 mm	1.80	12	M49024
M09056	170 mm	6.50	12	M49024
M49014	140 mm	2.50	12	M49016

## ΜΑΧΑΙΡΙΑ - ΦΑΛΤΣΕΤΕΣ

## ΜΕΤΑΛΛΙΚΟ ΜΑΧΑΙΡΙ

Μεταλλικός κορμός βαρέος τύπου, λάμα με ρύθμιση 10 θέσεων, εργονομικό σχήμα.

M49117

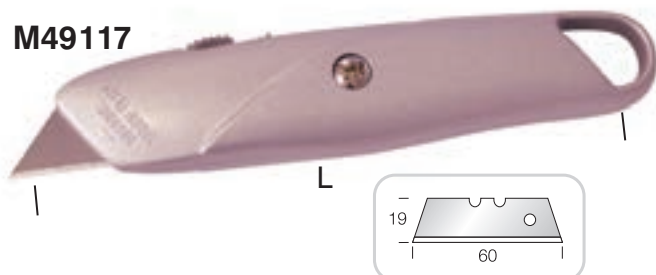

## ΜΕΤΑΛΛΙΚΟ ΜΑΧΑΙΡΙ

Μεταλλικός κορμός βαρέος τύπου, λάμα με ρύθμιση 3 θέσεων.

M49012



## ΕΥΣΤΡΑ

Ασφαλής λάμα 60mm, μαζεύεται μέσα.

M49145



## METRICA ΜΕ ΛΑΣΤΙΧΕΝΙΑ ΑΦΗ

Εργονομική, αντιολισθητική λαβή, μεγάλου μεγέθους λάμες 25x0,7 mm, μεταλλικός οδηγός, βίδα ασφαλείας + 2 ανταλλακτικές λάμες. Σε συσκευασία blister.

M09045

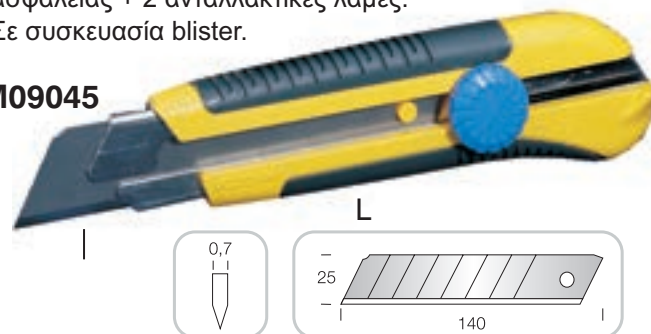

## ΜΕΓΑΛΟ ΜΑΧΑΙΡΙ

Μεταλλικός οδηγός, μπλοκ ασφαλείας, βαρέος τύπου, αντιολισθητική λαβή.

M49050

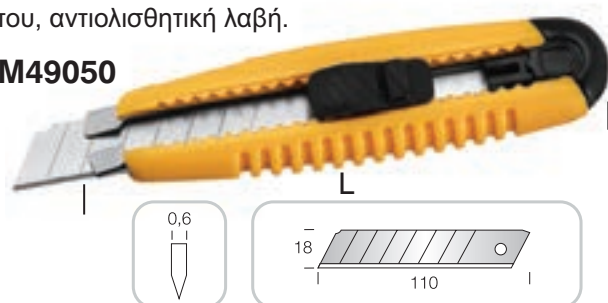

## ΜΑΧΑΙΡΙ ΜΕΤΑΛΛΙΚΟ ΑΣΦΑΛΕΙΑΣ

Μαχαίρι ασφαλείας με επαναφερόμενη λάμα, μεταλλικό οδηγό, εφοδιασμένο με πρόσθετες λάμες ειδικού σχήματος, μεταλλικό κορμό. Σε συσκευασία blister.

M09121



ΤΥΠΟΣ	L	€	📦	ΤΥΠΟΣ ΑΝΤΑΛΛΑΚΤΙΚΑ
M49117	160 mm	3.60	6	M49054
M49012	140 mm	2.65	10	M49024
M49145	60 mm	0.82	10	-
M09045	180 mm	12.70	12	M49049
M49050	160 mm	7.50	12	M49051
M09121	145 mm	5.20	12	M49127 / M49124

## ΚΟΦΤΕΣ ΤΖΑΜΙΩΝ - ΒΕΝΤΟΥΖΕΣ

### ΚΟΦΤΗΣ ΤΖΑΜΙΩΝ SILBERSCHNITT

Γνήσιος κόφτης Silberschnitt, (mod. 400.0),  
ροδάκι από καρβίδιο Z 5mm, ξύλινη λαβή.

**M50520**

### ΚΟΦΤΗΣ ΤΖΑΜΙΩΝ ΛΑΔΙΟΥ SILBERSCHNITT

Γνήσιος κόφτης λαδιού Silberschnitt,  
αυτολιπαννόμενος (mod. 4000.0).

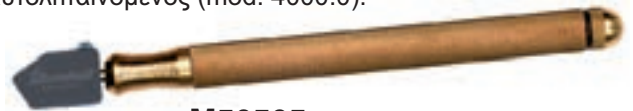
**M50505**

### ΔΙΑΒΗΤΗΣ ΚΟΦΤΗΣ ΤΖΑΜΙΩΝ SILBERSCHNITT

Γνήσιος κόφτης Silberschnitt (mod. 511.0).  
6 ροδάκια. Βραχίονας 2 δρόμων με κλίμακα.  
Βεντούζα με μοχλό χειρός.

**M50509**

### ΒΕΝΤΟΥΖΑ

Απο πλαστικό. Ικανότητα 40 - 80 kg.

**M50513**

### ΨΑΛΙΔΙ ΕΡΓΑΣΙΑΣ

Επενδεδυμένες λάμες.

**M72600**

### ΕΠΑΓΓΕΛΜΑΤΙΚΟΙ ΚΟΦΤΕΣ ΜΠΟΥΛΟΝΙΩΝ

**M69162**

### ΤΑΝΑΛΙΑ ΟΙΚΟΔΟΜΗΣ

Λαβές επικαλυμμένες με PVC.

**M69180**

### ΑΝΤΑΛΛΑΚΤΙΚΕΣ ΛΑΜΕΣ ΓΙΑ ΚΟΦΤΕΣ ΜΠΟΥΛΟΝΙΩΝ

**M69170  
M69172**

ΤΥΠΟΣ	Kg		∅	A	mm	€		ΤΥΠΟΣ ΑΝΤΑΛΛΑΚΤΙΚΑ
M50520	—	—	—	—	—	23.60	10	M50521
M50505	—	—	—	—	—	62.00	10	M50508
M50509	—	—	60 cm	—	—	110.00	10	M50501
M50513	80	2	120 mm	—	—	105.00	1	*M50517
M72600	—	—	—	215 mm	—	6.10	10	—
M69162	—	—	—	—	600	60.00	6	—
*M69170	—	—	—	—	350	14.80	1	—
M69172	—	—	—	—	600	32.50	1	—
M69180	—	—	—	—	220	4.20	10	—

## ΧΤΥΠΗΤΟΙ ΑΡΙΘΜΟΙ - ΓΡΑΜΜΑΤΑ

## ΧΤΥΠΗΤΑ ΓΡΑΜΜΑΤΑ

27 γράμματα.  
Εξαιρετική  
ποιότητα,  
σκληρυμένος  
χάλυβας



M70115



## ΧΤΥΠΗΤΟΙ ΑΡΙΘΜΟΙ (9 ΑΡΙΘΜΟΙ)

M70156

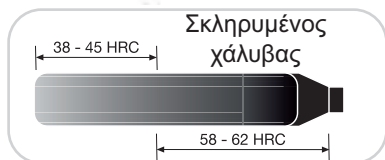
Σκληρυμένος  
χάλυβας

## ΧΑΡΑΚΤΗΣ ΤΣΕΠΗΣ

Μύτη απο καρβίδιο, μορφή στυλό, με κλιπ.

M08150



## ΧΤΥΠΗΤΑ ΓΡΑΜΜΑΤΑ (27 ΓΡΑΜΜΑΤΑ)

M70106



## ΧΑΡΑΚΤΕΣ

## ΧΑΡΑΚΤΗΣ ΤΣΕΠΗΣ - ΓΝΗΣΙΟΣ "RICO"

Μύτη απο καρβίδιο, μορφή στυλό.  
Με κλιπ, γνήσιος "RICO"

M28146



## ΣΦΙΓΚΤΗΡΕΣ ΞΥΛΟΥΡΓΩΝ



M69690 M69693  
M69691 M69694  
M69695

ΤΥΠΟΣ	H	L	mm	€	📦	ΤΥΠΟΣ ΑΝΤΑΛΛΑΚΤΙΚΑ
M70115	5 mm	—	—	30.00	1	—
M70106	5 mm	—	—	19.20	1	—
M70156	5 mm	—	—	6.60	1	—
M28146	—	170 mm	—	71.00	2	M28152
M08150	—	150 mm	—	10.10	2	M28151
M69690	—	—	150	7.10	10	—
M69691	—	—	200	7.40	10	—
M69693	—	—	400	11.00	10	—
M69694	—	—	500	12.40	10	—
M69695	—	—	600	15.80	10	—
M72455	—	—	300	11.10	2	—
M72462	—	—	300	13.70	2	—
M72463	—	—	300	10.50	2	—

## ΣΤΑΘΕΡΟ ΣΙΔΗΡΟΠΡΙΟΝΟ

Με λάμα και ξύλινη λαβή

M72455



## ΡΥΘΜΙΖΟΜΕΝΟ ΣΙΔΗΡΟΠΡΙΟΝΟ

Με λάμα και λαβή απο χυτό αλουμίνιο

M72462



## ΣΤΑΘΕΡΟ ΣΙΔΗΡΟΠΡΙΟΝΟ

Με λάμα και λαβή απο συνθετικό υλικό

M72463



## ΠΡΙΟΝΙΑ ΞΥΛΟΥ

### ΤΟΞΟΠΡΙΟΝΟ

Σταθερή λάμα



M69091

Ρυθμιζόμενη λάμα



M69096

### ΑΝΤΑΛΛΑΚΤΙΚΕΣ ΛΑΜΕΣ ΓΙΑ ΤΟΞΟΠΡΙΟΝΑ



M69103

M69104

### ΣΠΑΤΟΥΛΑ ΓΙΑ ΚΟΛΛΕΣ

Μεγάλη  
οδόντωση



M69841

## ΣΠΑΤΟΥΛΕΣ

### ΣΠΑΤΟΥΛΑ

Ξύλινη λαβή



M69812

Λαστιχένια λαβή



M68274

## ΠΡΟΣΤΑΣΙΑ ΔΑΚΤΥΛΩΝ

### FINGERSAFE

Μαγνητικό στήριγμα καρφιών για μικρά και μεγάλα καρφιά.  
Χάρη στον διπλό μαγνήτη, τα καρφιά στέκονται κατακόρυφα  
προς τον τοίχο.

Αποφύγετε τον τραυματισμό  
των δακτύλων μια για πάντα.

ΤΥΠΟΣ	mm	€	
M69091	600	11.80	12
M69096	530	10.60	12
M69103	530	3.55	24
M69104	600	4.25	24
M69812	50	1.60	12
M68274	40	2.80	12
M69841	120	2.25	12
M69997	-	4.55	24

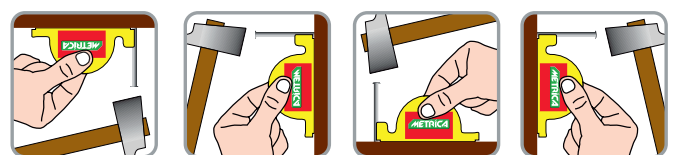

## ΚΑΛΕΜΙΑ

## ΜΥΤΕΡΟ ΚΑΛΕΜΙ ΗΛΕΚΤΡΟΛΟΓΟΥ

M69575

ΕΠΑΝΑΤΡΟΧΙΖΟΜΕΝΟ ΣΤΡΟΓΓΥΛΟ  
ΜΥΤΕΡΟ ΚΑΛΕΜΙ

M69583



## ΣΚΑΡΠΕΛΑ

## ΕΠΙΠΕΔΟ ΣΚΑΡΠΕΛΟ ΗΛΕΚΤΡΟΛΟΓΟΥ

M69285

ΕΠΑΝΑΤΡΟΧΙΖΟΜΕΝΟ ΣΚΑΡΠΕΛΟ  
ΧΡΩΜΙΟΥ-ΒΑΝΑΔΙΟΥ

M69290



## ΣΚΑΡΠΕΛΟ ΜΕ ΣΤΡΟΓΓΥΛΗ ΚΕΦΑΛΗ

M69282



ΤΥΠΟΣ	mm	€	
M69575	10 x 250	1.77	12
M69583	16 x 300	5.50	6
M69285	10 x 250	1.95	12
M69290	16 x 300	5.70	6
M69282	16 x 300	3.40	6

## ΣΦΥΡΙΑ

### ΣΦΥΡΙ “ΓΑΛΛΙΚΟΥ” ΤΥΠΟΥ



Ξύλινο στυλιάρι

**M69350**

### ΣΦΥΡΙ ΞΥΛΟΥΡΓΟΥ “ΓΕΡΜΑΝΙΚΟΥ” ΤΥΠΟΥ



Λαβή απο ABS

**M68306**

### ΣΚΑΠΑΝΗ “ΓΑΛΛΙΚΟΥ” ΤΥΠΟΥ



Ξύλινο στυλιάρι

**M68850**

ΤΥΠΟΣ	gr	€	
M69350	100	3.55	12
M68306	600	8.40	6
M68850	400	7.50	12
M69370	300	5.60	6

## ΜΑΤΣΟΛΕΣ

### ΛΑΣΤΙΧΕΝΙΑ ΜΑΤΣΟΛΑ



Ξύλινο στυλιάρι

**M69370**

## ΜΥΣΤΡΙΑ

### ΜΙΚΡΟ ΜΥΣΤΡΙ “ΓΛΩΣΣΑ ΓΑΤΑΣ”



Ξύλινη λαβή

**M69750**

### ΣΤΡΟΓΓΥΛΟ ΜΥΣΤΡΙ



Λαστιχένια λαβή

**M68020**

### ΣΤΡΟΓΓΥΛΟ ΜΥΣΤΡΙ



Ξύλινη λαβή

**M69714**

### ΜΥΣΤΡΙ ΣΟΥΒΑ



Λαβή απο ABS

**M69875**

### ΜΥΣΤΡΙΑ ΓΙΑ ΣΟΥΒΑ - ΓΥΨΟ



Λαστιχένια λαβή

**M69850** : Χαλύβδινη λάμα  
**M69851** : Ανοξείδωτη λάμα

### ΜΥΤΕΡΟ ΜΥΣΤΡΙ



Ξύλινη λαβή

**M69730**

### ΜΥΣΤΡΙ ΟΔΟΝΤΩΤΟ



Ξύλινη λαβή, χαλύβδινη λάμα

**M69859**

### ΜΥΣΤΡΙ ΟΔΟΝΤΩΤΟ



Σκληρυμένη λάμα, ξύλινη λαβή

**M69888**

### ΜΥΣΤΡΙ ΣΟΥΒΑ



Ανοξείδωτη λάμα, ξύλινη λαβή

**M69936**

ΤΥΠΟΣ	mm	€	
M69750	140	2.65	12
M68020	180	4.95	6
M69714	220	5.20	12
M69875	380x130	10.10	6
M69850	280x120	7.40	6

ΤΥΠΟΣ	mm	€	
M69851	280x120	8.90	6
M69730	140	2.60	12
M69859	280x120	10.90	6
M69888	500x140	11.70	6
M69936	240x80x100	21.70	12

## ΣΦΟΥΓΓΑΡΙΑ

### ΣΦΟΥΓΓΑΡΙ - ΛΑΣΤΙΧΟ

Σφουγγάρι - λάστιχο, πλαστική βάση



**M69890**

### ΣΦΟΥΓΓΑΡΙ ΚΑΘΑΡΙΣΜΑΤΟΣ

Συνθετικό σφουγγάρι,  
πλαστική βάση



**M69915**

### ΣΦΟΥΓΓΑΡΙ ΚΑΘΑΡΙΣΜΑΤΟΣ

Πλαστικό σφουγγάρι, βάση  
αλουμινίου, ρυτινωμένη λαβή



**M69916**

### ΛΑΣΤΙΧΟ ΣΟΥΒΑ

Σκληρό λάστιχο



**M69910**

### ΣΦΟΥΓΓΑΡΙ - ΛΑΣΤΙΧΟ

Σφουγγάρι-λάστιχο, βάση  
αλουμινίου, ξύλινη λαβή



**M69895**

### ΣΦΟΥΓΓΑΡΙ ΚΑΘΑΡΙΣΜΑΤΟΣ

Σφουγγάρι-λάστιχο, βάση  
αλουμινίου, πλαστική λαβή



**M69900**

## ΠΙΣΤΟΛΙΑ ΣΙΛΙΚΟΝΗΣ

“EXTRA” Ανθεκτικό



**M68250**

Επαγγελματικό

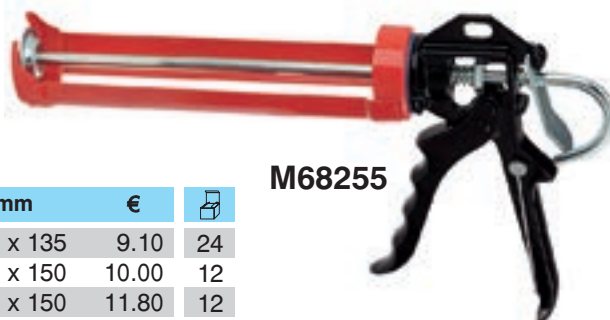

**M68255**

ΤΥΠΟΣ	mm	€	📦
M69890	215 x 135	9.10	24
M69915	290 x 150	10.00	12
M69916	260 x 150	11.80	12
M69910	240 x 95	13.80	12
M69895	215 x 135	7.70	12
M69900	215 x 135	8.30	12
M68250	—	2.95	12
M68255	—	8.20	6



## ΠΑΧΥΜΕΤΡΑ - ΒΑΘΥΜΕΤΡΑ

### ΨΗΦΙΑΚΟ ΠΑΧΥΜΕΤΡΟ 3 ΠΛΗΚΤΡΩΝ

Από ανοξείδωτο σκληρυμένο χάλυβα, ένδειξη 0,01mm. Ακρίβεια  $\pm 0,02$  mm, ακρίβεια επαναληπτικής μέτρησης 0,01, 4 φορές. Οθόνη με μεγάλα ψηφία 11mm.

3 Πλήκτρα:

- Πλήκτρο on/off.
- Πλήκτρο μηδενισμού για μετρήσεις σύγκρισης.
- Πλήκτρο εναλλαγής μονάδας μέτρησης mm/inch
- Έξοδος εκτύπωσης

Παραδίδεται σε κασετίνα από ABS.

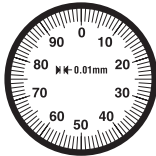
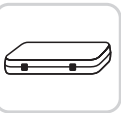
**M10002**

**M10023**

**M10024**

### ΑΝΑΛΟΓΙΚΟ ΠΑΧΥΜΕΤΡΟ

Από ανοξείδωτο σκληρυμένο χάλυβα, τεσσάρων λειτουργιών, με προστατευόμενο μηχανισμό. Με δυνατότητα μηδενισμού του ρολογιού, σε κάθε θέση. Βίδα ασφάλισης. Θήκη από ABS.

### ΠΑΧΥΜΕΤΡΟ ΑΚΡΙΒΕΙΑΣ ΜΟΝΟΜΠΛΟΚ

Από ανοξείδωτο σκληρυμένο χάλυβα, τεσσάρων λειτουργιών. Ματ χρωμιωμένη κλίμακα. Μήκος σιαγώνων 47mm. Χαραγμένος πίνακας σπειρωμάτων στο πίσω μέρος. Στιγμαία σταθεροποίηση. Σε δερμάτινη θήκη.

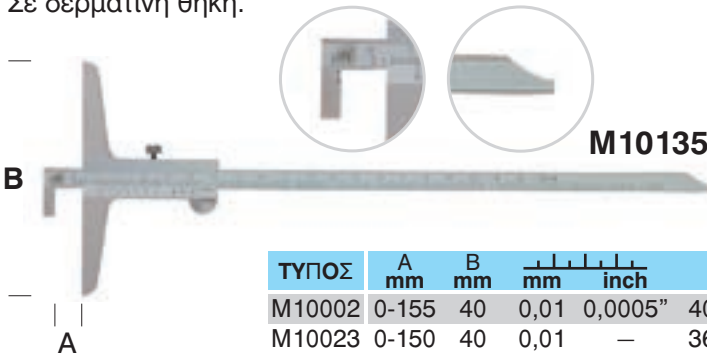
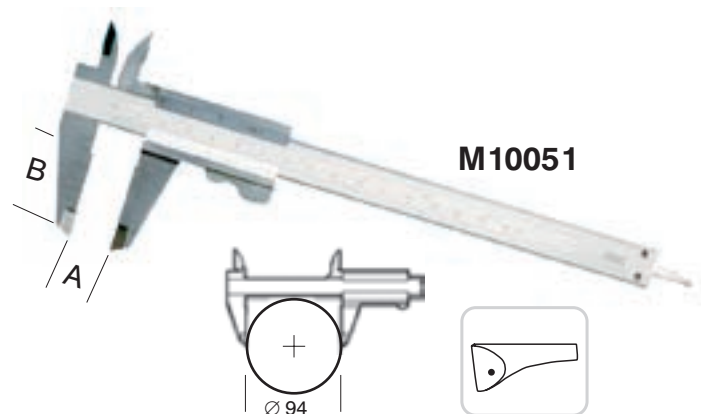
**M10135**

**M10051**

### ΒΑΘΥΜΕΤΡΟ ΔΥΟ ΧΡΗΣΕΩΝ

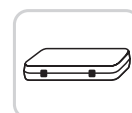
Από ανοξείδωτο σκληρυμένο χάλυβα, μπρος - πίσω, χρωμιωμένη κλίμακα, μύτη διπλής χρήσης. Λεπτό στέλεχος (8x3 mm). Σε ξύλινη κασετίνα.



Με αριθμό γνησιότητας

ΤΥΠΟΣ	A mm	B mm	mm	inch	€	📦
M10002	0-155	40	0,01	0,0005"	40.50	1
M10023	0-150	40	0,01	—	36.00	1
M10024	0-200	50	0,02	—	49.00	1
M10051	0-160	47	0,05	1/128"	30.50	10
*M10135	0-200	100	0,02	—	70.00	1

## ΠΑΧΥΜΕΤΡΑ - ΒΑΘΥΜΕΤΡΑ

## ΨΗΦΙΑΚΟ ΒΑΘΥΜΕΤΡΟ

Από ανοξείδωτο σκληρυμένο χάλυβα, ένδειξη 0,01mm.  
Ακρίβεια  $\pm 0,02$  mm, μηδενισμός σε κάθε θέση ( $\pm$ ),  
έξοδος εκτυπωτή, μετατροπή mm/inch.  
Σε κασετίνα από ABS.

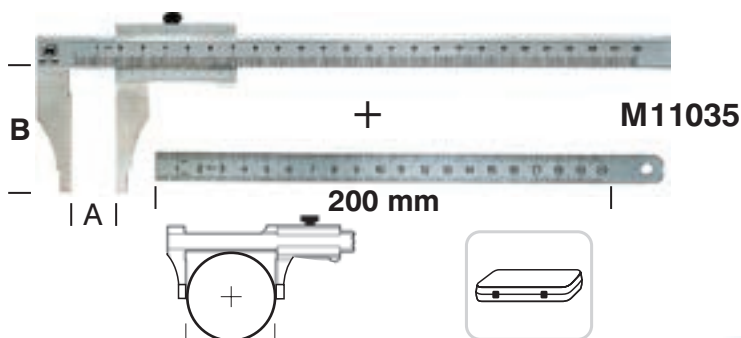

## ΠΑΧΥΜΕΤΡΟ ΜΗΧΑΝΟΥΡΓΕΙΟΥ

Από ανοξείδωτο σκληρυμένο χάλυβα,  
χρωμιωμένη κλίμακα, μεγάλες σιαγώνες (55mm),  
βίδα ασφάλισης.  
Παραδίδεται μαζί με εύκαμπτη ρίγα 200 mm  
σε κασετίνα από ABS.

## ΣΕΤ ΜΙΚΡΟΜΕΤΡΟΥ ΕΣΩΤΕΡΙΚΩΝ ΜΕΤΡΗΣΕΩΝ

Ένδειξη 0,01 mm , με ράβδους προέκτασης,  
σε ξύλινη κασετίνα.  
Ακρίβεια DIN 863.

M44111



## ΜΙΚΡΟΜΕΤΡΑ

## ΕΞΩΤΕΡΙΚΟ ΜΙΚΡΟΜΕΤΡΟ

Ένδειξη 0,01 mm , χρωμιωμένος σκελετός,  
άκρα μέτρησης από καρβίδιο  $\varnothing 6,5$ mm,  
“δαχτυλήθρα”  $\varnothing 18$ mm, μοχλός ασφάλισης,  
σε κασετίνα από ABS.  
Ακρίβεια DIN 863.

M44063

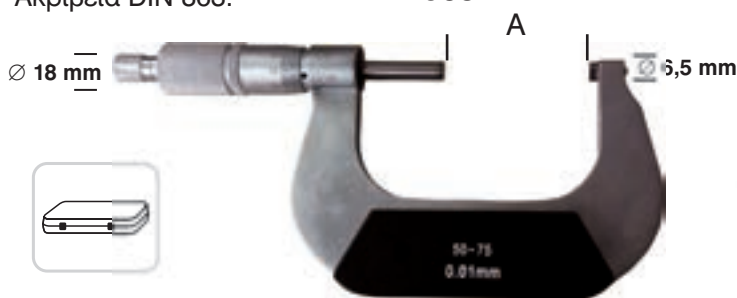

## ΜΙΚΡΟΜΕΤΡΟ ΒΑΘΟΥΣ

Ένδειξη 0,01 mm , μήκος γέφυρας 100 mm,  
σε ξύλινη θήκη.  
Ακρίβεια DIN 863.

M44090



## ΓΩΝΙΟΜΕΤΡΟ

Χαλύβδινο, με βίδα ασφάλισης, κλίμακα 0 - 180°.

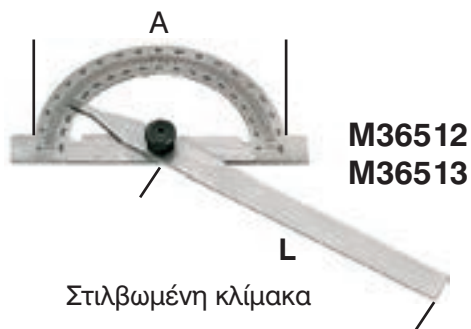

ΤΥΠΟΣ	A mm	B mm	L mm	mm	inch	€	📦
M12145	0-200	100	—	0,01	0,0005"	46.50	1
M11035	0-200	55	—	0,02	—	36.50	1
M44063	50-75	—	—	0,01	—	34.00	1
M44111	50-150	—	—	0,01	—	105.00	1
M44090	0-100	100	—	0,01	—	90.00	1
M36512	$\varnothing 120$	—	150	—	—	22.40	1
M36513	$\varnothing 150$	—	200	—	—	29.00	1



## ΟΡΓΑΝΑ ΕΥΘΥΓΡΑΜΜΙΣΗΣ

Υψηλής ακρίβειας ωρολογιακή ένδειξη, περιμετρική αρίθμηση, ένδειξη ανοχής.  
Σε κασετίνα από ABS.

C = 0-50 mm

D = Ø 58 mm



**M41026**

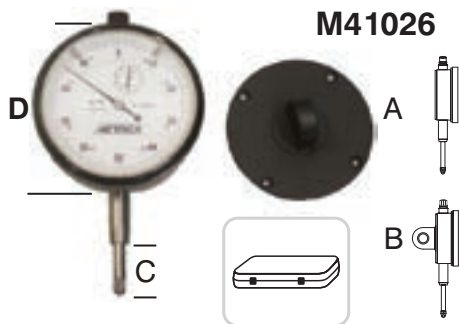

## ΜΑΓΝΗΤΙΚΕΣ ΒΑΣΕΙΣ - ΣΤΗΡΙΓΜΑΤΑ

Μαγνητικό στήριγμα πολλαπλών λειτουργιών, μαγνητικό σε όλες τις πλευρές. Χρήσιμο σε εργασίες συναρμολόγησης και συγκόλλησης.

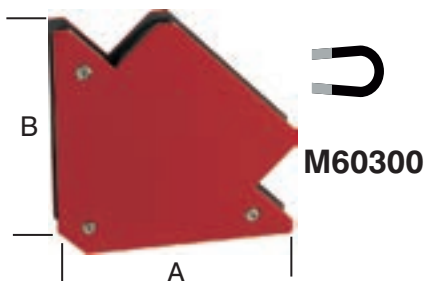

**M60300**

## ΣΠΕΙΡΟΜΕΤΡΑ - ΦΙΛΕΡ

### ΣΠΕΙΡΟΜΕΤΡΟ

Χαλύβδινο

**M35020**



### ΣΕΤ ΦΙΛΕΡ

Μεταλλικό περίβλημα

**M35104 N = 5**

**M35105 N = 8**

S = 0,10 ÷ 0,30

S = 0,03 ÷ 0,10

N = Αριθμός φίλερ



## ΓΩΝΙΕΣ ΑΚΡΙΒΕΙΑΣ

Απο ανοξείδωτο, σκληρυμένο χάλυβα.  
Ακρίβεια DIN 875/0.

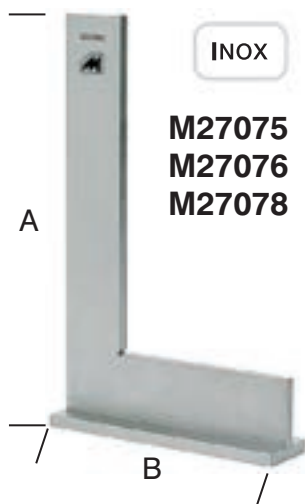

INOX

**M27075**

**M27076**

**M27078**

## ΜΑΓΝΗΤΙΚΗ ΒΑΣΗ

3 ισχυροί ράβδοι, λεπτή ρύθμιση, πρισματική βάση, διακόπτης on/off. Παραδίδεται χωρίς το όργανο μέτρησης.

**M46010**

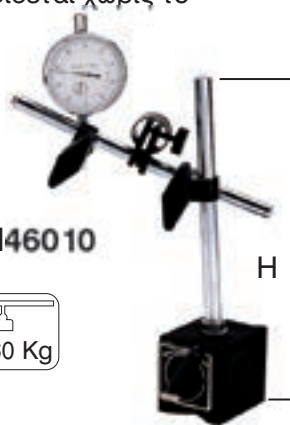

## ΔΙΑΒΗΤΕΣ - ΚΟΥΜΠΑΣΑ

Διαβήτης, ισχυρά σκέλη, βίδα ασφάλισης, ίσιες μύτες απο σκληρυμένο χάλυβα.

**M48011**



## ΕΞΩΤΕΡΙΚΟΣ ΔΙΑΒΗΤΗΣ

Διαβήτης, ισχυρά σκέλη, βίδα ασφάλισης, μύτες απο σκληρυμένο χάλυβα.

**M48021**

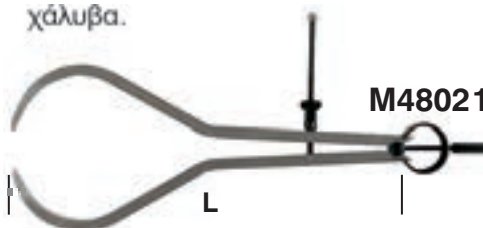

## ΜΕΤΡΗΤΗΣ ΑΠΟΣΤΑΣΕΩΝ

Κόκκινος δεκαδικός, ψηφία 8mm ύψους, γρήγορος μηδενισμός, μέγιστη ταχύτητα 500m/min, μεταλλικός κορμός, στιβαρή κατασκευή, κατάλληλο για τοποθέτηση σε μηχανήματα, βάρος 800gr.

(\* ) 1/5 1περιστροφή = 50 cm κατάλληλο για τροχούς 50 cm περίμετρο.



**M65007**

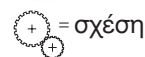

ΤΥΠΟΣ	A x B mm	L mm	H mm	€	📦
M41026	—	—	—	105.00	1
M27075	150 x 100	—	—	55.00	1
M27076	200 x 130	—	—	59.00	1
M27078	300 x 200	—	—	135.00	1
M48011	—	100	—	7.60	2
M48021	—	100	—	7.90	2
M60300	85 x 85	—	—	8.10	1
M46010	—	—	230	19.30	1
M35020	—	—	—	8.40	10
M35104	—	75	—	2.50	4
M35105	—	100	—	4.35	4
M65007	—	—	8	260.00	1

# Ξύλο - Αλουμίνιο

ΦΑΛΤΣΟΠΡΙΟΝΑ ΞΥΛΟΥ - ΑΛΟΥΜΙΝΙΟΥ FEMI

από ΣΕΛ. 139



ΕΞΑΡΤΗΜΑΤΑ ΓΙΑ ΦΑΛΤΣΟΠΡΙΟΝΑ FEMI

από ΣΕΛ. 145



ΦΑΛΤΣΟΠΡΙΟΝΑ RADIAL FOX

από ΣΕΛ. 146



ΠΡΙΟΝΙΑ - ΚΟΡΔΕΛΛΕΣ ΞΥΛΟΥ FOX

από ΣΕΛ. 147



ΜΗΧΑΝΗΜΑΤΑ ΕΠΕΞΕΡΓΑΣΙΑΣ ΞΥΛΟΥ FOX

από ΣΕΛ. 149



ΔΙΣΚΟΙ ΚΟΠΗΣ ΞΥΛΟΥ ΓΙΑ ΦΟΡΗΤΕΣ ΜΗΧΑΝΕΣ

από ΣΕΛ. 159



ΔΙΣΚΟΙ ΚΟΠΗΣ

από ΣΕΛ. 161



ΕΥΡΑΦΙΑ - ΠΡΟΣΑΡΜΟΣΤΙΚΑ ΔΑΧΤΥΛΙΔΙΑ

από ΣΕΛ. 173



ΜΑΧΑΙΡΑΚΙΑ ROUTER

από ΣΕΛ. 174



## ΦΑΛΤΣΟΠΡΙΟΝΑ ΞΥΛΟΥ

Συμπαγές & πρακτικό με δίσκο Ø210.

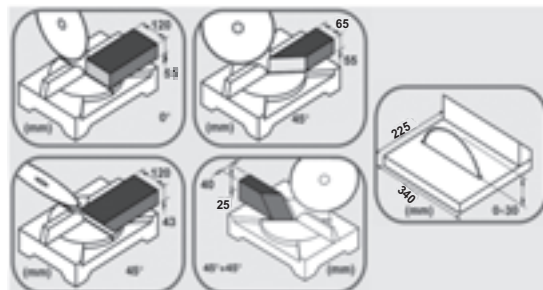
**TR 076**

Στάνταρ εξοπλισμός : οδηγός ξύλου, κάθετη μόρσα, προφυλακτήρας και ενσωματωμένο γωνιόμετρο, πλευρικές προεκτάσεις βάσης.

Ισχυρό & ελαφρύ με επάνω τραπέζι μεγάλων διαστάσεων απο χυτοπρεσαριστό αλουμίνιο και δίσκο Ø250.

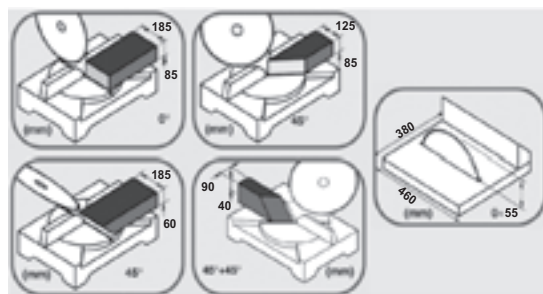
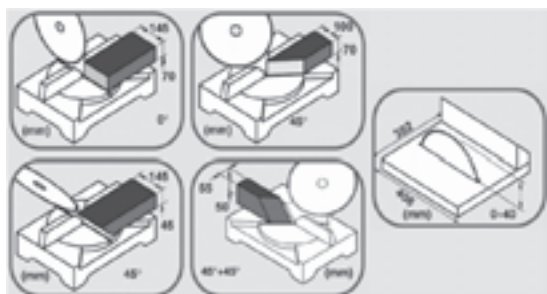
**TR 078**

**TR 090**

Ισχυρό 2000W με μεγάλες δυνατότητες κοπής, δίσκο Ø305.

Στάνταρ εξοπλισμός : οδηγός ξύλου, εμπρός μόρσα, προφυλακτήρας και ενσωματωμένο γωνιόμετρο, πλευρικές προεκτάσεις βάσης, ρυθμιζόμενη μπάρα οδηγός για επαναλαμβανόμενες κοπές, σακούλα συλλογής σκόνης.

ΤΥΠΟΣ	VOLT	WATT	ØΔΙΣΚΟΣ	ΣΤΡΟΦΕΣ	ΔΙΑΣΤΑΣΕΙΣ	ΚΙΛΑ	€
TR 076	230-1	1,200	210X30	4,500	410X405X345	10	180.00
TR 078	230-1	1,800	250X30	4,500	500X445X350	15,5	270.00
TR 090	230-1	2,000	305X30	4,200	595X570X430	19	400.00



Δίσκοι από σελ. 159

## ΦΑΛΤΣΟΠΡΙΟΝΑ ΞΥΛΟΥ

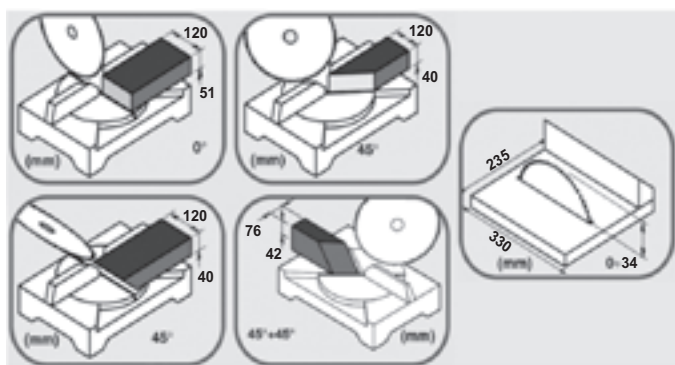

Στάνταρ εξοπλισμός : οδηγός ξύλου, κάθετη μόρσα, κλειδιά και σακούλα συλλογής σκόνης

Συμπαγές & ιδιαίτερα ελαφρύ με δίσκο  $\varnothing 210$ .

Μετάδοση κίνησης με ιμάντα για κατασιγασμένη λειτουργία



TR 077

Ισχυρό & ελαφρύ με μικρομετρική ρύθμιση πάνω τραπεζιού



TR 235



Δίσκοι από σελ. 159

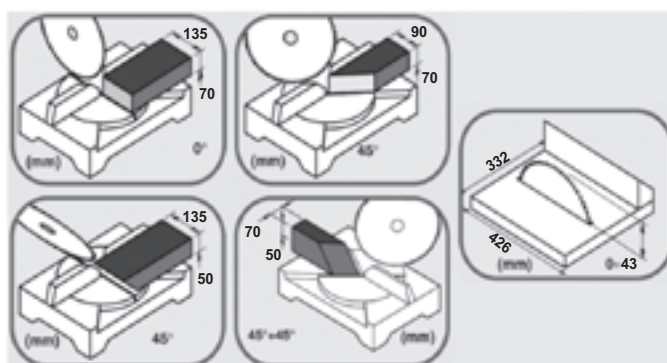

Στάνταρ εξοπλισμός : οδηγός ξύλου, εμπρός μόρσα, ενσωματωμένο γωνιόμετρο, πλευρικές προεκτάσεις, κλειδιά, σακούλα συλλογής σκόνης.

ΤΥΠΟΣ	VOLT	WATT	ØΔΙΣΚΟΣ	ΣΤΡΟΦΕΣ	ΔΙΑΣΤΑΣΕΙΣ	ΚΙΛΑ	€
TR 077	230-1	1,200	210X30	6,400	470X300X440	8,7	220.00
TR 235	230-1	1,800	250X30	4,200	420X400X300	15,5	310.00

## ΦΑΛΤΣΟΠΡΙΟΝΑ ΞΥΛΟΥ

Χωρίς  
καρβουνάκια



Αθόρυβος  
επαγωγικός  
κινητήρας

TR 250-I

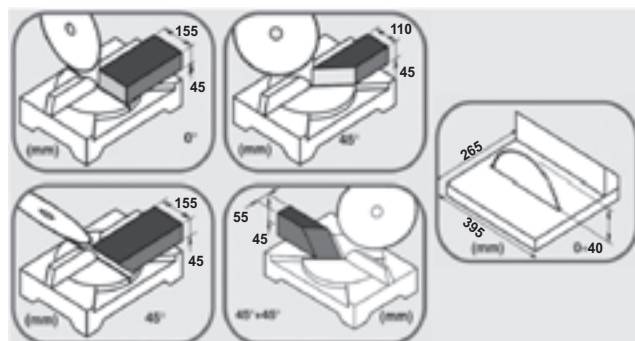

- Αθόρυβος επαγωγικός κινητήρας
- Λαβή εργονομικής σχεδίασης
- Αλουμινένιο επάνω τραπέζι
- Πολυχρηστικό δίσκο για κοπή ξύλου, ΑΛΟΥΜΙΝΙΟΥ ΚΑΙ ΕΛΑΦΡΩΝ ΚΡΑΜΑΤΩΝ

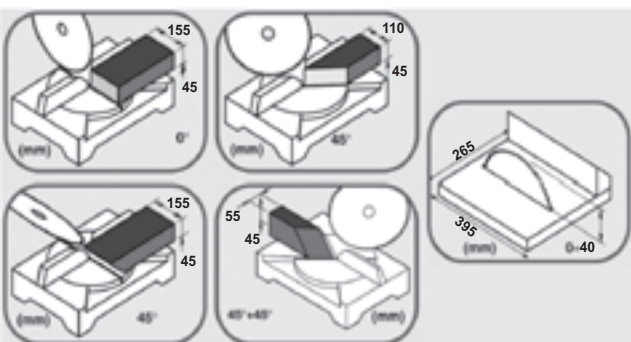

TR 250i  
DOUBLE CUT



Χωρίς  
καρβουνάκια



Αθόρυβος  
επαγωγικός  
κινητήρας

TR 305-I

Στάνταρ εξοπλισμός : οδηγός ξύλου, κάθετη μόρσα, προφυλακτήρας, ρυθμιζόμενη μπάρα οδηγός για επαναλαμβανόμενες κοπές, σακούλα συλλογής σκόνης.

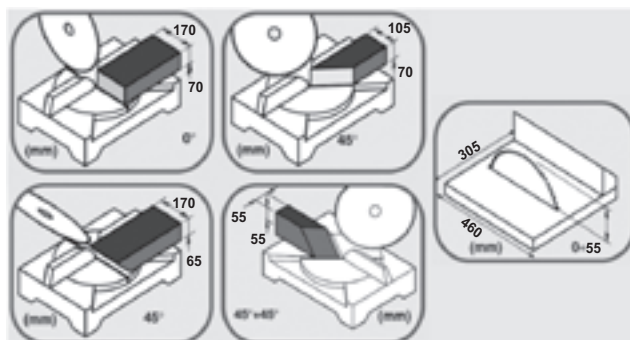

ΤΥΠΟΣ	VOLT	WATT	ØΔΙΣΚΟΣ	ΣΤΡΟΦΕΣ	ΔΙΑΣΤΑΣΕΙΣ	ΚΙΛΑ	€
TR 250-I	230-1	1,200	250X30	3,000	620X500X410	20	400.00
TR 250i DOUBLE CUT	230-1	1,200	250X30	2,850	620X500X410	20	425.00
TR 305-I	230-1	1,400	305X30	3,000	630X550X500	25	500.00

## ΦΑΛΤΣΟΠΡΙΟΝΑ ΞΥΛΟΥ - ΑΛΟΥΜΙΝΙΟΥ

### ΣΕΙΡΑ XXX EVO

Νέα διαφανή προστατευτικά για μέγιστη ορατότητα και ασφάλεια

CE 1~



Μικρομετρική ρύθμιση πάνω τραπεζιού

Όλες οι κινήσεις με ρουλεμάν

Αθόρυβος και πιο ισχυρός επαγωγικός κινητήρας 1500Watt



Νέο πατενταρισμένο σύστημα λαβής T.P.S. (τριών θέσεων)

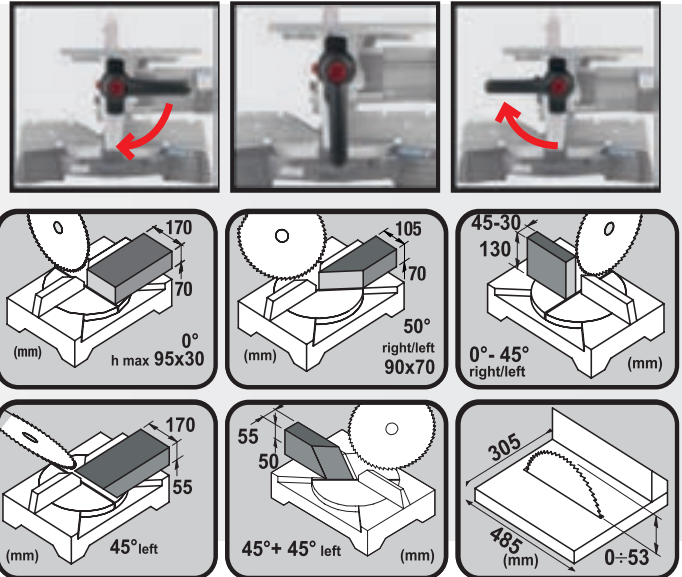

ΤΥΠΟΣ	VOLT	WATT	ØΔΙΣΚΟΣ	ΣΤΡΟΦΕΣ	ΔΙΑΣΤΑΣΕΙΣ	ΚΙΛΑ	€
XXX EVO	230-1	1,500	305X30	2,850	630X630X500	24	1,000.00



### ΣΕΙΡΑ 305 PRO

Νέο πατενταρισμένο σύστημα λαβής T.P.S. (τριών θέσεων)



Δυνατότητα τοποθέτησης μετωπικής μόρσας

Νέα διαφανή προστατευτικά για μέγιστη ορατότητα και ασφάλεια

Μεγάλες δυνατότητες κοπής  
168x78 σε 0°  
108x78 σε 45°

Ρυθμιζόμενη γωνία κοπής από  
0° - 50° Αριστερά  
0° - 47° Δεξιά

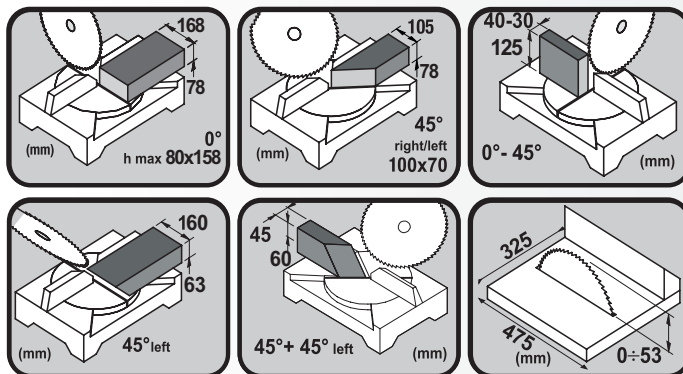

Ισχυρός επαγωγικός κινητήρας 1300Watt

CE 1~

Βάση με ειδική προσαρμογή για ΚΙΤ ΟΛΙΣΘΗΣΗΣ

ΤΥΠΟΣ	VOLT	WATT	ØΔΙΣΚΟΣ	ΣΤΡΟΦΕΣ	ΔΙΑΣΤΑΣΕΙΣ	ΚΙΛΑ	€
305 PRO	230-1	1,300	305X30	2,850	630X630X500	21	725.00



## ΦΑΛΤΣΟΠΡΙΟΝΑ ΞΥΛΟΥ

### ΣΕΙΡΑ 911

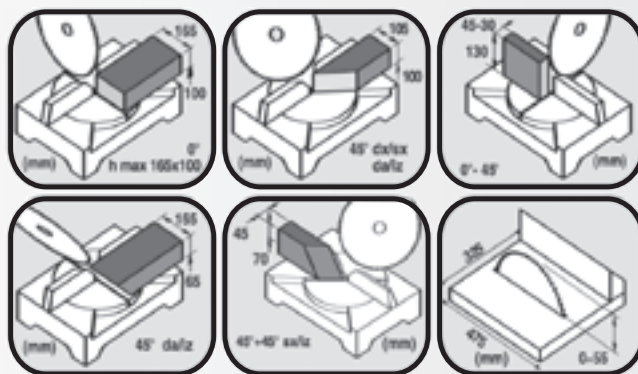

Μεγάλες δυνατότητες κοπής  
165X100 σε 0°  
105X100 σε 45°



Δίσκοι από σελ. 159

ΤΥΠΟΣ	VOLT	WATT	ØΔΙΣΚΟΣ	ΣΤΡΟΦΕΣ	ΔΙΑΣΤΑΣΕΙΣ	ΚΙΛΑ	€
911	230-1	1,600	305X30	2,850	640X640X510	22,5	1000.00

### ΣΕΙΡΑ 999 EVO

Νέο πατενταρισμένο σύστημα λαβής T.P.S. (τριών θέσεων)



Νέος δίσκος με βίντια κατασιγασμένος

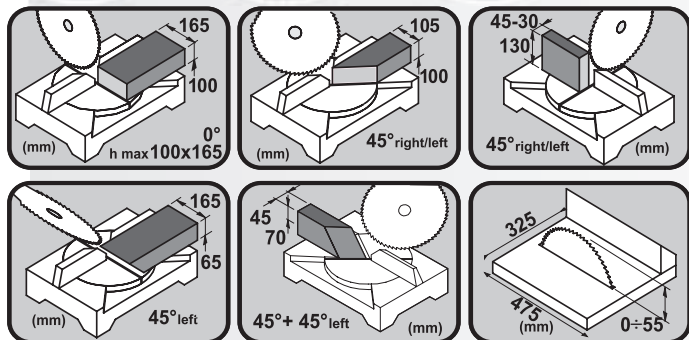

Διπλή ασφάλεια οδηγού



ΤΥΠΟΣ	VOLT	WATT	ØΔΙΣΚΟΣ	ΣΤΡΟΦΕΣ	ΔΙΑΣΤΑΣΕΙΣ	ΚΙΛΑ	€
999 EVO	230-1	1,700	305X30	4,200	640X640X510	18	950.00

## ΦΑΛΤΣΟΠΡΙΟΝΟ ΤΗΛΕΣΚΟΠΙΚΟ ΜΕ ΔΙΣΚΟ ΒΙΝΤΙ

### ΣΕΙΡΑ 1050 3D

Μέγιστη κοπή στο άνω τραπέζι : 60 mm

Τηλεσκοπικές μπάρες ολίσθησης Ø30mm, με δυνατότητα να κλειδωθούν

Ισχυρός κινητήρας 1800 Watt με σύστημα ομαλής εκκίνησης



Εξαιρετική δυνατότητα κοπής 305x90mm

Γωνίες κοπής 0° - 50° Αριστερά  
0° - 60° Δεξιά



### ΣΥΝΔΥΑΣΜΟΣ ΤΡΙΩΝ ΛΕΙΤΟΥΡΓΙΩΝ :

Πριόνι με τραπέζι άνω κοπής, Τηλεσκοπικό φαλτσοπρίονο με ολίσθηση, Φαλτσοπρίονο πάγκου.

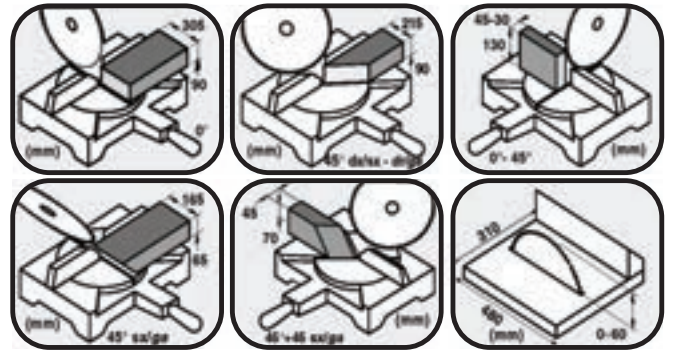

Πατενταρισμένο σύστημα αλλαγής λειτουργίας από φαλτσοπρίονο σε πριόνι άνω κοπής, εύκολα και γρήγορα



Κλίση κεφαλής 45° αριστερά

Μέγιστη ακρίβεια κοπής, χάρη στην ένδειξη Laser.

ΤΥΠΟΣ	VOLT	WATT	ØΔΙΣΚΟΣ	ΣΤΡΟΦΕΣ	ΔΙΑΣΤΑΣΕΙΣ	ΚΙΛΑ	€
1050 3D	230-1	1,800	305X30	3,600	990X650X460	28	800.00

## ΕΞΑΡΤΗΜΑΤΑ ΓΙΑ ΦΑΛΤΣΟΠΡΙΟΝΑ FEMI



- Αυξάνει την ικανότητα κοπής έως κατά 30%
- Εύκολη τοποθέτηση του πάνω στο φαλτσοπρίονο
- Αποκλειστικός σχεδιασμός με πατέντα
- Μέγιστη ασφάλεια λειτουργίας, χάρη στα τέσσερα σημεία στερέωσης

Xpander	NO Xpander			
	Κοπή σε 0° h 10 mm	Κοπή σε 45° h 10 mm	Κοπή σε 0°	Κοπή σε 45°
842	185 mm	130 mm	150 mm	95 mm
XXX EVO	205 mm	150 mm	160 mm	100 mm
305 PRO	206 mm	140 mm	170 mm	105 mm
911	210 mm	143 mm	165 mm	105 mm
999 EVO	210 mm	142 mm	165 mm	105 mm

ΤΥΠΟΣ	ΔΙΑΣΤΑΣΕΙΣ	ΚΙΛΑ	€
Xpander	500X230X90	1.5	150.00

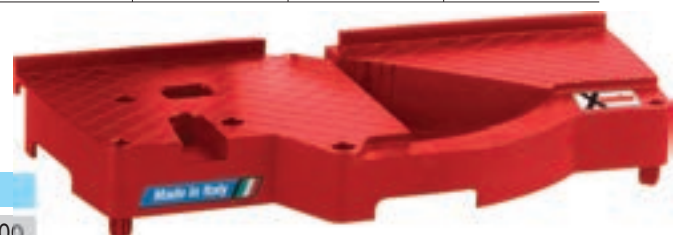

## ΕΞΑΡΤΗΜΑΤΑ ΓΙΑ ΦΑΛΤΣΟΠΡΙΟΝΑ FEMI



ΤΥΠΟΣ	ΠΕΡΙΓΡΑΦΗ	€
7130557	Μετωπική μόρσα (για 732, 733)	62.00
7130580	Κάθετη μόρσα (για XXX2, 911)	31.50
7130701	Κάθετη μόρσα (για XXX EVO, 305 PRO, 911, 999 EVO)	41.50
7130607	Μετωπική μόρσα (για XXX2, XXX EVO)	62.00
7130641	Μετωπική μόρσα (για 305 PRO, 911, 999 EVO)	44.50
5073216	Σακούλα συλλογής σκόνης για φαλτσοπρίονα	15.70
7075035	Συμπλήρωμα στηθαίου (για GOLD)	40.00
5130768	Γωνιόμετρο για φαλτσοπρίονα 0 - 60° (δεξιά - αριστερά)	44.50
301	Ραουλιέρα ρυθμιζόμενου ύψους για όλα τα φαλτσοπρίονα	120.00
300 PLUS	"Jobby" Πτυσσόμενη βάση τριών θέσεων για φαλτσοπρίονα	135.00
360 MULTY	Πτυσσόμενος πάγκος εργασίας για φαλτσοπρίονα	280.00
7075032	Σακούλα σκόνης φαλτσοπρ.	19.90
5073235	Φιλτροσακούλα τσόχα 30μ 351/352/355PLUS	70.60
5073237	Φιλτροσακούλα τσόχα 5μ 351/352/355PLUS	70.60
5073238	Φιλτροσακούλα τσόχα 5μ 350PLUS	70.60

## ΔΙΣΚΟΙ FEMI-FELISATTI



## ΕΥΛΟΥ

ΤΥΠΟΣ	ΔΙΑΜΕΤΡΟΣ	ΔΟΝΤΙΑ	ΠΑΧΟΣ	ΤΡΥΠΑ	€
512.058	Ø300	72	3.2	30	80.00

ΤΥΠΟΣ	ΔΙΑΜΕΤΡΟΣ	ΧΡΗΣΗ	ΠΑΧΟΣ			€
			ΔΟΝΤΙΟΥ	ΤΡΥΠΑ	Z	
3278540	254	Ξύλου	2,5	30	40	45.00
3278541	254	Αλουμινίου	3,2	30	80	94.00
3278529	300	Ξύλου	2,5	30	48	57.00
3279951	305	Ξύλου	2,5	30	72	82.00



## ΠΡΙΟΝΙΑ RADIAL



### Δυνατότητες κοπής σε mm

ΤΥΠΟΣ	0ο	45ο	ΚΛΙΣΗ 45ο	ΔΙΠΛΗ ΚΛΙΣΗ 45ο+45ο
F36-255	305x65	215x65	305x35	215x35Αρ.
TR 1025DB	340x82	240x82	340x50	240x25
TR 1030DB	340x105	240x105	340x40Δεξ 340x65Αρ.	240x40

### F36-255

- Σύστημα ολίσθησης με γραμμικά ρουλεμάν
- Κορμός απο χυτό αλουμίνιο
- Ρυθμιζόμενη γωνία κοπής
- Κλίσης κεφαλής 45°
- Laser
- Αυτόματο στοπ δεξιά και αριστερά στις εξής γωνίες 0°-22.5°-31.62°-45°
- Κάθετη μόρσα

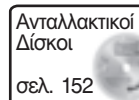

Ανταλλακτικοί Δίσκοι

σελ. 152

Στάνταρ εξοπλισμός : δίσκος, μόρσα, πλευρικές και πίσω προεκτάσεις βάσης, σακούλα συλλογής σκόνης, laser

### TR 1025DB

- Ισχυρός κινητήρας 2000W σε λοξή θέση για μεγαλύτερες κοπές
- Μεγάλη δυνατότητα κοπής 340x82mm
- Ενσωματωμένο σύστημα κλειδώματος άξονα για γρήγορη αλλαγή δίσκου
- Διπλή γωνία κλίσης κεφαλής 45° Δεξ/Αρ δεν χρειάζεται να γυρίσετε το κομμάτι
- Διπλό Laser
- Αυτόματο στοπ δεξιά και αριστερά στις εξής γωνίες 0°-15°-22.5°-30°-45°
- Κάθετη μόρσα

Στάνταρ εξοπλισμός : δίσκος, μόρσα, σερ κλειδιών, ανταλλακτικό σερ με καρβουνάκια, σακούλα συλλογής σκόνης

### TR 1030DB

- Ισχυρός αθόρυβος κινητήρας με μετάδοση ιμάντα
- Μεγάλη δυνατότητα κοπής (340X105mm)
- Σύστημα ολίσθησης διπλής μπάρας
- Ενσωματωμένο σύστημα κλειδώματος άξονα για γρήγορη αλλαγή δίσκου
- Διπλή γωνία κλίσης κεφαλής 45° Δεξιά/Αριστερά δεν χρειάζεται να γυρίσετε το κομμάτι
- Διπλό Laser
- Λαβή μεταφοράς
- Αυτόματο στοπ δεξιά και αριστερά στις εξής γωνίες 0°-15°-22.5°-30°-45°
- Κάθετη και οριζόντια μόρσα

Στάνταρ εξοπλισμός : δίσκος, 2 μόρσες, οδηγός ξύλου, σερ κλειδιών, σακούλα συλλογής σκόνης

ΤΥΠΟΣ	VOLT	WATT	ØΔΙΣΚΟΣ	ΣΤΡΟΦΕΣ	ΔΙΑΣΤΑΣΕΙΣ	ΚΙΛΑ	€
F36-255	230-1	1,800	254X30	5,000	760X460X385	18	260.00
TR 1025DB	230-1	2,000	255X30	5,500	920X570X375	20	350.00
TR 1030DB	230-1	2,000	305X30	5,500	915X570X535	23	450.00

## ΠΡΙΟΝΙΑ ΠΑΓΚΟΥ

## ΑΝΤΑΛΛΑΚΤΙΚΟΙ ΔΙΣΚΟΙ

ΤΥΠΟΣ	ΔΙΑΜΕΤΡΟΣ	ΤΡΥΠΑ	ΔΟΝΤΙΑ	€
F36-533	Ø254	30	24	34.00
F36-534	Ø254	30	40	45.00
F36-535	Ø254	30	60	47.00
F36-001	Ø305	30	48	57.00
F36-002	Ø305	30	60	73.00
F36-532	Ø315	30	24	45.00

**F36-523**

- Ελαφύ και συμπαγές, εύκολα μεταφερόμενο
- Επιφάνεια εργασίας απο αλουμίνιο και επεκτάσεις απο διαμορφωμένο χάλυβα
- Οδηγοί για ίσιες και γωνιακές κοπές
- Λεβιέςδες για ρύθμιση ύψους και κλίσης δίσκου

Παραδίδεται με συγκράτηση τεμαχίων, σωλήνα αναρρόφησης, δυο πλευρικές επεκτάσεις και μία στην πίσω πλευρά, γωνιόμετρο, δίσκο, οδηγό και κλειδιά

**F36-523A**

### F36-527C

Σχεδιασμένο για κοπές ξύλου. Το φορείο γωνιάσματος επιτρέπει την κοπή μεγάλων κομματιών. Διαθέτει πίνακα ελέγχου ασφαλείας και υποδοχή για προσαρμογή ηλεκτρικού ρούτερ (προαιρετικά).

- Στιβαρό ολισθαίνον φορείο με ενισχύσεις
- Διαδρομή φορείου 500 - 880 mm
- Ενισχυμένο πλαίσιο εργασίας
- Αναστρεφόμενος οδηγός, γωνιόμετρο
- Μικρομετρική ρύθμιση ύψους δίσκου
- Ισχυρός κινητήρας 1500W

Παραδίδεται με οδηγό κοπής, γωνιόμετρο, οδηγό ρούτερ, βάση, δυο προεκτάσεις πάγκου, δίσκο, κλειδιά, συσκευή στόχευσης laser και ολισθαίνον φορείο



### F36-528A

Σχεδιασμένα για κοπές ξύλου, στο ξυλουργείο και στον κατασκευαστικό τομέα.

- Δίσκος Ø315, με κλίση ως 45°
- Ισχυρός επαγωγικός κινητήρας
- Ρυθμιζόμενο ύψος
- Διπλή εξαγωγή αναρρόφησης Ø100mm τόσο στο δίσκο, όσο και στη μηχανή.
- Στιβαρή κατασκευή - Εξαιρετικό φινιρίσμα

Παραδίδεται με οδηγό, χειρολαβές, προέκταση, δίσκο, ρόδες, εργαλείο προώθησης ξύλου



ΤΥΠΟΣ	VOLT	WATT	ØΔΙΣΚΟΣ	ΣΤΡΟΦΕΣ	ΔΙΑΣΤΑΣΕΙΣ ΠΑΓΚΟΥ	ΔΙΑΣΤΑΣΕΙΣ ΜΕ ΠΡΟΕΚΤΑΣΗ	ΚΟΠΗ 0°	ΚΟΠΗ 45°	ΚΙΛΑ	€
F36-523	230-1	1,500	250X30	3,000	445X640	945X640	75mm	65mm	27	260.00
F36-523A	230-1	1,800	254X30	5,000	480X640	930X640	80mm	60mm	24	260.00
F36-527C	230-1	1,500	254X30	4,500	650X520	1210X705	80mm	55mm	38	625.00
F36-528A	230-1	2,000	315X30	2,860	800X550	1600X550	83mm	49mm	51	400.00

## ΚΑΘΕΤΕΣ ΚΟΡΔΕΛΕΣ ΞΥΛΟΥ



F28-182A



F28-186A

Παραδίδονται με κορδέλα, προφυλακτήρα κοπής, βάση (εκτός F28-182A), γωνιόμετρο (εκτός F28-182A & F28-191A)

- Σπαστή επιφάνεια εργασίας έως 45°
- Με 2 τροχαλίες αλουμινίου
- Συγκολλημένος σκελετός για τέλεια σταθερότητα
- Ασύγχρονος και άκρως κατασιγασμένος κινητήρας, επαγωγικός (F28-194C)
- Προστατευτικό κορδέλας με διακόπτη ασφαλείας κατά την αλλαγή της
- Χρήση κορδέλων διαφορετικού πλάτους
- Υποδοχή για απορρόφηση σκόνης
- Πάνω και κάτω οδηγοί κορδέλας με ρουλεμάν. Πάνω οδηγός ρυθμιζόμενος.
- Μεγάλες δυνατότητες κοπής
- Κλίση τραπέζιου 0° - 45°



### ΚΟΡΔΕΛΕΣ ΞΥΛΟΥ

ΤΥΠΟΣ	ΜΗΚΟΣ mm	ΠΛΑΤΟΣ mm	€
F28-183	1400	3	22.00
F28-184	1400	6	22.50
F28-185	1400	8	18.00
F28-168	1790	10	23.10
F28-170	1820	10	21.60
F28-578	2240	12.5	18.60
F28-579	2240	20	18.60
F28-171	2560	10	19.50



F28-191A



F28-194C

- Ρυθμιζόμενος οδηγός κορδέλας με ένδειξη ύψους κοπής
- Σύστημα τεντώματος κορδέλας με ένδειξη
- Στιβαρή βάση με ντουλαπάκι εργαλείων
- Εύχρηστος έλεγχος ταχύτητας



F28-195

ΤΥΠΟΣ	VOLT	WATT	ΔΙΑΣΤΑΣΕΙΣ ΤΡΑΠΕΖΙΟΥ	ΑΠΟΣΤΑΣΗ ΚΟΡΔΕΛΑΣ-ΚΟΡΜΟΥ	ΥΨΟΣ ΚΟΠΗΣ	ΠΛΑΤΟΣ ΚΟΡΔΕΛΑΣ	ΜΗΚΟΣ ΚΟΡΔΕΛΑΣ	ΤΑΧΥΤΗΤΑ ΚΟΡΔΕΛΑΣ	ΚΙΛΑ	€
F28-182A	230-1	250	300X300	200mm	80mm	6,5mm	1400mm	900m/min	15,5	190.00
F28-186A	230-1	420	290X290	245mm	120mm	6-13mm	1790mm	660/960m/min	30	340.00
F28-191A	230-1	750	500X400	330mm	170mm	6-15mm	2240mm	360-720m/min	58	600.00
F28-194C	230-1	1100	545X515	345mm	224mm	3-25mm	2560mm	370-800m/min	75	1,100.00
F28-195	230-1	2200	630X480	467mm	280mm	6-37mm	3607mm	420-840m/min	162	2,200.00

## ΠΛΑΝΕΣ - ΞΕΧΟΝΔΡΙΣΤΕΣ

### ΣΕΙΡΑ PF

Με ισχυρούς κινητήρες από 1250W έως 1500W και μικρομετρική ρύθμιση βάθους κοπής.



PF 204

Ισχυρός κινητήρας

Κεντρικός διακόπτης ασφαλείας



PF 204 Cyclone

Επικλινή παράλληλος οδηγός

Ρυθμιζόμενο προστατευτικό μαχαιρών

Πάνω τραπέζι εργασίας από χυτοαλουμίνιο

Ενσωματωμένη συσκευή απορρόφησης και συλλογής σκόνης

Παραδίδονται με 2 μαχαίρια, υποδοχή αναρρόφησης πριονιδιών και εξάρτημα ώθησης ξύλων μικρών διαστάσεων καθώς και συσκευή απορρόφησης και συλλογής σκόνης (PF 204 Cyclone)

#### ΠΛΑΝΑΡΙΣΜΑ

ΤΥΠΟΣ	ΜΕΓ. ΠΛΑΤΟΣ	ΜΕΓ. ΒΑΘΟΣ ΑΝΑ ΠΕΡΑΣΜΑ	ΟΔΗΓΟΣ	ΚΛΙΣΗ ΟΔΗΓΟΥ	ΕΠΙΦΑΝΕΙΑ ΠΛΑΝΗΣ
PF 204 - Cyclone	204 mm	2 mm	500X90 mm	90° - 135°	738X210 mm

#### ΞΕΧΟΝΔΡΙΣΜΑ

ΤΥΠΟΣ	ΜΕΓ. ΠΛΑΤΟΣ	ΜΕΓ. ΒΑΘΟΣ ΑΝΑ ΠΕΡΑΣΜΑ	ΜΕΓ. ΥΨΟΣ ΚΟΜΜΑΤΙΟΥ	ΕΠΙΦΑΝΕΙΑ ΞΕΧΟΝΔΡΙΣΤΗ	ΔΙΑΣΤΑΣΕΙΣ ΞΥΡΑΦΙΩΝ
PF 204 - Cyclone	204 mm	2 mm	120 mm	250X204 mm	210X20 mm

## ΞΥΡΑΦΙΑ ΓΙΑ ΠΛΑΝΕΣ ΚΑΙ ΞΕΧΟΝΔΡΙΣΤΕΣ FEMI



ΤΥΠΟΣ	ΔΙΑΣΤΑΣΕΙΣ	ΣΥΣΚΕΥΑΣΙΑ	ΓΙΑ ΜΗΧΑΝΕΣ	€
3280010	210X20	2 τεμ	PF 204 / PF 204 Cyclone	34.00
F22-573	261X16,5	2 τεμ	F22-564/250	29.00

Πλάνη και ξεχονδριστής με μαχαίρια 254mm. Εύχρηστος και στιβαρός, ιδανικός για χρήση τόσο μέσα στο εργαστήριο, όσο και για έξω.

- Αυτόματη προώθηση κομματιού
- Θερμική προστασία
- Διακόπτης/μανιτάρι έκτακτης ανάγκης

Παραδίδεται με 2 μαχαίρια, βάση, μεταφορέα σκόνης, οδηγό κοπής

ΤΥΠΟΣ	ΜΕΓ. ΠΛΑΤΟΣ ΠΛΑΝΗΣ	ΜΕΓ. ΒΑΘΟΣ ΑΝΑ ΠΕΡΑΣΜΑ	ΥΨΟΣ ΚΟΜΜΑΤΙΟΥ	ΤΑΧΥΤΗΤΑ ΕΠΕΞΕΡΓΑΣΙΑΣ	ΔΙΑΣΤΑΣΕΙΣ ΞΥΡΑΦΙΩΝ
F22-564/250	254 mm	2 mm	5 - 120 mm	6m / min	261X16,5X1,5 mm

ΤΥΠΟΣ	VOLT	WATT	ΣΤΡΟΦΕΣ	ΔΙΑΣΤΑΣΕΙΣ	ΚΙΛΑ	€
PF 204	230-1	1,250	8000 RPM	830X465X(Y)445	25	380.00
PF 204 CYCLONE	230-1	1,500	8000 RPM	830X465X(Y)445	25	475.00
F22-564/250	230-1	1,500	9000 RPM	1027X508X433	20	500.00



F22-564/250

## ΣΕΓΑ ΕΠΙΤΡΑΠΕΖΙΑ ΜΕ ΕΞΑΡΤΗΜΑΤΑ

Με ευέλικτο κορμό και συλλογή εργαλείων λείανσης.

- Βάση απο χυτοσίδηρο για μεγαλύτερη στιβαρότητα
- Μεγάλη επιφάνεια εργασίας με κλίση 45°
- Ασύγχρονος και άκρως κατασιγασμένος κινητήρας για εντατική χρήση
- Ρυθμιζόμενες ταχύτητες κοπής ανάλογα με είδος κοπής και υλικού
- Παράλληλος βραχίονας απο χυτοαλουμίνιο για υψηλή ακρίβεια κοπής και αποφυγή κραδασμών
- Σφιγκτήρας για κράτηση του κομματιού και ασφάλεια του χρήστη
- Ενσωματωμένος φυσητήρας για καθαρισμό του πάγκου εργασίας
- Εύχρηστο και πρακτικό σύστημα ρύθμισης τεντώματος της σέγας
- Στήριγμα εργαλείων
- Συλλογή εργαλείων λείανσης

Παραδίδεται με σέγα, φωτισμό, φυσητήρα, κλειδί, κάλυμμα σέγας, σφιγκτήρα, ευέλικτο κορμό, κασετίνα με συλλογή εργαλείων για τρόχισμα και λείανση και προσαρμογή για σέγες.



**F40-562**

Εύκαμπος άξονας για εργαλεία

ΤΥΠΟΣ	ΠΕΡΙΓΡΑΦΗ	€
40-605	12 πριονάκια 127x0.55x0.25 - Z10.7cm	16.50
40-608	12 πριονάκια 127x1.00x0.40 - Z6.3cm	16.50
40-611	12 πριονάκια 127x1.35x0.46 - Z5.2cm	21.40
40-615	12 πριονάκια 127x1.75x0.25 - Z6.3cm με πείρο	16.50

ΤΥΠΟΣ	VOLT	WATT	ΤΑΧΥΤΗΤΑ ΣΕΓΑΣ	ΔΙΑΣΤΑΣΕΙΣ ΤΡΑΠΕΖΙΟΥ	ΑΠΟΣΤΑΣΗ ΣΕΓΑΣ-ΚΟΡΜΟΥ	ΚΛΙΣΗ ΤΡΑΠΕΖΙΟΥ	ΜΗΚΟΣ ΣΕΓΑΣ	ΚΙΛΑ	€
F40-562	230-1	125	550-1600 (S.P.M.)	414X25mm	405mm	0-45°	127mm	16	245.00

## ΣΥΓΚΟΛΛΗΤΙΚΟ ΠΕΡΙΘΩΡΙΩΝ

**IB 500**



Στιβαρός, μεταλλικός σκελετός με ρυθμιζόμενα πέλματα για μέγιστη σταθερότητα

Επιφάνεια εργασίας μήκους 682mm και πλάτους 191mm (330mm με την χρήση προέκτασης)



Ρύθμιση θερμοκρασίας 100°-600°C

2 ταχύτητες ροής θερμού αέρα 17 – 34 m<sup>3</sup> / h.



ΤΥΠΟΣ	VOLT	WATT	ΥΨΟΣ ΤΑΙΝΙΑΣ	°C	ΔΙΑΣΤΑΣΕΙΣ	ΚΙΛΑ	€
IB 500	230-1	2,000	max 48mm	100°-600°	730X420X255	12	550.00



## ΜΟΡΣΟΤΡΥΠΑΝΑ

**F14-650**

- Η βάση απο χυτοσίδηρο και ο χαλύβδινος οδηγός προσδίδουν μεγάλη στιβαρότητα
- Η μετακίνηση του φορείου πάνω-κάτω προσφέρει καλύτερο έλεγχο ακρίβειας
- Εξισορρόπηση της πάνω-κάτω κίνησης της κεφαλής μέσω αμορτισέρ
- Ρυθμιζόμενο τερματικό βάθους
- Ρύθμιση οδηγού για διαφορετικές εργασίες (F14-652)
- Φορείο διπλής κίνησης (F14-652)
- Κινητήρας 370W

**F14-652**

ΤΥΠΟΣ	ΠΕΡΙΓΡΑΦΗ
F17932	Πόντα 8mm
F17933	Πόντα 10mm
F17934	Πόντα 12mm
F17925	Σκαρπέλο+πόντα 8x8mm
F17926	Σκαρπέλο+πόντα 10x10mm*
F17927	Σκαρπέλο+πόντα 12x12mm

Παραδίδονται με τσοκ, οδηγό βάσης, κεφαλή, κοπτικό\*

ΤΥΠΟΣ	VOLT	Ø ΚΟΡΜΟΥ ΚΟΠΤΙΚΟΥ	ΔΙΑΔΡΟΜΗ ΤΣΟΚ	ΔΙΑΔΡΟΜΗ ΚΕΦΑΛΗΣ	ΑΠΟΣΤΑΣΗ ΚΟΠ-ΟΔ	ΑΠΟΣΤΑΣΗ ΚΟΠ-ΠΑΓ	ΔΙΑΣΤΑΣΕΙΣ ΠΑΓΚΟΥ	ΔΙΑΣΤΑΣΕΙΣ ΟΔΗΓΟΥ	ΔΙΑΣΤΑΣΕΙΣ ΣΥΣΚΕΥΑΣΙΑΣ	ΚΙΛΑ	€
F14-650	230-1	19,1mm	12,5mm	127mm	95mm	125mm	340X150	39,6X340	570X310X280	23	320.00
F14-652	230-1	19,1mm	13mm	140mm	50mm	130mm	180X120	50X180	670X450X340	42	475.00

## ΛΕΙΑΝΤΙΚΑ ΣΥΝΘΕΤΑ ΞΥΛΟΥ

**F31-462A**

Κατάλληλα για εργασίες λείανσης σε μαλακό και σκληρό ξύλο. Η ταινία είναι ρυθμιζόμενη απο 0°-90°. Το γωνιόμετρο μπορεί να χρησιμοποιηθεί σαν οδηγός τόσο στον τροχό, όσο και στην ταινία λείανσης.

- Σκελετός απο χυτοσίδηρο
- Ασύγχρονος και άκρως κατασιγασμένος κινητήρας για εντατική χρήση.
- Ξεχωριστές εξαγωγές σκόνης για δίσκο και ιμάντα, με δυνατότητα σύνδεσης συλλέκτη σκόνης.
- Πάγκος εργασίας με κλίση έως 45°
- Γωνιόμετρο
- Αυτόματο τέντωμα ταινίας με έλεγχο θέσης
- Κλίση ταινίας ρυθμιζόμενη απο 0°-90° ανάλογα με την εργασία
- Δίσκος πλήρως επίπεδος για λείανση ακριβείας



ΤΥΠΟΣ	ΠΕΡΙΓΡΑΦΗ
31-464	5 ταινίες 100X914 GR150
31-465	5 ταινίες 100X914 GR60
31-466	5 ταινίες 100X914 GR100
31-467	5 γυαλόχαρτα Φ150 GR60
31-468	5 γυαλόχαρτα Φ150 GR100
31-469	5 γυαλόχαρτα Φ150 GR150

Παραδίδονται με γυαλόχαρτο ταινίας 60 κοκ., δίσκο με αυτοπρόσφυση 60 κοκ., γωνιόμετρο

ΤΥΠΟΣ	VOLT	WATT	ΣΤΡΟΦΕΣ ΤΑΙΝΙΑΣ	ΣΤΡΟΦΕΣ ΔΙΣΚΟΥ	ΔΙΑΣΤΑΣΕΙΣ ΤΑΙΝΙΑΣ	ΔΙΑΣΤΑΣΕΙΣ Ø ΔΙΣΚΟΥ	ΔΙΑΣΤΑΣΕΙΣ ΠΑΓΚΟΥ	ΚΛΙΣΗ ΠΑΓΚΟΥ	ΚΙΛΑ	€
F31-462A	230-1	370	655RPM	2850RPM	914X100	152	158X225	45° κάτω	25	195.00

## ΞΥΛΟΤΟΡΝΟΣ



### F46-255

Ξυλοτόρνος με απόσταση ανάμεσα στις πόντες 965mm και δυνατότητα τονarıσματος μέχρι διάμετρο 300mm.

Βάση από χυτοσίδηρο που εξασφαλίζει στιβαρότητα, ακρίβεια και αντοχή.

Διαθέτει πόντα, κόντρα πόντα, φορέα εργαλείων 300mm και δίσκο συγκράτησης τεμαχίων διαμέτρου 150mm.

Δυνατότητα χειρισμού τεμαχίων μεγάλων διαστάσεων χάρη στην περιστρεφόμενη κεφαλή.

Οπή στην πόντα : Ø9,5mm

Οπή στην κόντρα πόντα : Ø9mm

Υποδοχή πόντας & κόντρας : CM2

Σπείρωμα στον δίσκο συγκράτησης : M33

**Παραδίδεται με βάση, πόντα και κόντρα πόντα, στήριγμα εργαλειοφορέα και εργαλειοφορέα διαμέτρου 300mm και δίσκο για στήριξη τεμαχίων 150mm**

- Βάση απο χυτοσίδηρο που εγγυάται στιβαρότητα και ακαμψία κατά τη λειτουργία.
- Ταχύτητα ρυθμιζόμενη απο 500 έως 2000 στρ./min.
- Δυνατότητα εργασίας 965mm σε μήκος και 300mm σε διάμετρο.
- Κινητήρας 450W με 10 ταχύτητες για μέγιστη ευελιξία στη χρήση.
- Περιστρεφόμενη κεφαλή που επιτρέπει εργασία σε επιφάνειες που εξέχουν σε κομμάτια μεγάλων διαστάσεων.
- Εύχρηστη κεφαλή εργαλείων.
- Η χυτοσιδηρά βάση απορροφά τους κραδασμούς προσφέροντας μεγάλη άνεση στη χρήση και υψηλό επίπεδο εργασίας.



Η τρύπα διαμέτρου 9mm στο κινητό άκρο επιτρέπει τη χρήση συμβατών εργαλείων π.χ. για να κάνετε διαμήκη τρύπα για καλώδιο



Με την εύκολη περιστροφή της κεφαλής κατά 90° ή 180° μπορείτε να επεξεργαστείτε κομμάτια μεγάλων διαστάσεων



Αντιγραφικό (προαιρετικό)

ΤΥΠΟΣ	VOLT	WATT	10 ΤΑΧΥΤΗΤΕΣ	ΑΠΟΣΤΑΣΗ ΑΚΡΩΝ	ΔΙΑΜΕΤΡΟΣ ΕΡΓΑΣΙΑΣ	ΔΙΑΔΡΟΜΗ ΚΟΝΤΡΑΣ	ΔΙΑΣΤΑΣΕΙΣ	ΚΙΛΑ	€
F46-255	230-1	450	500-2000RPM	965mm	300mm	50mm	1380X350X370	85	825.00
F46-945									290.00



### F23-730 PLUS

Φορητό σύστημα τροχίσματος και ακονίσματος. Επαγγελματική στιβαρή κατασκευή με διακόπτη αντίθετης περιστροφής, πλούσια γκάμα εξαρτημάτων για ακόνισμα εργαλείων κοπής (μαχαίρια κ.α.)

### F23-020



### F23-030

ΤΥΠΟΣ	ΠΕΡΙΓΡΑΦΗ
F23-010	Πέτρα αναγέννησης τροχού
F23-040	Στήριγμα για κοπίδια
F23-110	Οδηγός γενικής χρήσης
F23-120	Στήριγμα για λάμες 100-200mm
F23-160	Στήριγμα για ψαλίδια
F23-020	Πέτρα Φ200X40X12 ΚΟΚ220
F23-030	Δίσκος με δέρμα Φ200X30X12.5

Παραδίδεται με τροχό απο οξείδιο αλουμινίου, τροχό με δέρμα για καθάρισμα, πάστα λείανσης, γωνιακό οδηγό

ΤΥΠΟΣ	VOLT	WATT	ΠΕΤΡΑ	ΔΕΡΜΑ	RPM	Kg	€
F23-730PLUS	230	150	Ø200X40X12	Ø200X30X12	1400/95	10	180.00

## ΑΝΑΡΡΟΦΗΤΗΡΕΣ

**350 PLUS**

Παραδίδονται με :

- Τροχήλατη βάση μεταφοράς
- Εύκαμπτο σωλήνα 2m, με ρύγχος αναρρόφησης (350 PLUS)
- Ναυλον σάκο συλλογής πριονιδίων
- Τσόχινο σάκο φίλτρου σκόνης 5μm

**351 / 352 PLUS**

- Εύχρηστοι, ισχυροί, πρακτικοί στην μεταφορά και τοποθέτηση, απαραίτητοι για κάθε είδους συλλογή σκόνης.
- Ισχυροί και αξιόπιστοι επαγγελματικοί κινητήρες.
- Θερμικό προστασίας.
- Κατάλληλοι για απευθείας σύνδεση σε ξυλουργικά μηχανήματα.
- Φτερωτή αναρρόφησης απο αλουμίνιο.

**355 PLUS**

ΤΥΠΟΣ	ΠΕΡΙΓΡΑΦΗ
5073228	βαμβ. 40μm 370x640 350PLUS, F50-841, 1τεμ
5073233	βαμβ. 30μm 500x870 351/352/355, F50-842/843, 1τεμ
5073234	βαμβ. 40μm 500x870 351/352/355, F50-842/843, 1τεμ
5073230	τσόχα 30μm 370x640 350PLUS, F50-841, 1τεμ
5073235	τσόχα 30μm 500x870 351/352/355, F50-842/843, 1τεμ
5073221	τσόχα 30μm 360x700 351/352, 1τεμ
5073237	τσόχα 5μm 370x640 350PLUS, F50-841, 1τεμ
5073238	τσόχα 5μm 500x870 351/352/355, F50-842/843, 1τεμ

ΤΥΠΟΣ	ΠΕΡΙΓΡΑΦΗ
5073229	nylon, 57L, 350PLUS, F50-841, 5τεμ
5073232	nylon, 170L, 351/352/355, F50-842/843, 5τεμ

ΤΥΠΟΣ	VOLT	WATT	ΡΟΗ ΑΕΡΑ	ΕΙΣΑΓΩΓΩΝ	ΔΙΑΣΤΑΣΕΙΣ	ΚΙΛΑ	€
350 PLUS	230-1	900	950m <sup>3</sup> /h	Ø100x1	750x460x460	30	380.00
351 PLUS	230-1	1,500	2700m <sup>3</sup> /h	Ø100x2	920x580x580	45	525.00
352 PLUS	400-3	1,500	2700m <sup>3</sup> /h	Ø100x2	920x580x580	45	525.00
355 PLUS	400-3	2,200	3900m <sup>3</sup> /h	Ø100x3	1170x560x570	53	675.00

## ΑΝΑΡΡΟΦΗΤΗΡΕΣ

- Αυξημένη ικανότητα φιλτραρίσματος με υφασμάτινους σάκους.
- Τροχήλατη στιβαρή βάση με 4 ρόδες για εύκολη μετακίνηση.
- Ειδικό εξάρτημα αναρρόφησης απο το πάτωμα (F50-841).
- Φτερωτή αναρρόφησης απο πριτσινωμένο χάλυβα.

**EXPERT**

Σάκοι συλλογής  
βλέπε σελ. 153



Παραδίδονται με :

- Εύκαμπτο σωλήνα 2m (F50-841, F50-842)
- 1 υφασμάτινος, 1 ναυλον σάκος (F50-841, F50-842)
- 2 υφασμάτινους, 2 nylon σάκους (F50-843)

ΤΥΠΟΣ	VOLT	WATT	ΡΟΗ ΑΕΡΑ	ΣΑΚΟΣ	ΕΙΣΑΓΩΓΩΝ	ΔΙΑΣΤΑΣΕΙΣ	ΚΙΛΑ	€
F50-841	230-1	750	1000m <sup>3</sup> /h	60L	Ø100x1	760x450x460	30	330.00
F50-842	230-1	1,500	2547m <sup>3</sup> /h	160L	Ø100x2	860x820x360	47	450.00
F50-843	230-1	2,200	3905m <sup>3</sup> /h	157L	Ø100x3	600x850x600	59	575.00

## ΣΥΝΘΕΤΟ 2 ΕΡΓΑΣΙΩΝ

Συμπαγής και στιβαρή, η πλάνη έχει τραπέζι εργασίας από χυτοσίδηρο. Η σταθερότητα και η ακρίβεια της εργασίας εξασφαλίζεται με τους 3 οδηγούς που στηρίζουν το τραπέζι εργασίας.

- Μέγιστο πλάνος πλαναρίσματος 250 mm.
- Επαγωγικός κινητήρας 2200 Watt.
- Τραπέζι εργασίας από χυτοσίδηρο.
- Η επιφάνεια εργασίας για πλαναρίσμα στηρίζεται σε 3 οδηγούς για να αποφεύγεται το κρέμασμα στο πλάι και στροφή του τραπεζιού.
- Παράλληλος οδηγός μεγάλων διαστάσεων που προσφέρει πολύ μεγάλη και σταθερή επιφάνεια οδήγησης εξασφαλίζοντας ακρίβεια και ευκολία στην εργασία.
- Εργαλειοφορέας μεγάλης διαμέτρου για να φιλοξενεί 3 Ξυράφια.
- Ταχύτητα περιστροφής που επιτρέπει εργασία με ακρίβεια και άνεση εξασφαλίζοντας ταυτόχρονα μακροζωία στα Ξυράφια.
- Απαγωγέας σκόνης μεγάλης ικανότητας.
- Κινητήρας με σύστημα μετάδοσης με τροχαλία που εξασφαλίζει την απόδοση του κινητήρα κατά την εργασία.

**F22-568**

Διάμετρος άξονα πλάνης : 75mm  
 Διαστάσεις μαχαιριών : 250x30x3mm  
 Πλήθος μαχαιριών : 3  
 Μέγιστο πλάτος πλαναρίσματος : 250mm  
 Διαστάσεις τραπεζιού ξεχονδριστή : 250x600mm  
 Μέγιστη ικανότητα ξεχονδρίσματος : 248x190mm / 2,5mm ανά πέρασμα  
 Διάμετρος προωθητή : 32mm  
 Ταχύτητα προώθησης : 8m/min

Παραδίδεται με απαγωγέα για πριονίδια, δίσκο, μαχαίρια πλάνης, προστασία και οδηγούς ασφαλείας



Το τραπέζι για το ξεχόνδρισμα στηρίζεται σε 3 στιβαρούς οδηγούς για μέγιστη σταθερότητα



Τραπέζι για πλαναρίσμα από χυτοσίδηρο



Απαγωγέας πριονιδιών μεγάλων διαστάσεων από λαμαρίνα

ΤΥΠΟΣ	VOLT	WATT	ΤΑΧΥΤΗΤΑ ΠΕΡΙΣΤΡΟΦΗΣ	ΒΑΘΟΣ ΠΕΡΑΣΜΑΤΟΣ	ΔΙΑΣΤΑΣΕΙΣ ΤΡΑΠΕΖΙΟΥ	ΔΙΑΣΤΑΣΕΙΣ	ΚΙΛΑ	€
F22-568	230-1	2,200	4000RPM	3mm	255x1108mm	1130x490x720	148	1,750.00
F22-580	Μαχαίρια πλάνης για F22-568							44.50

## ΣΥΝΘΕΤΟ 3 ΕΡΓΑΣΙΩΝ

Αυτό το σύνθετο παγκοπρίονο/πλάνη διαθέτει πρακτικό φορείο για γώνιασμα που εξασφαλίζει με το ίδιο μηχάνημα με ακρίβεια και εύκολα εργασίες κοπής και πλαναρίσματος.

Παγκοπρίονο με ολισθαίνον φορείο

- Εξοπλισμένο με δίσκο διαμέτρου 200 mm για κοπές ύψους μέχρι 60 mm.
- Επαγωγικός κινητήρας ισχυρός και αθόρυβος.
- Δύο ανεξάρτητες ρυθμίσεις που επιτρέπουν ρύθμιση με ακρίβεια του ύψους και της κλίσης της κοπής.
- Παράλληλος οδηγός μεγάλων διαστάσεων για εργασίες γωνιάσματος.
- Γωνιακός οδηγός δύο όψεων αναστρεφόμενος που **εξέχει** για κατασκευή τελάρων ή κορνιζών.
- Φορείο για γώνιασμα με ολισθαίνοντα οδηγό για κοπή από 0° μέχρι 45°.

Ολισθαίνον φορείο για το παγκοπρίονο

- Με οδηγό που γέρνει από 0° μέχρι 45°, ολισθαίνουσα επέκταση και μόρσα.
- Μεγάλη διαδρομή του φορείου τόσο πριν όσο και μετά τον δίσκο.
- Οδηγός που μπορεί να χρησιμοποιηθεί πριν και μετά το κομμάτι που κόβεται.

Πλάνη/ρούτερ για επεξεργασία ακμών για συναρμολογήσεις

- Άξονας διαμέτρου 30 mm με διαδρομή 83 mm.
- Πρακτική και γρήγορη υλοποίηση προφίλ, τελάρων, κορνιζών και κουφωμάτων από ξύλο.
- Άξονας που δέχεται την πλειονότητα των εργαλειοφορέων.
- Προφυλακτήρας πλάνης μεγάλων διαστάσεων, μπορεί να φιλοξενήσει εργαλεία διαμέτρου μέχρι 150 mm.



Παγκοπρίονο με ολισθαίνον φορείο : ανεξάρτητες ρυθμίσεις για ύψος και κλίση



Πλάνη/ρούτερ με μεγάλο άξονα 30 mm για εργασίες ύψους μέχρι 83 mm



F60-002



Δίσκοι από σελ. 166

### Παγκοπρίονο

ΜΟΝΟΦΑΣΙΚΟΣ ΚΙΝΗΤΗΡΑΣ	1100W
ΜΕΓ. ΥΨΟΣ ΚΟΠΗΣ ΣΕ 0°	45mm
ΚΛΙΣΗ ΔΙΣΚΟΥ	0°-45°
ΔΙΑΜΕΤΡΟΣ & ΟΠΗ ΔΙΣΚΟΥ	200 x 30 mm
ΠΑΧΟΣ ΔΙΣΚΟΥ	1,6 mm
ΠΛΑΤΟΣ ΚΟΠΗΣ ΔΙΣΚΟΥ	2,8 mm
ΤΑΧΥΤΗΤΑ ΔΙΣΚΟΥ	4750rpm
ΔΙΑΣΤΑΣΕΙΣ ΤΡΑΠΕΖΙΟΥ	900 x 410 mm
ΜΗΚΟΣ ΤΡΑΠΕΖΙΟΥ ΠΡΙΝ/ΜΕΤΑ ΤΟ ΔΙΣΚΟ	175/480 mm

### Ολισθαίνον φορείο

ΔΙΑΣΤΑΣΕΙΣ	400 x 250 mm
ΔΙΑΔΡΟΜΗ ΚΟΠΗΣ	από 260 ως 700mm
ΓΩΝΙΑ ΚΟΠΗΣ	από 0° ως 45°

### Ρούτερ/πλάνη

ΚΙΝΗΤΗΡΑΣ	1500W -230V
ΤΑΧΥΤΗΤΑ	6500 rpm
ΔΙΑΜΕΤΡΟΣ ΑΞΟΝΑ ΡΟΥΤΕΡ	30mm
ΥΨΟΣ ΑΞΟΝΑ	83mm
ΔΙΑΔΡΟΜΗ ΑΞΟΝΑ	80mm
ΜΕΓ. ΔΙΑΜΕΤΡΟΣ ΕΡΓΑΛΕΙΩΝ	140mm

Παραδίδεται με απαγωγέα για πριονίδια, δίσκο, προστασία και οδηγούς ασφαλείας

ΤΥΠΟΣ	VOLT	WATT	ΔΙΑΣΤΑΣΕΙΣ	ΚΙΛΑ	€
F60-002	230-1	1,100	1130x660x970	140	2,700.00

## ΣΥΝΘΕΤΟ 6 ΕΡΓΑΣΙΩΝ

### ΣΕΙΡΑ F60-150

Το νέο μοντέλο F60-150, είναι μια συμπαγής και πλήρης μηχανή, ιδανική για επεξεργασία ξύλου. Όλες οι σημαντικές λειτουργίες σε μικρό χώρο.

- Απλοί και εύκολοι χειρισμοί αλλαγής λειτουργίας, χάρη σε 2 αυτόματους επιλογείς.
- Πλάνη έως 154 mm !
- Διάμετρος δίσκου : 200 mm !
- Προστατευτικό κοπής και οδηγός αλουμινίου
- Διακόπτης ανάγκης/μανιτάρι για επιπλέον ασφάλεια

#### Δισκοπρίονο

ΚΙΝΗΤΗΡΑΣ	1000W-(Μονοφασικός)
ΜΕΓ. ΥΨΟΣ ΚΟΠΗΣ ΣΕ 0°	60mm
ΔΙΑΜΕΤΡΟΣ & ΟΠΗ ΔΙΣΚΟΥ	200 x 30 mm
ΤΑΧΥΤΗΤΑ ΔΙΣΚΟΥ	4200rpm
ΔΙΑΣΤΑΣΕΙΣ ΤΡΑΠΕΖΙΟΥ	620 x 325 mm

#### Ολισθαίνον φορείο

ΔΙΑΣΤΑΣΕΙΣ	120 x 740 mm
ΔΙΑΔΡΟΜΗ ΚΟΠΗΣ	500mm
ΓΩΝΙΑ ΚΟΠΗΣ	από 0° ως 45°

#### Ρούτερ

ΤΑΧΥΤΗΤΑ	9000 rpm
ΔΙΑΜΕΤΡΟΣ ΑΞΟΝΑ	12mm
ΥΨΟΣ ΑΞΟΝΑ	42mm

#### Πλάνη και Ξεχονδριστής

ΤΑΧΥΤΗΤΑ	6000rpm
ΔΙΑΜΕΤΡΟΣ ΑΞΟΝΑ	75mm
ΔΙΑΣΤΑΣΕΙΣ ΜΑΧΑΙΡΙΩΝ	250 x 30 x 3 mm
ΠΛΗΘΟΣ ΜΑΧΑΙΡΙΩΝ	2
ΔΙΑΣΤΑΣΕΙΣ ΤΡΑΠΕΖΙΟΥ	160 x 620 mm
ΜΕΓ. ΙΚΑΝΟΤΗΤΑ ΠΛΑΝΙΣΜΑΤΟΣ	154mmx1,5mm
ΜΕΓ. ΙΚΑΝΟΤΗΤΑ ΞΕΧΟΝΔΡΙΣΜΑΤΟΣ	154 x 100mm / 2mm ανά πέρασμα
ΤΑΧΥΤΗΤΑ ΠΡΟΩΘΗΣΗΣ	7m/min

#### Μορσοτρίπανο

ΙΚΑΝΟΤΗΤΑ ΚΟΠΙΔΙΟΥ	13mm
ΔΙΑΣΤΑΣΕΙΣ ΤΡΑΠΕΖΙΟΥ	260 x 125 mm
ΔΙΑΜΗΚΗΣ ΔΙΑΔΡΟΜΗ	100mm
ΟΡΙΖΟΝΤΙΑ ΔΙΑΔΡΟΜΗ	60mm
ΚΑΤΑΚΟΡΥΦΗ ΔΙΑΔΡΟΜΗ	45mm
ΠΡΟΣΑΡΜΟΓΕΣ ΤΣΟΚ	6-8-10 mm

Παραδίδεται με προστατευτικά, βάση στήριξης, προσαρμογές μορσοτρίπανου, δίσκο, ρούτερ, οδηγό και μόρσα για μορσοτρίπανο.



Δίσκοι από σελ. 166

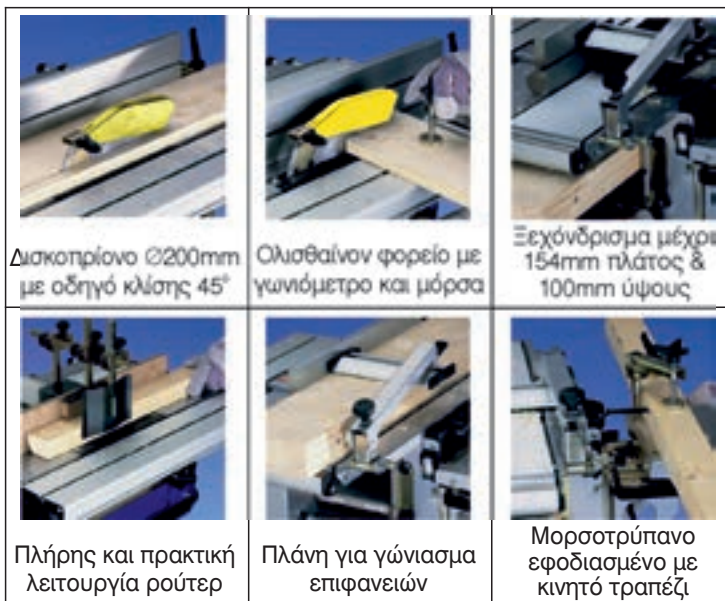

Δισκοπρίονο Ø200mm με οδηγό κλίσης 45°

Ολισθαίνον φορείο με γωνιόμετρο και μόρσα

Ξεχόνδρισμα μέχρι 154mm πλάτος & 100mm ύψους

Πλήρης και πρακτική λειτουργία ρούτερ

Πλάνη για γώνιασμα επιφανειών

Μορσοτρίπανο εφοδιασμένο με κινητό τραπέζι

ΤΥΠΟΣ	VOLT	WATT	ΔΙΑΣΤΑΣΕΙΣ	ΚΙΛΑ	€
F60-150	230-1	1,000	925x655x475	44	1,500.00
F22-579	Μαχαιρία πλάνης για F60-150				21.80

## ΣΥΝΘΕΤΟ 6 ΕΡΓΑΣΙΩΝ

### ΣΕΙΡΑ F60-251

Το νέο μοντέλο F60-251, 6 εργασιών με 3 κινητήρες, περιέχει όλες τις απαραίτητες μηχανές για επεξεργασία ξύλου.

#### Δισκοκόπριο

ΚΙΝΗΤΗΡΑΣ	1100W-(Μονοφασικός)
ΜΕΓ. ΥΨΟΣ ΚΟΠΗΣ ΣΕ 0°	45mm
ΚΛΙΣΗ ΔΙΣΚΟΥ	0° - 45°
ΔΙΑΜΕΤΡΟΣ & ΟΠΗ ΔΙΣΚΟΥ	200 x 30 mm
ΠΑΧΟΣ ΔΙΣΚΟΥ	1,6mm
ΠΛΑΤΟΣ ΚΟΠΗΣ ΔΙΣΚΟΥ	2,8mm
ΤΑΧΥΤΗΤΑ ΔΙΣΚΟΥ	4750rpm
ΔΙΑΣΤΑΣΕΙΣ ΤΡΑΠΕΖΙΟΥ	900 x 410 mm

#### Ολισθαίνον φορείο

ΔΙΑΣΤΑΣΕΙΣ	400 x 250 mm
ΔΙΑΔΡΟΜΗ ΚΟΠΗΣ	από 260 ως 700mm
ΓΩΝΙΑ ΚΟΠΗΣ	από 0° ως 45°

#### Ρούτερ

ΚΙΝΗΤΗΡΑΣ	1500W
ΤΑΧΥΤΗΤΑ	6500 rpm
ΔΙΑΜΕΤΡΟΣ ΑΞΟΝΑ	30mm
ΥΨΟΣ ΑΞΟΝΑ	83mm
ΔΙΑΔΡΟΜΗ ΑΞΟΝΑ	80mm
ΜΕΓ. ΔΙΑΜΕΤΡΟΣ ΕΡΓΑΛΕΙΟΥ ΣΤΟΝ ΑΞΟΝΑ	140mm

#### Πλάνη και Ξεχονδριστής

ΚΙΝΗΤΗΡΑΣ	1500W
ΤΑΧΥΤΗΤΑ	4000rpm
ΔΙΑΜΕΤΡΟΣ ΑΞΟΝΑ	75mm
ΔΙΑΣΤΑΣΕΙΣ ΜΑΧΑΙΡΙΩΝ	250 x 30 x 3 mm
ΠΛΗΘΟΣ ΜΑΧΑΙΡΙΩΝ	3
ΔΙΑΣΤΑΣΕΙΣ ΤΡΑΠΕΖΙΟΥ	255 x 1108 mm
ΜΕΓ. ΙΚΑΝΟΤΗΤΑ ΠΛΑΝΙΣΜΑΤΟΣ	250mm/3mm ανά πέρασμα
ΔΙΑΣΤΑΣΕΙΣ ΤΡΑΠΕΖΙΟΥ ΞΕΧΟΝΔΡΙΣΤΗ	250 x 600 mm
ΜΕΓ. ΙΚΑΝΟΤΗΤΑ ΞΕΧΟΝΔΡΙΣΜΑΤΟΣ	248 x 190mm / 2.5mm ανά πέρασμα
ΔΙΑΜΕΤΡΟΣ ΠΡΟΩΘΗΤΗ	32mm
ΤΑΧΥΤΗΤΑ ΠΡΟΩΘΗΣΗΣ	8m/min

#### Μορσοτρίπανο

ΙΚΑΝΟΤΗΤΑ ΚΟΠΙΔΙΟΥ	13mm
ΧΑΡΑΚΤΗΡΙΣΤΙΚΑ ΤΡΥΠΑΝΙΟΥ	D μεγ. 13mm x L μεγ. 180mm
ΔΙΑΣΤΑΣΕΙΣ ΤΡΑΠΕΖΙΟΥ	155 x 365 mm
ΔΙΑΜΗΚΗΣ ΔΙΑΔΡΟΜΗ	140mm
ΟΡΙΖΟΝΤΙΑ ΔΙΑΔΡΟΜΗ	100mm
ΚΑΤΑΚΟΡΥΦΗ ΔΙΑΔΡΟΜΗ	90mm
ΤΑΧΥΤΗΤΑ	4000 rpm



Παραδίδεται πλήρης



Πριόνι δίσκου με ολισθαίνον τραπέζι και οδηγό : ρύθμιση γωνίας και ύψους με διαφορετικά χειριστήρια



Πλάνη και ξεχονδριστής με τραπέζια απο κατεργασμένο χυτοσίδηρο



Ρούτερ με άξονα 30mm και ρύθμιση ύψους μέχρι 83mm



Μορσοτρίπανο με κινητό τραπέζι

ΤΥΠΟΣ	VOLT	WATT	ΔΙΑΣΤΑΣΕΙΣ	ΚΙΛΑ	€
F60-251	230-1	1,500	2000x1400	300	3,600.00
F22-580			Μαχαιρία πλάνης F60 251		44.50



## ΔΙΣΚΟΙ ΓΙΑ ΦΟΡΗΤΕΣ ΜΗΧΑΝΕΣ

**Για χρήση σε μηχανές :** Φορητά πριόνια, σοκοροκόφτες.

**Εφαρμογές :** Σχεδιασμένοι με λίγα δόντια για κοπή με τα νερά σε συμπαγή ξύλα.



K10S



\*LP20M 019



### ΚΙΤΡΙΝΗ ΣΕΙΡΑ

ΤΥΠΟΣ	ΔΙΑΜ.	[b] ΔΟΝΤΙΟΥ	[b] ΠΑΧΟΣ ΔΙΣΚΟΥ	ΤΡΥΠΑ	Z	€
LP20M 004	150	2.4	1.6	16	12	20.00
LP20M 005	150	2.4	1.6	20	12	20.00
LP20M 006	160	2.4	1.6	16	12	20.00
LP20M 007	160	2.4	1.6	20	12	20.00
LP20M 008	160	2.4	1.6	30	12	20.00
LP20M 010	180	2.4	1.6	20	12	20.00
LP20M 011	180	2.4	1.6	30	12	20.00
LP20M 012	184	2.4	1.6	16	12	22.60
LP20M 013	190	2.4	1.6	16	12	22.60
LP20M 014	190	2.4	1.6	20	12	22.60
LP20M 015	190	2.4	1.6	30	12	22.60
LP20M 016	200	2.4	1.6	30	16	25.00
LP20M 017	210	2.4	1.6	25	16	27.00
LP20M 018	210	2.4	1.6	30	16	27.00
LP20M 019	216	2.4	1.8	30	16	32.00
LP20M 020	220	2.4	1.6	30	16	28.50
LP20M 021	230	2.8	1.8	30	20	30.50
*LP20M 022	235	2.8	1.8	25	24	33.00
LP20M 023	235	2.8	1.8	30	24	33.00
LP20M 024	240	2.8	1.8	30	24	33.00
LP20M 025	250	2.8	1.8	30	24	34.00

**Εφαρμογές :** Σχεδιασμένοι με ικανό αριθμό δοντιών για κοπή με τα νερά και κόντρα, σε συμπαγή ξύλα.



K10S



\*LP30M 019



### ΚΟΚΚΙΝΗ ΣΕΙΡΑ

ΤΥΠΟΣ	ΔΙΑΜ.	[b] ΔΟΝΤΙΟΥ	[b] ΠΑΧΟΣ ΔΙΣΚΟΥ	ΤΡΥΠΑ	Z	€
LP30M 001	125	2.4	1.6	20	24	26.00
LP30M 002	130	2.4	1.6	20	24	26.00
LP30M 003	140	2.4	1.6	20	24	26.00
LP30M 004	150	2.4	1.6	16	24	27.00
LP30M 005	150	2.4	1.6	20	24	27.00
LP30M 006	160	2.4	1.6	16	24	28.00
LP30M 007	160	2.4	1.6	20	24	28.00
LP30M 008	160	2.4	1.6	30	24	28.00
LP30M 009	170	2.4	1.6	30	24	28.00
LP30M 010	180	2.4	1.6	20	24	28.00
LP30M 011	180	2.4	1.6	30	24	28.00
LP30M 012	184	2.4	1.6	16	24	28.00
LP30M 013	190	2.4	1.6	16	24	28.00
LP30M 014	190	2.4	1.6	20	24	28.00
LP30M 015	190	2.4	1.6	30	24	28.00
LP30M 016	200	2.4	1.6	30	30	28.50
LP30M 017	210	2.4	1.6	25	30	30.50
LP30M 018	210	2.4	1.6	30	30	30.50
LP30M 019	216	2.4	1.8	30	30	50.00
LP30M 020	220	2.4	1.6	30	30	34.00
LP30M 021	230	2.8	1.8	30	34	36.50
LP30M 022	235	2.8	1.8	25	34	36.50
LP30M 023	235	2.8	1.8	30	34	36.50
LP30M 024	240	2.8	1.8	30	36	39.00
LP30M 025	250	2.8	1.8	30	40	42.50

## ΔΙΣΚΟΙ ΓΙΑ ΦΟΡΗΤΕΣ ΜΗΧΑΝΕΣ

**Για χρήση σε μηχανές:** Φορητά πριόνια, σοκοροκόφτες.

**Εφαρμογές:** Σχεδιασμένοι με μεγάλο αριθμό δοντιών για κοπή κόντρα στα νερά σε συμπαγή ξύλα. Ο τύπος LP40M 019 είναι ιδανικός για κοπή αλουμινίου και πάνελ διπλής όψης.



K10S

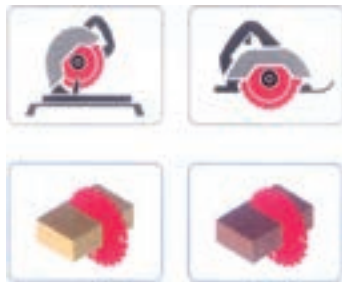

\*LP40M 019  
ΧΩΡΙΣ ΠΕΡΙΟΡΙΣΤΗ  
ΚΛΩΣΗΜΑΤΟΣ



## ΜΠΛΕ ΣΕΙΡΑ

ΤΥΠΟΣ	ΔΙΑΜ.	[B] ΔΟΝΤΙΟΥ	[b] ΠΑΧΟΣ ΔΙΣΚΟΥ	ΤΡΥΠΑ	Z	€
LP40M 006	160	2.4	1.6	16	40	30.00
LP40M 007	160	2.4	1.6	20	40	30.00
LP40M 008	160	2.4	1.6	30	40	30.00
LP40M 009	170	2.4	1.6	30	40	31.00
LP40M 010	180	2.4	1.6	20	40	31.00
LP40M 011	180	2.4	1.6	30	40	31.00
LP40M 012	184	2.4	1.6	16	40	31.00
LP40M 013	190	2.4	1.6	16	40	32.00
LP40M 014	190	2.4	1.6	20	40	32.00
LP40M 015	190	2.4	1.6	30	40	32.00
LP40M 016	200	2.4	1.6	30	40	32.00
LP40M 017	210	2.4	1.6	25	40	35.00
LP40M 018	210	2.4	1.6	30	40	35.00
LP40M 019	216	2.4	1.8	30	64*	52.00
LP40M 020	220	2.4	1.6	30	40	40.50
LP40M 021	230	2.8	1.8	30	48	41.50
LP40M 022	235	2.8	1.8	25	48	41.50
LP40M 023	235	2.8	1.8	30	48	41.50
LP40M 024	240	2.8	1.8	30	48	41.50
LP40M 025	250	2.8	1.8	30	60	47.00

**Για χρήση σε μηχανές:** Φορητά πριόνια, σοκοροκόφτες.

**Εφαρμογές:** Για τεμαχισμό πάνελ διπλής όψης και κοπή συμπαγών προϊόντων εξέλασης ή σωλήνων.

**LP60M** δίσκοι με ικανοποιητικό αριθμό δοντιών και ιδιαίτερα κατάλληλοι τόσο για κοπή με τα νερά όσο και κόντρα στα νερά.

**LP80M** δίσκοι κοπής προφίλ αλουμινίου και μη σιδηρούχων μετάλλων, με πάχος 2 - 5mm και πολυμερικά υλικά ως 20 mm.

**LP85M** Συνιστούμε ο δίσκος να βρίσκεται πάνω από το υλικό κοπής. Δόντια επίπεδα τριπλά με αρνητική γωνία κοπής -6°.

**Υλικό κοπής:** Πάνελ διπλής όψης, αλουμίνιο και μη σιδηρούχα μέταλλα.

**LP90M** Για ξηρά κοπή συμπαγών προϊόντων εξέλασης ή σωλήνων μέχρι 4mm πάχος. Δόντια επίπεδα τριπλά με θετική γωνία κοπής 0°. **Υλικό κοπής:** Σιδηρούχα μέταλλα και μαλακό χάλυβα.

**Η συγκράτηση του κομματιού να γίνεται με μόρσα (LP80M & LP90M)**

Η διαδικασία παραγεμίματος των εγχοπών σιγασμού είναι πατενταρισμένη. Αθόρυβοι Χωρίς κραδασμούς Βελτιωμένη ποιότητα κοπής Μεγαλύτερη διάρκεια ζωής



LP60M

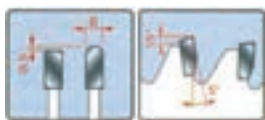

LP80M

ΤΥΠΟΣ	ΔΙΑΜΕΤΡΟΣ	[B] ΔΟΝΤΙΟΥ	[b] ΠΑΧΟΣ ΔΙΣΚΟΥ	ΤΡΥΠΑ	Z	€
LP60M 002	Ø280	2.8	1.8	30	64	63.00
LP60M 006	Ø305	2.8	1.8	30	96	82.00
LP80M 002	Ø280	2.8	2.2	30	64	63.00
LP80M 003	Ø300	2.8	2.2	30	96	76.00
LP85M 001	Ø150	2.8	2.0	20	42	43.50
LP85M 003	Ø180	2.8	2.0	30	48	47.00
LP85M 004	Ø190	2.8	2.0	30	54	50.00
LP85M 005	Ø200	2.8	2.0	30	54	50.00
LP85M 006	Ø210	2.8	2.0	30	54	52.00
LP85M 007	Ø230	2.8	2.0	30	64	60.00
LP85M 008	Ø280	2.8	2.0	30	84	83.00
LP90M 002	Ø160	2.0	1.6	20	30	44.50
LP90M 005	Ø210	2.0	1.6	30	40	53.00
LP90M 006	Ø230	2.2	1.8	30	44	63.00



LP85M

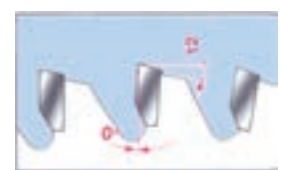









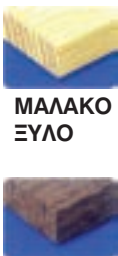
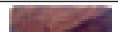

LP90M

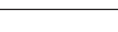
## ΕΠΙΛΟΓΗ ΣΕΙΡΑΣ ΔΙΣΚΩΝ ΣΥΜΦΩΝΑ ΜΕ ΤΟ ΥΛΙΚΟ ΚΟΠΗΣ

ΤΥΠΟΣ	ΕΙΔΟΣ ΥΛΙΚΟΥ ΚΟΠΗΣ	ΣΥΜΒΟΛΑ			
<b>LM</b> σελ. 170 - 171	ΓΙΑ ΞΥΛΟ ΣΥΜΠΑΓΕΣ				
		ΜΑΛΑΚΟ ΞΥΛΟ	ΣΚΛΗΡΟ ΞΥΛΟ		
<b>LU1</b> σελ. 171 - 173	ΓΙΑ ΞΥΛΟ ΣΥΜΠΑΓΕΣ				
		ΜΑΛΑΚΟ ΞΥΛΟ	ΣΚΛΗΡΟ ΞΥΛΟ		
<b>LU2</b> σελ. 173 - 175	ΓΙΑ ΠΑΝΕΛ ΚΑΙ ΠΑΡΑΓΩΓΑ ΞΥΛΟΥ				
		ΜΑΛΑΚΟ ΞΥΛΟ	ΣΚΛΗΡΟ ΞΥΛΟ	ΝΟΒΟΠΑΝ	ΚΟΝΤΡΑ ΠΛΑΚΕ
<b>LU3</b> σελ. 175 - 176	ΓΙΑ ΜΕΛΑΜΙΝΕΣ ΜΟΝΗΣ ΚΑΙ ΔΙΠΛΗΣ ΟΨΗΣ				
			ΜΕΛΑΜΙΝΗ	ΜΕΛΑΜΙΝΗ ΔΙΠΛΗΣ ΟΨΗΣ	
<b>LI</b> σελ. 176 - 177	ΠΡΟΚΟΨΕΙΣ ΓΙΑ ΜΕΛΑΜΙΝΕΣ ΔΙΠΛΗΣ ΟΨΗΣ				
				ΜΕΛΑΜΙΝΗ ΔΙΠΛΗΣ ΟΨΗΣ	
<b>FI</b> σελ. 178	ΔΙΣΚΟΣ ΓΙΑ ΛΑΜΕΛΟ				
<b>LU4</b> σελ. 178	ΓΙΑ ΠΛΑΣΤΙΚΑ ΥΛΙΚΑ ΚΑΙ ΠΑΡΑΓΩΓΑ				
		ΠΛΑΣΤΙΚΟ	ΠΛΕΞΙΓΚΛΑΣ		
<b>LU5</b> σελ. 178 - 179	ΑΛΟΥΜΙΝΙΟ & ΜΗ - ΣΙΔΗΡΟΥΧΑ ΜΕΤΑΛΛΑ				
		ΠΡΟΦΙΛ ΑΛΟΥΜΙΝΙΟΥ	ΠΡΟΦΙΛ ΑΛΟΥΜΙΝΙΟΥ	ΑΛΟΥΜΙΝΙΟ	
<b>LU6</b> σελ. 179	ΓΙΑ ΣΙΔΗΡΟΥΧΑ ΥΛΙΚΑ ΚΑΙ ΜΑΛΑΚΟ ΧΑΛΥΒΑ				
		ΣΩΛΗΝΕΣ	ΠΡΟΦΙΛ	ΣΙΔΕΡΕΝΙΕΣ ΓΩΝΙΕΣ	ΣΤΡΟΓΓΥΛΟΙ ΣΩΛΗΝΕΣ

## ΕΝΔΕΙΚΤΙΚΟΣ ΠΙΝΑΚΑΣ ΕΠΙΛΟΓΗΣ ΔΙΣΚΟΥ

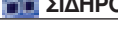
Ανάλογα το υλικό, το (Φ) φινιρίσμα* {(M): Μέτριο (K): Καλό (A): Άριστο} & το πάχος κοπής	ΥΛΙΚΟ	ΤΥΠΟΣ		Φ*	ΠΑΧΟΣ ΚΟΠΗΣ / ΔΙΑΜΕΤΡΟ ΔΙΣΚΟΥ							
		ΠΑΛΙΟΣ	ΝΕΟΣ		Ø150	Ø200	Ø250	Ø300	Ø305	Ø350	Ø400	Ø450
 ΜΑΛΑΚΟ ΞΥΛΟ	ΣΥΜΠΑΓΕΣ (ΜΑΣΙΦ) ΚΟΠΗ ΚΑΤΑ ΜΗΚΟΣ	LU02M	LU2A	M	20	20	30	40		50	55	60
			LU2B	K	-	-	30	40		50	-	-
		LM45M	LU1F	A	-	-	30	30		30	-	-
		LM46M	LU1D	K	-	-	40	50		60	-	-
		LM47M	LU1C	K	-	-	40	50		60	70	-
		LM54M	LM04	M	-	-	-	60		80	100	-
		LM58M	LU1D/LU1E	K	-	-	-	50		-	-	-
		LM63M	LM03	M	-	-	50	70		100	-	-
		LM64M	LM05	K	-	-	50	70		100	-	-
		LM65M	LM04	K	-	-	50	70		100	-	-
		LM66M		A	-	-	-	70		100	-	-
		 ΣΚΛΗΡΟ ΞΥΛΟ	ΚΟΠΗ ΣΤΟ ΚΟΝΤΡΑ	LU02M	LU2A	A	20	30	40	50		60
LU06M	LU2B			A	-	30	40	50		60	70	-
LU10M	LU2C			A	20	30	40	45		50	60	-
 ΕΞΩΤΙΚΟ ΞΥΛΟ	ΚΟΠΗ ΚΑΤΑ ΜΗΚΟΣ	LM50M	LM01	A	-	35	40	50		-	-	-
		LM63M	LM03	K	-	-	50	70		100	-	-
 ΕΞΩΤΙΚΟ ΞΥΛΟ	ΚΟΠΗ ΣΤΟ ΚΟΝΤΡΑ	LU09M	LU2D	A	20	25	30	40		50	-	-
		LU33M	LU1H	A	-	-	30	40		50	-	80
 ΕΠΕΝΔΥΜΕΝΟ ΞΥΛΟ (λαμινέ, με κατλαμά)		LU02M	LU2A	M	20	25	30	40		50	60	-
		LU09M	LU2D	A	20	25	30	30		30	-	-
		LU10M	LU2C	A	20	25	30	30		30	-	-
 ΝΟΒΟΠΑΝ		LU06M	LU2B	K	-	25	30	30		30	30	-
		LU09M	LU2D	A	10	20	25	25		25	-	-
		LU10M	LU2C	A	10	20	30	30		30	30	-
		LU11M	LU3D	A	-	20	30	30		30	-	60
		LU02M	LU2A	M	20	25	30	40		50	55	-
		LU06M	LU2B	K	-	25	30	40		50	60	-
		LU10M	LU2C	A	20	25	30	40		50	60	-
 ΕΠΕΝΔΥΜΕΝΟ ΝΟΒΟΠΑΝ		LU11M	LU3D	K	-	25	30	30		30	-	-
		LU06M	LU2B	K	-	25	30	40		50	60	-
		LU09M	LU2D	A	20	25	30	40		50	-	-
		LU10M	LU2C	A	20	25	30	40		50	60	-
		LU11M	LU3D	K	-	20	30	30		30	-	-
		LU12MSS	LU3A	A	-	-	30	30		30	-	-
		LU13MSS	LU3B	A	-	-	30	30		30	-	-
 MDF		LU27M	LU3E	K	-	-	30	30		30	-	-
		LU10M	LU2C	K	20	25	30	40		50	60	-
		LU11M	LU3D	K	-	20	30	30		30	-	-
		LU12MSS	LU3A	A	-	-	30	30		30	-	-
		LU13MSS	LU3B	A	-	-	30	30		30	-	-
 ΚΟΝΤΡΑ ΠΛΑΚΕ		LU27M	LU3E	K	-	-	30	30		30	-	-
		LU02M	LU2A	M	20	25	30	40		50	55	60
		LU06M	LU2B	K	-	25	30	40		50	60	-
		LU09M	LU2D	A	20	25	30	40		50	-	-
		LU10M	LU2C	A	20	25	30	40		50	60	-
 ΠΛΑΣΤΙΚΑ		LU11M	LU3D	A	-	20	30	30		30	-	-
		LU09M	LU2D	M	10	10	10	10		10	-	-
		LU10M	LU2C	M	10	10	10	10		10	10	-
 ΑΛΟΥΜΙΝΙΟ ΜΗ ΣΙΔΗΡΟΥΧΑ ΜΕΤΑΛΛΑ		LU4A		A	-	-	35	35		-	-	-
		LU20M	LU5D	K	-	-	5	5		5	-	-
		LU21M	LU5A	K	-	-	2 - 10	2 - 10		2 - 10	2 - 10	2 - 10
		LU22M	LU5B	K	-	-	2 - 5	2 - 5		2 - 5	2 - 5	2 - 5
 ΣΙΔΗΡΟΥΧΑ ΥΛΙΚΑ		LU6A		A					40			

## ΔΙΣΚΟΙ ΜΙΚΡΟΥ ΠΑΧΟΥΣ ΜΕ ΞΥΡΑΦΑΚΙΑ

**Εφαρμογές:** Δίσκοι κατάλληλοι για κοπή με τα νερά. Χάρη στο μικρό πάχος μειώνουν αισθητά τα πριονίδια και την σπατάλη υλικού. Δεν είναι κατάλληλοι για παραμορφωμένη ξυλεία.

**Χρήση σε μηχανές:** Πολυδίσκοι με μονό ή διπλό άξονα, μηχανές διαμόρφωσης.



**ΔΧΩΤΑ:** Επίπεδο δόντι με περιοριστή κλωτσήματος.

**ΕΙ ΤΩ Ω:** Μαλακό και σκληρό, στεγνό ξύλο, με ανώτατο ποσοστό υγρασίας 10-12%.



ΤΥ΄ Ο΄	Δίπλ «χ΄» -΄	[B] ΠΑΧΟΣ [b] ΔΟΝΤΙΟΥ ΔΙΣΚΟΥ		χ΄	ε΄	Ω	Ω	Ω	Υ	Υ	«΄	΄	Z	€
LM01 0100	Ø180	2.2	1.6	40	2ch	12x5	16+2	41.00						
LM01 0200	Ø200	2.2	1.6	40	2ch	12x5	16+2	43.00						



**Δόντια:** Δόντια με εναλλασσόμενο φάλτσο 10°.

**Υλικό κοπής:** Μαλακό και σκληρό στεγνό ξύλο, με ανώτατο ποσοστό υγρασίας 15%.

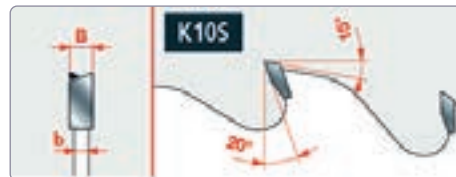

ΤΥ΄ Ο΄	Δίπλ «χ΄» -΄	[B] ΠΑΧΟΣ [b] ΔΟΝΤΙΟΥ ΔΙΣΚΟΥ		χ΄	ε΄	Ω	Ω	Ω	Υ	Υ	«΄	΄	Z	€
LM03 0400	Ø250	2.8	2.0	70	4ch	21x5	16+4	65.00						
LM03 0800	Ø300	2.8	2.0	60	4ch	21x5	20+4	78.00						
*LM63M FC3	Ø300	2.8	2.0	60	4ch	21x5	20+4	78.00						
LM03 1300	Ø350	3.0	2.2	30	2ch	10x4	24+4	100.00						



## ΔΙΣΚΟΙ ΜΕ ΞΥΡΑΦΑΚΙΑ

**Εφαρμογές:** Δίσκοι κατάλληλοι για κοπή με τα νερά.

**Χρήση σε μηχανές:** Πολυδίσκοι με μονό ή διπλό άξονα.



**Δόντια:** Δόντια με εναλλασσόμενο φάλτσο 10°.

**Υλικό κοπής :** Μαλακό και σκληρό στεγνό ξύλο, με ανώτατο ποσοστό υγρασίας 15%.

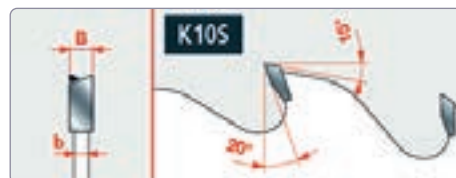

ΤΥ΄ Ο΄	Δίπλ «χ΄» -΄	[B] ΠΑΧΟΣ [b] ΔΟΝΤΙΟΥ ΔΙΣΚΟΥ		χ΄	ε΄	Ω	Ω	Ω	Υ	Υ	«΄	΄	Z	€
LM04 0300	Ø250	3.2	2.2	70	4ch	21x5	20+4	71.00						
*LM65M DD3	Ø250	3.2	2.2	70	4ch	21x5	20+7	71.00						
LM04 0600	Ø300	3.2	2.2	60	4ch	21x5	24+4	82.00						
*LM65M FC3	Ø300	3.2	2.2	60	4ch	21x5	24+4	82.00						
LM04 0700	Ø300	3.2	2.2	70	4ch	21x5	24+4	82.00						
LM04 0800	Ø300	3.2	2.2	80	2ch	13x5+2ch 21x5	24+4	82.00						
*LM65M FE3	Ø300	3.2	2.2	80	12,5x4+21x5		24+4	82.00						
LM04 1300	Ø350	3.5	2.5	70	4ch	21x5	28+6	115.00						
LM04 1500	Ø400	4.0	2.8	30			28+6	140.00						



## ΔΙΣΚΟΙ ΜΕ ΞΥΡΑΦΑΚΙΑ

«**ΠΛΕΥΡΩΧ:** Δίσκοι κατάλληλοι για κοπή με τα νερά ξυλείας μεγάλου πάχους. Ενδείκνυται για πριστήρια, για κοπή ξυλείας με υγρασία μεγαλύτερη από 10%.

«**ΗΜΕΛΑΧ:** Πολυδίσκοι με μονό ή διπλό άξονα.

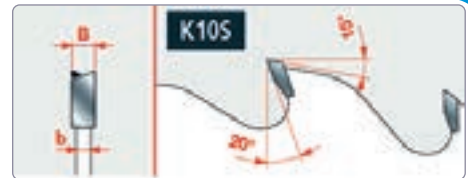

«**ΔΧΩΤΑ:** Επίπεδο δόντι.

«**ΕΙΤΩΧΩ:** Μαλακό και σκληρό ξύλο, υγρό ή με μακριές ίνες.



ΤΥΠΟΣ	ΔΙΑΜΕΤΡΟΣ [D]	ΠΑΧΟΣ [B]	ΤΡΥΠΑ [b]	Ζ	€
LM05 0100	Ø250	3.4	2.2	30	2CH 10x4 16+4 69.00
*LM64M DA3	Ø250	3.4	2.2	30	16+4 69.00
LM05 0300	Ø250	3.4	2.2	70	4CH 21x5 16+4 69.00
LM05 0500	Ø300	3.4	2.2	30	20+4 83.00
*LM64M FA3	Ø300	3.4	2.2	30	2CH 10x4 20+4 83.00
LM05 0700	Ø300	3.4	2.2	70	4CH 21x5 20+4 83.00
*LM64M FD3	Ø300	3.4	2.2	70	4CH 21x5 20+4 83.00
LM05 1100	Ø350	3.7	2.5	30	2CH 10x4 20+6 110.00
*LM64M HA3	Ø350	3.7	2.5	30	20+6 110.00
LM05 1400	Ø350	3.7	2.5	70	4CH 21x5 20+6 110.00
*LM64M HD3	Ø350	3.5	2.5	70	24+6 110.00

«**ΠΛΕΥΡΩΧ:** Για κοπή στα νερά σε υγρά ή στεγνά ξύλα με άριστο φινίρισμα. Για βαριά χρήση, ειδικά για κατασκευή παλετών. Κατάλληλος για λεύκα. Με επικάλυψη Teflon και επαναστατική σχεδίαση που δίνει μεγάλη διάρκεια ζωής και αθόρυβη λειτουργία.



ΤΥΠΟΣ	ΔΙΑΜΕΤΡΟΣ	ΠΑΧΟΣ	ΤΡΥΠΑ	Z	€
*LM66M FD3	Ø300	3.2	70	24+4	82.00

## ΔΙΣΚΟΙ ΚΟΠΗΣ ΓΙΑ ΣΥΜΠΑΓΕΣ ΞΥΛΟ

«**ΠΛΕΥΡΩΧ:** Δίσκοι για κοπή με τα νερά.

«**ΗΜΕΛΑΧ:** Πριόνια πάγκου, πολυδίσκοι με μονό ή διπλό άξονα.

FT01 : 2/7/42 + 2/9/46,4 + 2/10/60

FT02 : 2/9/46,4 + 2/10/60

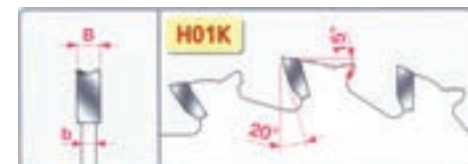

«**ΔΧΩΤΑ:** Δόντια με εναλλασσόμενο φάλτος 10°, θετική γωνία κοπής και περιοριστή κλωστήματος.

«**ΕΙΤΩΧΩ:** Μαλακό και σκληρό ξύλο συμπαγές, ακόμα και με χαλαρούς ρόζους.



ΤΥΠΟΣ	ΔΙΑΜΕΤΡΟΣ [D]	ΠΑΧΟΣ [B]	ΤΡΥΠΑ [b]	Ζ	€
LU1C 0100	Ø250	3.2	2.2	30	FT01 22 50.00
LU1C 0400	Ø300	3.2	2.2	30	FT01 26 67.00
LU1C 1000	Ø350	3.5	2.5	30	FT02 30 82.00
LU1C 1100	Ø350	3.5	2.5	35	30 82.00
LU1C 1300	Ø400	4.0	2.8	30	2/10/60 34 97.00

## ΔΙΣΚΟΙ ΚΟΠΗΣ ΓΙΑ ΣΥΜΠΑΓΕΣ ΞΥΛΟ

**Εφαρμογές:** Δίσκοι για κοπή με τα νερά.

**Χρήση σε μηχανές:** Πριόνια πάγκου, πολυδίσκοι με μονό ή διπλό άξονα.

FT01 : 2/7/42 + 2/9/46,4 + 2/10/60  
FT02 : 2/9/46,4 + 2/10/60



**Δόντια:** Δόντια με εναλλασσόμενο φάλτσο 10° και θετική γωνία κοπής.

**Υλικό κοπής:** Μαλακό και σκληρό ξύλο συμπαγές, εξωτικά ξύλα χωρίς χαλαρούς ρόζους.



ΤΥΠΟΣ	ΔΙΑΜΕΤΡΟΣ	[B] ΠΑΧΟΣ [b] ΔΟΝΤΙΟΥ ΔΙΣΚΟΥ	ΤΡΥΠΑ	ΟΠΕΣ ΑΣΦΑΛΙΣΗΣ	Z	€
LU1D 0100	Ø250	3.2 2.2	30	FT01	24	50.00
LU1D 0200	Ø250	3.2 2.2	70	4CH 21x5	24	50.00
LU1D 0500	Ø300	3.2 2.2	30	FT01	28	69.00
LU1D 0800	Ø300	3.2 2.2	70	4CH 21x5	28	69.00
*LM58M FD3	Ø300	3.2 2.2	70	4CH 21x5	28	69.00
LU1D 1100	Ø350	3.5 2.5	30	FT02	32	87.00

## ΔΙΣΚΟΙ ΚΟΠΗΣ ΓΙΑ ΣΥΜΠΑΓΕΣ ΞΥΛΟ - ΜΙΚΡΟΥ ΠΑΧΟΥΣ

**Εφαρμογές:** Δίσκοι για κοπή με τα νερά (LU1E-LU1F) και κόντρα στα νερά (LU1H).

Το μικρό πλάτος κοπής βοηθάει στην ευκολότερη προώθηση του ξύλου.

**Χρήση σε μηχανές:** Πριόνια πάγκου, φορητά.



**Δόντια:** Επίπεδο δόντι με θετική γωνία κοπής και περιοριστή κλωστήματος.

**Υλικό κοπής:** Μαλακό και σκληρό στεγνό ξύλο συμπαγές, ακόμα και με χαλαρούς ρόζους.



ΤΥΠΟΣ	ΔΙΑΜΕΤΡΟΣ	[B] ΠΑΧΟΣ [b] ΔΟΝΤΙΟΥ ΔΙΣΚΟΥ	ΤΡΥΠΑ	ΟΠΕΣ ΑΣΦΑΛΙΣΗΣ	Z	€
LU1E 0300	Ø300	2.7 1.8	30	FT01	28	48.00



**Δόντια:** Δόντια με εναλλασσόμενο φάλτσο 10° και θετική γωνία κοπής.

**Υλικό κοπής:** Μαλακό και σκληρό στεγνό ξύλο συμπαγές, χωρίς χαλαρούς ρόζους



ΤΥΠΟΣ	ΔΙΑΜΕΤΡΟΣ	[B] ΠΑΧΟΣ [b] ΔΟΝΤΙΟΥ ΔΙΣΚΟΥ	ΤΡΥΠΑ	ΟΠΕΣ ΑΣΦΑΛΙΣΗΣ	Z	€
LU1F 0100	Ø250	2.5 1.6	30	FT01	24	43.50
LU1F 0200	Ø300	2.7 1.8	30	FT01	28	53.00



**Δόντια:** Δόντια με εναλλασσόμενο φάλτσο 15° με θετική γωνία κοπής.

**Υλικό κοπής:** Μαλακό και σκληρό στεγνό συμπαγές ξύλο.



ΤΥΠΟΣ	ΔΙΑΜΕΤΡΟΣ	[B] ΠΑΧΟΣ [b] ΔΟΝΤΙΟΥ ΔΙΣΚΟΥ	ΤΡΥΠΑ	ΟΠΕΣ ΑΣΦΑΛΙΣΗΣ	Z	€
LU1H 1100	Ø300	2.8 2.0	30	FT01	72	80.00

### ΔΙΣΚΟΙ ΚΟΠΗΣ ΓΙΑ ΚΟΡΝΙΖΕΣ ΑΠΟ ΣΥΜΠΑΓΕΣ ΞΥΛΟ

FT01 : 2/7/42 + 2/9/46,4 + 2/10/60  
FT02 : 2/9/46,4 + 2/10/60

« ΠΑΡΕΤΟΧΗ: Δίσκοι για κοπή κόντρα στα νερά. Δεν αφήνουν αγκίθες ούτε προκαλούν σπασίματα στα άκρα και γι' αυτό χρησιμοποιούνται όπου απαιτείται τέλεια εφαρμογή των στοιχείων, ακόμα και με υλικά καλυμμένα από βερνίκι, λεπτό στρώμα γύψου ή άλλων ευαίσθητων και λειαντικών υλικών.

« ΠΡΟΜΕΤΡΕΙΣ: Φαλτσοπρίονα μονής ή διπλής κεφαλής.



**Δόντια:** Δόντια με εναλλασσόμενο φάτσο 20° με θετική γωνία κοπής.

« ΞΥΛΑ: Μαλακό και σκληρό ξύλο.



ΤΥΠΟΣ	Διάμετρος «χ»	[B] «ΩΗ» Δ-πχι-έ	[b] Δ' Γ-έ	χ"έ"Ω Ω' ΕΩΓ' ...	Z	€
LU1I 0300	Ø250	2.95	2.5	30	FT02	80 84.00
LU1I 0600	Ø300	2.95	2.5	30	FT02	96 100.00
LU1I 0900	Ø350	3.45	3.0	30	FT02	108 125.00

### ΔΙΣΚΟΙ ΚΟΠΗΣ ΓΙΑ ΠΑΝΕΛ ΑΠΟ ΞΥΛΟ ΚΑΙ ΠΑΡΑΓΩΓΑ ΞΥΛΟΥ

« ΠΑΡΕΤΟΧΗ: Δίσκοι για κοπή με τα νερά και κόντρα στα νερά.

« ΠΡΟΜΕΤΡΕΙΣ: Φαλτσοπρίονα, φορητά πρίονα.

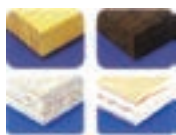

**Δόντια:** Δόντια με εναλλασσόμενο φάτσο 10°, LU2A 3500 15°, με θετική γωνία κοπής.

« ΞΥΛΑ: Μαλακό και σκληρό ξύλο, κοντραπλακέ, νοβοπάν.

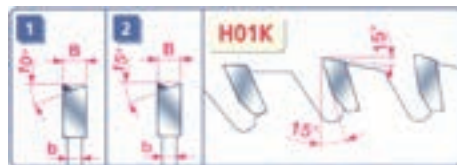

ΤΥΠΟΣ	Διάμετρος «χ»	[B] «ΩΗ» Δ-πχι-έ	[b] Δ' Γ-έ	χ"έ"Ω Ω' ΕΩΓ' ...	Z	€
LU2A 0100	Ø150	3.2	2.2	30	2/7/42	24 37.00
LU2A 0500	Ø180	3.2	2.2	30	2/7/42	30 43.50
LU2A 0800	Ø200	3.2	2.2	30	2/7/42	34 48.00
LU2A 1300	Ø220	3.2	2.2	30	2/7/42	34 55.00
LU2A 1700	Ø250	3.2	2.2	30	FT01	40 57.00
LU2A 2100	Ø300	3.2	2.2	30	FT01	48 79.00
LU2A 2800	Ø350	3.5	2.5	30	FT02	54 105.00
LU2A 3000	Ø350	3.5	2.5	35		54 105.00
*LU02MSS IE3	Ø350	3.5	2.5	35		54 105.00
LU2A 3300	Ø400	4.0	2.8	30	2/10/60	60 130.00
LU2A 3500	Ø450	4.4	3.0	30	2/10/60	54 175.00
LU2A 3600	Ø450	4.4	3.0	30	2/10/60	66 200.00



### ΔΙΣΚΟΙ ΚΟΠΗΣ ΓΙΑ ΠΑΝΕΛ ΑΠΟ ΞΥΛΟ ΚΑΙ ΠΑΡΑΓΩΓΑ ΞΥΛΟΥ

**«ΠΑΪΘΩΧ»:** Δίσκοι για κοπή με τα νερά και κόντρα στα νερά.

**«ΜΧΞΥΜΕΛΩΧ»:** Φαλτσοπρίονα, φορητά πρίονια.

FT01 : 2/7/42 + 2/9/46,4 + 2/10/60

FT02 : 2/9/46,4 + 2/10/60



**Δόντια:** Δόντια με εναλλασσόμενο φάλτσο 15°, με θετική γωνία κοπής.

**Υλικό κοπής:** Μαλακό, σκληρό και εξωτικό ξύλο συμπαγές, κοντραπλακέ, νοβοπάν.



ΤΥΠΟΣ	ΔΙΑΜΕΤΡΟΣ	[B] "ΩΗ" [b]	Δ-πχί-έ	Δί Γ-έ	ΤΡΥΠΑ	ΟΠΕΣ ΑΣΦΑΛΙΣΗΣ	Z	€
LU2B 0200	Ø180		3.2	2.2	30	2/7/42	42	46.50
LU2B 0300	Ø200		3.2	2.2	30	2/7/42	48	52.00
LU2B 0500	Ø250		3.2	2.2	30	FT01	48	60.00
LU2B 0700	Ø250		3.2	2.2	30	FT01	60	71.00
LU2B 0900	Ø300		3.2	2.2	30	FT01	60	73.00
LU2B 1100	Ø300		3.2	2.2	30	FT01	72	86.00
LU2B 1400	Ø350		3.5	2.5	30	FT02	72	90.00
LU2B 1600	Ø350		3.5	2.5	30	FT02	84	115.00
LU2B 1900	Ø400		4.0	2.8	30	2/10/60	96	145.00
LU2B 2400	Ø350		3.5	2.5	35		84	115.00

**Εφαρμογές:** Δίσκοι για κοπή κόντρα στα νερά.

**Χρήση σε μηχανές:** Φαλτσοπρίονα, φορητά πρίονια.



**Δόντια:** Δόντια με εναλλασσόμενο φάλτσο 15° με θετική γωνία κοπής.

**Υλικό κοπής:** Μαλακό, σκληρό και εξωτικό ξύλο συμπαγές, κοντραπλακέ, νοβοπάν, θερμοπλαστικά, MDF μονής όψης.



ΤΥΠΟΣ	ΔΙΑΜΕΤΡΟΣ	[B] "ΩΗ" [b]	Δ-πχί-έ	Δί Γ-έ	Χ" έ "Ω Ω" ΕΩΓ" ...	Z	€	
LU2C 0600	Ø200		3.2	2.2	30	2/7/42	64	63.00
LU2C 1200	Ø250		3.2	2.2	30	FT01	80	89.00
LU2C 1500	Ø300		3.2	2.2	30	FT01	96	100.00
LU2C 1600	Ø300		3.2	2.2	35		96	100.00
LU2C 1700	Ø300		3.2	2.2	30	FT01	120	110.00
LU2C 2000	Ø350		3.5	2.5	30	FT02	108	130.00
LU2C 2100	Ø400		3.8	2.8	30	2/10/60	120	150.00

### ΔΙΣΚΟΙ ΚΟΠΗΣ ΓΙΑ ΠΑΝΕΛ ΑΠΟ ΞΥΛΟ ΚΑΙ ΠΑΡΑΓΩΓΑ ΞΥΛΟΥ

### ΜΙΚΡΟΥ ΠΑΧΟΥΣ

**Εφαρμογές:** Δίσκοι για κοπή κόντρα στα νερά.

**Χρήση σε μηχανές:** Φαλτσοπρίονα, φορητά πριόνια.

FT01 : 2/7/42 + 2/9/46,4 + 2/10/60

FT02 : 2/9/46,4 + 2/10/60

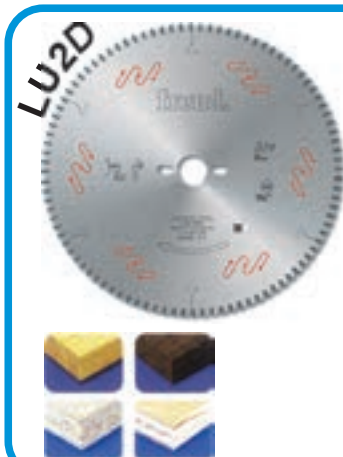

**Δόντια:** Δόντια με εναλλασσόμενο φάλτσο 15°, με θετική γωνία κοπής.

**Υλικό κοπής:** Μαλακό, σκληρό και εξωτικό ξύλο συμπαγές, κοντραπλακέ, νοβοπάν, θερμοπλαστικά, MDF μονής όψης.

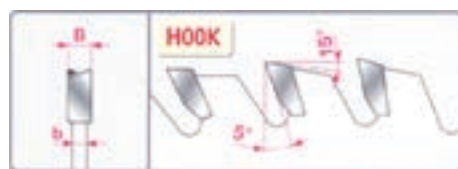

ΤΥΠΟΣ	ΔΙΑΜΕΤΡΟΣ	[B] ΠΑΧΟΣ [b] ΔΟΝΤΙΟΥ ΔΙΣΚΟΥ	ΤΡΥΠΑ	ΟΠΕΣ ΑΣΦΑΛΙΣΗΣ	Z	€
LU2D 0100	Ø150	2.0	1.4	30	2/7/42	48 46.50
LU2D 0200	Ø180	2.0	1.4	30	2/7/42	56 47.00
LU2D 0400	Ø200	2.2	1.6	30	2/7/42	64 56.00
LU2D 0700	Ø250	2.5	1.8	30	FT01	80 87.00

### ΔΙΣΚΟΙ ΚΟΠΗΣ ΓΙΑ ΠΑΝΕΛ ΔΙΠΛΗΣ ΟΨΗΣ

**« ΠΛΕΥΡΩΣΗ »:** Δίσκοι για τεμαχισμό πάνελ διπλής όψης, με τέλειο φινίρισμα και στις δύο όψεις **χωρίς πρόκοψη**. Οι δίσκοι διαθέτουν αντηχητικές και αντικραδασμικές εγκοπές.

**« ΗΜΕΡΟΜΗΝΙΑ »:** Φαλτσοπρίονα, κατακόρυφα τεμαχιστικά.



**Δόντια:** Δόντια με εναλλασσόμενο φάλτσο 38°, με μεταβλητή γωνία κοπής ανάλογα με τη διάμετρο.

**Επιτόμιση:** Πάνελ διπλής όψης με επικάλυψη ιδιαίτερα εύθραυστη, με καπλαμά ή λουστραρισμένα.

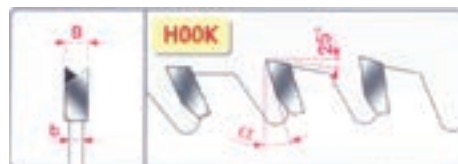

ΤΥΠΟΣ	ΔΙΑΜΕΤΡΟΣ	[B] ΠΑΧΟΣ [b] ΔΟΝΤΙΟΥ ΔΙΣΚΟΥ	α	ΤΡΥΠΑ	ΟΠΕΣ ΑΣΦΑΛΙΣΗΣ	Z	€
LU3A 0100	Ø220	3.2	2.2	-5°	30	2/7/42	64 78.00
LU3A 0200	Ø250	3.2	2.2	-2°	30	FT01	80 87.00
LU3A 0300	Ø300	3.2	2.2	2°	30	FT01	96 110.00
LU3A 0400	Ø350	3.5	2.5	5°	30	FT02	108 140.00



**Δόντια:** Δόντια κωνικά-τραπεζοειδή με κοίλο πρόσωπο και θετική γωνία κοπής

**Υλικό κοπής:** Πάνελ διπλής όψης με επικάλυψη σκληρή και λειαντική.

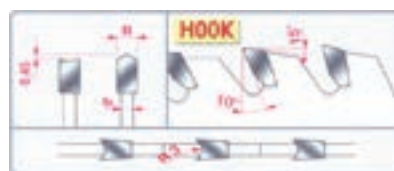

ΤΥΠΟΣ	ΔΙΑΜΕΤΡΟΣ	[B] ΠΑΧΟΣ [b] ΔΟΝΤΙΟΥ ΔΙΣΚΟΥ	α	ΤΡΥΠΑ	ΟΠΕΣ ΑΣΦΑΛΙΣΗΣ	Z	€
LU3B 0100	Ø220	3.2	2.2	30	2/7/42	42	74.00
* LU13MSS DB3	Ø220	3.2	2.2	30	FT01	42	74.00
LU3B 0200	Ø250	3.2	2.2	30	FT01	48	87.00
LU3B 0300	Ø303	3.2	2.2	30	FT01	60	110.00

### ΔΙΣΚΟΙ ΚΟΠΗΣ ΓΙΑ ΠΑΝΕΛ ΔΙΠΛΗΣ ΟΨΗΣ

« ΠΑΕΥΘΧ: Δίσκοι για τεμαχισμό πάνελ διπλής όψης με χρήση πρόκοψης, ειδικά για μελαμίνες, με καλό φινιρίσμα και μεγάλη διάρκεια κοπής. Όλοι οι τύποι με γωνία 5° για κοπή μέχρι 30mm.

Οι τύποι LU3D 1400 & LU3D 1700 με γωνία 10° για κοπή μέχρι 40mm.

« ΗΜΧΞΥΜΕΩΧ: Φαλτσοπρίονα, οριζόντια τεμαχιστικά.

FT01 : 2/7/42 + 2/9/46,4 + 2/10/60

FT02 : 2/9/46,4 + 2/10/60



**ΔΧΩΤΑ:** Δόντια επίπεδα-τραπεζοειδή Με θετική γωνία κοπής.

« ΊΤΧΩΨΧ: Πάνελ διπλής όψης.



ΤΥΠΟΣ	ΔΙΑΜΕΤΡΟΣ	[B] ΔΕΞΙΑ	[b] ΑΡΙΣΤΕΡΑ	ΓΩΝΙΑ	ΠΑΧΟΣ	ΣΥΣΤΗΜΑ	Z	€
LU3D 0100	Ø200	3.2	2.2	5°	30	2/7/42	64	66.00
LU3D 0200	Ø220	3.2	2.2	5°	30	2/7/42	64	71.00
LU3D 0400	Ø250	3.2	2.2	5°	30	FT01	80	89.00
LU3D 0600	Ø300	3.2	2.2	5°	30	FT01	96	110.00
LU3D 0700	Ø300	3.2	2.2	5°	35		96	110.00
LU3D 0900	Ø350	3.5	2.5	5°	30	FT02	108	135.00
LU3D 1700	Ø350	3.5	2.5	10°	30	FT01	108	135.00

« ΠΑΕΥΘΧ: Δίσκοι για τεμαχισμό πάνελ διπλής όψης χωρίς πρόκοψη, μέχρι πάχος 40mm.

Ιδιαίτερα κατάλληλοι για μελαμίνες.

« ΗΜΧΞΥΜΕΩΧ: Φαλτσοπρίονα, οριζόντια τεμαχιστικά, κατακόρυφα τεμαχιστικά.



**ΔΧΩΤΑ:** Δόντια επίπεδα-τραπεζοειδή με αρνητική γωνία κοπής.

« ΊΤΧΩΨΧ: Πάνελ διπλής όψης.



ΤΥΠΟΣ	ΔΙΑΜΕΤΡΟΣ	[B] ΔΕΞΙΑ	[b] ΑΡΙΣΤΕΡΑ	ΠΑΧΟΣ	ΣΥΣΤΗΜΑ	Z	€
LU3E 0100	Ø220	3.2	2.2	30	2/7/42	56	67.00
LU3E 0200	Ø250	3.2	2.2	30	FT01	60	71.00
LU3E 0300	Ø300	3.2	2.2	30	FT01	72	87.00
LU3E 0400	Ø350	3.5	2.5	30	FT01	84	110.00

### ΔΙΣΚΟΙ ΠΡΟΚΟΨΗΣ ΜΕ ΕΠΙΚΛΙΝΗ ΔΟΝΤΙΑ

« ΠΕΥΘΧ: Δίσκοι πρόκοψης για πάνελ με εύθραστη επικάλυψη από πλαστικό.

« ΗΜΧΞΥΜΕΩΧ: Τεμαχιστικά, γωνιάστρες και μασφιέρες.



**ΔΧΩΤΑ:** Επικλινές δόντι με θετική γωνία κοπής.

« ΊΤΧΩΨΧ: Πάνελ διπλής όψης από νοβοπάν ή MDF.

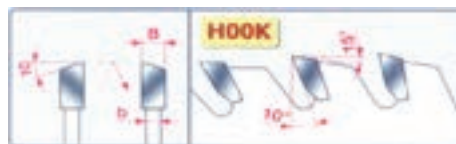

ΤΥΠΟΣ	ΔΙΑΜΕΤΡΟΣ	[B] ΔΕΞΙΑ	[b] ΑΡΙΣΤΕΡΑ	ΠΑΧΟΣ ΔΟΝΤΙΟΥ ΔΙΣΚΟΥ	ΤΡΥΠΑ	Z	€
LI13MD AA3	Ø100	3.2	2.2	20	20	24	38.50
LI13MS AA3	Ø100	3.2	2.2	20	20	24	38.50
LI13MD BA3	Ø125	3.2	2.2	20	20	30	47.00
LI13MS BA3	Ø125	3.2	2.2	20	20	30	47.00
LI13MD DA3	Ø150	3.2	2.2	30	30	48	62.00
LI13MS DA3	Ø150	3.2	2.2	30	30	48	62.00

### ΔΙΣΚΟΙ ΠΡΟΚΟΨΗΣ ΡΥΘΜΙΖΟΜΕΝΟΙ

**Εφαρμογές:** Δίσκοι πρόκοψης για πάνελ διπλής όψης.

**Χρήση σε μηχανές:** Τεμαχιστικά οριζόντια με τον άξονα του δίσκου πρόκοψης σταθερό.  
Μέγιστο βάθος πρόκοψης 2mm.



**Δόντια:** Δόντια με εναλλασσόμενο φάλτσο 5° και θετική γωνία κοπής.

**Υλικό κοπής:** Πάνελ διπλής όψης από νοβοπάν ή MDF.

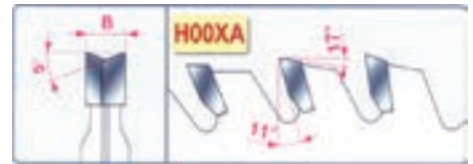

ΤΥΠΟΣ	ΔΙΑΜΕΤΡΟΣ	[B] ΠΑΧΟΣ ΔΟΝΤΙΟΥ	ΤΡΥΠΑ	Z	€
LI16M BA3	Ø100	2.8-3.6	20	12+12	87.00
LI16M CA3	Ø105	2.8-3.6	20	10+10	79.00
LI16M AA3	Ø120	2.8-3.6	20	12+12	87.00

### ΔΙΣΚΟΙ ΠΡΟΚΟΨΗΣ ΜΕ ΕΠΙΚΛΙΝΗ ΔΟΝΤΙΑ

**«ΠΑΕΥΘΟΧ»:** Δίσκοι πρόκοψης για πάνελ διπλής όψης με επικάλυψη από πλαστικό ή θερμοσκληρυνόμενη ρητίνη.

**«ΠΕΜΧΞΥΜΕΑΟΧ»:** Τεμαχιστικά οριζόντια.



**ΔΟΝΤΙΑ:** Επίπεδο δόντι με θετική γωνία κοπής.

**ΕΠΙΚΛΙΝΗ ΔΟΝΤΙΑ:** Πάνελ διπλής όψης από νοβοπάν ή MDF.

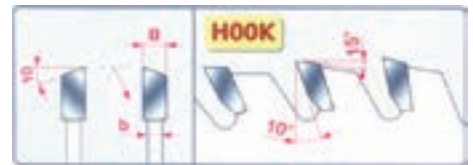

ΤΥΠΟΣ	ΔΙΑΜΕΤΡΟΣ	[B] ΠΑΧΟΣ ΔΟΝΤΙΟΥ	[b] ΠΑΧΟΣ ΔΙΣΚΟΥ	ΤΡΥΠΑ	Z	€
LI22MD KC3	Ø150	3.2	2.2	30	36	56.00
LI22MS KC3	Ø150	3.2	2.2	30	36	56.00
LI22MD NC3	Ø180	3.2	2.2	30	42	71.00
LI22MS NC3	Ø180	3.2	2.2	30	42	71.00
LI22MD PC3	Ø200	3.2	2.2	30	48	74.00
LI22MS PC3	Ø200	3.2	2.2	30	48	74.00

### ΔΙΣΚΟΙ ΠΡΟΚΟΨΗΣ ΚΩΝΙΚΟΙ

**Εφαρμογές:** Δίσκοι πρόκοψης για πάνελ διπλής όψης.

**Χρήση σε μηχανές:** Τεμαχιστικά οριζόντια με πρόκοψη που επιτρέπουν την κατακόρυφη ρύθμιση της πρόκοψης ανάλογα με το πάχος του κυρίως δίσκου κοπής.



**Δόντια:** Δόντια επίπεδα-τραπεζοειδή με θετική γωνία κοπής.

**Υλικό κοπής:** Πάνελ διπλής όψης από νοβοπάν ή MDF.



ΤΥΠΟΣ	ΔΙΑΜΕΤΡΟΣ	[B] ΠΑΧΟΣ ΔΟΝΤΙΟΥ	[b] ΠΑΧΟΣ ΔΙΣΚΟΥ	ΤΡΥΠΑ	Z	€
LI25M31 DA3	Ø115	3.1-4.3	2.2	20	24	45.00
LI25M31 EA3	Ø120	3.1-4.3	2.2	20	24	42.00
LI25M31 EB3	Ø120	3.1-4.3	2.2	22	24	42.00
LI25M31 FA3	Ø125	3.1-4.3	2.2	20	24	43.50
LI25M34 FA3	Ø125	3.4-4.6	2.2	20	24	45.00
LI25M34 KC3	Ø150	3.4-4.6	2.2	30	36	64.00

## ΔΙΣΚΟΣ ΓΙΑ ΛΑΜΕΛΟ

**Εφαρμογές:** Δίσκος με περιοριστή κλωστήματος για καλής ποιότητας εγκοπές. Για κοπή κόντρα και παράλληλα στα νερά.

FI02M



**Υλικό κοπής:** Μαλακό και σκληρό ξύλο, νοβοπάν, μελαμίνες και MDF.

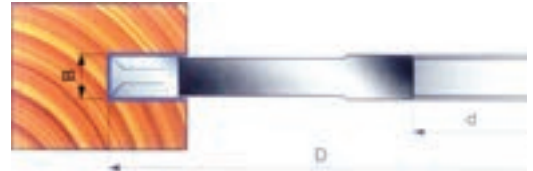

ΤΥΠΟΣ	ΔΙΑΜΕΤΡΟΣ(D)	ΠΑΧΟΣ ΔΟΝΤΙΟΥ(B)	ΤΡΥΠΑ(d)	Z	€
FI02M BX3	Ø100	3.95	22	6	33.50

## ΔΙΣΚΟΙ ΓΙΑ ΚΟΠΗ ΠΛΑΣΤΙΚΩΝ

FT01 : 2/7/42 + 2/9/46,4 + 2/10/60

FT02 : 2/9/46,4 + 2/10/60

**«ΠΑΕΨΩΧ»:** Δίσκοι με αρνητική γωνία κοπής κατάλληλοι για κοπή πλαστικών υλικών. Οι ειδικές διαστάσεις των δοντιών επιτρέπουν κοπή με τέλειο φινιρίσμα, χωρίς λιώσιμο ή γρατζούνισμα του υλικού. Για σωστή κοπή ο δίσκος πρέπει να εξέρχει περίπου 30mm από το υλικό κοπής.

**Χρήση σε μηχανές:** Φαλτσοπρίονα, φορητά πρίονια.

LU4A



**ΔΧΩΤΑ:** Δόντια επίπεδα-τραπεζοειδή με αρνητική γωνία κοπής.

**ΕΙΤΩΩΧΩΧ:** Πλαστικές ύλες και πλεξιγκλάς.



ΤΥΠΟΣ	ΔΙΑΜΕΤΡΟΣ	[B] ΔΟΝΤΙΟΥ	[b] ΠΑΧΟΣ ΔΙΣΚΟΥ	ΤΡΥΠΑ	ΟΠΕΣ ΑΣΦΑΛΙΣΗΣ	Z	€
LU4A 0100	Ø250	2.8	2.2	30	FT01	80	87.00
LU4A 0200	Ø300	2.8	2.2	30	FT01	96	98.00

## ΔΙΣΚΟΙ ΓΙΑ ΚΟΠΗ ΑΛΟΥΜΙΝΙΟΥ & ΜΗ ΣΙΔΗΡΟΥΧΩΝ ΜΕΤΑΛΛΩΝ

**Εφαρμογές:** Για κοπή συμπαγών προϊόντων εξέλασης με πάχος από 2 έως 10 mm.

**Χρήση σε μηχανές:** Φαλτσοπρίονα μονά ή διπλά με μηχανική συγκράτηση του κομματιού.

LU5A



**ΔΧΩΤΑ:** Δόντια επίπεδα-τραπεζοειδή με θετική γωνία κοπής.

**ΕΙΤΩΩΧΩΧ:** Αλουμίνιο και μη σιδηρούχα μέταλλα.



ΤΥΠΟΣ	ΔΙΑΜΕΤΡΟΣ	[B] ΔΟΝΤΙΟΥ	[b] ΠΑΧΟΣ ΔΙΣΚΟΥ	ΤΡΥΠΑ	ΟΠΕΣ ΑΣΦΑΛΙΣΗΣ	Z	€
LU5A 1700	Ø400	3.5	3.0	32	2/11/63	96	135.00
LU5A 2200	Ø450	4.0	3.2	32	2/11/63	108	210.00
LU5A 2600	Ø500	4.0	3.2	32	2/11/63	120	225.00

## ΔΙΣΚΟΙ ΓΙΑ ΚΟΠΗ ΑΛΟΥΜΙΝΙΟΥ &amp; ΜΗ ΣΙΔΗΡΟΥΧΩΝ ΜΕΤΑΛΛΩΝ

FT01 : 2/7/42 + 2/9/46,4 + 2/10/60  
 FT02 : 2/9/46,4 + 2/10/60

« ΠΑΕΥΘΧ: Για κοπή προφίλ και σωλήνων με πάχος από 2 έως 5 mm και πάνελ από πολυμερή, πάχους έως 20 mm.

ΗΒΜΧΞΥΜΕΑΩΧ: Φαλτσοπρίονα μονά ή διπλά με μηχανική συγκράτηση του κομματιού.



**ΔΧΩΤΑ:** Δόντια επίπεδα-τραπεζοειδή με θετική γωνία κοπής.

**ΞΪΤΧΩΨΜΩΧ:** Αλουμίνιο και μη σιδηρούχα μέταλλα, πολυμερή υλικά.



ΤΥΠΟΣ	ΔΙΑΜΕΤΡΟΣ	[B] ΠΑΧΟΣ [b] ΔΟΝΤΙΟΥ ΔΙΣΚΟΥ	ΤΡΥΠΑ	ΟΠΕΣ ΑΣΦΑΛΙΣΗΣ	Z	€
LU5B 0300	Ø250	3.5	3.0	32	2/11/63	80 84.00
LU5E 0100	Ø250	2.8	2.2	30	FT01	100 78.00
LU5B 0900	Ø300	3.5	3.0	32	2/11/63	96 110.00
LU5E 0700	Ø300	3.0	2.5	30	FT02	120 98.00
LU5B 1700	Ø350	3.5	3.0	32	2/11/63	108 125.00
LU5B 2300	Ø400	3.5	3.0	32	2/11/63	120 140.00
LU5B 2800	Ø450	4.0	3.2	32	2/11/63	128 200.00
LU5B 3200	Ø500	4.0	3.2	32	2/11/63	140 240.00

« ΠΑΕΥΘΧ: Για κοπή προφίλ και σωλήνων με πάχος μέχρι 3mm. Συνιστούμε ο δίσκος να βρίσκεται πάνω από το υλικό κοπής.

ΗΒΜΧΞΥΜΕΑΩΧ: Φαλτσοπρίονα με χειρωνακτική ή μηχανική συγκράτηση του κομματιού.



**ΔΧΩΤΑ:** Δόντια επίπεδα-τραπεζοειδή με αρνητική γωνία κοπής.

**ΞΪΤΧΩΨΜΩΧ:** Αλουμίνιο και μη σιδηρούχα μέταλλα.



ΤΥΠΟΣ	ΔΙΑΜΕΤΡΟΣ	[B] ΠΑΧΟΣ [b] ΔΟΝΤΙΟΥ ΔΙΣΚΟΥ	ΤΡΥΠΑ	“ “ ” Ω “ ” ... ”	Z	€
LU5D 0800	Ø250	3.5	3.0	30	FT02	80 84.00
LU5D 0900	Ø250	3.5	3.0	32	2/11/63	80 84.00
LU5D 1200	Ø300	3.5	3.0	30	FT02	96 105.00
LU5D 1300	Ø300	3.5	3.0	32	2/11/63	96 105.00
LU5D 1500	Ø330	3.5	3.0	30	FT02	104 120.00
LU5D 1700	Ø350	3.5	3.0	30	FT02	108 120.00
LU5D 1800	Ø350	3.5	3.0	32	2/11/63	108 120.00

## ΔΙΣΚΟΙ ΓΙΑ ΚΟΠΗ ΣΙΔΗΡΟΥΧΩΝ ΜΕΤΑΛΛΩΝ

« ΠΑΕΥΘΧ: Για ξηρά κοπή (χωρίς ψυκτικό/λιπαντικό) συμπαγών προϊόντων εξέλασης ή σωλήνων, με πάχος μέχρι 4mm. Βεβαιωθείτε για την καλή συγκράτηση του κομματιού.

ΗΒΜΧΞΥΜΕΑΩΧ: Φαλτσοπρίονα με χειροκίνητη προώθηση.



**ΔΧΩΤΑ:** Δόντια επίπεδα-τραπεζοειδή.

**ΞΪΤΧΩΨΜΩΧ:** Σιδηρούχα μέταλλα, μαλακό χάλυβα, χαλκό κλπ.



ΤΥΠΟΣ	ΔΙΑΜΕΤΡΟΣ	[B] ΠΑΧΟΣ [b] ΔΟΝΤΙΟΥ ΔΙΣΚΟΥ	ΤΡΥΠΑ	Z	€
LU6A 1100	Ø305	2.6	2.2	25,4	60 115.00
LU6A 1200	Ø305	2.6	2.2	25,4	80 125.00



## ΠΡΟΣΑΡΜΟΣΤΙΚΑ ΔΑΧΤΥΛΙΔΙΑ



ΤΥΠΟΣ	ΕΞΩΤΕΡΙΚΗ	ΕΣΩΤΕΡΙΚΗ	ΠΑΧΟΣ	€
BL15M20160	∅ 20	16	1.5	4.00
*BL20M3016030	∅ 30	16	2	4.00
BL20M3020030	∅ 30	20	2	4.00
BL20M3025030	∅ 30	25	2	4.00
BL20M3230032	∅ 32	30	2	4.00
BL25M50254	∅ 50	25,4	2.5	5.00
BL20M5040	∅ 50	40	2	5.00
BL20M6030	∅ 60	30	2	5.00
BL20M6050	∅ 60	50	2	5.00
BL25M70254	∅ 70	25,4	2.5	5.00

## ΞΥΡΑΦΙΑ

### ΣΕΙΡΑ CG01M

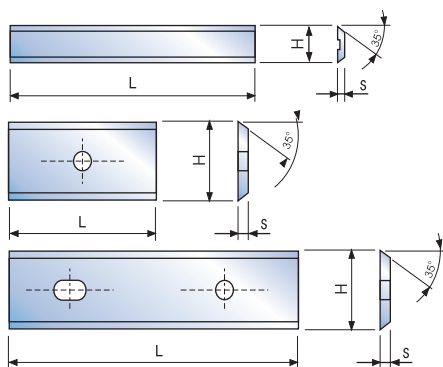

**Εφαρμογές:** Για μορισσανίδες, MDF, αφρικανικά ξύλα.

ΤΥΠΟΣ	L	H	S	Z	€
CG01M DA3	20	12	1.5	2	2.60
CG01M EA3	30	12	1.5	2	3.20
CG01M LA3	40	12	1.5	2	4.70
CG01M FA3	50	12	1.5	2	4.55
*CG01M GA3	60	12	1.5	2	6.30

### ΣΕΙΡΑ CG05M

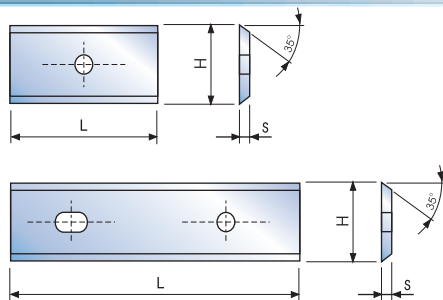

**Εφαρμογές:** Για μελαμίνες και πάνελ

ΤΥΠΟΣ	L	H	S	Z	€
CG05M DA3	20	12	1.5	2	2.85
CG05M EA3	30	12	1.5	2	3.70
CG05M FA3	50	12	1.5	2	5.80



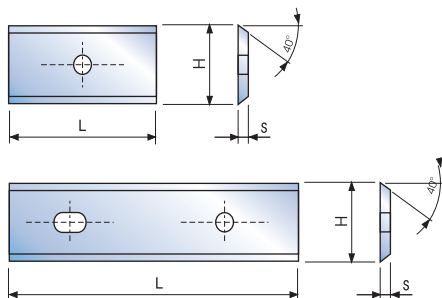









### ΣΕΙΡΑ CG06M



**Εφαρμογές:** Για μαλακά και σκληρά ξύλα

ΤΥΠΟΣ	L	H	S	Z	€
CG06M CA3	20	12	1.5	2	2.60
CG06M DA3	30	12	1.5	2	3.65
CG06M EA3	40	12	1.5	2	5.30
CG06M FA3	50	12	1.5	2	5.10
CG06M GA3	60	12	1.5	2	6.50

## ΕΝΔΕΙΚΤΙΚΟΣ ΠΙΝΑΚΑΣ ΕΠΙΛΟΓΗΣ

ΣΥΜΒΟΛΑ	ΤΥΠΟΣ	ΠΕΡΙΓΡΑΦΗ	ΣΥΜΒΟΛΑ	ΤΥΠΟΣ	ΠΕΡΙΓΡΑΦΗ
	<b>04</b> σελ. 182	ΜΑΧΑΙΡΑΚΙ ΔΙΠΛΗΣ ΑΥΛΑΚΩΣΗΣ		<b>38</b> σελ. 183	ΜΑΧΑΙΡΑΚΙ ΔΙΑΜΟΡΦΩΣΗΣ ΑΚΜΩΝ “ΚΛΑΣΣΙΚΟΥ ΤΥΠΟΥ”
	<b>PC04MD</b> σελ. 182	ΜΑΧΑΙΡΑΚΙ ΓΙΑ ΦΩΛΙΕΣ ΜΕΝΤΕΣΕΔΩΝ Ή ΤΥΦΛΕΣ ΟΠΕΣ ΣΕ ΞΥΛΟ Ή ΠΑΡΑΓΩΓΟ ΞΥΛΟΥ		<b>39</b> σελ. 184	ΜΑΧΑΙΡΑΚΙ ΓΙΑ ΔΙΑΚΟΣΜΗΤΙΚΑ ΑΥΛΑΚΙΑ
				<b>39</b> σελ. 184	ΜΑΧΑΙΡΑΚΙ ΓΙΑ ΣΤΕΝΑ ΔΙΑΚΟΣΜΗΤΙΚΑ ΑΥΛΑΚΙΑ
				<b>39</b> σελ. 184	ΜΑΧΑΙΡΑΚΙ ΓΙΑ ΚΛΑΣΣΙΚΑ ΔΙΑΚΟΣΜΗΤΙΚΑ ΑΥΛΑΚΙΑ
	<b>30</b> σελ. 182	ΜΑΧΑΙΡΑΚΙ ΓΙΑ ΚΟΙΛΟ ΠΡΟΦΙΛ		<b>39</b> σελ. 184	ΜΑΧΑΙΡΑΚΙ ΜΕ ΡΟΥΛΕΜΑΝ ΓΙΑ ΔΙΑΚΟΣΜΗΤΙΚΑ ΑΥΛΑΚΙΑ
	<b>18</b> σελ. 183	ΜΑΧΑΙΡΑΚΙ ΓΙΑ ΚΟΙΛΑ ΑΥΛΑΚΙΑ		<b>99</b> σελ. 184 & 185	ΜΑΧΑΙΡΑΚΙ ΓΙΑ ΔΗΜΙΟΥΡΓΙΑ ΑΥΛΑΚΩΣΕΩΝ ΣΕ ΠΑΝΕΛ ΠΟΡΤΑΣ
	<b>82</b> σελ. 183	ΜΑΧΑΙΡΑΚΙ ΓΙΑ ΗΜΙΣΤΡΟΓΓΥΛΑ ΚΟΡΔΟΝΙΑ		<b>40</b> σελ. 185	ΜΑΧΑΙΡΑΚΙ ΓΙΑ ΔΙΑΜΟΡΦΩΣΗ Ή “ΣΠΑΣΙΜΟ” ΑΚΜΩΝ



**Υλικό κοπής:** Για κάθε υλικό που προέρχεται από ξύλο, πάνελ, σκληρά και μαλακά ξύλα.  
Κάντε περισσότερα περάσματα αν χρειάζεται να αφαιρεθεί μεγάλη ποσότητα υλικού.

## ΜΑΧΑΙΡΑΚΙΑ ΔΙΠΛΗΣ ΑΥΛΑΚΩΣΗΣ\*

**Εφαρμογές:** Χάρη στον ειδικό χάλυβα του κορμού, τα “micro-grain” βίντια και την επικάλυψη Teflon, τα μαχαιράκια αυτά προσφέρουν εξαιρετική αντοχή, μεγάλη διάρκεια και λιγότερες τριβές κατά τη λειτουργία. Η ακρίβεια της γωνίας κοπής εγγυάται τέλειο φινιρίσμα ενώ η “περίεργη” κλίση στο κάτω μέρος του κοπτικού άκρου εξασφαλίζει εύκολο και ακριβές φρεζάρισμα.

**Χρήση σε μηχανές:** Για αυτόματες και CNC φρέζες, ρούτερ χειρός και φορητά ρούτερ σε πάγκο.

ΤΥΠΟΣ	A	D	h	H	€
04-14225	1/4	13	25	63	18.00
04-14325	1/4	14	19	56.0	18.00
04-14525	1/4	14	31.8	68.2	18.00
04-14925	1/4	16	19	51	18.00
04-15125	1/4	18	20	52	20.00

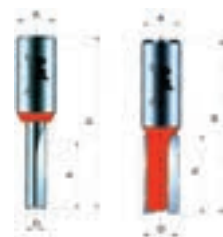

## ΜΑΧΑΙΡΑΚΙ ΓΙΑ ΦΩΛΙΕΣ ΜΕΝΤΕΣΕΔΩΝ Ή ΤΥΦΛΕΣ ΟΠΕΣ ΣΕ ΞΥΛΟ Ή ΠΑΡΑΓΩΓΟ ΞΥΛΟΥ\*

ΤΥΠΟΣ	D	H	A	Z	€
PC04MD353P	35	57.5	10	2+2	40.00

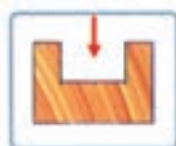

## ΜΑΧΑΙΡΑΚΙΑ ΓΙΑ ΚΟΙΛΟ ΠΡΟΦΙΛ\*

**Εφαρμογές:** Για να δώσετε στη δουλειά σας μια πιο παραδοσιακή εμφάνιση. Αλλάζοντας το ρουλεμάν και την αποστατική ροδέλα μπορείτε να πάρετε άλλη μορφή.

**Χρήση σε μηχανές:** Για ρούτερ χειρός και φορητά ρούτερ σε πάγκο.

ΤΥΠΟΣ	A	D	h	H	R1	∅C	€
30-30425	1/4	28.6	12.7	54.2	4.8	9.5	31.00
30-20225	1/4	31.8	15.1	56.6	8	9.5	35.00

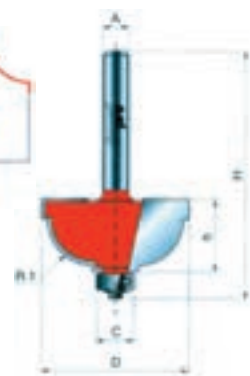

## ΜΑΧΑΙΡΑΚΙΑ ΓΙΑ ΚΟΙΛΟ ΠΡΟΦΙΛ\*

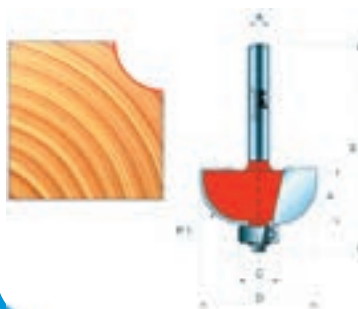

**Εφαρμογές:** Χάρη στην μελετημένη γωνία κοπής με κλίση προς τα πάνω, το μαχαιράκι αυτό κόβει απαλά και αποτελεσματικά, σαν μια πλάνη χειρός.

**Χρήση σε μηχανές:** Για ρούτερ χειρός και φορητά ρούτερ σε πάγκο με χρήση οδηγού.

ΤΥΠΟΣ	A	D	h	H	R1	∅C	€
30-10225	1/4	22.2	12.7	54.2	6.35	9.5	24.00
30-10425	1/4	31.8	12.7	55.2	9.5	12.7	30.00
30-10625	1/4	38.1	15.8	58.3	12.7	12.7	35.00

**ΜΑΧΑΙΡΑΚΙΑ ΓΙΑ ΚΟΙΛΑ ΑΥΛΑΚΙΑ\***

**Εφαρμογές:** Κάθε φορά το μαχαιράκι αυτό θα κάνει αυλάκια με τέλεια ακτίνα καμπυλότητας. Ιδανικό για διακοσμητικά σχέδια ή γράμματα.

**Χρήση σε μηχανές:** Για αυτόματες και CNC φρέζες, ρούτερ χειρός και φορητά ρούτερ σε πάγκο.

ΤΥΠΟΣ	A	D	h	H	R1	€
18-10025	1/4	3.2	9.5	50.5	1.6	21.00
18-10206	1/4	4.8	9.5	50.5	2.4	24.50
18-10425	1/4	6	12.7	50.8	3	22.50

ΤΥΠΟΣ	A	D	h	H	R1	€
18-10825	1/4	12	9	46	6	20.00
18-11025	1/4	15.8	11.1	50.8	8	21.00
18-11225	1/4	19	11.1	50.8	9.5	24.00

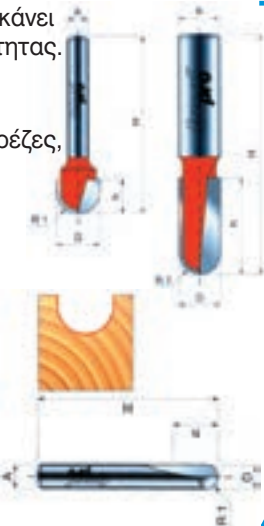
**ΜΑΧΑΙΡΑΚΙ ΓΙΑ ΗΜΙΣΤΡΟΓΓΥΛΑ ΚΟΡΔΟΝΙΑ\***

**Εφαρμογές:** Μπορεί να χρησιμοποιηθεί για μονό στρόγγυλο κορδόνι σε ξυλεία ή για διακοσμητικό ημιστρόγγυλο σε τάβλες (θα πρέπει να χρησιμοποιηθεί κάποιος οδηγός).

**Χρήση σε μηχανές:** Για αυτόματες και CNC φρέζες, ρούτερ χειρός και φορητά ρούτερ σε πάγκο.



ΤΥΠΟΣ	A	D	h	H	R1	€
82-10425	1/4	22.2	19	51	4.8	29.00

**ΜΑΧΑΙΡΑΚΙΑ ΔΙΑΜΟΡΦΩΣΗΣ ΑΚΜΩΝ\***

**Χρήση σε μηχανές:** Για ρούτερ χειρός και φορητά ρούτερ σε πάγκο με χρήση οδηγού.

**Εφαρμογές:** Με το μαχαιράκι αυτό μπορείτε να κάνετε προφίλ μορφής S με μικρή πατούρα στο κάτω μέρος. Αλλάζοντας το ρουλεμάν μπορείτε να καταργήσετε την πατούρα.

ΤΥΠΟΣ	A	D	h	H	R1	∅C	€
38-20225	1/4	31.8	12.7	54.2	4.8	9.5	33.00
38-20425	1/4	38.1	15.8	57.4	6.4	9.5	41.00

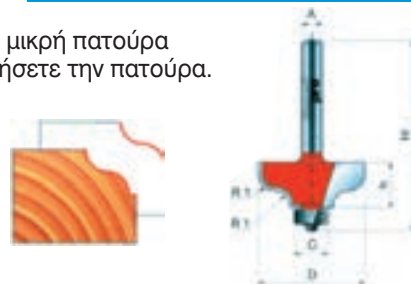

**Εφαρμογές:** Δώστε κλασικό αέρα στη δουλειά σας. Το Τριαξονικό Σύστημα Κοπής εξασφαλίζει ότι δεν θα εμφανιστούν καψίματα που συνδέονται με μαχαίρια αυτής της μορφής.

ΤΥΠΟΣ	A	D	h	H	R1	∅C	€
38-40225	1/4	31.8	15	56.7	3.2	12.7	31.00



**Εφαρμογές:** Με χοντρά βίντια "micrograin" για να παραμείνει κοφτερό για πολύ μεγαλύτερο διάστημα. Για διαμόρφωση ακμών.

ΤΥΠΟΣ	A	D	h	H	R1	R2	∅C	€
38-60225	1/4	28.6	12.7	54.7	4	4	12.7	30.00

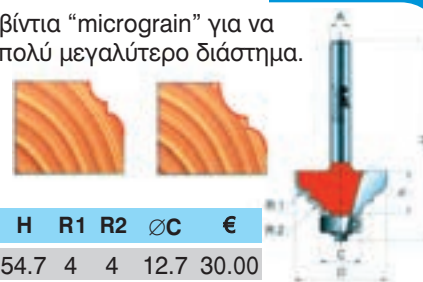

**Εφαρμογές:** Για διαμόρφωση ακμών.

ΤΥΠΟΣ	A	D	h	H	R1	∅C	€
38-30625	1/4	29.4	13.5	55.5	4	9.5	31.00
38-30425	1/4	38.9	18.3	60.3	6.4	9.5	45.00

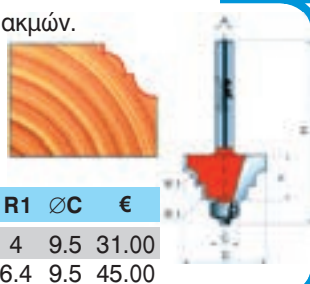

**Εφαρμογές:** Το διπλής πατούρας προφίλ του προδίδει εντυπωσιακή εμφάνιση σε έπιπλα και ντουλάπια.

ΤΥΠΟΣ	A	D	h	H	R1	∅C	€
38-45225	1/4	31.8	15	56.8	3.2	9.5	36.00



## ΜΑΧΑΙΡΑΚΙΑ ΔΙΑΜΟΡΦΩΣΗΣ ΑΚΜΩΝ\*

**Χρήση σε μηχανές:** Για ρούτερ χειρός και φορητά ρούτερ σε πάγκο με χρήση οδηγού.

### ΜΑΧΑΙΡΑΚΙΑ ΓΙΑ ΔΙΑΚΟΣΜΗΤΙΚΑ ΑΥΛΑΚΙΑ\*

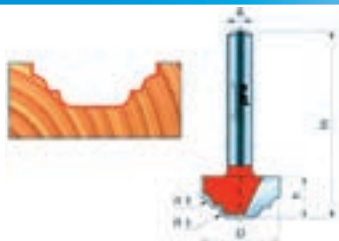

**Εφαρμογές:** Για διαμόρφωση ακμών ή για διακοσμητικά κανάλια σε έπιπλα.

**Χρήση σε μηχανές:** Για αυτόματες και CNC φρέζες, ρούτερ χειρός και φορητά ρούτερ σε πάγκο.

ΤΥΠΟΣ	A	D	h	H	R1	€
39-10225	1/4	25.4	12.7	44.7	3.2	28.00

### ΜΑΧΑΙΡΑΚΙΑ ΓΙΑ ΣΤΕΝΑ ΔΙΑΚΟΣΜΗΤΙΚΑ ΑΥΛΑΚΙΑ\*

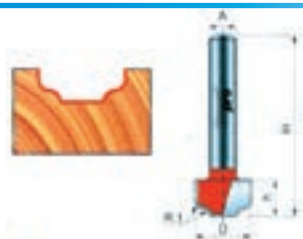

**Εφαρμογές:** Για διαμόρφωση ακμών ή για διακοσμητικά κανάλια σε έπιπλα.

**Χρήση σε μηχανές:** Για αυτόματες και CNC φρέζες, ρούτερ χειρός και φορητά ρούτερ σε πάγκο.

ΤΥΠΟΣ	A	D	h	H	R1	€
39-15225	1/4	12.7	8	40	1.6	25.00
39-15425	1/4	22.2	10	42	3.2	30.00

### ΜΑΧΑΙΡΑΚΙΑ ΓΙΑ ΚΛΑΣΣΙΚΑ ΔΙΑΚΟΣΜΗΤΙΚΑ ΑΥΛΑΚΙΑ\*

**Εφαρμογές:** Για διακοσμητικά κανάλια που προσδίδουν βάθος σε κάθε επιφάνεια.

**Χρήση σε μηχανές:** Για αυτόματες και CNC φρέζες, ρούτερ χειρός και φορητά ρούτερ σε πάγκο.

ΤΥΠΟΣ	A	D	h	H	R1	€
39-30225	1/4	12.7	9.5	41.5	1.2	24.00
39-30425	1/4	15.8	9.5	41.5	2.4	25.00
39-30625	1/4	22.2	12	44	3.2	30.00

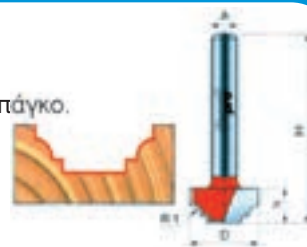

### ΜΑΧΑΙΡΑΚΙ ΜΕ ΡΟΥΛΕΜΑΝ ΓΙΑ ΔΙΑΚΟΣΜΗΤΙΚΑ ΑΥΛΑΚΙΑ\*

**Εφαρμογές:** Για διακοσμητικά κανάλια ή διαμόρφωση ακμών. Το ρουλεμάν στον άξονα επιτρέπει εύκολη χρήση οδηγού.

**Χρήση σε μηχανές:** Για ρούτερ χειρός και φορητά ρούτερ σε πάγκο με χρήση οδηγού.

ΤΥΠΟΣ	A	D	h	H	R1	ØC	€
39-53225	1/4	19	12.3	55	3.2	19	39.00

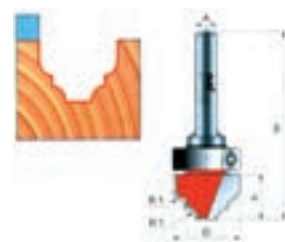

### ΜΑΧΑΙΡΑΚΙΑ ΓΙΑ ΔΗΜΙΟΥΡΓΙΑ ΑΥΛΑΚΩΣΕΩΝ ΣΕ ΠΑΝΕΛ ΠΟΡΤΑΣ\*

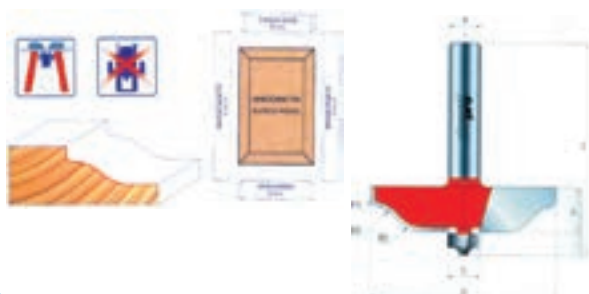

**Εφαρμογές:** Για διαμόρφωση ακμών σε φύλλα 19χιλ. ή για πλάκες.

**Χρήση σε μηχανές:** Για φορητά ρούτερ σε πάγκο με χρήση οδηγού.

ΤΥΠΟΣ	A	D	h	H	R1	R2	ØC	€
99-51050	1/2	76.2	16	64.7	2	16	12.7	88.00

## ΜΑΧΑΙΡΑΚΙΑ ΓΙΑ ΔΗΜΙΟΥΡΓΙΑ ΑΥΛΑΚΩΣΕΩΝ ΣΕ ΠΑΝΕΛ ΠΟΡΤΑΣ\*

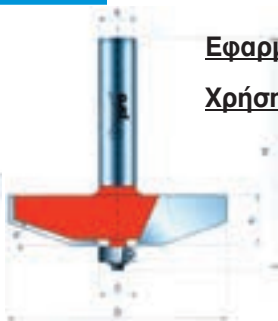

**Εφαρμογές:** Για διαμόρφωση ακμών σε φύλλα 19χιλ. ή για πλάκες.

**Χρήση σε μηχανές:** Για φορητά ρούτερ σε πάγκο με χρήση οδηγού.

ΤΥΠΟΣ	A	D	h	H	α	ØC	€
99-51550	1/2	76.2	16	64.7	18°	12.7	88.00

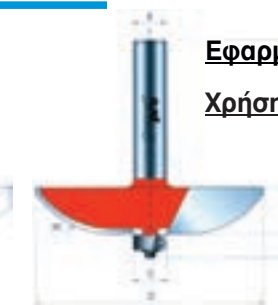

**Εφαρμογές:** Για διαμόρφωση ακμών σε φύλλα 19χιλ. ή για πλάκες.

**Χρήση σε μηχανές:** Για φορητά ρούτερ σε πάγκο με χρήση οδηγού.

ΤΥΠΟΣ	A	D	h	H	R	ØC	€
99-51850	1/2	89	16	64.7	38.1	12.7	93.00

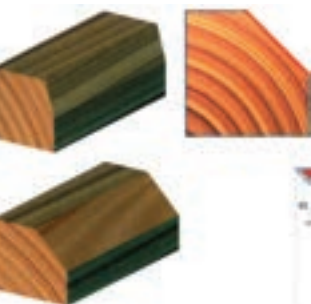

**Εφαρμογές:** Για φάλτσα που προσδίδουν ζωντάνια στη δουλειά. Με μεταβολή του ύψους αλλάζετε το βάθος του φάλτσου. Για κάθε υλικό που προέρχεται από ξύλο, πάνελ, σκληρά και μαλακά ξύλα.

**Χρήση σε μηχανές:** Για ρούτερ χειρός με χρήση οδηγού.

ΤΥΠΟΣ	A	D	h	H	α	ØC	€
40-10006	1/4	18.3	12.7	55.2	15°	12.7	22.00

## ΕΞΑΡΤΗΜΑΤΑ



## ΡΟΥΛΕΜΑΝ

ΤΥΠΟΣ	D	d	H	€
3102MAA9P	9.5	4.8	3.2	2.00
3102MAB9P	12.7	4.8	5	2.00



## ΦΛΑΝΤΖΕΣ

ΤΥΠΟΣ	D	d	H	€
FX07MAA9P	9	4.8	2	1.00
FX07MAB9P	12	4.8	1.1	1.00



## ΠΡΟΣΑΡΜΟΓΕΣ

ΤΥΠΟΣ	D	d	H	€
3105MVX250P	8	6.35	25	11.90
3105MUY250P	8	6	25	11.90
3105MRX250P	12.7	6.35	25	11.90

# Υποδήματα - Ρούχα -



ΥΠΟΔΗΜΑΤΑ ΕΡΓΑΣΙΑΣ

από ΣΕΛ. 184



ΠΑΡΕΛΚΟΜΕΝΑ ΥΠΟΔΗΜΑΤΩΝ

από ΣΕΛ. 197



ΤΕΧΝΙΚΕΣ ΚΑΛΤΣΕΣ

από ΣΕΛ. 198



από ΣΕΛ. 199



ΡΟΥΧΑ ΕΡΓΑΣΙΑΣ

από ΣΕΛ. 205



€

 **Beta**

GR

Στις τιμές δεν συμπεριλαμβάνεται Φ.Π.Α.

**Τιμοκατάλογος**



**2019**



[www.beta-tools.com](http://www.beta-tools.com)



Για να μπορέσετε ευκολότερα να ξεχωρίσετε τόσο τα πρωτοποριακά υλικά που χρησιμοποιούνται καθώς και τα τεχνικά χαρακτηριστικά, συμβουλευτείτε τις δύο ομάδες εικόνων :

	<b>EN ISO 2004</b> Υποδήματα εναρμονισμένα με τα νέα πρότυπα ασφαλείας.
	<b>SAS</b> Σύστημα απορρόφησης ενέργειας SAS (Shock Absorber System) με προοδευτική συμπίεση, αποτελεσματικό κατά το περπάτημα αλλά και προστατευτικό από κτυπήματα που προκαλούνται από πτώσεις, με τρία επίπεδα κρούσης.
	<b>3D</b> Τρισδιάστατη πολυστρωματική επένδυση (φόδρα), υψηλού αερισμού, με εξαιρετική απορρόφηση και εκρόφηση και μακρόχρονη αντοχή στη φθορά.
	<b>COMPOSITE INSOLE</b> Αντιδιδεισδυτική ενδιάμεση σόλα από πανίσχυρο πολυστρωματικό σύνθετο ύφασμα που παράγεται με κεραμική επεξεργασία. Αυτή η ενδιάμεση σόλα έχει τα παρακάτω χαρακτηριστικά : 100% προστασία του πέλματος σε σύγκριση με 85% κάλυψη που παρέχουν οι ατσάλινες ενδιάμεσες σόλες. Μικρότερο συνολικό βάρος και αυξημένη ευκαμψία του υποδήματος. Σημαντική θερμομόνωση που διατηρείται ακόμα και σε ακραίες θερμοκρασίες. Δεν ενεργοποιεί ανιχνευτές μετάλλων.
	<b>PLASTIC TOE</b> Πολυμερές προστατευτικό δακτύλων προσφέρει την ίδια προστασία από σύνθλιψη και κρούσεις όπως τα μεταλλικά προστατευτικά. Αν και ζυγίζει πολύ λιγότερο (περίπου το μισό), είναι μη μαγνητικό, δεν ενεργοποιεί ανιχνευτές μετάλλων, είναι θερμομονωτικό, ελάχιστα αγωγίμο, ανθεκτικό σε απότομες μεταβολές θερμοκρασίας, σε οξέα και υδρογονάνθρακες.
	<b>ALUMINIUM TOE</b> Προστατευτικό δακτύλων από αλουμίνιο.
	<b>FRESH PLUS</b> Ανατομικά διαμορφωμένος πάτος με μικροοπές, αντιστατικός, αντιμυκητικός. Διατηρεί το πόδι στεγνό μεταφέροντας υγρασία στο κάτω μέρος.
	<b>LEATHER</b> Δερμάτινος πάτος περασμένος με φυτικό λάδι με αποσβεστήρες κραδασμών από latex. Το πιο φυσικό υλικό για να ακουμπήσετε το πόδι σας.
	<b>NEW FRESH</b> Πάτος με μικροοπές, αντιστατικός, αντιμυκητικός, ανατομικά διαμορφωμένος που επιτελεί λειτουργία απόσβεσης των κραδασμών στην περιοχή της φτέρνας.
	<b>BLOW FEET</b> Πάτος θερμικά διάτρητος, ανατομικά διαμορφωμένος, αντιστατικός, αντιμυκητικός, με ενεργό άνθρακα.
	<b>WIDE-BODY</b> Για πλατιά πόδια (φαρδύτερος κορμός από το φυσιολογικό).
	<b>ESD</b> Αντιστατικά υποδήματα.

Αντιδιδεισδυτικό μέσο σόλας	Χαλύβδινο, αλουμινένιο ή πλαστικό προστατευτικό δακτύλων	Αντιστατικά υποδήματα	Απορρόφηση ενέργειας στην περιοχή της φτέρνας	Σόλα ανθεκτική σε λάδια, υδρογονάνθρακες και διαλυτικά	Αντιολισθητική σόλα	Αντοχή σε κάμψεις >60,000	Αντοχή σόλας σε επαφή με θερμά υλικά (300°C/min.)

## ΠΩΣ ΝΑ ΕΠΙΛΕΞΕΤΕ ΤΑ ΠΙΟ ΚΑΤΑΛΛΗΛΑ ΥΠΟΔΗΜΑΤΑ ΑΣΦΑΛΕΙΑΣ

Βεβαιωθείτε ότι τα υποδήματα ταιριάζουν με την απαιτούμενη κατηγορία προστασίας, ανάλογα με το είδος και τον χώρο εργασίας. Παρακάτω θα βρείτε τα νέα Ευρωπαϊκά πρότυπα και όλα τα άλλα πρόσθετα χαρακτηριστικά.

### ΕΥΡΩΠΑΪΚΑ ΠΡΟΤΥΠΑ (EN)

**EN ISO 20344:** Μέθοδοι ελέγχου και γενικές απαιτήσεις.

**EN ISO 20345:** Υποδήματα ασφαλείας με προστατευτικό δακτύλων ανθεκτικό σε κτυπήματα μέχρι 200 Joule.

**EN ISO 20346:** Προστατευτικά υποδήματα με προστατευτικό δακτύλων ανθεκτικό σε κτυπήματα μέχρι 100 Joule.

**EN ISO 20347:** Εργασιακά υποδήματα, χωρίς απαίτηση για προστατευτικό δακτύλων.

**EN ISO 20345:** Τα υποδήματα που αναμένεται να είναι εναρμονισμένα με αυτό το πρότυπο μαρκάρονται με το γράμμα "S" (Safety - Ασφαλείας). Το γράμμα "S" ακολουθείται από γράμματα ή / και αριθμούς που υποδηλώνουν την κατηγορία στην οποία ανήκουν τα υποδήματα.

**SB** Ελάχιστες απαιτήσεις : 200 Joule προστατευτικό δακτύλων - Επάνω μέρος από δέρμα σχισμένο κατά μήκος ή παρόμοιο. Ελάχιστο ύψος επάνω μέρος.

**S1** Χαρακτηριστικά SB που συμπληρώνονται από : Αντιστατικά υποδήματα (A) - Απορρόφηση ενέργειας στην περιοχή του τακουνιού (E) - Κλειστό πίσω μέρος.

**S2** Χαρακτηριστικά S1 που συμπληρώνονται από : Αδιάβροχο επάνω μέρος (WRU), μη εισχώρηση για τουλάχιστον 1 ώρα. Το αδιάβροχο του υποδήματος εξασφαλίζεται ακολουθώντας τις οδηγίες συντήρησης (βάψιμο, λίπανση κ.λ.π.)

**S3** Χαρακτηριστικά S2 που συμπληρώνονται από : Αντιδιδεισδυτική ενδιάμεση σόλα ή πάτος (P) - Τρακτερωτή σόλα.

**S4** Χαρακτηριστικά S1 που συμπληρώνονται από : Σόλα ανθεκτική σε υδρογονάνθρακες (ORO) - Αντιολισθητική σόλα.

**S5** Χαρακτηριστικά S4 που συμπληρώνονται από : Αντιδιδεισδυτική ενδιάμεση σόλα ή πάτος (P) - Τρακτερωτή σόλα.

**EN ISO 20346:** Τα υποδήματα αυτά είναι βασικά τα ίδια με τα υποδήματα ασφαλείας, επειδή όμως διαθέτουν προστατευτικό δακτύλων 100 Joule μαρκάρονται με το γράμμα "P" (Protective - Προστασίας). Έτσι χαρακτηρίζονται σαν υποδήματα προστασίας. Χρησιμοποιούνται σε χώρους εργασίας που απαιτούν προστασία 100 Joule.

**EN ISO 20347:** Τα υποδήματα αυτά δεν διαθέτουν προστατευτικό δακτύλων και μαρκάρονται με το γράμμα "O" (Occupational Εργασίας). Έτσι θεωρούνται εργασιακά υποδήματα. Τα υποδήματα που προβλέπεται να καλύπτουν οποιαδήποτε πρόσθετη απαίτηση, φέρουν τους παρακάτω συμβολισμούς :

Τα υποδήματα που προβλέπεται να καλύπτουν οποιαδήποτε πρόσθετη απαίτηση, φέρουν τους παρακάτω συμβολισμούς:

Συμβολισμός	Πρόσθετη απαίτηση και πρότυπα ασφαλείας	EN 20345	SB	S1	S2	S3	S4	S5
		EN 20346	-	P1	P2	P3	P4	P5
		EN 20347	-	O1	O2	-	-	-
A	Αντιστατικά υποδήματα		-					
E	Απορρόφηση ενέργειας στην περιοχή του τακουνιού		-					
WRU	Δυναμικά αδιάβροχο επάνω μέρος		-	-			-	-
P	Αντιδιδεισδυτικός πάτος		-	-	-		-	
CI	Μόνωση για ψύχος		-	-	-	-	-	-
HI	Μόνωση για θερμότητα		-	-	-	-	-	-
HRO	Σόλα ανθεκτική σε θερμότητα (σε 300° C για 1 λεπτό)		-	-	-	-	-	-
I	Ηλεκτρική μόνωση (διηλεκτρική)		-	-	-	-	-	-
CR	Ανθεκτικό σε κοψίματα επάνω μέρος		-	-	-	-	-	-
FO/ORO	Σόλα ανθεκτική σε υδρογονάνθρακες, πάντα υποχρεωτικό στα EN 20345 - 20347 όπως καθορίζεται στο EN 20346							

 **ΥΠΟΧΡΕΩΤΙΚΗ ΑΠΑΙΤΗΣΗ – ΠΡΟΑΙΡΕΤΙΚΗ ΑΠΑΙΤΗΣΗ**

Τα παρακάτω τυπώνονται σε πινακίδα μέσα στα υποδήματα

		ΕΠΩΝΥΜΙΑ ΚΑΤΑΣΚΕΥΑΣΤΗ
ΣΥΜΒΟΛΟ ΕΥΡΩΠΑΪΚΗΣ ΕΝΑΡΜΟΝΙΣΗΣ	 EN 20345:1	ΕΥΡΩΠΑΪΚΟ ΠΡΟΤΥΠΟ ΑΝΑΦΟΡΑΣ
ΚΩΔΙΚΟΣ ΕΙΔΟΥΣ	7202N S1P 01-08	ΗΜΕΡΟΜΗΝΙΑ ΠΑΡΑΓΩΓΗΣ
ΚΛΑΣΗ ΠΡΟΣΤΑΣΙΑΣ		ΤΥΧΟΝ ΠΡΟΣΘΕΤΕΣ ΑΠΑΙΤΗΣΕΙΣ



Για τη διευκόλυνση στην επιλογή του καταλληλότερου τύπου υποδημάτων, σύμφωνα με τις απαιτούμενες προδιαγραφές ασφαλείας συμβουλευτείτε τον παρακάτω πίνακα.

ΚΑΤΗΓΟΡΙΑ S1P SRC	
ΤΥΠΟΣ	
7210 BKK	7247 BK
7210 PB	7248 G
7211 PG	7249 G
7212FG	7250 NKK**
7213FG	7251 NKK**
7216 NA**	7302 NKK**
7216 BKK	7311 N**
7216 SN	7313 KK**
7223 PEK	7313 G
7224 PEK	7313 B
7241 B**	7319 ESD
7241 BK	7314 AF
7243 B**	7314 AB
7243 BK	7360 UN
7246 B**	7361 DKK
7246 E	7361 UB
7246 BK	D001*
7247 B**	

ΚΑΤΗΓΟΡΙΑ S1P HRO SRC		
ΤΥΠΟΣ		
7342 RKK**	7342 RKK/G**	7343 RKK/G**

ΚΑΤΗΓΟΡΙΑ S1 HRO SRC	
ΤΥΠΟΣ	
7208 R**	

ΚΑΤΗΓΟΡΙΑ S2 SRC	
ΤΥΠΟΣ	
7225 WK**	

ΚΑΤΗΓΟΡΙΑ S3 RS SRC	
ΤΥΠΟΣ	
7201 PN**	7243 C**
7218 FN	7243 CK
7221 PE**	7243 EN
7221 PEK	

ΚΑΤΗΓΟΡΙΑ S3 SRC	
ΤΥΠΟΣ	
7200 BKK	7259 NKK
7200 PN**	7293 NK**
7201 BKK**	7300 MK
7214 FN	7315 AN
7215 FN	7316 N
7220 PEK	7318 AN
7235 B	7320 M
7236 B	7323 M
7241 C**	7330 TKK**
7241 EN	7368 UN
7241 CK	7368 UG
7245 B**	7368 UM
7252 NKK	7369 UB
7253 NKK	D002*
7258 NKK	D012*

ΚΑΤΗΓΟΡΙΑ S3 HRO SRC	
ΤΥΠΟΣ	
7208 RK**	7294 NB
7208 WR	7310 CRK
7293 NKK**	7327 NKK
7293 NG**	7345RKK**
7293 NB	7349 RP
7294 NKK**	7350 RP
7294 TKK**	

ΚΑΤΗΓΟΡΙΑ S3 HRO HI SRC	
ΤΥΠΟΣ	
7293 HM	7294 HM

ΚΑΤΗΓΟΡΙΑ S3 HRO HI CI WR SRC	
ΤΥΠΟΣ	
7294 HMC	

ΚΑΤΗΓΟΡΙΑ S3 RS WR HRO SRC	
ΤΥΠΟΣ	
7237 WR	7238 WR

ΚΑΤΗΓΟΡΙΑ S3 SRC ESD	
ΤΥΠΟΣ	
7290 NA	7291 NA

ΚΑΤΗΓΟΡΙΑ S3 CI SRC	
ΤΥΠΟΣ	
7239 C	

ΚΑΤΗΓΟΡΙΑ S5 SRC		
ΤΥΠΟΣ		
7328**	7328 EA	7328 EN

ΚΑΤΗΓΟΡΙΑ O1 HRO-FO SRC	
ΤΥΠΟΣ	
7340 R**	7340R
7340B	7341N
7340Y	

ΚΑΤΗΓΟΡΙΑ O2 SRC	
ΤΥΠΟΣ	
7300 B	D003*
7300 FT	D013*

ΚΑΤΗΓΟΡΙΑ O2 FO SRC		
ΤΥΠΟΣ		
7241 FT	7243 FT	7243 CR



## D001\*

μποτάκια δερμάτινα, ασφαλείας



CE S1P SRC



- Χαλύβδινο προστατευτικό δακτύλων
- Χαλύβδινη αντιδραστική ενδιάμεση σόλα

## D002\*

μποτάκια δερμάτινα, ασφαλείας, αδιάβροχα



CE S3 SRC

ΤΥΠΟΣ	ΝΟΥΜΕΡΟ	€
από D002 37	από 37	27.00
εως D002 2*	εως 47	



- Προστατευτικό δακτύλων από συνθετικό fibreglass
- Αντιδραστική ενδιάμεση σόλα από Kevlar

## D003\*

μποτάκια δερμάτινα, εργασίας, αδιάβροχα



CE 02 SRC

ΤΥΠΟΣ	ΝΟΥΜΕΡΟ	€
από D003 37	από 37	19.00
εως D003 2*	εως 47	



- Χωρίς προστατευτικό δακτύλων
- Χωρίς αντιδραστική ενδιάμεση σόλα

ΤΥΠΟΣ	ΝΟΥΜΕΡΟ	€
D00137	37	21.50
D00138	38	21.50
D00139	39	21.50
D00140	40	21.50
D00141	41	21.50
D00142	42	21.50
D00143	43	21.50
D00144	44	21.50
D00145	45	21.50
D00146	46	21.50
D00147	47	21.50

## D012\*

υποδήματα δερμάτινα, ασφαλείας, αδιάβροχα



CE S3 SRC

ΤΥΠΟΣ	ΝΟΥΜΕΡΟ	€
από D012 37	από 37	27.00
εως D012 2*	εως 47	



- Προστατευτικό δακτύλων από συνθετικό fibreglass
- Αντιδραστική ενδιάμεση σόλα από Kevlar

## D013\*

μποτάκια δερμάτινα, εργασίας, αδιάβροχα



CE 02 SRC

ΤΥΠΟΣ	ΝΟΥΜΕΡΟ	€
από D013 37	από 37	19.00
εως D013 2*	εως 47	



- Χωρίς προστατευτικό δακτύλων
- Χωρίς αντιδραστική ενδιάμεση σόλα

**7200BKK**

υποδήματα δερμάτινα, αδιάβροχα

**S3 SRC**

**CE**

- Composite προστατευτικό δακτύλων
- Composite αντιδραστική ενδιάμεση σόλα



ΤΥΠΟΣ	ΝΟΥΜΕΡΟ	€
από B0720002	35	από 35
εως B0720002	?*	εως 48 73.00

**7200PN**

υποδήματα δερμάτινα, αδιάβροχα, με αδιάβροχα σουέτ ενθέματα

**Imola**

**S3 SRC**
**CE**

- Composite προστατευτικό δακτύλων
- Αντιδραστική ενδιάμεση σόλα
- Composite fibre



ΤΥΠΟΣ	ΝΟΥΜΕΡΟ	€
από B0720005	35	από 35
εως B0720005	?*	εως 48 85.00

**7201BKK**

μποτάκια δερμάτινα, αδιάβροχα

**S3 SRC**

**CE**

- Composite προστατευτικό δακτύλων
- Composite αντιδραστική ενδιάμεση σόλα



ΤΥΠΟΣ	ΝΟΥΜΕΡΟ	€
από B0720104	35	από 35
εως B0720104	?*	εως 48 76.50

**7201PN**

υποδήματα δερμάτινα, αδιάβροχα, με αδιάβροχα σουέτ ενθέματα  
Σύστημα γρήγορου ανοίγματος με διπλό κλικ

**Imola**

**S3 RS SRC**

- Composite προστατευτικό δακτύλων

**CE** • Αντιδραστική ενδιάμεση σόλα  
Composite fibre



ΤΥΠΟΣ	ΝΟΥΜΕΡΟ	€
από B0720105	35	από 35
εως B0720105	?*	εως 48 87.50

**7208R**

μποτάκια δερμάτινα, χωρίς αντιδραστική ενδιάμεση σόλα, με λαστιχένια σόλα

**S1 HRO**

**CE**

ΤΥΠΟΣ	ΝΟΥΜΕΡΟ	€
από B0720800	39	από 39
εως B0720800	?*	εως 47 48.00

**7208RK**

μποτάκια δερμάτινα, με λαστιχένια σόλα

**S3 HRO**

**CE**

ΤΥΠΟΣ	ΝΟΥΜΕΡΟ	€
από B0720801	39	από 39
εως B0720801	?*	εως 41 93.50

**7208WR**

μποτάκια δερμάτινα, αδιάβροχα, με ανθεκτική λαστιχένια σόλα και σύστημα για γρήγορο άνοιγμα

**S3 HFO**
**CE**

- Composite προστατευτικό δακτύλων
- Αντιδραστική ενδιάμεση σόλα
- από composite ύφασμα



ΤΥΠΟΣ	ΝΟΥΜΕΡΟ	€
από B0720802	38	από 38
εως B0720802	?*	εως 47 133.00

**7210BKK**

υποδήματα μαλακά σουέτ, διάτρητα

**S1P SRC**

**CE**

- Composite προστατευτικό δακτύλων
- Composite αντιδραστική ενδιάμεση σόλα



ΤΥΠΟΣ	ΝΟΥΜΕΡΟ	€
από B0721003	35	από 35
εως B0721003	?*	εως 48 72.00

**7210PB**

υποδήματα σουέτ, διάτρητα

**Misano**
**S1P SRC**

**CE**

- Composite προστατευτικό δακτύλων
- Αντιδραστική ενδιάμεση σόλα
- Composite fibre



ΤΥΠΟΣ	ΝΟΥΜΕΡΟ	€
από B0721004	35	από 35
εως B0721004	?*	εως 48 78.00

**EYKAIPIA Προϊόν Outlet με ΜΕΓΑΛΗ ΕΚΠΤΩΣΗ όσο υπάρχει απόθεμα**

\* προσθέστε το νούμερο υποδήματος της επιλογής σας

ΣΤΙΣ ΤΙΜΕΣ ΔΕΝ ΠΕΡΙΛΑΜΒΑΝΕΤΑΙ Φ.Π.Α.

**7211PG**

υποδήματα σουέτ, διάτρητα



CE

- Composite προστατευτικό δακτύλων
- Αντιδιδεισδυτική ενδιάμεση σόλα Composite fibre



ΤΥΠΟΣ	ΝΟΥΜΕΡΟ	€
από B0721104	35 από 35	80.00
εως B0721104	2* έως 48	

**7212FG**

υποδήματα σουέτ, διάτρητα, με ενθέματα κατά της φθοράς στην περιοχή των προστατευτικών δακτύλων



CE

- Composite προστατευτικό δακτύλων
- Αντιδιδεισδυτική ενδιάμεση σόλα από composite ύφασμα



ΤΥΠΟΣ	ΝΟΥΜΕΡΟ	€
από B0721200	35 από 35	71.00
εως B0721200	2* έως 48	

**7213FG**

υποδήματα σουέτ με δικτυωτά ενθέματα υψηλής αναπνευστότητας



CE

- Composite προστατευτικό δακτύλων
- Αντιδιδεισδυτική ενδιάμεση σόλα από composite ύφασμα



ΤΥΠΟΣ	ΝΟΥΜΕΡΟ	€
από B0721300	35 από 35	71.00
εως B0721300	2* έως 48	

**7214FN**

υποδήματα action nubuck, αδιάβροχα, με ενθέματα κατά της φθοράς στην περιοχή των προστατευτικών δακτύλων



CE

- Composite προστατευτικό δακτύλων
- Αντιδιδεισδυτική ενδιάμεση σόλα από composite ύφασμα



ΤΥΠΟΣ	ΝΟΥΜΕΡΟ	€
από B0721400	35 από 35	77.50
εως B0721400	2* έως 48	

**7215FN**

μοκασίνια Action nubuck, αδιάβροχα, με ενισχυτικά επιθέματα στην περιοχή του προστατευτικού δακτύλων



CE

- Composite προστατευτικό δακτύλων
- Αντιδιδεισδυτική ενδιάμεση σόλα από composite fibre



ΤΥΠΟΣ	ΝΟΥΜΕΡΟ	€
από B0721501	35 από 35	78.00
εως B0721501	2* έως 48	

**7216NA**

σανδάλια μαλακά σουέτ, κλείσιμο με στραπ



CE

- Χαλύβδινο προστατευτικό δακτύλων
- Αντιδιδεισδυτική ενδιάμεση σόλα από ελαστικό χάλυβα



ΤΥΠΟΣ	ΝΟΥΜΕΡΟ	€
από B0721602	35 από 35	58.00
εως B0721602	2* έως 47	

**7216BKK**

σανδάλια μαλακά σουέτ, κλείσιμο με στραπ



CE

- Composite προστατευτικό δακτύλων
- Composite αντιδιδεισδυτική ενδιάμεση σόλα



ΤΥΠΟΣ	ΝΟΥΜΕΡΟ	€
από B0721603	35 από 35	70.00
εως B0721603	2* έως 48	

**7216SN**

σανδάλια σουέτ, διάτρητα, κλείσιμο με στραπ



CE

- Composite προστατευτικό δακτύλων
- Αντιδιδεισδυτική ενδιάμεση σόλα Composite fibre



ΤΥΠΟΣ	ΝΟΥΜΕΡΟ	€
από B0721604	35 από 35	82.00
εως B0721604	2* έως 48	

**7218FN**

μποτάκια Action nubuck, υδατοαπωθητικά, με ενθέματα κατά της φθοράς στην περιοχή των προστατευτικών δακτύλων και γρήγορο άνοιγμα



CE

- Composite προστατευτικό δακτύλων



ΤΥΠΟΣ	ΝΟΥΜΕΡΟ	€
από B0721800	35 από 35	79.50
εως B0721800	2* έως 48	

**ΕΥΚΑΙΡΙΑ Προϊόν Outlet με ΜΕΓΑΛΗ ΕΚΠΤΩΣΗ όσο υπάρχει απόθεμα**

\* προσθέστε το νούμερο υποδήματος της επιλογής σας

ΣΤΙΣ ΤΙΜΕΣ ΔΕΝ ΠΕΡΙΛΑΜΒΑΝΕΤΑΙ Φ.Π.Α.

**7220PEK**

υποδήματα δερμάτινα, υδατοαπωθητικά, με νάιλον ενθέματα και ενίσχυση κατά της φθοράς στην περιοχή των προστατευτικών δακτύλων



CE

- Composite προστατευτικό δακτύλων
- Αντιδιδεισδυτική ενδιάμεση σόλα από composite ύφασμα



ΤΥΠΟΣ	ΝΟΥΜΕΡΟ	€
από B0722002	35	από 35
εως B0722002	2*	εως 48 60.50

**7221PE**

μποτάκια δερμάτινα, αδιάβροχα, με νάιλον ενθέματα, σύστημα γρήγορου ανοίγματος, ενισχυμένο κάλυμμα προστατευτικού δακτύλων από πολυουθεράνη & ανακλαστικό επίθεμα στη φτέρνα



CE

- Χαλύβδινο προστατευτικό δακτύλων
- Αντιδιδεισδυτική ενδιάμεση σόλα Composite fibre



ΤΥΠΟΣ	ΝΟΥΜΕΡΟ	€
από B0722101	40	από 40
εως B0722101	2*	εως 47 40.00

**7221PEK**

μποτάκια δερμάτινα, υδατοαπωθητικά, με νάιλον ενθέματα και ενίσχυση κατά της φθοράς στην περιοχή των προστατευτικών δακτύλων



CE

- Composite προστατευτικό δακτύλων
- Αντιδιδεισδυτική ενδιάμεση σόλα από composite ύφασμα



ΤΥΠΟΣ	ΝΟΥΜΕΡΟ	€
από B0722102	35	από 35
εως B0722102	2*	εως 48 64.50

**7223PEK**

υποδήματα σουέτ με ενθέματα δικτυωτού υφάσματος υψηλής αναπνευστότητας και ενίσχυση κατά της φθοράς στην περιοχή των προστατευτικών δακτύλων



CE

- Composite προστατευτικό δακτύλων
- Αντιδιδεισδυτική ενδιάμεση σόλα από composite ύφασμα



ΤΥΠΟΣ	ΝΟΥΜΕΡΟ	€
από B0722002	35	από 35
εως B0722002	2*	εως 48 66.50

**7224PEK**

υποδήματα σουέτ, διάτρητα, με ενίσχυση κατά της φθοράς στην περιοχή των προστατευτικών δακτύλων



CE

- Composite προστατευτικό δακτύλων
- Αντιδιδεισδυτική ενδιάμεση σόλα από composite ύφασμα



ΤΥΠΟΣ	ΝΟΥΜΕΡΟ	€
από B0722002	35	από 35
εως B0722002	2*	εως 48 65.00

**7225WK**

μοκασίνια Lorica αδιάβροχα, χωρίς αντιδιδεισδυτική ενδιάμεση σόλα



CE



ΤΥΠΟΣ	ΝΟΥΜΕΡΟ	€
από B0722500	38	από 38
εως B0722500	2*	εως 46 70.00

**7235B**

υποδήματα Action Nubuck, αδιάβροχα, με νάιλον ενθέματα



CE

- Χαλύβδινο προστατευτικό δακτύλων
- Αντιδιδεισδυτική ενδιάμεση σόλα από ελαστικό χάλυβα



ΤΥΠΟΣ	ΝΟΥΜΕΡΟ	€
από B0723502	35	από 35
εως B0723502	2*	εως 48 74.00

**7236B**

μποτάκια Action Nubuck, αδιάβροχα, με νάιλον ενθέματα



CE

- Χαλύβδινο προστατευτικό δακτύλων
- Αντιδιδεισδυτική ενδιάμεση σόλα από ελαστικό χάλυβα



ΤΥΠΟΣ	ΝΟΥΜΕΡΟ	€
από B0723602	35	από 35
εως B0723602	2*	εως 48 77.00

**7237WR**

μποτάκια σουέτ με νάιλον ενθέματα, ανθεκτική λαστένια σόλα και σύστημα γρήγορου ανοίγματος



CE

- Composite προστατευτικό δακτύλων
- Αντιδιδεισδυτική ενδιάμεση σόλα από composite fibre



ΤΥΠΟΣ	ΝΟΥΜΕΡΟ	€
από B0723702	35	από 35
εως B0723702	2*	εως 48 97.00

**ΕΥΚΑΙΡΙΑ Προϊόν Outlet με ΜΕΓΑΛΗ ΕΚΠΤΩΣΗ όσο υπάρχει απόθεμα**

\* προσθέστε το νούμερο υποδήματος της επιλογής σας

ΣΤΙΣ ΤΙΜΕΣ ΔΕΝ ΠΕΡΙΛΑΜΒΑΝΕΤΑΙ Φ.Π.Α.

**7243C**

μποτάκια δερμάτινα, με αντιδιδεισδυτική ενδιάμεση σόλα και σύστημα για γρήγορο άνοιγμα

**ΕΥΚΑΙΡΙΑ!!**

**S3 RS SRC**

CE

- Χαλύβδινο προστατευτικό δακτύλων
- Αντιδιδεισδυτική ενδιάμεση σόλα από ανοξείδωτο χάλυβα



ΤΥΠΟΣ	ΝΟΥΜΕΡΟ	€
από B0724303	35	από 35
εως B0724303	2*	εως 48 49.00

**7243FT**

μποτάκια δερμάτινα, αδιάβροχα, χωρίς προστατευτικό δακτύλων και αντιδιδεισδυτική ενδιάμεση σόλα

**02 FO SRC**

CE

- Χωρίς προστατευτικό δακτύλων
- Χωρίς αντιδιδεισδυτική ενδιάμεση σόλα



ΤΥΠΟΣ	ΝΟΥΜΕΡΟ	€
από B0724306	35	από 35
εως B0724306	2*	εως 48 41.00

**7243CR**

μποτάκια δερμάτινα, αδιάβροχα, με ανθεκτική λαστιχένια σόλα και σύστημα για γρήγορο άνοιγμα

**02 FO SRC**

CE

- Χαλύβδινο προστατευτικό φακτύλων
- Αντιδιδεισδυτική ενδιάμεση σόλα από ελαστικό χάλυβα

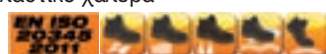

ΤΥΠΟΣ	ΝΟΥΜΕΡΟ	€
από B0724307	35	από 35
εως B0724307	2*	εως 48 67.50

**7243EN**

μποτάκια δερμάτινα, υδατοαπωθητικά, με γρήγορο άνοιγμα

**S3 RS SRC**

CE

- Χαλύβδινο προστατευτικό δακτύλων
- Αντιδιδεισδυτική ενδιάμεση σόλα από ελαστικό χάλυβα



ΤΥΠΟΣ	ΝΟΥΜΕΡΟ	€
από B0724308	35	από 35
εως B0724308	2*	εως 48 40.00

**7243BK**

μποτάκια δερμάτινα

**NEO**
**S1P SRC**

CE

- Χαλύβδινο προστατευτικό δακτύλων
- Αντιδιδεισδυτική ενδιάμεση σόλα από composite ύφασμα



ΤΥΠΟΣ	ΝΟΥΜΕΡΟ	€
από B0724312	35	από 35
εως B0724312	2*	εως 48 45.00

**7243CK**

μποτάκια δερμάτινα, υδατοαπωθητικά, με γρήγορο άνοιγμα

**NEO**
**S3 RS SRC**

CE

- Χαλύβδινο προστατευτικό δακτύλων
- Αντιδιδεισδυτική ενδιάμεση σόλα από composite ύφασμα



ΤΥΠΟΣ	ΝΟΥΜΕΡΟ	€
από B0724313	35	από 35
εως B0724313	2*	εως 48 49.00

**7245B**

υποδήματα δερμάτινα δετά, τύπου "συγκολλητή", αδιάβροχα, με γρήγορο άνοιγμα και προστασία εμπρός με στραπ

**ΕΥΚΑΙΡΙΑ!!**

**S3 SRC**

CE

- Χαλύβδινο προστατευτικό δακτύλων
- Αντιδιδεισδυτική ενδιάμεση σόλα από ελαστικό χάλυβα



ΤΥΠΟΣ	ΝΟΥΜΕΡΟ	€
από B0724502	36	από 36
εως B0724502	2*	εως 48 56.00

**7245BK**

μποτάκια δερμάτινα δετά, τύπου "συγκολλητή", υδατοαπωθητικά, με γρήγορο άνοιγμα και προστασία εμπρός με στραπ

**NEO**
**S3 RS SRC**

CE

- Χαλύβδινο προστατευτικό δακτύλων
- Αντιδιδεισδυτική ενδιάμεση σόλα από composite ύφασμα

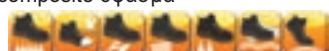

ΤΥΠΟΣ	ΝΟΥΜΕΡΟ	€
από B0724512	35	από 35
εως B0724512	2*	εως 48 56.00

**7246B**

υποδήματα σουέτ, διάτρητα

**ΕΥΚΑΙΡΙΑ!!**

**S1P**

CE

- Χαλύβδινο προστατευτικό δακτύλων
- Αντιδιδεισδυτική ενδιάμεση σόλα από ελαστικό χάλυβα



ΤΥΠΟΣ	ΝΟΥΜΕΡΟ	€
από B0724602	36	από 36
εως B0724602	2*	εως 48 47.50

**ΕΥΚΑΙΡΙΑ Προϊόν Outlet με ΜΕΓΑΛΗ ΕΚΠΤΩΣΗ όσο υπάρχει απόθεμα**

\* προσθέστε το νούμερο υποδήματος της επιλογής σας

ΣΤΙΣ ΤΙΜΕΣ ΔΕΝ ΠΕΡΙΛΑΜΒΑΝΕΤΑΙ Φ.Π.Α.

## 7238WR

μποτάκια σουέτ με νάιλον ενθέματα, ανθεκτική λαστιχένια σόλα και σύστημα γρήγορου ανοίγματος

**Endurance**

S3 RS WR HRO SRC



CE

- Composite προστατευτικό δακτύλων
- Αντιδιδεισδυτική ενδιάμεση σόλα από composite fibre



ΤΥΠΟΣ	ΝΟΥΜΕΡΟ	€
από B0723802	35	από 35
εως B0723802	2*	εως 48 99.00

## 7239C

Δερμάτινα μπότάκια, υδατοαπωθητικά, με μεμβράνη μόνωσης από κρύο και ενισχυμένο κάλυμμα προστατευτικού δακτύλων από πολυουρεθάνη



**NEO**

S3 CI SRC



CE

- Χαλύβδινο προστατευτικό δακτύλων
- Αντιδιδεισδυτική ενδιάμεση σόλα από ελαστικό χάλυβα



ΤΥΠΟΣ	ΝΟΥΜΕΡΟ	€
από B0723902	35	από 35
εως B0723902	2*	εως 48 69.00

## 7241B

υποδήματα δερμάτινα, με αντιδιδεισδυτική ενδιάμεση σόλα

**ΕΥΚΑΙΡΙΑ!!**

S1P



CE

- Χαλύβδινο προστατευτικό δακτύλων
- Αντιδιδεισδυτική ενδιάμεση σόλα από ελαστικό χάλυβα



ΤΥΠΟΣ	ΝΟΥΜΕΡΟ	€
από B0724102	35	από 35
εως B0724102	2*	εως 47 44.50

## 7241C

υποδήματα δερμάτινα, με αντιδιδεισδυτική ενδιάμεση σόλα

**ΕΥΚΑΙΡΙΑ!!**

S3 SRC



CE

- Χαλύβδινο προστατευτικό δακτύλων
- Αντιδιδεισδυτική ενδιάμεση σόλα από ελαστικό χάλυβα



ΤΥΠΟΣ	ΝΟΥΜΕΡΟ	€
από B0724105	36	από 36
εως B0724105	2*	εως 48 47.00

## 7241FT

υποδήματα δερμάτινα, αδιάβροχα, χωρίς προστατευτικό δακτύλων και αντιδιδεισδυτική ενδιάμεση σόλα

O2 FO SRC



CE

- Χωρίς προστατευτικό δακτύλων
- Χωρίς αντιδιδεισδυτική ενδιάμεση σόλα



ΤΥΠΟΣ	ΝΟΥΜΕΡΟ	€
από B0724106	35	από 35
εως B0724106	2*	εως 48 40.00

## 7241EN

υποδήματα δερμάτινα, υδατοαπωθητικά

S3 SRC



CE

- Χαλύβδινο προστατευτικό δακτύλων
- Αντιδιδεισδυτική ενδιάμεση σόλα από ελαστικό χάλυβα



ΤΥΠΟΣ	ΝΟΥΜΕΡΟ	€
από B0724108	35	από 35
εως B0724108	2*	εως 48 38.00

## 7241BK

υποδήματα δερμάτινα

**NEO**

S1P SRC



CE

- Χαλύβδινο προστατευτικό δακτύλων
- Αντιδιδεισδυτική ενδιάμεση σόλα από composite ύφασμα



ΤΥΠΟΣ	ΝΟΥΜΕΡΟ	€
από B0724112	35	από 35
εως B0724112	2*	εως 48 44.50

## 7241CK

υποδήματα δερμάτινα, υδατοαπωθητικά

**NEO**

S3 SRC



CE

- Χαλύβδινο προστατευτικό δακτύλων
- Αντιδιδεισδυτική ενδιάμεση σόλα από composite ύφασμα



ΤΥΠΟΣ	ΝΟΥΜΕΡΟ	€
από B0724115	35	από 35
εως B0724115	2*	εως 48 47.00

## 7243B

μποτάκια δερμάτινα, με αντιδιδεισδυτική ενδιάμεση σόλα

**ΕΥΚΑΙΡΙΑ!!**

S1P



CE

- Χαλύβδινο προστατευτικό δακτύλων
- Αντιδιδεισδυτική ενδιάμεση σόλα από ελαστικό χάλυβα



ΤΥΠΟΣ	ΝΟΥΜΕΡΟ	€
από B0724302	35	από 35
εως B0724302	2*	εως 45 45.00

**ΕΥΚΑΙΡΙΑ Προϊόν Outlet με ΜΕΓΑΛΗ ΕΚΠΤΩΣΗ όσο υπάρχει απόθεμα**

\* προσθέστε το νούμερο υποδήματος της επιλογής σας

ΣΤΙΣ ΤΙΜΕΣ ΔΕΝ ΠΕΡΙΛΑΜΒΑΝΕΤΑΙ Φ.Π.Α.

**Lam**

## 7246E

υποδήματα σουέτ, διάτρητα



S1P SRC

CE

- Χαλύβδινο προστατευτικό δακτύλων
- Αντιδιδεισδυτική ενδιάμεση σόλα από ελαστικό χάλυβα



ΤΥΠΟΣ	ΝΟΥΜΕΡΟ	€
από B0724604	35	από 35
εως B0724604	?*	εως 48 40.00

## 7246BK

υποδήματα σουέτ, διάτρητα



NEO

S1P SRC

CE

- Χαλύβδινο προστατευτικό δακτύλων
- Αντιδιδεισδυτική ενδιάμεση σόλα από composite ύφασμα



ΤΥΠΟΣ	ΝΟΥΜΕΡΟ	€
από B0724612	35	από 35
εως B0724612	?*	εως 48 47.50

## 7247B

σανδάλια δερμάτινα, διάτρητα



S1P SRC

CE

- Χαλύβδινο προστατευτικό δακτύλων
- Αντιδιδεισδυτική ενδιάμεση σόλα από ελαστικό χάλυβα



ΤΥΠΟΣ	ΝΟΥΜΕΡΟ	€
από B0724702	40	από 40
εως B0724702	?*	εως 47 47.00

## 7247BK

σανδάλια δερμάτινα, διάτρητα



NEO

S1P SRC

CE

- Χαλύβδινο προστατευτικό δακτύλων
- Αντιδιδεισδυτική ενδιάμεση σόλα από composite ύφασμα



ΤΥΠΟΣ	ΝΟΥΜΕΡΟ	€
από B0724712	35	από 35
εως B0724712	?*	εως 48 46.00

## 7248G

υποδήματα σουέτ, με δικτυωτά ενθέματα



S1P SRC

CE

- Χαλύβδινο προστατευτικό δακτύλων
- Αντιδιδεισδυτική ενδιάμεση σόλα από ελαστικό χάλυβα



ΤΥΠΟΣ	ΝΟΥΜΕΡΟ	€
από B0724801	35	από 35
εως B0724801	?*	εως 48 59.00

## 7249G

μποτάκια σουέτ, με δικτυωτά ενθέματα



S1P SRC

CE

- Χαλύβδινο προστατευτικό δακτύλων
- Αντιδιδεισδυτική ενδιάμεση σόλα από ελαστικό χάλυβα



ΤΥΠΟΣ	ΝΟΥΜΕΡΟ	€
από B0724901	35	από 35
εως B0724901	?*	εως 48 61.00

## 7250NKK

υποδήματα σουέτ, αδιάβροχα, με ενθέματα microfibre



S1P SRC

CE

- Composite προστατευτικό δακτύλων με αναπνεύσιμη μεμβράνη
- Composite αντιδιδεισδυτική ενδιάμεση σόλα



ΤΥΠΟΣ	ΝΟΥΜΕΡΟ	€
από B0725002	39	από 39
εως B0725002	?*	εως 47 113.00

## 7251NKK

μποτάκια σουέτ, αδιάβροχα, με ενθέματα microfibre



S1P SRC

CE

- Composite προστατευτικό δακτύλων με αναπνεύσιμη μεμβράνη
- Composite αντιδιδεισδυτική ενδιάμεση σόλα



ΤΥΠΟΣ	ΝΟΥΜΕΡΟ	€
από B0725102	40	από 40
εως B0725102	?*	εως 47 119.00

## 7252NKK

μποτάκια Nubuck, αδιάβροχα, με αδιάβροχα ενθέματα microfibre



S3 SRC

CE

- Composite προστατευτικό δακτύλων με αναπνεύσιμη μεμβράνη
- Composite αντιδιδεισδυτική ενδιάμεση σόλα



ΤΥΠΟΣ	ΝΟΥΜΕΡΟ	€
από B0725201	38	από 38
εως B0725201	?*	εως 47 136.00

**ΕΥΚΑΙΡΙΑ Προϊόν Outlet με ΜΕΓΑΛΗ ΕΚΠΤΩΣΗ όσο υπάρχει απόθεμα**

\* προσθέστε το νούμερο υποδήματος της επιλογής σας

ΣΤΙΣ ΤΙΜΕΣ ΔΕΝ ΠΕΡΙΛΑΜΒΑΝΕΤΑΙ Φ.Π.Α.

**Lam**



**7253NKK**

μποτάκια Nubuck, αδιάβροχα, με αδιάβροχα ενθέματα από μικροΐνα

**S3 SRC**

CE

- Composite προστατευτικό δακτύλων
- Composite αντιδιδεισδυτική ενδιάμεση σόλα



ΤΥΠΟΣ	ΝΟΥΜΕΡΟ	€
από B0725301	38	από 38
εως B0725301	2*	εως 47 136.50

**7258NKK**

υποδήματα σουέτ, αδιάβροχα, με αδιάβροχα νάιλον ενθέματα

**S3 SRC**

CE

- Composite προστατευτικό δακτύλων
- Composite αντιδιδεισδυτική ενδιάμεση σόλα



ΤΥΠΟΣ	ΝΟΥΜΕΡΟ	€
από B0725801	41	από 41
εως B0725801	2*	εως 45 115.50

**7259NKK**

μποτάκια σουέτ, αδιάβροχα, με αδιάβροχα νάιλον ενθέματα

**S3 SRC**

CE

- Composite προστατευτικό δακτύλων
- Composite αντιδιδεισδυτική ενδιάμεση σόλα



ΤΥΠΟΣ	ΝΟΥΜΕΡΟ	€
από B0725901	42	από 42
εως B0725901	2*	εως 46 120.50

**7290NA**

υποδήματα δερμάτινα, αδιάβροχα, με ενίσχυση πολυουρεθάνης στην περιοχή του προστατευτικού δακτύλων και σόλα PU/TPU **Speed VIBRAM® ESD**

**S3 SRC ESD**

CE

- Composite προστατευτικό δακτύλων
- Αντιδιδεισδυτική ενδιάμεση σόλα από composite fibre



ΤΥΠΟΣ	ΝΟΥΜΕΡΟ	€
από B0729003	36	από 36
εως B0729003	2*	εως 48 176.50

**7291NA**

μποτάκια δερμάτινα, αδιάβροχα, με ενίσχυση πολυουρεθάνης στην περιοχή του προστατευτικού δακτύλων και σόλα PU/TPU **Speed VIBRAM® ESD**

**S3 SRC ESD**

CE

- Composite προστατευτικό δακτύλων
- Αντιδιδεισδυτική ενδιάμεση σόλα από composite fibre



ΤΥΠΟΣ	ΝΟΥΜΕΡΟ	€
από B0729103	36	από 36
εως B0729103	2*	εως 48 184.50

**7293NK**

υποδήματα Nubuck, με ανθεκτική λαστιχένια σόλα "VIBRAM"

**S3 SRC**

CE



ΤΥΠΟΣ	ΝΟΥΜΕΡΟ	€
από B0729300	37	από 37
εως B0729300	2*	εως 48 98.00

**7293NKK**

υποδήματα Nubuck, με σύστημα δυναμικού ελέγχου και ανθεκτική λαστιχένια σόλα VIBRAM®

**S3 HRO SRC**

CE



ΤΥΠΟΣ	ΝΟΥΜΕΡΟ	€
από B0729301	39	από 39
εως B0729301	2*	εως 47 192.00

**7293NG**

υποδήματα Nubuck, αδιάβροχα

**S3 HRO SRC**

CE

- Αλουμινένιο προστατευτικό δακτύλων
- Composite αντιδιδεισδυτική ενδιάμεση σόλα



ΤΥΠΟΣ	ΝΟΥΜΕΡΟ	€
από B0729304	41	από 41
εως B0729304	2*	εως 47 150.50

**7293NB**

υποδήματα Nubuck, αδιάβροχα, με ενισχυτικά επιθέματα από μικροΐνα και ανθεκτική λαστιχένια σόλα Πλευρική στήριξη αστραγάλου

**Daytona S3 HRO SRC**

CE

- Αλουμινένιο προστατευτικό δακτύλων
- Αντιδιδεισδυτική ενδιάμεση σόλα Composite fibre



ΤΥΠΟΣ	ΝΟΥΜΕΡΟ	€
από B0729305	38	από 38
εως B0729305	2*	εως 48 150.50

**ΕΥΚΑΙΡΙΑ Προϊόν Outlet με ΜΕΓΑΛΗ ΕΚΠΤΩΣΗ όσο υπάρχει απόθεμα**

\* προσθέστε το νούμερο υποδήματος της επιλογής σας

ΣΤΙΣ ΤΙΜΕΣ ΔΕΝ ΠΕΡΙΛΑΜΒΑΝΕΤΑΙ Φ.Π.Α.

## 7293HM

υποδήματα δερμάτινα με λαστιχένια σόλα υψηλής απόδοσης VIBRAM®, με ενθέματα κατά της φθοράς στη πτέρνα και ενισχυμένο κάλυμμα προστατευτικού δακτύλων από πολυουρεθάνη



CE S3 HRO HI SRC

- Προστατευτικό δακτύλων Fibreglass
- Αντιδιδεισδυτική ενδιάμεση σόλα από composite fibre



ΤΥΠΟΣ	ΝΟΥΜΕΡΟ	€
από B0729305	39	από 39
εως B0729305	2*	εως 48 187.00

## 7294NB

μποτάκια Nubuck, αδιάβροχα, με ενισχυτικά επιθέματα από μικροίνα και ανθεκτική λαστιχένια σόλα Πλευρική στήριξη αστραγάλου



CE

- Αλουμινένιο προστατευτικό δακτύλων
- Αντιδιδεισδυτική ενδιάμεση σόλα Composite fibre



ΤΥΠΟΣ	ΝΟΥΜΕΡΟ	€
από B0729405	38	από 38
εως B0729405	2*	εως 48 158.50

## 7300B

υποδήματα δερμάτινα, τύπου "ελεύθερου χρόνου", αδιάβροχα



CE

- Χωρίς προστατευτικό δακτύλων
- Χωρίς αντιδιδεισδυτική ενδιάμεση σόλα



ΤΥΠΟΣ	ΝΟΥΜΕΡΟ	€
από B0730005	38	από 38
εως B0730005	2*	εως 48 149.50

## 7294NKK

μποτάκια Nubuck, με σύστημα δυναμικού ελέγχου και ανθεκτική λαστιχένια σόλα VIBRAM®



CE



ΤΥΠΟΣ	ΝΟΥΜΕΡΟ	€
από B0729401	40	από 40
εως B0729401	2*	εως 47 203.00

## 7294HM

Δερμάτινα μποτάκια, υδατοαπωθητικά, με λαστιχένια σόλα υψηλής απόδοσης VIBRAM®, με ενθέματα κατά της φθοράς στη πτέρνα και ενισχυμένο κάλυμμα προστατευτικού δακτύλων από πολυουρεθάνη



CE

- Προστατευτικό δακτύλων Fibreglass
- Αντιδιδεισδυτική ενδιάμεση σόλα από composite fibre



ΤΥΠΟΣ	ΝΟΥΜΕΡΟ	€
από B0729402	39	από 39
εως B0729402	2*	εως 48 187.00

## 7300MK

υποδήματα δερμάτινα



CE

- Composite προστατευτικό δακτύλων
- Αντιδιδεισδυτική ενδιάμεση σόλα από composite fibre



ΤΥΠΟΣ	ΝΟΥΜΕΡΟ	€
από B0730006	36	από 36
εως B0730006	2*	εως 48 139.00

## 7294TKK

μποτάκια Nubuck, με μεμβράνη Thinsulate™, σύστημα δυναμικού ελέγχου και ανθεκτική λαστιχένια σόλα VIBRAM®



CE



ΤΥΠΟΣ	ΝΟΥΜΕΡΟ	€
από B0729402	44	από 44
εως B0729402	2*	εως 48 199.50

## 7294HMC

δερμάτινα μποτάκια, αδιάβροχα, με λαστιχένια σόλα υψηλής απόδοσης VIBRAM®, με ενθέματα κατά της φθοράς στη πτέρνα και ενισχυμένο κάλυμμα προστατευτικού δακτύλων από πολυουρεθάνη. Με μεμβράνη Teror, αδιάβροχη, αντανεμική, υψηλής αναπνευστικότητας



CE

- Προστατευτικό δακτύλων Fibreglass
- Αντιδιδεισδυτική ενδιάμεση σόλα από composite fibre



ΤΥΠΟΣ	ΝΟΥΜΕΡΟ	€
από B0729305	39	από 39
εως B0729305	2*	εως 48 197.00

## 7300FT

υποδήματα δερμάτινα, τύπου "ελεύθερου χρόνου", αδιάβροχα, χωρίς προστατευτικό δακτύλων και αντιδιδεισδυτική ενδιάμεση σόλα



CE

- Χωρίς προστατευτικό δακτύλων
- Χωρίς αντιδιδεισδυτική ενδιάμεση σόλα



ΤΥΠΟΣ	ΝΟΥΜΕΡΟ	€
από B0730007	36	από 36
εως B0730007	2*	εως 48 115.00

**ΕΥΚΑΙΡΙΑ Προϊόν Outlet με ΜΕΓΑΛΗ ΕΚΠΤΩΣΗ όσο υπάρχει απόθεμα**

\* προσθέστε το νούμερο υποδήματος της επιλογής σας

ΣΤΙΣ ΤΙΜΕΣ ΔΕΝ ΠΕΡΙΛΑΜΒΑΝΕΤΑΙ Φ.Π.Α.

**7302NKK**

 υποδήματα μαλακά  
σουέτ διάτρητα

**S1P SRC**

CE



ΤΥΠΟΣ	ΝΟΥΜΕΡΟ	€
από B0730202	41	από 41
εως B0730202	?*	εως 45 86.00

**7310CRK**

 υποδήματα δερμάτινα δετά, τύπου "συγκολλητή",  
υδατοαπωθητικά, με γρήγορο άνοιγμα και  
προστασία εμπρός με στραπ και πυρίμαχες ραφές  
Ανθεκτική λαστιχένια σόλα και ενθέματα κατά της  
φθοράς στην περιοχή των προστατευτικών δακτύλων

**NEO**
**S3 RS HRO SRC**

CE

- Composite προστατευτικό δακτύλων
- Αντιδισοδυτική ενδιάμεση σόλα από composite ύφασμα



ΤΥΠΟΣ	ΝΟΥΜΕΡΟ	€
από B0729305	35	από 35
εως B0729305	?*	εως 48 88.00

**7311N**

 υποδήματα δερμάτινα,  
τύπου "ηλεκτροσυγκολλητή"  
με γρήγορο άνοιγμα

**S1P**

CE



ΤΥΠΟΣ	ΝΟΥΜΕΡΟ	€
από B0731101	38	από 38
εως B0731101	?*	εως 47 67.00

**7313KK**

 υποδήματα "ελαφριά"  
σουέτ, με δικτυωτά ενθέματα  
και σόλα racing

**S1P SRC**

CE

- Composite προστατευτικό δακτύλων
- Composite αντιδισοδυτική ενδιάμεση σόλα



ΤΥΠΟΣ	ΝΟΥΜΕΡΟ	€
από B0731303	41	από 41
εως B0731303	?*	εως 48 75.50

**7313G**

 υποδήματα σουέτ, με νάιλον  
δικτυωτό και ενθέματα PU

**Monza**
**S1P SRC**

CE

- Προστατευτικό δακτύλων fibreglass
- Αντιδισοδυτική ενδιάμεση σόλα Composite fibre



ΤΥΠΟΣ	ΝΟΥΜΕΡΟ	€
από B0731306	35	από 35
εως B0731306	?*	εως 48 92.00

**7313B**

 υποδήματα σουέτ, με νάιλον  
δικτυωτό και ενθέματα PU

**Monza**
**S1P SRC**

CE

- Προστατευτικό δακτύλων fibreglass
- Αντιδισοδυτική ενδιάμεση σόλα Composite fibre



ΤΥΠΟΣ	ΝΟΥΜΕΡΟ	€
από B0731308	35	από 35
εως B0731308	?*	εως 48 92.00

**7314AF**

 υποδήματα σουέτ με νάιλον  
δικτυωτό και ενθέματα  
άνθρακα

**Active**
**S1P SRC**

CE

**NEO**

- Composite προστατευτικό δακτύλων
- Αντιδισοδυτική ενδιάμεση σόλα από composite ύφασμα



ΤΥΠΟΣ	ΝΟΥΜΕΡΟ	€
από B0731402	35	από 35
εως B0731402	?*	εως 48 97.00

**7314AB**

 υποδήματα σουέτ με νάιλον  
δικτυωτό και ενθέματα  
άνθρακα

**Active**
**S1P SRC**

CE

**NEO**

- Composite προστατευτικό δακτύλων
- Αντιδισοδυτική ενδιάμεση σόλα από composite ύφασμα

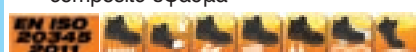

ΤΥΠΟΣ	ΝΟΥΜΕΡΟ	€
από B0731403	35	από 35
εως B0731403	?*	εως 48 97.00

**7315AN**

 υποδήματα σουέτ με νάιλον  
δικτυωτό και ενθέματα  
άνθρακα

**Active**
**S3 SRC**

CE

**NEO**

- Composite προστατευτικό δακτύλων
- Αντιδισοδυτική ενδιάμεση σόλα από composite ύφασμα



ΤΥΠΟΣ	ΝΟΥΜΕΡΟ	€
από B0731505	35	από 35
εως B0731505	?*	εως 48 110.00

**EYKAIPIA Προϊόν Outlet με ΜΕΓΑΛΗ ΕΚΠΤΩΣΗ όσο υπάρχει απόθεμα**

\* προσθέστε το νούμερο υποδήματος της επιλογής σας

ΣΤΙΣ ΤΙΜΕΣ ΔΕΝ ΠΕΡΙΛΑΜΒΑΝΕΤΑΙ Φ.Π.Α.

**7316N**

υποδήματα σουέτ, αδιάβροχα, με ενθέματα απο μικροΐνα

**Aspen**

S3 SRC

CE

- Προστατευτικό δακτύλων fibreglass
- Αντιδιδεισδυτική ενδιάμεση σόλα Composite fibre



ΤΥΠΟΣ	ΝΟΥΜΕΡΟ	€
από B0731605	35	από 35
εως B0731605	?*	εως 48 107.00

**7318AN**

μποτάκια σουέτ και μικροΐνες, υδατοαπωθητικά, με ενθέματα από άνθρακα

**Active**

S3 SRC

NEO

CE

- Composite προστατευτικό δακτύλων
- Αντιδιδεισδυτική ενδιάμεση σόλα από composite ύφασμα



ΤΥΠΟΣ	ΝΟΥΜΕΡΟ	€
από B0731805	35	από 35
εως B0731805	?*	εως 48 115.00

**7319ESD**

υποδήματα διάτρητα σουέτ, ESD



S1P SRC

CE

- Composite προστατευτικό δακτύλων
- Composite αντιδιδεισδυτική ενδιάμεση σόλα



ΤΥΠΟΣ	ΝΟΥΜΕΡΟ	€
από B0731902	36	από 36
εως B0731902	?*	εως 48 138.00

**7320M**

υποδήματα σουέτ, αδιάβροχα, με ενθέματα απο μικροΐνα

**Estoril**

S3 SRC

CE

- Προστατευτικό δακτύλων fibreglass
- Αντιδιδεισδυτική ενδιάμεση σόλα Composite fibre



ΤΥΠΟΣ	ΝΟΥΜΕΡΟ	€
από B0732003	40	από 40
εως B0732003	?*	εως 46 103.00

**7323M**

μποτάκια σουέτ, αδιάβροχα, με ενθέματα απο μικροΐνα

**Estoril**

S3 SRC

CE

- Προστατευτικό δακτύλων fibreglass
- Αντιδιδεισδυτική ενδιάμεση σόλα Composite fibre



ΤΥΠΟΣ	ΝΟΥΜΕΡΟ	€
από B0732303	35	από 35
εως B0732303	?*	εως 48 109.00

**7327NKK**

μπότες δερμάτινες, τύπου "POLAR" αδιάβροχες



S3 HRO

CE



ΤΥΠΟΣ	ΝΟΥΜΕΡΟ	€
από B0732700	39	από 39
εως B0732700	?*	εως 44 228.50

**7327R**

εσωτερικά υποδήματα για μπότες 7327NKK



ΤΥΠΟΣ	ΝΟΥΜΕΡΟ	€
από B0732709	41	από 41
εως B0732709	?*	εως 44 69.00

**7328**

μπότες ασφαλείας, "υψηλής ορατότητας"



S5

CE



ΤΥΠΟΣ	ΝΟΥΜΕΡΟ	€
από B0732800	38	από 38
εως B0732800	?*	εως 40 38.00

**7328EA**

μπότες ασφαλείας, "Υψηλής Ορατότητας"



S5 SRC

CE

- Χαλύβδινο προστατευτικό δακτύλων
- Αντιδιδεισδυτική ενδιάμεση σόλα από ανοξείδωτο χάλυβα



ΤΥΠΟΣ	ΝΟΥΜΕΡΟ	€
από B0732805	38	από 38
εως B0732805	?*	εως 47 37.50

**ΕΥΚΑΙΡΙΑ Προϊόν Outlet με ΜΕΓΑΛΗ ΕΚΠΤΩΣΗ όσο υπάρχει απόθεμα**

\* προσθέστε το νούμερο υποδήματος της επιλογής σας

ΣΤΙΣ ΤΙΜΕΣ ΔΕΝ ΠΕΡΙΛΑΜΒΑΝΕΤΑΙ Φ.Π.Α.



**7328EN**

μπότες ασφαλείας



S5 SRC

€

- Χαλύβδινο προστατευτικό δακτύλων
- Αντιδιδεισδυτική ενδιάμεση σόλα από ανοξείδωτο χάλυβα



ΤΥΠΟΣ	ΝΟΥΜΕΡΟ	€
από B0732807	38	από 38
εως B0732807	?*	εως 47 37.50

**7330TKK**

μπότες Nubuck, με συνθετική φόδρα



S3

€



ΤΥΠΟΣ	ΝΟΥΜΕΡΟ	€
από B0733003	40	από 40
εως B0733003	?*	εως 43 102.00

**7340R**

υποδήματα σουέτ, χωρίς προστατευτικό δακτύλων και αντιδιδεισδυτική ενδιάμεση σόλα, με λαστιχένια σόλα



01 HRO-FO

€



ΤΥΠΟΣ	ΝΟΥΜΕΡΟ	€
από B0734000	38	από 38
εως B0734000	?*	εως 41 80.00

**7340B**

υποδήματα από δικτυωτό ύφασμα, υψηλής αναπνευσιμότητας, με υψηλής συχνότητας ενθέματα PU και ενίσχυση προστατευτικού δακτύλων από σουέτ.



01 HRO-FO

€

- Αλουμινένιο προστατευτικό δακτύλων
- Αντιδιδεισδυτική ενδιάμεση σόλα από composite ύφασμα



ΤΥΠΟΣ	ΝΟΥΜΕΡΟ	€
από B0734002	36	από 36
εως B0734002	?*	εως 47 157.00

**7340Y**

υποδήματα από δικτυωτό ύφασμα, υψηλής αναπνευσιμότητας, με υψηλής συχνότητας ενθέματα PU και ενίσχυση προστατευτικού δακτύλων από σουέτ.



01 HRO-FO

€

- Αλουμινένιο προστατευτικό δακτύλων
- Αντιδιδεισδυτική ενδιάμεση σόλα από composite ύφασμα



ΤΥΠΟΣ	ΝΟΥΜΕΡΟ	€
από B0734003	36	από 36
εως B0734003	?*	εως 47 157.00

**7340R**

υποδήματα από δικτυωτό ύφασμα, υψηλής αναπνευσιμότητας, με πυκνά ενθέματα PU και ενίσχυση στη περιοχή του προστατευτικού δακτύλων από σουέτ.



01 HRO-FO

€

- Αλουμινένιο προστατευτικό δακτύλων
- Αντιδιδεισδυτική ενδιάμεση σόλα από composite ύφασμα



ΤΥΠΟΣ	ΝΟΥΜΕΡΟ	€
από B0734004	36	από 36
εως B0734004	?*	εως 47 157.00

**7341N**

υποδήματα μικροσουέτ, αδιάβροχα, με υψηλής συχνότητας ενθέματα PU και ενίσχυση προστατευτικού δακτύλων από σουέτ



01 HRO-FO

€

- Αλουμινένιο προστατευτικό δακτύλων
- Αντιδιδεισδυτική ενδιάμεση σόλα από composite ύφασμα



ΤΥΠΟΣ	ΝΟΥΜΕΡΟ	€
από B0734102	36	από 36
εως B0734102	?*	εως 47 164.50

**7342RKK**

υποδήματα σουέτ, με λαστιχένια σόλα



S1P HRO

€



ΤΥΠΟΣ	ΝΟΥΜΕΡΟ	€
από B0734200	38	από 38
εως B0734200	?*	εως 47 94.00

**7342RKK/G**

υποδήματα σουέτ, με λαστιχένια σόλα



S1P HRO

€



ΤΥΠΟΣ	ΝΟΥΜΕΡΟ	€
από B0734201	38	από 38
εως B0734201	?*	εως 47 94.00

**ΕΥΚΑΙΡΙΑ Προϊόν Outlet με ΜΕΓΑΛΗ ΕΚΠΤΩΣΗ όσο υπάρχει απόθεμα**

\* προσθέστε το νούμερο υποδήματος της επιλογής σας

ΣΤΙΣ ΤΙΜΕΣ ΔΕΝ ΠΕΡΙΛΑΜΒΑΝΕΤΑΙ Φ.Π.Α.

**7343RKK/G**

μπατόκια σουέτ,  
με λαστιχένια σόλα

**ΕΥΚΑΙΡΙΑ!!**



S1P HRO

C€



ΤΥΠΟΣ	ΝΟΥΜΕΡΟ	€
από B0734301	38	από 38
εως B0734301	2*	εως 41 108.00

**7345RKK**

μπατόκια Nubuck,  
αδιάβροχα, με λαστιχένια  
σόλα

**ΕΥΚΑΙΡΙΑ!!**



S3 HRO

C€



ΤΥΠΟΣ	ΝΟΥΜΕΡΟ	€
από B0734500	38	από 38
εως B0734500	2*	εως 41 104.00

**7349RP**

υποδήματα από δέρμα Nubuck,  
αδιάβροχα με λαστιχένια σόλα  
και δαχτυλίδι από μαλακή PU



S3 HRO SRC

C€

- Πλαστικό προστατευτικό δακτύλων
- Αντιδιδεισδυτική ενδιάμεση σόλα από συνθετικό ύφασμα



ΤΥΠΟΣ	ΝΟΥΜΕΡΟ	€
από B0734901	38	από 38
εως B0734901	2*	εως 47 163.50

**7350RP**

μπατόκια από δέρμα Nubuck,  
αδιάβροχα με λαστιχένια σόλα  
και δαχτυλίδι από μαλακή PU



S3 HRO SRC

C€

- Πλαστικό προστατευτικό δακτύλων
- Αντιδιδεισδυτική ενδιάμεση σόλα από συνθετικό ύφασμα



ΤΥΠΟΣ	ΝΟΥΜΕΡΟ	€
από B0735001	38	από 38
εως B0735001	2*	εως 47 167.00

**7360UN**

υποδήματα σουέτ, αδιάβροχα



Pergusa

S1P SRC

C€

- Composite προστατευτικό δακτύλων
- Αντιδιδεισδυτική ενδιάμεση σόλα από composite ύφασμα



ΤΥΠΟΣ	ΝΟΥΜΕΡΟ	€
από B0736003	35	από 35
εως B0736003	2*	εως 48 113.00

**7361DKK**

υποδήματα σουέτ,  
με ενθέματα καμβά

**ΕΥΚΑΙΡΙΑ!!**



S1P SRC

C€

- Αλουμινένιο προστατευτικό δακτύλων με αναπνεύσιμη μεμβράνη
- Composite αντιδιδεισδυτική ενδιάμεση σόλα



ΤΥΠΟΣ	ΝΟΥΜΕΡΟ	€
από B0736100	38	από 38
εως B0736100	2*	εως 45 106.50

**7361UB**

υποδήματα σουέτ, διάτρητα,  
με ενθέματα καμβά,  
αναπνεύσιμα



Kyalami

S1P SRC

C€

- Composite προστατευτικό δακτύλων
- Αντιδιδεισδυτική ενδιάμεση σόλα από composite ύφασμα



ΤΥΠΟΣ	ΝΟΥΜΕΡΟ	€
από B0736102	35	από 35
εως B0736102	2*	εως 48 107.00

**7368UN**

μπατόκια σουέτ, αδιάβροχα,  
μαλακό υφασμάτινο κολάρο  
με προστατευτικό μαξιλάρι στον  
αστράγαλο



Monaco

S3 SRC

C€

- Composite προστατευτικό δακτύλων
- Αντιδιδεισδυτική ενδιάμεση σόλα από composite ύφασμα



ΤΥΠΟΣ	ΝΟΥΜΕΡΟ	€
από B0736803	35	από 35
εως B0736803	2*	εως 48 119.00

**7368UG**

μπατόκια σουέτ, αδιάβροχα,  
μαλακό υφασμάτινο κολάρο  
με προστατευτικό μαξιλάρι στον  
αστράγαλο



Monaco

S3 SRC

C€

- Composite προστατευτικό δακτύλων
- Αντιδιδεισδυτική ενδιάμεση σόλα από composite ύφασμα



ΤΥΠΟΣ	ΝΟΥΜΕΡΟ	€
από B0736804	35	από 35
εως B0736804	2*	εως 48 117.00

**ΕΥΚΑΙΡΙΑ Προϊόν Outlet με ΜΕΓΑΛΗ ΕΚΠΤΩΣΗ όσο υπάρχει απόθεμα**

\* προσθέστε το νούμερο υποδήματος της επιλογής σας

ΣΤΙΣ ΤΙΜΕΣ ΔΕΝ ΠΕΡΙΛΑΜΒΑΝΕΤΑΙ Φ.Π.Α.



**7368UM**

μποτάκια σουέτ, αδιάβροχα, μαλακό υφασμάτινο κολάρο με προστατευτικό μαξιλάρι στον αστράγαλο



- Composite προστατευτικό δακτύλων
- Αντιδιδεισδυτική ενδιάμεση σόλα από composite ύφασμα

**S3 SRC**



ΤΥΠΟΣ	ΝΟΥΜΕΡΟ	€
από B0736805	41	από 41
εως B0736805	?*	εως 43 113.00

**7369UB**

μποτάκια σουέτ, αδιάβροχα, μαλακό υφασμάτινο κολάρο με προστατευτικό μαξιλάρι στον αστράγαλο

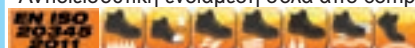

- Composite προστατευτικό δακτύλων
- Αντιδιδεισδυτική ενδιάμεση σόλα από composite ύφασμα

**S3 SRC**

ΤΥΠΟΣ	ΝΟΥΜΕΡΟ	€
από B0736902	35	από 35
εως B0736902	?*	εως 48 113.00

**ΠΑΤΟΙ ΥΠΟΔΗΜΑΤΩΝ**
**7398 TNT**

πάτοι carbon



ΤΥΠΟΣ	ΝΟΥΜΕΡΟ	€
από B0739800	38	από 38
εως B0739800	?*	εως 45 4.00

**7398U**

ανατομικά διαμορφωμένοι πάτοι από TPR GEL με μεγάλο μαξιλάρι, στήριξη καμάρας και μαξιλαράκι στη φτέρνα



ΤΥΠΟΣ	ΝΟΥΜΕΡΟ	€
από B0739800	58	από 36-40
εως B0739800	63	εως 41-46 12.50

**7398 A/M**

ανατομικά σχεδιασμένοι πάτοι EVA, με μικροσπές



ΤΥΠΟΣ	ΝΟΥΜΕΡΟ	€
από B0739801	38	από 38
εως B0739801	?*	εως 48 8.00

**7398 BF**

ανατομικά σχεδιασμένοι πάτοι "BLOW-FEET"



ΤΥΠΟΣ	ΝΟΥΜΕΡΟ	€
από B0739803	38	από 38
εως B0739803	?*	εως 47 17.00

**7398C**

πάτοι δερμάτινοι



ΤΥΠΟΣ	ΝΟΥΜΕΡΟ	€
από B0739804	36	από 36
εως B0739804	?*	εως 48 15.00

**7398 AL**

πάτοι με αλουμινέ τσόχα, για χαμηλές θερμοκρασίες



ΤΥΠΟΣ	ΝΟΥΜΕΡΟ	€
από B0739805	38	από 38
εως B0739805	?*	εως 48 15.40

**7398 ESD**

ανατομικά διαμορφωμένοι πάτοι για υποδήματα με πιστοποίηση ESD



ΤΥΠΟΣ	ΝΟΥΜΕΡΟ	€
από B0739806	38	από 38
εως B0739806	?*	εως 45 8.00

**7398GEL**

ανατομικά διαμορφωμένοι πάτοι με ενθέματα gel



ΤΥΠΟΣ	ΝΟΥΜΕΡΟ	€
από B0739808	35	από 35
εως B0739808	?*	εως 48 4.45

**7398ST**

ανατομικά διαμορφωμένοι πάτοι On Steam®



ΤΥΠΟΣ	ΝΟΥΜΕΡΟ	€
από B0739810	42	από 42
εως B0739810	?*	εως 44 12.80

**7398EF**

ανατομικά διαμορφωμένοι πάτοι από αφρώδη πολυουρεθάνη με ανυψωτικό μαξιλάρι στη φτέρνα



ΤΥΠΟΣ	ΝΟΥΜΕΡΟ	€
από B0739811	35	από 35
εως B0739811	?*	εως 48 12.80

**7399 A/N**

πάτο με 10 ζεύγη κορδόνια



ΤΥΠΟΣ	ΔΙΑΣΤΑΣΗ	€
B073990010	100cm	17.00
B073990012	120cm	20.00
B073990017	140cm	24.50

**ΕΥΚΑΙΡΙΑ Προϊόν Outlet με ΜΕΓΑΛΗ ΕΚΠΤΩΣΗ όσο υπάρχει απόθεμα**

\* προσθέστε το νούμερο υποδήματος της επιλογής σας

ΣΤΙΣ ΤΙΜΕΣ ΔΕΝ ΠΕΡΙΛΑΜΒΑΝΕΤΑΙ Φ.Π.Α.

**7401**  
κάλτσες χοντρές, κοντές,  
από CoolMax® και Lycra®



ΤΥΠΟΣ	ΝΟΥΜΕΡΟ	€
B074010001	01	15.00

**7402**  
κάλτσες χοντρές, μακριές,  
από CoolMax® και Lycra®



ΤΥΠΟΣ	ΝΟΥΜΕΡΟ	€
B074020001	01	17.00

**7403**  
κάλτσες μεσαίου πάχους, κοντές,  
από βαμβάκι προ-πλυμένο



ΤΥΠΟΣ	ΝΟΥΜΕΡΟ	€
B074030001	01	12.00

**7407**  
κάλτσες λεπτές, κοντές, από  
Αιγυπτιακό βαμβάκι Lycra®



ΤΥΠΟΣ	ΝΟΥΜΕΡΟ	€
B0740700	01	
B0740700	04	8.00

**7410**  
κάλτσες κοντές από  
πολυπροπυλένιο με βαμβάκι  
και Cupron κάτω



ΤΥΠΟΣ	ΝΟΥΜΕΡΟ	€
από B0741000	01	από 01
εως B0741000	2*	εως 04
		23.50

**7412**  
χονδρές μακριές κάλτσες  
από Outlast® και πετσετέ



ΤΥΠΟΣ	ΝΟΥΜΕΡΟ	€
από B0741200	01	από 01
εως B0741200	2*	εως 04
		15.00

**7413**  
κάλτσες κοντές από πετσετέ  
και πολυαμίδιο. Ειδική  
κατασκευή για δεξί και  
αριστερό πόδι



ΤΥΠΟΣ	ΝΟΥΜΕΡΟ	€
B0741300	02	02
B0741300	04	15.20

**7415**  
κάλτσες κοντές από  
Coolmax® και Dryarn®



ΤΥΠΟΣ	ΝΟΥΜΕΡΟ	€
B074150002	02	17.40

**7417**  
κάλτσες κοντές από Tactel®



ΤΥΠΟΣ	ΝΟΥΜΕΡΟ	€
από B0741700	02	από 02
εως B0741700	2*	εως 04
		13.10

**7418**  
κάλτσες κοντές από  
αντιβακτηριακό Meryl Skinlife®



ΤΥΠΟΣ	ΝΟΥΜΕΡΟ	€
B0741800	03	03
B0741800	04	13.50

**7421**  
μακριές κάλτσες ελαστικές πετσετέ,  
με ενισχύσεις από νάιλον και  
βαμβάκι στα δάχτυλα και  
στην πτέρνα. Οι σόλες είναι από  
ανθεκτικές, αντιμυκητικές,  
αναπνεύσιμες ίνες  
μπαμπού



ΤΥΠΟΣ	ΝΟΥΜΕΡΟ	€
B0742100	02	02(39-42)
B0742100	04	04(43-46)
		16.90

**7423**  
μακριές κάλτσες ελαστικές, με  
ενισχύσεις από νάιλον και βαμβάκι  
στα δάχτυλα και στην πτέρνα.  
Οι σόλες είναι από ανθεκτικές,  
αντιμυκητικές,  
αναπνεύσιμες ίνες  
μπαμπού



ΤΥΠΟΣ	ΝΟΥΜΕΡΟ	€
B0742300	02	02(39-42)
B0742300	04	04(43-46)
		10.50

**7425**  
μακριές κάλτσες με αναπνεύσιμα  
ενθέματα και ενισχύσεις από  
νάιλον/βαμβάκι στα δάχτυλα  
και στη πτέρνα. Σόλες από νάιλον  
υφασμένες  
με ανθεκτικές,  
αντιμυκητικές,  
αναπνεύσιμες  
ίνες μπαμπού



ΤΥΠΟΣ	ΝΟΥΜΕΡΟ	€
B0742500	02	02(39-42)
B0742500	04	04(43-46)
		11.20

**7427**  
κάλτσες για αθλητικά παπούτσια με  
προστατευτικά, αναπνεύσιμα  
ενθέματα στο καλμάκι και στο κουτουπίε.  
Ενισχύσεις από νάιλον και βαμβάκι  
στα δάχτυλα και  
στην πτέρνα και  
σόλες είναι από  
ανθεκτικές,  
αντιμυκητικές,  
αναπνεύσιμες  
ίνες μπαμπού



ΤΥΠΟΣ	ΝΟΥΜΕΡΟ	€
B0742700	02	02(39-42)
B0742700	04	04(43-46)
		9.25

**7429**  
κάλτσες για αθλητικά παπούτσια με  
αναπνεύσιμα ενθέματα και ενισχύσεις  
από νάιλον/βαμβάκι στα δάχτυλα και  
στη πτέρνα. Σόλες από νάιλον  
υφασμένες με  
ανθεκτικές,  
αντιμυκητικές,  
αναπνεύσιμες  
ίνες μπαμπού



ΤΥΠΟΣ	ΝΟΥΜΕΡΟ	€
B0742900	02	02(39-42)
B0742900	04	04(43-46)
		8.80

**Lycra®**, σημαίνει αυξημένη  
ελαστικότητα χωρίς  
παραμένονσα παραμόρφωση.  
**Tactel®**, ελαφρύ, μαλακό,  
σημαίνει εξαιρετική  
απορροφητικότητα, φρεσκάδα  
και λειτουργικότητα.  
**CoolMax®**, hi-tech υλικό που  
σχετίζεται με υψηλό βαθμό  
απορρόφησης, ενώ  
προστατεύει τα πόδια από  
την υγρασία.

**Outlast®**, υλικό που συμβάλει  
στην άνεση απορροφώντας την  
περιττή θερμοκρασία από το  
σώμα και επιστρέφοντας την  
όποτε χρειαστεί.

**Dryarn®**, καινοτόμο υλικό από συνθετικές μικροΐνες το  
οποίο είναι εξαιρετικά ελαφρύ και ανθεκτικό ταυτόχρονα.  
Αντέχει σε συχνά πλυσίματα σε υψηλές θερμοκρασίες και  
παρέχει απάραμιλλη θερμομόνωση.

**Meryl Skinlife®**, αντιβακτηριακό, αντιαλλεργικό υλικό από  
συνθετικές μικροΐνες το οποίο χρησιμοποιείται σε  
εσώρουχα, κάλτσες, αθλητικές φόρμες κ.λ.π.

**Cupron®**, αντιμυκητικό, αντιβακτηριακό υλικό από μικροΐνες χαλκού.

ΝΟΥΜΕΡΟ ΚΑΛΤΣΑΣ	ΝΟΥΜΕΡΟ ΥΠΟΔΗΜΑΤΟΣ
01 (S)	37 - 39
02 (M)	40 - 42
03 (L)	43 - 45
04 (XL)	46 - 48

**ΕΥΚΑΙΡΙΑ Προϊόν Outlet με ΜΕΓΑΛΗ ΕΚΠΤΩΣΗ όσο υπάρχει απόθεμα**

\* προσθέστε το νούμερο κάλτσας της επιλογής σας

ΣΤΙΣ ΤΙΜΕΣ ΔΕΝ ΠΕΡΙΛΑΜΒΑΝΕΤΑΙ Φ.Π.Α.





**7500**  
ελαφρύ παντελόνι  
5-τσεπο, άμμου



ΕΥΚΑΙΡΙΑ!!

ΤΥΠΟΣ	ΝΟΥΜΕΡΟ	€
B0750000	46	46(XS) 33.00

**7501**  
ελαφριά βερμούδα 5-τσεπη,  
με μεγάλες πλαιίνες τσέπες,  
άμμου



ΕΥΚΑΙΡΙΑ!!

ΤΥΠΟΣ	ΝΟΥΜΕΡΟ	€
B0750100	46	46(XS) 24.00
B0750100	56	56(XXL) 24.00

**7505B**  
παντελόνι πολύτσεπο,  
100% προπλυμένο  
βαμβακερό διαγωνάλ,  
260g/m2, μπεζ



ΕΥΚΑΙΡΙΑ!!

ΤΥΠΟΣ	ΝΟΥΜΕΡΟ	€
B0750501	58	58(XXXL) 96.00

**7505M**  
παντελόνι πολύτσεπο  
παραλλαγής, 100%  
βαμβακερό διαγωνάλ,  
260g/m2



ΤΥΠΟΣ	ΝΟΥΜΕΡΟ	€
από B0750502	46	από 46(XS)
εως B0750502	?	εως 56(XXL) 105.00

**7510**  
παντελόνι  
πολύτσεπο,  
γκρι



ΕΥΚΑΙΡΙΑ!!

& σε άμμου (B0751000 ?\*)  
& σε μπλε (B0751001 ?\*)

ΤΥΠΟΣ (γκρι)	ΝΟΥΜΕΡΟ	€
από B0751002	46	από 46(XS)
εως B0751002	?	εως 52(L) 44.00

**7511**  
βερμούδα πολύτσεπη,  
μπλε



ΕΥΚΑΙΡΙΑ!!

σε άμμου (B0751100 ?\*)  
& σε γκρι (B0751102 ?\*)

ΤΥΠΟΣ (μπλε)	ΝΟΥΜΕΡΟ	€
από B0751101	46	από 46(XS)
εως B0751101	?	εως 56(XXL) 34.00

**7512**  
παντελόνι T/C  
καμβάς, τύπου  
πολύτσεπο,  
μπλε

σε άμμου (B0751200 ?\*)

& σε πράσινο (B0751203 ?\*)

ΕΥΚΑΙΡΙΑ!!



ΤΥΠΟΣ (μπλε)	ΝΟΥΜΕΡΟ	€
από B0751201	46	από 46(XS)
εως B0751201	?	εως 50(M) 47.00

**7513**  
βερμούδα T/C  
καμβάς,  
τύπου  
πολύτσεπο,  
πράσινο



ΕΥΚΑΙΡΙΑ!!

& σε μπλε (B0751301 ?\*)  
& σε άμμου (B0751300 ?\*)

ΤΥΠΟΣ (πράσινο)	ΝΟΥΜΕΡΟ	€
από B0751303	46	από 46(XS)
εως B0751303	?	εως 58(XXXL) 37.00

ΜΕΓΕΘΟΣ	ΝΟΥΜΕΡΟ
XS	46
S	48
M	50
L	52
XL	54
XXL	56
XXXL	58

**ΕΥΚΑΙΡΙΑ Προϊόν Outlet με ΜΕΓΑΛΗ ΕΚΠΤΩΣΗ όσο υπάρχει απόθεμα**

\* προσθέστε το νούμερο ενδύματος της επιλογής σας

ΣΤΙΣ ΤΙΜΕΣ ΔΕΝ ΠΕΡΙΛΑΜΒΑΝΕΤΑΙ Φ.Π.Α.

**7515M**

βερμούδα πολύσεπη παραλλαγής, 100% βαμβακερό διαγωνάλ, 260g/m<sup>2</sup>



ΤΥΠΟΣ	ΝΟΥΜΕΡΟ	€
από B0751502	50	από 50(M)
εως B0751502	2*	εως 56(XXL) 90.00

**7520**

φοδραρισμένο τζην τύπου 5-τσεπο, με μεγάλη πλαϊνή τσέπη, μπλε



ΤΥΠΟΣ	ΝΟΥΜΕΡΟ	€
από B0752000	46	από 46(XS)
εως B0752000	2*	εως 56(XXL) 59.00

**7521**

τζην 5-τσεπο, μπλε



ΤΥΠΟΣ	ΝΟΥΜΕΡΟ	€
από B0752100	46	από 46(XS)
εως B0752100	2*	εως 50(M) 32.00

**7525**

τζην εργασίας από προπλυμένο stretch, 68% βαμβακερό denim, 29% πολυέστερ, 3% stretch, 10 ounces

XS	46	00
S	48	01
M	50	02
L	52	03
XL	54	04
XXL	56	05
XXXL	58	06



ΤΥΠΟΣ	ΝΟΥΜΕΡΟ	€
από B0752500	46	από 46(XS)
εως B0752500	2*	εως 58(XXXL) 61.00

**7526**

παντελόνι εργασίας από stretch denim βαμβακερό, στενή γραμμή, 68% denim βαμβάκι, 29% πολυέστερ, 3% ύφασμα stretch, 10 ounces  
Ενισχύσεις πολυέστερ 600D στις πίσω τσέπες και στα μπατζάκια, Ξεβαμμένο, Καβάλο που δεν σκίζεται, Τσέπη για μέτρο και θηλιά για σφυρί, Κρίκος για κλειδιά στη μέση



ΤΥΠΟΣ	ΝΟΥΜΕΡΟ	€
από B0752600	46	από 46(XS)
εως B0752600	2*	εως 58(XXXL) 72.00

**7530**

πουκάμισο τζην, μπλε



ΤΥΠΟΣ	ΝΟΥΜΕΡΟ	€
από B0753000	01	από 02(M)
εως B0753000	2*	εως 05(XXL) 30.00

**7531**

κοντομάνικο πουκάμισο τζην, μπλε



ΤΥΠΟΣ	ΝΟΥΜΕΡΟ	€
από B0753100	01	από 01(S)
εως B0753100	02	εως 02(M) 27.00

**7535**

χονδρό πουκάμισο τζην, μπλε



ΤΥΠΟΣ	ΝΟΥΜΕΡΟ	€
από B0753500	02	από 02(M)
εως B0753500	2*	εως 04(XL) 34.00

**7540**

ελαφρύ πουκάμισο, μπλε



& σε άμμου (B0754000 2\*)

ΤΥΠΟΣ (μπλε)	ΝΟΥΜΕΡΟ	€
από B0754001	01	από 01(S)
εως B0754001	2*	εως 03(L) 35.00

**ΕΥΚΑΙΡΙΑ Προϊόν Outlet με ΜΕΓΑΛΗ ΕΚΠΤΩΣΗ όσο υπάρχει απόθεμα**

\* προσθέστε το νούμερο ενδύματος της επιλογής σας

ΣΤΙΣ ΤΙΜΕΣ ΔΕΝ ΠΕΡΙΛΑΜΒΑΝΕΤΑΙ Φ.Π.Α.

**7546N**

 πόλο τρίκουμπο, βαμβακερό πικέ, 220g/m<sup>2</sup>, μαύρο

**7546G**  
σε γκρι  
(B0754601) **2\***
**7546BL**  
σε μπλε  
(B0754600) **2\***

ΤΥΠΟΣ (μαύρο)	ΝΟΥΜΕΡΟ	€
από B0754602	00 από 00(XS)	39.50
εως B0754602	2* εως 06(XXXL)	

**7547BL**

 τεχνικό πόλο, CoolDry®, 155 g/m<sup>2</sup>, μπλε

**7547G**  
& σε γκρι  
(B0754701) **02**

ΤΥΠΟΣ (μπλε)	ΝΟΥΜΕΡΟ	€
B0754700	02(M)	52.50

**7548N**

 t-shirt εργασίας, 100% βαμβακερό ζέρσεϊ, 180g/m<sup>2</sup>, μαύρο

**7548G**  
σε γκρι  
(B0754801) **2\***
**7548BL**  
σε μπλε  
(B0754800) **2\***

ΤΥΠΟΣ (μαύρο)	ΝΟΥΜΕΡΟ	€
από B0754802	00 από 00(XS)	21.90
εως B0754802	2* εως 06(XXXL)	

**7552**

τεχνικό πόλο από Ho-Cooling, μπλε

 & σε άμμου  
(B0755200) **2\***

ΤΥΠΟΣ (μπλε)	ΝΟΥΜΕΡΟ	€
από B0755201	01 από 01(S)	32.00
εως B0755201	02 εως 02(M)	

**7553**

 t-shirt εργασίας, 100% βαμβάκι, 145 g/m<sup>2</sup>, πορτοκαλί

XS	00
S	01
M	02
L	03
XL	04
XXL	05
XXXL	06

ΤΥΠΟΣ	ΝΟΥΜΕΡΟ	€
B0755300	00(XS)	9.00

**7554**

τρίκουμπο πόλο, μακρυμάνικο, άσπρο



ΤΥΠΟΣ (άσπρο)	ΝΟΥΜΕΡΟ	€
από B0755400	02 από 02(M)	28.00
εως B0755400	2* εως 03(L)	

**7565**

χονδρό γιλέκο, τύπου πολύτσεπο, μπλε

 σε άμμου  
(B0756500) **2\***

 & σε γκρι  
(B0756502) **2\***

ΤΥΠΟΣ (μπλε)	ΝΟΥΜΕΡΟ	€
από B0756501	03 από 03(L)	33.00
εως B0756501	2* εως 04(XL)	

**7566**

γιλέκο T/C καμβάς, τύπου πολύτσεπο, άμμου

 & σε μπλε  
(B0756601) **2\***

ΤΥΠΟΣ (άμμου)	ΝΟΥΜΕΡΟ	€
B0756600	01 01(S)	40.00
B0756600	04 04(XL)	

**7575**

γιλέκο ripstop νάilon, αδιάβροχο, μαύρο

 & σε άμμου  
(B0757500) **2\***

ΤΥΠΟΣ (μαύρο)	ΝΟΥΜΕΡΟ	€
από B0757501	02 από 02(M)	48.00
εως B0757501	2* εως 04(XL)	

**ΕΥΚΑΙΡΙΑ Προϊόν Outlet με ΜΕΓΑΛΗ ΕΚΠΤΩΣΗ όσο υπάρχει απόθεμα**

\* προσθέστε το νούμερο ενδύματος της επιλογής σας

ΣΤΙΣ ΤΙΜΕΣ ΔΕΝ ΠΕΡΙΛΑΜΒΑΝΕΤΑΙ Φ.Π.Α.

**7575A**

γιλέκο, αδιάβροχο  
ripstop νάιλον  
200 g/m<sup>2</sup>,  
παραγεμισμένο  
και  
φοδραρισμένο,  
μαύρο



ΤΥΠΟΣ	ΝΟΥΜΕΡΟ	€
από B0757502	04	από 04(XL)
εως B0757502	2*	εως 05(XXL) 68.00

**7577N**

γιλέκο, 100% 50D microfibre πολυέστερ,  
παραγεμισμένο, φοδραρισμένο, μαύρο,  
ελαστικό, επιθέματα στα ανοίγματα  
για τα χέρια



ΤΥΠΟΣ	ΝΟΥΜΕΡΟ	€
από B0757700	00	από 00(XS)
εως B0757700	2*	εως 06(XXXL) 55.50

**7578G**

γιλέκο, ripstop νάιλον, αδιάβροχο,  
παραγεμισμένο, φοδραρισμένο,  
γκρι ανθρακί, stretch άνοιγμα χεριών



XS	00
S	01
M	02
L	03
XL	04
XXL	05
XXXL	06

ΤΥΠΟΣ	ΝΟΥΜΕΡΟ	€
από B0757800	00	από 00(XS)
εως B0757800	2*	εως 06(XXXL) 74.50

**7585**

γιλέκο "Oxford", αδιάβροχο,  
γκρι/πορτοκαλί



& σε άμμου/γκρι  
(B0788500 2\*)

ΤΥΠΟΣ	ΝΟΥΜΕΡΟ	€
B0758501	01	01(S)
B0758501	05	05(XXL) 52.00

**7595**

γιλέκο "Taslon",  
αδιάβροχο,  
άμμου



ΤΥΠΟΣ	ΝΟΥΜΕΡΟ	€
από B0759500	01	από 01(S)
εως B0759500	2*	εως 05(XXL) 52.00

**7620**

τζάκετ fleece,  
γκρι



ΤΥΠΟΣ	ΝΟΥΜΕΡΟ	€
B0762001	01	01(S) 63.00

**7621**

τζάκετ, διπλό  
στρωματοποιημένο fleece,  
360 g/m<sup>2</sup>, μπλε/γκρι

& σε γκρι/μπλε  
(B0762100 2\*)



ΤΥΠΟΣ (μπλε/γκρι)	ΝΟΥΜΕΡΟ	€
B0762101	00	00(XS) 44.00

**7622G**

τζάκετ fleece, 280 g/m<sup>2</sup>, με επιθέματα  
πολυέστερ, ανθρακί  
γκρι/μαύρο



ΤΥΠΟΣ	ΝΟΥΜΕΡΟ	€
από B0762200	00	από 00(XS)
εως B0762200	2*	εως 06(XXXL) 53.00

**7630**

πουλόβερ fleece,  
άμμου



& σε γκρι  
(B0763001 2\*)

ΤΥΠΟΣ (άμμου)	ΝΟΥΜΕΡΟ	€
από B0763000	01	από 01(S)
εως B0763000	2*	εως 05(XXL) 62.00

**ΕΥΚΑΙΡΙΑ Προϊόν Outlet με ΜΕΓΑΛΗ ΕΚΠΤΩΣΗ όσο υπάρχει απόθεμα**

\* προσθέστε το νούμερο ενδύματος της επιλογής σας

ΣΤΙΣ ΤΙΜΕΣ ΔΕΝ ΠΕΡΙΛΑΜΒΑΝΕΤΑΙ Φ.Π.Α.

### 7632G

τζάκετ fleece, 280 g/m<sup>2</sup>, με επιθέματα πολυέστερ, ανθρακί γκρι/μαύρο



ΤΥΠΟΣ	ΝΟΥΜΕΡΟ	€
από B0763200	00 από 00(XS)	49.50
εως B0763200	2* εως 06(XXXL)	

### 7640

μπλουζάκι, 60% βαμβάκι, 40% πολυέστερ, 3200 g/m<sup>2</sup>, κέντημα εμπρός, γκρι

**ΕΥΚΑΙΡΙΑ!!**

XS	00
S	01
M	02
L	03
XL	04
XXL	05
XXXL	06



ΤΥΠΟΣ	ΝΟΥΜΕΡΟ	€
από B0764000	00 από 00(XS)	41.00
εως B0764000	2* εως 05(XXL)	

### 7685

τζάκετ τύπου πιλότου, από νάιλον 20D, γέμισμα με πολυέστερ σαν πούπουλα, 80 g/m<sup>2</sup>, μπλε. Παραδίδεται σε πρακτική θήκη, για εξοικονόμηση χώρου



**7685BL**  
& σε μπλε  
(B0768501 2\*)

ΤΥΠΟΣ	ΝΟΥΜΕΡΟ	€
από B0768500	01 από 01(S)	87.00
εως B0768500	2* εως 05(XXL)	

### 7635G

μπλούζα microfleece κοντό φερμουάρ, 180 g/m<sup>2</sup>, ανθρακί γκρι

**7635N**  
& μαύρη  
(B0763505 2\*)



ΤΥΠΟΣ	ΝΟΥΜΕΡΟ	€
από B0763505	10 από 00(XS)	32.50
εως B0763505	2* εως 06(XXXL)	

### 7683

τζάκετ, Softshell με αφαιρούμενη κουκούλα και μανίκια, εξωτερικό ύφασμα: 94% πολυέστερ, 6% spandex, 290 g/m<sup>2</sup>



ΤΥΠΟΣ	ΝΟΥΜΕΡΟ	€
από B0768300	01 από 01(S)	138.00
εως B0768300	2* εως 06(XXXL)	

### 7690

ελαφρύ τζάκετ "πιλότου" από T/C, μπλε

**ΕΥΚΑΙΡΙΑ!!**



& σε άμμου  
(B0769000 2\*)

ΤΥΠΟΣ (μπλε)	ΝΟΥΜΕΡΟ	€
από B0769001	01 από 01(S)	63.00
εως B0769001	2* εως 05(XXL)	

### 7636BL

μπλούζα microfleece, με μακρύ φερμουάρ, 180 g/m<sup>2</sup>, μπλε,



ΤΥΠΟΣ	ΝΟΥΜΕΡΟ	€
από B0763600	01 από 00(XS)	32.00
εως B0763600	2* εως 06(XXXL)	

### 7684

τζάκετ, Softshell, 94% πολυέστερ, 6% spandex, 290 g/m<sup>2</sup> μαύρο/γκρι Αδιάβροχο τριστρωματικό ύφασμα, με αδιάβροχη αντανεμική αναπνεύσιμη TPU μεμβράνη



ΤΥΠΟΣ	ΝΟΥΜΕΡΟ	€
από B0768400	01 από 01(S)	111.50
εως B0768400	2* εως 06(XXXL)	

### 7691

χοντρό τζάκετ "πιλότου", αδιάβροχο, πάγου

**ΕΥΚΑΙΡΙΑ!!**



& σε μαύρο  
(B0769101 2\*)

ΤΥΠΟΣ	ΝΟΥΜΕΡΟ	€
από B0769100	01 από 01(S)	93.00
εως B0769100	2* εως 05(XXL)	

**ΕΥΚΑΙΡΙΑ Προϊόν Outlet με ΜΕΓΑΛΗ ΕΚΠΤΩΣΗ όσο υπάρχει απόθεμα**

\* προσθέστε το νούμερο ενδύματος της επιλογής σας

ΣΤΙΣ ΤΙΜΕΣ ΔΕΝ ΠΕΡΙΛΑΜΒΑΝΕΤΑΙ Φ.Π.Α.

**7700**  
ελαφρύ τζάκετ, αδιάβροχο  
άμμου



σε μπλε & σε γκρι  
(B0770001 **2\***) (B0770002 **2\***)

ΤΥΠΟΣ	ΝΟΥΜΕΡΟ	€
από B0770000 <b>01</b>	από 01(S)	
εως B0770000 <b>2*</b>	εως 04(XL)	57.00

**ΕΥΚΑΙΡΙΑ!!**

**7701**  
τζάκετ από PU/TC, αδιάβροχη  
μπλε



ΤΥΠΟΣ	ΝΟΥΜΕΡΟ	€
από B0770100 <b>01</b>	από 01(S)	
εως B0770100 <b>2*</b>	εως 04(XL)	49.00

**ΕΥΚΑΙΡΙΑ!!**

**7720**  
ελαφρύ τζάκετ, αδιάβροχο,  
γκρι/άνθρακι



ΤΥΠΟΣ	ΝΟΥΜΕΡΟ	€
B0772000 <b>02</b>	02(M)	
B0772000 <b>04</b>	04(XL)	69.00

**ΕΥΚΑΙΡΙΑ!!**

**7722**  
αδιάβροχο τζάκετ Parka,  
τυπωμένο πολυέστερ  
διαγώνιας, καπιτονέ  
φοδραρισμένο,  
γκρι

XS	00
S	01
M	02
L	03
XL	04
XXL	05
XXXL	06



ΤΥΠΟΣ	ΝΟΥΜΕΡΟ	€
από B0772200 <b>01</b>	από 01(S)	
εως B0772200 <b>02</b>	εως 02(M)	100.00

**ΕΥΚΑΙΡΙΑ!!**

**7730**  
Oxford Parka τζάκετ, με αφαιρούμενο  
εσωτερικό τζάκετ fleese, μπλε



ΤΥΠΟΣ	ΝΟΥΜΕΡΟ	€
B0773000 <b>01</b>	01(S)	
B0773000 <b>04</b>	04(XL)	117.00

**ΕΥΚΑΙΡΙΑ!!**

**7732**  
τζάκετ Parka, αδιάβροχο "Taslon",  
με αφαιρούμενο  
τζάκετ,  
μαύρο/μπλε.  
Φόδρα  
lining



ΤΥΠΟΣ	ΝΟΥΜΕΡΟ	€
από B0773200 <b>00</b>	από 00(XS)	
εως B0773200 <b>01</b>	εως 01(S)	104.00

**ΕΥΚΑΙΡΙΑ!!**

**7734**  
τζάκετ Ανορακ τριπλής χρήσης,  
Oxford πολυέστερ 300D,  
αδιάβροχο, επικάλυψη  
PU, γκρι  
Με κουκούλα που  
διπλώνει και  
αφαιρούμενο  
εσωτερικό  
τζάκετ,  
από 100%  
πολυέστερ,  
μαύρο



ΤΥΠΟΣ	ΝΟΥΜΕΡΟ	€
από B0773400 <b>01</b>	από 01(S)	
εως B0773400 <b>2*</b>	εως 06(XXXL)	186.00



**7740**  
τζάκετ Parka από καμβά,  
αδιάβροχο,  
μπλε



ΤΥΠΟΣ (μπλε)	ΝΟΥΜΕΡΟ	€
από B0774001 <b>01</b>	από 01(S)	
εως B0774001 <b>2*</b>	εως 05(XXL)	94.00

& σε καφέ & σε άμμου  
(B0774002 **2\***) (B0774000 **2\***)

**ΕΥΚΑΙΡΙΑ!!**

**7770**  
τζάκετ "Taslon", με αφαιρούμενη φόδρα  
"Husky" (Τζάκετ Husky από πολυέστερ,  
καπιτονέ, 120 g),  
άμμου



& σε μαύρο  
(B0777001 **2\***)

ΤΥΠΟΣ (άμμου)	ΝΟΥΜΕΡΟ	€
από B0777000 <b>01</b>	από 01(S)	
εως B0777000 <b>2*</b>	εως 04(XL)	104.00

**ΕΥΚΑΙΡΙΑ!!**

**ΕΥΚΑΙΡΙΑ Προϊόν Outlet με ΜΕΓΑΛΗ ΕΚΠΤΩΣΗ όσο υπάρχει απόθεμα**

\* προσθέστε το νούμερο ενδύματος της επιλογής σας

ΣΤΙΣ ΤΙΜΕΣ ΔΕΝ ΠΕΡΙΛΑΜΒΑΝΕΤΑΙ Φ.Π.Α.

**7790**

τζάκετ από μικροίνα Teijin® και πούπουλα χήνας, πορτοκαλί



**ΕΥΚΑΙΡΙΑ!!**

& σε μαύρο (B0779001 **2\***)

ΤΥΠΟΣ (πορτοκαλί)	ΝΟΥΜΕΡΟ	€
από B0779000 <b>02</b>	από 02(M)	
εως B0779000 <b>2*</b>	εως 05(XXL)	118.00

**7780T**

τζάκετ τύπου πιλότου, τύπου πολύτσεπο, από αδιάβροχο νάϊλον 300D, με επιθέματα stretch για άνετη κίνηση, μαύρο Πολυεστερικό γέμισμα, 160 g/m<sup>2</sup>, αποσπώμενη κουκούλα



**NEO**

ΤΥΠΟΣ	ΝΟΥΜΕΡΟ	€
από B0778001 <b>01</b>	από 01(S)	
εως B0778001 <b>2*</b>	εως 06(XXXL)	107.00

XS	00
S	01
M	02
L	03
XL	04
XXL	05
XXXL	06

## Ρούχα Εργασίας

**7801**

βερμούδα εργασίας από T/C διαγώνιας πλέξης 210 g, ενθέματα Oxford, καπνού



**ΕΥΚΑΙΡΙΑ!!**

ΤΥΠΟΣ	ΝΟΥΜΕΡΟ	€
από B0780100 <b>00</b>	από 00(XS)	
εως B0780100 <b>2*</b>	εως 01(S)	29.00

**7805**

φόρμα εργασίας από T/C διαγώνιας πλέξης 210 g, ενθέματα Oxford, καπνού



**ΕΥΚΑΙΡΙΑ!!**

ΤΥΠΟΣ	ΝΟΥΜΕΡΟ	€
από B0780500 <b>00</b>	από 00(XS)	
εως B0780500 <b>2*</b>	εως 04(XL)	62.00

**7807**

γιλέκο εργασίας από T/C διαγώνιας πλέξης 210 g, ενθέματα Oxford, καπνού



**ΕΥΚΑΙΡΙΑ!!**

ΤΥΠΟΣ	ΝΟΥΜΕΡΟ	€
από B0780700 <b>00</b>	από 00(XS)	
εως B0780700 <b>2*</b>	εως 06(XXXL)	29.00

**7809**

τζάκετ εργασίας από T/C διαγώνιας πλέξης 210 g, ενθέματα Oxford, καπνού



**ΕΥΚΑΙΡΙΑ!!**

ΤΥΠΟΣ	ΝΟΥΜΕΡΟ	€
από B0780900 <b>00</b>	από 00(XS)	
εως B0780900 <b>2*</b>	εως 05(XXL)	52.00

**7811**

παντελόνι εργασίας "trekking" 90% νάϊλον, 10% ελαστικό ύφασμα, 230 g/m<sup>2</sup>, γκρι Λεπτής κοπής, εργονομική εφαρμογή για ελευθερία κινήσεων, Διπλής ελαστικότητας ύφασμα για βελτιωμένη άνεση. Ενισχυμένα ενθέματα στα γόνατα, στο καβάλο και κάτω μέρος

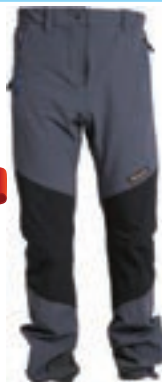

**NEO**

ΤΥΠΟΣ	ΝΟΥΜΕΡΟ	€
από B0781100 <b>01</b>	από 01(S)	
εως B0781100 <b>2*</b>	εως 05(XXL)	80.00

**7815N**

παντελόνι εργασίας, τύπου πολύτσεπο, στριμμένος T/C καμβάς, 280 g/m<sup>2</sup>, με επιθέματα πολυέστερ, μαύρο



ΤΥΠΟΣ	ΝΟΥΜΕΡΟ	€
από B0781500 <b>00</b>	από 00(XS)	
εως B0781500 <b>2*</b>	εως 06(XXXL)	84.00

**ΕΥΚΑΙΡΙΑ Προϊόν Outlet με ΜΕΓΑΛΗ ΕΚΠΤΩΣΗ όσο υπάρχει απόθεμα**

\* προσθέστε το νούμερο ενδύματος της επιλογής σας

ΣΤΙΣ ΤΙΜΕΣ ΔΕΝ ΠΕΡΙΛΑΜΒΑΝΕΤΑΙ Φ.Π.Α.

**7816G**

παντελόνι εργασίας, τύπου πολύτσεπο, T/C καμβά 260 g/m<sup>2</sup>, γκρι  
Επιγονατίδες με τσέπη & ενίσχυση στο τελειώμα με πολυέστερ 600D, καβάλο που δεν σκίζεται & ελαστικό ένθεμα πόσω για πιο άνετες κινήσεις





**7816BL**  
& σε μπλε  
(B0781601 )

ΤΥΠΟΣ	ΝΟΥΜΕΡΟ	€
από B0781600 	από 00(XS)	
εως B0781600 	εως 06(XXXXL)	75.00

**7820**

παντελόνι εργασίας, από στριμμένο T/C καμβά, 280 g/m<sup>2</sup>, επιθέματα Cordura® και Reflex 3M Scotchlite™, μαύρο/γκρι





ΤΥΠΟΣ	ΝΟΥΜΕΡΟ	€
από B0782000 	από 00(XS)	
εως B0782000 	εως 07(XXXXL)	89.50

**7821**

βερμούδα εργασίας, από στριμμένο T/C καμβά, 280 g/m<sup>2</sup>, μαύρο/γκρι

XS	00
S	01
M	02
L	03
XL	04
XXL	05
XXXL	06
XXXXL	07





ΤΥΠΟΣ	ΝΟΥΜΕΡΟ	€
από B0782100 	από 00(XS)	
εως B0782100 	εως 07(XXXXL)	65.00

**7823**

φόρμα εργασίας, από στριμμένο T/C καμβά, 280 g/m<sup>2</sup>, επιθέματα Cordura® και Reflex 3M Scotchlite™, μαύρο/γκρι





ΤΥΠΟΣ	ΝΟΥΜΕΡΟ	€
από B0782300 	από 00(XS)	
εως B0782300 	εως 07(XXXXL)	106.00

**7825**

φόρμα εργασίας, από στριμμένο T/C καμβά, 280 g/m<sup>2</sup>, επιθέματα Cordura® και Reflex 3M Scotchlite™, μαύρο/γκρι





ΤΥΠΟΣ	ΝΟΥΜΕΡΟ	€
από B0782500 	από 00(XS)	
εως B0782500 	εως 07(XXXXL)	139.50

**7827**

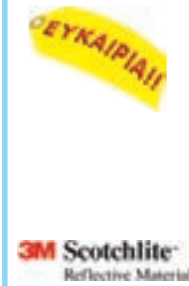
γιλέκο εργασίας, από στριμμένο T/C καμβά, 280 g/m<sup>2</sup>, επιθέματα Reflex 3M Scotchlite™, μαύρο/γκρι





ΤΥΠΟΣ	ΝΟΥΜΕΡΟ	€
B0782700 	03(L)	
B0782700 	06(XXXL)	63.50

**7829**

τζάκετ εργασίας, από στριμμένο T/C καμβά, 280 g/m<sup>2</sup>, επιθέματα Cordura® και Reflex 3M Scotchlite™, μαύρο/γκρι





ΤΥΠΟΣ	ΝΟΥΜΕΡΟ	€
από B0782900 	από 00(XS)	
εως B0782900 	εως 07(XXXXL)	98.50

**7830ST**

παντελόνι εργασίας stretch, T/C διαγωνάλ, 250 g/m<sup>2</sup>, γκρι  
Στενή εφαρμογή, καβάλο που δεν σχίζεται και λάστιχα εφαρμογής στη μέση πλευρικά





ΤΥΠΟΣ	ΝΟΥΜΕΡΟ	€
από B0783000 	από 00(XS)	
εως B0783000 	εως 06(XXXL)	59.00

**7831ST**

βερμούδα εργασίας stretch, T/C διαγωνάλ, 250 g/m<sup>2</sup>, γκρι  
Στενή εφαρμογή, καβάλο που δεν σχίζεται και λάστιχα εφαρμογής στη μέση πλευρικά



ΤΥΠΟΣ	ΝΟΥΜΕΡΟ	€
από B0783100 	από 00(XS)	
εως B0783100 	εως 06(XXXL)	46.00

**ΕΥΚΑΙΡΙΑ Προϊόν Outlet με ΜΕΓΑΛΗ ΕΚΠΤΩΣΗ όσο υπάρχει απόθεμα**

\* προσθέστε το νούμερο ενδύματος της επιλογής σας

ΣΤΙΣ ΤΙΜΕΣ ΔΕΝ ΠΕΡΙΛΑΜΒΑΝΕΤΑΙ Φ.Π.Α.



**7833ST**

φόρμα εργασίας stretch, T/C διαγωνάλ, 250 g/m<sup>2</sup>, γκρι  
Στενή εφαρμογή, καβάλο που δεν σχίζεται και λάστιχο εφαρμογής στη μέση



XS	00
S	01
M	02
L	03
XL	04
XXL	05
XXXL	06
XXXXL	07

ΤΥΠΟΣ	ΝΟΥΜΕΡΟ	€
από B0783300	00	από 00(XS)
εως B0783300	2*	εως 06(XXXL) 71.00

**7835ST**

φόρμα εργασίας stretch, T/C διαγωνάλ, 250 g/m<sup>2</sup>, γκρι  
Στενή εφαρμογή, καβάλο που δεν σχίζεται και λάστιχο εφαρμογής στη μέση



ΤΥΠΟΣ	ΝΟΥΜΕΡΟ	€
από B0783500	00	από 00(XS)
εως B0783500	2*	εως 06(XXXL) 97.50

**7840BL**

παντελόνι εργασίας, T/C διαγωνάλ, 245 g/m<sup>2</sup>, μπλε  
Λάστιχο στη μέση στο πλάι



ΤΥΠΟΣ	ΝΟΥΜΕΡΟ	€
από B0784001	00	από 00(XS)
εως B0784001	2*	εως 07(XXXXL) 38.50

**7849**

τζάκετ εργασίας T/C διαγώνιας πλέξης 200 g/m<sup>2</sup>, γκρι-πορτοκαλί



**ΕΥΚΑΙΡΙΑ!!**

ΤΥΠΟΣ	ΝΟΥΜΕΡΟ	€
από B0784900	00	από 00(XS)
εως B0784900	2*	εως 06(XXXL) 31.00

**7849BL**

τζάκετ εργασίας, T/C διαγωνάλ, 245 g/m<sup>2</sup>, μπλε  
Λάστιχο στη μέση στο πλάι



ΤΥΠΟΣ	ΝΟΥΜΕΡΟ	€
από B0784901	00	από 00(XS)
εως B0784901	2*	εως 07(XXXXL) 40.00

**7806**

ελαφριά φόρμα εργασίας από T/C διαγώνιας πλέξης 180 g, με επιθέματα από T/C που δεν σκίζεται, άμμου



**ΕΥΚΑΙΡΙΑ!!**

ΤΥΠΟΣ	ΝΟΥΜΕΡΟ	€
B0780600	03	03(XS)
B0780600	05	05(XXL) 53.00

**7857**

αμάνικο τζάκετ εργασίας από T/C διαγώνιας πλέξης 180 g, με επιθέματα από T/C που δεν σκίζεται, άμμου



**ΕΥΚΑΙΡΙΑ!!**

ΤΥΠΟΣ	ΝΟΥΜΕΡΟ	€
από B0785700	05	από 05(XXL)
εως B0785700	06	εως 06(XXXL) 23.00

**7859**

τζάκετ εργασίας από T/C διαγώνιας πλέξης 180 g, με επιθέματα από T/C που δεν σκίζεται, άμμου



**ΕΥΚΑΙΡΙΑ!!**

ΤΥΠΟΣ	ΝΟΥΜΕΡΟ	€
από B0785900	01	από 01(S)
εως B0785900	2*	εως 05(XXL) 43.00

**7860**

παντελόνι εργασίας, ελαφρύ, T/C διαγωνάλ, 180 g/m<sup>2</sup>, με επιθέματα Oxford, γκρι



**LIGHT**

ΤΥΠΟΣ	ΝΟΥΜΕΡΟ	€
από B0786009	00	από 00(XS)
εως B0786009	2*	εως 07(XXXXL) 49.50

**ΕΥΚΑΙΡΙΑ Προϊόν Outlet με ΜΕΓΑΛΗ ΕΚΠΤΩΣΗ όσο υπάρχει απόθεμα**

\* προσθέστε το νούμερο ενδύματος της επιλογής σας

ΣΤΙΣ ΤΙΜΕΣ ΔΕΝ ΠΕΡΙΛΑΜΒΑΝΕΤΑΙ Φ.Π.Α.

**7861E**

βερμούδα εργασίας, ελαφριά, T/C διαγωνάλ, 180 g/m<sup>2</sup>, με επιθέματα Oxford, γκρι





ΤΥΠΟΣ	ΝΟΥΜΕΡΟ	€
από B0786109	00	από 00(XS)
εως B0786109	2*	εως 07(XXXXL) 42.50

**7865E**

φόρμα εργασίας, ελαφριά, T/C διαγωνάλ, 180 g/m<sup>2</sup>, με επιθέματα Oxford, γκρι





ΤΥΠΟΣ	ΝΟΥΜΕΡΟ	€
από B0786509	00	από 00(XS)
εως B0786509	2*	εως 07(XXXXL) 80.00

**7869**

τζάκετ εργασίας από T/C διαγώνιας πλέξης 180 g, με επιθέματα από T/C που δεν σκίζεται, γκρι



ΤΥΠΟΣ	ΝΟΥΜΕΡΟ	€
από B0786900	01	από 01(S)
εως B0786900	2*	εως 05(XXL) 52.00

**7863E**

φόρμα εργασίας, ελαφριά, T/C διαγωνάλ, 180 g/m<sup>2</sup>, με επιθέματα Oxford, γκρι





ΤΥΠΟΣ	ΝΟΥΜΕΡΟ	€
από B0786309	00	από 00(XS)
εως B0786309	2*	εως 07(XXXXL) 61.00

**7867**

αμάνικο τζάκετ εργασίας από T/C διαγώνιας πλέξης 180 g, με επιθέματα από T/C που δεν σκίζεται, γκρι



ΤΥΠΟΣ	ΝΟΥΜΕΡΟ	€
B0786700	00	00(XS)
B0786700	01	01(S) 32.00

**7869E**

τζάκετ εργασίας, ελαφρύ, T/C διαγωνάλ, 180 g/m<sup>2</sup>, με επιθέματα Oxford, γκρι





ΤΥΠΟΣ	ΝΟΥΜΕΡΟ	€
από B0786909	00	από 00(XS)
εως B0786909	2*	εως 07(XXXXL) 55.00

**7906**

ελαφριά φόρμα εργασίας από T/C διαγώνιας πλέξης 180 g, με επιθέματα από T/C που δεν σκίζεται, γκρι



XS	00
S	01
M	02
L	03
XL	04
XXL	05
XXXL	06
XXXXL	07

ΤΥΠΟΣ	ΝΟΥΜΕΡΟ	€
B0790601	00	00(XS)
B0790601	03	03(L) 53.00

**7867E**

γιλέκο εργασίας, τύπου πολύστεπο, ελαφρύ, T/C διαγωνάλ, 180 g/m<sup>2</sup>, με επιθέματα Oxford, γκρι





ΤΥΠΟΣ	ΝΟΥΜΕΡΟ	€
από B0786709	00	από 00(XS)
εως B0786709	2*	εως 07(XXXXL) 46.00

**7870E**

παντελόνι εργασίας, ελαφρύ, T/C διαγωνάλ, 65% πολυέστερ, 35% βαμβάκι, 180 g/m<sup>2</sup>, επιθέματα και επιγονατίδες από "Oxford" πολυέστερ/PU, 220 g/m<sup>2</sup>, μπλε



ΤΥΠΟΣ	ΝΟΥΜΕΡΟ	€
από B0787009	00	από 00(XS)
εως B0787009	2*	εως 06(XXXL) 49.50

**ΕΥΚΑΙΡΙΑ Προϊόν Outlet με ΜΕΓΑΛΗ ΕΚΠΤΩΣΗ όσο υπάρχει απόθεμα**

\* προσθέστε το νούμερο ενδύματος της επιλογής σας

ΣΤΙΣ ΤΙΜΕΣ ΔΕΝ ΠΕΡΙΛΑΜΒΑΝΕΤΑΙ Φ.Π.Α.



**7871E**

βερμούδα εργασίας, ελαφριά, T/C διαγωνάλ, 65% πολυέστερ, 35% βαμβάκι, 180 g/m<sup>2</sup>, επιθέματα από "Oxford" πολυέστερ/PU, 220 g/m<sup>2</sup>, μπλε



ΤΥΠΟΣ	ΝΟΥΜΕΡΟ	€
από B0787109	00 από 00(XS)	42.50
εως B0787109	2* έως 07(XXXXL)	

**7873E**

φόρμα εργασίας, ελαφριά, T/C διαγωνάλ, 65% πολυέστερ, 35% βαμβάκι, 180 g/m<sup>2</sup>, επιθέματα από "Oxford" πολυέστερ/PU, 220 g/m<sup>2</sup>, μπλε

XS	00
S	01
M	02
L	03
XL	04
XXL	05
XXXL	06
XXXXL	07



ΤΥΠΟΣ	ΝΟΥΜΕΡΟ	€
από B0787309	00 από 00(XS)	61.00
εως B0787309	2* έως 07(XXXXL)	

**7875E**

φόρμα εργασίας, ελαφριά, T/C διαγωνάλ, 65% πολυέστερ, 35% βαμβάκι, 180 g/m<sup>2</sup>, επιθέματα και επιγονατίδες στους ώμους από "Oxford" πολυέστερ/PU, 220 g/m<sup>2</sup>, μπλε



ΤΥΠΟΣ	ΝΟΥΜΕΡΟ	€
από B0787509	00 από 00(XS)	80.00
εως B0787509	2* έως 07(XXXXL)	

**7877**

αμάνικο τζάκετ εργασίας από T/C διαγώνιας πλέξης 180 g, με επιθέματα από T/C που δεν σκίζεται, μπλε



ΤΥΠΟΣ	ΝΟΥΜΕΡΟ	€
από B0787700	00 από 00(XS)	44.00
εως B0787700	2* έως 05(XXL)	

**7877E**

γιλέκο εργασίας, τύπου πολυτσεπτο, ελαφρύ, T/C διαγωνάλ, 65% πολυέστερ, 35% βαμβάκι, 180 g/m<sup>2</sup>, ενισχύσεις στους ώμους από "Oxford" πολυέστερ/PU, 220 g/m<sup>2</sup>, μπλε



ΤΥΠΟΣ	ΝΟΥΜΕΡΟ	€
από B0787709	00 από 00(XS)	46.00
εως B0787709	2* έως 07(XXXXL)	

**7879E**

τζάκετ εργασίας, ελαφρύ, T/C διαγωνάλ, 65% πολυέστερ, 35% βαμβάκι, 180 g/m<sup>2</sup>, ενισχύσεις στους ώμους από "Oxford" πολυέστερ/PU, 220 g/m<sup>2</sup>, μπλε



ΤΥΠΟΣ	ΝΟΥΜΕΡΟ	€
από B0787909	00 από 00(XS)	55.00
εως B0787909	2* έως 07(XXXXL)	

**7880SC**

παντελόνι εργασίας stretch, T/C καμβάς, 290 g/m<sup>2</sup>, μαύρο  
Στενή εφαρμογή, καβάλο που δεν σχίζεται και λάστιχα εφαρμογής στη μέση πλευρικά



ΤΥΠΟΣ	ΝΟΥΜΕΡΟ	€
από B0788000	00 από 00(XS)	60.00
εως B0788000	2* έως 06(XXXL)	

**7900**

παντελόνι εργασίας, τύπου πολυτσεπτο, από T/C καμβά, 260 g/m<sup>2</sup>, επιθέματα Oxford, γκρι



ΤΥΠΟΣ	ΝΟΥΜΕΡΟ	€
από B0790009	00 από 00(XS)	52.00
εως B0790009	2* έως 07(XXXXL)	

**7901**

βερμούδα εργασίας από T/C καμβά, 260 g/m<sup>2</sup>, γκρι



ΤΥΠΟΣ	ΝΟΥΜΕΡΟ	€
από B0790109	00 από 00(XS)	42.50
εως B0790109	2* έως 07(XXXXL)	

**ΕΥΚΑΙΡΙΑ Προϊόν Outlet με ΜΕΓΑΛΗ ΕΚΠΤΩΣΗ όσο υπάρχει απόθεμα**

\* προσθέστε το νούμερο ενδύματος της επιλογής σας

ΣΤΙΣ ΤΙΜΕΣ ΔΕΝ ΠΕΡΙΛΑΜΒΑΝΕΤΑΙ Φ.Π.Α.

**7903**

φόρμα εργασίας, από T/C καμβάς, 260 g/m<sup>2</sup>, επιθέματα "Oxford", γκρι



ΤΥΠΟΣ	ΝΟΥΜΕΡΟ	€
από B0790309	00 από 00(XS)	
εως B0790309	2* έως 07(XXXXL)	66.50

**7904E**

τζάκετ εργασίας, τύπου πιλότου, T/C καμβάς, 260 g/m<sup>2</sup>, καπιονέ, φοδραρισμένο, επιθέματα "Oxford" γκρι



ΤΥΠΟΣ	ΝΟΥΜΕΡΟ	€
από B0790409	00 από 00(XS)	
εως B0790409	2* έως 07(XXXXL)	116.50

**7905**

φόρμα εργασίας από καμβά T/C 270 g, ενθέματα Oxford, γκρι



ΤΥΠΟΣ	ΝΟΥΜΕΡΟ	€
από B0790501	00 από 00(XS)	
εως B0790501	2* έως 01(S)	67.00

**7905**

φόρμα εργασίας από T/C καμβά, 260 g/m<sup>2</sup>, επιθέματα Oxford, γκρι



XS	00
S	01
M	02
L	03
XL	04
XXL	05
XXXL	06
XXXXL	07

ΤΥΠΟΣ	ΝΟΥΜΕΡΟ	€
από B0790509	00 από 00(XS)	
εως B0790509	2* έως 07(XXXXL)	86.00

**7907**

γιλέκο εργασίας από καμβά T/C 270 g, ενθέματα Oxford, γκρι



ΤΥΠΟΣ	ΝΟΥΜΕΡΟ	€
B0790701	00 (XS)	33.00

**7907**

γιλέκο εργασίας, τύπου πολύτσεπο, από T/C καμβά, 260 g/m<sup>2</sup>, επιθέματα Oxford, γκρι



ΤΥΠΟΣ	ΝΟΥΜΕΡΟ	€
από B0790709	00 από 00(XS)	
εως B0790709	2* έως 07(XXXXL)	51.00

**7909**

τζάκετ εργασίας από καμβά T/C 270 g, ενθέματα Oxford, γκρι



ΤΥΠΟΣ	ΝΟΥΜΕΡΟ	€
από B0790901	00 από 00(XS)	
εως B0790901	01 έως 01(S)	57.00

**7909**

τζάκετ εργασίας από T/C καμβά, 260 g/m<sup>2</sup>, επιθέματα Oxford, γκρι



ΤΥΠΟΣ	ΝΟΥΜΕΡΟ	€
από B0790909	00 από 00(XS)	
εως B0790909	2* έως 07(XXXXL)	60.00

**7930P**

παντελόνι εργασίας, 100% βαμβάκι, 260g/m<sup>2</sup>, γκρι



**7930D**  
& σε μπεζ (B0793000 2\*)  
55.00 €



ΤΥΠΟΣ (μπλε)	ΝΟΥΜΕΡΟ	€
από B0793001	00 από 00(XS)	
εως B0793001	2* έως 06(XXXL)	64.00

**ΕΥΚΑΙΡΙΑ Προϊόν Outlet με ΜΕΓΑΛΗ ΕΚΠΤΩΣΗ όσο υπάρχει απόθεμα**

\* προσθέστε το νούμερο ενδύματος της επιλογής σας

ΣΤΙΣ ΤΙΜΕΣ ΔΕΝ ΠΕΡΙΛΑΜΒΑΝΕΤΑΙ Φ.Π.Α.

**7931P**

βερμούδα εργασίας, 100% βαμβάκι, 260g/m<sup>2</sup>, γκρι



**7931D**  
& σε μπεζ  
B0793100 **04** & B0793100 **05** **42.00€**

ΤΥΠΟΣ (γκρι)	ΝΟΥΜΕΡΟ	€
από B0793101 <b>00</b>	από 01(S)	
εως B0793101 <b>2*</b>	εως 06(XXXL)	47.50

**7937P**

γιλέκο εργασίας, 100% βαμβάκι, 260g/m<sup>2</sup>, γκρι



ΤΥΠΟΣ	ΝΟΥΜΕΡΟ	€
από B0793701 <b>02</b>	από 02(M)	
εως B0793701 <b>2*</b>	εως 05(XXL)	48.50

**7971E**

παντελόνι αδιάβροχο, πολυέστερ με επικάλυψη PVC, με θερμοκαλυμμένες ραφές, μπλε



ΤΥΠΟΣ	ΝΟΥΜΕΡΟ	€
από B0797100 <b>00</b>	από 00(XS)	
εως B0797100 <b>2*</b>	εως 06(XXXL)	17.40

**7933P**

φόρμα εργασίας, 100% βαμβάκι, 260g/m<sup>2</sup>, γκρι



ΤΥΠΟΣ	ΝΟΥΜΕΡΟ	€
από B0793301 <b>00</b>	από 00(XS)	
εως B0793301 <b>2*</b>	εως 06(XXXL)	74.00

**7939P**

τζάκετ εργασίας, 100% βαμβάκι, 260g/m<sup>2</sup>, γκρι



**7939D**  
& σε μπεζ  
(B0793900 **05**) **66.00€**

ΤΥΠΟΣ (γκρι)	ΝΟΥΜΕΡΟ	€
από B0793901 <b>00</b>	από 00(XS)	
εως B0793901 <b>2*</b>	εως 06(XXXL)	73.50

**7973**

φόρμα από PVC Tricot, αδιάβροχη, μπλε



XS	00
S	01
M	02
L	03
XL	04
XXL	05
XXXL	06

ΤΥΠΟΣ	ΝΟΥΜΕΡΟ	€
από B0797300 <b>00</b>	από 00(XS)	
εως B0797300 <b>2*</b>	εως 06(XXXL)	46.00

**7935P**

φόρμα εργασίας, 100% βαμβάκι, 260g/m<sup>2</sup>, γκρι



**7935D**  
& σε μπεζ  
B0793500 **02**  
B0793500 **03**  
**86.00€**

ΤΥΠΟΣ (γκρι)	ΝΟΥΜΕΡΟ	€
από B0793501 <b>00</b>	από 00(XS)	
εως B0793501 <b>2*</b>	εως 06(XXXL)	101.50

**7970**

παντελόνι από PVC Tricot, αδιάβροχο, μπλε

σε κίτρινο  
από B0797001 **01**  
εως B0797001 **03**  
**20.00€**

& σε πράσινο  
από B0797002 **01**  
εως B0797002 **03**  
**20.00€**



ΤΥΠΟΣ (μπλε)	ΝΟΥΜΕΡΟ	€
από B0797000 <b>00</b>	από 00(XS)	
εως B0797000 <b>2*</b>	εως 06(XXXL)	39.00

**7978E**

τζάκετ αδιάβροχο, πολυέστερ με επικάλυψη PVC, με θερμοκαλυμμένες ραφές, μπλε



ΤΥΠΟΣ	ΝΟΥΜΕΡΟ	€
από B0797800 <b>00</b>	από 00(XS)	
εως B0797800 <b>2*</b>	εως 06(XXXL)	24.50

**ΕΥΚΑΙΡΙΑ Προϊόν Outlet με ΜΕΓΑΛΗ ΕΚΠΤΩΣΗ όσο υπάρχει απόθεμα**

\* προσθέστε το νούμερο ενδύματος της επιλογής σας

ΣΤΙΣ ΤΙΜΕΣ ΔΕΝ ΠΕΡΙΛΑΜΒΑΝΕΤΑΙ Φ.Π.Α.

**7979**

τζάκετ από PVC Tricot,  
αδιάβροχο,  
μπλε



**ΕΥΚΑΙΡΙΑ!**

& σε πράσινο

από B0797902 **01**  
εως B0797902 **02**

**33.00€**

σε κίτρινο

από B0797901 **01**

εως B0797901 **05**

**33.00€**

ΤΥΠΟΣ (μπλε)	ΝΟΥΜΕΡΟ	€
από B0797900 <b>01</b>	από 01(S)	
εως B0797900 <b>2*</b>	εως 06(XXXL)	64.00

**7991N**

τεχνικό εσώρουχο, 100% πολυέστερ,  
130 g/m<sup>2</sup>, μαύρο



ΤΥΠΟΣ	ΝΟΥΜΕΡΟ	€
από B0799100 <b>01</b>	από 01(S)	
εως B0799100 <b>2*</b>	εως 05(XXL)	18.00

**7992N**

τεχνικό εσώρουχο, μακρυμάνικο,  
100% πολυέστερ, 130 g/m<sup>2</sup>, μαύρο



ΤΥΠΟΣ	ΝΟΥΜΕΡΟ	€
από B0799200 <b>01</b>	από 01(S)	
εως B0799200 <b>2*</b>	εως 05(XXL)	22.70

**ΑΞΕΣΟΥΑΡ****7800G**

επιγονατίδες  
εργασίας,  
ζεύγος



ΤΥΠΟΣ	€
B078000500	11.00

**7980**

καπέλο τσέπης για  
βροχή, μαύρο



ΤΥΠΟΣ	ΝΟΥΜΕΡΟ	€
B079800002	02(M)	16.50

**7981T**

Σκούφος 100% ακρυλικό  
ύφασμα, φοδραρισμένος  
με Thinsulate 40g/m<sup>2</sup>  
μαύρο



ΤΥΠΟΣ	€
B079810111	11.90

**7982G**

καπέλο από καμβά T/C,  
γκρι



ΤΥΠΟΣ	€
B079820009	12.50

**7984G**

ζώνη εργασίας, 100% TPE,  
με επιχρωμαωμένη μεταλλική αγκράφα,  
ένα μέγεθος: 125 cm - μπορεί να κοντύνει,  
πλάτος: 35 mm, μαύρη



ΤΥΠΟΣ	€
B079840525	15.90

**7985**

Για ζέσταμα λαιμού από  
microfleece με ρυθμιστικό, μαύρο.  
Μπορεί να χρησιμοποιηθεί  
και σαν σκούφος



ΤΥΠΟΣ	€
B079850111	11.90

**ΕΥΚΑΙΡΙΑ Προϊόν Outlet με ΜΕΓΑΛΗ ΕΚΠΤΩΣΗ όσο υπάρχει απόθεμα**

**\* προσθέστε το νούμερο ενδύματος της επιλογής σας**

ΣΤΙΣ ΤΙΜΕΣ ΔΕΝ ΠΕΡΙΛΑΜΒΑΝΕΤΑΙ Φ.Π.Α.

**7061 C**

γυαλιά ασφαλείας με διαφανές πολυκαρβονικό τζάμι

**EASY**

ΤΥΠΟΣ		€
B070610001	7061TC	9.00

**7076 P**

γυαλιά ασφαλείας με πολωμένο πολυκαρβονικό τζάμι

**SPORT**

EN1836-2005

**7076BU**

γυαλιά ανίχνευσης διαρροών με UV φως



ΤΥΠΟΣ		€
B070760029	7076BP	33.00
B070760039	7076BU	16.30

**7071BD**

γυαλιά προστασίας με πολυκαρβονικό τζάμι

**ΕΥΚΑΙΡΙΑ!!**
**AIR**

EN166F-1F

ΤΥΠΟΣ		€
B070710019	7071BD	8.00

**7076BC**

γυαλιά ασφαλείας με διαφανές πολυκαρβονικό τζάμι

**SPORT**

 EN166F-1F  
 EN170  
 UV 5-3.1

**7076BD**

γυαλιά ασφαλείας με διαφανές πολυκαρβονικό τζάμι

**SPORT**

 EN166F-1F  
 EN170  
 UV 5-2.5

ΤΥΠΟΣ		€
B070760009	7076BC	20.30
B070760019	7076BD	20.30

**7093BC**

γυαλιά ασφαλείας με διαφανές πολυκαρβονικό τζάμι

**IMPACT**

 EN166F-1F  
 EN170  
 UV 400

**7093BD**

γυαλιά ασφαλείας με σκούρο πολυκαρβονικό τζάμι

**IMPACT**

 EN166F-1F  
 EN172  
 UV 5-2.5

ΤΥΠΟΣ		€
B070930009	7093BC	31.00
B070930019	7093BD	31.00



# Καθαρισμός

ΥΔΡΟΠΛΥΣΤΙΚΕΣ ΜΗΧΑΝΕΣ ΚΡΥΟΥ ΝΕΡΟΥ

από ΣΕΛ. 215



ΥΔΡΟΠΛΥΣΤΙΚΕΣ ΜΗΧΑΝΕΣ ΚΡΥΟΥ ΝΕΡΟΥ ΕΠΑΓΓΕΛΜΑΤΙΚΕΣ

από ΣΕΛ. 216



ΥΔΡΟΠΛΥΣΤΙΚΕΣ ΜΗΧΑΝΕΣ ΚΡΥΟΥ ΝΕΡΟΥ ΑΡΓΟΣΤΡΟΦΕΣ

από ΣΕΛ. 220



ΥΔΡΟΠΛΥΣΤΙΚΕΣ ΜΗΧΑΝΕΣ ΖΕΣΤΟΥ ΝΕΡΟΥ

από ΣΕΛ. 222



ΥΔΡΟΠΛΥΣΤΙΚΕΣ ΜΗΧΑΝΕΣ ΖΕΣΤΟΥ ΝΕΡΟΥ ΑΡΓΟΣΤΡΟΦΕΣ

από ΣΕΛ. 224



ΕΞΑΡΤΗΜΑΤΑ ΓΙΑ ΥΔΡΟΠΛΥΣΤΙΚΕΣ ΜΗΧΑΝΕΣ

από ΣΕΛ. 226



ΑΠΟΣΚΛΗΡΥΝΤΙΚΑ ΝΕΡΟΥ - ΥΛΙΚΑ ΚΑΘΑΡΙΣΜΟΥ

από ΣΕΛ. 228



ΜΗΧΑΝΕΣ ΚΑΘΑΡΙΣΜΟΥ ΠΑΤΩΜΑΤΩΝ

από ΣΕΛ. 90



ΗΛΕΚΤΡΙΚΕΣ ΣΚΟΥΠΕΣ

από ΣΕΛ. 230



ΕΞΑΡΤΗΜΑΤΑ - ΦΙΛΤΡΑ ΓΙΑ ΗΛΕΚΤΡΙΚΕΣ ΣΚΟΥΠΕΣ

από ΣΕΛ. 234-9





## ΥΔΡΟΠΛΥΣΤΙΚΕΣ ΜΗΧΑΝΕΣ ΚΡΥΟΥ ΝΕΡΟΥ

- ✓Εργονομικές μηχανές εύκολες στη μεταφορά
- ✓Αντλία φτιαγμένη εξ ολοκλήρου απο μέταλλο χωρίς πλαστικά μέρη στα κύρια εξαρτήματα
- ✓**EASY START** σύστημα που εξασφαλίζει ασφαλή εκκίνηση κάτω από οποιοσδήποτε ηλεκτρικές συνθήκες
- ✓**TOTAL STOP** διακόπτει τον κινητήρα όταν το πιστόλι είναι κλειστό εξοικονομώντας ηλεκτρική ενέργεια και νερό
- ✓Θερμική προστασία στον κινητήρα
- ✓2 μεγάλες ρόδες  $\varnothing 175\text{mm}$  στο **KRM 1100 CLASSIC** & **KRS 1300 EXTRA**,  $\varnothing 170\text{mm}$  στο μοντέλο **KL**, για εύκολη μεταφορά σε κάθε έδαφος
- ✓Ενσωματωμένο ρεζερβουάρ απορρυπαντικού 0,7lt (**KRS 1300 EXTRA**)
- ✓Θήκες για εύκολη μεταφορά εξαρτημάτων και τύλιγμα καλωδίων

### Στάνταρ εξοπλισμός

- Εργονομικό πιστόλι
- Κιτ αυλού
- Μπεκ ρυθμιζόμενου τζετ
- Βούρτσα (**ΟΛΑ ΤΑ EXTRA**)
- Αυλό Rotojet
- Αυλό αφρού (**KL**)
- Σωλήνα υψηλής πίεσης 5m **KRM** & 8m **KL & KRS**
- Στάνταρ ανέμη (**ΟΛΑ ΤΑ EXTRA**)

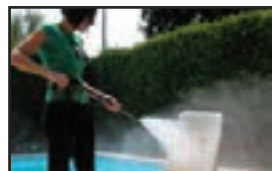
**KRM 1100 CLASSIC**
**KRS 1300 EXTRA**
**KL1400 EXTRA**

Στάνταρ ανέμη

**EXTRA  
ΕΞΑΡΤΗΜΑΤΑ  
ΣΕΛ. 226**

ΤΥΠΟΣ	ΤΑΣΗ	KW	ΣΤΡΟΦΕΣ	ΠΙΕΣΗ	ΠΑΡΟΧΗ	ΚΙΛΑ	ΔΙΑΣΤΑΣΕΙΣ	€
KRM 1100 CLASSIC	230-1	1.75	2800	125bar	360 l/h	7.1	31x28x65,5	135.00
KRS 1300 EXTRA	230-1	2.35	2800	150bar	500 l/h	9.5	33x28x84	195.00
KL 1400 EXTRA	230-1	2.0	2800	140bar	410 l/h	13	82x30,8x31	340.00

## ΥΔΡΟΠΛΥΣΤΙΚΕΣ ΜΗΧΑΝΕΣ ΚΡΥΟΥ ΝΕΡΟΥ

### ΕΠΑΓΓΕΛΜΑΤΙΚΕΣ

#### KSM 1450 CLASSIC



Υδροπλυστικές μηχανές υψηλής πίεσης που σχεδιάστηκαν με ιδιαίτερη προσοχή στην εργονομία και την άνεση του χρήστη.

Μεγάλες ρόδες που διευκολύνουν τη μετακίνηση.

Τα εξαρτήματα και το καλώδιο φυλάσσονται σε ειδική θέση.

Νέα ηλεκτραντλία με σημαντικά χαρακτηριστικά όπως:

- ✓ **EASY START** που εξασφαλίζει ασφαλή εκκίνηση κάτω από οποιοσδήποτε ηλεκτρικές συνθήκες.
- ✓ **TOTAL STOP** που διακόπτει τον κινητήρα όταν το πιστόλι είναι κλειστό εξοικονομώντας ηλεκτρική ενέργεια και νερό.
- ✓ Θερμική προστασία του κινητήρα.



### ΕΞΑΡΤΗΜΑΤΑ



**EXTRA  
ΕΞΑΡΤΗΜΑΤΑ  
ΣΕΛ. 226**

Το **KSM 1450 CLASSIC** παραδίδεται με:  
Πιστόλι με αυλό ρυθμιζόμενης βεντάλιας  
- σωλήνα υψηλής πίεσης 7μ - ρακόρ για την είσοδο νερού - αυλό αφρού με δοχείο απορρυπαντικού.

ΤΥΠΟΣ	ΤΑΣΗ	KW	ΣΤΡΟΦΕΣ	ΠΙΕΣΗ	ΠΑΡΟΧΗ	ΚΙΛΑ	ΔΙΑΣΤΑΣΕΙΣ	€
KSM 1450 CLASS	230-1	2.3	2800	145bar	480 l/h	17	89x32x38	400.00

## ΥΔΡΟΠΛΥΣΤΙΚΕΣ ΜΗΧΑΝΕΣ ΚΡΥΟΥ ΝΕΡΟΥ

### ΕΠΑΓΓΕΛΜΑΤΙΚΗ

#### KL 1600 GOLD EXTRA

- ✓ Υδροπλυστική μηχανή υψηλής πίεσης που σχεδιάστηκε με ιδιαίτερη προσοχή στην εργονομία και την άνεση του χρήστη.
- ✓ 2 μεγάλες ρόδες 170mm για εύκολη μεταφορά σε κάθε έδαφος.
- ✓ Τα εξαρτήματα και το καλώδιο φυλάσσονται σε ειδική θέση.
- ✓ Νέα ηλεκτραντλία με μπρούτζινη κεφαλή και σημαντικά χαρακτηριστικά όπως:
- ✓ Ανθεκτικότητα σε διάβρωση, χαμηλές θερμοκρασίες και υψηλές πιέσεις.
- ✓ **EASY START** που εξασφαλίζει ασφαλή εκκίνηση κάτω από οποιοσδήποτε ηλεκτρικές συνθήκες.
- ✓ **TOTAL STOP** που διακόπτει τον κινητήρα όταν το πιστόλι είναι κλειστό εξοικονομώντας ηλεκτρική ενέργεια και νερό.
- ✓ Θερμική προστασία του κινητήρα.



### ΕΞΑΡΤΗΜΑΤΑ



**EXTRA  
ΕΞΑΡΤΗΜΑΤΑ  
ΣΕΛ. 226**

Το **KL 1600 GOLD EXTRA** παραδίδεται με:  
 Πιστόλι με αυλό ρυθμιζόμενης βεντάλιας  
 - μπεκ rotojet - σωλήνα υψηλής πίεσης 8m  
 - ρακόρ για την είσοδο νερού - αυλό αφρού με δοχείο απορρυπαντικού - ανέμη για το λάστιχο.

ΤΥΠΟΣ	ΤΑΣΗ	KW	ΣΤΡΟΦΕΣ	ΠΙΕΣΗ	ΠΑΡΟΧΗ	ΚΙΛΑ	ΔΙΑΣΤΑΣΕΙΣ	€
KL 1600 GOLD E	230-1	2.3	2800	150bar	480 l/h	13	82x30,8x31	380.00

## ΥΔΡΟΠΛΥΣΤΙΚΕΣ ΜΗΧΑΝΕΣ ΚΡΥΟΥ ΝΕΡΟΥ

### ΕΠΑΓΓΕΛΜΑΤΙΚΕΣ

#### KS 1700 - KS 1700 EXTRA



- ✓ Αξονική αντλία με **μπρούτζινη κεφαλή**, με τρία πιστόνια, συνδεδεμένη απ' ευθείας στον κινητήρα.
- ✓ Σύστημα **TOTAL STOP**.
- ✓ Πλαστικός κορμός ανθεκτικός σε κτυπήματα, ρόδες και χερούλι για εύκολη μεταφορά, θέσεις στον κορμό για το πιστόλι, τον αυλό, το σωλήνα και το καλώδιο.
- ✓ Ρυθμιστής πίεσης με **μανόμετρο**.



### ΕΞΑΡΤΗΜΑΤΑ

**EXTRA  
ΕΞΑΡΤΗΜΑΤΑ  
ΣΕΛ. 227**



Το **KS 1700** παραδίδεται με:  
Λάστιχο υψηλής πίεσης 8μ - πιστόλι - αυλό με ρυθμιζόμενη βεντάλια - ρακόρ για την είσοδο νερού



Το **KS 1700 EXTRA** παραδίδεται με:  
Λάστιχο υψηλής πίεσης 10μ - πιστόλι - αυλό με ρυθμιζόμενη βεντάλια - αυλό rotojet - ανέμη για το λάστιχο - ρακόρ για την είσοδο νερού

ΤΥΠΟΣ	ΤΑΣΗ	KW	ΣΤΡΟΦΕΣ	ΠΙΕΣΗ	ΠΑΡΟΧΗ	ΚΙΛΑ	ΔΙΑΣΤΑΣΕΙΣ	€
KS 1700	230-1	2.7	2800	155bar	540 l/h	17	89x32x38	600.00
KS 1700 EXTRA	230-1	2.7	2800	155bar	540 l/h	19	89x32x38	725.00

## ΥΔΡΟΠΛΥΣΤΙΚΕΣ ΜΗΧΑΝΕΣ ΚΡΥΟΥ ΝΕΡΟΥ

### ΕΠΑΓΓΕΛΜΑΤΙΚΕΣ

#### KA 3200M / KA 5000T

- ✓ Αξονική αντλία με 3 πιστόνια, μπρούντζινη κεφαλή.
- ✓ Κινητήρας με θερμική προστασία και σύστημα **EASY START** που εξασφαλίζει εκκίνηση σε οποιοσδήποτε συνθήκες.
- ✓ Συμπαγή και αξιόπιστη κατασκευή με τεράστιες ρόδες  $\varnothing$  220mm και εργονομική λαβή που κάνουν δυνατή τη μετακίνηση ακόμα και σε ανώμαλα εδάφη και σκάλες.
- ✓ Θήκες για τα εξαρτήματα καθώς και για μικροεξαρτήματα.
- ✓ Αφαιρούμενο δοχείο απορρυπαντικού 4ltr.
- ✓ **TOTAL STOP**, ρυθμιστής πίεσης με μανόμετρο.
- ✓ Αναρρόφηση απορρυπαντικού και από εξωτερικό δοχείο με ρύθμιση ποσότητας και φίλτρο.
- ✓ Καλύπτει οποιαδήποτε απαίτηση σε καθαρίσμα με κρύο νερό.

Συνοδεύεται από: λάστιχο υψηλής πίεσης 8μ, εργονομικό πιστόλι, αυλό, ταχυσύνδεσμους για αλλαγή εξαρτημάτων.



**EXTRA  
ΕΞΑΡΤΗΜΑΤΑ  
ΣΕΛ. 227**



ΤΥΠΟΣ	ΤΑΣΗ	KW	ΚΙΝΗΤΗΡΑΣ	ΣΤΡΟΦΕΣ	ΠΙΕΣΗ	ΠΑΡΟΧΗ	ΔΙΑΣΤΑΣΕΙΣ	ΚΙΛΑ	€
KA 3200M	230-1	2.9	3.0HP	2800	150bar	600 l/h	44x42x94	36	900.00
KA 5000T	400-3	4.3	5.0HP	2800	200bar	720 l/h	44x42x94	36	950.00

## ΥΔΡΟΠΛΥΣΤΙΚΕΣ ΜΗΧΑΝΕΣ ΚΡΥΟΥ ΝΕΡΟΥ

### ΕΠΑΓΓΕΛΜΑΤΙΚΕΣ

#### K250 - 15/170T Classic



- ✓ Πλαστικά υψηλής αντοχής που εξασφαλίζουν προστασία από διάβρωση.
- ✓ Πρακτική θήκη αποθήκευσης πιστολιού και αυλού.
- ✓ Χερούλι με στηρίγματα για το καλώδιο ρεύματος και του λάστιχου.
- ✓ Εύκολη πρόσβαση συντήρησης, αφαιρώντας απλά το κάλυμμα.
- ✓ Μεγάλες ρόδες (Ø220mm) για εύκολη μετακίνηση ακόμη και σε ανώμαλο έδαφος, καθώς και σε σκάλες.
- ✓ Αφαιρούμενο δοχείο απορρυπαντικού με ένδειξη στάθμης ορατή από έξω.
- ✓ Ρύθμιση απορρυπαντικού με φίλτρο.
- ✓ Ρυθμιζόμενη αναρρόφηση απορρυπαντικού χαμηλής πίεσης.
- ✓ **TOTAL STOP**, ρυθμιστής πίεσης, μανόμετρο.
- ✓ Χαμηλόστροφος (1400rpm) 4-πολικός κινητήρας.
- ✓ Περιστρεφόμενος διακόπτης.
- ✓ Θερμική προστασία.

Συνοδεύεται από: εργονομικό πιστόλι, αυλό ρυθμιζόμενου τζετ, λάστιχο υψηλής πίεσης 10μ, μεγάλης διάρκειας ζωής για καθημερινή χρήση με επαγγελματικό τρόπο.

ΑΡΓΟΣΤΡΟΦΗ

EXTRA  
ΕΞΑΡΤΗΜΑΤΑ  
ΣΕΛ. 227



ΤΥΠΟΣ	ΤΑΣΗ	KW	ΚΙΝΗΤΗΡΑΣ	ΣΤΡΟΦΕΣ	ΠΙΕΣΗ	ΠΑΡΟΧΗ	ΔΙΑΣΤΑΣΕΙΣ	ΚΙΛΑ	€
K250-15/170T C	400-3	5.0	5.5HP	1400	170bar	900 l/h	54x44x68	40	1,350.00

## ΥΔΡΟΠΛΥΣΤΙΚΕΣ ΜΗΧΑΝΕΣ ΚΡΥΟΥ ΝΕΡΟΥ

### ΒΙΟΜΗΧΑΝΙΚΕΣ

ΑΡΓΟΣΤΡΟΦΕΣ

#### K PREMIUM 8.15T - 9.21T



**PREMIUM**  
series

Αποτέλεσμα έρευνας και  
τεχνολογίας Comet



Αποκλειστικό σύστημα  
σύζευξης μεταξύ κεφαλής  
και στροφαλοθαλάμου.

Αποκλειστικό σύστημα  
στεγάνωσης λαδιού  
στον στροφαλοθάλαμο

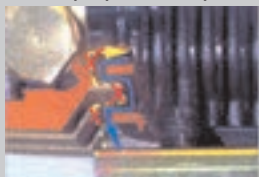

Αποκλειστικό σύστημα  
αυτολίπανσης τσιμουχών.

Δύο γυάλινους δείκτες  
στάθμης λαδιού.

- ✓ Νέο βιομηχανικό design.
- ✓ Εύκολη πρόσβαση στο πάνελ της αντλίας για γρήγορο και άνετο service.
- ✓ Μεγάλες ρόδες Ø 220mm και καλό ζύγισμα της μηχανής για εύκολη μεταφορά σε κάθε έδαφος ή σκάλες.
- ✓ Ανοξειδωτες λαβές ενσωματωμένες στη μηχανή και θήκες για τα εξαρτήματα.
- ✓ **EASY START - TOTAL STOP**
- ✓ Αφαιρούμενο δοχείο απορρυπαντικού 3,5ltr με εξωτερική ένδειξη στάθμης, ρομπινέτο ρύθμισης ροής και δυνατότητα αναρρόφησης από εξωτερικό δοχείο.
- ✓ Βαρέως τύπου ρυθμιστής πίεσης.

Συνοδεύεται από : Καρούλι με λάστιχο υψηλής 15μ, πιστόλι με εργονομική λαβή, αυλό, θήκη για τα σπάντα αξεσουάρ.

**EXTRA  
ΕΞΑΡΤΗΜΑΤΑ  
ΣΕΛ. 227**

ΤΥΠΟΣ	ΤΑΞΗ	KW	ΚΙΝΗΤΗΡΑΣ	ΣΤΡΟΦΕΣ	ΠΙΕΣΗ	ΠΑΡΟΧΗ	ΔΙΑΣΤΑΣΕΙΣ	ΚΙΛΑ	€
K PREMIUM 8.15T	400-3	6.6	7,5HP	1400	210bar	900 l/h	63x59x56	55	2,100.00
K PREMIUM 9.21T	400-3	7.5	9HP	1400	180bar	1260 l/h	63x59x56	55	2,250.00

## ΥΔΡΟΠΛΥΣΤΙΚΕΣ ΜΗΧΑΝΕΣ ΖΕΣΤΟΥ ΝΕΡΟΥ

### ΕΠΑΓΓΕΛΜΑΤΙΚΕΣ ΟΙΚΟΝΟΜΙΚΗ ΣΕΙΡΑ



ΜΟΝΟΦΑΣΙΚΗ

#### TRAPER2 130 GOLD

- ✓ Μπρούτζινη κεφαλή
- ✓ Δοχείο πετρελαίου με ένδειξη
- ✓ Κινητήρας με σύστημα "EASY START" που εξασφαλίζει εκκίνηση σε οποιοσδήποτε συνθήκες
- ✓ Λειτουργία **TOTAL STOP** με επιβράδυνση
- ✓ Βαλβίδα ασφαλείας
- ✓ Θερμική προστασία λέβητα και μοτέρ
- ✓ Καυστήρας με τζαμάκι ελέγχου
- ✓ Διακόπτης 3 θέσεων (stop-κρύο-ζεστό)
- ✓ Μεγάλες ρόδες απο λάστιχο



Συνοδεύεται από : Πιστόλι, αυλό, μπέκ νερού, σωλήνα υψηλής πίεσης 8μ - R1, δοχείο απορρυπαντικού.

EXTRA  
ΕΞΑΡΤΗΜΑΤΑ  
ΣΕΛ. 228

#### SCOUT 150

- ✓ Εγγυημένη εκκίνηση του κινητήρα σε όλες τις συνθήκες χάρη στο σύστημα **EASY START**.
- ✓ Αμπερομετρική προστασία του κινητήρα.
- ✓ Μανόμετρο.
- ✓ Ενσωματωμένα δοχεία πετρελαίου και απορρυπαντικού.
- ✓ Έξοδος απορρυπαντικού χαμηλής πίεσης.
- ✓ Βαλβίδα ασφαλείας.
- ✓ Διακόπτη για τον καυστήρα.
- ✓ Καθυστερημένη εκκίνηση του καυστήρα.
- ✓ Ενσωματωμένη θήκη για αξεσουάρ.
- ✓ Φίλτρο με στοιχείο στην εισαγωγή νερού.

Συνοδεύεται από : Πιστόλι, αυλό, σωλήνα υψηλής πίεσης 8μ - R1, μπέκ νερού.



ΜΟΝΟΦΑΣΙΚΗ

ΤΥΠΟΣ	ΤΑΣΗ	KW	ΣΤΡΟΦΕΣ	ΠΙΕΣΗ	ΠΑΡΟΧΗ	ΜΑΧ°C	ΔΙΑΣΤΑΣΕΙΣ	ΚΙΛΑ	€
TRAPER2 130 GOLD	230-1	2.2	2800	130bar	450 l/h	90	68x50x80	55	1,600.00
SCOUT 150	230-1	2.7	2800	150bar	540 l/h	90	89x50x82	85	1,750.00



## ΥΔΡΟΠΛΥΣΤΙΚΕΣ ΜΗΧΑΝΕΣ ΖΕΣΤΟΥ ΝΕΡΟΥ

### ΕΠΑΓΓΕΛΜΑΤΙΚΕΣ

#### KCS 450

- ✓ Αντλία με μπρούτζινη κεφαλή, κεραμικά πιστόνια, ενσωματωμένη βαλβίδα.
  - ✓ Κινητήρας με προστασία από υπερφόρτωση και από λάθος φορά περιστροφής.
  - ✓ Στραντζαριστό χαλύβδινο σασί, με εποξική βαφή.
  - ✓ Δοχεία 13 lit για πετρέλαιο και απορρυπαντικό.
  - ✓ Αν χρειάζεται μπορούν να χρησιμοποιηθούν και τα δύο για πετρέλαιο, διπλασιάζοντας έτσι το χρόνο λειτουργίας της μηχανής.
  - ✓ Αναρρόφηση νερού από ενσωματωμένο δοχείο.
  - ✓ TOTAL STOP, ρυθμιστής πίεσης, μανόμετρο, βαλβίδα ασφαλείας, παροχή απορρυπαντικού με υψηλή πίεση και ρύθμιση στη μηχανή, λαμπάκι χαμηλής στάθμης καυσίμου και σύστημα ασφαλείας.
  - ✓ Ρύθμιση θερμοκρασίας νερού, κατακόρυφος λέβητας.
- Συνοδεύεται από: σωλήνα υψηλής πίεσης 10μ από λάστιχο, πιστόλι, αυλό, φίλτρα νερού και πετρελαίου.



**EXTRA  
ΕΞΑΡΤΗΜΑΤΑ  
ΣΕΛ. 228**

#### KP CLASS 5.12

- ✓ Δοχείο πετρελαίου με φлотέρ και φίλτρο
  - ✓ Σύστημα χαμηλής πίεσης παροχής απορρυπαντικού, ρυθμιζόμενο
  - ✓ Ηλεκτροκινητήρας 2 πόλων (2800rpm)
  - ✓ Λειτουργία TOTAL STOP με επιβράδυνση
  - ✓ Βαλβίδα ασφαλείας
  - ✓ Ρύθμιση θερμοστάτη
  - ✓ Διακόπτης ON-OFF περιστρεφόμενος
  - ✓ Αμπερομετρική προστασία κινητήρα, έλεγχος φοράς περιστροφής, έλεγχος φάσεων
  - ✓ Ένδειξη έλλειψης καυσίμου
  - ✓ Προφυλακτήρες μπρος-πίσω
- Συνοδεύεται από: πιστόλι, αυλό, μπεκ νερού, σωλήνα υψηλής πίεσης 10μ - R1



ΤΥΠΟΣ	ΤΑΣΗ	KW	ΚΙΝΗΤΗΡΑΣ	ΣΤΡΟΦΕΣ	ΠΙΕΣΗ	ΠΑΡΟΧΗ	ΜΑΧ°C	ΔΙΑΣΤΑΣΕΙΣ	ΚΙΛΑ	€
KCS 450	400-3	4	4.0HP	2800	150bar	600 l/h	110	90x71x86	118	3,000.00
KP CLASS 5.12	400-3	4.8	5.0HP	2800	180bar	720 l/h	110	94x62x84	100	2,800.00

## ΥΔΡΟΠΛΥΣΤΙΚΕΣ ΜΗΧΑΝΕΣ ΖΕΣΤΟΥ ΝΕΡΟΥ

### ΕΠΑΓΓΕΛΜΑΤΙΚΕΣ

#### ΑΡΓΟΣΤΡΟΦΗ

#### KM CLASS 5.15 15/160 & KM EXTRA5.15

- ✓ 2 σταθερές και 2 περιστρεφόμενες ρόδες
- ✓ Πρακτικό και σταθερό στήριγμα για αυλούς
- ✓ Δοχείο πετρελαίου 18ltr με φλοτέρ και φίλτρο
- ✓ Σύστημα παροχής απορρυπαντικού υψηλής πίεσης με δυνατότητα ρύθμισης
- ✓ Ηλεκτροκινητήρας 4 πόλων αργόστροφος (1400rpm) με αμπερομετρικό έλεγχο
- ✓ Συσκευή αποσκλήρυνσης νερού με αντλία και δοχείο (KM EXTRA5.15)
- ✓ Λειτουργία ατμού (KM EXTRA5.15)
- ✓ Σύστημα ηλεκτρονικής ρύθμισης θερμοκρασίας για σταθερή θερμοκρασία νερού. (KM EXTRA5.15)
- ✓ Επαγγελματική βαλβίδα εκτόνωσης με σύστημα αποδέσμευσης πίεσης (KM EXTRA5.15)
- ✓ Ολική παύση λειτουργίας όταν η μηχανή μείνει ανενεργή για κάποιο χρονικό διάστημα (KM EXTRA5.15)
- ✓ Λειτουργία TOTAL STOP με επιβράδυνση (KM CLASS 5.15 15/160)
- ✓ Επαγγελματική βαλβίδα ασφαλείας
- ✓ Θερμική προστασία λέβητα, μονάδα ψύξης

✓ Ενσωματωμένο δοχείο νερού

Πιστοποίηση PED 97/23/CE cat.II (KM EXTRA5.15)

Συνοδεύεται από: σωλήνα υψηλής πίεσης 10μ από λάστιχο, πιστόλι, αυλό, φίλτρα νερού και πετρελαίου, κιτ ηλεκτρονικής ρύθμισης φλόγας (KM EXTRA5.15).



**EXTRA  
ΕΞΑΡΤΗΜΑΤΑ  
ΣΕΛ. 228**

ΤΥΠΟΣ	ΤΑΣΗ	KW	ΚΙΝΗΤΗΡΑΣ	ΣΤΡΟΦΕΣ	ΠΙΕΣΗ	ΠΑΡΟΧΗ	ΜΑΧ°C	ΔΙΑΣΤΑΣΕΙΣ	ΚΙΛΑ	€
KM CLASS 5.15 15/160	400-3	5	5.5HP	1400	160bar	900 l/h	110	95x62x85	115	3,500.00
KM EXTRA 5.15	400-3	5	5.5HP	1400	160bar	900 l/h	140	95x62x85	115	3,800.00

## ΥΔΡΟΠΛΥΣΤΙΚΕΣ ΜΗΧΑΝΕΣ ΖΕΣΤΟΥ ΝΕΡΟΥ

### ΝΕΑ ΣΕΙΡΑ ΒΙΟΜΗΧΑΝΙΚΩΝ ΥΔΡΟΠΛΥΣΤΙΚΩΝ

#### KF EXTRA 8.15 - KF CLASSIC 9.16

- ✓ Μπρούτζινη κεφαλή.
- ✓ Κεραμικά πιστόνια για βαρέως τύπου βιομηχανικές εφαρμογές.
- ✓ Μπιέλες από ορειχάλκινο κράμα
- ✓ Αποκλειστικό σύστημα σύζευξης μεταξύ αντλίας και κινητήρα για συνεχή χρήση.
- ✓ Βαρέως τύπου ηλεκτροκινητήρας 4 πόλων, αργόστροφος (1400rpm), με εξωτερική αντιδιαβρωτική προστασία.
- ✓ Λειτουργία TOTAL STOP με επιβράδυνση.
- ✓ Ολική παύση λειτουργίας όταν η μηχανή μείνει ανενεργή για κάποιο χρονικό διάστημα.
- ✓ Δοχείο καυσίμου μεγάλης χωρητικότητας (19 ltr) με αισθητήρα στάθμης πετρελαίου κάθετου τύπου.
- ✓ Ενσωματωμένο δοχείο απορρυπαντικού (16 ltr).

Πιστοποίηση PED 97/23/CE cat.II (KF Extra)



- ✓ Σύστημα παροχής απορρυπαντικού χαμηλής πίεσης με δυνατότητα ρύθμισης (στην KF Classic).
- ✓ Αναρρόφηση νερού απ'ευθείας μέσω αντλίας (στην KF Classic).
- ✓ Επαγγελματική βαλβίδα εκτόνωσης (στην KF Classic).
- ✓ Αναρρόφηση νερού από ενσωματωμένο δοχείο με φλοτέρ (στην KF Extra).
- ✓ Επαγγελματική βαλβίδα εκτόνωσης με σύστημα αποδέσμευσης πίεσης (στην KF Extra).
- ✓ Σύστημα παροχής απορρυπαντικού υψηλής πίεσης με δυνατότητα ρύθμισης (στην KF Extra).
- ✓ Συσκευή αποσκήρυξης νερού με αντλία & δοχείο (στην KF Extra).
- ✓ Εύκολος έλεγχος φίλτρου νερού.
- ✓ Στιβαρό χαλύβδινο σασί βαρέως τύπου.
- ✓ Ιδιαίτερα ανθεκτικά πλαστικά καλύμματα.
- ✓ Άνετες θέσεις στήριξης πιστολιού και αυλού.

**EXTRA  
ΕΞΑΡΤΗΜΑΤΑ  
ΣΕΛ. 228**















**ΒΛΕΠΕ  
ΣΕΛ.220**

Συνοδεύονται από: σωλήνα υψηλής πίεσης 10μ από λάστιχο, πιστόλι με εργονομική λαβή, αυλό, επαγγελματικό μπεκ για σταθερή βεντάλια.

ΤΥΠΟΣ	ΤΑΣΗ	KW	ΚΙΝΗΤΗΡΑΣ	ΣΤΡΟΦΕΣ	ΠΙΕΣΗ	ΠΑΡΟΧΗ	ΜΑΧ°C	ΔΙΑΣΤΑΣΕΙΣ	ΚΙΛΑ	€
KF EXTRA 8.15	400-3	7.0	8.0HP	1400	200bar	900 l/h	140	132x82x96	154	4,700.00
KF CLASS 9.16	400-3	7.0	9.0HP	1400	210bar	960 l/h	110	132x82x86	152	3,900.00

## ΕΞΑΡΤΗΜΑΤΑ ΓΙΑ ΥΔΡΟΠΛΥΣΤΙΚΕΣ ΜΗΧΑΝΕΣ ΚΡΥΟΥ ΝΕΡΟΥ

ΤΥΠΟΣ ΜΗΧΑΝΗΣ	KRM 1100 CLASSIC	KRS 1300 EXTRA	KL 1400 Extra	KL 1600 Gold Extra	KSM 1450 Classic
Πιστόλι 	24100239	24100239	24100097	24100097	24100097
Αυλός ευθύς 600χιλ.	33011501	33011501	33011118	33011118	33010803
Αυλός ευθύς περιστρ.					33010804
Μπέκ αυλού 	32170336	32170338	32170252	32170256	
Μπέκ ροτοριζέτ 	32170340	32170340	32170246	32170248	
Δοχείο αφρού 	33011510			33011061	33010795
Μπέκ αφρού		34100390			
Λάστιχο 	5μ.	33011207			
	6μ.	32081343			
	7μ.				33011048
	8μ.		32081345	33010767	33010767
	10μ.				
Αυλός βούρτσα περιστρ.	14130059	14130059	14130033	14130033	14130033
Αυλός βούρτσα σταθερή	14130057	14130057	14130032	14130032	14130032
Αυλός υδραμμοβολής 				33010801	33010801
Σωλήνας απόφραξης 	8μ.	30450061	30450061	30450028	30450028
	15μ.				30450029
Ρακόρ εισαγωγής 			50020021	50020021	50020021
Αυλός καθάρ. πατώματος 	SC145	33011503	33011503		
	SC150			33011502	33011502
	SC155				33010710
Λάστιχο εισαγωγής 					32080783
Προέκταση 	4μ.	33011505	33011505	33011028	33011028
	8μ.			33010788	33010788
Κιτ καρουλιού 					70020273
Κιτ BA 100 	06080049	06080049	06080049	06080049	06080049

## ΕΞΑΡΤΗΜΑΤΑ ΓΙΑ ΥΔΡΟΠΛΥΣΤΙΚΕΣ ΜΗΧΑΝΕΣ ΚΡΥΟΥ ΝΕΡΟΥ

Ι Λυ ζ θ η ...όαδ...θ	KS 1700 Classic/ Extra	KA 3200 Classic 10/150M	KA 5000 Classic 12/200T	K 250 15/170T Classic	K 8.15T Premium 15/210	K 9.21 Premium 21/180T
Πιστόλι	24100118	24100120	24100120	24100120	24100114	24100114
Αυλός λοξός	33011064	33010935	33010935	33010935	33010976	33010976
Αυλός λοξός περιστρ.	33011052	33011052		33010915		
α΄ΗΉ ή ΄΄ΗΨή φ΄ Ε΄ ΑΕ			33010781	33010895	33010782	33011003
Αυλός ρυθμιζόμενο τζετ					33010911	33011087
Διπλός αυλός					33010941	33010941
Μπεκ αυλού	34000510					
Μπεκ βεντάλια	15°	34000709	34000712			
	25°			34000746	34000703	34000713
Μπεκ απορρ. διπλού					34000391	34000391
Δοχείο αφρού	33010795	33010766	33010766	33010766	33010901	33010901
Λάστιχο	8μ.	33010767	32081012	32081012		
	10μ.	33010794			32081050	33010987
Αυλός βούρτσα περιστρ.	14130033	14130029	14130029	14130029	14130030	
Αυλός βούρτσα σταθερή	14130032					
Αυλός υδραμμοβολής	33010801	33010771	33010771	33010772	33010772	33010972
Σωλήνας απόφραξης	8μ.	30450028				
	15μ.	30450029				
	25μ.		30450041	30450041	30450041	30450041
Ρακόρ εισαγωγής	50020021	28033387	28033387	50020024	50020024	50020024
Αυλός καθαρί- πατώματος	SC150	33011502	33011502	33011502		
	SC155	33010710	33010710	33010710	33010710	
Λάστιχο εισαγωγής		32080783	32990019	32990019	32990019	32990019
Προέκταση	8μ.	33010788	33010769	33010769		
	6μ.					
	10μ.				33010774	33010774
Καρούλι	70020265					
Καρούλι με 15μ. λάστιχο				70020330	70020281	70020281
KIT BA 10	06080049	06080049	06080049	06080049	06080049	06080049

## ΕΞΑΡΤΗΜΑΤΑ ΓΙΑ ΥΔΡΟΠΛΥΣΤΙΚΕΣ ΜΗΧΑΝΕΣ ΚΡΥΟΥ \ ΖΕΣΤΟΥ ΝΕΡΟΥ

ΤΥΠΟΣ ΜΗΧΑΝΗΣ	TRAPER2 130 GOLD	SCOUT 150 Classic	KCS 450 10/150T	KP CLASS 5.12	KM CLASS 5.15 15/160/ **EXTRA 5.15	KF CLASSIC 9.16 16/210	KF EXTRA 8.15 15/200
Πιστόλι	24100096	24100096	24100112	24100236	24100182 **24100114	24100182	24100114
Αυλός λοξός	33011143	33010787	33010974	33010787	33011354 **33010974	33010787	33010974
Αυλός περιστρεφ.	33010780	33010780	33010777	33010777	33010893	33010895	33010893
Αυλός ρυθμιζόμενο τζετ		33010927	33010909	33010909	33010913	33010915	33010913
Αυλός διπλός	33010941	33010941	33010941	33010941	33010941	33010941	33010941
Μπεκ βεντάλια	15° 25° 34000546	34000709	34000420	34000690	34000705	34000746	34000705
Μπεκ απορρ. διπλού	34000391	34000391	34000388	34000391	34000391	34000391	34000391
Δοχείο αφρού	33010795	33010766	33010901	33010901	33010901	33010901	33010901
Λάστιχο	8μ. 32081015 10μ. 32081015	32081015	33010987	33010987	33010987	33010776	33010776
Αυλός βούρτσα περιστρ.	14130033	14130033	14130029	14130030	14130030	14130030	14130030
Αυλός υδραμμοβολής	33010989	33010989	33010772	33010772	33010972	33010772	33010772
Σωλήνας απόφραξης	8μ. 30450028 15μ. 30450029 25μ. 30450029	30450028 30450029	30450041	30450041	30450041	30450041	30450041
Συσκευή αποσκληρυνσης	06080047	06080047	06080047	06080047	06080047	06080047	06080047
Φίλτρο εισαγ. νερού		10020129					
Λάστιχο εισαγωγής	32990019	32990019	32990019	32990019	32990019	32990019	32990019
Προέκταση	10μ. 33010811 15μ. 33010811	8μ. 33010774	33010774	33010774	33010774	33010985	33010985
Καρούλι & καρότσι			70020136				
Καρούλι			70020238		70020385	70020382	70020382
Αυλός ατμού με μπεκ KIT BA 10	06080049	06080049	33011100		**33011100		33011100
Ρακόρ εισαγωγής	50020024	50020024		50020024	50020024	50020024	
Κιτ ρόδες 2τεμ.	50020024	50020024		50020024	50020024	50020024	

## ΑΠΟΣΚΛΗΡΥΝΤΙΚΑ ΝΕΡΟΥ - ΚΑΘΑΡΙΣΤΙΚΑ ΑΛΑΤΩΝ - ΑΜΜΟΣ ΥΔΡΑΜΜΟΒΟΛΗΣ



**NO - KAL**  
Ph 7 Ουδέτερο



**ACID - SER**  
Ph <1 Όξινο



Άμμος υδραμμοβολής

ΚΩΔΙΚΟΣ	ΤΥΠΟΣ	ΠΕΡΙΓΡΑΦΗ	ΠΟΣΟΤΗΤΑ	€
0060000500	NO-KAL	Αποσκληρυντικό νερού (για KF EXTRA, KE SUPER,	10lt	78.00
*0060000300	NO-KAL	Αποσκληρυντικό νερού KCS, KM CLASS)	20lt	162.00
0060000200	ACID-SER	Όξινο καθαριστικό αλάτων (για KF, KE, KCS, KD, KM, SCOUT)	10lt	84.00
3048000100		Άμμος υδραμμοβολής 0,6 - 1,2	25kg	34.50

## ΑΠΟΡΡΥΠΑΝΤΙΚΑ ΓΙΑ ΥΔΡΟΠΛΥΣΤΙΚΕΣ ΜΗΧΑΝΕΣ



### HAND NEUTRO

Ενδείκνυται ιδιαίτερα για το πλύσιμο των αυτοκινήτων με το χέρι. Χρήση ημιεπαγγελματική. Ph 6.0 Ουδέτερο. Κατάλληλο για τις μηχανές KRM, KRS, KL, KSM, KS.

ΤΥΠΟΣ	ΠΕΡΙΓΡΑΦΗ	ΛΙΤΡΑ	€
0609000900	Απορρυπαντικό	10	54.00
0609000800	Απορρυπαντικό	4x5(20)	120.00
*0609000400	Απορρυπαντικό	25	145.00

### BASIC AUTO

Κατάλληλο για τον καθαρισμό κάθε μεταφορικού μέσου. Δίνει άριστα αποτελέσματα σε ότι αφορά τον καθαρισμό αμαξωμάτων. Ιδανικό για πλύσιμο γεωργικών και βιομηχανικών μηχανημάτων και εγκαταστάσεων. Ph 11 Αλκαλικό. Κατάλληλο για όλες τις μηχανές.

ΤΥΠΟΣ	ΠΕΡΙΓΡΑΦΗ	ΛΙΤΡΑ	€
0609002000	Απορρυπαντικό	5	34.00
0609001200	Απορρυπαντικό	10	70.00
0609001100	Απορρυπαντικό	4x5(20)	135.00



### ECO MOTO

Ειδικά σχεδιασμένο για καθαρισμό κινητήρων, μοτοσυκλετών και δικύκλων. Μπορεί να χρησιμοποιηθεί για καθαρισμό πεζοδρομίων και βιομηχανικών δαπέδων. Ph 12 Ισχυρά αλκαλικό. Κατάλληλο για όλες τις μηχανές.

ΤΥΠΟΣ	ΠΕΡΙΓΡΑΦΗ	ΛΙΤΡΑ	€
0609001500	Απορρυπαντικό	10	78.00
0609001400	Απορρυπαντικό	4x5(20)	170.00

### TENAX FORTE

Κατάλληλο για τον καθαρισμό λαδιών και λιπαντικών κάθε είδους, σε φορτηγά, σκάφη, χωματοουργικά και γεωργικά μηχανήματα. Ph 13 Ισχυρά αλκαλικό. Κατάλληλο για τις μηχανές KE, KCS, KD, SCOUT, K, KA.

ΤΥΠΟΣ	ΠΕΡΙΓΡΑΦΗ	ΛΙΤΡΑ	€
0609001700	Απορρυπαντικό	10	76.00
0609001600	Απορρυπαντικό	4x5(20)	165.00



### EDIL DET

Ιδιαίτερα ισχυρό, σχεδιασμένο για χρήση σε κτίρια, χώρους υγιεινής και στην βιομηχανία τροφίμων. Απομακρύνει εύκολα το "πουρί" από αγάλματα και κτίρια και τα άλατα από πισίνες και συντριβάνια. Ph 2.5 Όξινο. Κατάλληλο για τις μηχανές KE, KCS, KD, SCOUT, K, KA.

ΤΥΠΟΣ	ΠΕΡΙΓΡΑΦΗ	ΛΙΤΡΑ	€
0609001900	Απορρυπαντικό	10	74.00
0609001800	Απορρυπαντικό	4x5(20)	155.00

## ΗΛΕΚΤΡΙΚΕΣ ΣΚΟΥΠΕΣ ΓΙΑ ΣΤΑΧΤΗ



### CA 18 S

- Κατασιγασμένος κινητήρας
- Διπλή ηλεκτρική μόνωση
- Μεταλλικό δοχείο
- Υφασμάτινο φίλτρο
- Εύκαμπτος σωλήνας μετάλλου 1 m

NEO

3208128400	1002026100
3208061600	

EXTRA  
ΕΞΑΡΤΗΜΑΤΑ  
ΣΕΛ. 234



ΤΥΠΟΣ	ΤΑΞΗ	WATT(max)	ΡΟΗ (lt/sec)	ΥΠΟΠΙΕΣΗ (kPa)	ΜΟΤΕΡ	ΚΑΔΟΣ(lt)	ΚΙΛΑ	€
CA 18 S	230	1000	30	18	1	18	3.6	50.00

## ΗΛΕΚΤΡΙΚΕΣ ΣΚΟΥΠΕΣ ΥΓΡΩΝ & ΣΤΕΡΕΩΝ + ΦΥΣΗΤΗΡΑΣ



### CV 20 S

- Κατασιγασμένος κινητήρας
- Διπλή ηλεκτρική μόνωση
- Σύστημα αναρρόφησης με ψύξη by-pass
- Λειτουργία φυσητήρα
- Μεταλλικός κάδος
- Αναδευτήρας φίλτρου
- Καλώδιο τροφοδοσίας 4 m
- Εύκαμπτος σωλήνας 1,5 m
- Εύχρηστο στήριγμα αξεσουάρ
- Αξεσουάρ Ø35

NEO

3208062400	3046003900	1002024000
3208063400	0219002900	1002009100



ΤΥΠΟΣ	ΤΑΞΗ	WATT(max)	ΡΟΗ (lt/sec)	ΥΠΟΠΙΕΣΗ (kPa)	ΜΟΤΕΡ	ΚΑΔΟΣ(lt)	ΚΙΛΑ	€
CV 20 S	220	1200	40	18	1	20	5	85.00



## ΗΛΕΚΤΡΙΚΕΣ ΣΚΟΥΠΕΣ ΥΓΡΩΝ & ΣΤΕΡΕΩΝ



NEO

### CV 30 X

- Κατασιγασμένος κινητήρας
- Διπλή ηλεκτρική μόνωση
- Σύστημα αναρρόφησης με ψύξη by-pass
- Κάδος από ανοξείδωτο χάλυβα
- 4 περιστρεφόμενους τροχούς
- Επαγγελματικοί γάντζοι κλεισίματος
- Τρόλεϊ ανθεκτικό στα χτυπήματα
- Με φλοτέρ για υγρά
- Καλώδιο τροφοδοσίας 4 m
- Αξεσουάρ Ø35

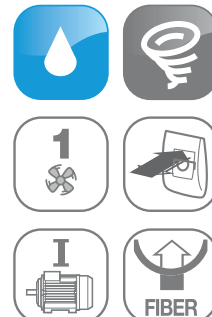
**EXTRA  
ΕΞΑΡΤΗΜΑΤΑ  
ΣΕΛ. 235**

3208064000	3206017600	1002024000	1002009100
3208063400	3046008700	0219002900	

ΤΥΠΟΣ	ΤΑΣΗ	WATT(max)	ΡΟΗ (lt/sec)	ΥΠΟΠΙΕΣΗ (kPa)	ΜΟΤΕΡ	ΚΑΔΟΣ(lt)	ΚΙΛΑ	€
CV 30 X	220	1600	70	27	1	30	7.2	130.00

## ΗΛΕΚΤΡΙΚΕΣ ΣΚΟΥΠΕΣ ΥΓΡΩΝ & ΣΤΕΡΕΩΝ & ΧΡΗΣΗ ΗΛΕΚΤΡΙΚΩΝ ΕΡΓΑΛΕΙΩΝ



NEO

### CV 30 XE

- Κατασιγασμένος κινητήρας
- Διπλή ηλεκτρική μόνωση
- Σύστημα αναρρόφησης με ψύξη by-pass
- Κάδος από ανοξείδωτο χάλυβα
- Υποδοχή ηλεκτρικών εργαλείων (2200W max.)
- Μεταλλικός σωλήνας προέκτασης
- Επαγγελματικοί γάντζοι κλεισίματος
- Καλώδιο τροφοδοσίας 5 m
- Εύκαμπτος σωλήνας 4 m
- Εύχρηστο στήριγμα αξεσουάρ
- Αξεσουάρ Ø35

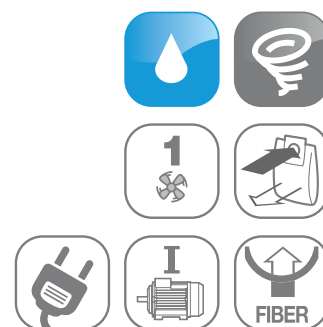

3208064000	3208063200	3046008700	1002024000	3050001800
3208065200	3206017600	0219002900	1002009100	2803071700

ΤΥΠΟΣ	ΤΑΣΗ	WATT(max)	ΡΟΗ (lt/sec)	ΥΠΟΠΙΕΣΗ (kPa)	ΜΟΤΕΡ	ΚΑΔΟΣ(lt)	ΚΙΛΑ	€
CV 30 XE	220	1600	70	27	1	30	8.2	175.00

## ΗΛΕΚΤΡΙΚΕΣ ΣΚΟΥΠΕΣ ΥΓΡΩΝ & ΣΤΕΡΕΩΝ & ΚΑΘΑΡΙΣΜΟΣ ΜΟΚΕΤΩΝ



NEO

### CVC 150 XH

- Κατασιγασμένος κινητήρας δύο σταδίων
- Σύστημα αναρρόφησης με ψύξη by-pass
- Αντλία απορρυπαντικού (1x 26 W - 1,2 l / min - 2,5 bar)
- Κάδος από ανοξείδωτο χάλυβα
- Επαγγελματικοί γάντζοι κλεισίματος
- Αναστολέας στατικής ηλεκτροπληξίας
- Σύστημα σωλήνα αποστράγγισης
- Δοχείο απορρυπαντικού 11 λίτρων.
- Τρόλεϊ ανθεκτικό στα χτυπήματα
- Με φλοτέρ για υγρά
- Υφασμάτινο φίλτρο
- Καλώδιο τροφοδοσίας 10 m
- Ενσωματωμένοι τροχοί
- Αξεσουάρ Ø40



3208065800	3046004700	1002009900
3046005300	1002008500	

EXTRA  
ΕΞΑΡΤΗΜΑΤΑ  
ΣΕΛ. 236

ΤΥΠΟΣ	ΤΑΣΗ	WATT(max)	ΡΟΗ (lt/sec)	ΥΠΟΠΙΕΣΗ (kPa)	ΜΟΤΕΡ	ΚΑΔΟΣ(lt)	ΚΙΛΑ	€
CVC 150 XH	220	1400	53	22	1	50	19	560.00



NEO

### CVC 278 XH

- 2 κατασιγασμένοι κινητήρες δύο σταδίων
- Σύστημα αναρρόφησης με ψύξη by-pass
- Αντλία απορρυπαντικού (2 x 48 W - 0,7 - 1 l / min - 7 bar)
- Κάδος από ανοξείδωτο χάλυβα
- Επαγγελματικοί γάντζοι κλεισίματος
- Αναστολέας στατικής ηλεκτροπληξίας
- Σύστημα σωλήνα αποστράγγισης
- Δοχείο απορρυπαντικού 25 λίτρων
- Με φλοτέρ για υγρά
- Υφασμάτινο φίλτρο
- Καλώδιο τροφοδοσίας 10 m
- Ενσωματωμένοι τροχοί
- Αξεσουάρ Ø40



3208065800	3046004700
3046005300	1002010000

ΔΥΟ  
ΚΙΝΗΤΗΡΕΣ

ΤΥΠΟΣ	ΤΑΣΗ	WATT(max)	ΡΟΗ (lt/sec)	ΥΠΟΠΙΕΣΗ (kPa)	ΜΟΤΕΡ	ΚΑΔΟΣ(lt)	ΚΙΛΑ	€
CVC 278 XH	230	2400	108	22	2	78	29.5	790.00

## ΗΛΕΚΤΡΙΚΕΣ ΣΚΟΥΠΕΣ ΥΓΡΩΝ & ΣΤΕΡΕΩΝ



ΝΕΟ

### CVP 265 X

- 2 κινητήρες by pass υψηλής απόδοσης
- Σύστημα αναρρόφησης με ψύξη by pass
- Σύστημα καθαρισμού φίλτρων
- Δοχείο από ανοξείδωτο χάλυβα
- Αναστολέας στατικής ηλεκτροπληξίας
- Τρόλεϊ ανθεκτικό στα χτυπήματα
- Με φλοτέρ για υγρά
- Υφασμάτινο φίλτρο
- Καλώδιο τροφοδοσίας 7,5 m
- Ενσωματωμένοι τροχοί
- Εύχρηστο στήριγμα αξεσουάρ
- Αξεσουάρ Ø40

**ΔΥΟ  
ΚΙΝΗΤΗΡΕΣ**

3208065600	0219003000	3206017800	3046005200
3208063000	3046004200	3046005000	1002010100

ΤΥΠΟΣ	ΤΑΣΗ	WATT(max)	ΡΟΗ (lt/sec)	ΥΠΟΠΙΕΣΗ (kPa)	ΜΟΤΕΡ	ΚΑΔΟΣ(lt)	ΚΙΛΑ	€
CVP 265 X	220	2400	130	22	2	65	14.5	400.00



ΝΕΟ

### CVP 378 XBH



- 3 κατασιγασμένοι κινητήρες δύο σταδίων
- Σύστημα αναρρόφησης με ψύξη by pass
- Δοχείο από ανοξείδωτο χάλυβα
- Επαγγελματικοί γάντζοι κλεισίματος
- Αναστολέας στατικής ηλεκτροπληξίας
- Δεξαμενή με κλίση
- Τρόλεϊ ανθεκτικό στα χτυπήματα
- Με φλοτέρ για υγρά
- Υφασμάτινο φίλτρο
- Καλώδιο τροφοδοσίας 10 m
- Ενσωματωμένοι τροχοί
- Αξεσουάρ Ø40

**EXTRA  
ΕΞΑΡΤΗΜΑΤΑ  
ΣΕΛ. 236**
**ΤΡΕΙΣ  
ΚΙΝΗΤΗΡΕΣ**

3208065600	0219003000	3206017800	3046005200
3208063000	3046004200	3046005000	1002010100

ΤΥΠΟΣ	ΤΑΣΗ	WATT(max)	ΡΟΗ (lt/sec)	ΥΠΟΠΙΕΣΗ (kPa)	ΜΟΤΕΡ	ΚΑΔΟΣ(lt)	ΚΙΛΑ	€
CVP 378 XBH	220	3600	162	24	3	78	27	580.00

## ΕΞΑΡΤΗΜΑΤΑ ΓΙΑ ΗΛΕΚΤΡΙΚΕΣ ΣΚΟΥΠΕΣ

CA 18 S	ΤΥΠΟΣ	ΠΕΡΙΓΡΑΦΗ
	1002026100	Σετ 3 φίλτρων από μικροΐνες
	1002026200	Φίλτρο στάχτης πλυνόμενο

CV 20 S	ΤΥΠΟΣ	ΠΕΡΙΓΡΑΦΗ
	3050001600	Σετ 5 χάρτινες σακούλες
	1002009100	Σετ 3 πρόφιλτρα από μικροΐνες
	1002027400	Nylon πρόφιλο
	1002026400	Πλυνόμενο φίλτρο
	1002027300	Φίλτρο δοχείου
	1002010300	Φίλτρο HEPA
	3208065000	Εύκαμπτος σωλήνας 2,5m Ø35

CV 20 S	ΤΥΠΟΣ	ΠΕΡΙΓΡΑΦΗ
	3208063200	2 προεκτάσεις από χρωμιωμένο χάλυβα Ø35
	3208063600	Τηλεσκοπικός μεταλλικός σωλήνας Ø35
	3046004000	Άκρο εξαρτημάτων Ø35
	3046004100	Βούρτσα για χαλιά/πάτωμα Ø35
	3046004300	Βούρτσα στρόγγυλη Ø35
	3046004800	Μεταλλική βούρτσα στρόγγυλη Ø35
	3046004600	Μικρή προσαρμογή Ø35

## ΕΞΑΡΤΗΜΑΤΑ ΓΙΑ ΗΛΕΚΤΡΙΚΕΣ ΣΚΟΥΠΕΣ

CV 30 X	ΤΥΠΟΣ	ΠΕΡΙΓΡΑΦΗ
	3050001800	Σετ 5 χάρτινες σακούλες
	3050002000	Σετ 5 χάρτινες σακούλες
	1002009100	Σετ 3 πρόφιτρα από μικροΐνες
	1002010400	Φίλτρο καλαθιού με δαχτυλίδι
	1002027400	Nylon πρόφιτρο
	1002026400	Πλυνόμενο φίλτρο
	1002027300	Φίλτρο δοχείου
	1002010300	Φίλτρο HEPA
	3208062800	Εύκαμπτος σωλήνας 5m Ø35

CV 30 ΧΕ	ΤΥΠΟΣ	ΠΕΡΙΓΡΑΦΗ
	3050001800	Σετ 5 χάρτινες σακούλες
	3050002000	Σετ 5 χάρτινες σακούλες
	1002009100	Σετ 3 πρόφιτρα από μικροΐνες
	1002010400	Φίλτρο καλαθιού με δαχτυλίδι
	1002027400	Nylon πρόφιτρο

CV 30 X	ΤΥΠΟΣ	ΠΕΡΙΓΡΑΦΗ
	3208065200	Εύκαμπτος σωλήνας 4m Ø35
	3208063200	2 προεκτάσεις από χρωμιωμένο χάλυβα Ø35
	3208063600	Τηλεσκοπικός μεταλλικός σωλήνας Ø35
	3208063800	Κεκαμμένη λαβή Ø35
	3046004000	Άκρο εξαρτημάτων Ø35
	3046004100	Βούρτσα για χαλιά/πάτωμα Ø35
	3046004300	Βούρτσα στρόγγυλη Ø35
	3046004800	Μεταλλική βούρτσα στρόγγυλη Ø35
	3046004600	Μικρή προσαρμογή Ø35

CV 30 ΧΕ	ΤΥΠΟΣ	ΠΕΡΙΓΡΑΦΗ
	1002026400	Πλυνόμενο φίλτρο
	1002027300	Φίλτρο δοχείου
	1002010300	Φίλτρο HEPA
	3208062800	Εύκαμπτος σωλήνας 5m Ø35

## ΕΞΑΡΤΗΜΑΤΑ ΓΙΑ ΗΛΕΚΤΡΙΚΕΣ ΣΚΟΥΠΕΣ

CVC 150XH	ΤΥΠΟΣ	ΠΕΡΙΓΡΑΦΗ
	3050001900	Σετ 10 χάρτινες σακούλες
	1002026900	Nylon φίλτρο
	1002026700	Πλυνόμενο φίλτρο
	1002027000	Φίλτρο δοχείου
	1002026300	Φίλτρο HEPA

CVC 278XH	ΤΥΠΟΣ	ΠΕΡΙΓΡΑΦΗ
	3050001900	Σετ 10 χάρτινες σακούλες
	1002009300	Φίλτρο καλαθιού για λεπτή σκόνη
	1002026800	Nylon φίλτρο
	1002026600	Πλυνόμενο φίλτρο
	1002008800	Φίλτρο HEPA

CVP 265 X	ΤΥΠΟΣ	ΠΕΡΙΓΡΑΦΗ
	3050001900	Σετ 10 χάρτινες σακούλες
	1002009400	Φίλτρο καλαθιού με δαχτυλίδι
	1002026800	Nylon φίλτρο

CVP 378XBH	ΤΥΠΟΣ	ΠΕΡΙΓΡΑΦΗ
	3050001900	Σετ 10 χάρτινες σακούλες
	1002009300	Φίλτρο καλαθιού για λεπτή σκόνη
	1002026800	Nylon φίλτρο
	1002026600	Πλυνόμενο φίλτρο
	1002008800	Φίλτρο HEPA

## ΗΛΕΚΤΡΙΚΕΣ ΣΚΟΥΠΕΣ ΥΓΡΩΝ & ΣΤΕΡΕΩΝ



Η ηλεκτρική σκούπα PC 35 είναι κατάλληλη για καθαρισμό χώρων, εργαστηρίων και για τον απαιτητικό ιδιώτη. Συλλέγει σκόνες, στερεά και υγρά από οποιαδήποτε επιφάνεια. Είναι εξοπλισμένη με κινητήρα 1100W και όλα τα απαραίτητα εξαρτήματα για να φτάνει και στις πιο κρυφές γωνίες.

### ΠΕΡΙΛΑΜΒΑΝΟΝΤΑΙ ΕΞΑΡΤΗΜΑΤΑ Ø 36mm



ΤΥΠΟΣ	VOLT	WATT(max)	ΡΟΗ(lt/min)	ΥΠΟΠΙΕΣΗ (KPa)	ΚΑΔΟΣ(lt)	€
PC 35	230	1,100	3,500	21	35	330.00

**EXTRA  
ΕΞΑΡΤΗΜΑΤΑ  
ΣΕΛ. 239**

## ΗΛΕΚΤΡΙΚΕΣ ΣΚΟΥΠΕΣ ΕΠΑΓΓΕΛΜΑΤΙΚΕΣ

Η επαγγελματική σειρά PROFi CLEAN κατασκευάστηκε για απορρόφηση μη εύφλεκτων υγρών καθώς και στερεών σωματιδίων για μεσαίες και μεγάλες επιφάνειες. Ο ανοξείδωτος κάδος και ο διακόπτης χαμηλής ή υψηλής ταχύτητας συνδυασμένα με ένα πλήρες σύστημα φίλτρων εξασφαλίζουν τον απαιτητικό επαγγελματία.



Ανοξείδωτος  
κάδος

CE IPX4



### ΠΕΡΙΛΑΜΒΑΝΟΝΤΑΙ ΕΞΑΡΤΗΜΑΤΑ Ø 45mm



ΤΥΠΟΣ	VOLT	WATT(max)	ΡΟΗ(lt/min)	ΥΠΟΠΙΕΣΗ (KPa)	ΚΑΔΟΣ(lt)	ΚΙΛΑ	€
PC 50	230	1,350	3,670	24	50	12	425.00

## ΗΛΕΚΤΡΙΚΕΣ ΣΚΟΥΠΕΣ ΕΠΑΓΓΕΛΜΑΤΙΚΕΣ - ΔΥΟ ΚΙΝΗΤΗΡΕΣ



Οι **PROFI CLEAN TWIN POWER** με ανοξείδωτο κάδο είναι πρακτικές και λειτουργικές σκούπες νέας γενιάς για καθαρισμό μεγάλων χώρων (π.χ. αεροδρόμια, ξενοδοχεία, νοσοκομεία, βιομηχανίες, συνεργεία, πλυντήρια αυτοκινήτων κλπ).

Χαρακτηρίζονται από πολύ μεγάλη απορροφητική ικανότητα και μπορούν να απορροφήσουν σκόνες, σκουπίδια και υγρά.

Είναι αθόρυβες και διαθέτουν τρία στάδια φιλτραρίσματος βγάζοντας στο περιβάλλον που χρησιμοποιούνται, καθαρό αέρα.

Είναι σχεδιασμένες και κατασκευασμένες για να δουλεύουν κάτω από δύσκολες συνθήκες για μακρύ χρονικό διάστημα.



1. Προφίλτρο κατηγορίας G - BGIA POLYESTER
2. Φίλτρο σελουλόζη\*
3. Σπογγώδες φίλτρο για καθαρισμό υγρών\*
4. Φίλτρο εξόδου αέρα (φιλτράρισμα 99,97%)



Ανοξείδωτος  
κάδος

ΠΕΡΙΛΑΜΒΑΝΟΝΤΑΙ ΕΞΑΡΤΗΜΑΤΑ Ø 45mm



EXTRA  
ΕΞΑΡΤΗΜΑΤΑ  
ΣΕΛ. 240



Πρίζα σούκο με διακόπτη.  
Χωριστοί διακόπτες για τους δύο κινητήρες

Θήκη για τα εξαρτήματα

Θέση για το τύλιγμα του καλωδίου τροφοδοσίας

Λειτουργία φυσήματος

Φίλτρο εξόδου αέρα.  
Δοχείο πολυκαρμμονικό

ΤΥΠΟΣ	VOLT	WATT(max)	ΡΟΗ(lt/min)	ΥΠΟΠΙΕΣΗ(KPa)	WATT ΑΝΤΛΙΑΣ	ΚΑΔΟΣ(lt)	ΚΙΛΑ	€
PC 80	230	2,400	3,250	24		80	24	950.00



## ΕΞΑΡΤΗΜΑΤΑ - ΦΙΛΤΡΑ

### PC 35

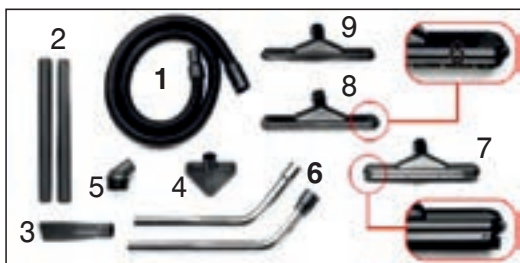

### PC 50

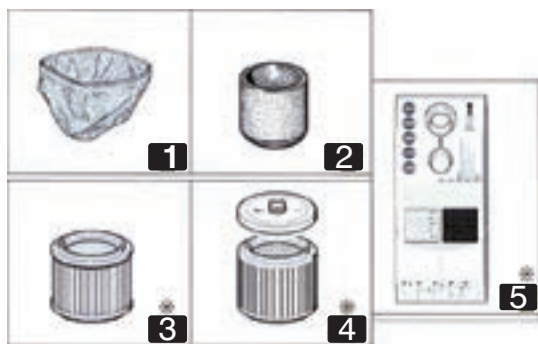

### ΕΞΑΡΤΗΜΑΤΑ Ø36mm

ΠΕΡΙΓΡΑΦΗ	ΤΥΠΟΣ
1. Εύκαμπτος σωλήνας με εργονομική λαβή	01314B0N
2. Προεκτάσεις (σετ)	50091B0N
3. Ρύγχος για γωνίες	50080B0N
4. Ρύγχος τριγωνικό	50089B0N
5. Βούρτσα στρόγγυλη	50081B0N
6. Προεκτάσεις απο χρωμιωμένο ασάλι	40020B5N
7. Βιομηχανική βούρτσα για περισυλλογή υγρών	01000B5N
8. Βιομηχανική βούρτσα για πατώματα	60005B5N
9. Βιομηχανική βούρτσα για χαλιά	60006B5N

1. Σετ χάρτινες σακούλες κάθετες	83132B0K
2. Φίλτρο δοχείου (προστασία κινητήρα)	83200B0G
3. Πλαστικό πρόφιλτρο δοχείου	83100BJA
4. Φίλτρο εξόδου αέρα	83021B8X

### ΕΞΑΡΤΗΜΑΤΑ Ø45mm

ΠΕΡΙΓΡΑΦΗ	ΤΥΠΟΣ
1. Εύκαμπτος σωλήνας με εργονομική λαβή	01315B0N
2. Σωλήνας για ηλεκτρικά εργαλεία με αντάπτορα πολλαπλής διαμέτρου (Μόνο για PC 50 TOOLS)	01321B0N
3. Εργονομικός σύνδεσμος	50093B0N
4. Ρύγχος για γωνίες	50080B0N
5. Τριγωνικό ρύγχος	50089B0N
6. Στρόγγυλη βούρτσα	50081B0N
7. Σετ δύο τεμαχίων πλαστικών προεκτάσεων	50091B0N
8. Άνω προέκταση από χρωμιωμένο ασάλι	40020B5N
9. Κάτω προέκταση από χρωμιωμένο ασάλι	40021B5N
10. Βιομηχανικό ρύγχος για καθαρισμό χαλιών	60006B5N
11. Βιομηχανική βούρτσα για πολύ δύσκολα πατώματα	60005B5N
12. Βιομηχανική βούρτσα για περισυλλογή υγρών	60007B5N
13. Αντάπτορας καλωδίων για ηλεκτρικά εργαλεία (Μόνο για PC 50 TOOLS)	50318BHN

1. Φίλτρο καλαθιού	83038B5A
2. Σπογγώδες φίλτρο υγρών	83035BHB
3. Φίλτρο δοχείου	83200BEA
4. Φίλτρο δοχείου με δίσκο προσαρμογής	83201BEG
5. Σετ χάρτινες σακούλες κάθετες	83132B0K

## ΕΞΑΡΤΗΜΑΤΑ - ΦΙΛΤΡΑ

## PC 80

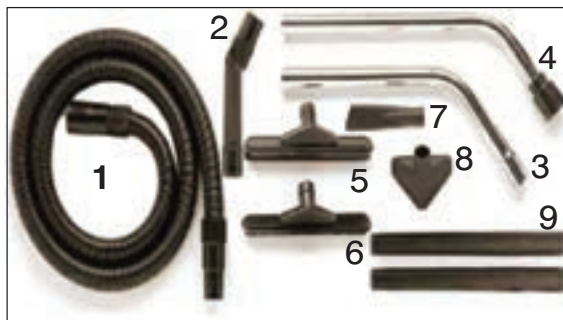

## ΕΞΑΡΤΗΜΑΤΑ Ø45mm

ΠΕΡΙΓΡΑΦΗ	ΤΥΠΟΣ
1. Εύκαμπτος σωλήνας 3,00m με περιστρεφόμενους σφικτήρες	01300H0N
2. Εργονομικός σύνδεσμος	50094B0N
3. Άνω προέκταση από ενισχυμένο ασάλι	40020B5N
4. Κάτω προέκταση από ενισχυμένο ασάλι	40021B5N
5. Βιομηχανική βούρτσα για χαλιά - μοκέτες	60006B5N
6. Βιομηχανική βούρτσα για πολύ βρώμικα πατώματα	60005B5N
7. Ρύγχος για γωνίες	50087B0N
8. Τριγωνικό ρύγχος	50090B0N
9. Σετ πλαστικές προεκτάσεις	50091B0N

1. Βιολογικό προφίλτρο δοχείου	83010H0I
2. Σπογγώδες φίλτρο υγρών	83035H0B
3. Φίλτρο δοχείου	83001H0G
4. Φίλτρο εξόδου αέρα	83150H0I
5. Σετ σακούλες	83139H0B

# Εργαλεία Συνεργείου

ΦΟΡΤΙΣΤΕΣ ΜΠΑΤΑΡΙΑΣ

από ΣΕΛ. 244



ΗΛΕΚΤΡΟΠΟΝΤΕΣ ΦΑΝΟΠΟΙΪΑΣ

από ΣΕΛ. 254



ΣΑΣΜΑΝΟΓΡΥΛΛΟΙ - ΓΕΡΑΝΑΚΙΑ

από ΣΕΛ. 255



ΠΡΕΣΣΕΣ - ΓΡΥΛΟΙ - ΚΑΒΑΛΕΤΑ

από ΣΕΛ. 257



ΑΠΑΓΩΓΕΑΣ ΚΑΥΣΑΕΡΙΩΝ - ΣΥΜΠΙΕΣΟΜΕΤΡΑ

από ΣΕΛ. 261



ΦΑΚΟΙ - ΛΑΜΠΕΣ - ΑΥΤΟΜΑΤΕΣ ΜΠΑΛΑΝΤΕΖΕΣ

από ΣΕΛ. 262



ΑΥΤΟΜΑΤΕΣ ΠΑΡΟΧΕΣ ΑΕΡΟΣ - ΝΕΡΟΥ

από ΣΕΛ. 263



ΑΝΤΛΙΑ ΕΛΕΓΧΟΥ ΣΥΣΤΗΜΑΤΟΣ ΨΕΚΑΣΜΟΥ

από ΣΕΛ. 264



ΒΑΛΒΙΔΟΤΡΙΦΤΗΣ ΑΕΡΑ

από ΣΕΛ. 264



# Εργαλεία Συνεργείου

ΠΡΟΣΤΑΣΙΑ ΗΛΕΚΤΡΟΝΙΚΩΝ ΚΥΚΛΩΜΑΤΩΝ

από ΣΕΛ. 264



ΕΛΕΓΚΤΕΣ ΑΝΤΙΨΥΚΤΙΚΟΥ

από ΣΕΛ. 264



ΕΛΕΓΚΤΕΣ ΜΠΑΤΑΡΙΑΣ, ΔΥΝΑΜΟ , ΚΥΚΛΩΜΑΤΩΝ ΨΥΞΗΣ από ΣΕΛ. 265



ΤΑΧΥΠΛΗΡΩΤΗΣ ΨΥΚΤΙΚΟΥ ΥΓΡΟΥ

από ΣΕΛ. 265



ΚΕΝΤΡΑΔΟΡΟΣ ΔΙΣΚΟΥ ΣΥΜΠΛΕΚΤΗ

από ΣΕΛ. 266



ΞΑΠΛΩΣΤΡΕΣ - ΚΑΘΙΣΜΑ ΜΕ ΡΟΔΕΣ

από ΣΕΛ. 266



ΚΑΘΑΡΙΣΤΙΚΟ ΕΞΑΡΤΗΜΑΤΩΝ

από ΣΕΛ. 268



ΚΑΣΕΤΙΝΕΣ ΕΡΓΑΛΕΙΩΝ - ΕΡΓΑΛΕΙΟΘΗΚΗ

από ΣΕΛ. 268



ΠΑΛΕΤΟΦΟΡΑ

από ΣΕΛ. 270



## ΕΠΙΛΟΓΗ ΑΠΟ ΤΟΝ ΠΙΝΑΚΑ

Για την επιλογή του κατάλληλου φορτιστή - εκκινήτη με μια ματιά, συμβουλευτείτε τον παρακάτω πίνακα :

ΑΜΠΕΡΩΡΙΑ ΜΠΑΤΑΡΙΑΣ	20 Ah	30 - 40 Ah	60 - 70 Ah	90 - 100 Ah	120 - 130 Ah	150 - 160 Ah	190 - 200 Ah	≥240 Ah
<b>ΕΠΙΛΟΓΗ ΚΑΤΑΜΗΛΟΥ ΦΟΡΤΙΣΤΗ</b>								
GYSTECH 750								
SM 1208								
MACH 113 / MATIC 113								
GYSTECH 3800 / MACH 214 / SM 1236 / SM LITHIUM								
ICHARGER 5.3 / MATIC 116								
MATIC 119 / MACH 119 / FL 1112 / FL 1113D								
DC 2213 TRACT								
FAST 18 / CYBER 20								
IDCHARGER 15 / IDCHARGER 22 / FL 2212 / 2213D / 3713D / DC 3713 TRACT / FAST 25 / FAST 30								
<b>ΟΛΟΙ ΟΙ ΦΟΡΤΙΣΤΕΣ-ΕΚΚΙΝΗΤΕΣ</b>								
<b>ΕΠΙΛΟΓΗ ΚΑΤΑΜΗΛΟΥ ΕΚΚΙΝΗΤΗ</b>								
START 320 / VELOX 320 / CLASS B 350E / SC 3230 B								
START 420 / SC 30/400 / SC 3300B / CLASS B 400E / PPS 18								
START 520 / VELOX 520 / CLASS B 4500								
CYBER 600 / PPS 30								
VELOX 650CD / CYBER 1000 / VELOX 1200T / SC 80/900 / CLASS B 5000 / CLASS B 1350 / PPS 70								

Η εκκίνηση ενός οχήματος με τη βοήθεια εκκινήτη απαιτείται όποτε η μπαταρία δεν έχει επαρκή ισχύ για να γυρίσει την μίζα. Να έχετε υπόψη σας ότι το ρεύμα εκκίνησης μπορεί να διαφοροποιείται πολύ, ανάλογα με τις εξωτερικές συνθήκες όπως:

- περιβάλλον (κρύο ή ζέστη)
- κατάσταση μπαταρίας (άδεια, ξεφόρτιστη, νέα ή παλιά)

Ακόμα η ταχυφόρτιση της μπαταρίας για 10' ή 15' διευκολύνει τον εκκινήτη διότι απαιτούνται λιγότερα Α υποβοήθησης.

## ΦΟΡΤΙΣΤΕΣ INVERTER

## ΣΕΙΡΑ SM

Αυτόματοι φορτιστές με πρόγραμμα διατήρησης μπαταρίας σε πλήρη φόρτιση (παλμική φόρτιση)\*.

Κατάλληλοι για φόρτιση μπαταριών μολύβδου τύπου : υγρές συντηρήσιμες και μη, AGM, GEL, Ca/Ca και μπαταρίες λιθίου (SM LITHIUM).

Η φόρτιση διεξάγεται μέσω εξεζητημένων προγραμμάτων πολλαπλών σταδίων.

Η διατήρηση σταθερής τάσης και ρεύματος φόρτισης



ελαχιστοποιούν τον χρόνο φόρτισης της μπαταρίας.



Σχεδιασμένοι για να προστατεύουν τα ηλεκτρονικά

των οχημάτων. Δεν σπινθηρίζουν. Προστασία από ανάστροφη



πολικότητα και βραχυκύκλωμα. Μπορούν να παραμείνουν συνδεδεμένοι για μεγάλο χρονικό

διάστημα, διατηρώντας την μπαταρία έτοιμη προς χρήση, μέσω παλμικής φόρτισης και κυμαινόμενης FLOATING (SM LITHIUM). 3 έλεγχοι : μπαταρίας, μίζας και δυναμό (SM LITHIUM). Συμβατός με σύστημα CANbus (SM LITHIUM).

Λειτουργία 'RECOND', αποκατάσταση μπαταριών οι οποίες έχουν υποστεί κύκλους βαθιάς αποφόρτισης (SM 1270 EVO).

χέ“ -’	WATT	VOLT	A	Ah min/max	ΔΙΑΣΤΑΣΕΙΣ	ΚΙΛΑ	€
SM 1208	14	12	0.8	1,2 - 35 (100*)	157X64X30	0.36	62.00
SM 1236	60	12	3.6	1,2 - 75 (120*)	202X90X45	0.55	80.00
SM LITHIUM	60	12	3.6	1,2 - 75 (120*)	202X90X45	0.65	170.00
SM 1270 EVO	120	12	7	14-150(225*)	202x90x45	0.65	130.00

Επιλέξτε εύκολα και γρήγορα τους φορτιστές από τους πίνακες σελ. 243

## ΣΕΙΡΑ I CHARGER

Έξυπνοι φορτιστές μπαταριών που στηρίζονται σε τεχνολογία inverter και διαθέτουν έλεγχο **τεσσάρων** σταδίων φόρτισης από μικροεπεξεργαστή.

Χάρη στις ειδικές λειτουργίες συντήρησης μπορούν να παραμείνουν συνδεδεμένοι στη μπαταρία για μακρό χρονικό διάστημα.

Μπορούν να φορτίσουν όλους τους τύπους μπαταριών : PbWet , PbMF , PbAGM , PbGel.

- ✓ **Ταχείς** : Ταχύτεροι από τους παραδοσιακούς φορτιστές μπαταρίας
- ✓ **ΑχπΑΙ ΕΒΧ** : Δεν θα θέσουν σε κίνδυνο τα ηλεκτρονικά του οχήματος
- ✓ **“ Έχ ! Αχ ΒΑ** : Διαθέτουν προστασία από ανάστροφη πολικότητα, υπερφόρτωση, βραχυκύκλωμα

ΑΔΙΑΒΡΟΧΟΙ

IP - 65

Πιστοποίηση  
EN 60335-1-29  
EN 50014-1-2

1. Ένδειξη τάσης φόρτισης
2. Ένδειξη τύπου μπαταρίας
3. Ένδειξη εκκίνησης φόρτισης
4. Επιλογή τάσης φόρτισης
5. Επιλογή τύπου μπαταρίας
6. Επιλογή εκκίνησης φόρτισης
7. Led



## ΕΝΔΕΙΞΕΙΣ

- Ανάστροφη πολικότητα
- Βλάβη μπαταρίας
- Φορτιστής ON
- Φόρτιση
- Τέλος φόρτισης



ΤΥΠΟΣ	VOLT	WATT	VOLT	Ah/15h	A	ΔΙΑΣΤΑΣΕΙΣ	ΚΙΛΑ	€
ICHARGER 5.3	230-1	65	6/12	120	3,5	75X40X160	0,55	73.00



### ΦΟΡΤΙΣΤΕΣ INVERTER

Έξυπνοι φορτιστές μπαταριών που στηρίζονται σε τεχνολογία inverter και διαθέτουν έλεγχο με μικροεπεξεργαστή.

Χάρη στις ειδικές λειτουργίες συντήρησης μπορούν να παραμείνουν συνδεδεμένοι στη μπαταρία για μακρό χρονικό διάστημα.

Η ψηφιακή τους οθόνη επιτρέπει έναν διαρκή έλεγχο των παραμέτρων φόρτισης.

Μπορούν να φορτίσουν όλους τους τύπους μπαταριών : PbWet , PbMF , PbAGM , PbGel.

Πιστοποίηση  
EN 60335-1-29  
EN 50014-1-2

ΑΔΙΑΒΡΟΧΟΙ

IP - 65

### ΣΕΙΡΑ IDCHARGER

ΕΛΑΦΡΟΙ, ΑΣΦΑΛΕΙΣ, ΕΡΓΟΝΟΜΙΚΟΙ  
ΚΑΤΑΜΗΛΟΙ ΓΙΑ ΟΛΟΥΣ ΤΟΥΣ ΤΥΠΟΥΣ ΜΠΑΤΑΡΙΩΝ

Ο μικροεπεξεργαστής ελέγχει τη διαδικασία φόρτισης, χωρίζοντάς την σε **πέντε** στάδια για να πετύχει την καλύτερη δυνατή απόδοση.

#### ✓ Προτερήματα :

- ✓ Ταχείς : Ταχύτεροι από τους παραδοσιακούς φορτιστές μπαταρίας
- ✓ Ασφαλείς : Δεν θα θέσουν σε κίνδυνο τα ηλεκτρονικά του οχήματος
- ✓ Προστασία : Διαθέτουν προστασία από ανάστροφη πολικότητα, υπερφόρτωση, βραχυκύκλωμα
- ✓ Οθόνη : Ψηφιακή οθόνη με ένδειξη όλων των παραμέτρων φόρτισης
- ✓ Πολύπλευροι : Παρέχουν δυνατότητα για 3 ταχύτητες φόρτισης – αργή – κανονική – ταχυφόρτιση
- ✓ Οικονομικοί : Ο ανεμιστήρας ενεργοποιείται μόνο όταν χρειαστεί
- Καταλληλότητα : Για όλους τους τύπους μπαταριών, συμπεριλαμβανομένων και αυτών.  
Βαθός κύκλου (αυσιψωτικά, σκάφη, ηλεκτροκινούμενα οχήματα)
- ✓ Αντιστάθμιση θερμοκρασίας : Το ρεύμα φόρτισης προσαρμόζεται στη θερμοκρασία της μπαταρίας
- ✓ Φορητοί : Ελαφρείς, συμπαγείς και μονωμένοι με προστασία IP65

Επιλέξτε εύκολα και γρήγορα τους φορτιστές από τους πίνακες σελ. 243

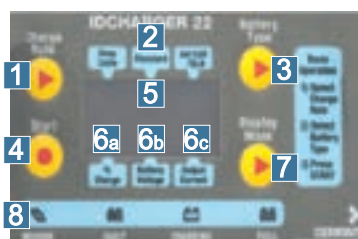

1. Επιλογή φόρτισης
2. Ένδειξη τύπου μπαταρίας
3. Επιλογή τύπου μπαταρίας
4. Επιλογή έναρξης φόρτισης
5. Οθόνη
6. Led ενδείξεων οθόνης
- 6a. Ποσοστό φόρτισης
- 6b. Τάση μπαταρίας
- 6c. Ρεύμα φόρτισης
7. Μπουτόν ενδείξεων οθόνης
8. Ένδειξη σφάλματος

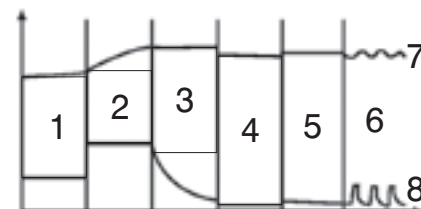

1. Ομαλή εκκίνηση φόρτισης
2. Περίοδος σταθερού ρεύματος
3. Φόρτιση υπό σταθερή τάση
4. Ανάλυση
5. Συντήρηση
6. Παλμός
7. Τάση (V)
8. Ρεύμα (A)



#### LED ΣΦΑΛΜΑΤΟΣ

- Ανάστροφη πολικότητα
- Βραχυκύκλωμένο στοιχείο
- Κατεστραμμένο στοιχείο
- Βραχυκύκλωμα

### IDCHARGER 15 - 22.1

ΤΥΠΟΣ	VOLT	WATT	VOLT	Ah/15h	A	ΕΠΙΛΟΓΕΣ ΦΟΡΤΙΣΗΣ	ΔΙΑΣΤΑΣΕΙΣ	ΚΙΛΑ	€
IDCHARGER 15	230-1	460	12	300	10	3	250x175x150	1,5	99.00
IDCHARGER 22.1	230-1	460	6/12/24	400	15	3	250x175x150	1,5	125.00

## ΦΟΡΤΙΣΤΕΣ ΜΠΑΤΑΡΙΑΣ ΗΛΕΚΤΡΟΝΙΚΟΙ

**ELECTRONIC**
**FULL POWER**

**FL 1112**

**FL 1113D**

**FL 2212**

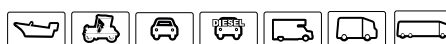
**FL 2213D**

**FL 3713D**

**1**  
PHASE

**MICRO**  
PROCESSOR

**FLOATING**  
MAINTENANCE

**CE**
**PG**

Επιλέξτε εύκολα και γρήγορα τους φορτιστές από τους πίνακες σελ. 243

Πλήρως αυτόματοι φορτιστές, με ηλεκτρονικό έλεγχο φόρτισης και κυμαινόμενο πρόγραμμα διατήρησης φόρτισης "FLOATING".

- Κατάλληλοι για φόρτιση μπαταριών μολύβδου τύπου : υγρές συντηρήσιμες και μη, AGM, GEL, Ca/Ca.
- Η φόρτιση διεξάγεται μέσω εξεζητημένων προγραμμάτων πολλαπλών σταδίων.
- Η διατήρηση σταθερής τάσης και ρεύματος φόρτισης ελαχιστοποιούν τον χρόνο φόρτισης της μπαταρίας.
- Μπορούν να παραμείνουν συνδεδεμένοι για μεγάλο χρονικό διάστημα διατηρώντας την μπαταρία έτοιμη προς χρήση, μέσω κυμαινόμενης φόρτισης.

- Σχεδιασμένοι για να προστατεύουν τα ηλεκτρονικά των οχημάτων. Δεν σπινθηρίζουν. Προστασία από ανάστροφη πολικότητα και βραχυκύκλωμα.
- Το ρεύμα φόρτισης παρέχεται χωρίς παρεμβολές και κορυφές. Η μπαταρία μπορεί να φορτιστεί απευθείας πάνω στο όχημα, χωρίς να χρειαστεί να αποσυνδεθεί (DIN 40839 επίπεδο I εκπομπής παρεμβολών).
- Ανίχνευση μπαταριών με πρόβλημα από θειούχα άλατα (εκτός FL 1112, FL 2212)
- Αφαιρεί επιβλαβείς θειούχες εναποθέσεις και αποκαθιστά τις μπαταρίες οι οποίες έχουν υποστεί κύκλους βαθιάς αποφόρτισης (εκτός FL 1112, FL 2212).
- Φορτιστής κατάλληλος για χρήση σε συνεργείο.

ΤΥΠΟΣ	VOLT	WATT	VOLT	A	Ah min / max	ΔΙΑΣΤΑΣΕΙΣ	ΚΙΛΑ	€
FL 1112	230-1	120	6/12	11	8 / 130	312X173X127	3,5	145.00
FL 1113D	230-1	260	6/12/24	11	8 / 130	312X173X127	5,3	175.00
FL 2212	230-1	260	6/12	22	15 / 260	312X173X127	5,3	180.00
FL 2213D	230-1	530	6/12/24	22	15 / 260	312X173X127	6,3	200.00
FL 3713D	230-1	760	6/12/24	37	30 / 450	395X252X210	12	260.00



## ΦΟΡΤΙΣΤΕΣ ΜΠΑΤΑΡΙΑΣ ΗΛΕΚΤΡΟΝΙΚΟΙ

### ΣΕΙΡΑ DC TRACTION (ΒΑΘΕΟΣ ΚΥΚΛΟΥ)

**ELECTRONIC**  
FULL POWER



DC 2213 TRACT

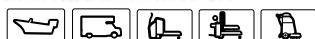

DC 3713 TRACT

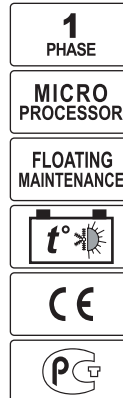
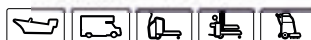

Πλήρεις αυτόματοι φορτιστές, με ηλεκτρονικό έλεγχο φόρτισης και κυμαινόμενο πρόγραμμα διατήρησης φόρτισης "FLOATING".

- Κατάλληλοι για φόρτιση μπαταριών μολύβδου τύπου : υγρές συντηρήσιμες και μη, AGM, GEL, Ca/Ca και DEEP CYCLE (βαθός κύκλος).
- Η φόρτιση διεξάγεται μέσω εξεζητημένων προγραμμάτων πολλαπλών σταδίων.
- Η διατήρηση σταθερής τάσης και ρεύματος φόρτισης ελαχιστοποιούν τον χρόνο φόρτισης της μπαταρίας.
- Μπορούν να παραμείνουν συνδεδεμένοι για μεγάλο χρονικό διάστημα διατηρώντας την μπαταρία έτοιμη προς χρήση, μέσω κυμαινόμενης φόρτισης. - Πρόγραμμα ισοστάθμισης. - Αισθητήρας θερμοκρασίας.
- Εγγυημένη ασφάλεια. Δεν σπινθηρίζουν. Προστασία από ανάστροφη πολικότητα και βραχυκύκλωμα.
- Κατάλληλοι για κλαρκ, ηλεκτροκίνητα οχήματα, βαν, σκάφη κ.λ.π.

### ΣΕΙΡΑ MATIC



MATIC 113



MATIC 116



MATIC 119



**ELECTRONIC**  
STAR & STOP

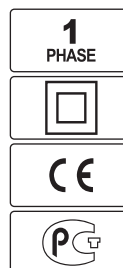

Πλήρεις αυτόματοι φορτιστές, με ενσωματωμένο έλεγχο φόρτισης, αυτόματη διακοπή φόρτισης και αυτόματη επαναφορά.

- Κατάλληλοι για φόρτιση μπαταριών μολύβδου τύπου : υγρές συντηρήσιμες και μη, AGM, GEL, Ca/Ca.
- Ενδείξεις led : Παροχή ρεύματος, μπαταρία σε φόρτιση, μπαταρία πλήρης, ανάστροφη πολικότητα.
- Προστασία θερμική και υπερφόρτισης με αυτόματη επαναφορά.
- Προστασία από ανάστροφη πολικότητα και βραχυκύκλωμα.

ΤΥΠΟΣ	VOLT	WATT	VOLT	A	Ah min / max	ΔΙΑΣΤΑΣΕΙΣ	ΚΙΛΑ	€
DC 2213 TRACT	230-1	530	6/12/24	22	15 / 160	312X173X127	6,3	245.00
DC 3713 TRACT	230-1	760	6/12/24	37	30 / 270	395X252X210	12	300.00
MATIC 113	230-1	30	12	1,5	3 / 30	225X160X95	1,3	41.50
MATIC 116	230-1	80	12	6	5 / 90	225X160X95	1,6	59.00
MATIC 119	230-1	115	12	9	10 / 120	225X160X95	2,5	63.00

Επιλέξτε εύκολα και γρήγορα τους φορτιστές από τους πίνακες σελ. 243

## ΦΟΡΤΙΣΤΕΣ ΜΠΑΤΑΡΙΑΣ 230V - 1

### ΣΕΙΡΑ MACH

Φορητοί φορτιστές μπαταρίας.

- Προστασία υπερφόρτισης με αυτόματη επαναφορά (MACH 119).
- Προστασία από αντίστροφη τοποθέτηση ακροδεκτών.
- Χειροκίνητη διακοπή φόρτισης.

Επιλέξτε εύκολα και γρήγορα τους φορτιστές από τους πίνακες σελ. 243

**TRADITIONAL**  
**PRO CHARGE**



**MACH 113**



**MACH 214**



**MACH 119**



ΤΥΠΟΣ	VOLT	WATT	VOLT	A	Ah min / max	ΔΙΑΣΤΑΣΕΙΣ	ΚΙΛΑ	€
MACH 113	230-1	40	12	3	10 / 40	225X160X95	1,3	32.50
MACH 214	230-1	50	6/12	4	15 / 60	225X160X95	1,3	48.50
MACH 119	230-1	110	12	9	10 / 120	225X160X95	1,5	55.00

### ΣΕΙΡΑ FAST MAX



Φορητοί φορτιστές μπαταρίας.

- Μονοφασικοί, φορητοί φορτιστές μπαταρίας για φόρτιση μπαταριών μολύβδου-οξέως 12/24V
- Με αμπερόμετρο και επιλογή απλής ή ταχείας φόρτισης
- Προστασία υπερφόρτισης και ανάστροφης πολικότητας



ΤΥΠΟΣ	VOLT	WATT	VOLT	A	ΓΙΑ ΜΠΑΤΑΡΙΕΣ ΜΕ Ah	ΔΙΑΣΤΑΣΕΙΣ	ΚΙΛΑ	€
FAST MAX 15	230-1	300	12/24	8	18 - 120	255X215X220	4,2	60.00
FAST MAX 30	230-1	480	12/24	17	30 - 200	290X250X230	5,8	79.00
FAST MAX 50	230-1	960	12/24	40	40 - 400	290X250X230	10,5	105.00

### ΣΕΙΡΑ FAST

Νέα σειρά ταχυφορτιστών καινοτόμου σχεδιασμού με θερμική προστασία από αναστροφή τοποθέτηση ακροδεκτών.



ΤΥΠΟΣ	VOLT	WATT	VOLT	Ah/15h	A(12V)	A(24V)	ΔΙΑΣΤΑΣΕΙΣ	ΚΙΛΑ	€
FAST 18	230-1	460	12/24	190	15	18	345X235X225	7.5	99.00
FAST 25	230-1	460	12/24	240	17	25	345X235X225	13.5	120.00
FAST 30	230-1	980	12/24	490	22	30	370X250X250	15	138.00



## ΦΟΡΤΙΣΤΕΣ ΜΠΑΤΑΡΙΑΣ ΜΕ ΜΙΚΡΟΠΕΞΕΡΓΑΣΤΗ

### ΣΕΙΡΑ CYBER

**ΕΠΑΓΓΕΛΜΑΤΙΚΟΙ ΦΟΡΤΙΣΤΕΣ** μπαταρίας (CYBER 20) και **ΦΟΡΤΙΣΤΕΣ ΕΚΚΙΝΗΤΕΣ** (CYBER 600, CYBER 1000) των οποίων η διαδικασία φόρτισης και εκκίνησης ελέγχεται και βελτιστοποιείται με μικροεπεξεργαστές. Δεν χρειάζεται να αποσυνδέετε τη μπαταρία για φόρτιση ή εκκίνηση.

#### Πλεονεκτήματα :

- ✓ Κατάλληλοι για να φορτίζουν μπαταρίες μολύβδου (συμβατικές) ή σφραγισμένες μολύβδου με υγρό ή στερεό (τζελ) ηλεκτρολύτη
- ✓ Προστασία θερμική, βραχυκυκλώματος και ανάστροφης πολικότητας
- ✓ Προστασία από εσφαλμένη καταχώριση παραμέτρων της μπαταρίας
- ✓ Προστασία από αιχμές τάσης και ρεύματος που θα μπορούσαν να βλάψουν ηλεκτρονικά συστήματα του οχήματος, αερόσακου, υπολογιστές κ.λ.π.
- ✓ Ένδειξη της κατάστασης φόρτισης, Αυτόματο κλείσιμο
- ✓ Κατάλληλοι να φορτίζουν εντελώς άδειες μπαταρίες
- ✓ Ψηφιακό Αμπερόμετρο και Βολτόμετρο.
- ✓ Επιλογή για συντήρηση (ιδανική για συντήρηση μπαταριών σε συστήματα backup τροφοδοσίας με ηλεκτροπαραγωγή ζεύγη)



Επιλέξτε εύκολα και γρήγορα τους φορτιστές από τους πίνακες σελ. 243

ΤΥΠΟΣ	VOLT	KW	VOLT	Ah/15h	ΦΟΡΤΙΣΗ A(12V)	ΕΚΚΙΝΗΣΗ EN 60335-2-29		ΔΙΑΣΤΑΣΕΙΣ	ΚΙΛΑ	€
						A(12V)	A(24V)			
CYBER 20	230-1	1	6/12/24	200	25	-	-	310X190X290	12	620.00
*CYBER 600	230-1	4	6/12/24	300	32	200	150	330X270X500	24	1,100.00
CYBER 1000	230-1	11	6/12/24	500	52	400	300	330X270X500	31	1,400.00

## ΕΠΑΓΓΕΛΜΑΤΙΚΟΙ ΦΟΡΤΙΣΤΕΣ ΜΠΑΤΑΡΙΑΣ ΚΑΙ ΣΤΑΘΕΡΟΠΟΙΗΜΕΝΗ ΠΑΡΟΧΗ ΡΕΥΜΑΤΟΣ ΕΛΕΓΧΟΜΕΝΗ ΑΠΟ ΜΙΚΡΟΠΕΞΕΡΓΑΣΤΗ

### ΣΕΙΡΑ LIFE

Υψηλή απόδοση με τεχνολογία inverter και PFC. Εύκολο στη χρήση χάρη στο μενού γρήγορης χρήσης και στο ήχο βομβητή. Τα προγράμματα είναι πολυγλωσσικά.

#### Φορτιστής μπαταρίας

Κατάλληλος για τη φόρτιση μπαταριών μολύβδου: WET με και χωρίς συντήρηση, AGM, GEL και μπαταρίες ιόντων λιθίου (LiFePO4). "I-U0" Χαρακτηριστικό φόρτισης με πρόγραμμα συντήρησης. προσαρμόσιμο πρόγραμμα φόρτισης πολλαπλών βημάτων. Λειτουργίες εξισορρόπησης μπαταρίας και αποθείωσης.

#### Σταθεροποιημένη τροφοδοσία ρεύματος

Παροχή ρεύματος για την υποστήριξη των διαγνωστικών και την διατήρηση των ηλεκτρονικών μονάδων ελέγχου αυτοκινήτων. Λειτουργία back-up για την τροφοδοσία ηλεκτρονικών συστημάτων των αυτοκινήτων κατά τη διάρκεια αντικατάστασης της μπαταρίας. Παροχή ηλεκτρικού ρεύματος για οχήματα έκθεσης (με ή χωρίς μπαταρία). Λειτουργία "κλειδώματος" για αποφυγή ακατάλληλης χρήσης. επιλογή για αυτόματη εκκίνηση όταν τροφοδοτείται από το δίκτυο. Σταθεροποιημένη παροχή ρεύματος ρυθμιζόμενη σε τάση και ρεύμα για συγκεκριμένες χρήσεις. Χάρη στον αναγνώστη καρτών SD, είναι δυνατή η ενημέρωση του λογισμικού με νέα προγράμματα φόρτισης. Είναι δυνατή η χρήση καλωδίων διαφόρου μήκους (μέχρι 5m) που κρατούν τη συσκευή βαθμονομημένη.

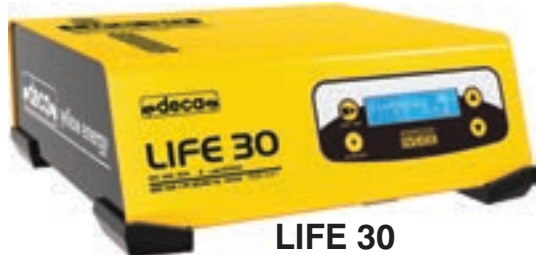
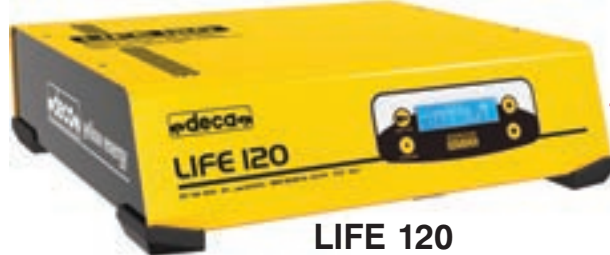
**LIFE 30**

**LIFE 120**

ΤΥΠΟΣ	VOLT	WATT	VOLT	A	Ah min/max	ΔΙΑΣΤΑΣΕΙΣ	ΚΙΛΑ	€
LIFE 30	230-1	600	12	30	2 / 600	260x260x98	3.25	600.00
LIFE 120	230-1	1800	12	120	20 / 2400	330x350x98	5.35	900.00

\* μέχρι εξαντλήσεως των αποθεμάτων

ΣΤΙΣ ΤΙΜΕΣ ΔΕΝ ΠΕΡΙΛΑΜΒΑΝΕΤΑΙ Φ.Π.Α.

## ΦΟΡΤΙΣΗ - ΤΑΧΕΙΑ ΦΟΡΤΙΣΗ - ΕΚΚΙΝΗΣΗ

### ΣΕΙΡΑ SC

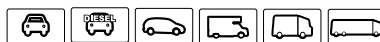
**ELECTRONIC**
**FULL POWER**
**1**  
PHASE

**MICRO**  
PROCESSOR

**FLOATING**  
MAINTENANCE

**BOOSTER**  
START ASSIST

**TIMER**
**SAFE**  
CHARGE  
BOOST

**REMOTE**  
START

**CE**
**PG**

**SC 80/900**

Επαγγελματικοί φορτιστές - εκκινήτες με έλεγχο από μικροεπεξεργαστή.

- Κατάλληλοι για φόρτιση μπαταριών μολύβδου τύπου : υγρές συντηρήσιμες και μη AGM, GEL, Ca/Ca.
- Το σύστημα προστατεύει τα ηλεκτρονικά του οχήματος από παρεμβολές και υπέρταση, κατά την ταχεία εκκίνηση (DIN 40839 επίπεδο I εκπομπής παρεμβολών).
- Η φόρτιση διεξάγεται μέσω εξεζητημένων προγραμμάτων πολλαπλών σταδίων.
- Μπορούν να παραμείνουν συνδεδεμένοι για μεγάλο χρονικό διάστημα διατηρώντας την μπαταρία έτοιμη προς χρήση, μέσω κυμαινόμενης φόρτισης.
- Επιτρέπει την βέλτιστη φόρτιση μπαταριών όλων των χωρητικότητας (Ah).
- Φόρτιση με χρονοδιακόπτη
- Εκκίνηση με τηλεχειριστήριο
- Ψηφιακό Βολτόμετρο - αμπερόμετρο
- Προστασία θερμική και υπερφόρτισης με αυτόματη επαναφορά.
- Προστασία από ανάστροφη πολικότητα και βραχυκύκλωμα.
- Ακροδέκτες βαρέος τύπου.

Επιλέξτε εύκολα και γρήγορα τους φορτιστές-εκκινήτες από τους πίνακες σελ. 243

ΤΥΠΟΣ	VOLT	KW ΦΟΡΤ. / ΕΚΙΝ.	VOLT	A	Ah min / max	Εκκίνηση A (0V)	ΔΙΑΣΤΑΣΕΙΣ	ΚΙΛΑ	€
SC 30/400	230-1	0,7 / 7,8	12/24	30	5 / 400	400	390X280X903	20,6	450.00
SC 80/900	230-1	1,7 / 16,8	12/24	80	5 / 1000	900	390X280X903	26,7	625.00

### ΣΕΙΡΑ CLASS BOOSTER

**PRO**  
TRADITIONAL  
CHARGE

**CLASS BOOSTER**  
THE ORIGINAL!  
decca

**BOOSTER**  
START ASSIST

**CE**
**PG**

#### Χαρακτηριστικά :

- Για φόρτιση μπαταριών οξέως - μολύβδου
- Τάση φόρτισης 12V και 24V
- Ρύθμιση ρεύματος φόρτισης
- Προστασία από υπερφόρτιση
- Προστασία από ανάστροφη τοποθέτηση ακροδεκτών
- Προστασία βραχυκυκλώματος ακροδεκτών
- Καλώδιο τροφοδοσίας 2m με φως Schuko (για μονοφασικά)

ταχυφόρτιση με χρονοδιακόπτη

ταχυφόρτιση με χρονοδιακόπτη

Εκκίνηση με τηλεχειριστήριο

Με 4 θέσεις φόρτισης

ΤΥΠΟΣ	VOLT	KW ΦΟΡΤ. / ΕΚΙΝ.	VOLT	ΦΟΡΤΙΣΗ A(12V)	ΕΚΚΙΝΗΣΗ A(0V)	ΕΚΚΙΝΗΣΗ EN 60335-2-29	ΔΙΑΣΤΑΣΕΙΣ	ΚΙΛΑ	€
CLASS B 350E	230-1	1,1 / 5	12/24	35	300	220	400X300X640	15,5	300.00
CLASS B 400E	230-1	1,3 / 6	12/24	40	400	270	400X300X640	18	320.00
CLASS B 4500	230-1	1,7 / 7,5	12/24	75	500	350	470X320X750	25,5	475.00
CLASS B 5000	230-1	2,3 / 11	12/24	105	700	460	470X320X750	28	575.00
CLASS B 1350	400-3	2,5 / 20	12/24	100	1350	800	470X320X750	44	1,300.00

## ΦΟΡΤΙΣΗ - ΤΑΧΕΙΑ ΦΟΡΤΙΣΗ - ΕΚΚΙΝΗΣΗ

### ΣΕΙΡΑ START

Μια πλήρη σειρά για απλή ή γρήγορη φόρτιση μπαταριών καθώς και εκκίνηση για μηχανές, επιβατικά και μικρά Diesel φορτηγά. Προστασία από ανάστροφη τοποθέτηση ακροδεκτών



Έλεγχος ταχυφόρτισης με χρονοδιακόπτη

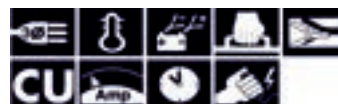

Είναι εξοπλισμένοι με χρονοδιακόπτη για έλεγχο της γρήγορης φόρτισης, καθώς και με ενσύρματο χειριστήριο που επιτρέπει εκκίνηση από απόσταση (Velox 1200T)



ΤΥΠΟΣ	VOLT	KW ΦΟΡΤ. ΕΚΙΝ.		VOLT	Ah/15h	ΦΟΡΤΙΣΗ A(12V)	ΕΚΚΙΝΗΣΗ A(0V)	ΕΚΚΙΝΗΣΗ EN 60335-2-29	ΔΙΑΣΤΑΣΕΙΣ	ΚΙΛΑ	€
START 520	230-1	1.3	10	12/24	560	45	500	300	280X460X260	16	458.00
VELOX 520	230-1	1.3	10	12/24	560	45	500	300	350X750X320	21	475.00
VELOX 1200T	400-3	5	29	12/24	2.200	165	1.250	1000	470X800X360	43	1,250.00

## ΦΟΡΤΙΣΗ - ΕΚΚΙΝΗΣΗ

### ΣΕΙΡΑ VELOX MAX



Τροχήλατοι φορτιστές-εκκινήτες

- Μονοφασικοί, τροχήλατοι φορτιστές-εκκινήτες
- Για φόρτιση μπαταριών μολύβδου-οξέως 12/24V και εκκίνηση όλων των τύπων αυτοκινήτων, βαν, τρακτέρ και φορτηγών.
- Με αμπερόμετρο, επιλογή απλής ή ταχείας φόρτισης (boost), γρήγορη εκκίνηση και χρονοδιακόπτη για ταχυφόρτιση

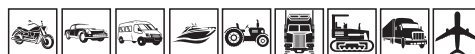

ΤΥΠΟΣ	VOLT	WATT	VOLT	ΦΟΡΤΙΣΗ A	ΕΚΚΙΝΗΣΗ A	ΔΙΑΣΤΑΣΕΙΣ	ΚΙΛΑ	€
VELOX MAX 430	230-1	760	12/24	45	260	645X300X310	20.6	185.00
VELOX MAX 730	230-1	1500	12/24	90	500	645X300X310	27.4	225.00

Επιλέξτε εύκολα και γρήγορα τους φορτιστές-εκκινήτες από τους πίνακες σελ. 243

## ΦΟΡΤΙΣΤΕΣ - ΕΚΚΙΝΗΤΕΣ ΠΟΛΛΑΠΛΩΝ ΛΕΙΤΟΥΡΓΙΩΝ

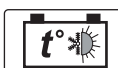

SC 3230B



- Το σύστημα προστατεύει τα ηλεκτρονικά του οχήματος από παρεμβολές και υπέρταση, κατά την ταχεία εκκίνηση (DIN 40839 επίπεδο I εκπομπής παρεμβολών). Επιπλέον μπορεί να τροποποιηθεί η τιμή ορίου της τάσης για τα στάδια φόρτισης, ώστε να προσαρμοστεί για ειδικού τύπου μπαταρίες (π.χ. Optima, MaXXima). Επίσης ελέγχει αν η τάση που επιλέξατε είναι η σωστή και αν προκύπτει βραχυκύκλωμα ή ανάστροφη πολικότητα.
- Η φόρτιση διεξάγεται μέσω εξεζητημένων προγραμμάτων πολλαπλών σταδίων.
- 4 προγράμματα πολλαπλών σταδίων  
Οι μπαταρίες μολύβδου WET, AGM, GEL, Ca/Ca και traction "Deep Cycle", φορτίζονται μέσω εξεζητημένων προγραμμάτων πολλαπλών σταδίων :  
Φόρτιση – Ισοστάθμιση – Συντήρηση ("Floating") – Αφαλάτωση απο θειούχα άλατα – Συνεχούς μεταβολής ρύθμιση ρεύματος φόρτισης.
- Επιτρέπει την βέλτιστη φόρτιση μπαταριών όλων των χωρητικοτήτων (Ah).
- Λειτουργία εκκινήτη για βοήθεια εκκίνησης
- Προσαρμόζει αυτόματα την τάση φόρτισης, σύμφωνα με την θερμοκρασία περιβάλλοντος.
- Ο φορτιστής ελέγχει αν τυχόν η μπαταρία έχει πρόβλημα με θειούχα άλατα και αν μπορεί να αποθηκεύσει την φόρτιση.
- Συνδέοντας τον φορτιστή με την μπαταρία και το ρεύμα, εκτελείται αυτόματα το τελευταίο πρόγραμμα που χρησιμοποιήθηκε, μέσω της μνήμης.
- Κατά την διάρκεια αντικατάστασης της μπαταρίας, η λειτουργία "Back up» τροφοδοτεί τα ηλεκτρονικά συστήματα του οχήματος για να μην χαθούν αποθηκευμένες ρυθμίσεις (σταθμοί ραδιοφώνου κ.λ.π.)

ΤΥΠΟΣ	VOLT	KW ΦΟΡΤ. / ΕΚΙΝ.	VOLT	A	Ah min / max	Εκκίνηση A (0V)	ΔΙΑΣΤΑΣΕΙΣ	ΚΙΛΑ	€
SC 3230B	230-1	0,8 / 7	6/12/24	45	5 / 600	250	450X250X285	17,5	675.00
SC 3300B	230-1	1,2 / 10	6/12/24	60	5 / 800	350	450X250X285	20	680.00

## ΕΠΑΝΑΦΟΡΤΙΖΟΜΕΝΟΙ ΕΚΚΙΝΗΤΕΣ

Επιλέξτε εύκολα και γρήγορα τους φορτιστές-εκκινήτες από τους πίνακες σελ. 243



12V/24V Εκκινήτης επαγγελματικής χρήσης

- Υψηλής ποιότητας υλικά κατασκευής
- Καλώδια SUPERFLEX
- Ορειχάλκινες τσιμπίδες επαφής
- Κουμπώματα επιλογής τάσης (12V/24V) τύπου "Anderson"
- Κεραμικές ασφάλειες προστασίας του οχήματος απο βραχυκυκλώματα

ΤΥΠΟΣ	VOLT	ΡΕΥΜΑ PEAK (Amp)	VOLT	ΕΣΩΤΕΡΙΚΗ ΜΠΑΤΑΡΙΑ Ah (12V)	ΕΚΚΙΝΗΣΗ A(0V)	ΔΙΑΤΟΜΗ ΚΑΛΩΔΙΩΝ	ΔΙΑΣΤΑΣΕΙΣ	ΚΙΛΑ	€
PPS 70	230-1	7000/3500	12/24	46	2300	50 mm <sup>2</sup>	300X270X340	19	950.00

## ΗΛΕΚΤΡΟΠΟΝΤΕΣ ΦΑΝΟΠΟΪΙΑΣ

### ΜΟΝΟΦΑΣΙΚΗ ΨΗΦΙΑΚΗ ΦΟΡΗΤΗ ΠΟΝΤΑ

 1  
PHASE

 MICRO  
PROCESSOR

 THYRISTOR  
CONTROLLED

**SW 16**

- ΨΗΦΙΑΚΟΣ ΕΠΕΞΕΡΓΑΣΤΗΣ : ελέγχει και βελτιστοποιεί τις παραμέτρους συγκόλλησης
- Ρύθμιση χρόνου λειτουργίας
- Επιλογή μεταξύ απλής, παλμικής ή συνεχούς πόντας (SW 22BASIC)
- Πίνακας ένδειξης παραμέτρων συγκόλλησης
- Ένδειξη θερμικής προστασίας
- Πιστόλι με ένωση ταχυσυνδέσμου

**SW 22 BASIC**

KIT STUDDER

3 τεμ.



KIT STUDDER

20 τεμ.



ΤΥΠΟΣ	VOLT	KW	ΡΕΥΜΑ ΚΟΛΛΗΣΗΣ A	ΔΙΑΣΤΑΣΕΙΣ	ΚΙΛΑ	€
SW 16	230-1	3	1600	305X185X265	16.6	600.00
SW 22 BASIC	230-1	4	400 - 2200	320X185X265	20	700.00

Παραδίδονται με καλώδια και πιστόλι με KIT STUDDER

### ΦΟΡΗΤΗ ΨΗΦΙΑΚΗ ΠΟΝΤΑ

**INVERTER**

 1  
PHASE

 MICRO  
PROCESSOR

GENERATOR

**SW 15 ALU**

INVERTER ΣΥΓΚΟΛΛΗΣΗΣ ΕΞΑΡΤΗΜΑΤΩΝ ΦΑΝΟΠΟΪΙΑΣ ΜΕ ΕΚΦΟΡΤΙΣΗ ΠΥΚΝΩΤΗ ΙΔΑΝΙΚΗ ΓΙΑ ΚΟΛΛΗΣΕΙΣ ΠΟΝΤΑΣ ΣΕ ΧΑΛΥΒΑ, ΙΝΟΧ, ΑΛΟΥΜΙΝΙΟ, ΓΑΛΒΑΝΙΖΕ ΚΑΙ ΟΡΕΙΧΑΛΚΟ

- Με ενσωματωμένη τεχνολογία εξοικονόμησης ρεύματος
- Αυτόματη αναστροφή τάσης εισόδου 115-230
- Κολλάει καρφιά διαμέτρου 3 ως 8 mm
- Ιδανικό για φανοποιούς, θερμοϋδραυλικούς, εγκαταστάσεις, εργασίες συντήρησης
- Κολλάει χωρίς να αλλοιώνει την πίσω πλευρά της επιφάνειας κόλλησης, ακόμη και αν αυτή είναι βαμμένη, πλαστικοποιημένη ή γαλβαν ζέ.
- Κατάλληλη για χρήση με γεννήτρια  $\pm 15\%$

Παραδίδεται με καλώδια, πιστόλι, εξάρτημα στερέωσης  $\varnothing 4$ , καρφιά αλουμινίου M4x16 (100τμχ.) (010972), οβάλ ροδέλες M4 (5τμχ.) (010986)

ΤΥΠΟΣ	VOLT	KW	ΠΥΚΝΩΤΗΣ $\mu F$	ΕΝΕΡΓΕΙΑ ΠΟΝΤΑΣ J	ΚΑΡΦΙΑ/ΛΕΠΤΟ	ØΚΑΡΦΙΑ	ΔΙΑΣΤΑΣΕΙΣ	ΚΙΛΑ	€
SW 15 ALU	115/230-1	0,4	66000	50 ÷ 1500	20 ( $\varnothing 4$ mm)	3 - 8	380X190X400	13,5	1,950.00
					10 ( $\varnothing 8$ mm)				

## ΗΛΕΚΤΡΟΠΟΝΤΕΣ ΦΑΝΟΠΟΙΪΑΣ

### ΗΛΕΚΤΡΟΠΟΝΤΑ ΜΕ ΨΗΦΙΑΚΟ ΕΛΕΓΧΟ SYNERGIC

**1**  
PHASE

 MICRO  
PROCESSOR

SYNERGIC

 PULSE  
GALVANISED STEEL

 MICROPROCESSOR  
INSIDE

 S+S  
Spot  
Automatic  
Control

CE

PC



#### SW 100

- Βελτιστοποίηση των παραμέτρων συγκόλλησης μέσω μικροεπεξεργαστή
- α) Ρυθμίσεις συνέργειας  
Αυτόματη ρύθμιση των παραμέτρων συγκόλλησης, σύμφωνα με την επιλογή εργαλείου και το πάχος υλικού.
- β) Ρυθμιζόμενο ρεύμα και χρόνος πόντας
- γ) Διπλό ψηφιακό όργανο για ένδειξη των ρυθμίσεων συγκόλλησης.
- δ) Δυνατότητα ταυτόχρονης χρήσης τσιμπιδας πόντας και πιστολιού STUDDER, προς αποφυγή απώλειας χρόνου για την προσαρμογή των εργαλείων.

Συνεχές απλό και παλμικό ποντάρισμα για ελάσματα από υψηλής απόδοσης χάλυβα και γαλβανιζέ.

Αυτόματη αντιστάθμιση για ομοιομορφία σε όλες τις πονταρισίες.

Παραδίδεται με καλώδια, πιστόλι με KIT STUDDER (010750), αερόψυκτο πιστόλι πόντας PNK 25 (010802), ηλεκτρόδιο για οβάλ ροδέλες (010896), 10 οβάλ ροδέλες (010990), 10 οβάλ ροδέλες στριφτές (010991), ηλεκτρόδιο για βίδες M5/M6 (010767), 100 λαμαρινόβιδες 5x25 (010759), 100 λαμαρινόβιδες 5x18 (010760), 100 πριτσίνια M5x18 (010757), γάντζος για ροδέλες Z8x16mm (010771), ζευγάρι αερόψυκτα μπράτσα 120mm με ηλεκτρόδια (011011)

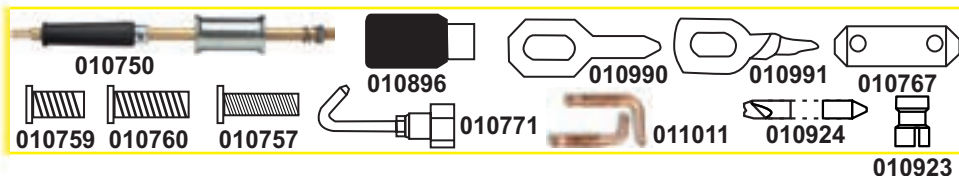

ΤΥΠΟΣ	VOLT	KW	ΡΕΥΜΑ ΚΟΛΛΗΣΗΣ A	ΠΑΧΟΣ mm	ΠΟΝΤΕΣ /ΩΡΑ(0,8+0,8)	ΠΟΝΤΕΣ /ΩΡΑ(3+3)	ΔΙΑΣΤΑΣΕΙΣ	ΚΙΛΑ	€
SW 100	400-1	12	200 - 8000	3 + 3	600	750	650X730X1100	82	3,500.00

## ΕΞΑΡΤΗΜΑΤΑ ΠΟΝΤΑΣ

### KPSH 1

Τραβέρσα τραβήγματος με γάντζους



010199

011019 011016

011018



010941

### KPSL 1

Μοχλός τραβήγματος με γάντζους

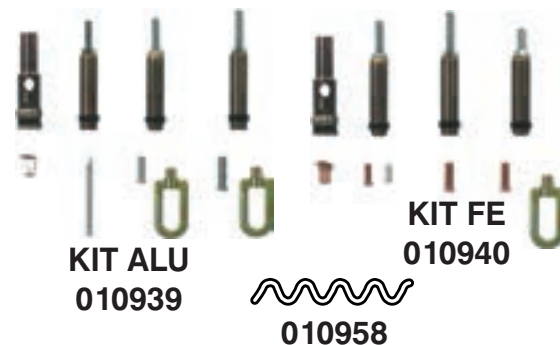
 KIT ALU  
010939

 KIT FE  
010940

010958

ΤΥΠΟΣ	ΠΕΡΙΓΡΑΦΗ	€
KPSH 1	Κιτ τραβέρσα έλξης (SW 22 BASIC, SW 100)	380.00
KPSL 1	Μοχλός έλξης πολλαπλών γάντζων	120.00
010941	Κιτ βραχίονες πόντας (SW 100)	1,150.00
KIT ALU 010939	Κιτ πόντας για αλουμίνιο (SW 15ALU)	280.00
KIT FE 010940	Κιτ πόντας για χάλυβα (SW 15ALU)	210.00
CR 28	Τρόλεϊ (SW 22 BASIC, I-PAC 1235, I-PAC 1235K)	290.00
010199	Κιτ KST4 STUDDER	140.00



CR 28

ΤΥΠΟΣ	ΠΕΡΙΓΡΑΦΗ
010753	Κιτ ροδέλες 8X16X1.5
010765	Ηλεκτρόδιο για ροδέλες D8X16
010769	Κιτ 5 ηλεκτρ. άνθρακα
010772	Κιτ τρίγωνες ροδέλες
010773	Τσοκ για τρίγωνη ροδέλα



## ΣΑΣΜΑΝΟΓΡΥΛΛΟΙ - ΓΕΡΑΝΑΚΙΑ

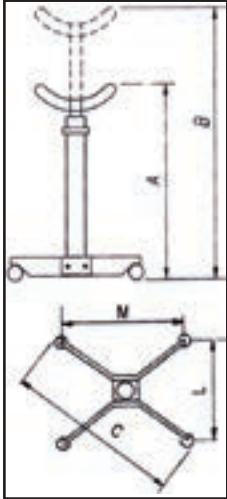

ΤΥΠΟΣ	A	B	C	L	M	Kg	ΦΟΡΤΙΟ(Kg)	€
80520	1120	1880	785	550	560	23	500	190.00
80439	890	1880	860	370	240	46	800	425.00
80440	1195	1985	1160	310	220	55.5	1500	430.00

## ΛΑΔΙ ΥΔΡΑΥΛΙΚΩΝ ΣΥΣΤΗΜΑΤΩΝ



ΤΥΠΟΣ	ΠΕΡΙΓΡΑΦΗ	€
42804	Συσκευασία 1ltr	10.50
42805	Συσκευασία 5ltr	42.00

- Βαλβίδα για προστασία από υπερφόρτωση
- Σύστημα ασφάλειας κατά την λειτουργία

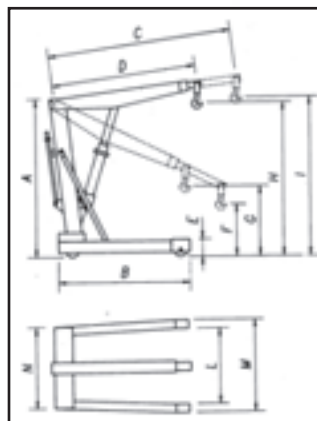

	1586	1575	1576
1	500	1500	2000
2	400	1200	1500
3	250	800	1000
4	150	500	600

ΤΥΠΟΣ	A	B	C	D	E	F	G	H	I	L	M	M	Kg	ΕΝΕΡΓΕΙΑ	€
* 1586	1630	1540	1230	940	140	-	-	1940	2070	720	830	430	80	Μονή	625.00
* 1575	1840	1690	1850	1400	195	430	720	2820	3220	880	1020	1000	180	Διπλή	1,500.00
* 1576	1990	1640	1970	1520	220	520	800	2930	3270	980	1120	1100	220	Διπλή	1,800.00

Τα μοντέλο 1586 είναι σπαστό

## ΓΕΡΑΝΑΚΙΑ



80417  
80418

**HEAVY DUTY**  
Στιβαρή κατασκευή

	80417	80418
1	500	1000
2	425	800
3	350	700
4	-	-

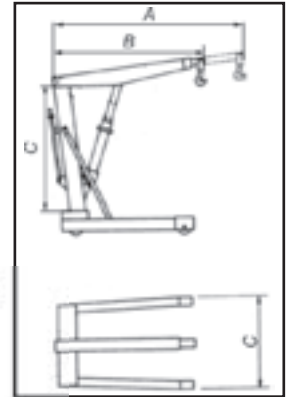

80521



80522



80523

ΤΥΠΟΣ	ΔΥΝΑΤΟΤΗΤΑ ΑΝΥΨΩΣΗΣ (Kg)	ΕΥΡΟΣ ΑΝΥΨΩΣΗΣ (mm)	A	B	C	D	Kg	ΣΠΑΣΤΟ	€
80417	500	50 - 2090	1095	895	970	895	80	ΝΑΙ	600.00
80418	1000	250 - 2320	1570	1270	1120	1230	118	ΝΑΙ	630.00
80521	1000	2200	1435	1130	790	960	65	ΝΑΙ	260.00
80522	2000	2380	1550	1570	800	975	68	ΝΑΙ	280.00
80523	3000	2500	1550	2000	730	830	113	-	525.00

## ΠΡΕΣΣΕΣ

**HEAVY DUTY**  
Βαρύς τύπου

**80415**



Με πνευματικό  
ή χειροκίνητο  
χειριστήριο

**30 ton**



**80484**

ΤΥΠΟΣ	ΠΕΡΙΓΡΑΦΗ	€
80484	Κιτ εξόλκευσης για πρέσα (80412, 80415)	66.00

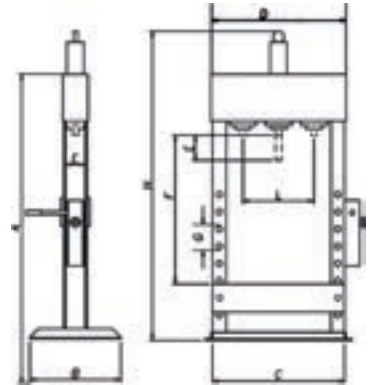

ΤΥΠΟΣ	F	E	Kg	tn	€
80415	1131	150	165	30	1,200.00

**HEAVY DUTY**  
Βαρύς τύπου



**NEO**

**NEO**

**HEAVY DUTY**  
Βαρύς τύπου

Πνευματική

Πνευματική

**80529**  
**80530**

ΤΥΠΟΣ	A(mm)	B(mm)	C(mm)	D(mm)	E(mm)	F(mm)	G(mm)	H(mm)	ΔΙΑΔΡΟΜΗ ΕΜΒΟΛΟΥ(mm)	ΕΥΡΟΣ ΕΡΓΑΣΙΑΣ (mm)	Kg	tn	€
80526	1300	560	635	560	130	900	110	1590	135	90-858	70	10	450.00
80527	1570	560	690	600	83	1100	145	1860	145	90-1035	90	20	480.00
80539	1570	560	690	600	83	1100	145	1860	145	90-1035	90	20	525.00
80528	1570	705	790	690	0	945	160	1810	150	130-820	150	30	800.00
80538	1570	705	790	690	0	945	160	1810	150	130-820	150	30	875.00
80529	1610	800	910	830	180	900	160	1820	235	100-885	220	40	1,400.00
80530	1610	800	930	850	180	900	160	1820	235	100-885	235	50	1,500.00

## ΠΡΕΣΣΕΣ ΦΑΝΟΠΟΪΑΣ ΣΕ ΒΑΛΙΤΣΑΚΙ

ΤΥΠΟΣ	ΕΜΒΟΛΟ (mm)	MIN (mm)	MAX (mm)	Kg	€
80534	125	270	395	17	160.00
80535	135	358	493	30	205.00



**4ton**

**80534**



**10ton**

**80535**

## ΚΑΡΟΤΣΟΓΡΥΛΟΣ ΜΕ ΣΑΣΙ ΑΛΟΥΜΙΝΙΟΥ

Σύστημα γρήγορης ανύψωσης με διπλό πιστόνι



80444

ΔΙΑΣΤΑΣΕΙΣ  
595x295x180mm

## ΚΑΡΟΤΣΟΓΡΥΛΟΣ



80448

ΔΙΑΣΤΑΣΕΙΣ  
450x195x135mm

ΤΥΠΟΣ	ΙΚΑΝΟΤΗΤΑ	ΕΛΑΧ. ΥΨΟΣ	ΜΕΓ. ΥΨΟΣ	ΒΑΡΟΣ	€
80444	1,5 ton	90 mm	358 mm	14.3 Kg	175.00

ΤΥΠΟΣ	ΙΚΑΝΟΤΗΤΑ	ΕΛΑΧ. ΥΨΟΣ	ΜΕΓ. ΥΨΟΣ	ΒΑΡΟΣ	€
80448	2 ton	135 mm	330 mm	8.5 Kg	50.00

## ΚΑΡΟΤΣΟΓΡΥΛΟΙ ΧΑΜΗΛΟΚΟΡΜΟΙ



80443

ΔΙΑΣΤΑΣΕΙΣ  
640x342x174mm



80447

ΔΙΑΣΤΑΣΕΙΣ  
556x234x140mm

ΤΥΠΟΣ	ΙΚΑΝΟΤΗΤΑ	ΕΛΑΧ. ΥΨΟΣ	ΜΕΓ. ΥΨΟΣ	ΒΑΡΟΣ	€
80443	2,5 ton	85 mm	455 mm	34 Kg	190.00

ΤΥΠΟΣ	ΙΚΑΝΟΤΗΤΑ	ΕΛΑΧ. ΥΨΟΣ	ΜΕΓ. ΥΨΟΣ	ΒΑΡΟΣ	€
80447	2 ton	89 mm	359 mm	14 Kg	81.00

## ΚΑΡΟΤΣΟΓΡΥΛΟΙ



80531

ΔΙΑΣΤΑΣΕΙΣ  
435x210x135mm



80537

ΔΙΑΣΤΑΣΕΙΣ  
620x375x195mm

## ΚΑΡΟΤΣΟΓΡΥΛΟΣ ΜΑΚΡΥΣ



80532

ΔΙΑΣΤΑΣΕΙΣ  
1540x420x270mm

ΤΥΠΟΣ	ΙΚΑΝΟΤΗΤΑ	ΕΛΑΧ. ΥΨΟΣ	ΜΕΓ. ΥΨΟΣ	ΒΑΡΟΣ	€
80531	2 ton	130 mm	330 mm	6.5 Kg	42.50
80537	3 ton	143 mm	475 mm	23 Kg	120.00
80532	5 ton	160 mm	580 mm	95 Kg	775.00

## ΥΔΡΑΥΛΙΚΟΙ ΓΡΥΛΟΙ ΜΠΟΥΚΑΛΑΣ

ΣΕ ΒΑΛΙΤΣΑΚΙ

80430  
80431  
80432



80434



ΧΑΜΗΛΟ ΠΡΟΦΙΛ

80436

ΤΥΠΟΣ	ΙΚΑΝΟΤΗΤΑ ton	ΕΛΑΧ. ΥΨΟΣ A (mm)	ΑΝΥΨΩΣΗ B (mm)	ΡΥΘΜ. ΥΨΟΣ C (mm)	ΜΕΓ. ΥΨΟΣ (mm)	ΔΙΑΣΤΑΣΕΙΣ (mm)	ΒΑΡΟΣ (Kg)	€
80430	2	148	80	48	276	88x92	2.3	21.60
80431	3	180	110	60	350	92x100	3.1	26.00
80432	5	185	110	60	355	96x112	4	26.50
80433	8	190	115	60	365	103x118	4.8	34.00
80434	12	200	120	60	380	116x134	6.6	40.50
80435	15	205	125	60	390	133x136	7.6	47.50
80436	20	217	130	60	407	144x152	10.1	58.00

## ΤΡΙΠΟΔΕΣ ΣΤΗΡΙΞΗΣ ΠΤΥΣΣΟΜΕΝΟΙ



80400

80429

80489

ΤΥΠΟΣ	ΙΚΑΝΟΤΗΤΑ	ΕΛΑΧ. ΥΨΟΣ	ΜΕΓ. ΥΨΟΣ	ΒΑΡΟΣ	€
80400	2 ton	277 mm	365 mm	3.38 Kg	21.30
80429	3 ton	285 mm	400 mm	3.88 Kg	25.00
80489	6 ton	375 mm	570 mm	8.27 Kg	55.00

## ΤΡΙΠΟΔΕΣ ΣΤΗΡΙΞΗΣ



80404

80405

80406

ΤΥΠΟΣ	ΙΚΑΝΟΤΗΤΑ	ΕΛΑΧ. ΥΨΟΣ	ΜΕΓ. ΥΨΟΣ	ΒΑΡΟΣ	€
80404	1,5 ton	300 mm	425 mm	2 Kg	18.40
80405	3 ton	345 mm	525 mm	4.2 Kg	29.50
80406	5 ton	390 mm	660 mm	9 Kg	88.00
80407	10 ton	615 mm	975 mm	22.5 Kg	195.00

## ΣΤΗΡΙΓΜΑ ΚΙΝΗΤΗΡΑ



80525

ΤΥΠΟΣ	ΙΚΑΝΟΤΗΤΑ	ΜΗΚΟΣ	ΒΑΡΟΣ	€
80525	500 Kg	1500 mm	28 Kg	100.00

## ΚΑΒΑΛΕΤΑ ΔΙΠΛΗΣ ΑΣΦΑΛΕΙΑΣ

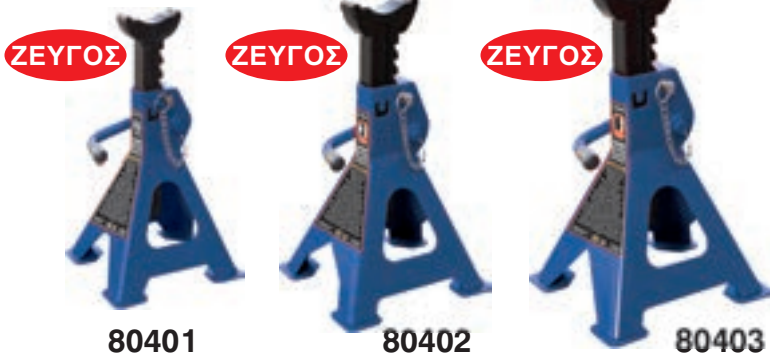

ΤΥΠΟΣ	ΙΚΑΝΟΤΗΤΑ	ΕΛΑΧ. ΥΨΟΣ	ΜΕΓ. ΥΨΟΣ	ΔΙΑΣΤΑΣΕΙΣ ΒΑΣΗΣ	ΒΑΡΟΣ	€
80401	2000 Kg	265 mm	417 mm	190x175	5.4 Kg	35.00
80402	3000 Kg	281 mm	419 mm	205x184	6.7 Kg	42.50
80403	6000 Kg	383 mm	600 mm	291x256	12.9 Kg	77.00

## ΚΑΒΑΛΕΤΑ ΓΙΑ ΜΟΤΟΣΙΚΛΕΤΕΣ



ΤΥΠΟΣ	ΙΚΑΝΟΤΗΤΑ	ΤΡΟΧΟΣ	ΒΑΡΟΣ	€
80481	100 Kg	ΕΜΠΡΟΣ	6 Kg	36.00
80482	200 Kg	ΠΙΣΩ	10 Kg	43.00

## ΚΑΒΑΛΕΤΟ ΓΙΑ ΚΙΝΗΤΗΡΕΣ



ΤΥΠΟΣ	ΙΚΑΝΟΤΗΤΑ	ΔΙΑΣΤΑΣΕΙΣ	ΒΑΡΟΣ	€
80524	680 Kg	860x280x210mm	27 Kg	125.00
80408	680 Kg	860x420x160mm	33 Kg	170.00

80524



80408

ΣΠΑΣΤΟ

ΜΕΤΑΦΟΡΕΑΣ ΟΧΗΜΑΤΟΣ  
CAR DOLLY (2τεμ.)

80533

ΤΥΠΟΣ	ΙΚΑΝΟΤΗΤΑ	ΔΙΑΣΤΑΣΕΙΣ	ΒΑΡΟΣ	€
80533	450 Kg	602x385x140mm	18 Kg (τεμ.)	89.00

## ΑΝΥΨΩΤΙΚΟ ΜΟΤΟΣΥΚΛΕΤΑΣ



80536

ΤΥΠΟΣ	ΔΥΝΑΤΟΤΗΤΑ ΑΝΥΨΩΣΗΣ	ΕΥΡΟΣ ΑΝΥΨΩΣΗΣ	ΔΙΑΣΤΑΣΕΙΣ	ΒΑΡΟΣ	€
80536	680 Kg	120 - 387 mm	800x360x915mm	28 Kg	160.00

## ΑΠΑΓΩΓΕΑΣ ΚΑΥΣΑΕΡΙΩΝ

Μοντέρνος, φορητός, τροχήλατος, συμπαγής απαγωγέας καυσαερίων κατάλληλος για οποιοδήποτε συνεργείο αυτοκινήτων.

Μπορεί άνετα να υποκαταστήσει τις ακριβές μεγάλες μόνιμες εγκαταστάσεις.

Επειδή συνδέεται άμεσα στην εξάτμιση δεν εμποδίζει ούτε επηρεάζει τις μετρήσεις καυσαερίων.

Στιβαρό καρότσι με ροδάκια για εύκολη μετακίνηση και 10μ καλώδιο τροφοδοσίας.

Με σωλήνα απαγωγής 6μ, πλαστικοποιημένο, Ø120mm που στηρίζεται σε ατσάλινη σπείρα ενσωματωμένη σε διπλό στρώμα υφάσματος, επικαλυμμένου με PVC.

Ανθεκτικό σε θερμοκρασία μέχρι 130°C.



ΤΥΠΟΣ	ΠΕΡΙΓΡΑΦΗ	ΙΚΑΝΟΤΗΤΑ ΑΝΑΡΡΟΦΗΣΗΣ	VOLT	ΠΡΟΣΤΑΣΙΑ	€
673	Απαγωγέας καυσαερίων	410m <sup>3</sup> /h	220-1	IP 54	950.00
678	Σωλήνας απαγωγής 6m με εξαρτήματα σύνδεσης				165.00

## ΣΥΜΠΙΕΣΟΜΕΤΡΑ



Παραδίδονται σε βαλιτσάκι με εξαρτήματα και 50 κάρτες

362



365



366



363

ΤΥΠΟΣ	ΠΕΡΙΓΡΑΦΗ	€
362	Συμπιεσόμετρο για κινητήρες βενζίνης	260.00
363	Συμπιεσόμετρο για κινητήρες πετρελαίου	280.00
365	Σετ 50 κάρτες 4-17 bar για το 362	10.50
366	Σετ 50 κάρτες 8-40 bar για το 363	10.50

Προαιρετικά εξαρτήματα για το 362

Προέκταση 190mm για μπουζί μεγάλου βάθους M12	766
Προέκταση 190mm για μπουζί μεγάλου βάθους M14	767

**ΑΝΑΡΤΩΜΕΝΗ ΛΑΜΠΑ****ZETEK** By ZECA**KS30/230**

- ✓ Ελαφριά, στιβαρή, ισχυρή
- ✓ Για φωτισμό του χώρου του κινητήρα, των επιβατών κ.λ.π.
- ✓ Με διακόπτη και ισχύ 30W νέον.
- ✓ Καλώδιο H05 RN-F 5μ.
- ✓ Με τηλεσκοπική ρυθμιζόμενη βάση στερέωσης από 110 ως 180 cm.
- ✓ Με κορμό από αλουμίνιο, στιβαρό και ελαφρύ.



ΤΥΠΟΣ	ΠΕΡΙΓΡΑΦΗ	WATT	€
KS30/230	Αναρτώμενη λάμπα	30	130.00

**ΑΥΤΟΜΑΤΕΣ ΜΠΑΛΑΝΤΕΖΕΣ ΜΕ ΛΑΜΠΑ**

- ✓ Καλώδιο 2X1mm<sup>2</sup> (H05 RN-F - PVC-H05VV-F).
- ✓ Μήκος καλωδίου παροχής 14+1.5 μ.
- ✓ Καλώδιο σύνδεσης 1 μ.
- ✓ Οδηγός καλωδίου.
- ✓ Καστάνια μπλοκαρίσματος.
- ✓ Μπράτσο στήριξης στον τοίχο.

**5907/T306**

230V - 60W Max.  
(Δεν περιλαμβάνεται  
λαμπτήρας)

**5907/328**

Περιλαμβάνεται  
λαμπτήρας φθορισμού  
230V - 11W max

**5907/308**

Περιλαμβάνεται  
λαμπτήρας φθορισμού  
230V - 11W

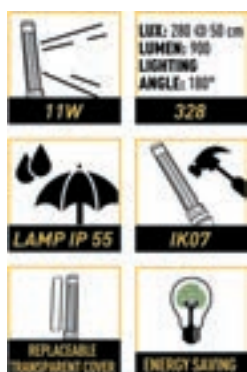

ΤΥΠΟΣ	ΠΕΡΙΓΡΑΦΗ	WATT	€
5907/T306	Αυτόματη μπαλαντέζα με λάμπα	60 (Max)	170.00
*5907/308	Αυτόματη μπαλαντέζα με λάμπα φθορισμού	11	170.00
5907/328	Αυτόματη μπαλαντέζα με λάμπα φθορισμού	11	260.00



## ΑΥΤΟΜΑΤΕΣ ΠΑΡΟΧΕΣ ΑΕΡΟΣ-ΝΕΡΟΥ

Όλα τα μοντέλα με καστάνια και μπράτσο στήριξης.

- ✓ Γυαλιστερό λάστιχο πολυουρεθάνης
- ✓ Κορμός από υψηλής αντοχής πλαστικό υλικό
- ✓ Στρεφόμενο μεταλλικό μπράτσο στήριξης
- ✓ Εξοπλισμένες με καστάνια μπλοκαρίσματος, η οποία μπορεί να χρησιμοποιηθεί ανά 50cm και να απενεργοποιηθεί εύκολα όταν χρειαστεί να ασκηθεί σταθερή πίεση πάνω στο λάστιχο.
- ✓ Συνιστάται ιδιαίτερα όπου εφαρμόζεται χειροκίνητος ανεφοδιασμός.
- ✓ Κατάλληλες για την τροφοδοσία αέρος και νερού.

**AM85/8**

Ø8mm  
15+1 μ  
Σωλήνας εισόδου 1.5 μ  
Αυτόματη παροχή αέρα

**AM86/13**

Ø12.5mm  
15+1 μ  
Σωλήνας εισόδου 1.5 μ  
Αυτόματη παροχή αέρα

**804/8**

Ø8mm  
9+1 μ  
Σωλήνας εισόδου 1.5 μ

**805/8**

Ø8mm  
15+1 μ  
Σωλήνας εισόδου 1.5 μ

**AM85/10**

Ø10mm  
15+1 μ  
Σωλήνας εισόδου 1.5 μ  
Αυτόματη παροχή αέρα

**805/10**

Ø10mm  
15+1 μ  
Σωλήνας εισόδου 1.5 μ

**806/13**

Ø12.5mm  
15+1 μ

ΤΥΠΟΣ	ΠΕΡΙΓΡΑΦΗ	ΜΕΓΙΣ. ΠΙΕΣΗ	ΘΕΡΜ.	ΕΙΣΑΓΩΓΗ	ΕΞΑΓΩΓΗ	€
AM85/8	Αυτόματη παροχή αέρα/νερού	15	-5/+40°C		1/4 A	190.00
AM86/13	Αυτόματη παροχή αέρα/νερού	15	-5/+50°C		1/2 A	340.00
804/8	Αυτόματη παροχή αέρα/νερού	15	-5/+50°C	1/4 A	1/4 A	175.00
805/8	Αυτόματη παροχή αέρα/νερού	15	-5/+50°C		1/4 A	220.00
AM85/10	Αυτόματη παροχή αέρα/νερού	15	-5/+40°C		3/8 A	200.00
805/10	Αυτόματη παροχή αέρα/νερού	15	-5/+50°C		3/8 A	245.00
*806/13	Αυτόματη παροχή αέρα/νερού	15	-5/+40°C	ουρά Φ12,5	1/2 A	290.00

**ΑΝΤΛΙΑ ΕΛΕΓΧΟΥ ΣΥΣΤΗΜΑΤΟΣ ΨΕΚΑΣΜΟΥ****ΒΑΛΒΙΔΟΤΡΙΦΤΗΣ ΑΕΡΑ**

**470/400B**  
**470/600B**

Για κινητήρες βενζίνης και πετρελαίου

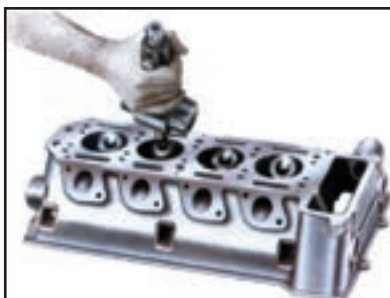

**209**

ΤΥΠΟΣ	ΠΕΡΙΓΡΑΦΗ	€
470/400B	Αντλία ελέγχου συστήματος ψεκασμού για πετρελαιοκινητήρες 400 Bar	400.00
470/600B	Αντλία ελέγχου συστήματος ψεκασμού για πετρελαιοκινητήρες 600 Bar	400.00
209	Βαλβιδοτρίφτης αέρα για κινητήρες βενζίνης και πετρελαίου	200.00

**ΠΡΟΣΤΑΣΙΑ ΗΛΕΚΤΡΟΝΙΚΩΝ ΚΥΚΛΩΜΑΤΩΝ ΑΥΤΟΚΙΝΗΤΩΝ 12-24V**

Προστασία ηλεκτρονικών σε οχήματα από κορυφές που ενδέχεται να εμφανιστούν λόγω ταχυφόρτισης ή προσπάθειας εκκίνησης του ίδιου ή άλλου οχήματος.

Απλό και εύχρηστο.

Συνδέεται στους πόλους της μπαταρίας και ανάβει το κόκκινο λαμπάκι (12V/24V). Το ηχητικό σήμα δηλώνει κορυφή τάσης την οποία η συσκευή αντιμετώπισε.



**450**

ΤΥΠΟΣ	ΠΕΡΙΓΡΑΦΗ	€
*448/24V	Προστασία ηλεκτρονικών κυκλωμάτων 24V	40.50
450	Προστασία ηλεκτρονικών κυκλωμάτων 12V & 24V	64.00

**ΕΛΕΓΚΤΕΣ ΑΝΤΙΨΥΚΤΙΚΟΥ**

**152**

Οικονομική εκδοχή, για έλεγχο και αποκατάσταση μίγματος αντιψυκτικού από αιθυλενογλυκόλη. Θερμοκρασία μέτρησης υγρού, περίπου 50° C

ΤΥΠΟΣ	ΠΕΡΙΓΡΑΦΗ	€
152	Πυκνόμετρο αντιψυκτικού	36.50

## ΕΛΕΓΚΤΗΣ ΜΠΑΤΑΡΙΑΣ



207

Ελέγχει την κατάσταση της μπαταρίας υπό φορτίο, την ρύθμιση του αυτόματου, την έξοδο του δυναμό και την πτώση τάσης κατά την εκκίνηση.

## ΕΛΕΓΚΤΗΣ ΜΠΑΤΑΡΙΑΣ ΚΑΙ ΔΥΝΑΜΟ

Για όλους τους τύπους μπαταριών



Με ελληνικό μενού



211

Σύγχρονος ελεγκτής μπαταρίας και δυναμό με μικροεπεξεργαστή.

Εύκολος, γρήγορος, ακριβής και φιλικός προς τον χρήστη.

## ΒΟΥΡΤΣΑΚΙ ΚΑΘΑΡΙΣΜΟΥ

Βουρτσάκι καθαρισμού σχεδιασμένο για γρήγορη και αποτελεσματική αφαίρεση αλάτων απο τους πόλους της μπαταρίας και τους ακροδέκτες.



977

## ΠΥΚΝΟΜΕΤΡΟ

Επαγγελματική συσκευή ελέγχου υγρών μπαταρίας. Κάθε στοιχείο της μπαταρίας μπορεί να μετρηθεί μεμονωμένα σε σχέση με την κατάσταση του. Κορμός από γυαλί με κλίμακα μέτρησης σε βαθμούς Βαυτέ και ειδικό βάρος. Έγχρωμη ένδειξη μέτρησης για ευκολότερη ανάγνωση.



920

ΤΥΠΟΣ	ΠΕΡΙΓΡΑΦΗ	€
207	Ελεγκτής τάσης μπαταρίας	130.00
211	Ελεγκτής μπαταρίας και δυναμό	205.00
977	Βουρτσάκι καθαρισμού	12.70
920	Πυκνόμετρο μπαταρίας	27.50

## ΕΛΕΓΚΤΗΣ ΚΥΚΛΩΜΑΤΩΝ ΨΥΞΗΣ



415

## ΤΑΧΥΠΛΗΡΩΤΗΣ ΨΥΚΤΙΚΟΥ ΥΓΡΟΥ



417

ΤΥΠΟΣ	ΠΕΡΙΓΡΑΦΗ	€
415	Ελεγκτής κυκλωμάτων ψύξης	215.00
417	Συσκευή ταχείας πλήρωσης ψυκτικού υγρού	195.00

## ΚΕΝΤΡΑΔΟΡΟΣ ΔΙΣΚΟΥ ΣΥΜΠΛΕΚΤΗ

### Κεντραδότης συμπλέκτη με 3 σχιστές προσαρμογές

Για το κεντράρισμα όλων των τύπων δίσκων, απευθείας στον πάγκο εργασίας.

Αποτελείται από ένα μηχανισμό ρύθμισης, ο οποίος σε συνδυασμό με τις σχιστές προσαρμογές, επιτυγχάνει την ένωση του πλατώ με τον δίσκο στον πάγκο εργασίας.

403



## ΞΑΠΛΩΣΤΡΑ

Ελαφριά, μακριά, άνετη ξαπλώστρα από αντιπυρικό υλικό ανθεκτικό σε λάδια και γράσσα.

230



ΤΥΠΟΣ	ΠΕΡΙΓΡΑΦΗ	ΔΙΑΣΤΑΣΕΙΣ	Kg	€
403	Κεντραδότης δίσκου συμπλέκτη			44.50
230	Ξαπλώστρα	1050X420X100	3.6	110.00

## ΠΛΑΣΤΙΚΕΣ ΞΑΠΛΩΣΤΡΕΣ

80454



80569



NEO

80455



80460



80570



NEO

ΤΥΠΟΣ	ΔΙΑΣΤΑΣΕΙΣ	ΚΙΛΑ	€
80454	900X400X100	3.2	35.00
80569	950X450X90	4.7	35.50
80455	1010X475X130	5	47.00
80460	1025X425X105	6.7	46.00
80570	1050X500X90	5.2	40.50

## ΚΑΘΙΣΜΑ ΜΕ ΡΟΔΕΣ

80456



## ΚΑΘΙΣΜΑ ΕΡΓΑΣΙΑΣ ΜΕ ΡΥΘΜΙΣΗ



ΤΥΠΟΣ	ΔΙΑΣΤΑΣΕΙΣ	ΚΙΛΑ	€
80456	360X365X365	4.1	38.00

## ΣΤΗΡΙΓΜΑ ΧΑΡΤΙΟΥ

80425



80426



ΤΥΠΟΣ	ΔΙΑΣΤΑΣΕΙΣ	ΚΙΛΑ	€
80428	435X380X400	5.1	77.00

ΤΥΠΟΣ	ΚΙΛΑ	ΔΙΑΣΤΑΣΕΙΣ	€
80425	1.5	270X240X360	26.50
80426	2.25	840X710X430	29.50

## ΚΑΘΑΡΙΣΤΙΚΑ ΕΞΑΡΤΗΜΑΤΩΝ

80486



80427



80487



80488



ΤΥΠΟΣ	ΧΩΡΗΤ.	ΔΙΑΣΤΑΣΕΙΣ	ΚΙΛΑ	€
80486	13 lit	470X360X250	6.5	91.00
80487	75 lit	790X550X320	23	225.00
80427	75 lit	790X550X710	39	750.00
80488	150 lit	1140X550X330	42	340.00

## ΚΑΣΕΤΙΝΕΣ ΕΡΓΑΛΕΙΩΝ

Κασετίνα ελέγχου συστήματος ψύξης

Συλλογή ελέγχου πίεσης-υποπίεσης

Σετ ευθυγράμμισης συμπλέκτη



80491



80472



80464

ΤΥΠΟΣ	€
80491	260.00

ΤΥΠΟΣ	€
80472	150.00

ΤΥΠΟΣ	€
80464	220.00

## ΚΑΣΕΤΙΝΕΣ ΕΡΓΑΛΕΙΩΝ

Σετ με 14 κλειδιά για φίλτρα λαδιού Συλλογή αφαίρεσης ραδιοκασετοφώνων Σετ εξολκέων-αποκολλητών ρουλεμάν



80465



80469



80462

Σετ 7 τεμ. εργαλείων φανοποιίας Συλλογή εξολκέα ελατηρίων αμορτισέρ

Εξολκέας ελατηρίων αμορτισέρ



80461



80467



80468

Κιτ περιστροφής πιστονιών  
δισκόφρενων



80492

Εργαλεία αφαίρεσης κλιπ



80498



80463

ΤΥΠΟΣ	€
80465	60.00
80469	105.00
80462	71.00
80461	145.00
80467	475.00
80468	270.00
80492	115.00
80498	11.90
80463	22.80

## ΦΟΡΗΤΗ ΕΡΓΑΛΕΙΟΘΗΚΗ 4 ΣΥΡΤΑΡΙΩΝ



Κύρια χαρακτηριστικά:

- Τέσσερα συρτάρια (533x400x75)
- Κεντρικό κλείδωμα ασφάλειας
- Επιφάνεια εργασίας με χωρίσματα

ΤΥΠΟΣ	ΔΙΑΣΤΑΣΕΙΣ	ΚΙΛΑ	€
80497	706X450X420	32	360.00

## ΠΑΛΕΤΟΦΟΡΑ ΥΔΡΑΥΛΙΚΑ

80445



80449



ΤΥΠΟΣ	ΙΚΑΝΟΤΗΤΑ ton	ΦΑΡΔΟΣ mm	ΜΕΓ. ΥΨΟΣ	ΕΛΑΧ. ΥΨΟΣ	ΜΗΚΟΣ ΠΟΔΙΟΥ	ΜΕΓ. ΑΝΥΨΩΣΗ	ΒΑΡΟΣ Kg	€
80445	2,5	550	195	85	1100	≥110mm	80	525.00
80446	2,5	685	195	85	1220	≥110mm	85	545.00
80449	3	550	185	75	1150	≥110mm	80	575.00
80450	3	685	185	75	1220	≥110mm	85	600.00

## ΠΕΡΟΝΟΦΟΡΟ ΧΕΙΡΟΣ

80451

ΤΥΠΟΣ	ΙΚΑΝΟΤΗΤΑ ton	ΦΑΡΔΟΣ mm	ΑΝΥΨΩΣΗ mm	ΕΛΑΧ. ΥΨΟΣ	ΜΗΚΟΣ ΠΟΔΙΟΥ	ΔΙΑΣΤΑΣΕΙΣ	ΒΑΡΟΣ Kg	€
80451	2	760	1600	≤85mm	900	1380x1000x2100	270	1,500.00





# Γεννήτριες - Βενζινοκινητήρες - Αντλίες

**ΒΕΝΖΙΝΟΚΙΝΗΤΕΣ ΓΕΝΝΗΤΡΙΕΣ INVERTER ΒΑΛΙΤΣΑΚΙ** από ΣΕΛ. 272



**ΒΕΝΖΙΝΟΚΙΝΗΤΕΣ ΓΕΝΝΗΤΡΙΕΣ** από ΣΕΛ. 273



**ΒΕΝΖΙΝΟΚΙΝΗΤΗΡΕΣ ΤΕΤΡΑΧΡΟΝΟΙ** από ΣΕΛ. 274



**ΒΕΝΖΙΝΟΚΙΝΗΤΕΣ ΑΝΤΛΙΕΣ** από ΣΕΛ. 275



**ΠΙΕΣΤΙΚΟ ΣΥΓΚΡΟΤΗΜΑ** από ΣΕΛ. 275



**ΥΠΟΒΡΥΧΙΕΣ ΑΝΤΛΙΕΣ ΝΕΡΟΥ** από ΣΕΛ. 276



**ΥΠΟΒΡΥΧΙΑ ΑΝΤΛΙΑ ΠΗΓΑΔΙΟΥ** από ΣΕΛ. 277



**ΑΝΤΛΙΕΣ ΕΠΙΦΑΝΕΙΑΣ ΑΥΤΟΜΑΤΗΣ ΑΝΑΡΡΟΦΗΣΗΣ** από ΣΕΛ. 277



**ΑΝΤΛΙΕΣ ΕΠΙΦΑΝΕΙΑΣ ΠΕΡΙΦΕΡΕΙΑΚΕΣ** από ΣΕΛ. 278



**ΑΝΤΛΙΕΣ ΕΠΙΦΑΝΕΙΑΣ ΦΥΓΟΚΕΝΤΡΙΚΕΣ** από ΣΕΛ. 278



## BENZINOKΙΝΗΤΕΣ ΓΕΝΝΗΤΡΙΕΣ INVERTER ΒΑΛΙΤΣΑΚΙ

- Κλειστού τύπου, χαμηλού θορύβου, πρακτικά στην μεταφορά.
- Με πατενταρισμένα πρωτοποριακά συστήματα :
  - ESS (Easy Start System) Σύστημα ομαλής εκκίνησης
  - AFPS (Auto Fuel Pump System) Σύστημα αυτόματης άντλησης καυσίμου
- Με αυτόματο ρυθμιστή τάσης
- Προειδοποίηση στάθμης λαδιού
- Ασφάλεια DC
- Με δείκτη καυσίμου (GSI 4.00E)

Ηλεκτρική  
εκκίνηση

GSI 1.0M



GSI 2.6M



GSI 3.6E



GSI 2.0M



GSI 3.6M

Ηλεκτρική  
εκκίνηση

GSI 4.0E

ΚΩΔΙΚΟΣ	GSI 1.0M	GSI 2.0M	GSI 2.6M	GSI 3.6M	GSI 3.6E	GSI 4.0E
ΤΑΣΗ/ΣΥΧΝΟΤΗΤΑ	220V/50Hz	220V/50Hz	220V/50Hz	220V/50Hz	220V/50Hz	220V/50Hz
ΙΣΧΥΣ Η/Ζ max	1.0KVA	2.0KVA	2.6KVA	3.6KVA	3.6KVA	4.6KVA
ΙΣΧΥΣ Η/Ζ (Συνεχής απόδοση)	0.9KVA	1.6KVA	2.3KVA	3.1KVA	3.1KVA	4.0KVA
ΑΥΤΟΝΟΜΙΑ	6 ΩΡΕΣ	5 ΩΡΕΣ	5 ΩΡΕΣ	5 ΩΡΕΣ	5 ΩΡΕΣ	7 ΩΡΕΣ
ΣΥΝΕΧΕΣ ΡΕΥΜΑ DC	12V(5A)	12V(8A)	12V(8.3A)	12V(8.3A)	12V(8.3A)	12V(8.3A)
ΡΕΥΜΑΤΟΔΟΤΕΣ A.C.	1x220V	2x220V	2x220V	2x220V	2x220V	2x220V
ΡΕΥΜΑΤΟΔΟΤΕΣ D.C.	1	1	1	1	1	1
ΚΙΝΗΤΗΡΑΣ (OHV)	Αερόψυκτος 4χρονος					
ΚΥΒΙΣΜΟΣ (cm <sup>3</sup> )	53	105	125	149	149	270
ΜΕΓΙΣΤΗ ΙΣΧΥ (HP)	0.9	1.8	2.55	2.93	2.93	4.2
ΚΑΥΣΙΜΟ	Αμόλυβδη					
ΣΤΑΘΜΗ ΘΟΡΥΒΟΥ (dB)	58					
ΧΩΡΗΤΙΚΟΤΗΤΑ ΔΟΧΕΙΟΥ ΒΕΝΖΙΝΗΣ (lt)	3.5	4	7	7	7	13
ΧΩΡΗΤΙΚΟΤΗΤΑ ΛΑΔΙΟΥ (lt)	0.25	0.35	0.45	0.45	0.45	1.0
ΕΚΚΙΝΗΣΗ	Χειρόμιζα	Χειρόμιζα	Χειρόμιζα	Χειρόμιζα	Ηλεκτρ.μίζα	Ηλεκτρ.μίζα
ΒΑΡΟΣ (kg)	13	19	28	28	28	55
ΔΙΑΣΤΑΣΕΙΣ ΣΥΣΚ. (ΜxΠxΥ) (mm)	477x266x405	616x356x500	660x376x590	660x376x590	660x376x590	635x488x563
	€ 410.00	575.00	800.00	950.00	1,050.00	1,500.00

## ΒΕΝΖΙΝΟΚΙΝΗΤΕΣ ΓΕΝΝΗΤΡΙΕΣ

- Ισχυροί επαγγελματικοί κινητήρες με χαμηλούς κραδασμούς και χαμηλή κατανάλωση καυσίμου.
- Συνεχής παροχή σταθερού ρεύματος.
- Σύστημα αυτόματης διακοπής σε έλλειψη λαδιού για προστασία του κινητήρα.
- Ασφάλεια υπερφόρτωσης για προστασία της γεννήτριας και των συσκευών.
- Βολτόμετρο.

**GS 030070M**

- Περιέλιξη χαλκού
- AVR Σταθεροποιητής τάσης

**GS 035090M**

- Περιέλιξη χαλκού
- AVR Σταθεροποιητής τάσης



Παραδίδεται με ρόδες και χειρολαβές

**GS 010024M**

Περιέλιξη χαλκού

ΚΩΔΙΚΟΣ	GS 010024M	GS 030070M	GS 035090M
ΤΑΣΗ/ΣΥΧΝΟΤΗΤΑ	230V/50Hz	230V/50Hz	230V/50Hz
ΙΣΧΥΣ Η/Ζ max	1.0KW	3.0KW	3.5KW
ΙΣΧΥΣ Η/Ζ (Συνεχής απόδοση)	0.85KW	2.8KW	3.2KW
ΑΥΤΟΝΟΜΙΑ	9 ΩΡΕΣ	10 ΩΡΕΣ	12 ΩΡΕΣ
ΣΥΝΕΧΕΣ ΡΕΥΜΑ DC	12V/8.3A	12V/8.3A	12V/8.3A
ΡΕΥΜΑΤΟΔΟΤΕΣ A.C.	1x230V	2x230V	2x230V
ΡΕΥΜΑΤΟΔΟΤΕΣ D.C.	1	1	1
ΚΙΝΗΤΗΡΑΣ (OHV)	Αερόψυκτος 4χρονος		
ΚΥΒΙΣΜΟΣ (cm <sup>3</sup> )	93.5	210	270
ΜΕΓΙΣΤΗ ΙΣΧΥ (HP)	2.4	7.0	9.0
ΚΑΥΣΙΜΟ	Αμόλυβδη	Αμόλυβδη	Αμόλυβδη
ΕΛΑΧΙΣΤΗ ΚΑΤΑΝΑΛΩΣΗ ΚΑΥΣΙΜΟΥ	420g/KW.h	360g/KW.h	313g/KW.h
ΣΤΑΘΜΗ ΘΟΡΥΒΟΥ (dB)	68	69	72
ΧΩΡΗΤΙΚΟΤΗΤΑ ΔΟΧΕΙΟΥ ΒΕΝΖΙΝΗΣ (lt)	6.0	15	25
ΧΩΡΗΤΙΚΟΤΗΤΑ ΛΑΔΙΟΥ (lt)	0.37	0.6	1.1
ΕΚΚΙΝΗΣΗ	Χειρόμιζα	Χειρόμιζα	Χειρόμιζα
ΒΑΡΟΣ (kg)	26	45	77
ΔΙΑΣΤΑΣΕΙΣ (ΜxΠxΥ) (mm)	460x370x380	605x445x455	695x525x545
	€ 230.00	330.00	575.00

## BENZINOKINΗΤΕΣ ΓΕΝΝΗΤΡΙΕΣ

- Ισχυροί επαγγελματικοί κινητήρες με χαμηλούς κραδασμούς και χαμηλή κατανάλωση καυσίμου.
- Συνεχής παροχή σταθερού ρεύματος.
- Σύστημα αυτόματης διακοπής σε έλλειψη λαδιού για προστασία του κινητήρα.
- Ασφάλεια υπερφόρτωσης για προστασία της γεννήτριας και των συσκευών.



**GS 055130E**  
**GS 065150E**

- Περιέλιξη χαλκού
- AVR Σταθεροποιητής τάσης
- Εκκίνηση με ηλεκτρική μίζα

Παραδίδονται με ρόδες, χειρολαβές, κλειδιά και μπαταρία.

ΚΩΔΙΚΟΣ	GS 055130E	GS 065150E
ΤΑΣΗ/ΣΥΧΝΟΤΗΤΑ	230V/50Hz	230V/50Hz
ΙΣΧΥΣ Η/Ζ max	5.5KW	6.5KW
ΙΣΧΥΣ Η/Ζ (Συνεχής απόδοση)	5.0KW	6.0KW
ΑΥΤΟΝΟΜΙΑ	10 ΩΡΕΣ	8 ΩΡΕΣ
ΣΥΝΕΧΕΣ ΡΕΥΜΑ DC	12V/8.3A	12V/8.3A
ΡΕΥΜΑΤΟΔΟΤΕΣ A.C.	2x230V	2x230V
ΡΕΥΜΑΤΟΔΟΤΕΣ D.C.	1	1
ΚΙΝΗΤΗΡΑΣ (OHV)	Αερόψυκτος 4χρονος	
ΚΥΒΙΣΜΟΣ (cm <sup>3</sup> )	389	420
ΜΕΓΙΣΤΗ ΙΣΧΥ (HP)	13.0	15.0
ΚΑΥΣΙΜΟ	Αμόλυβδη	Αμόλυβδη
ΕΛΑΧΙΣΤΗ ΚΑΤΑΝΑΛΩΣΗ ΚΑΥΣΙΜΟΥ	313g/KW.h	313g/KW.h
ΣΤΑΘΜΗ ΘΟΡΥΒΟΥ (dB)	74	78
ΧΩΡΗΤΙΚΟΤΗΤΑ ΔΟΧΕΙΟΥ ΒΕΝΖΙΝΗΣ (lt)	25	25
ΧΩΡΗΤΙΚΟΤΗΤΑ ΛΑΔΙΟΥ (lt)	1.1	1.1
ΕΚΚΙΝΗΣΗ	Ηλεκτρ.μίζα	Ηλεκτρ.μίζα
ΒΑΡΟΣ (kg)	84.5	87.5
ΔΙΑΣΤΑΣΕΙΣ (ΜxΠxΥ) (mm)	815x525x545	815x525x545
	€ 675.00	750.00

## BENZINOKINΗΤΗΡΕΣ

- Σχεδίαση OHV που αυξάνει την απόδοση της καύσης
- Εύκολη εκκίνηση με κορδόνι και εργονομική μαλακή λαβή
- Υψηλής ποιότητας υλικά που εξασφαλίζουν αξιόπιστη και μακρόχρονη χρήση
- Χαμηλή κατανάλωση καυσίμου και λαδιού



**GE 7 M**  
**GE 9 M**



**GE 13 E**  
**GE 15 E**

Εκκίνηση με ηλεκτρική μίζα

ΚΩΔΙΚΟΣ	GE 7 M	GE 9 M	GE 13 E	GE 15 E
ΚΥΒΙΣΜΟΣ (cm <sup>3</sup> )	210	270	389	420
ΙΣΧΥΣ max (Kw/3600 R.P.M.)	5.1	6.75	9.6	11
ΚΙΝΗΤΗΡΑΣ (OHV)	Αερόψυκτος 4χρονος			
ΚΑΥΣΙΜΟ	Αμόλυβδη			
ΧΩΡΗΤΙΚΟΤΗΤΑ ΔΟΧΕΙΟΥ ΒΕΝΖΙΝΗΣ (lt)	3.6	6.5	6.5	6.5
ΕΛΑΧΙΣΤΗ ΚΑΤΑΝΑΛΩΣΗ ΚΑΥΣΙΜΟΥ	360g/KW.h	325g/KW.h	325g/KW.h	325g/KW.h
ΛΑΔΙ ΛΙΠΑΝΣΗΣ	SAE 15W-40			
ΧΩΡΗΤΙΚΟΤΗΤΑ ΛΑΔΙΟΥ (lt)	0.6	1.1	1.1	1.1
ΚΑΘΑΡΟ ΒΑΡΟΣ (kg)	16	25	31	31
ΔΙΑΣΤΑΣΕΙΣ (ΜxΠxΥ) (mm)	390x330x350	515x420x470	515x420x490	515x420x490
ΑΞΟΝΑΣ	70x54	77x58	88x64	90x66
ΑΙΣΘΗΤΗΡΑΣ ΛΑΔΙΟΥ	ΝΑΙ			
ΑΞΟΝΑΣ ΤΥΠΟΣ/∅	ΣΦΗΝΑ/19,05mm	ΣΦΗΝΑ/25,4mm	ΣΦΗΝΑ/25mm	ΣΦΗΝΑ/25mm
	€ 140.00	280.00	350.00	360.00

## ΒΕΝΖΙΝΟΚΙΝΗΤΕΣ ΦΥΓΟΚΕΝΤΡΙΚΕΣ ΑΝΤΛΙΕΣ

- Αυτόματης αναρρόφησης
- Τετράχρονος κινητήρας OHV αερόψυκτος
- Σκελετός για πλήρη προστασία και αντικραδασμικές βάσεις



GP 6530



GP 6560



 GP 980  
GP 13100

ΚΩΔΙΚΟΣ	GP 6530	GP 6560	GP 980	GP 13100
ΙΣΧΥΣ ΚΙΝΗΤΗΡΑ (Kw)	4.8	4.8	6.75	9.6
ΔΟΧΕΙΟ ΚΑΥΣΙΜΟΥ (lt)	3.6	3.6	6.5	6.5
ΚΑΤΑΝΑΛΩΣΗ ΚΑΥΣΙΜΟΥ	360g/KW.h	360g/KW.h	325g/KW.h	325g/KW.h
ΣΤΟΜΙΟ ΑΝΤΛΙΑΣ	2"	3"	4"	4"
ΜΑΝΟΜΕΤΡΙΚΟ max.(m)	23	28	20	20
ΠΑΡΟΧΗ max.(m <sup>3</sup> /h)	30	60	80	100
ΥΨΟΣ ΑΝΑΡΡΟΦΗΣΗΣ max.(m)	7	7	7	7
ΔΙΑΣΤΑΣΕΙΣ (ΜxΠxΥ) (mm)	485x380x405	520x380x450	640x465x525	640x465x525
ΒΑΡΟΣ (kg)	23	25	42	44
	€ 170.00	180.00	400.00	425.00

## ΠΙΕΣΤΙΚΟ ΣΥΓΚΡΟΤΗΜΑ

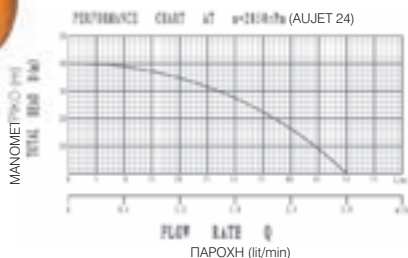

AUJET 24



Συνδυασμός αντλίας αυτόματης αναρρόφησης και δοχείου 24λίτρων.

Για την επαρκή παροχή πίεσης του νερού σε όλες τις οικιακές εφαρμογές.

ΚΩΔΙΚΟΣ	AUJET 24
ΙΣΧΥΣ	750W
ΤΑΣΗ/ΣΥΧΝΟΤΗΤΑ	230V/50Hz
ΥΨΟΣ ΑΝΑΡΡΟΦΗΣΗΣ max.(m)	9
ΔΟΧΕΙΟ	24 lt
ΣΤΟΜΙΟ ΑΝΤΛΙΑΣ	1"
ΜΑΝΟΜΕΤΡΙΚΟ max.(m)	43
ΠΑΡΟΧΗ max.(l/h)	3,600
ΔΙΑΣΤΑΣΕΙΣ ΣΥΣΚ. (ΜxΠxΥ) (mm)	550x285x590
ΒΑΡΟΣ (kg)	20
	€ 145.00

**ΥΠΟΒΡΥΧΙΕΣ ΑΝΤΛΙΕΣ  
ΚΑΘΑΡΟΥ - ΑΚΑΘΑΡΤΟΥ ΝΕΡΟΥ**

Υποβρύχιες αντλίες καθαρού/ακάθαρτου νερού με φλοτέρ.

Οι αντλίες καθαρού νερού διαθέτουν λεπτή βάση ώστε να έχουν ικανότητα αναρρόφησης έως 2mm.

**SPC 400  
SPC 750**
**ΚΑΘΑΡΟΥ**

**SPD 400  
SPD 750**
**ΑΚΑΘΑΡΤΟΥ**

**SPD 1000**

ΚΩΔΙΚΟΣ	SPC 400	SPC 750	SPD 400	SPD 750	SPD 1000
ΙΣΧΥΣ	400W	750W	400W	750W	1000W
ΤΑΣΗ/ΣΥΧΝΟΤΗΤΑ	230V/50Hz	230V/50Hz	230V/50Hz	230V/50Hz	230V/50Hz
ΒΥΘΙΣΗ ΑΝΤΛΙΑΣ max.(m)	7	7	7	7	7
ΣΤΟΜΙΟ	1''-1.1/4''-1.1/2''	1''-1.1/4''-1.1/2''	1''-1.1/4''-1.1/2''	1''-1.1/4''-1.1/2''	1''-1.1/4''-1.1/2''
ΚΑΛΩΔΙΟ	10 m	10 m	10 m	10 m	10 m
ΠΙΕΣΗ (max.)	0.8bar	0.85bar	0.5bar	0.8bar	0.95bar
ΜΑΝΟΜΕΤΡΙΚΟ max.(m)	8	8.5	5	8	9.5
ΠΑΡΟΧΗ max.(l/h)	7000	12500	8000	13000	15000
ΜΕΓΕΘΟΣ ΣΩΜΑΤΙΔΙΩΝ max.	5mm	5mm	35mm	35mm	5mm
ΣΗΜΕΙΟ ΕΚΚΙΝΗΣΗΣ ΑΝΤΛΗΣΗΣ	100mm	100mm	135mm	145mm	155mm
ΑΝΑΡΡΟΦΗΣΗ ΥΔΑΤΟΣ ΜΕΧΡΙ	2mm	2mm	35mm	35mm	40mm
ΘΕΡΜΟΚΡΑΣΙΑ ΥΔΑΤΟΣ (max.)	35° C	35° C	35° C	35° C	35° C
ΔΙΑΣΤΑΣΕΙΣ ΣΥΣΚ. (ΜxΠxΥ) (mm)	220x160x310	220x160x310	220x180x360	220x180x360	240x190x410
ΒΑΡΟΣ (kg)	4.7	5.7	4.9	7.5	7.4
	€ 54.00	62.00	57.00	61.00	75.00

**ΥΠΟΒΡΥΧΙΕΣ ΑΝΤΛΙΕΣ  
ΚΑΘΑΡΟΥ - ΑΚΑΘΑΡΤΟΥ  
ΝΕΡΟΥ ΙΝΟΧ**

Υποβρύχιες αντλίες καθαρού/ακάθαρτου νερού ΙΝΟΧ με φλοτέρ.

**SPC 550IN  
SPC 900IN**
**ΚΑΘΑΡΟΥ**

**SPD 750IN**
**ΑΚΑΘΑΡΤΟΥ**

**SPD 1100IN**

ΚΩΔΙΚΟΣ	SPC 550IN	SPC 900IN	SPD 750IN	SPD 1100IN
ΙΣΧΥΣ	550W	900W	750W	1100W
ΤΑΣΗ/ΣΥΧΝΟΤΗΤΑ	230V/50Hz	230V/50Hz	230V/50Hz	230V/50Hz
ΜΑΝΟΜΕΤΡΙΚΟ max.(m)	7.5	9	8	8
ΒΥΘΙΣΗ ΑΝΤΛΙΑΣ max.(m)	7	7	7	7
ΣΤΟΜΙΟ	1''-1.1/4''-1.1/4''	1''-1.1/4''-1.1/4''	1''-1.1/4''-1.1/2''	1''-1.1/4''-1.1/2''
ΚΑΛΩΔΙΟ	10 m	10 m	10 m	10 m
ΠΙΕΣΗ (max.)	0.75bar	0.9bar	0.8bar	0.8bar
ΠΑΡΟΧΗ max.(l/h)	8500	13000	12500	18500
ΜΕΓΕΘΟΣ ΣΩΜΑΤΙΔΙΩΝ max.	5mm	5mm	35mm	20mm
ΣΗΜΕΙΟ ΕΚΚΙΝΗΣΗΣ ΑΝΤΛΗΣΗΣ	35mm	35mm	135mm	135mm
ΑΝΑΡΡΟΦΗΣΗ ΥΔΑΤΟΣ ΜΕΧΡΙ	11mm	11mm	40mm	33mm
ΘΕΡΜΟΚΡΑΣΙΑ ΥΔΑΤΟΣ (max.)	35° C	35° C	35° C	35° C
ΔΙΑΣΤΑΣΕΙΣ ΣΥΣΚ. (ΜxΠxΥ) (mm)	220x160x310	220x160x311	220x180x370	240x180x410
ΒΑΡΟΣ (kg)	5.7	6.0	6.9	7.8
	€ 73.00	82.00	73.00	94.00

## ΥΠΟΒΡΥΧΙΑ ΑΝΤΛΙΑ ΠΗΓΑΔΙΩΝ

- Πολυβάθμια αντλία καθαρού νερού με φλοτέρ, με 3 φτερωτές (impeller)
- Μέγιστο μανομετρικό 30 μέτρα.

**SP 800**



## ΑΝΤΛΙΑ JET ΑΥΤΟΜΑΤΗΣ ΑΝΑΡΡΟΦΗΣΗΣ

**JET GP 800**

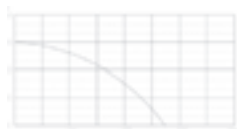
## ΑΝΤΛΙΑ ΑΥΤΟΜΑΤΗ ΜΕ ΔΙΑΚΟΠΤΗ

**JET 1100B**

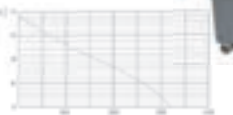
SP 800



JET GP 800

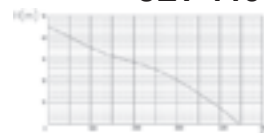

JET 1100B

ΚΩΔΙΚΟΣ	SP 800	JET GP 800	JET 1100B
ΙΣΧΥΣ	800W	800W	1100W
ΤΑΣΗ/ΣΥΧΝΟΤΗΤΑ	230V/50Hz	230V/50Hz	230V/50Hz
ΥΨΟΣ ΑΝΑΡΡΟΦΗΣΗΣ max.(m)	—	8	8
ΒΥΘΙΣΗ ΑΝΤΛΙΑΣ max.(m)	7	—	—
ΣΤΟΜΙΟ	1.1/4''-1.1/4''	1''	1'
ΚΑΛΩΔΙΟ	10 m	1 m	1 m
ΠΙΕΣΗ (max.)	3.0bar	3.8bar	4.5bar
ΜΑΝΟΜΕΤΡΙΚΟ max.(m)	30	38	45
ΠΑΡΟΧΗ max.(l/h)	5500	3200	4200
ΜΕΓΕΘΟΣ ΣΩΜΑΤΙΔΙΩΝ max.	0.5mm	1mm	1mm
ΣΗΜΕΙΟ ΕΚΚΙΝΗΣΗΣ ΑΝΤΛΗΣΗΣ	85mm	—	—
ΑΝΑΡΡΟΦΗΣΗ ΥΔΑΤΟΣ ΜΕΧΡΙ	22mm	—	—
ΘΕΡΜΟΚΡΑΣΙΑ ΥΔΑΤΟΣ (max.)	35° C	35° C	35° C
ΣΤΑΘΜΗ ΘΟΡΥΒΟΥ max. (dB)	—	80	88
ΔΙΑΣΤΑΣΕΙΣ ΣΥΣΚ. (ΜxΠxΥ) (mm)	220x160x360	370x225x260	485x255x540
ΒΑΡΟΣ (kg)	7.9	6.7	11.2
€	100.00	88.00	180.00

Αντλία JET αυτόματης αναρρόφησης με διακόπτη ηλεκτρονικού ελέγχου πίεσης. Η κεφαλή της διαθέτει ενσωματωμένο φίλτρο νερού και αντεπίστροφη βαλβίδα. Ο διακόπτης προστατεύει επίσης την αντλία σε περίπτωση που δεν υπάρξει νερό.

## ΑΝΤΛΙΑ JET ΑΥΤΟΜΑΤΗΣ ΑΝΑΡΡΟΦΗΣΗΣ ΙΝΟΧ

Κατάλληλη για την μεταφορά καθαρού νερού, άντληση νερού από πηγάδι, αύξηση πίεσης σε τρεχούμενο νερό κ.λπ.

**JET 750AIN**

ΠΙΝΑΚΑΣ ΑΠΟΔΟΣΗΣ ΣΤΙΣ  
2850 rpm (JET 750 AIN)

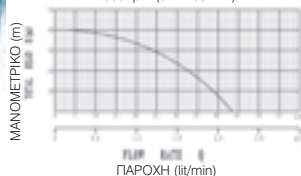

ΚΩΔΙΚΟΣ	JET 750AIN
ΙΣΧΥΣ	750W
ΤΑΣΗ/ΣΥΧΝΟΤΗΤΑ	230V/50Hz
ΥΨΟΣ ΑΝΑΡΡΟΦΗΣΗΣ max.(m)	9
ΣΤΟΜΙΟ ΕΙΣΟΔΟΥ	1''
ΣΤΟΜΙΟ ΕΞΟΔΟΥ	1''
ΜΑΝΟΜΕΤΡΙΚΟ max.(m)	43
ΠΑΡΟΧΗ max.(l/h)	3600
ΔΙΑΣΤΑΣΕΙΣ ΣΥΣΚ. (ΜxΠxΥ) (mm)	396x215x255
ΒΑΡΟΣ (kg)	9
€	100.00

Όλες οι αντλίες διαθέτουν :

- Μαντεμένιο σώμα και βάση
- Μπρούντζινη φτερωτή (impeller)
- Ανοξειδωτο άξονα
- Χάλκινη περιέλιξη μοτέρ

### ΑΝΤΛΙΕΣ JET ΑΥΤΟΜΑΤΗΣ ΑΝΑΡΡΟΦΗΣΗΣ ΜΑΝΤΕΜΕΝΙΕΣ

Κατάλληλες για την μεταφορά καθαρού νερού, άντληση νερού από πηγάδι, αύξηση πίεσης σε τρεχούμενο νερό κ.λπ.



**JET 750A**  
**JET 1100A**

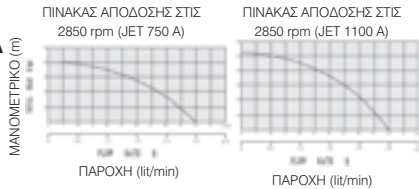

ΚΩΔΙΚΟΣ	JET 750A	JET 1100A
ΙΣΧΥΣ	750W	1100W
ΤΑΣΗ/ΣΥΧΝΟΤΗΤΑ	230V/50Hz	230V/50Hz
ΥΨΟΣ ΑΝΑΡΡΟΦΗΣΗΣ max.(m)	9	9
ΣΤΟΜΙΟ ΕΙΣΟΔΟΥ	1"	1"
ΣΤΟΜΙΟ ΕΞΟΔΟΥ	1"	1"
ΜΑΝΟΜΕΤΡΙΚΟ max.(m)	43	55
ΠΑΡΟΧΗ max.(l/h)	3600	3600
ΔΙΑΣΤΑΣΕΙΣ ΣΥΣΚ. (ΜxΠxΥ) (mm)	425x200x230	440x200x230
ΒΑΡΟΣ (kg)	15.5	16.0
€	95.00	100.00

### ΑΝΤΛΙΕΣ ΠΕΡΙΦΕΡΕΙΑΚΕΣ

Κατάλληλες για την μεταφορά καθαρού νερού για οικιακή χρήση, μικρά συστήματα κλιματισμού κ.λπ.



**VP 370**  
**VP 750**

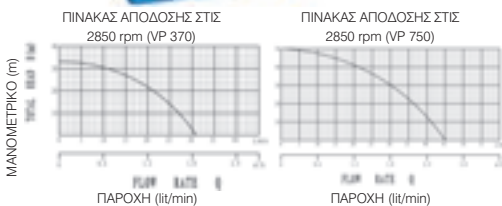

ΚΩΔΙΚΟΣ	VP 370	VP 750
ΙΣΧΥΣ	370W	750W
ΤΑΣΗ/ΣΥΧΝΟΤΗΤΑ	230V/50Hz	230V/50Hz
ΥΨΟΣ ΑΝΑΡΡΟΦΗΣΗΣ max.(m)	8	8
ΣΤΟΜΙΟ ΕΙΣΟΔΟΥ	1"	1"
ΣΤΟΜΙΟ ΕΞΟΔΟΥ	1"	1"
ΜΑΝΟΜΕΤΡΙΚΟ max.(m)	35	50
ΠΑΡΟΧΗ max.(l/h)	2100	3600
ΔΙΑΣΤΑΣΕΙΣ ΣΥΣΚ. (ΜxΠxΥ) (mm)	255x130x160	330x180x205
ΒΑΡΟΣ (kg)	5.3	9.5
€	47.50	77.00

### ΑΝΤΛΙΕΣ ΦΥΓΟΚΕΝΤΡΙΚΕΣ

Κατάλληλες τόσο για βιομηχανικές, όσο και αστικές εφαρμογές : Αύξηση πίεσης σε υψηλά κτίρια και εγκαταστάσεις πυρόσβεσης, αρδευτικά κήπου, μεταφορά νερού σε μεγάλες αποστάσεις κλπ.



**CP 750**  
**CP 1100**

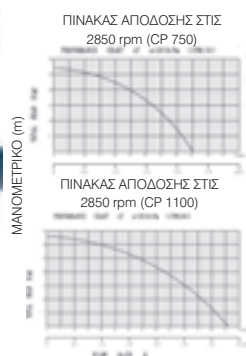

ΚΩΔΙΚΟΣ	CP 750	CP 1100
ΙΣΧΥΣ	750W	1100W
ΤΑΣΗ/ΣΥΧΝΟΤΗΤΑ	230V/50Hz	230V/50Hz
ΥΨΟΣ ΑΝΑΡΡΟΦΗΣΗΣ max.(m)	8	8
ΣΤΟΜΙΟ ΕΙΣΟΔΟΥ	1"	1"
ΣΤΟΜΙΟ ΕΞΟΔΟΥ	1"	1"
ΜΑΝΟΜΕΤΡΙΚΟ max.(m)	30	35
ΠΑΡΟΧΗ max.(l/h)	7200	7800
ΔΙΑΣΤΑΣΕΙΣ ΣΥΣΚ. (ΜxΠxΥ) (mm)	350x205x270	400x240x310
ΒΑΡΟΣ (kg)	12	21
€	95.00	165.00



# Κήπος

**ΒΕΝΖΙΝΟΚΙΝΗΤΟ ΘΑΜΝΟΚΟΠΤΙΚΟ & ΠΟΛΥΜΗΧΑΝΗΜΑ** από ΣΕΛ. 280



**ΒΕΝΖΙΝΟΚΙΝΗΤΟ ΨΑΛΙΔΙ ΜΠΟΡΝΤΟΥΡΑΣ & ΓΕΩΤΡΥΠΑΝΟ** από ΣΕΛ. 281



**ΒΕΝΖΙΝΟΚΙΝΗΤΑ ΑΛΥΣΟΠΡΙΟΝΑ** από ΣΕΛ. 281



**ΒΕΝΖΙΝΟΚΙΝΗΤΟ ΧΛΟΟΚΟΠΤΙΚΟ** από ΣΕΛ. 282



**ΨΕΚΑΣΤΙΚΑ - ΛΑΣΤΙΧΑ ΠΟΤΙΣΜΑΤΟΣ ΚΗΠΟΥ** από ΣΕΛ. 283



## BENZINOKΙΝΗΤΟ ΘΑΜΝΟΚΟΠΤΙΚΟ



GUK-52

- Μεταλλικός δίσκος 3 δοντιών, πλάτος κοπής 25,5cm
- Κεφαλή μεσινέζας, πλάτος κοπής 46cm
- Εργονομική χειρολαβή
- Επαγγελματικός ιμάντας ώμων



ΚΙΝΗΤΗΡΑΣ : Δίχρονος μονοκύλινδρος, αερόψυκτος

ΤΥΠΟΣ	ΚΥΒΙΣΜΟΣ	ΙΣΧΥΣ	ΧΩΡΗΤ. ΔΟΧΕΙΟΥ ΚΑΥΣΙΜΩΝ	ΔΙΑΜΕΤΡΟΣ ΣΩΛΗΝΑ	Kg	€
GUK-52	52cc	2HP / 1.45KW	1.2 lt	Ø26mm	7.5	155.00

## BENZINOKΙΝΗΤΟ ΠΟΛΥΜΗΧΑΝΗΜΑ

Ανταλλακτικά  
σελ. 282

GPM-5241

4 σε 1

GPM-5251

5 σε 1

ΚΙΝΗΤΗΡΑΣ : Δίχρονος μονοκύλινδρος, αερόψυκτος

Προέκταση αλουμινίου

- Μεταλλικός δίσκος 3 δοντιών, πλάτος κοπής 25,5cm
- Κεφαλή μεσινέζας, πλάτος κοπής 46cm
- Αλυσοπρίονο Λάμα/Αλυσίδα 10",  
Βήμα/τύπος αλυσίδας: 3/8"  
Πάχος αλυσίδας: 0,050", Σύνδεσμοι: 39τμ
- Μπορντουροψάλιδο (GPM-5251) μήκος 40cm,  
μέγιστη διάμετρος κοπής 2cm
- Επαγγελματικός ιμάντας ώμων
- Βάρος κινητήρα : 2.45Kg
- Βάρος μπορντουροψάλιδου : 2.22Kg
- Βάρος αλυσοπρίονου : 1.53Kg
- Βάρος θαμνοκοπτικού : 1.74Kg

Μεταλλικός δίσκος

OREGON

Αλυσοπρίονο

Μπορντουροψάλιδο  
(GPM-5251)

Κεφαλή μεσινέζας

ΤΥΠΟΣ	ΚΥΒΙΣΜΟΣ	ΙΣΧΥΣ	ΧΩΡΗΤ. ΔΟΧΕΙΟΥ ΚΑΥΣΙΜΩΝ	ΔΙΑΜΕΤΡΟΣ ΣΩΛΗΝΑ	Kg	€
GPM-5241	52cc	2HP / 1.45KW	1.2 lt	Ø26mm	7.5	270.00
GPM-5251	52cc	2HP / 1.45KW	1.2 lt	Ø26mm	7.5	310.00

## ΒΕΝΖΙΝΟΚΙΝΗΤΟ ΨΑΛΙΔΙ ΜΠΟΡΝΤΟΥΡΑΣ

Μήκος λάμας : 60cm  
 Πάχος κοπής : 20mm  
 Διακόπτης  
 Εκκίνηση με ντίζα  
 Προφυλακτήρας χεριών  
 Περιστροφή χειρολαβής 180°

**GCM-260**

## ΒΕΝΖΙΝΟΚΙΝΗΤΟ ΓΕΩΤΡΥΠΑΝΟ - ΤΡΙΒΕΛΑ

**GTR-52**

Ταχύτητα τρυπήματος : 240rpm  
 Καύσιμο : Βενζινόλαδο 1:25  
 Δυνατότητα τρυπήματος : 100/150/200mm  
 ΚΙΝΗΤΗΡΑΣ : Δίχρονος μονοκύλινδρος, αερόψυκτος



Ανταλλακτικά  
σελ. 282

ΤΥΠΟΣ	ΚΥΒΙΣΜΟΣ	ΙΣΧΥΣ	ΧΩΡΗΤ. ΔΟΧΕΙΟΥ ΚΑΥΣΙΜΩΝ	Kg	€
GCM-260	25.4cc	1.2HP / 0.9kW	0.5 lt	7.3	200.00
GTR-52	52cc	2HP / 1.45KW	1.2 lt	10.2	230.00

Αρίδες  
σελ. 282

## ΒΕΝΖΙΝΟΚΙΝΗΤΟ ΑΛΥΣΟΠΡΙΟΝΟ ΚΛΑΔΕΥΤΙΚΟ

**GAP-2510**

ΚΙΝΗΤΗΡΑΣ : Δίχρονος μονοκύλινδρος, αερόψυκτος

 Λάμα & Καδένα  
**OREGON 25,4 cm**

**ΚΑΡΜΠΥΡΑΤΕΡ**

Ανταλλακτικά  
σελ. 282

 Λάμα & Καδένα  
**OREGON 50,8 cm**

**ΚΑΡΜΠΥΡΑΤΕΡ**

## ΒΕΝΖΙΝΟΚΙΝΗΤΟ ΑΛΥΣΟΠΡΙΟΝΟ

**GAP-5220**

ΚΙΝΗΤΗΡΑΣ : Δίχρονος μονοκύλινδρος, αερόψυκτος

ΤΥΠΟΣ	ΚΥΒΙΣΜΟΣ	ΙΣΧΥΣ	ΜΗΚΟΣ ΛΑΜΑΣ (cm)	ΣΤΡΟΦΕΣ ΚΙΝΗΤΗΡΑ	ΧΩΡΗΤ. ΔΟΧΕΙΟΥ ΚΑΥΣΙΜΩΝ	Kg	€
GAP-2510	25.4cc	1.2HP / 0.9KW	25.4	7500rpm	230 ml	3.5	170.00
GAP-5220	52cc	2.7HP / 2.0KW	50.8	7500rpm	550 ml	6.7	205.00

## BENZINOKΙΝΗΤΟ ΧΛΟΟΚΟΠΤΙΚΟ ΑΥΤΟΚΙΝΟΥΜΕΝΟ



GLM53-173

Πλαίσιο : Χάλυβας  
Χειρολαβή : Softgrip  
Ρόδες μπροστά : Z20cm  
Ρόδες πίσω : Z25cm



ΤΥΠΟΣ	ΚΥΒΙΣΜΟΣ	ΧΩΡΗΤΙΚΟΤΗΤΑ ΚΑΔΟΥ	ΔΙΑΜΕΤΡΟΣ ΚΟΠΗΣ	ΚΕΝΤΡΙΚΟ ΡΥΘΜ. ΥΨΟΣ ΚΟΠΗΣ	Kg	€
GLM53-173	173cc	60 lt	53cm	25-75mm (7 θέσεις)	37	370.00

## ΑΝΤΑΛΛΑΚΤΙΚΑ



ΤΥΠΟΣ	ΠΕΡΙΓΡΑΦΗ	€
GUK-10-02	Δίσκος θαμνοκοπτικού 10"	3.10
GUK-10-03	Δίσκος θαμνοκοπτικού 2Τ 10"	3.45
GUK-10-40	Δίσκος θαμνοκοπτικού 3Τ 10"	6.70
GUK-10-80	Δίσκος θαμνοκοπτικού 40Τ 10"	7.00
GUK-B-2	Εξάρτηση θαμνοκοπτικού 80Τ διπλή	6.60
GUK-DCT-4	Κεφαλή μεσινέζας	4.25
GUK-NC10	Κεφαλή μεσινέζας	6.60
GUK-NC09	Κεφαλή μεσινέζας αυτόματη	7.90
GTP-10-80	Αρίδα Φ10x80cm	15.60
GTP-15-80	Αρίδα Φ15x80cm	18.40
GTP-20-80	Αρίδα Φ20x80cm	22.70
GAP-10-01	Αλυσίδα OREGON 10"	22.30
GAP-20-01	Αλυσίδα OREGON 20"	36.50
GAP-10-02	Μπάρα αλυσοπρίονου 10"	22.00
GAP-20-02	Μπάρα αλυσοπρίονου 20"	36.00
GLM-602006	Λάμα χλοοκοπτικού 53cm	11.10

## ΨΕΚΑΣΤΙΚΑ

Ψεκαστήρες προπίεσης χειρός



**GDX-02**

ΤΥΠΟΣ	ΧΩΡΗΤ. ΔΟΧΕΙΟΥ	ΠΙΕΣΗ	€
GDX-02	2lit	2.5 Bar	4.50
GDX-08	8lit	2.5 Bar	12.70
GDX-16	16lit	1.5-4 Bar	22.80



**GDX-08**

Ψεκαστήρας προπίεσης πλάτης



**GDX-16**

## ΛΑΣΤΙΧΑ ΠΟΤΙΣΜΑΤΟΣ ΚΗΠΟΥ

Το αυξημένο πάχος και η υψηλή πυκνότητα πλέξης εγγυώνται λάστιχα υψηλής και μακράς αντοχής, λειτουργικά για ποικιλία εφαρμογών, ακόμα και επαγγελματικών. Λάστιχα στρώσεων PVC ενισχυμένα με υψηλής αντοχής πολυεστερικό πλέγμα. Η εσωτερική στρώση προλαμβάνει τον σχηματισμό άλγης. Λαμβάνοντας υπόψη το πάχος, τα λάστιχα έχουν μοναδικές μηχανικές ιδιότητες και αντοχή σε παραμόρφωση και σπάσιμο. Εφαρμογές: κηπουρική και παροχή νερού.

### STEADY

- ▶ 3 στρώσεων πλέξης λάστιχο
- ▶ Αντοχή από -10°C έως -50°C
- ▶ Προστασία από την ακτινοβολία UV



ΤΥΠΟΣ	ΜΗΚΟΣ	ΔΙΑΣΤΑΣΗ	€
ADG 12S 15	15m	1.2"	8.50
ADG 12S 25	25m	1.2"	13.50
ADG 12S 50	50m	1.2"	27.00
ADG 15S 15	15m	5/8"	11.00
ADG 15S 25	25m	5/8"	18.00
ADG 15S 50	50m	5/8"	36.00
ADG 19S 25	25m	3/4"	25.00
ADG 19S 50	50m	3/4"	50.00
ADG 25S 25	25m	1"	50.00
ADG 25S 50	50m	1"	100.00



### TEX PLUS

- ▶ 5 στρώσεων πλέξης λάστιχο
- ▶ Αντοχή από -10°C έως -50°C
- ▶ Προστασία από την ακτινοβολία UV
- ▶ **Anti-torsion** ειδικό πλέγμα για να μην συστρέφεται και τσακίζει όπως οι απλοί σωλήνες. Το πλέγμα tricot από νήμα, δεν σχηματίζει κόμπους ούτε διπλώνει, εξασφαλίζοντας εύκολη χρήση

ΤΥΠΟΣ	ΜΗΚΟΣ	ΔΙΑΣΤΑΣΗ	€
ADG 12PL 15	15m	1.2"	12.00
ADG 12PL 25	25m	1.2"	19.50
ADG 12PL 50	50m	1.2"	39.00
ADG 15PL 15	15m	5/8"	14.00
ADG 15PL 25	25m	5/8"	22.50
ADG 15PL 50	50m	5/8"	45.00
ADG 19PL 25	25m	3/4"	35.00
ADG 19PL 50	50m	3/4"	70.00
ADG 25PL 25	25m	1"	68.00
ADG 25PL 50	50m	1"	136.00

# Λίπανση

ΠΙΣΤΟΛΙΑ ΛΑΔΙΟΥ

από ΣΕΛ. 285



ΛΑΣΤΙΧΑ ΥΨΗΛΗΣ ΠΙΕΣΗΣ

από ΣΕΛ. 285



ΛΑΣΤΙΧΑ, ΚΑΠΑΚΙΑ ΚΑΙ ΜΕΜΒΡΑΝΕΣ ΔΟΧΕΙΩΝ

από ΣΕΛ. 285



ΓΡΑΣΑΔΟΡΟΙ - ΒΑΛΒΟΝΙΕΡΕΣ ΧΕΙΡΟΣ

από ΣΕΛ. 286



ΕΛΑΙΟΣΥΛΛΕΚΤΕΣ

από ΣΕΛ. 286



ΕΞΑΡΤΗΜΑΤΑ ΑΝΑΡΡΟΦΗΤΗΡΩΝ ΛΑΔΙΟΥ

από ΣΕΛ. 288



## ΠΙΣΤΟΛΙΑ ΛΑΔΙΟΥ

**1768**

Υλικό αλουμινίου, με άκαμπτο άκρο, βαλβίδα φραγής σταγόνas (δεν στάζει), και περιστρεφόμενο προσαρμογέα με σπείρωμα 1/2" Θ.

**1768A**

Υλικό αλουμινίου, με εύκαμπτο άκρο, βαλβίδα φραγής σταγόνas (δεν στάζει), και περιστρεφόμενο προσαρμογέα με σπείρωμα 1/2" Θ.



ΤΥΠΟΣ	ΠΕΡΙΓΡΑΦΗ	€
*1768	Πιστόλι λαδιού με άκαμπτο άκρο	60.00
*1768A	Πιστόλι λαδιού με εύκαμπτο άκρο	60.00

## ΛΑΣΤΙΧΑ ΥΨΗΛΗΣ ΠΙΕΣΗΣ



ΤΥΠΟΣ	ΠΕΡΙΓΡΑΦΗ	ΔΙΑΣΤΑΣΗ	€
*1769.2	Λάστιχο Υ/Π	2m	20.00
*1769.3	Λάστιχο Υ/Π	3m	28.00
*1769.4	Λάστιχο Υ/Π	4m	32.00
*1769.5	Λάστιχο Υ/Π	5m	40.50

## ΚΑΠΑΚΙΑ & ΜΕΜΒΡΑΝΕΣ ΔΟΧΕΙΩΝ ΛΑΣΤΙΧΑ ΥΨΗΛΗΣ ΠΙΕΣΗΣ



ΤΥΠΟΣ	ΠΕΡΙΓΡΑΦΗ	ΔΙΑΜΕΤΡΟΣ	ΚΙΛΑ ΔΟΧΕΙΟΥ	€
*1780.1	Καπάκι δοχείων	310mm	20-30	31.00
*1781.1	Καπάκι δοχείων	350mm	20-30	31.00
*1781.2	Καπάκι δοχείων	385mm	50-60	32.00



ΤΥΠΟΣ	ΠΕΡΙΓΡΑΦΗ	ΔΙΑΣΤΑΣΗ	€
*1785.2	Λάστιχο	2m	19.00
*1785.3	Λάστιχο	3m	25.00



ΤΥΠΟΣ	ΠΕΡΙΓΡΑΦΗ	ΔΙΑΜΕΤΡΟΣ	ΚΙΛΑ ΔΟΧΕΙΟΥ	€
*1781.3	Δίσκος μεμβράνης	370mm	50-60	31.00

## ΓΡΑΣΑΔΟΡΟΣ - ΒΑΛΒΟΛΙΝΙΕΡΑ ΧΕΙΡΟΣ



ΤΥΠΟΣ	ΠΕΡΙΓΡΑΦΗ	ΧΩΡΗΤ.	€
LAM/4CC/9M	Βαλβολινιέρα	16 lit	84.00
LAM/5CC/9M	Γρασαδόρος	16 Kg	87.00

## ΑΝΑΡΡΟΦΗΤΗΡΕΣ - ΣΥΛΛΕΚΤΕΣ ΛΑΔΙΟΥ ΜΕ ΓΥΑΛΑ



**1837**  
**1838**  
Καζάνι σε ρόδες με σύστημα αναρρόφησης, με ειδικό δοχείο 10ltr Plexiglass για έλεγχο του λαδιού. Η εκκένωση του δοχείου είναι πνευματική.

Παραδίδονται με εξαρτήματα



**1839**  
Καζάνι σε ρόδες με σύστημα αναρρόφησης, με ειδικό δοχείο 10ltr Plexiglass για έλεγχο του λαδιού και επιπλέον 12,5lt συλλέκτη λαδιού. Η εκκένωση του δοχείου είναι πνευματική.

ΤΥΠΟΣ	ΠΕΡΙΓΡΑΦΗ	ΧΩΡΗΤΙΚΟΤΗΤΑ	ΔΙΑΣΤΑΣΕΙΣ	ΚΙΛΑ	€
*1837	Αναρροφητήρας λαδιού με γυάλα	80	490X630X1380	35.6	570.00
*1838	Αναρροφητήρας λαδιού με γυάλα	100	490X630X1570	42.1	625.00
*1839	Αναρροφητήρας συλλέκτης λαδιού με γυάλα	80	540X630X1030	42.4	640.00



**ΑΝΑΡΡΟΦΗΤΗΡΕΣ - ΣΥΛΛΕΚΤΕΣ ΛΑΔΙΟΥ**

80560

**NEO**

80555

**NEO**

**1803**

Δοχείο συλλογής  
12lt σε καζάνι 80lt  
με πνευματική  
εκκένωση



80550

**NEO**

**1835**

Αναρροφητήρας λαδιού  
και δοχείο συλλογής 22lt  
με δυνατότητα  
τοποθέτησης του  
δοχείου στο έδαφος.  
Πνευματική εκκένωση



ΤΥΠΟΣ	ΠΕΡΙΓΡΑΦΗ	ΧΩΡΗΤΙΚΟΤΗΤΑ	ΔΙΑΣΤΑΣΕΙΣ	ΚΙΛΑ	€
80560	Αφροποιοητής	50lt	420X410X810	19.5	240.00
80555	Αναρροφητήρας συλλέκτης λαδιού με γυάλα	90lt	545X510X970	41	380.00
*1803	Συλλέκτης λαδιού αέρα	80lt	540X630X1030X(590)	33.6	330.00
80550	Συλλέκτης λαδιού αέρα	75lt	730X425X540	25	195.00
*1835	Αναρροφητήρας συλλέκτης λαδιού	80lt	580X660X1660	47.9	760.00

## ΕΞΑΡΤΗΜΑΤΑ ΑΝΑΡΡΟΦΗΤΗΡΩΝ ΛΑΔΙΟΥ

### ΠΛΑΣΤΙΚΑ

### ΜΕΤΑΛΛΙΚΑ



1845.4  
(8X7)



1845.5  
(5X4)



1845.6  
(6X5)

Σετ εξοπλισμού  
ακροσωληνίων

ΚΩΔ.	ΜΗΚΟΣ
1845.4	700mm
1845.5	700mm
1845.6	700mm

Ταχυσύνδεσμος για ακροσωλήνια



Ταιριάζει με όλους τους  
αναρροφητήρες λαδιού.

ΤΥΠΟΣ	ΠΕΡΙΓΡΑΦΗ	€
*1845.4	Ακροσωλήνιο	18.20
*1845.5	Ακροσωλήνιο	18.20
*1845.6	Ακροσωλήνιο	18.20

ΜΠΟΡΕΙΤΕ ΝΑ ΕΝΗΜΕΡΩΝΕΣΤΕ ΑΜΕΣΑ  
ΓΙΑ ΟΛΟΥΣ ΤΟΥΣ ΙΣΧΥΟΝΤΕΣ ΚΑΤΑΛΟΓΟΥΣ  
ΚΑΙ ΤΑ ΝΕΑ ΦΥΛΛΑΔΙΑ ΠΡΟΣΦΟΡΩΝ  
ΜΕ ΤΑ ΕΙΔΗ ΠΟΥ ΠΡΟΩΘΕΙ Η ΕΤΑΙΡΙΑ ΜΑΣ



Στην ιστοσελίδα [www.lam.gr](http://www.lam.gr)



ΑΘΗΝΑ: **2104 252902** FAX: 2104 252394  
ΘΕΣΣΑΛΟΝΙΚΗ: **2310 75425 1** FAX: 2310 754253  
ΚΙΛΚΙΣ: **2341 064509** FAX: 2341 0645 11

### **ΛΟΓΑΡΙΑΣΜΟΙ ΚΑΤΑΘΕΣΕΩΝ**

**ALPHA BANK** : 880-002002-007438  
IBAN : GR64 0 140 8800 8800 0200 2007 438  
BIC - SWIFT : CRBAGRAAXXX

**ALPHA BANK (πρώην ΕΜΠΟΡΙΚΗ)** : 804-002002-003545  
IBAN : GR58 0 140 8040 8040 0200 2003 545  
BIC - SWIFT : EMPOGRAA

**ΕΘΝΙΚΗ** : 376/47003765  
IBAN : GR59 0 110 3760 0000 3764 7003 765  
BIC - SWIFT : ETHNGRAA

**ΠΕΙΡΑΙΩΣ** : 5229-000924-399  
IBAN : GR98 0 172 2290 0052 2900 0924 399  
BIC - SWIFT : PIRBGRAA

**ΠΕΙΡΑΙΩΣ (πρώην ΚΥΠΡΟΥ)** : 662 1- 108827-463  
IBAN : GR44 0 17 1 62 10 0066 2 110 8827 463  
BIC - SWIFT : BCYPGRAA

**EUROBANK** : 0026.0 125.8 1.0200274828  
IBAN : GR76 026 0 125 0000 8 10200 274828  
BIC - SWIFT : EFGBGRAXXX

(Στην απόδειξή σας θα πρέπει να αναγράφεται το επώνυμο σας ή η επωνυμία της επιχείρησής σας)

### **Συνεργαζόμενες Courier Ταχυμεταφορές ΕΛΤΑ και SPEEDEX**

#### **ΟΡΟΙ ΠΩΛΗΣΕΩΝ**

Ο τιμοκατάλογος ισχύει από σήμερα και αναιρεί κάθε προηγούμενο.

Όλες οι τιμές που αναγράφονται στον τιμοκατάλογο επιβαρύνονται με Φ.Π.Α.

Η ευθύνη για τη μεταφορά καθώς και το κόστος μεταφοράς των εμπορευμάτων βαρύνουν τον αγοραστή. Φθορές των εμπορευμάτων που δημιουργούνται κατά τη μεταφορά από τρίτους δεν αναγνωρίζονται από την εταιρεία μας.

Για κάθε διαφορά αρμόδια είναι τα Δικαστήρια Θεσσαλονίκης.

#### **ΟΡΟΙ ΕΠΙΣΤΡΟΦΩΝ**

Επιστροφές γίνονται δεκτές **μόνον κατόπιν συνεννόησης** εντός 15 ημερών από την αγορά του εμπορεύματος.

Το εμπόρευμα θα πρέπει να είναι στην αρχική του συσκευασία μαζί με όλα τα συνοδευτικά εξαρτήματα χωρίς να έχει χρησιμοποιηθεί.

Η δαπάνη της επιστροφής βαρύνει τον αγοραστή.

### **Copyright:**

-Ο κατάλογος αποτελεί copyright της εταιρείας και απαγορεύεται κάθε είδους αναπαραγωγή με οποιαδήποτε μορφή ή μέσον, ολική ή μερική.

-Διατηρείται το δικαίωμα αλλαγής των τεχνικών χαρακτηριστικών και τιμών χωρίς προειδοποίηση.

www.lam.gr



info@lam.gr

ΚΕΝΤΡΙΚΟ ΕΡΓΟΣΤΑΣΙΟ  
28 χλμ ΘΕΣΣΑΛΟΝΙΚΗ - ΜΑΝΔΡΕΣ  
611 00 ΚΙΛΚΙΣ  
ΤΗΛ : 2341 064509  
FAX : 2341 064511

ΘΕΣΣΑΛΟΝΙΚΗ  
ΠΟΝΤΟΥ 46  
546 28 ΜΕΝΕΜΕΝΗ  
ΤΗΛ : 231 0754251  
FAX : 231 0754253

ΑΘΗΝΑ  
ΠΑΡ. ΧΑΤΖΗΑΝΕΣΤΗ 16  
182 33 ΑΓ. ΙΩΑΝΝΗΣ ΡΕΝΤΗΣ  
ΤΗΛ : 210 4252902  
FAX : 210 4252394

ΚΥΠΡΟΣ  
ΤΗΛ : 99 275425