

**CATÁLOGO / TARIFA**





### DESCRIPCIÓN **A-081**

La **A-081 ELTON**, es una **cinta de papel krepp** para uso **interior en decoración y carrocería** para enmascarar áreas que no desean ser pintadas. Es resistente a la temperatura de **60°C durante 1 hora** (decoración) y **80°C durante 30 minutos** (carrocería).



## **A-081**

Cinta enmascarar  
**ELTON**

**ELTON**

# PACKPLUS

**ELTON**



**ATOM**

*packdecor*

### MEDIDAS ROLLOS **A-081**

- Rollos de 45 metros de largo GARANTIZADOS.
- Ancho del rollo de 18, 24, 30, 36, 48, 60, 72 y 96 mm.
- 45 m x 18 mm.
- 45 m x 24 mm.
- 45 m x 30 mm.
- 45 m x 36 mm.
- 45 m x 48 mm.
- 45 m x 60 mm.
- 45 m x 72 mm.
- 45 m x 96 mm.



### SOBRE **NOSOTROS**

**PACKPLUS** surge de la idea de llevar al mercado productos de alta calidad a precios competitivos dentro del sector de la pintura y decoración. Con este objetivo, en 2010 adquirimos la marca **ELTON**, con la que entramos en el segmento de las cintas krepp para decoración y carrocerías. La pintura llega a nuestro catálogo con la adquisición de IGAN, de la que posteriormente nace **PACKDECOR**, la división de alta decoración de la empresa. Completan el círculo la marca de cintas krepp **ATOM**, de creación propia, y la distribución de productos especializados como **DESIGN TAPE**, para adaptarnos a las exigencias de un mercado que evoluciona día a día.



### PROPIEDADES **A-081**

- Soporte de papel ligeramente crepado.
- Adhesivo de caucho natural.
- Color blanco natural.
- Grosor total 120µ.
- Resistencia temperatura 60°C. (1 hora) / 80°C. (30 minutos).
- Compatible con pinturas de base solvente.
- Facilidad de uso, corte y desenrollado sin residuos.
- Se adapta a superficies Irregulares.

# A-086W

Cinta enmascarar  
ATOM by ELTON



## DESCRIPCIÓN A-086W

La **A-086W ATOM by ELTON**, una cinta adhesiva masking que supera en calidad la media del mercado con precios muy competitivos, logrando un **equilibrio casi perfecto**. Es una cinta con **propiedades premium, excelente adhesión y muy fácil de remover**. Ideal para **uso interior en decoraciones para enmascarar áreas que no desean ser pintadas** y resistente a temperaturas de hasta 60°C.



## PROPIEDADES A-086W

- Soporte de papel ligeramente crepado.
- Adhesivo de caucho natural de alto rendimiento.
- Color blanco natural.
- Resistencia temperatura 60°C. Grosor total 105µ.
- Excelente adhesión, cohesión y tack.
- Compatible con pinturas de base solvente.
- Facilidad de uso, corte y desenrollado sin residuos.
- Se adapta a superficies Irregulares.

Decoración	Construcción	Interiores	Blanco Natural
105 Micras	Resist. 60°C	Comp. Pintura	Múlt. Superficies
45 Metros	No Residuos		

## MEDIDAS ROLLOS A-086W

- Rollos de 45 metros de largo GARANTIZADOS.
- Ancho del rollo de 18, 24, 30, 36, 48 y 60 mm.
- 45 m x 18 mm.
- 45 m x 24 mm.
- 45 m x 30 mm.
- 45 m x 36 mm.
- 45 m x 48 mm.
- 45 m x 60 mm.



## DESCRIPCIÓN A-086Y

La **A-086Y ATOM by ELTON**, una cinta adhesiva masking que supera en calidad la media del mercado con precios muy competitivos, logrando un **equilibrio casi perfecto**. Es una cinta con **propiedades premium, excelente adhesión y muy fácil de remover**. Ideal para **uso interior en decoraciones para enmascarar áreas que no desean ser pintadas** y resistente a temperaturas de hasta 60°C.



# A-086Y

Cinta enmascarar  
ATOM by ELTON



## MEDIDAS ROLLOS A-086Y

- Rollos de 45 metros de largo GARANTIZADOS.
- Ancho del rollo de 18, 24, 30, 36, 48 y 60 mm.
- 45 m x 18 mm.
- 45 m x 24 mm.
- 45 m x 30 mm.
- 45 m x 36 mm.
- 45 m x 48 mm.
- 45 m x 60 mm.



Decoración	Construcción	Interiores	Amarillo
105 Micras	Resist. 60°C	Comp. Pintura	Múlt. Superficies
45 Metros	No Residuos		

## PROPIEDADES A-086Y

- Soporte de papel ligeramente crepado.
- Adhesivo de caucho natural de alto rendimiento.
- Color amarillo.
- Resistencia temperatura 60°C. Grosor total 140µ.
- Excelente adhesión, cohesión y tack.
- Compatible con pinturas de base solvente.
- Facilidad de uso, corte y desenrollado sin residuos.
- Se adapta a superficies Irregulares.

# A-085

Cinta enmascarar  
**KITE DECORACIÓN**



## DESCRIPCIÓN A-083

La **A-083 ELTON CAR**, es una cinta de **papel krepp de gama alta y elevadas prestaciones para carrocerero profesional** para enmascarar áreas que no desean ser pintadas y puede **resistir temperaturas de 90°C**.



# A-083

Cinta enmascarar  
**ELTON CAR**

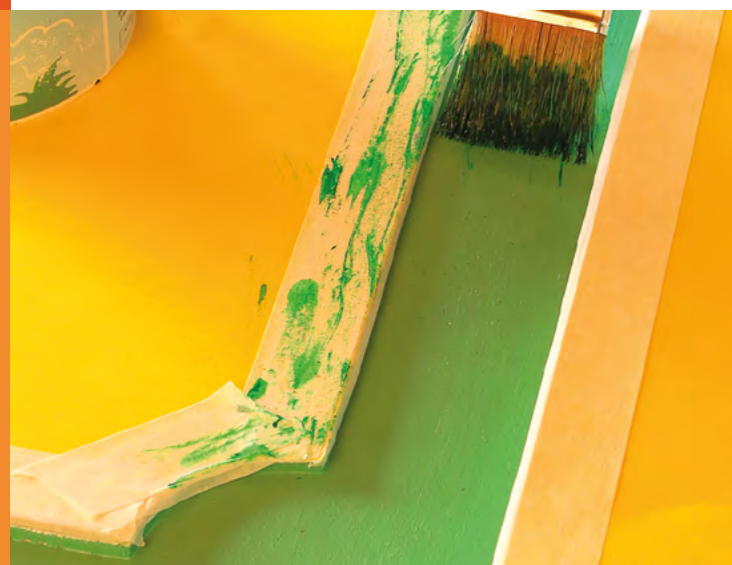

## DESCRIPCIÓN A-085

La **A-085 KITE**, una **cinta de papel krepp** para uso **interior en decoración** para enmascarar áreas que no desean ser pintadas y es **resistente** a temperaturas de hasta **60°C**.



## PROPIEDADES A-085

- Soporte de papel ligeramente crepado.
- Adhesivo de caucho natural de alto rendimiento.
- Color blanco natural.
- Resistencia temperatura 60°C. Grosor total 100µ.
- Excelente adhesión, cohesión y tack.
- Compatible con pinturas de base solvente.
- Facilidad de uso, corte y desenrollado sin residuos.
- Se adapta a superficies irregulares.



## MEDIDAS ROLLOS A-083

- Rollos de 45 metros de largo GARANTIZADOS.
- Ancho del rollo de 18, 24, 30, 36 y 48 mm.
- 45 m x 18 mm.
- 45 m x 24 mm.
- 45 m x 30 mm.
- 45 m x 36 mm.
- 45 m x 48 mm.

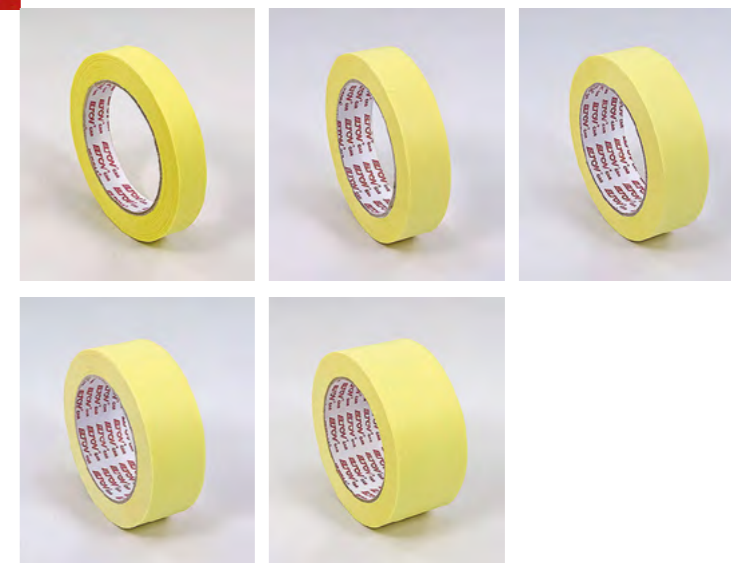

## MEDIDAS ROLLOS A-085

- Rollos de 45 metros de largo GARANTIZADOS.
- Ancho del rollo de 18, 24, 30, 36, 48 y 60 mm.
- 45 m x 18 mm.
- 45 m x 24 mm.
- 45 m x 30 mm.
- 45 m x 36 mm.
- 45 m x 48 mm.
- 45 m x 60 mm.

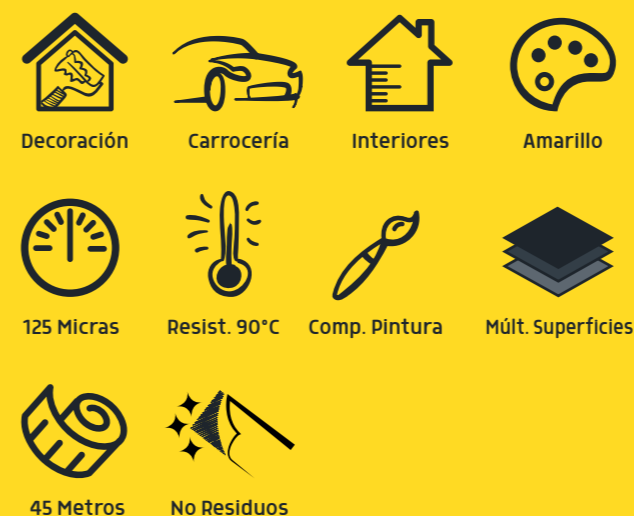

## PROPIEDADES A-083

- Soporte de papel ligeramente crepado.
- Adhesivo de caucho natural.
- Color amarillo.
- Grosor total 125µ.
- Resistencia temperatura 80°C. (1 hora) / 90°C. (30 minutos).
- Compatible con pinturas de base solvente.
- Facilidad de uso, corte y desenrollado sin residuos.
- Se adapta a superficies irregulares.



# A-080/EX

Cinta enmascarar krepp  
**AZUL EXTERIORES**

**ELTON**



## DESCRIPCIÓN A-800

La **A-800 WASHI BLUE** es una cinta de **enmascarar perfiladora de papel de altas prestaciones** Ideal para **trabajos de pintado al exterior que requieren bordes de pintura muy lisos y precisos**. Se adapta sobre PVC, vidrio, madera, aluminio, paredes de hormigón y Forex®. Óptima **resistencia a la intemperie, al agua, a los rayos UV y temperaturas extremas** gracias a su especial formulación adhesiva para exteriores.



## DESCRIPCIÓN A-080/EX

La **A-080/EX** es una **cinta de papel krepp** para enmascarar, principalmente **para exteriores** caracterizada por un color **típicamente azul con elevadas prestaciones técnicas**, para aplicaciones en **superficies expuestas a los rayos ultravioleta**. Debido a su **gran resistencia al calor** (hasta 110°C) también se puede usar en el **sector de la automoción**.



# A-800

Cinta enmascarar papel arroz  
perfiladora **WASHI BLUE**

**ELTON**

## PROPIEDADES A-080/EX

- Soporte de papel ligeramente crepado color azul.
- Adhesivo acrílico.
- Grosor total 130µ.
- Resistencia temperatura 110°C durante 1 hora.
- Resistente al agua y a los rayos UV durante 30 días.
- Compatible con pinturas de base solvente.
- Facilidad de uso, corte y desenrollado sin residuos.
- Se adapta a superficies irregulares.



## MEDIDAS ROLLOS A-800

- Rollos de 50 metros de largo GARANTIZADOS.
- Ancho del rollo de 24mm.
- 50 m x 24 mm.



## MEDIDAS ROLLOS A-080/EX

- Rollos de 45 metros de largo GARANTIZADOS.
- Ancho del rollo de 24 y 48 mm.
- 45 m x 24 mm.
- 45 m x 48 mm.



## PROPIEDADES A-800

- Soporte de papel liso japonés azul y adhesivo acrílico.
- Para aplicaciones en exteriores y múltiples superficies.
- Para bordes de pintura muy precisos.
- Temperatura de aplicación -10°C > 40°C.
- Resistente al agua y a los rayos UV durante 20 días.
- Removible sin residuos en exteriores durante 5 meses.
- Se retira sin romperse y se desenrolla fácilmente.
- Compatible con pinturas de base solvente y agua.

# A-805

Cinta enmascarar papel arroz perfiladora **WASHI YELLOW**

## ELTON



### DESCRIPCIÓN A-805

La **A-805 WASHI YELLOW** es una cinta de **enmascarar perfiladora de papel para interiores y exteriores de gama alta** y elevadas prestaciones. Ideal para **trabajos complejos y de precisión en el sector de la decoración, construcción, carrocería y náutica que requieren bordes de pintura muy precisos**. Se adapta bien a tales superficies como el PVC, vidrio, madera, aluminio y paredes de hormigón.

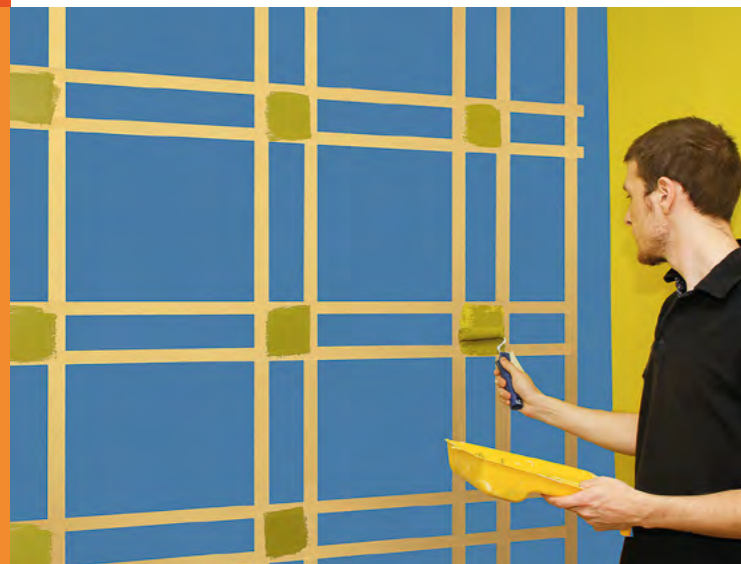

 Decoración	 Construcción	 Interiores	 Exteriores
 Resistencia UV	 Sin Residuos	 Adherencia Media	 Resist. Agua
 Múlt. Superficies	 Amarillo	 50 Metros	 Líneas Precisas

### PROPIEDADES A-805

- Soporte de papel liso japonés amarillo y adhesivo acrílico.
- Para aplicaciones en interior y exterior en múltiples superficies.
- Para bordes de pintura muy precisos.
- Temperatura de aplicación 0°C > 40°C.
- Resistente al agua y a los rayos UV durante 14 días.
- Removible sin residuos 6 meses interior / 3 meses exterior.
- Facilidad de uso, corte y desenrollado sin residuos.
- Se adapta a superficies irregulares.

### MEDIDAS ROLLOS A-805

- Rollos de 50 metros de largo GARANTIZADOS.
- Ancho del rollo de 24mm.
- 50 m x 24 mm.



### DESCRIPCIÓN A-810

La **A-810 WASHI VIOLETA** es una cinta de **enmascarar perfiladora de papel de baja adhesividad y elevadas prestaciones**. Gracias a su especial formulación es ideal para trabajos de **pintado en interiores sobre superficies delicadas** como papel pintado, trabajo de retoque, restauración y acabado, que requieren **bordes de pintura muy lisos y precisos**.



# A-810

Cinta enmascarar papel arroz perfiladora **WASHI VIOLETA**

## ELTON

### MEDIDAS ROLLOS A-810

- Rollos de 50 metros de largo GARANTIZADOS.
- Ancho del rollo de 24mm.
- 50 m x 24 mm.



 Decoración	 Construcción	 Interiores	 Color Violeta
 Resistencia UV	 Sin Residuos	 Comp. Pintura	 Múlt. Superficies
 Líneas Precisas	 Resist. Agua	 50 Metros	 Adherencia Baja

### PROPIEDADES A-810

- Soporte de papel liso japonés color violeta.
- Adhesivo acrílico
- Para aplicaciones interiores en superficies delicadas.
- Para bordes de pintura muy precisos.
- Resistente al agua y a los rayos UV durante 7 días.
- Removible sin dejar residuos en interior durante 15 días.
- Se retira sin romperse y se desenrolla fácilmente.
- Compatible con pinturas de base solvente y agua.

# A-087/PL

Protector **PLÁSTICO**  
más cinta krepp



## DESCRIPCIÓN A-301

La **A-301** es un **protector de papel kraft satinado** que lleva una tira de cinta de papel crepado para pegarse en cualquier área **para decoración profesional**. Es un producto ideal **para pintores profesionales** que desean cubrir las superficies que no se quieren pintar, como ventanas, marcos y puertas, aunque también puede utilizarse en **carrocería profesional** ya que no se perfora y resiste a disolventes.



## DESCRIPCIÓN A-087/PL

La **A-087/PL** es un **protector plástico de alta densidad** que lleva una tira de cinta de papel crepado para pegarse en cualquier área **para carrocería profesional**. Es un producto **ideal para la industria del automóvil** que desean cubrir las superficies que no se quieren pintar, ya que el plástico tiene una gran adherencia sobre la chapa y además evita el goteo.



# A-301

Protector **PAPEL**  
más cinta krepp

## PROPIEDADES A-087/PL

- Soporte de plástico alta densidad (HPDE) + cinta krepp.
- Adhesivo de caucho natural.
- Color translúcido.
- Composición del plástico permite cortes fáciles y rectos.
- Soporta temperaturas de secado en cabina e infrarrojos.
- Resistencia a la temperatura de 80°C y a disolventes.
- Se adhiere a múltiples superficies y no deja residuos.
- Compatible con pinturas de base solvente.



## MEDIDAS ROLLOS A-301

- Rollos de 20 y 45 metros de largo GARANTIZADOS.
- Ancho del rollo de 10, 15, 30 y 45 cm.

- 20 m x 10 cm. · 45 m x 10 cm.
- 20 m x 15 cm. · 45 m x 15 cm.
- 20 m x 30 cm. · 45 m x 30 cm.
- 20 m x 45 cm. · 45 m x 45 cm.

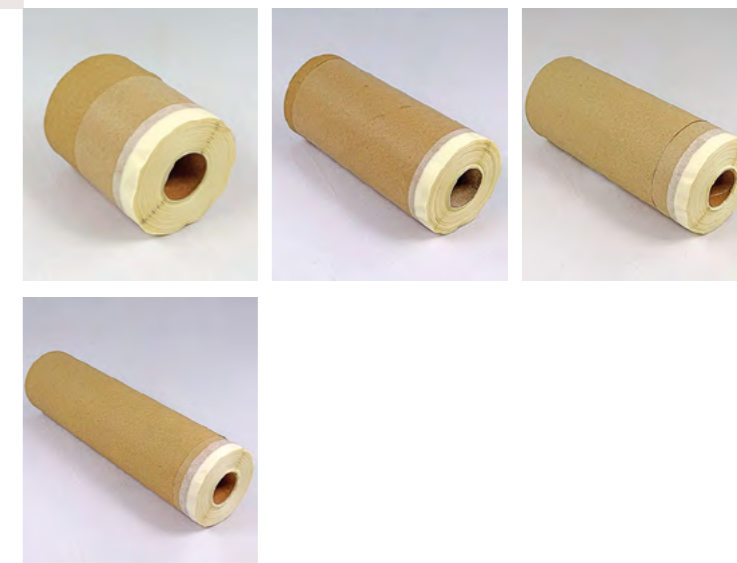

## MEDIDAS ROLLOS A-087/PL

- Rollos de 22,5 metros de largo GARANTIZADOS.
- Ancho del rollo de 35, 60, 90, 120, 180 Y 260 cm.

- 22,5 m x 35 cm.
- 22,5 m x 60 cm.
- 22,5 m x 90 cm.
- 22,5 m x 120 cm.
- 22,5 m x 180 cm.
- 22,5 m x 260 cm.



## PROPIEDADES A-301

- Soporte de papel kraft satinado + cinta krepp.
- Adhesivo de caucho natural.
- Color kraft.
- Superficie lisa y satinada para evitar el polvo.
- Papel alta densidad resistente a disolvente y presión pistola.
- Resistencia a temperaturas de 60°C.
- Se adhiere perfectamente a numerosas superficies.
- Se retira sin romperse y no deja residuos.

# A-099

Cinta adhesiva  
**AMERICANA**



## DESCRIPCIÓN A-099/2

La **A-099/2** es una **cinta adhesiva americana de alta calidad**, con un elevado rendimiento en términos de conformabilidad y una gran resistencia a la tracción pudiendo soportar condiciones de elevada tensión. Indicada para **uso profesional en el sector de la construcción, decoración, carrocería y náutica**, es ideal como cierre de embalajes especiales ya que garantiza una óptima adhesión sobre todo tipo de superficies.



## DESCRIPCIÓN A-099

La **A-099** es una **cinta adhesiva americana** muy fuerte, flexible y resistente, caracterizada por **una buena resistencia a la tracción y una excelente adhesión**. Ideal para numerosas reparaciones y usos cotidianos. Preparada para aplicaciones semipermanentes, **se puede utilizar como protector y sellador** en muchos sectores, como el **industrial**, el **del hogar** y el de la **construcción**.



# A-099/2

Cinta adhesiva  
**AMERICANA HQ**

## PROPIEDADES A-099

- Soporte de tejido de algodón plastificado.
- Adhesivo de caucho sintético.
- 7 colores: plata, negro, blanco, rojo, azul, verde y amarillo.
- Se adapta fácilmente a superficies irregulares.
- Elevada resistencia a las cargas de rotura y al agua.
- Alta adhesividad y gran flexibilidad.
- Corte fácil y preciso.



## MEDIDAS ROLLOS A-099/2

- Rollos de 25 metros de largo.
- Ancho del rollo de 50 mm.
- 25 m x 50 mm.



## MEDIDAS ROLLOS A-099

- Rollos de 10, 25 y 50 metros de largo.
- Ancho del rollo de 48 mm.
- 10 m x 48 cm.
- 25 m x 48 cm.
- 50 m x 48 cm.



## PROPIEDADES A-099/2

- Soporte de tejido de algodón de alta calidad.
- Adhesivo de caucho natural.
- 7 colores: plata, negro, blanco, rojo, azul, verde y amarillo.
- Adaptabilidad a superficies lisas e irregulares.
- Elevada resistencia a las cargas de rotura y al agua.
- Alta adhesividad, y gran flexibilidad y cohesión.
- Corte fácil y preciso.



# A-111

Cinta adhesiva  
**DOBLE CARA**  
**POLIPROPILENO**



## DESCRIPCIÓN A-114

La **A-114** es una **cinta adhesiva de doble cara con soporte de malla de algodón**, para uso general **en superficies lisas e irregulares**. Es una cinta ideal para **la industria, el hogar y trabajos de bricolaje**, en especial colocación de moqueta, por ser más cómodo, fácil de usar y rápido que cualquier tipo de cola.



## DESCRIPCIÓN A-111

La **A-111** es una **cinta adhesiva de doble cara con soporte de PP**, para uso general en **superficies lisas**. Ideal para **la industria, el hogar y trabajos de bricolaje**, en especial colocación de moqueta, por ser más cómodo, fácil de usar y rápido que cualquier tipo de cola.



# A-114

Cinta adhesiva  
**DOBLE CARA**  
**MALLA ALGODÓN**

## PROPIEDADES A-111

- Soporte de polipropileno.
- Adhesivo de caucho sintético.
- Color blanco natural.
- No sufre elongación.
- Apenas deja residuos.
- Para superficies lisas, en especial colocación de moqueta.
- Muy fácil de aplicar.
- Se retira sin romperse.



Decoración



Industria



Interiores



Blanco Natural



Fácil Aplicación



Adherencia Alta



No Residuos



Múlt. Superficies

## MEDIDAS ROLLOS A-114

- Rollos de 10, 25 y 50 metros de largo.
- Ancho del rollo de 25 y 50 mm.

- 10m x 50 mm.
- 25 m x 50 mm.
- 50 m x 25 mm.

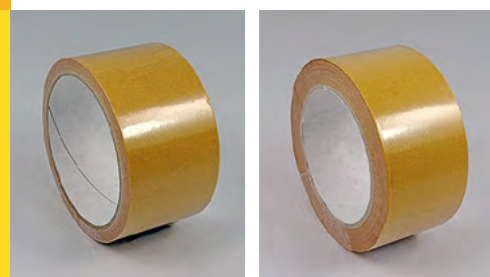
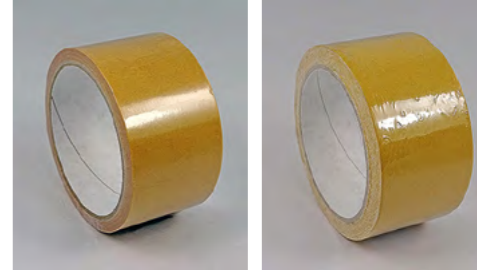

## MEDIDAS ROLLOS A-111

- Rollos de 10 y 25 metros de largo.
- Ancho del rollo de 50 mm.

- 10m x 50 mm.
- 25 m x 50 mm.



Decoración



Industria



Interiores



Blanco Natural



Fácil Aplicación



Adherencia Alta



No Residuos



Múlt. Superficies

## PROPIEDADES A-114

- Soporte de tejido de algodón.
- Adhesivo de caucho sintético.
- Color blanco natural.
- No sufre elongación.
- Apenas deja residuos.
- Se adapta tanto a superficies lisas como irregulares.
- Muy fácil de aplicar.
- Se retira sin romperse.

# A-116

Cinta adhesiva  
**DOBLE CARA**  
**CELULOSA**



## DESCRIPCIÓN A-116

La **A-116** es una **cinta adhesiva de doble cara transparente con soporte de celulosa** para uso general en **superficies lisas**. Ideal para la **industria, el hogar y trabajos de bricolaje** por ser más cómodo, fácil de usar y rápido que cualquier tipo de cola.

## PROPIEDADES A-116

- Soporte de celulosa.
- Adhesivo de caucho sintético.
- Color translúcido.
- No sufre elongación.
- Apenas deja residuos.
- Indicado para superficies lisas.
- Muy fácil de aplicar.
- Se retira sin romperse.



Decoración



Industria



Interiores



Translúcido



Fácil Aplicación



Adherencia Alta



No Residuos



Superficie Lisa



50 Metros

## MEDIDAS ROLLOS A-116

- Rollos de 50 metros de largo.
- Ancho del rollo de 25 y 50 mm.
- 50 m x 25 mm.
- 50 m x 50 mm.

## DESCRIPCIÓN A-075

La **A-075** es una **cinta adhesiva reforzada** caracterizada por llevar unos **refuerzos longitudinales de fibra de vidrio**, con una buena resistencia a las cargas de rotura para garantizar la seguridad de los palets, la sujeción de perfiles o agavillados de tuberías o para cerrar cajas muy pesadas.



# A-075

Cinta adhesiva  
**REFORZADA**  
**LONGITUDINAL**



## MEDIDAS ROLLOS A-075

- Rollos de 50 metros de largo.
- Ancho del rollo de 24 y 48 mm.
- 50 m x 24 mm.
- 50 m x 48 mm.

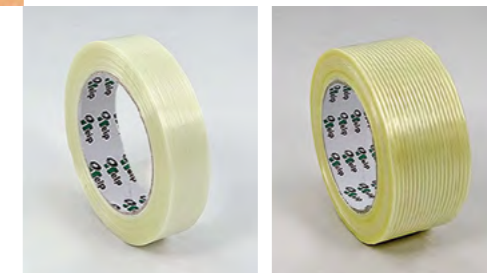

## PROPIEDADES A-075

- Soporte de polipropileno.
- Adhesivo de caucho sintético.
- Color translúcido.
- Para uso en interiores.
- Alta resistencia a cargas de rotura.
- Se adapta tanto a superficies lisas como irregulares.
- Muy fácil de aplicar.
- Se retira sin romperse.



Industria



Embalaje



Interiores



Translúcido



Resist. Rotura



Adherencia Alta



No Residuos



Múlt. Superficies



50 Metros

# A-074

Cinta adhesiva  
**ANTIDESLIZANTE**



## DESCRIPCIÓN A-074/1

La **A-074/1** es una **cinta adhesiva antideslizante** para interior y exterior de **baja rugosidad** y sencilla limpieza para uso en **zonas de trabajo húmedas y tránsito con pie descalzo**, como vestuarios, spas, saunas, piscinas, barcos, etc; **incrementando la resistencia al deslizamiento para reducir el riesgo de resbalamientos** y en consecuencia las caídas.



## DESCRIPCIÓN A-074

La **A-074** es una **cinta adhesiva antideslizante** para interior y exterior de **extraordinaria rugosidad** y gran resistencia a la abrasión, ácidos y aceites. Muy eficaz en zonas de trabajo donde se requiere una significativa **adherencia para prevenir el riesgo de caídas en zonas resbaladizas** como escaleras, rampas, pasarelas y pendientes.



# A-074/1

Cinta adhesiva  
**ANTIDESLIZANTE**  
**AQUASAFE**

## PROPIEDADES A-074

- Soporte de lámina de PVC.
- Adhesivo de base caucho.
- Color negro.
- Fácil aplicación.
- Tanto para uso interior como exterior.
- Extraordinaria rugosidad para evitar resbalamientos.
- Se adapta a múltiples superficies.
- Resistente a la abrasión, ácidos y aceites.



## MEDIDAS ROLLOS A-074/1

- Rollos de 18 metros de largo.
- Ancho del rollo de 25 y 50 mm.
- 18 m x 25 mm.
- 18 m x 50 mm.

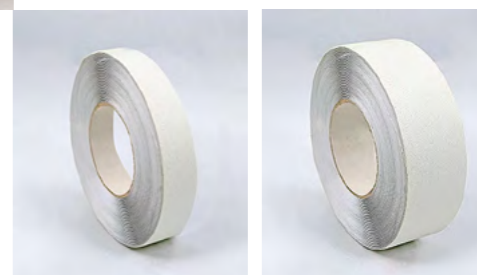

## MEDIDAS ROLLOS A-074

- Rollos de 5 y 18 metros de largo.
- Ancho del rollo de 25 y 50 mm.
- 5 m x 25 mm.
- 18 m x 25 mm.
- 18 m x 50 mm.



## PROPIEDADES A-074/1

- Soporte de lámina de PVC.
- Adhesivo de base caucho.
- Color transparente.
- Fácil aplicación.
- Tanto para uso interior como exterior.
- Baja rugosidad para tránsito a pie descalzo.
- Indicado para zonas de trabajo húmedas.
- Se adapta a múltiples superficies.

# A-073

Cinta adhesiva  
**SEÑALIZACIÓN**  
**1 COLOR UNIFORME**

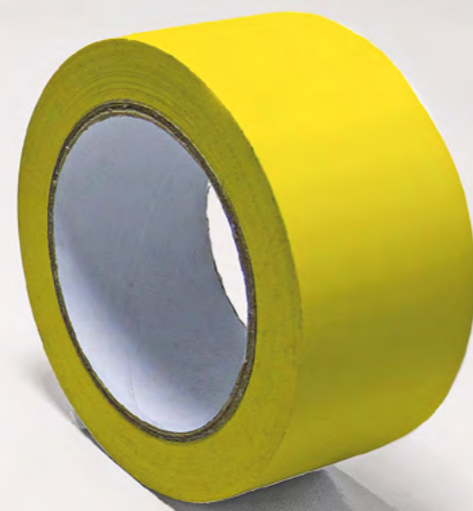

## DESCRIPCIÓN A-073/2

La **A-073/2** es una **cinta adhesiva de señalización de dos colores** muy resistente **para delimitar, señalar y marcar** de una manera clara y eficaz todo tipo de **zonas en interior o exterior protegido**. Para señalar peligro de tropiezo o caída, peligro inmediato, zonas prohibidas, maquinaria o materiales que sobresalen.

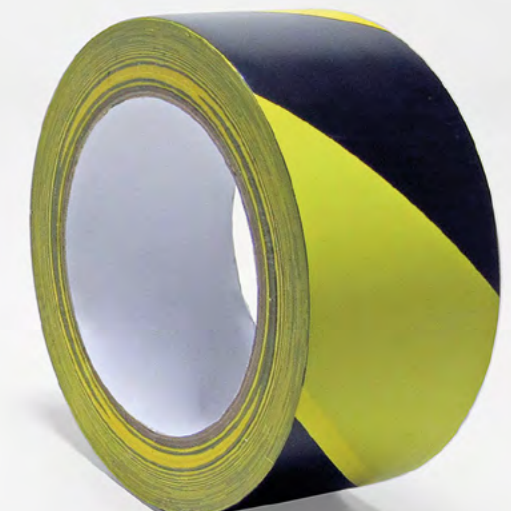

## DESCRIPCIÓN A-073

La **A-073** es una **cinta adhesiva de señalización de un sólo color uniforme para delimitar** de manera rápida y sencilla vías de circulación o señalar **espacios interiores** como garajes y almacenes. Ahora ya no tienes que marcar, pintar y esperar el secado. Muy resistente a las rodadas de vehículos y maquinaria.



# A-073/2

Cinta adhesiva  
**SEÑALIZACIÓN**  
**2 COLORES**

## PROPIEDADES A-073

- Soporte de lámina de PVC.
- Adhesivo de base caucho.
- 6 colores: negro, blanco, amarillo, rojo, azul y verde.
- Buena resistencia a la abrasión, ácidos y aceites.
- Evita posibles accidentes en lugares de trabajo.
- Se adhiere perfectamente sobre cualquier superficie.
- Gran duración y de fácil desenrollado.
- Fácil aplicación incluso en zonas irregulares.



## MEDIDAS ROLLOS A-073/2

- Rollos de 33 metros de largo.
- Ancho del rollo de 25 y 50 mm.
- 33 m x 25 mm.
- 33 m x 50 mm.

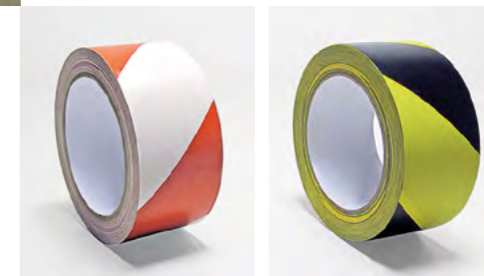

## MEDIDAS ROLLOS A-073

- Rollos de 33 metros de largo.
- Ancho del rollo de 50 mm.
- 33 m x 50 mm.



## PROPIEDADES A-073/2

- Soporte de lámina de PVC.
- Adhesivo de base caucho.
- 2 colores: negro/amarillo y blanco/rojo.
- Buena resistencia a la abrasión, ácidos y aceites.
- Evita posibles accidentes en lugares de trabajo.
- Se adhiere perfectamente sobre cualquier superficie.
- Gran duración y de fácil desenrollado.
- Fácil aplicación incluso en zonas irregulares.

# A-077

Cinta no adhesiva film  
**BALIZAMIENTO**



## DESCRIPCIÓN A-077

La **A-077** es una **cinta no adhesiva de plástico de balizamiento de color roja y blanca** para delimitar zonas, **señalar** peligros o **prohibir** el paso en zonas de obras, accidentes de tráfico o eventos deportivos, sociales y culturales. Es la forma más **rápida y económica de delimitar zonas de peligro** y poder garantizar la seguridad.

## PROPIEDADES A-077

- Color roja y blanca.
- Cinta no adhesiva de material plástico 23μ.
- Para delimitar, señalar y prohibir el paso.
- Flexible y resistente a la intemperie.
- Evita posibles accidentes en lugares de trabajo.
- Muy visibles para garantizar la seguridad.
- Duradera.
- Fácil desenrollado y aplicación.



## MEDIDAS ROLLOS A-077

- Rollos de 50, 100 y 200 metros de largo.
- Ancho del rollo de 50 mm.
- 50 m x 50 mm.
- 100 m x 50 mm.
- 200 m x 50 mm.

## DESCRIPCIÓN A-077/1

La **A-077/1** es una **cinta no adhesiva de film de balizamiento de color roja y blanca de alta calidad para delimitar zonas, señalar peligros o prohibir** el paso en zonas de obras, accidentes de tráfico o eventos deportivos, sociales y culturales. Es la forma más **rápida y económica de delimitar zonas de peligro** y poder garantizar la seguridad.

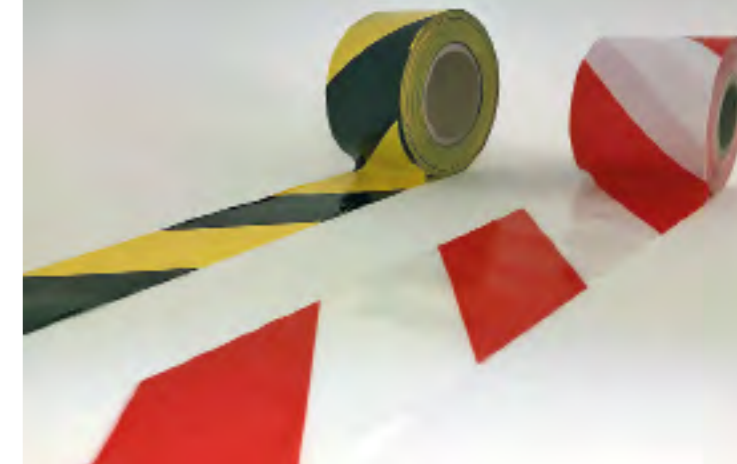

# A-077/1

Cinta no adhesiva  
**BALIZAMIENTO**  
Standard



## MEDIDAS ROLLOS A-077/1

- Rollos de 200 metros de largo.
- Ancho del rollo de 8 y 10 cm.
- Galga de 200. Otras galgas consultar.
- 200 m x 8 cm.
- 200 m x 10 cm.



## PROPIEDADES A-077/1

- Color roja y blanca / negra y amarillo.
- Cinta no adhesiva de film 75μ y galga 300 de alta calidad.
- Para delimitar, señalar y prohibir el paso.
- Muy Flexible y super resistente a la intemperie.
- Evita posibles accidentes en lugares de trabajo.
- Muy visibles para garantizar la seguridad.
- Muy duradera e impresión en 2 caras.
- Fácil desenrollado y aplicación.

# A-077/2

Cinta no adhesiva  
**BALIZAMIENTO**  
Canalización



## DESCRIPCIÓN A-077/2

La **A-077/2** es una cinta o banda de señalización para canalizaciones que advierten de la existencia de instalaciones subterráneas para evitar que un equipo perforador provoque una avería por desconocer su presencia. Cintas para señalar cableado de suministro eléctrico, suministro paso de agua, suministro paso de gas y alcantarillado.

## PROPIEDADES A-077/2

- Varios colores.
- Cinta no adhesiva de film 75µ y galga 300 de alta calidad.
- Flexible y resistente a la intemperie.
- Para evitar perforaciones que provoquen averías.
- Muy visibles para garantizar la seguridad.
- Duradera.
- Fácil desenrollado y aplicación.
- Impresión a 1 cara personalizable.



## MEDIDAS ROLLOS A-077/2

- Rollos de 200 metros de largo.
- Ancho del rollo de 15 cm
- Galga de 300.
- 200 m x 15 cm.

## DESCRIPCIÓN A-077/3

La **A-077/3** es una cinta de balizamiento para cuerpos de seguridad tales como **Policía Local, Policía Militar, Guardia Civil, Mossos d'Esquadra, Bomberos, Protección Civil, Ejército** o empresas de seguridad privada. Son indispensables para crear **zonas seguras y/o restringidas**. Posibilidad de imprimir mensajes de advertencia. Es conocida también como cinta de balizamiento o señalización de "No Pasar o "Prohibido el Paso".



# A-077/3

Cinta no adhesiva  
**BALIZAMIENTO**  
Cuerpos Seguridad



## MEDIDAS ROLLOS A-077/3

- Rollos de 200 metros de largo.
- Ancho del rollo de 8 y 10 cm.
- Galga de 200. Otras galgas consultar.
- 200 m x 8 cm.
- 200 m x 10 cm.



## PROPIEDADES A-077/3

- Varios colores.
- Cinta no adhesiva de film 75µ y galga 300 de alta calidad.
- Flexible y resistente a la intemperie.
- Para evitar perforaciones que provoquen averías.
- Muy visibles para garantizar la seguridad.
- Duradera.
- Fácil desenrollado y aplicación.
- Impresión a 1 cara personalizable.



# A-077/4

Cinta no adhesiva  
**BALIZAMIENTO**  
Personalizada



## DESCRIPCIÓN A-077/4

La **cinta de balizamiento** o cinta de señalización **A-077/4** es la manera más rápida y económica de **dilimitar zonas, garantizar la seguridad y ofrecer apoyo publicitario al poder personalizar** las cintas con el logo del cliente, pudiendo imprimir la cinta en varios colores y a una o das caras según las necesidades del cliente. Ofrecemos balizamientos con cintas de plástico para cualquier **evento oficial, social y deportivo**.

## PROPIEDADES A-077/4

- Varios colores.
- Cinta no adhesiva de film 75µ y galga 300 de alta calidad.
- Flexible y resistente a la intemperie.
- Para evitar perforaciones que provoquen averías.
- Muy visibles para garantizar la seguridad.
- Duradera.
- Fácil desenrollado y aplicación.
- Impresión personalizable.



## MEDIDAS ROLLOS A-077/4

- Rollos de 200 metros de largo.
- Ancho del rollo de 8 y 10 cm.
- Galga de 200. Otras galgas consultar.
- 200 m x 8 cm.
- 200 m x 10 cm.



## DESCRIPCIÓN A-091/1

La **A-091/1** es una **cinta metálica de aluminio de 30µ** con protector de papel siliconado de hermeticidad duradera, resistente y de gran adherencia para la **protección contra agua, humedad y polvo**. Para aplicaciones de calefacción, ventilación y aire acondicionado, cierre de fugas de vapor, construcción, reparación de tuberías, sellado de conductos agrietados o con pequeñas fisuras, etc.



# A-091/1

Cinta adhesiva  
**ALUMINIO**



## MEDIDAS ROLLOS A-091/1

- Rollos de 50 metros de largo.
- Ancho del rollo de 50 mm.
- 33 m x 50 mm.

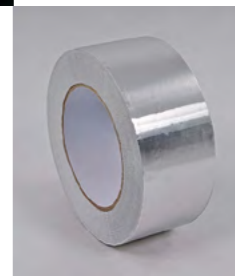

## PROPIEDADES A-091/1

- Soporte de film de aluminio.
- Adhesivo acrílico.
- Color plata.
- Protección contra agua, humedad y polvo.
- Retardante de la llama según BS476.
- Se adhiere perfectamente sobre cualquier superficie.
- Hermeticidad duradera y resistente.
- Altamente resistente al corte.

# A-400

Cinta adhesiva  
**ECOPAPER**

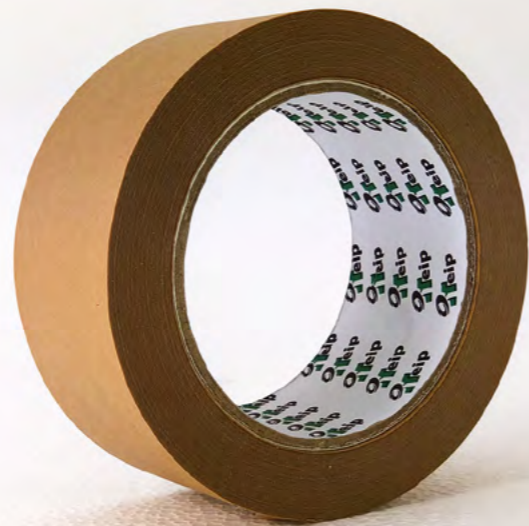

## DESCRIPCIÓN A-400

La **A-400** es una cinta adhesiva de color marrón especialmente diseñada para aplicaciones de embalaje y cerrado de cajas y paquetes de cartón de bajo peso, o cuando se requieran aplicaciones especiales como la enmarcación y sellado de cuadros. Al ser de papel también es ideal para el empaquetado de material reciclado.

## PROPIEDADES A-400

- Color marrón.
- Buena adhesividad incluso en cajas de papel reciclado.
- Adhesión de larga duración y elevada resistencia.
- Excelente tack.
- Soporta temperaturas extremas y húmedas (aplicado).
- Se puede imprimir para personalizar.
- Facilidad de uso, corte y desenrollado.

 Embalaje	 Adherencia Alta	 Fácil Aplicación
 Marrón	 Múlt. Superficies	 50 Metros
 No Residuos		

## MEDIDAS ROLLOS A-400

- Rollos de 50 metros de largo.
- Ancho del rollo de 48 mm.
- 50 m x 48 mm.



## DESCRIPCIÓN A-078

La **A-078** es una cinta adhesiva de aplicación especial que **permite curvar**, excelente **para enmacarar con bordes nítidos, finos y curvas** para conseguir un **buen perfilado**. Es una cinta ideal para la decoración en coches y motos, para sellar juntas remachadas, para un buen enmascarado en galvanizado. También puede utilizarse en el arte y la decoración ya que es una cinta que permite curvar fácilmente.



# A-078

Cinta adhesiva  
**PERFILADORA**

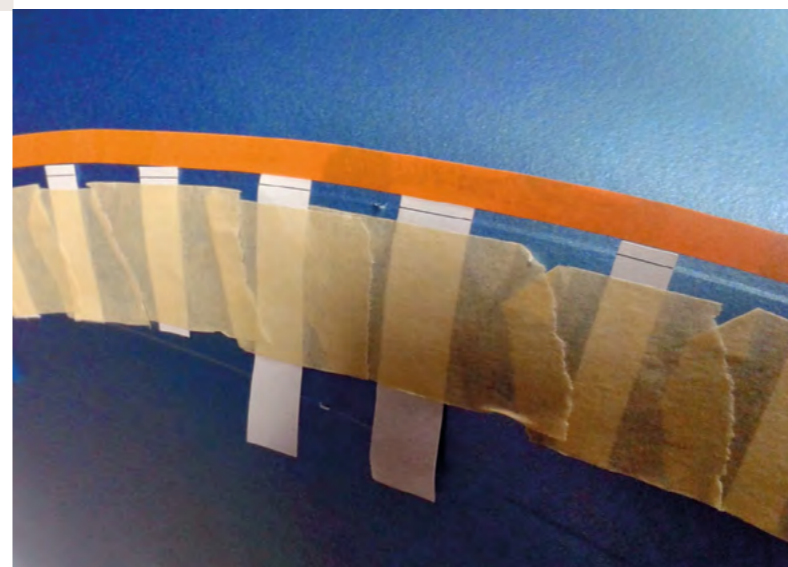

## MEDIDAS ROLLOS A-078

- Rollos de 66 metros de largo GARANTIZADOS.
- Ancho del rollo de 12 mm.
- 66 m x 12 mm.



## PROPIEDADES A-078

- Soporte de PVC.
- Adhesivo de caucho natural.
- Color rojo.
- Ideal para enmascarar y perfilar.
- Permite curvar.
- Pigmentada en toda su masa.
- No deja residuos al retirar.
- Compatible con pinturas de base solvente.

 Decoración	 Construcción	 Carrocería	 Interiores
 Color Rojo	 Fácil Aplicación	 Comp. Pintura	 Múlt. Superficies
 66 Metros	 No Residuos		



# A-170

Velo de  
**FIBRA DE VIDRIO**

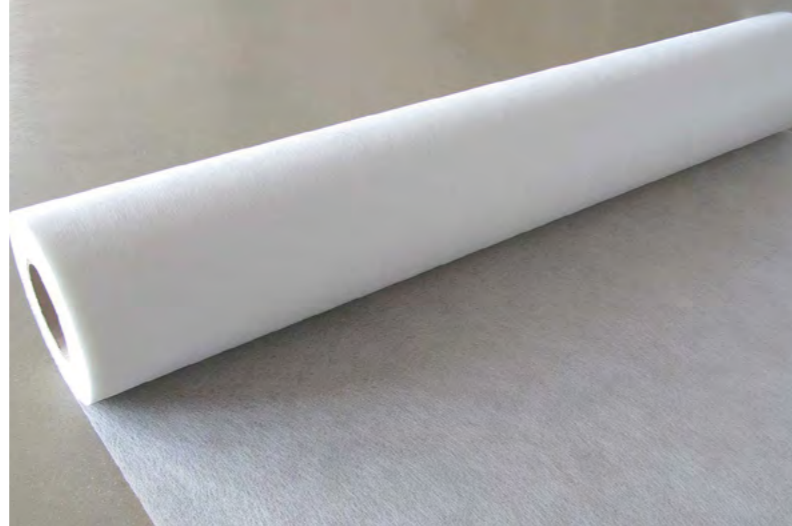

## DESCRIPCIÓN A-170

La **A-170** es un **velo de fibra de vidrio** de alta calidad especialmente indicado para **reforzar y evitar la fisuración de las paredes** lisas. Es la mejor solución para un perfecto alisado de las paredes.

## PROPIEDADES A-170

- Soporte de fibra de vidrio.
- Color blanco.
- Espesor de 40 gr./m<sup>2</sup>
- Alta resistencia a la tracción y a la corrosión.
- Producto para reforzar las paredes.
- Perfecto para evitar la fisuración de las paredes.
- Fácil desenrollado y aplicación.
- Para uso en interiores en la construcción y decoración.



## MEDIDAS ROLLOS A-170

- Rollos de 50 metros de largo.
- Ancho del rollo de 1 metro.
- 50 m x 1 m.

## DESCRIPCIÓN A-020

La **A-020** es una **escalera de tijera y doble subida, reforzada, homologada y fabricada en madera de pino profesional para múltiples usos**. En la parte superior, además del sistema antiapertura, los peldaños conforman una pequeña plataforma para poder acoger todo tipo de materiales y recipientes. **Para asegurar la estabilidad** de la escalera, está **equipada con tacos de goma antideslizantes**.



# A-020

Escaleras  
**ELTON**



## PESO Y ALTURA ESCALERAS A-020

- El peso de las escaleras va desde los 5 a 12 kg.
- Altura de las escaleras va desde los 0,80 a 2,50 metros.



## PROPIEDADES A-020

- Fabricada en madera de pino maciza.
- Peldaños planos y anchos de 60 cm.
- Peldaños reforzados para evitar roturas.
- Disponible en 3, 4, 5, 6, 7, 8, 9 y 10 peldaños.
- Cumple la normativa UNE 131.
- Bisagra de seguridad antipellizco.
- Incluye zapatas de goma antideslizantes.
- Cantonera cuelga cubos opcional.



# A-069

Cinta embalaje  
**ACRÍLICO**



## DESCRIPCIÓN A-068

La **A-068** es una **cinta adhesiva de polipropileno acrílico de bajo ruido**, ideal para el cerrado de cajas de cartón y materias plásticas. **Cinta muy económica, ecológica** (libre de disolventes) **y muy versátil**, cada vez más utilizada. La cinta PPA LN apenas hace ruido al despegarse ya que se le aplica un tratamiento corona.



## DESCRIPCIÓN A-069

La **A-069** es una **cinta adhesiva de polipropileno acrílico**, ideal para el cerrado de cajas de cartón y materias plásticas. **Cinta muy económica, ecológica** (libre de disolventes) **y muy versátil**, cada vez más utilizada. La cinta PPA tiene un olor dulzón, más suave que el polipropileno solvente y un desenrollado más silencioso.



# A-068

Cinta embalaje  
**ACRÍLICO SIN RUIDO (LN)**

## PROPIEDADES A-069

- Soporte de polipropileno biorientado BOPP.
- Adhesivo de base agua.
- Colores blanco, marrón y transparente.
- De fácil aplicación para el embalaje y cerrado de cajas.
- Se adhiere sobre múltiples superficies, como PET, vidrio y metales.
- La más ecológica y económica del mercado.
- Resistente a altas y bajas temperaturas.
- Cinta adhesiva de gran adhesivida

 Embalaje	 Adherencia Alta	 Fácil Aplicación
 Marrón	 Blanco	 Transparente
 Múlt. Superficies	 Varios Metrajes	

## MEDIDAS ROLLOS A-068

- Rollos de 63 y 126 metros de largo.
- Ancho del rollo de 48 mm.
- 63 m x 48 mm.
- 126 m x 48 mm.

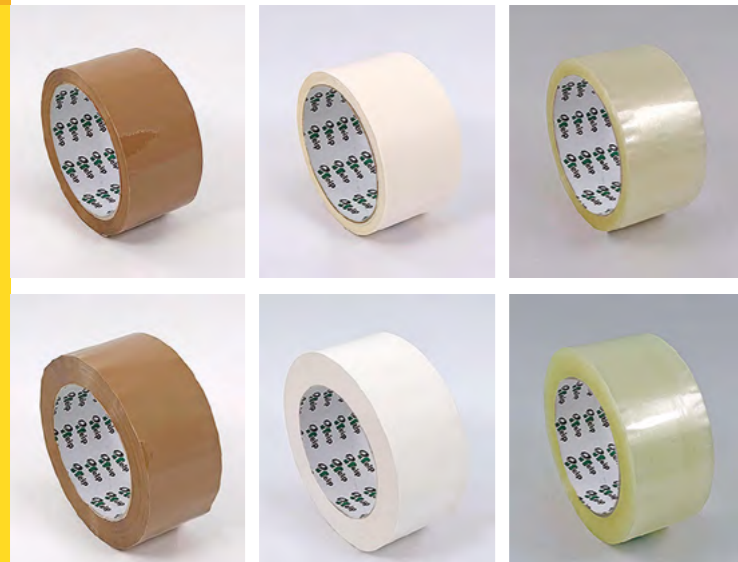
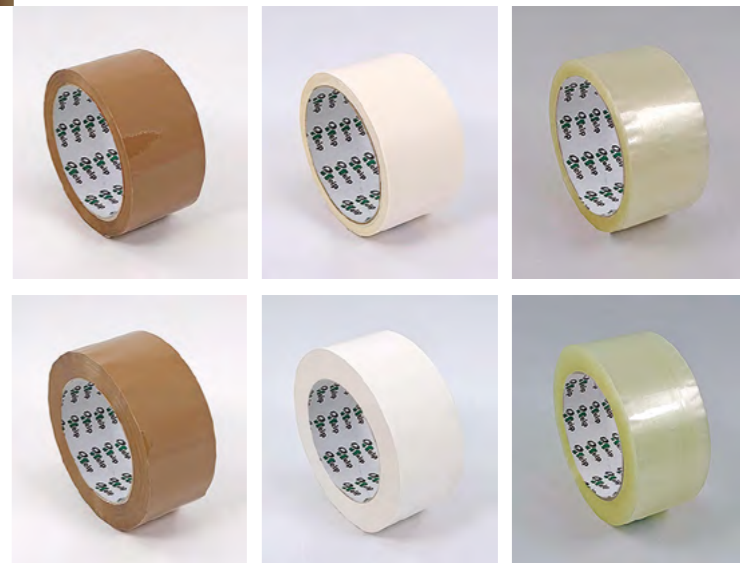

## MEDIDAS ROLLOS A-069

- Rollos de 63 y 126 metros de largo.
- Ancho del rollo de 48 mm.
- 63 m x 48 mm.
- 126 m x 48 mm.

 Embalaje	 Adherencia Alta	 Fácil Aplicación
 Marrón	 Blanco	 Transparente
 Múlt. Superficies	 63/126 Metros	

## PROPIEDADES A-068

- Soporte de polipropileno biorientado BOPP.
- Adhesivo de base agua.
- Colores blanco, marrón y transparente.
- De fácil aplicación para el embalaje y cerrado de cajas.
- Se adhiere sobre múltiples superficies, PET, vidrio y metales.
- La más ecológica y económica del mercado.
- Resistente a altas y bajas temperaturas.
- Cinta adhesiva de gran adhesividad y bajo ruido.

# A-067

Cinta embalaje  
**SOLVENTE**

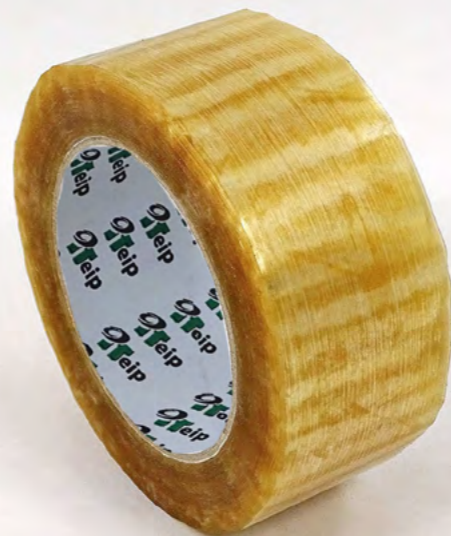

## DESCRIPCIÓN A-070

La **A-070** es una **cinta adhesiva de PVC de alta calidad y resistencia**, adecuada para **todo tipo de cierres**. El PVC es muy **susceptible a los cambios de temperatura** y en especial al frío, por lo que no se recomienda su uso en este tipo de condiciones. Es fácil de distinguir porque **es muy fácil cortarla con la mano**, y a diferencia del polipropileno que se rasga al ser punzado, el PVC se agujerea sin rasgarse.



# A-070

Cinta embalaje  
**PVC**



## DESCRIPCIÓN A-067

La **A-067** es una **cinta adhesiva de polipropileno solvente** de gama alta gracias a su excelente lámina. Ideal para el **cerrado de cajas de cartón y madera**, así como todo tipo de **aplicaciones de uso en general**. Es muy versátil y la más estable del mercado. La cinta PPS se caracteriza por un olor muy característico, fuerte y penetrante. Tiene un desenrollado ruidoso y es fácil de identificar.



## PROPIEDADES A-067

- Soporte de polipropileno biorientado BOPP.
- Adhesivo de caucho natural.
- Colores blanco, marrón y transparente.
- De fácil aplicación para el embalaje y cerrado de cajas.
- Alto "tack" inicial.
- La más versátil y estable del mercado.
- Gran adhesividad en superficies de baja adhesión.
- Resistente a la humedad, rayos UV y cambios de temperatura.

 Embalaje	 Adherencia Alta	 Fácil Aplicación
 Marrón	 Blanco	 Transparente
 Múlt. Superficies	 63/126 Metros	

## MEDIDAS ROLLOS A-070

- Rollos de 63 y 126 metros de largo.
- Ancho del rollo de 48 mm.
- 63 m x 48 mm.
- 126 m x 48 mm.

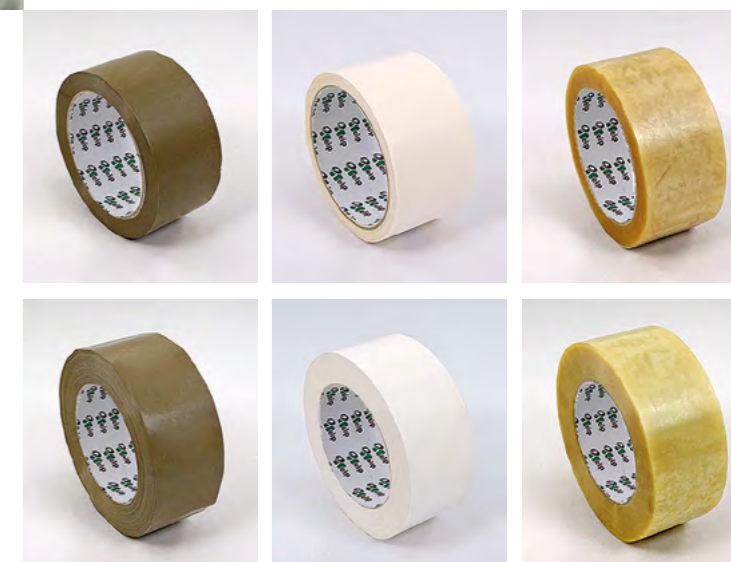

## MEDIDAS ROLLOS A-067

- Rollos de 63 y 126 metros de largo.
- Ancho del rollo de 48 mm.
- 63 m x 48 mm.
- 126 m x 48 mm.

 Embalaje	 Marrón	 Blanco	 Transparente
 Múlt. Superficies	 Corte Fácil	 Resist. Rotura	 Resist. Punzado
 Fácil Aplicación	 Adherencia Alta	 No Residuos	 63/126 Metros

## PROPIEDADES A-070

- Soporte de cloruro de polivinilo, PVC.
- Adhesivo de base natural.
- Colores blanco, marrón y transparente.
- Para cajas muy pesadas que soportan gran tensión.
- Desenrollado silencioso y suave, apenas deja residuos al retirar.
- Fácil de aplicar y de cortar con la mano.
- Gran resistencia a la rotura y al punzamiento.
- Susceptible a cambios de temperatura.

# A-067 A-068 A-069 A-070 A-069 PLUS

Cinta embalaje **IMPRESA**



## DESCRIPCIÓN **A-055/APL**

La **A-055/APL** es un **aplicador de plástico ergonómico, rápido, fácil y cómodo**, válido para cualquier cinta de embalaje manual para un sellado limpio y conveniente para todo tipo de paquetes.



## DESCRIPCIÓN CINTA EMBALAJE **IMPRESA**

Disponemos de **cinta adhesiva impresa** para personalizar su producto, hacer publicidad y proteger sus envíos. Podemos **imprimir a 1, 2 o 3 tintas**, sobre **fondo transparente, blanco o marrón** en material **PP Solvente** (A-067), **PP Acrílico** (A-069), **PP Acrílico PLUS** (A-069PLUS) **PP Acrílico LN** (A-068) y **PVC** (A-070).



# A-055/APL

Cinta embalaje **APLICADOR**

## PROPIEDADES CINTA EMBALAJE **IMPRESA**

- Soporte PP biorientado BOPP / cloruro de polivinilo, PVC.
- Adhesivo de caucho natural / base agua.
- 3 colores de fondo blanco, marrón y transparente.
- De fácil aplicación para el embalaje y cerrado de cajas.
- Producto personalizable e imprimible a 1, 2 o 3 tintas.
- 5 materiales disponibles, PPA, PPA LN, PPA PLUS, PPS y PVC.
- Cinta adhesiva texto "MUY FRÁGIL" siempre en stock.
- Hay Impresos standard.



## MEDIDAS ROLLOS CINTA EMBALAJE **IMPRESA**

- Rollos de 63 y 126 metros de largo.
- Ancho del rollo de 48 mm.

- 63 m x 48 mm.
- 126 m x 48 mm.

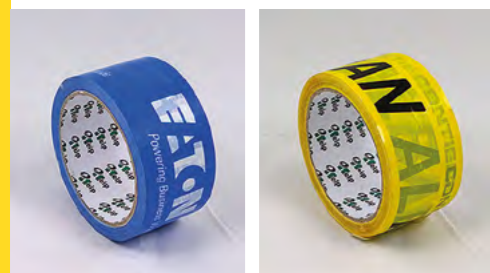

## PROPIEDADES **A-055/APL**

- Aplicador de cinta adhesiva de plástico.
- Disponible para todos los modelos de cinta.
- Válido para cualquier cinta de embalaje manual.
- Para un sellado seguro y limpio.
- Control de tensión ajustable.
- Resistente gracias a su marco estable de metal.
- Rodillo de caucho para fácil aplicación.
- Ergonómico, rápido, fácil y cómodo.

# A-006

Film estirable  
**MANUAL**



## DESCRIPCIÓN A-006/A

La **A-006/A** es un aplicador de plástico ergonómico, **rápido, fácil y cómodo**, para envolver de forma rápida y sencilla los palets **de forma manual** con film estirable.



## DESCRIPCIÓN A-006

La **A-006** es nuestro **film estirable** para paletizar y proteger sus palets de **forma manual**. Disponible en **transparente, blanco y negro**, nuestro film estirable se caracteriza por su **polivalencia y alta resistencia al rasgado**. Viene en **bobinas de 50 cm. de ancho y 23 micras de espesor**.



# A-006/A

Film embalaje  
**APLICADOR**

## PROPIEDADES A-006

- Soporte de polietileno de baja densidad (LLPDE).
- Colores blanco, negro y transparente.
- Se utiliza para realizar el enfardado de palets.
- Film flexible, elástico y económico.
- Mantiene la carga sin ceder.
- Protege la carga contra la suciedad.
- Gran resistencia al rasgado.
- Facilidad y rapidez a la hora de desenrollar.

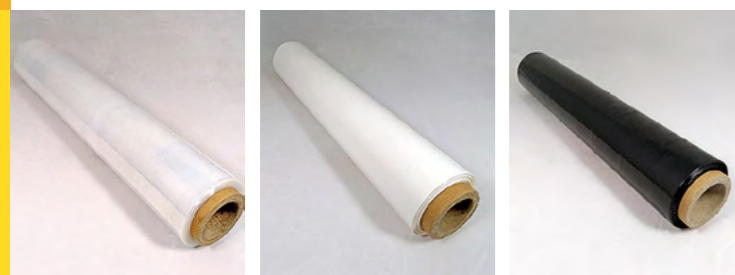

## MEDIDAS BOBINAS A-006

- Ancho de bobina de 50 cm.
- Peso de bobina de 1,8, 1,9 y 2,0 Kg.

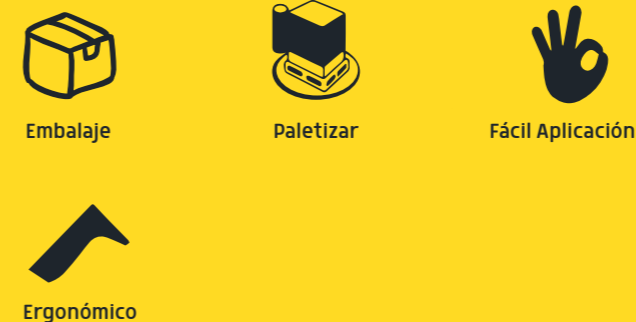

## PROPIEDADES A-006/A

- Aplicador film estirable de plástico.
- Para un paletizado seguro.
- Para embalaje.
- Fácil de aplicación.
- Ergonómico y ligero.
- Permite paletizar de forma rápida y sencilla.

# A-005

Film estirable  
**MINI**



## DESCRIPCIÓN A-005/APL · A-0055/APL

La **A-005/APL** es un **aplicador de plástico** (mandril 10 cm.)  
La **A-0055/APL** es un **aplicador de madera** (mandril 14 cm.) Ambos son **muy ligeros y ergonómicos** y son ideales para realizar **agavillados de diferentes productos de forma totalmente manual**.



## DESCRIPCIÓN A-005

La **A-005** es nuestro **film estirable mini transparente** para realizar agavillados de diferentes productos de forma manual. Nuestro film estirable se caracteriza por su polivalencia y alta resistencia al rasgado. Viene en bobinas de 10 cm (Mandril a sangre) y 14 cm (Mandril largo) de ancho y 23 micras de espesor.



# A-005/APL A-0055/APL

Film mini  
**APLICADOR**

## PROPIEDADES A-005

- Soporte de polietileno de baja densidad (LLPDE).
- Color transparente.
- Ideal para el agavillado de productos.
- Mini film flexible, elástico y económico.
- Mantiene la carga sin ceder y el producto bien sujeto.
- Gran resistencia al rasgado.
- Mini film con espesor de 23 micras.
- Facilidad y rapidez a la hora de desenrollar.

 Paletizar	 Varios Colores	 Espesor 23µ	 Adherencia Alta
 Protección	 Resist. Rotura	 100% Reciclable	 No Tóxico
 Ancho 50 cm	 Flexible		

## MEDIDAS APLICADORES A-005/APL · A-0055/APL

- Aplicador de plástico mandril de 10 cm.
- Aplicador de mandera mandril de 14 cm.

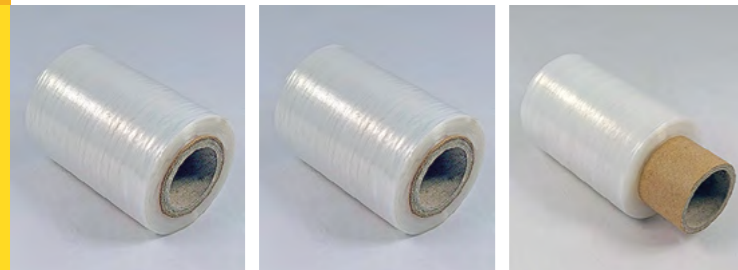

## MEDIDAS BOBINAS A-005

- Ancho bobinas de 10 cm. con mandril a sangre 290 gr.
- Ancho bobinas de 10 cm. con mandril a sangre 350 gr.
- Ancho bobinas de 14 cm. con mandril largo

 Embalaje	 Agavillados	 Fácil Aplicación
 Ergonómico		

## PROPIEDADES A-005/APL · A-0055/APL

- Para el embalaje para conseguir un agavillado seguro.
- Muy fácil de aplicar.
- Ergonómico y ligero.
- Permite agavillar de forma rápida y sencilla.

# A-006

Film estirable  
**IMPRESO**



## DESCRIPCIÓN A-006

La **A-006** es nuestro **film estirable impreso** para personalizar su producto, hacer publicidad y proteger o agavillar sus productos. Podemos **imprimir a 1 o 2 tintas**, sobre **fondo blanco y transparente**.

 Paletizar	 Varios Colores	 Espesor 23µ	 Adherencia Alta
 Protección	 Resist. Rotura	 100% Reciclable	 No Tóxico
 Ancho 50 cm	 Flexible		

## PROPIEDADES A-006

- Soporte de polietileno de baja densidad (LLPDE).
- 2 colores de fondo, blanco y transparente
- Para realizar el enfardado de palets con producto personalizado.
- Impresión a 1 o 2 tintas.
- Mantiene la carga sin ceder y la protege de la suciedad.
- Gran resistencia al rasgado.
- Espesor total de 23 micras.
- Facilidad y rapidez a la hora de desenrollar.

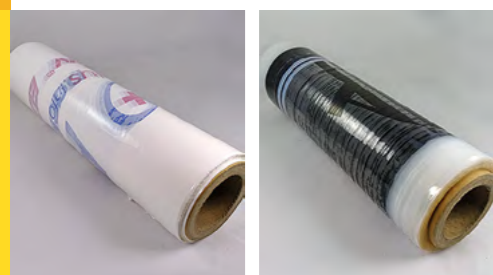

## MEDIDAS BOBINAS A-006

- Ancho bobinas de 50 cm.

## DESCRIPCIÓN MARATHON

La **MARATHON** es una máquina móvil para envolver cargas paletizadas de cualquier forma, peso o dimensión con film estirable sin consumo de energía eléctrica. **MARATHON** es la máquina perfecta para sustituir el embalaje manual a un precio muy asequible.



# A-300

Envolvedora  
Semiautomática  
**MARATHON**



## PROPIEDADES MARATHON

- Movimiento manual, fácil y ligero sin motorización.
- Ascenso y descenso carro porta-bobina manual.
- Fácil de aplicación.
- Ergonómico y ligero.
- Permite paletizar de forma rápida y sencilla.
- Dimensión mínima del pallet 650x400 mm.
- Altura standard 2.000 mm.
- Cambio fácil de bobina, altura embalaje ajustable.

 Paletizar	 2.000 mm	 Fácil Aplicación
 Ergonómico		

# A-310

Envolvedora  
Semiautomática  
**EVA**



## DESCRIPCIÓN EVA

La **EVA** es una envolvedora de plataforma giratoria para envolver cargas paletizadas para Europalet (800 x 1.200 mm) y palet Americano (1.000 x 1.200 mm). Equipada con carro portabobinas de fricción mecánica regulable manualmente (FM) para film estirable estándar, film preestirado y film macroperforado. Cambio fácil de bobina, altura de embalaje ajustable.

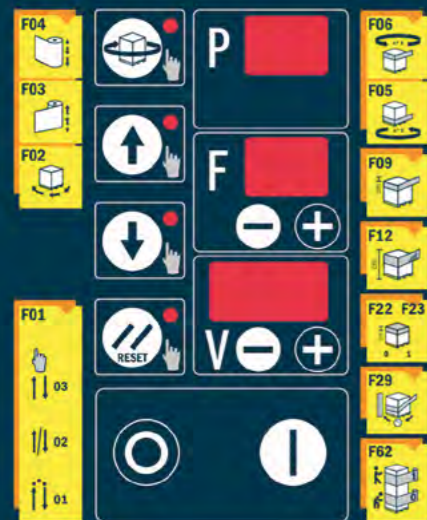

## PANEL DE CONTROL EVA

Panel de control con un programa seleccionable y otros parámetros opcionales tales como envoltura de refuerzo de la parte superior e inferior, velocidad de rotación, velocidad de movimiento del carro hacia arriba y hacia abajo ajustable de manera individualizada, programa de aplicación de lámina "top-cover" y de lectura de la altura. Es muy intuitivo y eficaz.

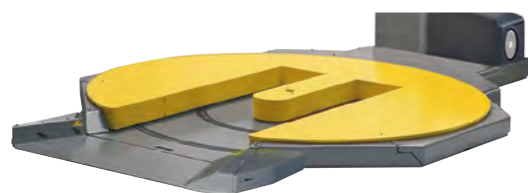

<b>Altura estándar palet</b>	2.200 mm
<b>Dimensiones máximas palet</b>	1.000 x 1.200 mm
<b>Dimensiones mínimas palet</b>	800 x 1.200 mm
<b>Peso máximo</b>	1.200 kg
<b>Diámetro mesa estándar</b>	Ø 1.500 mm / Ø 1.650 mm
<b>Diámetro mesa versión TP / LP</b>	Ø 1.650 mm

## MESA GIRATORIA TP / LP

Además de la **plataforma giratoria estándar** que puede tener un diámetro de **1.500 o 1.650 mm**, y llegar a soportar un **peso máximo de 1.500 kg**; la mesa giratoria puede incorporar una **versión transpallet (TP)** con 1 posición de carga, y una **versión low profile (LP)**, plataforma de perfil bajo y **rampa de 360°** para facilitar la carga desde cualquier posición. No se necesita aro para empotrar.

## DESCRIPCIÓN SFERA EASY BRAZO

El robot **SFERA EASY BRAZO** es líder en el segmento de los robots envolvedora de palets, pudiendo **embalar palets en menos de un minuto**. Gracias a su tamaño reducido es fácil de mover, guardar y utilizar. **Con una altura de hasta 2.400 mm**, compite por ser uno de los robots de su gama más avanzados del mercado. El brazo articulado puede montar cabezales **FM, FE, PRS y PS**, lo que le permite embalar con cualquier tipo de film estirable.



# A-320

Envolvedora  
Semiautomática  
**SFERA EASY**



## DESCRIPCIÓN SFERA EASY COLUMNA

El **SFERA EASY COLUMNA** es el robot autónomo que llega más alto. Ideado **para embalar palets altos** sin problema. Su columna puede montar cabezales **FM, FE, PRS y PS** lo que permite embalar con cualquier tipo de film estirable, ya sea macroperforado o estándar. **Con una altura de hasta 3.500mm**, es el que alcanza más altura de la gama de robots Atlanta Stretch.



<b>Peso máquina</b>	325 kg
<b>Dimensión mínima palet</b>	600 x 600 mm
<b>Altura estándar palet brazo</b>	2.200 mm
<b>Altura opcional palet brazo</b>	2.400 mm
<b>Altura estándar palet columna</b>	2.200 mm
<b>Altura opcional palet columna</b>	2.800 / 3.000 / 3.500 mm

## PANEL DE CONTROL SFERA EASY

El robot **SFERA EASY** lleva incorporado el sistema Sfera **Easy Touch II**, un panel de control simplificado de 11" que permite gestionar fácilmente **hasta 99 programas** de trabajo predefinidos, además de poder programar diferentes parámetros.



# A-350

Precintadora  
Semiautomática  
**GEM 52**



## DESCRIPCIÓN GEM 52

**Precintadora semiautomática** para cajas de formato fijo, sencilla y económica, que **sella con cinta adhesiva la parte superior e inferior de las cajas de formato fijo**, con dimensionamiento manual. La **GEM 52** está equipada con un **sistema de avance** que se realiza por medio de una **correas de arrastre lateral gobernadas por un único motor** que permite pasar cajas estrechas de anchura (100 mm). Los ajustes se realizan por medio de manivelas fáciles y rápidas de usar.



## MEDIDAS CAJAS/CINTAS GEM 52

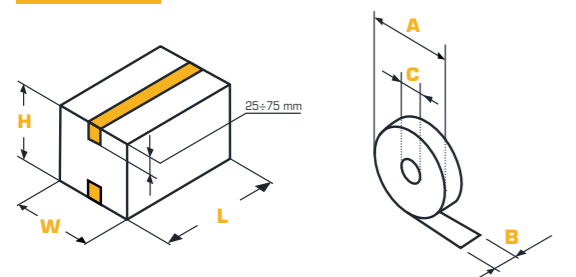

	MIN.	MAX.		MIN.	MAX.
L	150 mm	∞	A	Max. 360 mm	
W	100 mm	500 mm	B	25+50 mm	
H	100 mm	500 mm	C	76 mm	



Embalaje 1000 Cajas/Hora 22 mt/min 90 Kg peso

<b>Peso máquina</b>	90 kg
<b>Promedio producción</b>	1.000 cajas/hora
<b>Velocidad desplazamiento caja</b>	-22 mt/min

## DESCRIPCIÓN PACKPOINT 08

La **PACKPOINT 08** es una **formadora de cajas de cartón semiautomática**. Esta máquina permite al operario la formación de cajas de cartón de forma rápida y eficiente. El sistema ayuda a plegar las cajas por la parte inferior y/o superior antes de pasar por la precintadora, que terminará el proceso.



# A-360

Formadora cajas  
Semiautomática  
**PACKPOINT 08**

## MEDIDAS CAJAS PACKPOINT 08

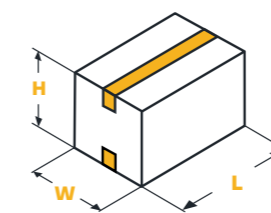

	MIN.	MAX.
L	160 mm	650 MM
W	100 mm	520 mm
H	100 mm	520 mm



## MEDIDAS GEM 52

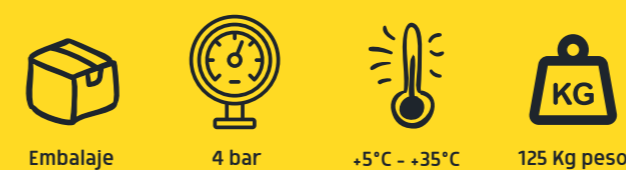
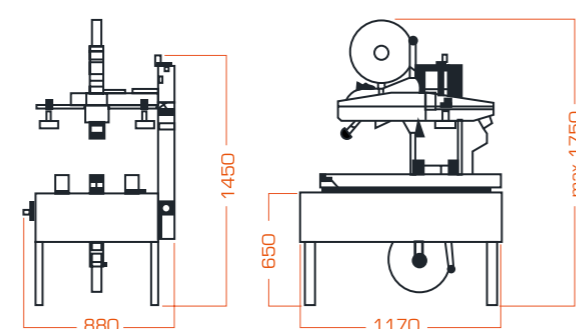

Embalaje 4 bar +5°C - +35°C 125 Kg peso

<b>Peso máquina</b>	125 kg
<b>Presión aconsejada</b>	4 bar
<b>Consumo aire por ciclo caja</b>	7,5 nl / 4 bar
<b>Temperatura de uso</b>	+5°C - +35°C

## MEDIDAS PACKPOINT 08

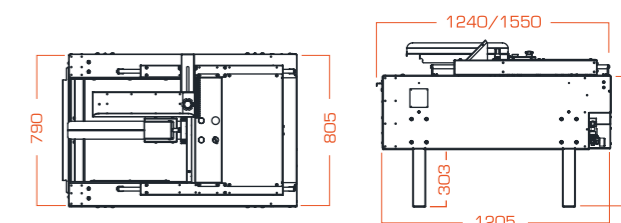









## CINTAS MASKING

Referencia	Producto	Medidas Cinta	Precio (€/Ud)	Rollos/Caja	Cajas/Palet	Cód. Barras	
<b>A-081</b> CINTA <b>ELTON</b> ENMASCARAR (501)			45 m x 18 mm	<b>0,343</b>	64	90	SI
			45 m x 24 mm	<b>0,457</b>	48	90	SI
			45 m x 30 mm	<b>0,571</b>	40	90	SI
			45 m x 36 mm	<b>0,686</b>	32	90	SI
			45 m x 48 mm	<b>0,914</b>	24	90	SI
			45 m x 60 mm	<b>1,200</b>	20	90	NO
			45 m x 72 mm	<b>1,508</b>	16	90	NO
			45 m x 96 mm	<b>2,011</b>	12	90	NO
<b>A-086W</b> CINTA <b>ATOM</b> COLOR BLANCO ENMASCARAR (505)			45 m x 18 mm	<b>0,305</b>	96	54	SI
			45 m x 24 mm	<b>0,405</b>	72	54	SI
			45 m x 30 mm	<b>0,510</b>	60	54	SI
			45 m x 36 mm	<b>0,610</b>	48	54	SI
			45 m x 48 mm	<b>0,815</b>	36	54	SI
			45 m x 60 mm	<b>1,070</b>	30	54	SI
<b>A-086Y</b> CINTA <b>ATOM</b> COLOR AMARILLO ENMASCARAR (505)			45 m x 18 mm	<b>0,305</b>	96	54	SI
			45 m x 24 mm	<b>0,405</b>	72	54	SI
			45 m x 30 mm	<b>0,510</b>	60	54	SI
			45 m x 36 mm	<b>0,610</b>	48	54	SI
			45 m x 48 mm	<b>0,815</b>	36	54	SI
			45 m x 60 mm	<b>1,070</b>	30	54	SI
			45 m x 96 mm	<b>2,011</b>	12	90	NO

## CINTAS MASKING

Referencia	Producto	Medidas Cinta	Precio (€/Ud)	Rollos/Caja	Cajas/Palet	Cód. Barras	
<b>A-085</b> CINTA <b>KITE</b> ENMASCARAR (503)			45 m x 18 mm	<b>0,306</b>	96	54	SI
			45 m x 24 mm	<b>0,408</b>	72	54	SI
			45 m x 30 mm	<b>0,510</b>	60	54	SI
			45 m x 36 mm	<b>0,612</b>	48	54	SI
			45 m x 48 mm	<b>0,816</b>	36	54	SI
			45 m x 60 mm	<b>1,071</b>	30	54	NO
			45 m x 96 mm	<b>2,011</b>	12	90	NO
<b>A-083</b> CINTA <b>ELTON CAR</b> ENMASCARAR (502)			45 m x 18 mm	<b>0,372</b>	96	54	SI
			45 m x 24 mm	<b>0,495</b>	72	54	SI
			45 m x 30 mm	<b>0,619</b>	60	54	SI
			45 m x 48 mm	<b>0,990</b>	36	54	SI
<b>A-080/EX</b> CINTA <b>AZUL EXT</b> ENMASCARAR (511)			45 m x 24 mm	<b>1,40</b>	72	54	SI
			45 m x 48 mm	<b>2,80</b>	36	54	SI
<b>A-087/PL</b> PROTECTOR PLÁSTICO + CINTA MASKING (512)			22,5 m x 35 cm	<b>0,86</b>	45	56	NO
			22,5 m x 60 cm	<b>1,12</b>	40	56	NO
			22,5 m x 90 cm	<b>1,54</b>	20	56	NO
			22,5 m x 120 cm	<b>1,67</b>	16	48	NO
			22,5 m x 180 cm	<b>2,27</b>	24	42	NO
			22,5 m x 260 cm	<b>3,32</b>	12	50	NO

## CINTAS MASKING

Referencia	Producto	Medidas Cinta	Precio (€/Ud)	Rollos/Caja	Cajas/Palet	Cód. Barras
<b>A-301</b> PROTECTOR PAPEL + CINTA MASKING (525)		20 m x 10 cm	0,47	108	-	SI
		45 m x 10 cm	0,89	48	-	SI
		20 m x 15 cm	0,52	50	-	SI
		45 m x 15 cm	1,00	26	-	SI
		20 m x 30 cm	0,70	50	-	SI
		45 m x 30 cm	1,28	24	-	SI
		20 m x 45 cm	0,91	36	-	SI
		45 m x 45 cm	1,60	16	-	SI

## CINTAS WASHIPAPER

Referencia	Producto	Medidas Cinta	Precio (€/Ud)	Rollos/Caja	CAJA ENTERA		C. Barras
					Cajas/Palet	CAJA SURTIDA Cajas/Palet	
<b>A-810</b> CINTA WASHI VIOLET (544)		50 m x 24 mm	2,60	48	90	54	SI
<b>A-805</b> CINTA WASHI YELLOW (544)		50 m x 24 mm	2,30	48	90	54	SI
<b>A-800</b> CINTA WASHI BLUE (544)		50 m x 24 mm	2,90	48	90	54	SI

**CAJA ENTERA (4x12):** 48 unidades de la misma referencia distribuidas en 4 columnas de 12 unidades.

**CAJA SURTIDA (2x12+2x12+2x12):** 90 unidades distribuidas en 6 columnas de 12 unidades (24 unidades) por referencia.

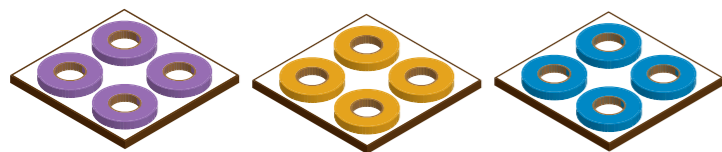



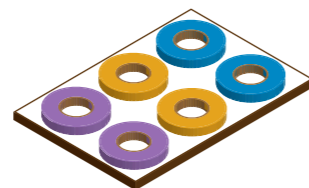















CAJA ENTERA



CAJA SURTIDA

## CINTAS ESPECIALES

Referencia	Producto	Medidas Cinta	Precio (€/Ud)	Rollos/Caja	Color	Cód. Barras
<b>A-099</b> CINTA AMERICANA (532)		10 m x 48 mm	0,650	36	PLATA	SI
		10 m x 48 mm	0,650	36	NEGRO	SI
		10 m x 48 mm	0,670	36	BLANCO	SI
		10 m x 48 mm	0,670	36	ROJO	SI
		10 m x 48 mm	0,670	36	AZUL	SI
		10 m x 48 mm	0,670	36	VERDE	SI
		10 m x 48 mm	0,670	36	AMARILLO	SI
		25 m x 48 mm	1,500	36	PLATA	SI
		25 m x 48 mm	1,500	36	NEGRO	SI
		50 m x 48 mm	3,000	36	PLATA	SI
		50 m x 48 mm	3,000	36	NEGRO	SI
	<b>A-099/2</b> CINTA AMERICANA HQ (542)		25 m x 50 mm	3,250	30	PLATA
		25 m x 50 mm	3,250	30	NEGRO	SI
		25 m x 50 mm	3,250	30	BLANCO	SI
		25 m x 50 mm	3,250	30	ROJO	SI
		25 m x 50 mm	3,250	30	AZUL	SI
		25 m x 50 mm	3,250	30	VERDE	SI
		25 m x 50 mm	3,250	30	AMARILLO	SI

## VELO FIBRA VIDRIO

Referencia	Producto	Medidas Cinta	Bob. Seltas	15 bobinas		30 bobinas		Cód. Barras
				1/2 Palet	1 Palet			
<b>A-170</b> VELO FIBRA VIDRIO (551)		50 m x 1 m	13,50	13,10	12,83	NO		

## CINTAS ESPECIALES

Referencia	Producto	Medidas Cinta	Precio (€/Ud)	Rollos/Caja	Cajas/Palet	Cód. Barras
<b>A-111</b> CINTA <b>PP</b> DOBLE CARA (515)		10 m x 50 mm	<b>0,97</b>	48	-	SI
		25 m x 50 mm	<b>2,07</b>	36	-	SI
<b>A-114</b> CINTA <b>TEJIDO</b> DOBLE CARA (516)		10 m x 50 mm	<b>1,62</b>	48	-	SI
		25 m x 50 mm	<b>3,61</b>	24	-	SI
		50 m x 25 mm	<b>3,61</b>	48	-	SI
<b>A-116</b> CINTA <b>CELULOSA</b> DOBLE CARA (533)		50 m x 25 mm	<b>2,15</b>	64	-	NO
		50 m x 50 mm	<b>4,30</b>	32	-	NO
<b>A-075</b> CINTA <b>REFORZADA</b> LONGITUDINAL (508)		50 m x 24 mm	<b>1,25</b>	72	-	NO
		50 m x 48 mm	<b>2,50</b>	36	-	NO
<b>A-074</b> CINTA <b>ANTIDESLIZANTE</b> (535)		5 m x 25 mm	<b>1,56</b>	48	-	SI
		18 m x 25 mm	<b>6,15</b>	12	-	SI
		18 m x 50 mm	<b>12,50</b>	6	-	SI
<b>A-074/1</b> CINTA <b>ANTIDESLIZANTE</b> AQUA-SAFE (536)		18 m x 25 mm	<b>10,97</b>	12	-	SI
		18 m x 50 mm	<b>20,90</b>	6	-	SI
<b>A-077</b> CINTA FILM <b>BALIZAMIENTO</b> (558)		50 m x 50 mm	<b>0,51</b>	36	-	SI
		100 m x 50 mm	<b>0,77</b>	36	-	SI
		200 m x 50 mm	<b>1,35</b>	36	-	SI
<b>A-091</b> CINTA <b>ALUMINIO</b> (514)		50 m x 50 mm	<b>2,95</b>	36	-	NO
<b>A-400</b> CINTA <b>ECOPAPER</b> (559)		50 m x 48 mm	<b>1,30</b>	36	-	SI
<b>A-078</b> CINTA <b>PERFILADORA</b> (540)		66 m x 12 mm	<b>1,15</b>	144	-	NO

## CINTAS ESPECIALES

Referencia	Producto	Medidas Cinta	Precio (€/Ud)	Rollos/Caja	Cajas/Palet	Cód. Barras
<b>A-073</b> CINTA <b>SEÑALIZACIÓN</b> 1 COLOR (506)		33 m x 50 mm	<b>3,30</b>	36	NEGRO	SI
		33 m x 50 mm	<b>3,30</b>	36	BLANCO	SI
		33 m x 50 mm	<b>3,30</b>	36	AMARILLO	SI
		33 m x 50 mm	<b>3,30</b>	36	ROJO	SI
		33 m x 50 mm	<b>3,30</b>	36	AZUL	SI
		33 m x 50 mm	<b>3,30</b>	36	VERDE	SI
<b>A-073/2</b> CINTA <b>SEÑALIZACIÓN</b> 2 COLORES (506)		33 m x 50 mm	<b>4,50</b>	36	AMARILLO/ NEGRO	SI
		33 m x 50 mm	<b>4,50</b>	36	BLANCO/ ROJO	SI

## ESCALERAS ELTON

Referencia	Producto	Peldaños	Escaleras				Cód. Barras	
			1-5 Escaleras	6-20 Escaleras *5%	21-40 Escaleras *9%	+40 Escaleras *11%		
			Precio Base	Precio Neto	Precio Neto	Precio Neto		
<b>A-020</b> ESCALERAS MADERA ELTON (546)		3	<b>34,80</b>	<b>33,06</b>	<b>31,67</b>	<b>30,97</b>	SI	
		4	<b>37,80</b>	<b>35,91</b>	<b>34,40</b>	<b>33,64</b>	SI	
		5	<b>47,40</b>	<b>45,03</b>	<b>43,13</b>	<b>42,19</b>	SI	
		6	<b>54,90</b>	<b>52,16</b>	<b>49,96</b>	<b>48,86</b>	SI	
		7	<b>69,70</b>	<b>66,22</b>	<b>63,43</b>	<b>62,03</b>	SI	
		8	<b>78,90</b>	<b>74,96</b>	<b>71,80</b>	<b>70,22</b>	SI	
		9	<b>92,30</b>	<b>87,69</b>	<b>83,99</b>	<b>82,15</b>	SI	
		10	<b>107,10</b>	<b>101,75</b>	<b>97,46</b>	<b>95,32</b>	SI	
		ZAPATA ANTIDESLIZANTE		<b>2,60</b>	<b>2,60</b>	<b>2,60</b>	<b>2,60</b>	SI

Descuento del **5%** por la compra de 6 a 20 ESCALERAS.  
 Descuento del **9%** por la compra de 21 a 40 ESCALERAS.  
 Descuento del **11%** por la compra de más de 40 ESCALERAS.

\*Corresponde al descuento sobre PRECIO BASE

## CINTAS ESPECIALES

Referencia	Producto	Medidas Cinta	50 ROLLOS	100 ROLLOS	200 ROLLOS	Cód. Barras
			Precio (€/Ud)	Precio (€/Ud)	Precio (€/Ud)	
<b>A-077/1</b> CINTA FILM BALIZAMIENTO STANDARD GALGA 200 (558)		200 m x 8 cm	<b>4,98</b>	<b>4,03</b>	<b>3,63</b>	NO
		200 m x 10 cm	<b>6,25</b>	<b>4,93</b>	<b>4,57</b>	NO
		200 m x 8 cm	<b>4,98</b>	<b>4,03</b>	<b>3,63</b>	NO
		200 m x 10 cm	<b>6,25</b>	<b>4,93</b>	<b>4,57</b>	NO

Referencia	Producto	Medidas Cinta	Hasta 50 ROLLOS	Más 50 ROLLOS	Más 125 ROLLOS	Cód. Barras
			Precio (€/Ud)	Precio (€/Ud)	Precio (€/Ud)	
<b>A-077/2</b> CINTA BALIZAMIENTO CANALIZACIÓN GALGA 300 (558)		200 m x 15 cm	<b>9,15</b>	<b>8,80</b>	<b>8,50</b>	NO
		200 m x 15 cm	<b>9,15</b>	<b>8,80</b>	<b>8,50</b>	NO
		200 m x 15 cm	<b>9,15</b>	<b>8,80</b>	<b>8,50</b>	NO
		200 m x 15 cm	<b>9,15</b>	<b>8,80</b>	<b>8,50</b>	NO
		200 m x 15 cm	<b>9,15</b>	<b>8,80</b>	<b>8,50</b>	NO
<b>A-077/3</b> CINTA BALIZAMIENTO CUERPOS SEGURIDAD GALGA 200 (558)		200 m x 8 cm		<b>CONSULTAR</b>		NO
		200 m x 10 cm		<b>CONSULTAR</b>		NO
<b>A-077/4</b> CINTA BALIZAMIENTO PERSONALIZADA GALGA 200 (558)		200 m x 8 cm		<b>CONSULTAR</b>		NO
		200 m x 10 cm		<b>CONSULTAR</b>		NO

## CINTAS NEUTRAS

Producto	Referencia	Medidas Cinta	Precio €/Ud	Material	Rollos/Caja	Cajas/Palet	Cód. Barras
<b>A-069</b> PP ACRÍLICO ANILLA TRIEL (528)		63 m x 48 mm	<b>0,44</b>	TPTE	36	66	SI
		63 m x 48 mm	<b>0,44</b>	MARRÓN	36	66	SI
		63 m x 48 mm	<b>0,44</b>	BLANCO	36	66	SI
		126 m x 48 mm	<b>0,80</b>	TPTE	36	54	SI
		126 m x 48 mm	<b>0,80</b>	MARRÓN	36	54	SI
		126 m x 48 mm	<b>0,80</b>	BLANCO	36	54	SI
<b>A-068</b> PP ACRÍLICO LN BAJO RUIDO ANILLA ITEIP (552)		63 m x 48 mm	<b>0,55</b>	TPTE	36	66	NO
		63 m x 48 mm	<b>0,55</b>	MARRÓN	36	66	NO
		63 m x 48 mm	<b>0,55</b>	BLANCO	36	66	NO
		126 m x 48 mm	<b>1,00</b>	TPTE	36	54	NO
		126 m x 48 mm	<b>1,00</b>	MARRÓN	36	54	NO
		126 m x 48 mm	<b>1,00</b>	BLANCO	36	54	NO

## CINTAS NEUTRAS

Producto	Referencia	Medidas Cinta	Precio €/Ud	Material	Rollos/Caja	Cajas/Palet	Cód. Barras
<b>A-067</b> PP SOLVENTE ANILLA ITEIP (548)		63 m x 48 mm	0,68	TPTE	36	66	NO
		63 m x 48 mm	0,68	MARRÓN	36	66	NO
		63 m x 48 mm	0,68	BLANCO	36	66	NO
		126 m x 48 mm	1,27	TPTE	36	54	NO
		126 m x 48 mm	1,27	MARRÓN	36	54	NO
		126 m x 48 mm	1,27	BLANCO	36	54	NO
<b>A-070</b> PVC ANILLA ITEIP (529)		63 m x 48 mm	1,18	TPTE	36	66	NO
		63 m x 48 mm	1,18	MARRÓN	36	66	NO
		63 m x 48 mm	1,18	BLANCO	36	66	NO
		126 m x 48 mm	2,29	TPTE	36	54	NO
		126 m x 48 mm	2,29	MARRÓN	36	54	NO
		126 m x 48 mm	2,29	BLANCO	36	54	NO

## APLICADOR CINTAS

Referencia	Producto	Descripción	Precio Neto
<b>A-055/APL</b> APLICADOR CINTA (527)		1 aplicador cinta manual de plástico	6,00

## CINTAS IMPRESAS

Referencia	Producto	Medidas Cinta	Tintas	2 Cajas*	5 Cajas*	10 Cajas*	1/2 Palet*	1 Palet*
<b>A-069</b> PP ACRÍLICO R.110		63 m x 48 mm	1	1,61	1,11	0,92	0,77	0,73
			2	1,92	1,26	1,00	0,83	0,78
			3	2,23	1,41	1,09	0,88	0,83
		126 m x 48 mm	1	2,25	1,70	1,47	1,35	1,30
			2	2,59	1,90	1,59	1,43	1,38
			3	2,92	2,09	1,70	1,51	1,45

## CINTAS IMPRESAS

Referencia	Producto	Medidas Cinta	Tintas	2 Cajas*	5 Cajas*	10 Cajas*	1/2 Palet*	1 Palet*
<b>A-069PLUS</b> PP ACRÍLICO PLUS R.123		63 m x 48 mm	1	1,66	1,16	0,97	0,82	0,78
			2	1,97	1,31	1,05	0,88	0,83
			3	2,27	1,46	1,14	0,93	0,88
		126 m x 48 mm	1	2,35	1,80	1,57	1,45	1,40
			2	2,68	1,99	1,68	1,53	1,47
			3	3,02	2,18	1,79	1,60	1,54
<b>A-068</b> PP ACRÍLICO LN (BAJO RUIDO) R.124		63 m x 48 mm	1	1,89	1,22	0,96	0,81	0,73
			2	2,27	1,41	1,07	0,88	0,78
			3	2,65	1,60	1,18	0,96	0,86
		126 m x 48 mm	1	2,58	1,83	1,52	1,34	1,28
			2	2,98	2,06	1,65	1,43	1,37
			3	3,39	2,29	1,79	1,52	1,45
<b>A-067</b> PP SOLVENTE R.320		63 m x 48 mm	1	1,87	1,37	1,18	1,03	0,99
			2	2,18	1,52	1,26	1,09	1,04
			3	2,49	1,67	1,35	1,14	1,09
		126 m x 48 mm	1	2,77	2,22	1,99	1,87	1,82
			2	3,10	2,41	2,10	1,95	1,90
			3	3,44	2,60	2,22	2,03	1,97
<b>A-070</b> PVC R.440		63 m x 48 mm	1	2,58	1,91	1,65	1,47	1,42
			2	2,96	2,10	1,76	1,53	1,47
			3	3,34	2,29	1,87	1,60	1,53
		126 m x 48 mm	1	3,96	3,21	2,90	2,73	2,67
			2	4,37	3,44	3,03	2,81	2,75
			3	4,77	3,67	3,17	2,90	2,83

INCREMENTO FONDO COLOR: Fondo color = 3T · Impreso negativo 1T = 3T · Fondo + 1T = 1T + 30% · Fondo + 2T = 2T + 30%.

CAJAS DE 36 UNIDADES: Palets de 48 mm x 63 m - 66 cajas · Palets de 48 mm x 126 m - 54 cajas.

COLORES CINTA: Blanco, transparente y marrón.

\*PRECIOS NETOS según cantidad.

## FILMNEUTRO

Referencia	Producto	Cantidad	Precio Neto	Color	Kilos	Rollos/Caja	Cajas/Palet
<b>A-006</b> FILM <b>MANUAL</b> ANCHO 50 cm. (531)		CAJAS SUELTAS	3,50	TPTE	-	6	80
			4,40	NEGRO	-	6	80
			4,51	BLANCO	-	6	80
	1 PALET	2,75	TPTE	2,0	6	80	
		3,49	NEGRO	2,0	6	80	
		3,59	BLANCO	2,0	6	80	
	1 PALET	2,60	TPTE	1,9	6	80	
		3,28	NEGRO	1,9	6	80	
		3,38	BLANCO	1,9	6	80	
	1 PALET	2,45	TPTE	1,8	6	80	
		3,08	NEGRO	1,8	6	80	
		3,18	BLANCO	1,8	6	80	
<b>A-005</b> FILM <b>MINI</b> ANCHO 10 cm. (531)		CAJAS SUELTAS	0,69	TPTE	10 cm 290 gr	60	60
			0,76	TPTE	10/14 cm 290 gr	40	80
			0,80	TPTE	10 cm 350 gr	40	80

CONSULTAR PRECIOS: Variación aproximada de precios mensual.

## APLICADORES FILM

Referencia	Producto	Descripción	Precio Neto
<b>A-006/A</b> APLI. FILM MANUAL (530)		1 aplicador FILM MANUAL de plástico	5,00
<b>A-005/APL</b> APLI. FILM MINI (530)		1 aplicador FILM MINI de plástico	3,00
<b>A-055/APL</b> APLI. FILM MINI (530)		1 aplicador FILM MINI de madera	6,00

## FILMIMPRESO

Referencia	Producto	240 BOBINAS	480 BOBINAS	Color	Tintas	Kilos
		1/2 Palet	1 Palet			
<b>A-006</b> FILM <b>IMPRESO</b> ANCHO 50 cm 2 Kg (1,2 + 0,8) (557)		4,42	3,96	TRANSPARENTE	1	1,8
		4,66	4,18	TRANSPARENTE	1	1,9
		4,90	4,40	TRANSPARENTE	1	2,0
		5,22	4,77	BLANCO	1	1,8
		5,51	5,04	BLANCO	1	1,9
		5,80	5,30	BLANCO	1	2,0
		4,77	4,23	TRANSPARENTE	2	1,8
		5,04	4,47	TRANSPARENTE	2	1,9
		5,30	4,70	TRANSPARENTE	2	2,0
		5,58	5,04	BLANCO	2	1,8
		5,89	5,32	BLANCO	2	1,9
		6,20	5,60	BLANCO	2	2,0

Referencia	Producto	Descripción	Precio Neto
<b>A-300</b> <b>MARATHON</b> (SEM)		Envolvedora manual MARATHON	<b>1.800,00</b>
<b>A-310</b> <b>EVA</b> (SEM)		Envolvedora semiautomática EVA altura 2.200 FM Ø 1.500	<b>3.600,00</b>
<b>A-310</b> <b>EVA</b> (SEM)		Envolvedora semiautomática EVA altura 2.200 FM Ø 1.650	<b>3.770,00</b>
<b>OPCIONALES EVA</b> Para más opciones consultar		Rampa	<b>300,00</b>
		Aro empotrar	<b>530,00</b>
<b>A-320</b> <b>SFERA BRAZO</b> (ROB)		Robot envolvedora semiautomática SFERA BRAZO altura 2.200 FM	<b>5.700,00</b>
<b>A-320</b> <b>SFERA COLUMN</b> (ROB)		Robot envolvedora semiautomática SFERA COLUMN altura 2.200 FM	<b>5.700,00</b>
<b>A-350</b> <b>GEM 52</b> (COP)		Precintadora semiautomática GEM 52	<b>3.520,00</b>
<b>A-350</b> <b>PACKPOINT 08</b> (COP)		Formadora cajas semiautomática PACKPOINT 08	<b>4.040,00</b>
		Tramo de rodillos 375 x 500	<b>145,00</b>
		Kit de rodillos entrada cierrosolapas inferior	<b>450,00</b>
<b>OPCIONALES</b> Para <b>GEM 52</b> y <b>PACKPOINT 08</b>		Kit cierrosolapas superiores	<b>279,00</b>
		Juego ruedas con freno	<b>156,00</b>
		Rodillos extensibles 1.200 a 4.400 mm.	<b>1.560,00</b>

Todo pedido implica la completa aceptación de las siguientes condiciones de venta, excluyendo cualquier otro tipo de documento. Se considerará pedido en firme cuando sea aceptado por el vendedor (Pack Plus, S.L.).

**ENVÍO DE LA MERCANCÍA:** El envío de la mercancía se realizará en las instalaciones del cliente y previa especificación en cada pedido. Las mercancías se expedirán sea cual fuere el modo de transporte (pagado o debido) por cuenta y riesgo del comprador, el cual en caso de siniestro, efectuará todas las constataciones oportunas, incidencias o roturas (en el supuesto de que las hubiere) en el documento que le entregue la agencia de transportes a la descarga de la mercancía y comunicará por escrito estas incidencias a la parte vendedora para la constatación de los hechos expuestos y presentar solución a los mismos. Toda devolución de mercancía deberá realizarse en un plazo máximo de 3 días desde la recepción de la misma previo acuerdo de las partes (Pack Plus, S.L. y su cliente). Toda mercancía devuelta sin este previo acuerdo no será abonada por el vendedor, siendo a cargo del cliente los gastos de transporte, roturas o defectos en el material. Los gastos y riesgos de retorno en caso de devolución imputable al cliente serán a cargo de este.

Las entregas se realizarán a portes pagados, bajo las siguientes condiciones:

Entregas a la Península: mínimo por entrega 300 euros.

Entregas a las Islas Baleares: mínimo por entrega 600 euros.

Entregas a las Islas Canarias: mínimo por entrega 1.000 euros.

Para entregas inferiores sólo en la península se cargarán en factura 15 euros en concepto de portes.

**PRECIOS Y CONDICIONES DE PAGO:** Los precios contenidos en esta tarifa son sin impuestos. Las mercancías se sirven con los precios en vigor en el momento de la recepción del pedido. Salvo estipulación en contra los plazos de pago se ajustarán a la nueva Ley contra la morosidad que entró en vigor el 7 de Julio de 2010. En caso de impago el importe del nominal se incrementará con los gastos derivados de impago más los intereses que marque la Ley. En el caso de retraso en el abono de las facturas Pack Plus, S.L. se reservará la facultad de cargar los intereses pertinentes según la Ley.

**Descuento Financiero**

Por el pago de las facturas mediante giro bancario a 15 días un 3%. Por el pago de las facturas mediante giro bancario a 30 días un 2%.

**RESERVA DE PROPIEDAD:** El vendedor conservará la propiedad de las mercancías vendidas hasta que el comprador efectúe el pago total de las facturas emitidas. En el supuesto impago por parte del comprador, el vendedor, sin perder ninguno de sus derechos, podrá exigir por carta certificada con acuse de recibo o documento sustitutorio la devolución de la mercancía y toda clase de gastos ocasionados, tal como transporte, intereses, embalaje, carga y descarga, etc.

**EJECUCIÓN DE LITIGIOS:** El comprador acepta estas condiciones, renuncia a su propio y particular fuero y se somete EN CASO de litigio a la jurisdicción y competencia de los Juzgados y Tribunales de Amposta.





**BUSINESS TRAINING**  
MARCA LA DIFERENCIA

**PACK PLUS, S.L.**

Pol. Ind. **LES MATALTES**. C/Industria, 3-5-7 · 43560 La Sénia (Tgn)

📞 977 57 52 45 ✉ mail@packplus.info 🌐 [www.packplus.info](http://www.packplus.info)

