

*Sentria II*TM

Owner's Manual

*For Those
Who Appreciate
Quality, Reliability
& Performance*

KIRBY[®]
HOME CARE SYSTEM

Congratulazioni

Egregio cliente Kirby,

Congratulazioni per il Suo acquisto. L'elettrodomestico che ha acquistato è un sistema superiore e completo per la cura della casa, progettato per rendere ancora più belli e conservare nel tempo la Sua casa e gli arredi. Inoltre, cosa ancora più importante, l'uso continuativo del sistema *Sentria*TM Kirby® Le permetterà di ottenere la qualità di pulizia che desidera e che merita per il Suo ambiente domestico.

Questo Manuale d'uso e di manutenzione fornisce tutte le informazioni necessarie per ottenere le massime prestazioni dal Suo sistema di pulizia della casa *Sentria* e sfruttare appieno i numerosi vantaggi e le funzioni disponibili. Il DVD dell'utente (dove disponibile) Le consentirà di apprendere passo dopo passo il funzionamento di questo elettrodomestico. Per ulteriori informazioni, può contattare il Suo distributore di zona.

La Kirby Company, sinonimo di innovazione e qualità da oltre 90 anni, opera con il metodo della vendita interna in oltre 60 nazioni. Noi della Kirby teniamo ad informarLa che per noi ogni cliente è importante e che apprezziamo sinceramente la Sua scelta.

E ora, sfrutti al meglio tutte le funzioni offerte dal Suo sistema di pulizia della casa *Sentria*!

Questo manuale è stato redatto per l'uso del sistema di pulizia della casa *Sentria*TM Kirby® e *Sentria II*TM Kirby®.

Per l'assistenza, rivolgetevi al distributore autorizzato di zona.

The Kirby Company, 1920 West 114th Street, Cleveland, OH 44102, U.S.A.

Ricambi e forniture: imd@kirbywhq.com

Rapporti con la clientela: **(001 216-228-2400)** consumer@kirbywhq.com

www.kirby.com

Importanti Istruzioni sulla Sicurezza

Il sistema Sentries™ modello G10D è elencato e certificato da Underwriters Laboratories Inc. come apparecchio a doppio isolamento sia secondo gli standard di sicurezza statunitensi che di quelli canadesi. Il sistema lavatappeti modello 2930** e 2950** Carpet Shampoo System, la lucidatrice modello 2931** e 2951**, lo Zippbrush modello 2935** e il Turbo Accessory System modello 2932** sono elencati e certificati come Accessori facoltativi da utilizzare con questo modello Kirby®. Al di fuori del Nord America, i modelli G10E (230/240 V) e G10J (100 V) sono approvati dagli appositi enti nazionali di certificazione.

QUANDO SI UTILIZZA UN'APPARECCHIATURA ELETTRICA, SEGUIRE SEMPRE LE NORMALI PRECAUZIONI DI BASE.

PRIMA DI USARE IL SISTEMA DI PULIZIA DELLA CASA *Sentries*, LEGGERE ATTENTAMENTE TUTTE LE ISTRUZIONI SULLA SICUREZZA QUI FORNITE.

ATTENZIONE - per ridurre il rischio di incendi, scosse elettriche o lesioni:

- Non lasciare mai l'apparecchio incustodito o in moto quando è inserita la spina. Staccarlo dalla presa quando non lo si usa e prima di effettuare interventi di manutenzione.
- Non utilizzarlo per esterni. Utilizzarlo solo su superfici asciutte o con il Sistema Lavatappeti Kirby. Non esporlo alla pioggia. Conservarlo al coperto.
- Questo apparecchio non va utilizzato come un giocattolo. Usare la massima attenzione quando lo si fa utilizzare da o lo si utilizza vicino a bambini. Non lasciare utilizzare l'apparecchio ai bambini da soli.
- Questo elettrodomestico non deve essere usato da persone (inclusi i bambini) con capacità fisiche, sensoriali o mentali ridotte o che non hanno l'esperienza e la conoscenza necessaria, a meno che non abbiano ricevuto istruzioni o vengano sorvegliate durante l'uso dell'elettrodomestico da una persona che è responsabile della loro sicurezza.
- Utilizzarlo solo come indicato in questo manuale. Utilizzare esclusivamente accessori raccomandati dal produttore.
- Non utilizzarlo con il cavo o la spina danneggiati. Se l'apparecchio non funziona come dovrebbe, è caduto, è stato danneggiato, lasciato all'esterno, oppure è caduto nell'acqua, mandarlo ad un centro di assistenza.
- Non tirarlo o spingerlo dal cavo, non usare il cavo come una maniglia, non chiudere il cavo nelle porte o tenderlo intorno a spigoli acuti od angoli. Non far passare l'apparecchio sul cavo. Tenere il cavo lontano dalle superfici riscaldate.
- Non staccare l'apparecchio tirandolo per il cavo. Per staccarlo dalla corrente, afferrare la spina, non il cavo.
- Non maneggiare la spina o l'apparecchio con le mani bagnate.
- Tenere i capelli, vestiti ampi, le dita e tutto il corpo lontano dalle aperture e dalle parti in movimento.
- Non infilare oggetti nelle aperture. Non utilizzarlo con le aperture ostruite; tenere le aperture libere da polvere, laniccio, capelli e qualsiasi cosa possa ridurre il flusso d'aria.
- Tenere l'albero del motore libero da laniccio, capelli e dall'accumulo di polvere.
- Non usarlo per aspirare oggetti caldi, accesi o fumanti, come sigarette, fiammiferi, braci o cenere ancora calda.
- Non usarlo per aspirare materiali combustibili.
- Non utilizzarlo senza il sacco e/o i filtri.
- SPEGNERE l'elettrodomestico prima di staccare il cavo di alimentazione.
- Prestare particolare attenzione quando si puliscono le scale.
- Non utilizzarlo per aspirare liquidi infiammabili o combustibili, quali benzina, né utilizzare in spazi chiusi in presenza di vapori infiammabili o combustibili.
- Quando si utilizza il Lavatappeti, non utilizzare liquidi infiammabili o combustibili per pulire il tappeto o il pavimento.
- Quando si utilizza il sistema per la pulizia dei pavimenti, utilizzare solo prodotti detergenti Kirby oppure prodotti per la pulizia dei pavimenti o cera disponibili sul mercato ed adatti all'uso con macchinari di questo tipo.
- Staccare il cavo dalla presa a muro ed attendere che il motore sia completamente fermo prima di pulire, riparare o sostituire gli accessori.
- Questo apparecchio è dotato di Doppio Isolamento. Deve essere riparato da un distributore o centro di assistenza autorizzato con parti originali Kirby, per garantire la sicurezza e non compromettere le condizioni di garanzia.
- Tenere tutte le sostanze chimiche Kirby lontane dalla portata dei bambini. Tali sostanze possono provocare irritazioni o disturbi se inghiottite o se entrano a contatto con gli occhi.
- Non utilizzare liquidi infiammabili o combustibili nello Spazzatore Portatile.
- Non utilizzare pesticidi o prodotti chimici nello Spruzzatore Portatile che possano compromettere o deinnesciare il sistema respiratorio. gli Occhi O la pelle.
- Indossare sempre occhiali protettivi durante le operazioni di turbo-smerigliatura.

***CONSERVARE LE PRESENTI ISTRUZIONI
SOLO PER USO DOMESTICO***

Indice

Importanti Istruzioni sulla Sicurezza	2
Informazioni su Questo Manuale	4
Sistema filtrante Kirby® Micron Magic® HEPA	5
Parte 1 — Istruzioni Preliminari	6
Spostamento del sistema <i>Sentria</i> /Maniglia a Scatto/Sollevamento del sistema	7
Toe-Touch Control/Regolazione dell'Altezza di pulizia/	
Servocomando Tech Drive®	8
Installazione/Sostituzione dei Sacchetti Filtro	9
Fascetta di Supporto del Sacchetto/Raccoglitore Mini Em-Tor/Alzacinghia	10
Parte 2 — Aspirapolvere Verticale & Portatile	12
Gestione del cavo verticale	13
Aspirapolvere Verticale	14
Uso dell'Aspirapolvere Verticale come Aspiratore Diretto	15
Aspiratore Portatile	16
Parte 3 — Aspirapolvere Multiuso e Accessori	18
Conversione in aspirapolvere a bidone/Installazione del tubo di collegamento	19
Prolunghe/Spazzola per Superfici/Pennello	20
Spazzola per Tappezzerie/Bocchetta Lunga per Fessure/	
Spazzola per Muri & Soffitti	21
Strumento multiuso/Impugnatura con Controllo dell'Aspirazione	22
Uso del sistema <i>Sentria</i> come Compressore	23
Spruzzatore Portatile	25
Portable Shampooer	27
Parte 4 — Accessori Facoltativi	29
Sistema lavatappeti	30
Lucidatrice - Miracle Waxer	37
Sistema per la pulizia dei pavimenti - Spazzole lucidante	39
Sistema per la pulizia dei pavimenti - Vellutatrice per moquette	41
Turbo Accessory System	42
Zippbrush	45
Parte 5 — Consigli Utili sull'Uso e la Manutenzione	46
Sostituzione della Cinghia della Bocchetta	47
Regolazione dell'Altezza del Rullo Spazzola	48
Sostituzione di parti varie	50
Domande e Risposte/Localizzazione dei Guasti	51
Altri Prodotti Detergenti Kirby®	56
Indice Analitico	58
Illustrazione dettagliata del sistema <i>Sentria</i> e dei suoi accessori	60

Per qualsiasi domanda relativa all'acquisto o al funzionamento del Vostro sistema Kirby per la cura della casa, rivolgetevi al Vostro distributore autorizzato di zona:

OPPURE

Contattate il Reparto Rapporti con la clientela Kirby ai seguenti recapiti:

e-mail	consumer@kirbywhq.com	indirizzo	Consumer Relations
telefono	00 800 547 292 72		1920 West 114th Street
fax	001 216 529 6146		Cleveland, Ohio 44102 U.S.A.

Orario d'ufficio: dalle 8 alle 17 (orario della costa orientale U.S.A.), dal lunedì al venerdì.

Informazioni su Questo Manuale



Il presente Manuale di Istruzioni è stato ideato in modo tale da agevolarne la lettura. È suddiviso in sezioni, a seconda delle varie possibilità di impiego offerte dal sistema **Sentria™** Kirby®. All'interno di ogni sezione, semplici illustrazioni aiutano a visualizzare le azioni necessarie per usare correttamente il sistema **Sentria** e i suoi vari accessori, in dotazione e opzionali.

Si prega di notare che al fondo del presente manuale vi sono illustrazioni e descrizioni di ciascun componente del sistema di pulizia della casa **Sentria**. Si consiglia di fare riferimento a tali illustrazioni e ai numeri assegnati ai componenti durante la lettura del manuale.

Oltre all'Indice, a pagina 3, troverete un ulteriore Indice Analitico a pagina 58, che vi consentirà di accedere agevolmente alle informazioni necessarie.

Ci auguriamo che questo Manuale d'uso possa aiutarvi a sfruttare a lungo e in modo ottimale le prestazioni del sistema di pulizia della casa **Sentria** Kirby.

MICRON MAGIC®

With *MicroAllergen* Technology

Potete riordinare i sacchetti filtro originali presso il vostro distributore locale autorizzato Kirby.

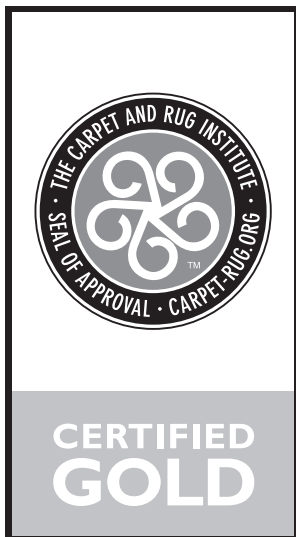

Il Carpet and Rug Institute (CRI) ha premiato il sistema di pulizia Kirby per la casa con l'ambito premio "Gold Level" per aver soddisfatto tutti i requisiti dell'organizzazione relativi alla rimozione dello sporco, al contenimento della polvere e alla preservazione dell'aspetto dell'elettrodomestico.

KIRBY®

Per tutti coloro che apprezzano la qualità, l'affidabilità e la performance

Informazioni Preliminari

PARTE UNO

Questa sezione contiene informazioni di carattere generale, indispensabili per impraticarsi nell'uso del sistema *Sentria*[™]. Comprende informazioni su:

Spostamento e trasporto del sistema

Uso della Maniglia a Scatto

Toe-Touch Control

Regolazione dell'Altezza della Pulizia

Uso del servocomando Tech Drive[®]

Installazione /Sostituzione dei Sacchetti Filtro

Svuotamento del raccogliore

Mini Em-Tor

Uso dell'alzacinghia

Si prega di leggere attentamente questa sezione (come tutte le sezioni qui contenute) prima di usare il nuovo sistema di pulizia della casa *Sentria*.

Informazioni Preliminari



SPOSTAMENTO DEL SISTEMA

Il sistema *Sentria* è dotato di servocomando Tech Drive®. Per spingere l'elettrodomestico con il motore spento (su OFF), porre su OFF (disinserire) il pedale del Tech Drive ⑪.

Portare il Tech Drive su OFF spingendo verso il basso il pedale N/D del servocomando Tech Drive sul lato grigio, marcato con la lettera "N" (Neutral, ossia folle). (Vedere pagina 8 per ulteriori informazioni). □



MANIGLIA A SCATTO

La Maniglia a Scatto ⑱ consente di sollevare la parte anteriore del sistema *Sentria* per oltrepassare soglie o tappeti. Per sollevare l'apparecchio, portare la Leva della Maniglia a Scatto verso il sacco. In questo modo la maniglia si abbassa solo in parte. Ciò consente di spingerla verso il basso, in posizione di blocco e di sollevare la parte frontale del sistema. ►

BLOCCARE L'IMPUGNATURA VERTICALE

Allontanare la Leva a Scatto dal sacco. Ciò bloccherà la base quando l'unità viene sollevata da terra.

NOTA: quando si usa l'aspirapolvere, la "Leva" a scatto deve trovarsi sempre nella posizione centrale. ►



SOLLEVAMENTO DEL SISTEMA

Utilizzare la maniglia di trasporto più in basso, al centro dell'impugnatura, o quella più in alto al di sopra del sacco per sollevare e trasportare il sistema. □



TOE-TOUCH CONTROL

Il Toe-Touch Control (controllo a pedale) ⑰ e ⑱, situato sopra la ruota anteriore, consente di alzare ed abbassare la parte frontale del sistema *Sentria*.

Per sollevare la parte frontale premere il Pedale Inferiore del Toe-Touch Control ⑱. □



ATTENZIONE:

Non sbloccare mai la Maniglia a Scatto senza prima trattenerla. La maniglia è caricata a molla e potrebbe scattare rapidamente verso l'alto, se sbloccata.

Informazioni Preliminari



REGOLAZIONE DELL'ALTEZZA DI PULIZIA

Il Toe-Touch Control, che si trova sopra la ruota anteriore, solleva e abbassa la parte anteriore del sistema, chiamata bocchetta. Le impostazioni numerate sono per la moquet e i pavimenti. Le impostazioni punteggiate sono per gli accessori e gli altri tipi di pulizia.

Accendere l'unità e selezionare l'altezza di pulizia corretta. Premere il pedale superiore ⑧ del Toe-Touch Control tante volte quanto sia necessario per far raggiungere all'unità l'impostazione più bassa.

Premere il pedale inferiore ⑨ del Toe-Touch Control, una tacca per volta, per alzare la bocchetta fino al raggiungimento dell'altezza desiderata.

Assicurarsi di sentire un clic dopo ogni tacca. Contare i clic fino a raggiungere l'altezza desiderata.



Alzamento dell'unità	Scopo
Impostazione più bassa	Raccomandazione: tappeti
1 clic	Opzionale: tappeti con peli lunghi
2 clic	Opzionale: tappeti con fibra lunga
3 clic	Raccomandato: rimozione peli animali
4 e più clic	Tubo e accessori <input type="checkbox"/>



COLLEGAMENTO DEL SERVOCOMANDO TECH DRIVE (POSIZIONE DRIVE)

Il sistema *Sentria* è dotato del servocomando Tech Drive. Questo meccanismo innovativo elimina gran parte dello sforzo necessario per spostare avanti e indietro il sistema *Sentria*.

Per innestare il servocomando Tech Drive, spingere verso il basso il pedale N/D del Tech Drive sul lato rosso, marcato con la lettera "D" ("D" sta per Drive, ossia Marcia), situato proprio al di sotto dell'interruttore.

A scelta, potete usare il sistema *Sentria* senza il servocomando Tech Drive. È sufficiente porre il pedale del Tech Drive su "N".



DISINNESTO DEL SERVOCOMANDO TECH DRIVE (POSIZIONE FOLLE)

Per spostare il sistema *Sentria*™ con il motore spento (su OFF), oppure per usarlo senza inserire il servocomando, è necessario porre il Tech Drive su folle.

Per portare il Tech Drive su folle, spingere verso il basso il pedale N/D del Tech Drive sul lato grigio ⑪, marcato con la lettera "N" (Neutral, ossia folle).



IMPORTANTE:

Per prevenire danni alle piastrelle o righe su pavimenti incerati e finiti non ricoperti con moquette, disinserire il Tech Drive.

Informazioni Preliminari

QUESTO SISTEMA DI PULIZIA PER LA CASA SENTRIA® UTILIZZA I SACCHETTI FILTRANTI MONOUSO MIGLIORATI “STYLE F” DI KIRBY.

Funzionale • Facile da installare



Rimozione di un sacchetto filtrante monouso usato.

Aprire il sacchetto permanente esterno ed estrarre il sacchetto filtrante monouso insieme all'adattatore superiore.

Girare verso l'alto le alette di cartone che fissano il sacchetto filtrante monouso all'adattatore superiore. Tenendo strette le linguette, tirare la placca in cartone sul sacchetto monouso allontanandola dall'adattatore superiore. ➤

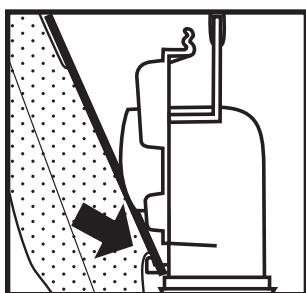

Installazione di un nuovo sacchetto filtrante monouso.

1 Con il sacchetto permanente esterno aperto e l'adattatore superiore estratto, appoggiare la base della placca in cartone sulla linguetta inferiore dell'adattatore superiore. ➤

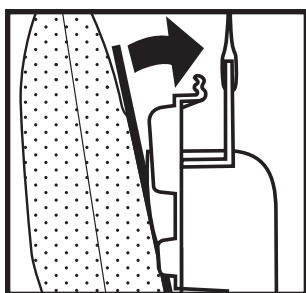

2 Quindi, ruotare la placca in cartone contro la superficie piatta dell'adattatore superiore. ➤

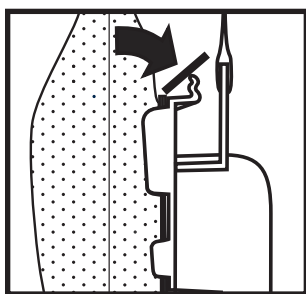

Piegare le linguette di cartone nella parte superiore della placca sui supporti nella parte in alto dell'adattatore superiore.

3 Infine, inserire l'adattatore superiore e il nuovo sacchetto filtrante monouso nel sacchetto permanente esterno e chiudere completamente la zip.

NOTA: il sacchetto filtrante monouso deve essere installato prima di iniziare l'aspirazione. Sostituire il sacchetto filtrante monouso quando lo sporco raggiunge la linea FULL (pieno) sul sacchetto stesso. La mancata sostituzione influenzerà negativamente le prestazioni. ➤

Use only genuine Kirby® “Style F” Disposable Filter Bags.

ATTENZIONE:

prima di sostituire il sacchetto filtrante monouso, scollegare il cavo di alimentazione alla presa a muro e controllare che il motore e la ventola siano completamente fermi.

Informazioni Preliminari

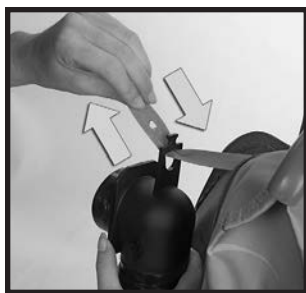

FASCETTA DI SUPPORTO DEL SACCHETTO

4 Verificare che la Fascetta di Supporto del Sacchetto ¹³ sia collegata all'Adattatore Superiore ¹⁴. La Fascetta di Supporto del Sacchetto fornisce il sostegno necessario per il corretto funzionamento del Sacchetto Filtro.

Se non è collegata, far passare la fascetta attraverso l'apposito foro dell'Adattatore Superiore. Quindi inserire il perno posto sull'Adattatore Superiore nel foro praticato nella fascetta.

Infine, inserire l'adattatore ed il nuovo sacchetto entro il Sacco Esterno Fisso ¹⁰ e chiudere completamente la cerniera, per ottenere una resa ottimale.

NOTA: Per consentire al Sistema Filtrante di operare al meglio, utilizzare esclusivamente Sacchetti Filtro Kirby[®] Micron Magic[®] HEPA. Se il sacco esterno è strappato o danneggiato, sostituirlo immediatamente. □



SVUOTAMENTO DEL RACCOGLITORE MINI EM-TOR

Il raccoglitore Mini Em-Tor ¹⁵ è progettato per raccogliere particelle di grandi dimensioni e pesanti, che si possono eliminare rimuovendo il Mini Em-Tor.

1 Per rimuovere il raccoglitore Mini Em-Tor, afferrarlo dall'apposita impugnatura e girarlo allontanandolo dal sistema, quindi estrarlo.

The top of the bag is released from the handle by pressing the Bag Release Button ⁵. Dopo aver rimosso il Mini Em-Tor e il sacchetto, porre l'apertura anteriore del Mini Em-Tor su un giornale e scrollarlo per eliminare le particelle. ►



2 Per reinsertare il raccoglitore Mini Em-Tor, riattaccare l'intero sacchetto inserendone la linguetta a scatto ¹¹, posta presso la sua sommità, nella scanalatura al di sotto del pulsante di sgancio ⁵ del sacchetto stesso.

Infine, allineare la freccia del raccoglitore Mini Em-Tor alla freccia posta presso lo scarico dell'aria ⁸. Girare il Mini Em-Tor verso il sistema *Sentria* e bloccarlo in posizione.

NOTA: Il raccoglitore Mini Em-Tor deve essere fissato correttamente in posizione, altrimenti il sistema non funziona. □



USO DELL'ALZACINGHIA

L'alzacinghia ⁹ del sistema *Sentria* assolve a due funzioni:

1) Collegare o scollegare il Rullo Spazzola. Quando il rullo spazzola è scollegato, il sistema *Sentria* può essere usato come aspiratore diretto (pagina 15).

2) Consentire la rimozione della bocchetta quando si usa il sistema *Sentria* con i vari accessori in dotazione e facoltativi forniti.

Per evitare di danneggiare la cinghia, portare il *Sentria* su OFF prima di usare l'alzacinghia. ►



ATTENZIONE:

Non aspirare oggetti pesanti, quali monete, viti, pietre od oggetti simili, poiché potrebbero danneggiare la ventola.

Informazioni Preliminari



USO DELL'ALZACINGHIA (segue)

1 Per utilizzare l'Alzacinghia, è necessario sollevare innanzitutto la Calotta con Luce Frontale ⑳. ►



2 Estrarre la maniglia dell'alzacinghia (9). Utilizzarla per ruotare l'Alzacinghia completamente a sinistra (in senso antiorario), fino ad allineare le freccette rosse. Questo movimento tende la cinghia e la solleva dall'albero motore. Quindi riportare la maniglia sull'alzacinghia, in posizione di blocco.

Se si usa il sistema *Sentria*TM come aspiratore diretto, abbassare la calotta con luce frontale. Il Rullo Spazzola ora è scollegato e non ruota quando viene acceso (ON) l'interruttore principale. ►



3 Il Rullo Spazzola ora ruoterà quando il motore viene acceso, ossia l'Interruttore viene posto su ON. ►



4 Per ricollegare la cinghia in modo che il rullo spazzola ruoti, sollevare la calotta con luce frontale e usare la maniglia per girare l'alzacinghia completamente a destra (in senso orario) fino ad allineare le freccette verdi. Dopodiché abbassare la calotta.

Il Rullo Spazzola ora ruoterà quando il motore viene acceso, ossia l'Interruttore viene posto su ON.

NOTA: La cinghia non va tesa se l'apparecchio resta inutilizzato per periodi lunghi. Assicurarsi che le freccette verdi siano allineate quando lo si ripone. ►

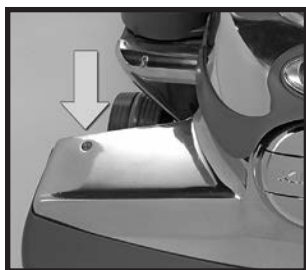

5 Il sistema *Sentria* è dotato di una spia luminosa ⑳, situata nella parte superiore destra della bocchetta, che indica le prestazioni del rullo spazzola.

Se la Spia Luminosa del Rullo Spazzola lampeggia o non si illumina durante l'uso della Bocchetta, è possibile che la Cinghia del Rullo Spazzola non funzioni correttamente, non sia ingranata o vada sostituita.

Per informazioni sulla sostituzione della Cinghia del Rullo Spazzola, detta anche Cinghia della Bocchetta, si rimanda a pagina 46. ◻

Aspirapolvere Verticale & Portatile

PARTE DUE

Il sistema di pulizia della casa *Sentria*TM è un apparecchio estremamente versatile. In questa sezione si tratterà quanto segue:

Gestione del cavo verticale

Uso del sistema *Sentria* come aspirapolvere verticale

Uso dell'Aspirapolvere Verticale come Aspiratore Diretto

Pulizia di Pavimenti Duri

Uso del sistema *Sentria* come aspirapolvere portatile

Pulizia di materassi e scale ricoperte

Aspirapolvere Verticale & Portatile



GESTIONE DEL CAVO VERTICALE

La maniglia verticale del sistema *Sentria* è dotata di diversi ganci e fermagli che permettono di tenere il cavo di alimentazione lontano dal pavimento e collegato alla maniglia per comodità.

1 Quando si usa il *Sentria* come aspirapolvere verticale, fare scattare il cavo di alimentazione nei due portacavo situati sul retro della maniglia. ►

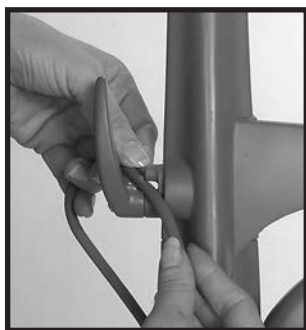

2 Con il gancio superiore verso l'alto, disporre il cavo verso il retro dell'elettrodomestico e farlo scorrere nel portacavo a C sul gancio stesso. Il cavo ora può essere avvolto attorno ai ganci superiore e inferiore, per essere riposto. Per svolgere rapidamente il cavo per l'uso, girare il gancio superiore verso il basso. Il portacavo a C è stato progettato in modo da trattenere il cavo in posizione ed evitare che la prima spira del cavo cada sul pavimento.

NOTA: Il cavo può essere inserito o rimosso dal portacavo a C solo quando il gancio superiore è verso l'alto. ◻

Aspirapolvere Verticale & Portatile



ASPIRAPOLVERE VERTICALE

Prima dell'uso, è importante che la Bocchetta ⑫ sia regolata all'altezza corretta. Ciò consente di ottenere la migliore azione pulente.

La regolazione dell'altezza della bocchetta avviene come segue: ►



1 Accendere il sistema Sentries™ premendo l'interruttore d'accensione. ►



2 Premere il pedale superiore (8) del Toe-Touch Control tante volte quanto sia necessario per portare la bocchetta sull'impostazione più bassa.



3 Premere il pedale inferiore del Toe-Touch Control ⑨ una tacca alla volta per alzare la bocchetta fino a raggiungere l'altezza desiderata.

Assicurarsi di sentire un clic a ogni innalzamento di tacchetta. Contare i clic fino al raggiungimento dell'impostazione desiderata.

Alzamento dell'unità

Impostazione più bassa

1 clic

2 clic

3 clic

4e più clic

Scopo

Raccomandazione: tappeti
Opzionale: tappeti con peli lunghi

Opzionale: tappeti con fibra lunga

Raccomandato: rimozione peli animali

Tubo e accessori

Aspirapolvere Verticale & Portatile



4 Se si desidera innestare il servocomando Tech Drive®, spingere verso il basso il pedale N/D ① del Tech Drive sul lato rosso, marcato con la lettera “D” (“D” sta per Drive, ossia Marcia), situato proprio al di sotto dell’interruttore ②. ►



5 Per spegnere il sistema *Sentria*™ (OFF), premere il pedale inferiore del Toe-Touch Control ⑨ a fondo, fino a sollevare completamente la bocchetta.

Disinnestare il servocomando Tech Drive spingendo verso il basso il pedale N/D ⑩ del Tech Drive sul lato grigio, marcato con la lettera “N” (Neutral, ossia folle).

Spegnere il *Sentria* premendo l’interruttore ② e quindi scollegare il cavo di alimentazione. ◻



ASPIRATORE DIRETTO

L’Aspiratore Diretto consente di pulire pavimenti duri, tappetini e tappeti delicati senza utilizzare il Rullo Spazzola.

NOTA: Quando si usa l’aspiratore diretto senza la piastra per pavimenti duri, su tappeti o pavimenti non rivestiti, abbassare al massimo la bocchetta sul pavimento senza toccarlo.

1 Con il sistema *Sentria* spento (OFF), sollevare la calotta con luce frontale ⑳. ►



2 Estrarre la maniglia dell’alzacinghia ⑳. Utilizzarla per ruotare l’Alzacinghia a sinistra (in senso antiorario), fino ad allineare le freccette rosse (vedere pagina 10). Quindi riportare la maniglia sull’alzacinghia, in posizione di blocco.

Quindi abbassare la Calotta con Luce Frontale.

A questo punto il rullo spazzola è scollegato e il sistema *Sentria* potrà funzionare come aspiratore diretto. ◻

⚠ ATTENZIONE:

Il pedale Tech Drive deve essere in posizione N (Neutral, ossia folle) per la pulizia di pavimenti duri.

Aspirapolvere Verticale & Portatile



PIASTRA PER PAVIMENTI DURI (OPZIONALE)

Collegando la piastra per pavimenti duri opzionale il sistema *Sentria*TM, è possibile pulire pavimenti non moquettati. Con l'apparecchio spento (OFF), sollevare la bocchetta ⑫ al massimo, premendo il pedale inferiore del Toe-Touch Control ⑮. Attaccare la Piastra per Pavimenti Duri alla bocchetta utilizzando i fermagli a molla sulla piastra. Quindi abbassare la Bocchetta premendo il Pedale Superiore del Toe-Touch Control ⑰, una tacca alla volta, fino a che le setole non toccano il pavimento.

NOTA: La piastra per pavimenti duri va adoperata solo quando il sistema *Sentria* è in modalità Aspiratore diretto. □



ALLESTIMENTO DELL'ASPIRAPOLVERE PORTATILE

Oltre a essere un efficace aspirapolvere verticale, il sistema *Sentria* può essere facilmente convertito in aspirapolvere portatile, per pulire materassi e scale ricoperte di moquette o passatoie.

1 Per trasformare il sistema *Sentria* in un aspirapolvere portatile, assicurarsi che l'apparecchio sia spento (OFF), che la spina sia scollegata dalla presa di corrente e che il pedale del Tech Drive[®] sia in posizione "N".

Quindi staccare la parte superiore del Sacco Esterno Fisso dal Supporto del Sacco premendo il Pulsante di Sgancio del Sacco ⑤ ed estraendo il sacco stesso. ➤



2 Rimuovere il cavo dal bastone. Con il Bastone Verticale ⑥ eretto, spingere il Pulsante di Sgancio del Bastone ③, ubicato alla base del bastone stesso, ed estrarre il bastone dalla sede. (Il sacco non è illustrato in figura per maggiore chiarezza). ➤



3 Inserire l'Impugnatura ④ nella sede del Bastone Verticale, fino all'arresto. ➤

⚠ ATTENZIONE:

Prima di installare la Piastra per Pavimenti Duri, spegnere l'unità, staccare il cavo di alimentazione dalla presa a muro ed assicurarsi che il motore e la spazzola siano giunti all'arresto completo.

Aspirapolvere Verticale & Portatile



ALLESTIMENTO DELL'ASPIRAPOLVERE PORTATILE (segue)

4 Piegare a metà il Sacco Filtrante ⑩ ed inserire la Linguetta a Scatto del Sacco ⑪ nella scanalatura posta sull'Impugnatura, fino a farlo scattare in posizione.

A questo punto potete iniziare la pulizia con l'aspirapolvere portatile.

NOTA: Non utilizzate l'aspirapolvere in modalità portatile per pulire mobili tappezzati. □



SCALE RICOPERTE

Appoggiare il sistema *Sentria*TM su uno degli scalini ricoperti con moquette o passatoia, sostenendone la parte posteriore. Accendere il sistema dopo averlo posato sullo scalino e accertarsi che il pedale del Tech Drive[®] sia in posizione "N".

Muovere l'apparecchio avanti ed indietro, in modo che il Rullo Spazzola agisca sul tappeto liberando lo sporco. □



PULIZIA DEI MATERASSI

Per pulire la superficie dei materassi, seguire la stessa procedura adottata per la pulizia delle scale rivestite, ad eccezione che si deve scollegare il rullo spazzola (se il materasso è dotato di bottoni sulla superficie, il rullo spazzola potrebbe allentarli).

NOTA: Non trasportare l'elettrodomestico con il motore acceso. Porre l'aspirapolvere sulla superficie da pulire e quindi accenderlo. Spegnerlo prima di spostarlo altrove. ➤



Per utilizzare l'aspiratore diretto, sollevare la Calotta con Luce Frontale ⑫ ed estrarre la maniglia ad L posta sull'Alza-cinghia ⑨. Utilizzarla per ruotare l'Alza-cinghia a sinistra (in senso antiorario) fino ad allineare le freccette rosse. In tal modo si arresta la rotazione del Rullo Spazzola.

Quindi riportare la maniglia sull'alzacinghia, in posizione di blocco e abbassare la calotta con luce frontale. Per regolare la Bocchetta all'altezza minima utilizzare il Toe-Touch ControlTM. □



ATTENZIONE:

Per ridurre il rischio di lesioni quando si usa il sistema *Sentria* come aspirapolvere portatile, tenere i capelli e indumenti ampi lontani dal sistema quando questo è in funzione.

Inoltre, assicurarsi che il pedale Tech Drive[®] sia in posizione "N" durante la pulizia delle scale o dei materassi. Ricordarsi sempre di scollegare il rullo spazzola quando si puliscono i materassi.

Aspirapolvere Multiuso e Accessori

PARTE TRE

Il sistema *Sentria*TM Kirby[®] è dotato di una vasta gamma di accessori, per una maggiore versatilità. In questa sezione si tratterà quanto segue:

Rimozione della bocchetta per la conversione ad aspirapolvere a bidone

Uso degli accessori

Uso dell'Impugnatura con Controllo dell'Aspirazione

Uso del sistema come compressore

Uso dello Spruzzatore Portatile e del Portable Shampooer

Aspirapolvere Multiuso e Accessori



CONVERSIONE AD ASPIRAPOLVERE A BIDONE / INSTALLAZIONE DEL TUBO DI COLLEGAMENTO

Per utilizzare i vari accessori per la pulizia, è necessario installare innanzitutto il Tubo di Collegamento alla parte anteriore dell'apparecchio, al posto della Bocchetta ⑮.

NOTA: Durante l'installazione del Tubo di Collegamento, potete scegliere tra il Bastone Verticale ⑰ e l'Impugnatura ⑮. Per installare l'Impugnatura, vedere pagina 16.

1 Per installare il Tubo di Collegamento, è necessario innanzitutto convertire il sistema in aspirapolvere a bidone rimuovendo la bocchetta. Premere il pedale inferiore del Toe-Touch Control ⑱ a fondo, fino a sollevare completamente la bocchetta. Disinnestare il servocomando Tech Drive® spingendo verso il basso il pedale N/D ⑳ del Tech Drive sul lato grigio, marcato con la lettera "N" (Neutral, ossia folle). Spegner il *Sentria*™ premendo l'interruttore ② e quindi scollegare il cavo di alimentazione. ➤



2 Sollevare la Calotta con Luce Frontale ㉑ ed estrarre la maniglia ad L posta sull'Alzacinghia ⑨. Con questa, ruotare l'Alzacinghia a sinistra (in senso antiorario) fino ad allineare le freccette rosse. ➤

3 Sbloccare la Bocchetta ruotando il Blocco Accessori ㉒ a sinistra (in senso antiorario). La bocchetta cade in avanti quando viene sbloccata. Sollevarla e allontanarla dal sistema *Sentria*. ➤



4 Presso l'estremità di attacco del tubo di collegamento vi sono due ganci. Agganciarli alle estremità della barra d'attacco ㉓ e quindi inserire l'apertura del tubo nel sistema *Sentria*. ➤



5 Fissare il Tubo di Collegamento in posizione ruotando il Blocco Accessori ㉒ a destra (in senso orario). (Il blocco accessori fisserà il tubo di collegamento al sistema *Sentria*). Poi abbassare la calotta con luce frontale.

Con il tubo di collegamento in posizione, l'apparecchio si regolerà automaticamente ad alta velocità, per il funzionamento con il tubo.

NOTA: Se il sistema *Sentria* non funziona quando l'interruttore è su ON, vedere pagina 51. □

⚠ ATTENZIONE:

Durante il normale uso, l'attrito tra la cinghia e l'albero in metallo del motore potrebbe causare surriscaldamento dell'albero motore.

⚠ ATTENZIONE:

Tenere l'albero del motore libero da laniccio, capelli e dall'accumulo di polvere.

Aspirapolvere Multiuso e Accessori



INSTALLAZIONE DEGLI ACCESSORI SUL TUBO DI COLLEGAMENTO

Per collegare un accessorio al tubo, spingerlo leggermente mentre si fa ruotare l'estremità più piccola del tubo nell'accessorio. □



PROLUNGHE

È possibile collegare una o due Prolunghe all'estremità del tubo, per estendere il raggio d'azione ed utilizzare con la dovuta efficacia vari accessori. □



SPAZZOLA PER SUPERFICI

La Spazzola per Superfici si può utilizzare su pavimenti non rivestiti o per la pulizia di superficie dei tappeti o sotto a mobili bassi.

Ruotine in gomma poste sotto alla spazzola le consentono di scivolare agevolmente sulla superficie di pavimenti duri senza provocare graffi e di aspirare con la massima potenza. □



PENNELLO

Il pennello si può collegare al tubo di collegamento o alle prolunghe per rimuovere la polvere da qualsiasi superficie, comprese superfici profilate o irregolari. □

Aspirapolvere Multiuso e Accessori



SPAZZOLA PER TAPPEZZERIE

La spazzola per tappezzerie si usa per pulire mobili tappezzati, scalini rivestiti in moquette, abiti e anche l'interno delle automobili. □



BOCCHETTA LUNGA PER FESSURE CON SPAZZOLA MOBILE

Senza la spazzola mobile, la Bocchetta Lunga per Fessure si può utilizzare per pulire fessure, piccoli spazi, angoli, scanalature e strette aperture.

Installare la spazzola mobile all'estremità della Bocchetta Lunga per eliminare la polvere da angoli, impunture, termosifoni e binari delle finestre scorrevoli. □



SPAZZOLA PER MURI & SOFFITTI

Per pulire muri, soffitti, drappaggi ed altre superfici, collegare la Spazzola per Muri & Soffitti all'Impugnatura con Controllo dell'Aspirazione. Quindi collegare l'Impugnatura con Controllo dell'Aspirazione alla Prolunga (o Prolunghe), come illustrato in figura. Oltre a limitare la forza aspirante, l'Impugnatura con Controllo dell'Aspirazione fornisce la corretta angolazione per pulire agevolmente muri e soffitti.

Consiglio: Per pulire la parte superiore dei telai delle porte o i davanzali, oppure i libri su una libreria, ruotare la Spazzola per Muri & Soffitti di 180°. □

Aspirapolvere Multiuso e Accessori



STRUMENTO MULTIUSO

Usare per la pulizia dei tappeti e del pavimento delle macchine. □



CONTROLLO DEL FLUSSO D'ARIA MEDIANTE L'IMPUGNATURA CON CONTROLLO DELL'ASPIRAZIONE

Talvolta quando si utilizzano gli accessori, ad esempio per spolverare tendaggi o pulire delicati paralumi, sarebbe utile controllare il livello di aspirazione.

L'Impugnatura con Controllo dell'Aspirazione è dotata di una valvola per controllare il livello di aspirazione. Spostare il dispositivo avanti ed indietro fino a raggiungere il livello di aspirazione desiderato.

L'impugnatura con Controllo dell'Aspirazione si può utilizzare con o senza le Prolunghe. □



INSTALLAZIONE DELL'IMPUGNATURA CON CONTROLLO DELL'ASPIRAZIONE

L'Impugnatura con Controllo dell'Aspirazione si può applicare all'estremità finale delle Prolunghe per ampliare l'estensione verso l'alto oppure all'estremità iniziale delle Prolunghe, per ampliare l'estensione verso il basso. □

Aspirapolvere Multiuso e Accessori



ALLESTIMENTO DEL COMPRESSORE

Il sistema *Sentria* si può anche utilizzare come compressore. Innanzitutto, è necessario rimuovere la bocchetta ⑫.

NOTA: Quando si utilizza il sistema *Sentria* come compressore, si può scegliere di usare l'impugnatura verticale ⑥ o quella portatile ④.

1 Spegner l'apparecchio (OFF), portare il servocomando Tech Drive® sulla posizione "N" (vedere pagina 8 per maggiori dettagli), scollegare il sistema dalla presa a muro e premere a fondo il pedale inferiore del Toe-Touch Control ⑮ fino a sollevare completamente la bocchetta. ►



2 Sollevare la calotta con luce frontale ⑮ ed estrarre la maniglia dall'alzacinghia ⑨. Con questa, ruotare l'Alzacinghia a sinistra (in senso antiorario) fino ad allineare le freccette rosse. ►



3 Sbloccare la Bocchetta ⑫ ruotando il Blocco Accessori ⑯ a sinistra (in senso antiorario). La bocchetta si inclina in avanti quando viene sbloccata. Sollevarla e allontanarla dal sistema *Sentria*. ►



4 Quando si usano gli accessori per compressore, la protezione della presa d'aria deve essere installata sulla parte anteriore dell'apparecchio.

Fissare la Protezione della Presa d'Aria alla Barra d'Attacco ⑱ seguendo la stessa procedura indicata per il Tubo di Raccordo. Quindi fissarla fino allo scatto. Quindi fissarla ruotando il Blocco Accessori ⑯ a destra (in senso orario). In seguito abbassare la calotta con luce frontale. ►

Aspirapolvere Multiuso e Accessori



ALLESTIMENTO DEL COMPRESSORE (segue)

5 Per rimuovere tutto il sacchetto, afferrare il raccoglitore Mini Em-Tor ⑮ usando l'apposita maniglia, girarlo estraendolo al tempo stesso dal sistema *Sentria*.

Staccare il sacchetto esterno fisso dal suo supporto premendo il pulsante di sgancio ⑤ e facendo scivolare verso il basso il sacchetto. ➤



6 Applicare l'estremità più larga del Tubo di Collegamento allo Scarico dell'Aria ⑧. Allineare la Freccia posta sull'Estremità del Tubo con la Freccia posta sullo Scarico dell'Aria e ruotare il Tubo di Collegamento verso destra (in senso orario) per fissarlo in posizione.

Se il sistema *Sentria* non funziona, vedere pagina 51. ◻



USO DEL SISTEMA COME COMPRESSORE

A questo punto il sistema *Sentria* può essere usato come compressore.

Collegando l'apposito utensile Tubo di Collegamento, si possono gonfiare giocattoli, materassi ad aria o qualsiasi altro oggetto gonfiabile a bassa pressione, fino ad 1 p.s.i. (libbra per pollice quadrato di pressione atmosferica). ➤



Per sgonfiare gli oggetti, inserire il tubo di collegamento nella parte anteriore dell'apparecchio e collegare l'apposito utensile al tubo di collegamento. Quindi collegare il Sacco allo Scarico dell'Aria.

A questo punto il sistema *Sentria* può essere usato per sgonfiare gli oggetti. ◻

Aspirapolvere Multiuso e Accessori



SPRUZZATORE PORTATILE

Lo Spruzzatore Portatile viene utilizzato solo in Modalità Compressore. È uno strumento eccellente per applicare differenti tipi di liquidi a base acquosa su qualsiasi tipo di superficie. La portata dello spruzzo è regolabile. ➤



ALLESTIMENTO DELLO SPRUZZATORE PORTATILE

1 Svitare il contenitore dallo Spruzzatore Portatile e riempirlo per i $\frac{3}{4}$ con liquido non infiammabile. Assicurarsi che il tubetto dello Spruzzatore Portatile sia collegato. ➤



2 Avvitare strettamente il contenitore allo Spruzzatore Portatile e collegare lo Spruzzatore Portatile all'estremità del Tubo di Collegamento, con l'apparecchio in Modalità Compressore.

Assicurarsi che il sistema *Sentria*TM sia in modalità compressore. Il Tubo di Collegamento deve essere collegato allo Scarico dell'Aria ⑧. □



USO DELLO SPRUZZATORE PORTATILE

1 Tenendo lo Spruzzatore Portatile orizzontale, puntarlo su un foglio di giornale. Accendere il sistema *Sentria* e premere l'interruttore dello spruzzatore portatile, spruzzando la soluzione non infiammabile sul giornale per verificare l'effetto.

NOTA: Se durante l'uso è necessario inclinare lo Spruzzatore Portatile, utilizzare una quantità inferiore di soluzione nel contenitore. Ciò aiuterà ad eliminare la presenza di gocce di maggiori dimensioni nel getto. ➤



Non usare mai vernici a base di olio o solventi di alcun tipo nello spruzzatore portatile. Il getto potrebbe penetrare nel motore, incendiando eventuali solventi infiammabili e volatili.

Aspirapolvere Multiuso e Accessori



USO DELLO SPRUZZATORE PORTATILE (segue)

2 Tenendo l'ugello lontano dal corpo, regolare il getto ruotando l'apposito Regolatore posto sull'interruttore dello Spruzzatore Portatile. ➤



3 Spruzzare l'area desiderata con la soluzione, usando movimenti lenti e continui. Premere sempre l'interruttore a fondo per consentire il massimo flusso. Ciò consentirà il totale controllo del getto. ◻



PULIZIA DELLO SPRUZZATORE PORTATILE

1 Subito dopo l'uso, svuotare il contenitore dello Spruzzatore Portatile e lavarlo con acqua tiepida saponata. ➤



2 Inoltre rimuovere e lavare il tubetto dello Spruzzatore Portatile (Assicurarsi di ripristinarlo ultimata la pulizia). ➤

⚠ AVVERTENZA:

Non pulire mai lo Spruzzatore Portatile con liquidi detergenti infiammabili. Il getto potrebbe penetrare nel motore ed infiammarsi.

Aspirapolvere Multiuso e Accessori



PULIZIA DELLO SPRUZZATORE PORTATILE (segue)

3 Anche l'apertura sulla parte anteriore dello Spruzzatore è ispezionabile, per consentire la pulizia dell'interno dello Spruzzatore e dell'ugello.

Per rimuovere l'ugello, premere sui due dispositivi a scatto posti sulla parte frontale dell'ugello ed estrarlo. (I dispositivi a scatto devono essere allineati rispetto ai fori praticati sulla parte frontale dello Spruzzatore quando si ripristina l'ugello sulla parte anteriore dello Spruzzatore).

Quindi riempire il contenitore con acqua. Spruzzare l'acqua fino a quando il getto non diventa trasparente. Ultimata la pulizia, riassemblare lo Spruzzatore per evitare di perdere le parti che lo compongono. □



ALLESTIMENTO DEL PORTABLE SHAMPOOER

1 Portable Shampooer si utilizza solo in Modalità Compressore. È progettato per la pulizia veloce e facile delle scale rivestite in moquette e di aree difficili da raggiungere con il Sistema Lavatappeti.

Per allestire il Portable Shampooer, attaccare l'apposito beccuccio all'estremità dello Spruzzatore Portatile. ►



2 Rimuovere il contenitore dallo Spruzzatore Portatile e riempirlo per circa $\frac{3}{4}$ con la miscela Carpet Shampoo Kirby® (Miscelare seguendo le istruzioni riportate sulla bottiglietta). USARE ESCLUSIVAMENTE CARPET SHAMPOO KIRBY per ottenere i migliori risultati. ►



3 Avvitare strettamente il contenitore allo Spruzzatore Portatile, quindi collegare lo Spruzzatore al Tubo di Collegamento.

Assicurarsi che il sistema *Sentria*TM sia in modalità compressore. Il tubo di collegamento deve essere collegato allo scarico dell'aria ⑲ sul lato. □

Aspirapolvere Multiuso e Accessori



USO DEL PORTABLE SHAMPOOER

1 Prima dell'uso, pulire accuratamente la superficie con l'aspirapolvere.

Per ottenere la schiuma, accendere il sistema *Sentria*TM e premere l'interruttore dello spruzzatore portatile. Un flusso di schiuma fuoriesce dal beccuccio.

La schiuma può essere spruzzata direttamente sulla superficie da pulire oppure su un sacchetto di carta o in un contenitore e quindi applicata alla superficie da pulire. ➤



2 Regolare lo Spruzzatore Portatile per ottenere il corretto volume di schiuma ruotando il Regolatore posto sull'interruttore. ➤



3 Far penetrare la schiuma nella superficie con una spazzola pulita, bianca e morbida oppure una spugna fino alla completa scomparsa. Far asciugare completamente la superficie.

Quindi passare l'aspirapolvere, con l'accessorio più indicato. Ciò eliminerà il residuo secco che contiene lo sporco. □

IMPORTANTE:

L'uso del Portable Shampooer non è consigliato su tappezzeria o tessuti quali seta, broccato e velluto. Se avete dubbi, provate un campione di tessuto. Fate asciugare il campione di prova e quindi controllatelo prima di procedere con il lavaggio.

Optional Accessories

PART FOUR

Gli accessori opzionali Kirby® aumentano notevolmente le capacità del sistema *Sentria*™. In questa sezione si tratterà quanto segue:

Uso del Lavatappeti

Uso del sistema per la pulizia dei pavimenti

Uso del Turbo Accessory System

Uso dello Zippbrush

Accessori Facoltativi



ALLESTIMENTO DEL LAVATAPPETI

Prima di iniziare il lavaggio, pulire accuratamente con l'aspirapolvere, per ottenere il massimo grado di pulizia. Quindi, rimuovere il Sacco Esterno Fisso ① e la Bocchetta ②.

- 1 Servendosi della maniglia, girare l'alzacinghia del lavatappeti a destra (in senso orario) fino ad allineare le freccette verdi. ➤

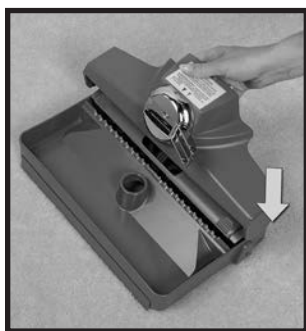

- 2 Inserire le scanalature poste a lato del Lavatappeti sulle spallette esterne della Vaschetta del Lavatappeti. ➤

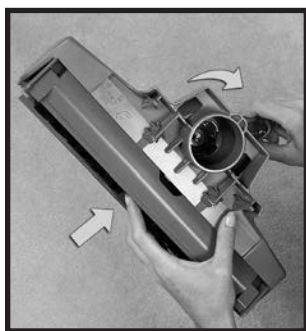

- 3 Spingendo verso l'alto la cinghia con il dito, usare la maniglia sull'alzacinghia per farlo ruotare verso sinistra (in senso antiorario, guardandolo frontalmente) fino ad allineare le freccette rosse. (Il Gancio dell'Alzacinghia afferrerà e tenderà la cinghia). ➤

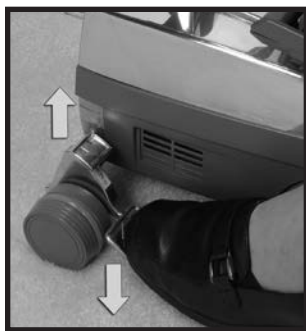

- 4 Premere a fondo il pedale inferiore del Toe-Touch Control ⑨ per sollevare la parte anteriore del sistema *Sentria*™. ➤

Accessori Facoltativi



ALLESTIMENTO DEL LAVATAPPETI (segue)

5 Portando il gruppo bocchetta/vaschetta del lavatappeti verso il sistema *Sentria*TM e oltre l'albero motore (23), collegare i ganci sulla parte inferiore e posteriore della bocchetta alla barra d'attacco (24). ►



6 Spingere la bocchetta verso l'apparecchio e girare il blocco accessori (22) verso destra (in senso orario) per fissare la bocchetta. Per agganciare la cinghia, girare completamente verso destra (in senso orario) la maniglia dell'alzacinghia fino ad allineare le freccette verdi. Infine, abbassare la calotta con luce frontale (21). ►



7 Il Serbatoio è mobile e può essere riempito o svuotato direttamente nel lavabo.

NOTA: Il serbatoio viene rimosso e ricollegato seguendo la stessa procedura indicata per il raccogliitore Mini Em-Tor (vedere pagina 10 per maggiori dettagli).

Svitare il recipiente grande dalla parte superiore del Serbatoio e ruotare la Valvola di Controllo della Schiuma verso sinistra (in senso antiorario), portandola su OFF.

Tenendo il Serbatoio in posizione orizzontale, riempirlo fino alla riga di riempimento con acqua tiepida (non calda).

Usando il contenitore grande, posto nella parte superiore del serbatoio, versare tre dosi di Shampoo per Tappeti Kirby® nel Serbatoio. Non usarne di più, per evitare eccessi di schiuma.

NOTA: Con un pieno di soluzione pulisce un tappeto di 3 m x 3,5 m circa. Per superfici più grandi, riempire nuovamente il Serbatoio.

Rimettere il serbatoio grande nell'apposita apertura nella parte superiore del Serbatoio. ►

Accessori Facoltativi



ALLESTIMENTO DEL LAVATAPPETI (segue)

8 Facendo attenzione a non versare liquido né sul sistema *Sentria*TM né sul pavimento, posizionare l'apertura situata in basso presso la parte frontale del serbatoio verso lo scarico dell'aria dell'apparecchio ⑱. Inclinare il serbatoio in direzione opposta al sistema fino ad allineare le freccette di riferimento. Quindi inserire il Serbatoio sui perni di fermo posti sullo Scarico dell'Aria.

Far ruotare il serbatoio verso il sistema (in senso orario) per fissarlo in posizione. ➤



9 Inserire il gomito del tubo flessibile piccolo nell'apposito foro nella vaschetta, bloccandolo in posizione. Inserire saldamente l'altra estremità sul raccordo posto in basso nella parte frontale del Serbatoio. ◻



USO DEL LAVATAPPETI

1 Per regolare la bocchetta alla giusta altezza, premere con il piede il Pedale Superiore del Toe-Touch Control ⑧ quanto basta a portare la bocchetta nella posizione più bassa.

NOTA: Aumentando la pressione della Spazzola a Rullo sulla superficie del tappeto, si diminuisce capacità di pulire in profondità il tappeto; inoltre, ciò potrebbe danneggiare la Cinghia e la Spazzola a Rullo. ➤



2 Ruotare la Valvola di Controllo Schiuma a destra (in senso orario), portandola su ON. Accendere il sistema *Sentria* e innestare il servocomando Tech Drive (vedere pagina 8 per maggiori dettagli). Il flusso di schiuma avrà inizio immediatamente.

Ruotando la valvola completamente a sinistra (in senso antiorario) su posizione OFF si arresta totalmente il flusso di schiuma.

Una volta arrestato il flusso di schiuma, far penetrare la schiuma nel tappeto con una spazzola. Inoltre individuare eventuali aree da ripassare. ➤

Accessori Facoltativi

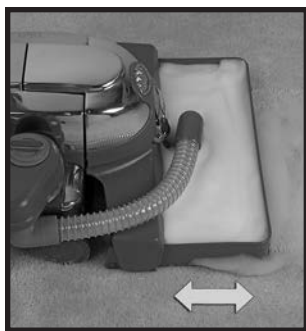

USO DEL LAVATAPPETI (segue)

Muovendo il sistema *Sentria*[™] avanti e indietro, la schiuma viene rilasciata e la spazzola agisce sul tappeto.

NOTA: Quando si tira indietro il sistema la schiuma deve fuoriuscire per l'intera larghezza della vaschetta. In caso contrario, tirarlo all'indietro più lentamente oppure controllare e pulire il Filtro del Serbatoio, se necessario (vedere pagina 35).

Dopo che la schiuma è restata a contatto con il tappeto per almeno cinque minuti, raccoglierla portando il Serbatoio su posizione OFF. Con il sistema alla minima altezza consentita, passare il lavatappeti sulla schiuma fino a raccoglierla completamente. Sul davanti della vaschetta si accumulerà un po' di umidità. Una volta che il tappeto è completamente asciutto, passare l'Aspirapolvere Verticale Kirby[®]. □



PULIZIA DEL LAVATAPPETI

1 Spingere a fondo il pedale inferiore del Toe-Touch Control ⑨ per sollevare la bocchetta e la vaschetta, quindi spegnere il sistema *Sentria* (OFF) e staccarlo dalla presa di corrente. ➤



2 Ruotare la Valvola Controllo Schiuma completamente a sinistra (in senso antiorario) su posizione OFF. Staccare il tubo flessibile piccolo dal serbatoio. ➤



3 Sollevare la Calotta con Luce Frontale ⑪. Rilasciare la cinghia ruotando l'Alzacinghia a sinistra (in senso antiorario) fino ad allineare le freccette rosse. ➤

Accessori Facoltativi



PULIZIA DEL LAVATAPPETI (segue)

4 Ruotare il Blocco Accessori ② a sinistra (in senso antiorario). Il Gruppo Bocchetta/Vaschetta del Sistema Lavatappeti si sposterà in avanti.

Estrarre il gruppo bocchetta/vaschetta dal sistema *Sentria*TM e portarlo al lavabo. ►



5 Staccare il tubo dal vaschetta e sciacquarli entrambi. ►

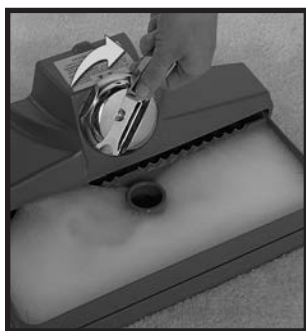

6 Servendosi della maniglia, girare l'alzacinghia verso destra (in senso orario) fino ad allineare le freccette verdi. Staccare la vaschetta dalla bocchetta. Sciacquare la vaschetta. ►

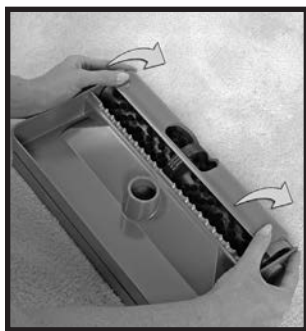

7 Per pulire la spazzola, premere sugli appositi incavi situati ad entrambe le estremità del paraspruzzi di plastica e ruotare il paraspruzzi estraendolo dalla spazzola.

Staccare il paraspruzzi allargando lievemente le estremità della vaschetta appena dietro al Rullo Spazzola.

Estrarre il Rullo Spazzola dalla vaschetta premendo contemporaneamente su entrambe le estremità della spazzola con entrambi i pollici.

Sciacquare accuratamente il paraspruzzi, la vaschetta e la spazzola e rimuovere accuratamente lo sporco dalle setole della spazzola.

Eliminare l'acqua in eccesso dal Rullo Spazzola passando la mano sulle setole ed asciugandole con un panno. ►

Accessori Facoltativi



PULIZIA DEL LAVATAPPETI (segue)

8 Per rimuovere il serbatoio dallo scarico dell'aria ⑧, farlo ruotare allontanandolo al massimo dal sistema *Sentria*TM, quindi sollevarlo. ➤



9 Rimuovere e pulire il Paraspruzzi, il Recipiente ed il Filtro Spugna.

Risciacquare il Serbatoio con acqua fredda e rimontare il Paraspruzzi, il Recipiente ed il Filtro Spugna.

NOTA: La cinghia non va lasciata tesa per lunghi periodi. Assicurarsi che le freccette verdi sulla bocchetta siano allineate quando si ripone l'apparecchio. Ricordarsi di allineare le freccette rosse prima di reinstallare la bocchetta sul sistema (vedere la sezione Alzacinghia a pagina 10). □

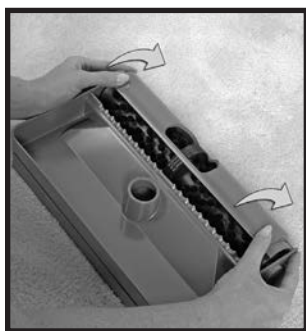

SOSTITUZIONE DELLA CINGHIA DEL LAVATAPPETI

1 Per sostituire la Cinghia del Lavatappeti, premere sugli incavi situati ad entrambe le estremità del paraspruzzi e ruotare il paraspruzzi verso l'alto, estraendolo dalla spazzola. ➤

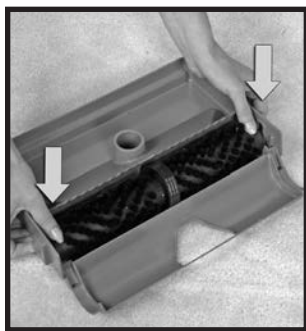

2 Premere dolcemente sulle estremità della spazzola con i pollici. La spazzola fuoriesce e la cinghia può essere sostituita.

Assicurarsi che la cinghia sia posta al centro della spazzola. NOTA: Utilizzare esclusivamente cinghie Kirby[®] approvate. ➤

Accessori Facoltativi



PULIZIA DEL LAVATAPPETI (segue)

3 Allineare le estremità metalliche della spazzola con le scanalature poste sulla vaschetta ed inserire la spazzola fino a fissarla in posizione. La spazzola entrerà nella vaschetta solo se inserita correttamente.

NOTA: La cinghia non va lasciata tesa per periodi prolungati, quando si ripone l'apparecchio. Assicurarsi che le freccette verdi siano allineate durante i periodi di inattività (vedere pagina 10 per maggiori dettagli sull'Alzacinghia). □

Accessori Facoltativi



USO DELLA LUCIDATRICE MIRACLE WAXER KIRBY

1 Per montare l'applicatore di cera a rullo, attaccare la metà superiore dell'impugnatura del rullo per cera alla metà inferiore (se non è già stato fatto). Regolare la metà superiore fino a quando il perno a molla posto nella metà inferiore non si inserisce nell'apposito foro, posto all'estremità della metà superiore. ➤



2 Con il sacchetto del rullo per cera rivolto verso l'estremità munita di gancio dell'impugnatura del rullo, spingere il rullo contro il raccordo posto alla base dell'impugnatura, fino all'arresto. ➤

ISTRUZIONI PER L'USO DELLA CERA MIRACLE WAX KIRBY

Per pavimenti di legno, vinile, sughero e linoleum

1. Pulire accuratamente la superficie.
2. Attaccare la bocchetta e la spazzola della lucidatrice Kirby seguendo le istruzioni riportate a pagina 39, alla voce "Allestimento della spazzola lucidante".
3. Per ottenere i migliori risultati, applicare un velo di cera Miracle Wax Kirby usando l'applicatore a rullo. Non è necessario coprire completamente il pavimento di cera in questa fase, poiché la cera verrà sparsa nella fase successiva.
4. Abbassare completamente la bocchetta usando il pedale superiore del Toe-Touch Control e quindi spargere la cera uniformemente sull'intera superficie servendosi della spazzola della lucidatrice Kirby.
5. Lasciare asciugare 5 minuti.
6. Quando la superficie è asciutta, ripassare con la spazzola della lucidatrice Kirby.

NOTA: Per aree particolarmente rovinate, potrebbero rendersi necessarie due passate. In questo caso, si otterranno risultati migliori applicando più strati sottili anziché un unico strato spesso.

Per pavimenti di marmo

Applicare uno strato sottile e spargere seguendo le istruzioni al punto 4. Tuttavia, lucidare immediatamente, senza far asciugare.

Terminate le fasi precedenti, il pavimento può essere ripassato ogni volta che si renda necessario, usando la spazzola della lucidatrice. Applicare altra cera SOLO se la lucidatura non dà risultati accettabili.

IMPORTANTE

Non usare la cera Miracle Wax Kirby su piastrelle in gomma o asfalto. □

Accessori Facoltativi



USO DELLA LUCIDATRICE MIRACLE WAXER KIRBY® (segue)

3 Estrarre il rullo dal sacchetto e riporlo. Iniziare ad applicare la cera seguendo le istruzioni fornite nella pagina precedente. ➤



4 Per rimuovere il rullo per cera dal bastone, tenere la confezione originale del rullo con l'estremità aperta rivolta verso il rullo. Inserire il rullo nella confezione. Evitare di toccare la cera con le dita. ➤



5 Afferrare contemporaneamente la confezione ed il rullo ed estrarre il rullo dal bastone. Allontanare il rullo dall'impugnatura del bastone, per comprimere la molla d'arresto. Ciò consentirà di estrarre il rullo. Chiudere la confezione accuratamente per evitare l'essiccazione. Conservare nell'apposito tubo di imballaggio e riporre in un luogo sicuro, lontano dalla portata dei bambini e degli animali fino al prossimo uso. ➤



6 Se necessario, riporre il bastone del rullo per cera comprimendo il perno a molla posto nella sezione inferiore del bastone, spingendo al tempo stesso la parte superiore verso l'estremità munita di gancio.

IMPORTANTE: Conservare il rullo usato nell'originale confezione e nell'apposito tubo dopo ogni uso, per evitare che la cera si essicchi. □

Accessori Facoltativi



ALLESTIMENTO DELLA SPAZZOLA LUCIDANTE

Il sistema *Sentria*TM si può usare come efficace lucidatrice per pavimenti in legno o piastrelle.

Per usare la Spazzola Lucidante, è necessario innanzitutto inserire la Spazzola nella Bocchetta.

1 Centrare la cinghia della Spazzola Lucidante nella zona centrale tra le setole della spazzola. ➤



2 Ruotare la Bocchetta ed inserire le estremità della Spazzola nelle scanalature poste su ciascun lato della bocchetta. La Spazzola entrerà solo se inserita correttamente. ➤



3 Premere la cinghia contro il Rullo Spazzola con le dita. ➤



4 Tenendo la cinghia in posizione, girare verso sinistra la maniglia dell'alzacinghia (in senso antiorario) fino ad allineare le frecce rosse. Il gancio dell'Alzacinghia afferrerà la cinghia e la tenderà nella bocchetta. ➤

 **ATTENZIONE:**

Per evitare di perdere il controllo, non appoggiare l'unità verticalmente durante la lucidatura. Il pedale del Tech Drive deve essere nella posizione "N" durante la lucidatura.

Accessori Facoltativi



ALLESTIMENTO DELLA SPAZZOLA LUCIDANTE (segue)

5 Attaccare i ganci posti sulla parte posteriore della bocchetta sulla barra d'attacco ⑭ e premere la bocchetta contro il sistema *Sentria*TM.

Ruotare il Blocco Accessori ⑳ a destra (in senso orario) per bloccare la bocchetta. ➤



6 Per agganciare la cinghia e la spazzola, girare completamente verso destra la maniglia dell'alzacinghia (in senso orario) fino ad allineare le freccette verdi. Abbassare la calotta con luce frontale ㉑. ➤



7 NON USARE il servocomando Tech Drive[®] con la spazzola lucidante.

Mettere il servocomando Tech Drive[®] in folle spingendo verso il basso il pedale N/D ㉒ del Tech Drive sul lato grigio, marcato con la lettera "N". ➤



USO DELLA SPAZZOLA LUCIDANTE

8 Poiché l'unità si muove in avanti quando la Spazzola Lucidante tocca il pavimento, assicurarsi che la Bocchetta sia alla massima altezza. Premere il Pedale Inferiore del Toe-Touch ControlTM ㉓ a fondo per sollevare al massimo la Bocchetta.

Tenendo l'impugnatura nella mano, accendere il sistema *Sentria*. ➤

⚠ ATTENZIONE:

Per evitare di perdere il controllo della Spazzola quando l'apparecchio arriva a contatto con il pavimento, tenere il bastone prima di inserire il cavo nella presa a muro e prima di accendere l'apparecchio. Per prevenire danni alle piastrelle o righe su pavimenti incerati e finiti, non ricoperti con moquette, disinserire il pedale del servocomando Tech Drive.

Accessori Facoltativi



USO DELLA SPAZZOLA LUCIDANTE (segue)

9 Premere il Pedale Superiore del Toe-Touch Control™ ⑰ per abbassare la bocchetta, una tacca alla volta. Abbassare la spazzola all'altezza minima consentita dal Toe-Touch Control.

Con la spazzola in movimento, passare il sistema *Sentria*™ sul pavimento come se si trattasse di un tappeto, eseguendo movimenti lenti e regolari.

NOTA: La cinghia non va lasciata tesa per periodi prolungati. Assicurarsi che le freccette verdi siano allineate durante i periodi di inattività. □



PIASTRA PER PAVIMENTI DURI

Vedere pagina 16 per l'allestimento e l'uso della Piastra per Pavimenti Duri. □



USO DELLA VELLUTATRICE PER MOQUETTE

La lucidatrice Kirby® può essere usata anche come vellutatrice per moquette per rinfrescare la trama di una moquette troppo calpestata.

1 Prima di ripassare il tappeto, sollevare la bocchetta completamente premendo a fondo il Pedale Inferiore del Toe-Touch Control™ ⑱. ►

Porre l'apparecchio sul tappeto da rinfrescare.



2 Collegare il cavo di alimentazione. Disinnestare il servocomando Tech Drive® spingendo verso il basso il pedale N/D ⑳ del Tech Drive sul lato grigio, marcato con la lettera "N".

Tenendo saldamente il bastone, accendere l'apparecchio premendo l'interruttore ON. ►

Accessori Facoltativi



USO DELLA VELLUTATRICE PER MOQUETTE (segue)

3 Abbassare la Bocchetta della Spazzola, una tacca alla volta, premendo il Pedale Superiore del Toe-Touch Control™ (17). Arrestare la discesa della spazzola nel momento in cui fa contatto con il tappeto. ➤



4 Disinnestare il servocomando Tech Drive® spingendo verso il basso il pedale N/D sul lato rosso, marcato con la lettera "D". A questo punto potrete rinfrescare il tappeto, spingendo l'apparecchio avanti ed indietro sul tappeto stesso.

NOTA: • Abbassare troppo la spazzola su tappeti a cavo può rovinare il tappeto. Non passare su tappeti delicati.
• La cinghia non va tenuta tesa durante periodi prolungati di inattività. Assicurarsi che le freccette verdi siano allineate durante l'inattività □

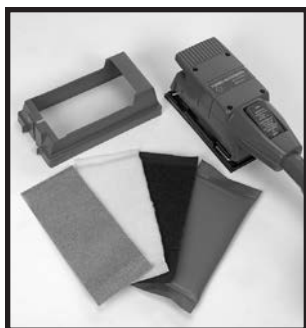

ALLESTIMENTO DEL TURBO ACCESSORY SYSTEM

Il Turbo Accessory System può essere utilizzato per un'ampia varietà di applicazioni domestiche. Può essere usato come smerigliatrice, spazzola e sverniciatore.

TURBO-SMERIGLIATURA

1 Per allestire il Turbo Accessory System come smerigliatrice, staccare il Contenitore per la Carta vetrata posto presso la parte posteriore dello strumento e sollevarlo. ➤

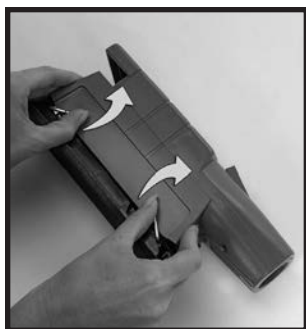

2 Ruotare le levette poste a lato del Turbo Accessory verso l'alto, per aprirle. ➤

⚠ ATTENZIONE:

Assicurarsi che nessun oggetto metallico, quali chiodi, fermagli, ecc., fuoriesca dalla superficie. Questi possono danneggiare la carta vetrata ed il Turbo Accessory. Possono anche provocare scintille, che potrebbero infiammare la polvere. Sostituire il sacchetto dopo prolungate operazioni di carteggio, poiché la polvere è fine e potrebbe ostruire i pori del sacchetto.

Accessori Facoltativi



TURBO-SMERIGLIATURA (segue)

3 Selezionare il corretto grado di smerigliatura necessaria per eseguire il lavoro. Usare carta a grana fine per finiture e carta a grana grossa per pulire superfici grezze oppure per sverniciare.

Inserire la carta nel fermo anteriore e bloccare la leva del fermo.

NOTA: La Smerigliatrice viene fornita con carta vetrata di tre tipi. Ogni pezzo è un foglio standard da 1/3. ►



4 Avvolgere accuratamente la carta intorno alla parte inferiore del Turbo Accessory ed inserire l'estremità finale nel fermo posteriore. Quindi bloccare il fermo posteriore. ►



5 Con il Turbo Accessory posto su una superficie piana, avvolgere il Contenitore Antipolvere intorno alla Smerigliatrice con l'apertura posta verso la parte posteriore e bloccarla. ►



6 Inserire il Tubo di Collegamento nella parte terminale del Turbo Accessory.

Afferrare la smerigliatrice da entrambe le estremità e accendere il sistema *Sentria*TM. Quindi premere il pulsante ON sulla sommità della Smerigliatrice.

Applicando una lieve pressione, muoverlo sulla superficie lentamente. Far agire la Smerigliatrice sulla superficie. Non sforzarla né appoggiarvisi con troppa forza. L'utensile lavora al meglio ad alta velocità ◻



ATTENZIONE:

Indossare sempre occhiali protettivi durante le operazioni di turbo-smerigliatura.

Accessori Facoltativi



TURBO-LEVIGATURA

Attaccare la piastra di lana sintetica, seguendo la stessa procedura adottata per attaccare la carta vetrata (vedere pagina 42). Il Turbo Accessory ora si è trasformato in un utensile per levigare. Lo si può usare per rifinire superfici incerate dure, come la superficie del tavolo, pannelli e superfici piatte grandi. Può anche essere usato per lucidare la carrozzeria di autovetture.

Lo Schermo Antipolvere non si usa per i lavori di levigatura. □



TURBO-LAVAGGIO

Attaccare la piastra in nylon usando la stessa procedura seguita per attaccare la carta vetrata (vedere pagina 42). Il Turbo Accessory ora si può utilizzare come attrezzo per lavare. Usarlo per lavare superfici dure come piastrelle in ceramica, ecc. (Non usarlo su superfici verniciate).

Non applicare lo Schermo Antipolvere quando si usa la piastra per lavaggio. □

Accessori Facoltativi



USO DELLO ZIPPBRUSH

Quando è collegato al tubo di collegamento, è possibile usare lo Zippbrush per pulire una vasta varietà di superfici, incluse tappezzerie, scalini moquettati e interni d'auto.

Per ottenere i migliori risultati, non esercitare pressione eccessiva sullo Zippbrush. Far ruotare la spazzola alla velocità massima muovendolo lievemente e lateralmente sulla superficie da pulire. □



PULIZIA DELLO ZIPPBRUSH

1 Per pulire lo Zippbrush, premere il pulsante posto sulla parte anteriore della spazzola per sganciare l'anello esterno della spazzola.

Quando si preme il pulsante di sgancio, evitare di esercitare una pressione eccessiva sull'anello esterno della spazzola. ►



2 Estrarre la Spazzola ad aria dall'utensile e rimuovere eventuali detriti. Inoltre rimuovere eventuali particelle residue nella cavità dello strumento. ►



3 Reinscrivere la Spazzola ad Aria nell'utensile e ruotarla fino a che le tacche non si incastrano nelle scanalature. Agganciare alla piccola apertura dell'utensile la tacca sulla parte posteriore dell'anello della spazzola e bloccarla in posizione. □

⚠ ATTENZIONE:

Non usare il Massaggiatore Circolare su zone arrossate o infiammate, gambe con vene varicose, aree in cui vi siano eruzioni cutanee, oppure inspiegabili dolori alle caviglie o particolari zone cutanee senza aver ricevuto il consenso del vostro medico. I bambini devono essere seguiti quando usano il massaggiatore.

Consigli Utili sull'Uso e la Manutenzione

PARTE CINQUE

Il sistema *Sentria™* Kirby® è un apparecchio per la cura della casa estremamente sofisticato. Come molti elettrodomestici moderni, richiede un certo grado di manutenzione di routine per conservarne al meglio le capacità. Questa sezione del Manuale d'uso fornisce consigli utili sull'uso e la manutenzione del sistema *Sentria*. In questa sezione si tratterà quanto segue:

Sostituzione della Cinghia della Bocchetta

Regolazione del Rullo Spazzola per una Resa Ottimale

Sostituzione di parti varie

Suggerimenti per la manutenzione

Risposte Utili/Localizzazione dei Guasti

Consigli Utili sull'Uso e la Manutenzione

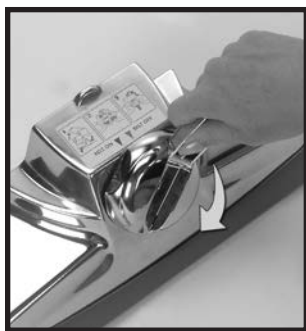

SOSTITUZIONE DELLA CINGHIA DELLA BOCCHETTA

Dopo un uso prolungato, la cinghia della bocchetta del sistema *Sentria™* potrebbe rovinarsi e usurarsi e quindi potrebbe slittare. (Vedi pagina 11 – Spia Luminosa del Rullo Spazzola). In questo caso, basterà sostituire la cinghia usurata.

1 NOTA: Usare esclusivamente cinghie approvate Kirby®. Per sostituire la cinghia, rimuovere la bocchetta dal sistema *Sentria*. Quindi rilasciare la tensione della cinghia utilizzando la maniglia ad L posta sull'Alzacinghia ⑨ ruotandolo a destra (in senso orario) fino ad allineare le freccette verdi. ➤



2 Sbloccare la Piastra ⑳ sganciando i due fermi posti sul retro della bocchetta. ➤



3 Sollevare la parte posteriore della Piastra per rimuoverla dalla bocchetta.

Annotare le impostazioni di Regolazione dell'Altezza del Rullo Spazzola (1, 2 o 3).

Estrarre la Cinghia ed il Rullo Spazzola. ➤



4 Estrarre la vecchia cinghia e sostituirla. ➤

Consigli Utili sull'Uso e la Manutenzione



SOSTITUZIONE DELLA CINGHIA DELLA BOCCHETTA (segue)

5 Assicurarsi che l'impostazione del regolatore dell'altezza del rullo spazzola (1, 2 o 3) sia identica su entrambe le estremità e che non sia stata alterata dopo la rimozione della spazzola. Vedi sotto per maggiori dettagli sulla Regolazione dell'Altezza del Rullo Spazzola (1, 2 o 3). Rimettere la cinghia ed il Rullo Spazzola nella bocchetta. Una delle estremità in plastica del Rullo Spazzola è più grande dell'altra, quindi il Rullo Spazzola si inserirà nella Bocchetta in un solo modo.

Quindi centrare la cinghia sulla Spazzola. ➤

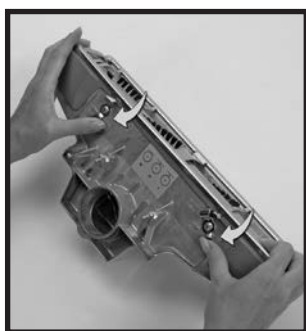

6 Rimettere la Piastra ponendola prima sul respingente frontale, quindi spingendola contro il respingente posteriore della Bocchetta (25). Assicurare la Piastra usando i due fermi che la tengono in posizione. ➤



7 Utilizzando la maniglia ad L posta sull'Alzacinghia (20), ruotarlo a sinistra (in senso antiorario) fino ad allineare le freccette rosse. Questa operazione tenderà la cinghia in preparazione della reinstallazione della bocchetta sul sistema *Sentria*TM.

A questo punto si può riattaccare la bocchetta e ricollegare la cinghia. □



REGOLAZIONE DELL'ALTEZZA DEL RULLO SPAZZOLA

Con l'uso, le setole del rullo spazzola si consumano, riducendo l'efficacia di questo accessorio.

Tuttavia, le estremità del rullo spazzola sono regolabili e consentono di estendere le setole della spazzola, in modo da rinnovarla.

Il rullo spazzola del sistema *Sentria*TM è dotato di tre impostazioni: una tacca, due tacche e tre tacche. Maggiore è il numero di tacche, più saranno estese le setole. Per pulire superfici delicate come tappeti berberi, utilizzare l'impostazione corrispondente a una (1) tacca. Le impostazioni corrispondenti a due (2) e tre (3) tacche sono consigliate per estendere le setole e compensarne l'usura. ➤

Consigli Utili sull'Uso e la Manutenzione



REGOLAZIONE DELL'ALTEZZA DEL RULLO SPAZZOLA (segue)

1 Rimuovere la bocchetta ②⑤ dal sistema *Sentries*. ➤



2 Rilasciare la tensione della cinghia girando completamente verso destra (in senso orario) la maniglia dell'alzacinghia ②⑥ fino ad allineare le freccette verdi.

Sbloccare i due fermi posti nella parte posteriore della Bocchetta per rimuovere la Piastra ②⑥.

Quindi estrarre la spazzola dalla bocchetta. ➤

3 Ruotare le estremità in plastica del Rullo Spazzola sul numero di tacche desiderato (1, 2 o 3). Maggiore è il numero delle tacche, più estese saranno le setole.

Vedendolo dall'alto, ruotare le estremità in plastica del Rullo Spazzola sul lato con il numero di tacche visibili scelto.

Assicurarsi che entrambe le estremità in plastica del Rullo Spazzola siano ruotate sullo stesso numero di tacche. ➤



4 Rimettere la spazzola nella bocchetta, facendo attenzione a che entrambe le estremità in plastica del rullo spazzola siano poste allo stesso numero di tacche (1, 2 o 3).

Rimettere la piastra ponendola prima sulla parte anteriore del respingente, quindi premendola sul respingente sul retro della bocchetta ②⑤. Fissare la piastra utilizzando i due fermi appositi.

Usando la maniglia, agganciare la cinghia all'alzacinghia ②⑥ e far ruotare l'alzacinghia verso sinistra (in senso antiorario) fino ad allineare le freccette rosse. Questa operazione tenderà la cinghia in preparazione della reinstallazione della bocchetta sul sistema *Sentries*TM. □

Consigli Utili sull'Uso e la Manutenzione

Sostituzione di parti varie

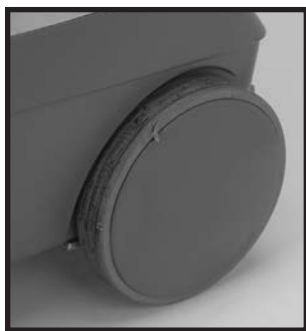

USURA/SOSTITUZIONE DELLE RUOTE

Le ruote del Kirby® sono realizzate con una trama pieghevole, progettata per evitare usura dei tappeti e prevenire eventuali danni ai pavimenti non rivestiti. Dopo prolungati periodi di uso, la trama delle ruote si consuma e le ruote vanno sostituite.

Controllare la trama delle ruote periodicamente, per verificare se le ruote vanno sostituite. Il materiale della trama è di colore più chiaro rispetto alla ruota in plastica. Se dalla trama traspare la ruota in plastica, di colore più scuro, la ruota va sostituita. Le ruote non possono essere sostituite dal cliente. Contattare il vostro Centro Assistenza Kirby più vicino per la sostituzione delle ruote. □

SOSTITUZIONE DEL CAVO DI ALIMENTAZIONE

Se il cavo elettrico che collega il sistema *Sentria*™ alla presa si taglia o diventa usurato, **NON USARE L'APPARECCHIO**. Contattare immediatamente il Centro assistenza Kirby più vicino per la sostituzione.

Evitare di danneggiare il cavo facendo attenzione a non passarvi sopra con il sistema *Sentria*. Inoltre, staccare sempre l'unità afferrando la spina all'estremità del cavo, piuttosto che tirando il cavo stesso. □

SOSTITUZIONE DELLA LUCE FRONTALE

Se una o più delle tre luci LED della calotta con luce frontale si brucia, rivolgersi al proprio distributore Kirby® autorizzato per la sostituzione. □



CONSIGLIO:

Tenere il Rullo Spazzola ed il binario della cinghia liberi da polvere, laniccio, capelli ed altre fibre. Ciò permette di sfruttare appieno il potenziale del Rullo Spazzola.



Tenere l'albero del motore libero da laniccio, capelli e dall'accumulo di polvere. □

Consigli Utili sull'Uso e la Manutenzione

Domande e Risposte/Localizzazione dei Guasti

D COSA SIGNIFICA APPARECCHIO A DOPPIO ISOLAMENTO? (Manutenzione di apparecchi a doppio isolamento).

R In un apparecchio a doppio isolamento, invece della terra vengono forniti due sistemi di isolamento. Un apparecchio a doppio isolamento non ha bisogno di presa con messa a terra e non è necessario aggiungere una presa di messa a terra all'apparecchio. Un apparecchio a doppio isolamento viene contrassegnato con la dicitura "DOUBLE-INSULATED" (U.S.A. e Canada). Inoltre sull'apparecchio può comparire il simbolo  (un quadrato dentro un quadrato).

La manutenzione di apparecchi a doppio isolamento richiede estrema attenzione e conoscenza del sistema, pertanto va fatta esclusivamente da personale di assistenza qualificato.

Le parti di ricambio per questo modello *Sentria*[™] a doppio isolamento devono essere parti originali Kirby[®], per garantire la sicurezza dell'apparecchio e non compromettere le condizioni di garanzia.

D CHE COSA DEVO FARE SE IL MOTORE NON SI AVVIA QUANDO ACCENDO IL SISTEMA *Sentria*?

R La maggior parte delle chiamate di assistenza non sono necessarie. Il controllo di alcune parti può far risparmiare tempo, denaro e problemi. Se il sistema *Sentria* non funziona come dovuto, eseguite questi controlli prima di chiamare il personale di assistenza qualificato.

SE IL MOTORE NON SI AVVIA PREMENDO L'INTERRUTTORE ON-OFF:

1. Assicurarsi che il Cavo di Alimentazione sia collegato ad una presa e che questa riceva corrente. (Controllare eventuali fusibili bruciati, interruttori scattati o problemi di rete).
2. Assicurarsi che la spina del cavo sia ben inserita nel sistema.
3. Verificare che il Cavo di Alimentazione non sia tagliato o danneggiato. In questo caso, sostituirlo. **NON CERCARE DI RIPARARE IL CAVO.** Usare solo Cavi originali Kirby. Non usare cavi di prolunga standard.
4. Assicurarsi che gli accessori siano montati correttamente sulla parte frontale dell'Unità. Il sistema non funziona se i seguenti elementi non sono installati: bocchetta ⑳, tubo di collegamento, protezione della presa d'aria, bocchetta per accessori.
5. L'apparecchio non funziona se sullo scarico dell'aria ⑧ non è installato correttamente uno dei seguenti elementi: gruppo del sacchetto filtro/raccogliore Mini Em-Tor ⑮, tubo di collegamento, serbatoio per lo shampoo.
6. Il sistema funziona solo se il gruppo del sacchetto filtro/raccogliore Mini Em-Tor, il tubo di collegamento oppure il serbatoio per lo shampoo sono fissati correttamente (all'inserimento si deve avvertire uno scatto). Se il raccordo è troppo stretto e si ha difficoltà durante l'installazione dei suddetti elementi, bagnare lievemente la guarnizione per ridurre l'attrito e facilitare l'installazione.

D CHE COSA DEVO FARE SE IL SISTEMA *Sentria* NON RACCOGLIE SPORCO O POLVERE DAI TAPPETI?

- R**
1. Controllare se il rullo spazzola gira quando il sistema *Sentria* è acceso.
 2. Se il rullo spazzola non gira liberamente, significa che la cinghia slitta, è rotta oppure non poggia sull'albero motore ㉓.
 3. Se la cinghia non poggia sull'albero motore ㉓, rimuovere la bocchetta e seguire le istruzioni a pagina 11. Vedere pagina 48 per l'estensione delle setole.
 4. Se la cinghia è in buono stato e la spazzola gira, controllare lo stato di usura della spazzola e, se necessario, sostituire il Rullo Spazzola.
Per controllare l'usura, ruotare la Bocchetta ㉕ e porre un righello contro la Piastra in Metallo. Se le setole non raggiungono oppure toccano appena il righello, regolare il Rullo Spazzola. Vedere pagina 48 per maggiori dettagli.
 5. Assicurarsi che l'altezza della bocchetta sia corretta, così da consentire il contatto tra la spazzola ed il tappeto. Per regolare l'altezza usare il ToeTouch Control. Vedere pagina 8.
 6. Controllare che il sacchetto non sia pieno.
 7. Controllare che il tubo di carico non sia ostruito.

Consigli Utili sull'Uso e la Manutenzione

Domande e Risposte/Localizzazione dei Guasti

D CHE COSA DEVO FARE SE AVVERTO ODORE DI GOMMA BRUCIATA QUANDO USO IL SISTEMA Sentries™?

- R** 1. Controllare se il rullo spazzola gira quando il sistema *Sentries* è acceso. In caso contrario, il Rullo Spazzola potrebbe essere bloccato per la presenza di fili intorno alle estremità. Rimuovere il Rullo Spazzola ed assicurarsi che ruoti liberamente ad entrambe le estremità. Vedere pagina 46.
2. La cinghia potrebbe non essere totalmente agganciata (oppure sganciata). Assicurarsi che le frecce verdi o rosse sull'Alzacinghia ⑨ siano perfettamente allineate.
3. Se una cinghia non agganciata correttamente ha lasciato un residuo nero sull'Albero Motore ⑳, rimuoverlo con cautela usando lana d'acciaio oppure carta vetrata e sostituire la cinghia.

D COME SI PULISCONO I MATERASSI?

- R** 1. Convertire il sistema *Sentries* verticale in aspirapolvere portatile. Vedere "Aspirapolvere portatile" a pagina 16.
2. Disinnestare il servocomando Tech Drive® spingendo verso il basso il pedale N/D ㉑ sul lato grigio, marcato con la lettera "N" (Neutral, ossia folle).
3. Scollegare il rullo spazzola.
4. Collegare il sistema *Sentries* alla presa elettrica e accenderlo.
5. Abbassare la bocchetta premendo il pedale superiore del Toe-Touch Control ㉒ fino ad abbassarla al massimo.
6. Iniziare la pulizia.

D COME SI PULISCONO LE SCALE RIVESTITE IN MOQUETTE?

R Esistono vari metodi. È possibile usare:

- l'aspirapolvere portatile (dettagli a pagina 16)
- lo Zippbrush (dettagli a pagina 45)
- oppure la spazzola per tappezzeria (dettagli a pagina 21)

D COME SI PULISCE SOTTO IL LETTO?

R Il sistema *Sentries* può essere usato come aspirapolvere a bidone (vedere a pagina 19) con la bocchetta di superficie, per aspirare lo sporco sotto il letto o sotto mobili bassi.

IMPORTANTE: Prestare sempre attenzione quando si puliscono le scale.

Consigli Utili sull'Uso e la Manutenzione

Domande e Risposte/Localizzazione dei Guasti

***D* COME SI PULISCONO I MOBILI RIVESTITI?**

R 1. Convertire l'apparecchio in aspirapolvere a bidone. Vedere pagina 19. (Non usare la Bocchetta ② sui mobili).

2. Usare il Tubo di Collegamento con o senza i seguenti accessori:

- Spazzola per Tappezzerie.
- Bocchetta Lunga senza la spazzola. (Da usare tra i cuscini e nelle fessure).
- Zippbrush opzionale.

Lo Zippbrush usa le spazzole rotanti per agitare le fibre e rimuovere lo sporco ed i peli degli animali domestici dal tessuto. Quando si usa lo Zippbrush, muoverlo lentamente da parte a parte sulla superficie. Non applicare pressione eccessiva, perché rallenterebbe l'azione delle spazzole. (Se la spazzola si incastra e si blocca, è sufficiente ruotare la spazzola interna in senso orario per liberarla. Dovrebbe riprendere a ruotare).

Per pulire bottoni impunturati difficili da pulire, usare l'estremità più piccola dello Zippbrush, situata all'estremità opposta del tubo, per agire sullo sporco. (Per ulteriori informazioni sull'uso e la manutenzione dello Zippbrush, vedere la sezione sullo Zippbrush a pagina 45).

***D* COME SI PULISCONO I MURI ED I SOFFITTI?**

R 1. Trasformare l'apparecchio in aspirapolvere a bidone. Vedere pagina 19.

2. Attaccare una o due Prolunghe al Tubo di Collegamento inserendo il tubo nell'apertura della Prolunga e ruotandolo per fissarlo.
3. Attaccare l'Impugnatura con Controllo dell'Aspirazione all'estremità dal Prolunga.
4. Attaccare la Spazzola per Muri & Soffitti all'estremità dell'Impugnatura con Controllo dell'Aspirazione. Questa non solo permette di regolare il getto d'aria, ma consente anche di angolare la spazzola per Muri & Soffitti alla giusta posizione per pulire rivestimenti, telai di finestre, muri e soffitti.

***D* COME SI PULISCE L'INTERNO DELLA MACCHINA?**

R Il sistema *Sentria*TM è dotato di una serie di utensili che consentono di pulire l'automobile. Inoltre, potete anche usare lo Zippbrush, accessorio facoltativo, per pulire i sedili, i tappetini ed il bagagliaio. (Per informazioni sull'uso e la manutenzione dello Zippbrush, vedere l'apposita sezione a pagina 45).

1. Convertire l'apparecchio in aspirapolvere a bidone. Vedere pagina 19.
2. Si può usare l'estremità del Tubo di Collegamento per aspirazione diretta, oppure attaccare uno dei vari utensili a disposizione.
3. Sugeriamo di utilizzare la Spazzola per Tappezzerie (oppure lo Zippbrush) per pulire i sedili, le zone sottostanti ed il bagagliaio.
4. Usare la Bocchetta Lunga (con o senza la piccola spazzola mobile) per zone ristrette e difficili da raggiungere, come le zone vicino al lunotto e tra i sedili.
5. Per pulire il cruscotto usare il Pennello.
6. Usare lo strumento multiuso per raccogliere ghiaia e particelle più pesanti dai tappetini e dal pavimento.

Consigli Utili sull'Uso e la Manutenzione

Domande e Risposte/Localizzazione dei Guasti

***D* COME SI PULISCONO ALTRI MOBILI DI CASA?**

***R* Libri e Librerie:**

1. Convertire l'apparecchio in aspirapolvere a bidone. (Vedere pagina 19.)
2. Attaccare il Pennello all'estremità del Tubo di Collegamento e "spolverare" i libri e la libreria.
3. Oppure potete usare una Prolunga con il Pennello oppure la Spazzola per muri & Soffitti per spolverare la sommità della libreria.

Paralume e Quadri:

1. Convertire l'apparecchio in aspirapolvere a bidone. (Vedere pagina 19.)
2. Attaccare il Pennello all'Impugnatura con Controllo dell'Aspirazione. Quindi collegare l'impugnatura al Tubo di Collegamento. Controllare il flusso d'aria regolandolo mediante la Valvola posta sull'Impugnatura prima di iniziare a spolverare il paralume. È possibile anche spolverare vetrate e cornici di quadri.

Aree ristrette:

1. Convertire l'apparecchio in aspirapolvere a bidone. (Vedere pagina 19.)
2. Attaccare il Pennello all'Impugnatura con Controllo dell'Aspirazione. Quindi collegare l'impugnatura al Tubo di Collegamento. Controllare il flusso d'aria regolandolo mediante la Valvola posta sull'Impugnatura prima di iniziare a spolverare le apparecchiature.
3. Collegare l'apposito utensile per gonfiare/sgonfiare, all'estremità del Tubo di Collegamento, per rimuovere la polvere da aree ristrette e difficili da raggiungere.

Mobili in vimini e Cestini:

1. Convertire l'apparecchio in aspirapolvere a bidone. (Vedere pagina 19.)
2. Attaccare il Pennello all'estremità del Tubo di Collegamento. Il Pennello riesce a raggiungere le fessure anche piccole tra il vimini ed altre superfici irregolari.

Tendaggi e Veneziane:

1. Convertire l'apparecchio in Aspirapolvere Multiuso. (Vedere pagina 19.)
2. Per i tendaggi, attaccare una o due Prolunghe al Tubo di Collegamento. Collegare l'Impugnatura con Controllo dell'Aspirazione alla Prolunga, quindi attaccare la Spazzola per Tappezzerie (con la piastra). Controllare il flusso d'aria regolandolo mediante la Valvola posta sull'Impugnatura prima di iniziare a spolverare i tendaggi e le veneziane.

La Valvola di Controllo dell'Aspirazione posta sull'Impugnatura regola il flusso d'aria ed impedisce di strappare le tende dai supporti.

Per le veneziane, seguire una procedura simile, usando il Pennello invece della Spazzola per Tappezzerie. Se si utilizza l'Impugnatura con Controllo dell'Aspirazione, assicurarsi di chiudere completamente la Valvola di Controllo per mantenere il massimo flusso d'aria.

***D* CHE COSA DEVO FARE SE IL SACCHETTO FILTRO EMANA UN CATTIVO ODORE?**

R Sostituirlo. Cambiare il sacchetto monouso quando la polvere contenuta all'interno raggiunge la linea di riempimento. Non farlo riempire oltre.

1. Potete anche acquistare Odorific II, un profumo che lascia nella vostra casa un profumo di fresco e pulito. Versarne alcune gocce su un batuffolo di cotone ed inserirlo nel Sacco Fisso Esterno. Per l'elenco di altri prodotti Kirby®, vedere a pagina 56 e 57 .

Rapporti con la clientela

Avete domande? Vi serve assistenza?

Il distributore autorizzato di zona sarà lieto di rispondere a qualsiasi domanda relativa all'acquisto o al funzionamento del sistema di pulizia della casa *Sentria*TM.

La Kirby Company dispone anche di specialisti nei rapporti con la clientela, pronti a chiarire qualsiasi quesito sul sistema di pulizia della casa *Sentria* o a fornire il nominativo del distributore Kirby più vicino.

È possibile contattare il reparto Rapporti con la clientela negli Stati Uniti ai seguenti recapiti:

e-mail	consumer@kirbywhq.com
telefono	00 800 547 292 72
fax	001 216 529 6146
indirizzo	Consumer Relations 1920 West 114 th Street Cleveland, Ohio 44102 U.S.A.

Orario d'ufficio: dalle 8 alle 17 (fuso orario orientale, U.S.A.)
dal lunedì al venerdì.

Prodotti per la Cura della Casa Kirby®

Dai Distributori e dai Centri di assistenza autorizzati

PRODOTTI ANTIALLERGENICI

Sacchetti filtro MicroAllergen

Riduce la polvere, del polline, degli acari e di altre particelle.

Shampoo antiallergenico Allergen Control

Neutralizza acari e altre particelle. Riduce gli agenti allergenici causati dal polline. Pulisce e ravviva tappeti e moquette.

Panno Microfiber Cloth

Usarlo quando si spolvera. È 30 volte più sottile del cotone. Assorbe una quantità di liquidi, sporco e sudiciume equivalente a 4 volte il suo peso. Lavabile.

LINEA DI PRODOTTI SHAMPOO PER TAPPETI

Shampoo per tappeti

Un prodotto altamente efficace per la pulizia a fondo di tappeti e tappetini. Non aggressivo per i materiali ed atossico.

Toglimacchia universale

Formula pronta all'uso per le macchie quotidiane. È sufficiente applicarlo sulla macchia e passare un panno bianco e pulito. Ideale per l'uso prima dell'applicazione dello shampoo; non è necessario asciugare

Pre-trattamento per zone ad elevato passaggio

Una formula altamente efficace, utile prima di effettuare il lavaggio con lo shampoo. E' sufficiente spruzzarlo nelle zone di passaggio molto sporche, negli ingressi ed in altre zone ad elevato passaggio pochi minuti prima di applicare lo shampoo.

LINEA DI PRODOTTI TOGLIMACCHIA

Schiuma Kirby Foam

Efficace sulle scale rivestite e molto sporche ed altre zone difficili da raggiungere. Basta spruzzare e tamponare. Ottima per i tappetini dell'auto e per gli zerbini di casa.

Toglimacchia e profumatore per macchie da animali domestici

Attacca le macchie e gli odori lasciati dagli animali domestici con enzimi naturali. Gli ingredienti attivi arrivano direttamente alle fibre dei tappeti, garantendo l'eliminazione totale dei residui olfattivi e prevenendo il ritorno dell'animale.

Toglimacchia grasso ed olio

Penetra in profondità rimuovendo le macchie più difficili: grasso per auto, oli da garage e da cucina e molto altro. È sufficiente spruzzarlo ed asciugare.

Toglimacchia per macchie di cibo

Detergente a formula speciale con enzimi naturali che spezzano i legami chimici delle macchie più difficili di cibo, succo d'uva, vino rosso, cioccolato, ketchup ed altro.

Prodotti per la Cura della Casa Kirby®

Dai Distributori e dai Centri di assistenza autorizzati

LINEA DI PRODOTTI PER SUPERFICI DURE

Detergente per vetri e superfici Scuttle

Uno dei cavalli di battaglia della famiglia Kirby; ideale per superfici dure come piani di lavoro, elettrodomestici, finestre, specchi e altro. Si asciuga senza lasciare striature.

Detergente agli agrumi Citrus Scuttle

Detergente per impieghi pesanti al coperto e all'aperto. Ottimo per forni, grill e altri elettrodomestici. Ideale per pulire macchinari all'aperto.

Detergente Lickity Split

Il migliore solvente multiuso sul mercato per la rimozione di sporco appiccicoso. Si può usarlo per sciogliere nastro adesivo, colla, gomma, decalcomanie, asfalto, rossetto, pastelli, olio, catrame, adesivi, pennarelli indelebili e molto altro.

LINEA DI PRODOTTI DEODORANTI

Deodorante HomeFresh per ambienti e tappeti

Profuma gradevolmente i tappeti e l'ambiente, eliminando gli odori indesiderati. Distribuirlo sui tappeti passando il battitappeti dopo qualche minuto. Disponibile in 5 fresche profumazioni.

Deodorante Odorific II

Deodorante liquido multiuso. Ideale in aree affette da odori particolarmente sgradevoli, quali bidoni per la spazzatura ed angoli umidi. Bastano poche gocce. Inoltre, poche gocce sono ideali per deodorare il sacchetto esterno in tessuto dell'aspirapolvere. Il profumo persiste per molte ore.

ALTRI PRODOTTI E RICAMBI KIRBY

Utensile per fessure prolungabile

Ideale per pulire sotto i frigoriferi, mobili bassi e bocchette di radiatori. Il kit di 5 pezzi permette di aggiungere i segmenti fino a raggiungere la lunghezza desiderata.

Accessori mini

Questo set include un mini-tubo e 5 mini-accessori per la pulizia dettagliata di oggetti di piccole dimensioni. Può essere infilato nelle fessure e scanalature di tastiere per computer, statuette, cruscotti e pianoforti.

Aspirapolvere per autoveicoli Split Second 2

La versione a dodici volt del popolare aspirapolvere portatile senza fili Split Second; specifico per l'uso in automobile, si può collegare a qualsiasi accendisigari standard. Ideale per auto, barche, camper e veicoli sportivi.



Per ricevere questi ed altri prodotti per la cura della casa, rivolgetevi al vostro Distributore autorizzato di zona

Indice Analitico

A		
Accessori	29	
Accessori di Dotazione		
Bocchetta Lunga	21	
Impugnatura con Controllo dell'Aspirazione	22	
Pennello	20	
Prolunghe	20	
Scopa elettrica	20	
Spazzola per Tappezzerie	21	
Spazzola per Muri & Soffitti	21	
Strumento multiuso	22	
Tappeti	20	
Tubo di Collegamento	19	
Utensile per gonfiare/ sgonfiare	23	
Accessori Facoltativi	29	
Alzacinghia	11	
Aspirapolvere a bidone	17	
Aspirapolvere Portatile	15	
Aspirapolvere Verticale	13	
Aspiratore Diretto	16	
B		
Barra d'Attacco	18	
Bastone		
Impugnatura Applicabile	15	
Maniglia a Scatto	7	
Pulsante di Sgancio della Maniglia	15	
rimozione del Bastone Verticale	15	
Bastone Verticale-rimozione	15	
Blocco Accessori	18	
Bocchetta		
come abbassare	8	
come alzare	8	
distacco del Rullo Spazzola	14	
Piastra	46	
regolazione dell'altezza	8	
rimozione	18	
Rullo Spazzola	47	
sostituzione della cinghia	47	
Bocchetta Lunga	20	
C		
Cinghie		
Sostituzione delle Cinghie	47	
Compressore		
allestimento	21	
uso	23	
Consigli per la Manutenzione	46	
Consigli sull'uso	46	
D		
Domande & Risposte	51	
I		
Impugnatura		
Impugnatura con Controllo dell'Aspirazione	21	
Informazioni su Questo Manuale	4	
Interruttore	13	
Istruzioni Preliminari	6	
Istruzioni sulla Sicurezza	2	
L		
Lavatappeti	30	
allestimento	30	
pulizia	33	
sostituzione della cinghia	35	
uso	32	
Valvola di Controllo Schiuma	32	
vaschetta	30	
Lucidatrice Miracle Waxer	37	
M		
Maniglia a Scatto	7	
Manuale di Istruzioni-uso	4	
P		
Pennello	20	
Piastra per Pavimenti Duri	15	
Portable Shampooer		
allestimento	26	
uso	27	
Prodotti Detergenti	56	
Prolunghe	19	
Protezione per la Presa d'Aria	22	
Pulizia dei Materassi	16	
R		
Raccoglitore Mini Em-Tor	10	
Rullo Spazzola		
regolazione dell'altezza	48	
regolazione per il massimo rendimento	48	
Spia	11	
S		
Sacco		
Adattatore Superiore	9	
Fascetta di Supporto del Sacco	10	
Montaggio-smontaggio	10	
Pulsante di Sgancio del Sacco	15	
Sacco Esterno Fisso	10	
Sacchetti Filtro	9	
Sostituzione dei Sacchetti	9	
Sacchetti Filtro	9, 57	
Shampoo per Tappeti Kirby®	31, 54	
Sistema di filtrazione		
D		
Micron Magic®	5	
Sostituzione di parti varie	58	
Spazzola Lucidante	38	
allestimento	38	
uso	39	
Spazzola per pareti e soffitti	21	
Spazzola per Tappeti	40	
Spazzola per Tappezzerie	20	
Spazzola per Superfici	19	
Spostamento dell'apparecchio	7	
Spruzzatore Portatile		
allestimento	24	
Contenitore	24, 25	
pulizia	25	
regolazione del getto	25	
Tubetto	25	
uso	24	
Svuotamento del Mini Em-Tor	10	
T		
TechDrive®		
Accensione	8	
descrizione	8	
Pedale ON/OFF	8	
Spegnimento	8	
Toe-Touch Control™	7	
Trasporto <i>Sentria</i>	7	
Tubo flessibile, installazione	19	
Turbo Accessory System™	41	
massage	38	
allestimento	41	
fermo posteriore	42	
lavaggio	43	
linguette	41	
lucidatura	42	
Parapolvere	42	
sabbatura	42	
U		
Utensile per Gonfiare/Sgonfiare	23	
Z		
Zippbrush™		
Anello Esterno della Spazzola	45	
pulizia	45	
Turbina	45	
uso	45	

CE DICHIARAZIONE DI CONFORMITÀ

Noi della Kirby, dichiariamo sotto la nostra esclusiva responsabilità, dove applicabile, che il modello di aspirapolvere G10E è conforme ai seguenti standard o documenti standardizzati.

IEC 60335-1 (EN 60335-1), IEC 60335-2-2 (EN60335-2-2), EN 55014-1, EN 55014-2, EN 61000-3-2, EN 61000-3-3, EN 50366, EN 602233

In base alle normative inclusive le Direttive sulla bassa tensione 2006/95/EC E la Direttiva EMC 2004/108/EC

CE 95

KIRBY

1920 West 114th Street
Cleveland, OH 44102
U.S.A.

Realizzato in conformità con uno o più tra i seguenti brevetti e registrazioni di design, altri brevetti e registrazioni di disegni in attesa di riconoscimento.

Stati Uniti

4947512
5007133
5086536
5115537
5308288
5573369
5713810
7794516
D392779
D396902
D600868

Australia

322271
334155
334156
661597
692116
2008207570

Austria

ATE142865
ATE18955T1

Belgio

0584961

Benelux

38610-00

Canada

127585
2101455
2229513
137881
2638641

Porcellana

ZL200830142963
ZL200930237374.5
ZL201130007059

Danimarca

0584961

Finlandia

13965

Francia

902235
0584961
20106183

Germania

69304847
402010006532.8
69606774

Hong Kong

HK1010126

Italia

0584961
0859567

Giappone

2011083

Lussemburgo

0859567

Messico

175879

Paesi Bassi

0584961
0859567

Nuova Zelanda

411288
570620

Norvegia

70226
319902

Portogallo

0584961

Russia

73673
2378973

Singapore

69097

Sudafrica

A2008/01498

Spagna

2092232

Svezia

49181
0584961

Svizzera

0584961
0859567

Regno Unito

0433439
0584961
0859567
1090578
2006173

N. Parte

- 1 Sacchetto esterno fisso
- 2 Linguetta a scatto del sacchetto
- 3 Sacchetto filtro monouso
- 4 Cinghia di supporto del sacchetto
- 5 Adattatore superiore
- 6 Raccoglitore Mini Em-Tor
- 7 Spia luminosa delle prestazioni
- 8 Pedale superiore del Toe-Touch Control
- 9 Pedale inferiore del Toe-Touch Control
- 10 Fermo per l'inclinazione dell'impugnatura
- 11 Pedale Neutral (Folle) del servocomando Tech Drive
- 12 Pedale Drive (Marcia) del servocomando Tech Drive
- 13 Interruttore di alimentazione
- 14 Pulsante di sgancio dell'impugnatura
- 15 Impugnatura portatile
- 16 Pulsante di sgancio del sacchetto
- 17 Impugnatura verticale
- 18 Maniglia di trasporto
- 19 Scarico dell'aria
- 20 Alzacinghia
- 21 Calotta con luce frontale
- 22 Blocco accessori
- 23 Albero motore
- 24 Barra d'attacco
- 25 Bocchetta
- 26 Respingente

Accessori e attrezzi

- | | | |
|----|--------------------------------------|--|
| 27 | Lavatappeti | Per lavare con l'apposito shampoo i tappeti. |
| 28 | Sistema per la pulizia dei pavimenti | Per lucidare pavimenti in legno o piastrelle. La vellutatrice per moquette rinfresca la trama dei tappeti troppo calpestati. |
| 29 | Piastra per Pavimenti Duri | Per pulire pavimenti non rivestiti. |

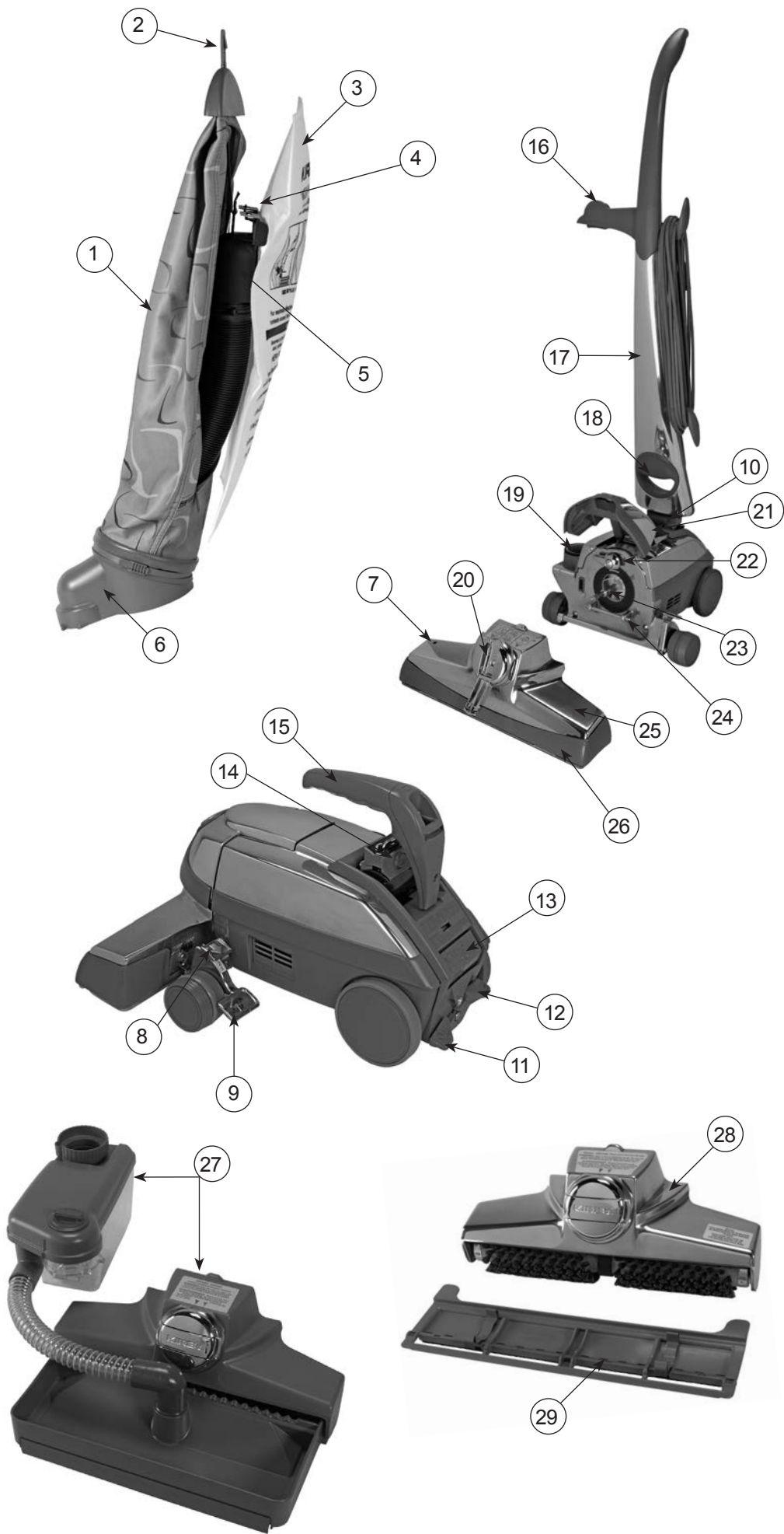

Accessori e attrezzi

N.	Parte	Usi consigliati
30	Custodia	Per riporre gli accessori.
31	Spruzzatore Portatile	Da fissare al tubo di collegamento con l'unità in modalità compressore per applicare liquidi a base acquosa e non infiammabili.
32	Impugnatura Portatile	Per trasformare l'unità da verticale a portatile; rimuovere l'impugnatura verticale ed installare quella portatile. Utile nella pulizia di scale rivestite in moquette e materassi.
33	Calotta Portable Shampooer	Da fissare allo spruzzatore portatile con l'unità in modalità compressore per applicare lo speciale shampoo per tappeti Kirby® perla pulizia delle macchie.
34	Strumento multiuso	Per pulire il pavimento delle automobili.
35	Utensile per Gonfiare/Sgonfiare	Con l'unità in modalità compressore, da utilizzare per gonfiare giocattoli, materassi ad aria o altri oggetti gonfiabili a bassa pressione, fino ad 1 p.s.i. Con l'unità in modalità filtro, da utilizzare per sgonfiare gli oggetti.
36	Spazzola per Polvere	Con o senza tubi di prolunga, per pulire superfici rievate o irregolari.
37	Bocchetta per tappezzerie	Per mobili tappezzati, scalini rivestiti in moquette, abiti e l'interno di autoveicoli.
39	Spazzola per Muri e Soffitti	Per muri, soffitti, drappaggi ed altre superfici.
40	Impugnatura con Controllo dell'Aspirazione	Utile per regolare il livello di aspirazione, per pulire tendaggi e delicati paralumi. Da utilizzare con o senza tubi di prolunga.
41	Prolunghe	Per estendere il raggio d'azione ed utilizzare altri accessori.
42	Tubo di Collegamento	Per trasformare l'unità da verticale a portatile o compressore.
43	Cinghia di ricambio	Dotazione di emergenza.
44	Bocchetta Lunga per Fessure con Spazzola Mobile	Senza la spazzola mobile, si utilizza per pulire fessure, piccoli spazi, angoli, scanalature e strette aperture. Con la spazzola si utilizza per pulire angoli, impunture, termosifoni e binari delle finestre scorrevoli.
45	Spazzola per Superfici tappeti o sotto i mobili bassi.	Per pulire pavimenti non rivestiti, la superficie dei
46	Protezione della Presa d'Aria trasformarla in compressore.	Da posizionare nella parte anteriore dell'unità per
47	Zippbrush	Per pulire tappezzerie, scalini moquettati e interni d'auto.
48	Turbo Accessory System	Smerigliatrice, lucidatrice, sverniciatore.
49	Lucidatrice Miracle Waxer	Per pavimenti di legno, vinile, sughero e linoleum. Da usare con l'applicatore di cera a rullo.





1. La produzione dell'apparecchio acquistato ha richiesto l'estrazione e l'impiego di risorse naturali. Potrebbe contenere sostanze pericolose potenzialmente nocive per la salute e l'ambiente.
2. Per evitare la diffusione di tali sostanze nell'ambiente e ridurre l'impatto sulle risorse naturali, si consiglia di utilizzare gli appositi sistemi di recupero e smaltimento. Tali sistemi permettono di riutilizzare o riciclare in modo affidabile la gran parte dei materiali che compongono gli apparecchi giunti a fine vita.
3. Il simbolo del bidone con una croce invita all'uso di questi sistemi.
4. Per maggiori informazioni sui sistemi di raccolta, riuso e riciclaggio, rivolgersi agli enti locali o regionali preposti alla gestione dei rifiuti.
5. Rimaniamo a disposizione per maggiori informazioni sulle prestazioni ambientali dei nostri prodotti.

Contattate il Reparto Rapporti con la clientela Kirby ai seguenti recapiti:

e-mail consumer@kirbywhq.com
telefono 00 800 547 292 72
fax 001 216 529 6146

indirizzo Consumer Relations
1920 West 114th Street
Cleveland, Ohio 44102 U.S.A.

Se il cavo di alimentazione è danneggiato e va sostituito, il numero della parte di ricambio è: 890812 per Australia e Nuova Zelanda; 890912 per l'Europa continentale; 890712 per il Sudafrica; 890612 per il Regno Unito; 192012 per gli U.S.A.

For assistance, contact your local Authorized Distributor.

**The Kirby Company, a division of The Scott Fetzer Co.,
1920 West 114th Street, Cleveland, OH 44102, U.S.A.**

U.S.A./Canada

Parts and Supplies: **1-800-437-7170**

imd@kirbywhq.com

Consumer Relations: **1-800-494-8586**

consumer@kirbywhq.com

Australia

1800 781 556

Europe

00 800 547 292 72

Russia

+81080054729272

South Africa

0800-203-222

UK

0800-328-1247

www.kirby.com