



Lam®

**Βιομηχανικός
Εξοπλισμός**

**Μηχανήματα
Εργαλεία**

2020



Η ΕΤΑΙΡΕΙΑ

Η ΕΤΑΙΡΕΙΑ

...Σεπτέμβριος 1982

Καινούργια δυναμική πρόταση γεννιέται στην Ελληνική αγορά που απευθύνεται αποκλειστικά στη χονδρική διάθεση μηχανημάτων, εργαλείων & βιομηχανικού εξοπλισμού... ΛΑΜ α.ε.β.ε.

...Παραγωγή Αεροσυμπιεστών...

...Συνεργασίες Σταθερές με Επώνυμα Brands... BETA - ARCMAX - COMET - APAC - ANI - FREUD - DURO - PENTAX - BATTIPAV - GISOWATT - ZECA - GARDY - KING - RIFLEX - FEMI - METRICA - FOX - DECA - MULTI - WELDLINE - NUAIR - LAVPLAST - SPIRAFLEX - BIGNET - EURO CUT - OMEGA AIR - ZEUS - NERO

...Συνεργασίες Σταθερές με Επώνυμες Επιχειρήσεις, **ΕΣΑΣ** τους Συνεργάτες μας σε όλη την Ελλάδα...

...Συνεργασίες Σταθερές που βασίζονται στην εξυπηρέτηση με ανθρώπινο πρόσωπο, μέσα από δύο ολοκληρωμένα κάθετα κέντρα ΔΙΑΝΟΜΗΣ και SERVICE σε Αθήνα και Θεσσαλονίκη...

...Πωλητές, Λογιστές, Τεχνικοί Επισκευών & Επιδείξεων, Γραφίστες, Προγραμματιστές, Αποθηκάριοι, Οδηγοί...ανθρώπινο δυναμικό...που βρίσκεται συνέχεια δίπλα σας εξειδικευμένα και φιλικά...

...Εμμονή στην Ασφάλεια και στην Ποιότητα Επωνύμων Προϊόντων, σύγχρονες στρατηγικές πωλήσεων & τεχνικές χαμηλού κόστους, δικτυακή οργάνωση, εξειδίκευση, **άνοιγμα μόνο στη ποιοτική Κίνα & εξαγωγικός προσανατολισμός**, συνθέτουν **δυναμικά** την πορεία μας **τριάντα οκτώ** χρόνια μετά....

Ιούνιος 2020...

www.lam.gr

ARCMAX
WELDING SOLUTIONS

Beta

femi

BATTIPAV

Air Liquide **CEMONT**

freud

COMET
CLEANING DIVISION

deca

KING
AIR POWERED TOOLS

NERO **APAC**

METRICA

RI-FLEX
abrasivi

NUAIR
COMPRESSORS

ABAC
AIR COMPRESSORS

ZECA

PENTAX
DIAMOND TOOLS

ZETEK ZECA

FOX

GARDY

Multi

gisowatt

EVIO Cvt

DURO

BIGNET

LIVPLAST

WELDLINE

ANI

GYS
INVEST IN THE FUTURE

OMEGA
AIR

ZEUS

SpiraFlex

Από σελ. 004

Πεπιεσμένος Αέρας



006



008



010



010



011

Από σελ. 047

Συγκόλληση - Αναλώσιμα



047



048



050



051

Από σελ. 066

Κοπή Μετάλλων - Διάτρηση - Λείανση



066



067



069



070

Από σελ. 088

Οικοδομικά Εργαλεία



090



090



091



092



093

Από σελ. 109

Μέτρηση - Εργαλεία



111



118



125



127



130

Από σελ. 137

Ξύλο - Αλουμίνιο



139



142



143



143



144

Από σελ. 180

Υποδήματα - Ρούχα -



182



195



196

Από σελ. 211

Καθαρισμός - Συνεργείο



213



219



222



224



228

Από σελ. 265

Γεννήτριες - Κήπος - Λίπανση



267



268



269



270



271



Πεπιεσμένος αέρας

ΕΜΒΟΛΟΦΟΡΟΙ ΑΕΡΟΣΥΜΠΙΕΣΤΕΣ LAM PROFESSIONAL

από ΣΕΛ. 6



ΕΜΒΟΛΟΦΟΡΟΙ ΑΕΡΟΣΥΜΠΙΕΣΤΕΣ FOX - LAM AIRSTAR

από ΣΕΛ. 8



ΑΕΡΟΣΥΜΠΙΕΣΤΕΣ ΒΕΝΖΙΝΟΚΙΝΗΤΟΙ - ΑΕΡΟΦΥΛΑΚΙΑ

από ΣΕΛ. 10



ΚΑΤΑΣΙΓΑΣΜΕΝΟΙ ΑΕΡΟΣΥΜΠΙΕΣΤΕΣ LAM

από ΣΕΛ. 10



ΚΕΦΑΛΕΣ

από ΣΕΛ. 11



ΕΞΑΡΤΗΜΑΤΑ ΑΕΡΟΣΥΜΠΙΕΣΤΩΝ

από ΣΕΛ. 12



ΗΛΕΚΤΡΙΚΟΙ ΠΙΝΑΚΕΣ - ΚΙΝΗΤΗΡΕΣ

από ΣΕΛ. 14



ΚΟΧΛΙΟΦΟΡΟΙ ΑΕΡΟΣΥΜΠΙΕΣΤΕΣ NUAIR

από ΣΕΛ. 17



ΞΗΡΑΝΤΕΣ - ΜΕΤΑΨΥΚΤΕΣ

από ΣΕΛ. 20



ΕΞΑΡΤΗΜΑΤΑ ΔΙΚΤΥΟΥ ΑΕΡΑ

από ΣΕΛ. 21



Πεπιεσμένος αέρας

ΦΙΛΤΡΑ - ΕΛΑΙΩΤΗΡΕΣ - ΥΔΑΤΟΠΑΓΙΔΕΣ

από ΣΕΛ. 25



ΕΛΑΣΤΙΚΟΙ ΣΩΛΗΝΕΣ

από ΣΕΛ. 28



ΔΙΚΤΥΑ ΑΕΡΑ - ΔΙΑΓΡΑΜΜΑΤΑ

από ΣΕΛ. 29



ΠΙΣΤΟΛΙΑ ΒΑΦΗΣ

από ΣΕΛ. 30



ΦΥΣΗΤΗΡΕΣ - ΑΕΡΟΜΕΤΡΑ - ΑΕΡΟΓΡΑΣΑΔΟΡΟΙ

από ΣΕΛ. 32



ΠΙΣΤΟΛΙΑ ΜΟΝΩΤΙΚΩΝ - ΠΙΣΤΟΛΙΑ ΔΙΑΦΟΡΑ

από ΣΕΛ. 33



ΣΤΕΓΝΩΤΙΚΑ ΠΙΣΤΟΛΙΑ

από ΣΕΛ. 36



ΕΡΓΑΛΕΙΑ ΑΕΡΟΣ

από ΣΕΛ. 38



ΚΑΡΦΩΤΙΚΑ ΑΕΡΟΣ

από ΣΕΛ. 42



ΑΝΑΡΤΗΡΕΣ

από ΣΕΛ. 45



Οι αεροσυμπιεστές **LAM** πάνω από 35 χρόνια αποτελούν ποιοτική επιλογή για τον απαιτητικό επαγγελματία και τη βιομηχανία. Η οικογένεια των Εμβολοφόρων Αεροσυμπιεστών LAM περιλαμβάνει τρεις διαφορετικές σειρές και οι τρεις με στιβαρή πιστοποιημένη κατασκευή. Η σειρά **LAM Professional** αποτελεί κορυφαία ποιοτική επιλογή και ακολουθεί η επαγγελματική σειρά **LAM Airstar** ενώ η σειρά **LAM Easy** προορίζεται κυρίως για την εξαγωγική μας δραστηριότητα.

Όλες οι σειρές συμμετέχουν με επιτυχία στο εξαγωγικό πρόγραμμα της εταιρείας.

Η σειρά **LAM Professional** κατασκευάζεται με κορυφαία ποιοτικά εξαρτήματα και εξασφαλίζει υψηλές παροχές αέρα, υποστηρίζοντας τις απαιτήσεις σας για πολλά χρόνια.

ΑΕΡΟΣΥΜΠΙΕΣΤΕΣ ΜΟΝΟBLOCK

ΨΥΞΗ ΜΕ ΛΑΔΙ

ΤΥΠΟΣ	VOLT	HP	lit/min	Bar	€
25/2.0D/LAM	230	2	206	8	195.00
50/2.0D/LAM	230	2	206	8	235.00
50/2.5D/LAM	230	2.5	250	8	250.00



ΑΕΡΟΣΥΜΠΙΕΣΤΕΣ ΤΡΟΧΗΛΑΤΟΙ ΜΕ ΙΜΑΝΤΑ ΔΙΚΥΛΙΝΔΡΟΙ

Κεφαλή μαντέμι



100/220/2.5



ΤΥΠΟΣ	VOLT	HP	lit/min	Bar	ΔΙΑΣΤΑΣΕΙΣ	€
100/220/2.5	230	2.5	255	9	1080X385X795	600.00
100/220/3	230	3	330	9	1080X385X805	710.00
100/380/2	380	2	255	9	1080X385X795	650.00

Κεφαλή μαντέμι



150/220/2.5



ΤΥΠΟΣ	VOLT	HP	lit/min	Bar	ΔΙΑΣΤΑΣΕΙΣ	€
150/220/2.5	230	2.5	255	9	1360X485X845	675.00
150/220/3	230	3	330	9	1360X485X855	810.00
150/380/3	380	3	330	9	1360X485X855	800.00

Πεπιεσμένος αέρας

Εμβολοφόροι

Lam®

7

LAM PROFESSIONAL

ΑΕΡΟΣΥΜΠΙΕΣΤΕΣ ΤΡΟΧΗΛΑΤΟΙ ΜΕ ΙΜΑΝΤΑ ΔΙΚΥΛΙΝΔΡΟΙ



ΤΥΠΟΣ	VOLT	HP	lit/min	Bar	ΔΙΑΣΤΑΣΕΙΣ	€
200/220/3	230	3	330	9	1405X485X910	900.00
200/380/3	380	3	330	9	1405X485X910	900.00

Κεφαλή μαντέμι



ΤΥΠΟΣ	VOLT	HP	lit/min	Bar	ΔΙΑΣΤΑΣΕΙΣ	€
270/220/3	230	3	330	9	1450X505X945	1,000.00
270/380/3	380	3	330	9	1450X505X945	950.00
270/380/4	380	4	480	9	1450X505X1005	1,100.00
270/380/5.5F	380	5.5	640	12	1450X520X1095	1,550.00

Ο τύπος 270/380/5.5F φέρει κεφαλή δικύλινδρη και διβάθμια

Κεφαλή μαντέμι

ΑΕΡΟΣΥΜΠΙΕΣΤΕΣ ΣΤΑΘΕΡΟΙ ΜΕ ΙΜΑΝΤΑ ΔΙΚΥΛΙΝΔΡΟΙ ΔΙΒΑΘΜΙΟΙ

ΜΟΝΟ ΣΥΓΚΡΟΤΗΜΑ



ΤΥΠΟΣ	VOLT	HP	lit/min	Bar	ΔΙΑΣΤΑΣΕΙΣ	€
500/380/5.5F	380	5.5	640	12	1955X620X1205	1,800.00
500/380/7.5F	380	7.5	840	12	1955X620X1225	2,020.00
500/380/10F	380	10	1,230	12	1955X620X1250	2,500.00

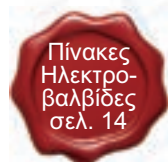

Κεφαλή μαντέμι

ΔΙΠΛΟ ΣΥΓΚΡΟΤΗΜΑ

ΤΥΠΟΣ	VOLT	HP	lit/min	Bar	ΔΙΑΣΤΑΣΕΙΣ	€
500/5.5+5.5F	380	5.5+5.5	1,280	12	1955X620X1205	3,000.00

ΤΥΠΟΣ	VOLT	HP	lit/min	Bar	ΔΙΑΣΤΑΣΕΙΣ	€
1000/5.5+5.5F	380	5.5+5.5	1,280	12	2300X800X1345	3,850.00
1000/7.5+7.5F	380	7.5+7.5	1,680	12	2300X800X1365	4,400.00
1000/10 + 10F	380	10+10	2,460	12	2300X800X1385	5,500.00



Οι αεροσυμπιεστές με διπλό συγκρότημα απαιτούν σύνδεση σε ειδικό ηλεκτρολογικό πίνακα και χρήση δύο ηλεκτροβαλβίδων.

ΑΕΡΟΣΥΜΠΙΕΣΤΕΣ ΜΟΝΟBLOCK

ΨΥΞΗ ΜΕ ΛΑΔΙ



ΤΥΠΟΣ	ΔΟΧΕΙΟ	VOLT	HP	lit/min	Bar	€
FL25/2	25	230	2	206	8	170.00
FL50/2	50	230	2	206	8	205.00
FL100/3V	100	230	3	412	8	400.00

ΚΙΤ
ΠΙΣΤΟΛΙΩΝ
σελ. 37

ΑΕΡΟΣΥΜΠΙΕΣΤΕΣ ΤΡΟΧΗΛΑΤΟΙ ΜΕ ΙΜΑΝΤΑ -ΔΙΚΥΛΙΝΔΡΟΙ

Η σειρά LAM Airstar αποτελεί ποιοτική λύση για τον επαγγελματία ενώ με έξυπνο τρόπο πετυχαίνει να είναι οικονομικότερη χωρίς παραχωρήσεις σε ποιότητα.

Κεφαλή μαντέμι



60/2M/AIRSTAR



100/2M/AIRSTAR



100/3M/AIRSTAR



ΤΥΠΟΣ	VOLT	HP	lit/min	Bar	ΔΙΑΣΤΑΣΕΙΣ	€
60/2M/AIRSTAR	220	2	234	9	900X375X795	450.00
100/2M/AIRSTAR	220	2	234	9	970X385X795	485.00
100/3M/AIRSTAR	220	3	330	9	970X385X795	650.00



Κεφαλή μαντέμι



ΤΥΠΟΣ	VOLT	HP	lit/min	Bar	ΔΙΑΣΤΑΣΕΙΣ	€
150/2.5M/AIRSTAR	220	2.5	234	9	1360X485X845	675.00
150/3M/AIRSTAR	220	3	330	9	1360X485X855	710.00
150/2T/AIRSTAR	380	2	234	9	1360X485X845	625.00
150/3T/AIRSTAR	380	3	330	9	1360X485X855	680.00

ΑΕΡΟΣΥΜΠΙΕΣΤΕΣ ΤΡΟΧΗΛΑΤΟΙ ΜΕ ΙΜΑΝΤΑ ΔΙΚΥΛΙΝΔΡΟΙ



ΤΥΠΟΣ	VOLT	HP	lit/min	Bar	ΔΙΑΣΤΑΣΕΙΣ	€
200/3M/AIRSTAR	220	3	330	9	1405X485X910	730.00
200/3T/AIRSTAR	380	3	330	9	1405X485X910	730.00

Κεφαλή μαντέμι



ΤΥΠΟΣ	VOLT	HP	lit/min	Bar	ΔΙΑΣΤΑΣΕΙΣ	€
270/3M/AIRSTAR	220	3	330	9	1450X505X945	810.00
270/3T/AIRSTAR	380	3	330	9	1450X505X1005	850.00
270/4T/AIRSTAR	380	4	480	9	1450X505X1005	970.00
270/5.5TF/AIRSTAR	380	5.5	640	12	1450X520X1095	1,400.00

Κεφαλή μαντέμι



ΑΕΡΟΣΥΜΠΙΕΣΤΕΣ ΣΤΑΘΕΡΟΙ ΜΕ ΙΜΑΝΤΑ ΔΙΚΥΛΙΝΔΡΟΙ ΔΙΒΑΘΜΙΟΙ

ΜΟΝΟ ΣΥΓΚΡΟΤΗΜΑ



ΤΥΠΟΣ	VOLT	HP	lit/min	Bar	ΔΙΑΣΤΑΣΕΙΣ	€
500/5.5TF/AIRSTAR	380	5.5	640	12	1955X620X1205	1,650.00
500/7.5TF/AIRSTAR	380	7.5	840	12	1955X620X1205	1,900.00
500/10TF/AIRSTAR	380	10	1,230	12	1955X620X1205	2,400.00



Κεφαλή μαντέμι



ΔΙΠΛΟ ΣΥΓΚΡΟΤΗΜΑ

ΤΥΠΟΣ	VOLT	HP	lit/min	Bar	ΔΙΑΣΤΑΣΕΙΣ	€
500/5.5+5.5F/AIRSTAR	380	5.5+5.5	1,280	12	1955X620X1205	2,750.00

ΤΥΠΟΣ	VOLT	HP	lit/min	Bar	ΔΙΑΣΤΑΣΕΙΣ	€
1000/7.5+7.5F/AIRSTAR	380	7.5+7.5	1,680	12	2300X800X1365	4,300.00



Κεφαλή μαντέμι

ΑΕΡΟΣΥΜΠΙΕΣΤΕΣ ΒΕΝΖΙΝΟΚΙΝΗΤΟΙ

ΓΙΑ ΑΓΡΟΤΙΚΗ ΧΡΗΣΗ



ΤΥΠΟΣ	lit/min	BAR	HP	ΚΑΥΣΙΜΟ	ΔΙΑΣΤΑΣΕΙΣ	€
ENG50/3	350	10	5,5	ΒΕΝΖΙΝΗ	820X440X850	1,000.00
ENG100/4	480	10	7	ΒΕΝΖΙΝΗ	1050X480X910	1,150.00



ΑΕΡΟΣΥΜΠΙΕΣΤΕΣ ΚΑΤΑΣΙΓΑΣΜΕΝΟΙ



Στιβαρή κατασκευή
Εύκολη μεταφορά

Εκκίνηση απ'ευθείας σε τρίγωνο

ΤΥΠΟΣ	lit/min	VOLT	HP	ΛΙΤΡΑ	BAR	ΔΙΑΣΤΑΣΕΙΣ	dB	€
SILENT 5.5	653	380	5.5	25	12	1000X800X1330	67	2,500.00
SILENT 7.5	827	380	7.5	25	12	1000X800X1330	68	2,850.00

Με ενσωματωμένο πίνακα αστέρος/τριγώνου

ΤΥΠΟΣ	lit/min	VOLT	HP	ΛΙΤΡΑ	BAR	ΔΙΑΣΤΑΣΕΙΣ	dB	€
SILENT 5.5 ΥΔ	653	380	5.5	25	12	1000X800X1330	67	2,800.00
SILENT 7.5 ΥΔ	827	380	7.5	25	12	1000X800X1330	68	3,100.00
SILENT 10	1,210	380	10	25	12	1000X800X1330	70	3,800.00



Όλα τα SILENT έχουν ρελέ και θερμικό προστασίας και είναι έτοιμα για λειτουργία με απλή σύνδεση στην παροχή.

ΑΕΡΟΦΥΛΑΚΙΑ

ΚΑΘΕΤΑ ΑΕΡΟΦΥΛΑΚΙΑ

ΤΥΠΟΣ	ΛΙΤΡΑ	Bar	ΔΙΑΣΤΑΣΕΙΣ	€
40410/O	175	11	Ø440X1450	340.00
40411/O	250	12	Ø480X1700	450.00
40412/O	475	12	Ø600X2100	700.00
40414	500	15	Ø600X2055	950.00
40415/O	1000	12	Ø800X2335	1,350.00



ΣΕΤ ΕΞΑΡΤΗΜΑΤΑ ΔΟΧΕΙΩΝ

ΤΥΠΟΣ	ΓΙΑ ΔΟΧΕΙΟ	Bar	€
ΕΞΔ0200/11	40410/O	11	25.50
ΕΞΔ0300/12	40411/O	12	37.00
ΕΞΔ0500/12	40412/O	12	62.00
ΕΞΔ0500/12A	40412/O	12	38.00
ΕΞΔ0500/15	40414	15	77.00
ΕΞΔ1000/12	40415/O	12	105.00
ΕΞΔ1000/12A	40415/O	12	77.00
ΕΞΔ1000/16	40417	16	105.00

Όλα τα δοχεία είναι βαμμένα με ηλεκτροστατική βαφή σε μπλε χρώμα και έχουν μούφες και ποδαρικά.



ΣΥΓΚΡΟΤΗΜΑΤΑ ΣΕ ΒΑΣΗ

ΤΥΠΟΣ	lit/min	Volt / HP	€
40024	640	380/5.5	1,100.00
40025	840	380/7.5	1,300.00
40026	1230	380/10	1,950.00

ΕΞΑΡΤΗΜΑΤΑ ΑΕΡΟΣΥΜΠΙΕΣΤΩΝ - ΚΕΦΑΛΕΣ

ΚΕΦΑΛΕΣ ΑΕΡΟΣΥΜΠΙΕΣΤΩΝ ΜΟΝΟBLOCK



801130

801140

801141

ΤΥΠΟΣ	lit/min	HP	Bar		€
801130	206	2	8	με λάδι	115.00
801140	206	2	8	με λάδι	105.00
801141	250	2.5	8	με λάδι	125.00

ΚΕΦΑΛΕΣ ΑΕΡΟΣΥΜΠΙΕΣΤΩΝ ΜΟΝΟΒΑΘΜΙΕΣ



801000

801010

801020

ΤΥΠΟΣ	lit/min	HP	Bar	MAX RPM	€
801000	246	2	8	1400	135.00
801010	358	3	8	1300	150.00
801020	432	4	8	1300	175.00

ΚΕΦΑΛΕΣ ΑΕΡΟΣΥΜΠΙΕΣΤΩΝ ΜΟΝΟΒΑΘΜΙΕΣ ΣΕΙΡΑ NUAIR



801001

801002

801011

801022

ΤΥΠΟΣ	lit/min	HP	Bar	MAX RPM	€
801001	234	2	9	1500	155.00
801002	255	2	9	1250	175.00
801011	330	3	9	1570	180.00
801022	480	4	9	1400	216.00

ΚΕΦΑΛΕΣ ΑΕΡΟΣΥΜΠΙΕΣΤΩΝ ΔΙΒΑΘΜΙΕΣ ΣΕΙΡΑ NUAIR



801032

801042

801060

ΤΥΠΟΣ	lit/min	HP	Bar	MAX RPM	€
801032	640	5.5	11	1480	525.00
801042	840	7.5	11	1250	625.00
801060	1230	10	11	1250	1,000.00

ΚΕΦΑΛΕΣ ΑΕΡΟΣΥΜΠΙΕΣΤΩΝ ΔΙΒΑΘΜΙΕΣ ΣΕΙΡΑ ABAC



4116090133

4116090160

4116090261

ΤΥΠΟΣ	lit/min	HP	Bar	MAX RPM	€
4116090252	653	5.5	12	1370	525.00
4116090254	827	7.5	12	1450	625.00
4116090261	1210	10	12	1300	850.00

ΛΑΔΙ ΓΙΑ ΚΕΦΑΛΕΣ



ΤΥΠΟΣ	ΠΕΡΙΓΡΑΦΗ	€
42802	Λάδι εμβολοφόρων SAE 30/1ltr	6.40

ΕΞΑΡΤΗΜΑΤΑ ΑΕΡΟΣΥΜΠΙΕΣΤΩΝ

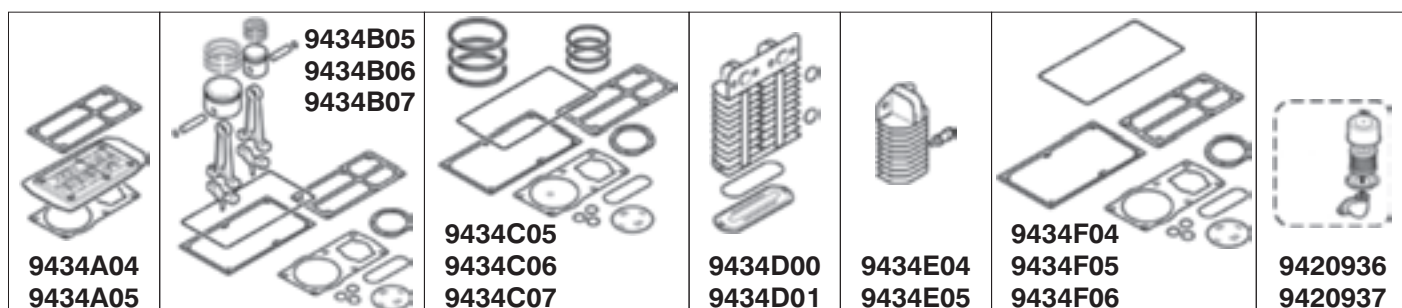
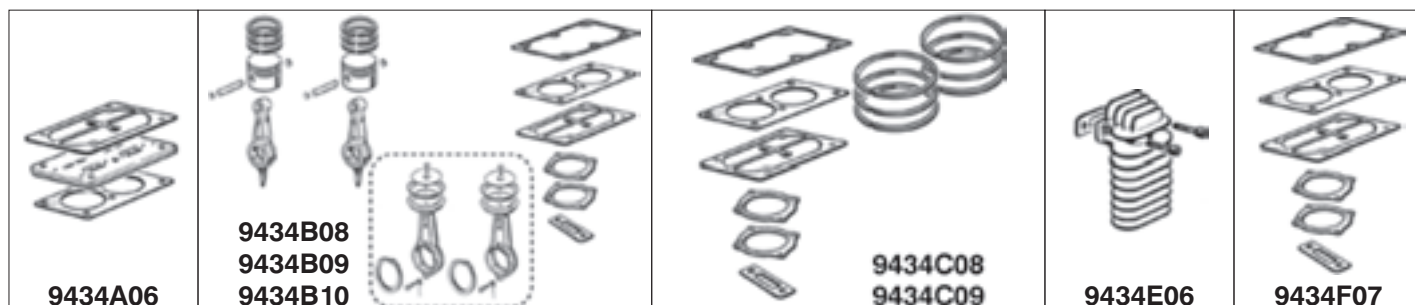

ΤΥΠΟΣ	ΠΕΡΙΓΡΑΦΗ	ΤΥΠΟΣ ΚΕΦΑΛΗΣ	€
9434A04	Κιτ πλάκα βαλβίδων πλήρης	801032-801042	110.00
9434A05	Κιτ πλάκα βαλβίδων πλήρης	801060	310.00
9434A06	Κιτ πλάκα βαλβίδων	801002-801011	28.00
9434B05	Κιτ πιστόνια - μπιέλες	801032	235.00
9434B06	Κιτ πιστόνια - μπιέλες	801042	228.00
9434B07	Κιτ πιστόνια - μπιέλες	801060	360.00
9434B08	Κιτ πιστόνια - μπιέλες	801001	50.00
9434B09	Κιτ πιστόνια - μπιέλες	801002-801011	85.00
9434B10	Κιτ πιστόνια - μπιέλες	801022	87.00
9434C05	Κιτ ελατήρια-φλάντζες	801032	110.00
9434C06	Κιτ ελατήρια-φλάντζες	801042	110.00
9434C07	Κιτ ελατήρια-φλάντζες	801060	140.00
9434C08	Κιτ ελατήρια-φλάντζες	801001	28.00
9434C09	Κιτ ελατήρια-φλάντζες	801002-801011	41.00
9434D00	Κιτ ψυγείο intecooler	801032-801042	60.00
9434D01	Κιτ ψυγείο intecooler	801060	110.00
9434E04	Κιτ ψυγείο εξόδου	801032-801042	52.00
9434E05	Κιτ ψυγείο εξόδου	801060	94.10
9434E06	Κιτ ψυγείο εξόδου	801001-801002-801011-801022	17.80
9434F04	Κιτ φλάντζες	801032	60.00
9434F05	Κιτ φλάντζες	801042	60.00
9434F06	Κιτ φλάντζες	801060	93.00
9434F07	Κιτ φλάντζες	801001-801002-801011-801022	21.00
9420936	Φίλτρο πλήρες	801032-801042	34.00
9420937	Φίλτρο πλήρες	801060	36.00
9434N04	Στοιχείο φίλτρου	801032-801042-801060	19.00

ΕΞΑΡΤΗΜΑΤΑ ΑΕΡΟΣΥΜΠΙΕΣΤΩΝ

ΦΙΛΤΡΑ ΓΙΑ ΚΕΦΑΛΕΣ



ΤΥΠΟΣ	ΠΕΡΙΓΡΑΦΗ	ΤΥΠΟΣ ΚΕΦΑΛΗΣ	€
DBM25-44	Φίλτρο 1/2" 1.5/2HP	801141	4.00
FL25-31	Φίλτρο 1/2" 2HP	801130	4.00
6581000	Φίλτρο 3/8" 2HP	B980	4.00
9428110	Φίλτρο 2/3/4HP	801001-801002-801011-801022	9.00
4981000	Φίλτρο 2/3/4HP	B4900	6.80
80011135	Φίλτρο 2/3/4HP	801000-801010-801020	5.00
5281000	Φίλτρο 5.5/7.5HP	4116090133-4116090160	10.70
2236110428	Φίλτρο πλαστικό παπάς αθόρυβο	4116090183	80.00
*8973037461	Φίλτρο μεταλλικό παπάς	4116090183	130.00
*2236102224	Φίλτρο πλαστικό κυλινδρικό	4116090183	170.00
*8973037428	Σφουγγαράκι	B950/1000/2500	2.35
8973035132	Στοιχείο φίλτρου	4116090183	44.00
7181100	Σφουγγαράκι F1	F1221 - F1241	0.75

ΒΟΛΑΝ ΚΕΦΑΛΩΝ ΜΕ ΙΜΑΝΤΑ



ΤΥΠΟΣ	Διαμ.	ΤΥΠΟΣ ΚΕΦΑΛΗΣ	ΟΠΗ	€
80010022	260	801000	22,5-23,5	25.00
80001122	265	801010-801020	21,5-23,5	27.00
8973035057	330	B3900	23-24,5	86.00
5000100	430	B50/60/7000	27-29,5	140.00
113178003	400	801032/801042 - 5,5/7,5HP	22-25	115.00
113190111		801060 - 10HP	30-34,9	290.00
9428070	280	B2500/2800/3000 - 801001/801002/801011	22-24	41.00
9428071	350	801022	22,7-24,2	66.00

ΠΡΟΦΥΛΑΚΤΗΡΕΣ PVC



833380E

833260E

ΤΥΠΟΣ	HP	€
833310D ΕΜΠΡΟΣ	2/3/4	10.50
833380E ΠΙΣΩ	2/3/4	12.70
833250E ΕΜΠΡΟΣ	5.5/7.5/10	67.00
833260E ΠΙΣΩ	5.5/7.5/10	51.00

ΠΡΟΦΥΛΑΚΤΗΡΕΣ ΣΥΡΜΑΤΙΝΟΙ

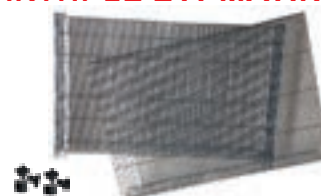

ΤΥΠΟΣ	ΔΙΑΣΤΑΣΕΙΣ	€
801158	56.5x34x8 Διαιρούμενος	26.00
801159	65x43x9 Διαιρούμενος	27.00
801144	85x50x10 Διαιρούμενος	60.00
801161	90x55x10 Διαιρούμενος	62.00

SimensAir

ΕΞΑΡΤΗΜΑΤΑ ΑΕΡΟΣΥΜΠΙΕΣΤΩΝ

ΜΟΝΟΦΑΣΙΚΟΙ



ΤΡΙΦΑΣΙΚΟΙ



ΚΙΝΗΤΗΡΕΣ ΜΟΝΟΦΑΣΙΚΟΙ

ΤΥΠΟΣ	HP	KW	Volt	MEC	ΑΞΟΝΑΣ	€
80201003	2	2	220	80	19	145.00
80200004	2.5	1.84	220	80	19	150.00
80201006	2.5	1.84	220	90S	24	165.00
80200005	3	2.2	220	80	19	160.00
80200006	3	2.2	220	90S	24	195.00
80201007	3	2.2	220	90L	24	185.00

ΚΙΝΗΤΗΡΕΣ ΤΡΙΦΑΣΙΚΟΙ

ΤΥΠΟΣ	HP	KW	Volt	MEC	ΑΞΟΝΑΣ	Εκκίν.	€
80200010	2	1.5	220/380	71	16	Υ	105.00
80201020	2	1.5	220/380	80	19	Υ	140.00
80201030	2	1.5	220/380	90S	24	Υ	160.00
80200030	3	2.2	220/380	80	19	Υ	170.00
80200031	3	2.2	220/380	90L	24	Υ	200.00
80201031	3	2.2	220/380	90L	24	Υ	180.00
80200040	4	3	380/660	90L	24	ΥΔ	235.00
80200041	4	3	230/400	100L	28	Υ	290.00
80201041	4	3	400/690	100	28	ΥΔ	260.00
80200050	5.5	4	380/660	100L	28	ΥΔ	290.00
80200060	5.5	4	380/660	112	28	ΥΔ	360.00
80201060	5.5	4	400/690	112	28	ΥΔ	325.00
80200080	7.5	5.5	380/660	132	38	ΥΔ	525.00
80201080	7.5	5.5	400/690	132	38	ΥΔ	450.00
80200100	10	7.5	380/660	132	38	ΥΔ	600.00
80200090	10	7.5	380/660	132	38	ΥΔ	525.00
80201090	10	7.5	400/690	132	38	ΥΔ	500.00

Υ = απευθείας εκκίνηση σε αστέρα

ΥΔ = εκκίνηση σε αστεροτρίγωνο ή απευθείας σε τρίγωνο

ΗΛΕΚΤΡΙΚΟΙ ΠΙΝΑΚΕΣ ΑΕΡΟΣΥΜΠΙΕΣΤΩΝ

ΠΙΝΑΚΕΣ ΑΣΤΕΡΟΣ/ΤΡΙΓΩΝΟΥ ΓΙΑ ΜΟΝΟ ΚΙΝΗΤΗΡΑ



ΤΥΠΟΣ	ΠΕΡΙΓΡΑΦΗ	€
00025	Υ-Δ για 5.5 HP	480.00
00026	Υ-Δ για 7.5 HP	500.00
40509	Υ-Δ για 10 HP	500.00

ΠΙΝΑΚΕΣ ΑΣΤΕΡΟΣ/ΤΡΙΓΩΝΟΥ ΓΙΑ ΔΙΠΛΟΥΣ ΚΙΝΗΤΗΡΕΣ



ΤΥΠΟΣ	ΠΕΡΙΓΡΑΦΗ	€
40517	Διπλός Υ-Δ (5.5+5.5)	900.00
40518	Διπλός Υ-Δ (7.5+7.5)	900.00
40513	Διπλός Υ-Δ (10+10)	920.00

Στους πίνακες ΑΣΤΕΡΑ/ΤΡΙΓΩΝΟΥ απαιτείται η χρήση ηλεκτροβαλβίδας και φινι για κάθε κινητήρα.

ΤΡΟΧΑΛΙΕΣ ΚΙΝΗΤΗΡΩΝ



ΤΥΠΟΣ	ΔΙΑΣΤΑΣΕΙΣ	ΚΑΝΑΛΙ	€
*0385	90X19X1A	A	10.00
801201	100X16X1A	A	10.20
801206	100X24X1A	A	10.20
801202	110X19X1A	A	13.60
801203	110X24X1A	A	13.60
801235	110X28X1A	A	13.60
0946	120X16X1A	A	14.50
0947	120X19X1A	A	14.50
0558	120X24X1A	A	14.50
801205	130X19X1A	A	15.00
00266	130X24X1A	A	15.00
801204	140X24X1A	A	16.20
801236	140X28X1A	A	16.20
41006	150X28X1A	A	20.00
00326	160X24X1A	A	22.00
0387	160X28X2A	A	29.50
0738	160X38X2A	A	29.50
801237	160X38X1SPZ	Z	18.40
41007	180X28X2A	A	32.00
41010	180X38X2A	A	32.00
801230	170X28X1SPZ	Z	18.50
801231	180X28X1SPZ	Z	20.80
801233	180X38X1SPZ	Z	20.80
801232	190X28X1SPZ	Z	23.10
801234	180X38X2B	B	37.00

Στους πίνακες υπάρχει προεγκατεστημένος επιτηρητής φάσεων.

ΘΕΡΜΙΚΟΙ ΔΙΑΚΟΠΤΕΣ



ΤΥΠΟΣ	ΠΕΡΙΓΡΑΦΗ	HP	€
00168	4A - 6A	2	48.50
00169	5.5A - 8A	3	48.50
00170	7A - 10A	4	48.50
00171	9A - 13A	5.5	48.50
00172	12A - 18A	7.5 - 10	48.50

ΗΛΕΚΤΡΟΒΑΛΒΙΔΑ



ΤΥΠΟΣ	ΠΕΡΙΓΡΑΦΗ	€
15805102017	1/4" 230Volt	72.00

ΕΞΑΡΤΗΜΑΤΑ ΑΕΡΟΣΥΜΠΙΕΣΤΩΝ

ΙΜΑΝΤΕΣ



ΤΥΠΟΣ	ΔΙΑΣΤΑΣΕΙΣ	€
801118	A 45 1143 mm	7.00
801153	A 46 1168 mm	7.20
801119	A 47 1194 mm	8.30
801120	A 48 1219 mm	9.50
801121	A 51 1295 mm	10.00
801164	A 56 1422 mm	10.50
801157	A 57 1448 mm	10.90



ΤΥΠΟΣ	ΔΙΑΣΤΑΣΕΙΣ	€
801154	A 70 1778 mm	13.00
801122	A 72 1828 mm	13.30
41226	A 72 1828 mm	13.30
B-073	B 73 1854 mm	22.70
10A1700	1700 mm	15.30
10A1725	1725 mm	15.50
10A1750	1750 mm	15.90
10A1775	1775 mm	16.30

ΠΙΕΣΟΣΤΑΤΕΣ ΜΟΝΟΦΑΣΙΚΟΙ



ΤΥΠΟΣ	ΣΠΕΙΡΩΜΑ	ΕΞΟΔΟΙ BAR	€
801106	1/4"	1 12	13.80
40501	1/4"	1 12	16.50
801105	1/4"	4 12	13.80
40511	1/4"	4 12	17.00



ΡΥΘΜΙΣΤΕΣ ΠΙΕΣΗΣ ΓΙΑ ΔΟΧΕΙΟ

ΤΥΠΟΣ	ΣΠΕΙΡΩΜΑ	ΠΕΡΙΓΡΑΦΗ	€
41031942	1/4"	Micromatic	10.80
41030862	1/4"	Micro	12.90
801136	1/4-1/4-1/8"		11.50

ΠΙΕΣΟΣΤΑΤΕΣ ΤΡΙΦΑΣΙΚΟΙ



ΤΥΠΟΣ	ΣΠΕΙΡΩΜΑ	ΕΞΟΔΟΙ BAR	€
801107	1/4"	1 12	15.00
40512	1/4"	1 12	21.00
40516	1/4"	1 16	24.50
40515	1/4"	4 12	22.00



ΦΙΛΤΡΟ ΡΥΘΜΙΣΤΕΣ

ΤΥΠΟΣ	ΣΠΕΙΡΩΜΑ	ΠΕΡΙΓΡΑΦΗ	€
801110	3/8"	Μικρός	19.70
41021792	3/8"	Μικρός	22.20
801112	1/2"	Μεγάλος	26.50
41011092	1/2"	Μεγάλος	27.00

ΠΙΕΣΟΣΤΑΤΕΣ ΤΡΙΦΑΣΙΚΟΙ ΜΕ ΘΕΡΜΙΚΟ



ΤΥΠΟΣ	ΣΠΕΙΡ. ΕΞΟΔ. BAR	ΘΕΡΜΙΚΟ	€
40524	1/4" 1 12	6,3/10A	69.00
40525	1/4" 1 12	10/16A	69.00
40526	1/4" 1 12	13/18A	69.00

ΚΙΤ ΕΞΑΡΤΗΜΑΤΑ



ΤΥΠΟΣ	€
801101	22.00

ΒΑΛΒΙΔΕΣ ΕΞΥΔΑΤΩΣΗΣ



ΤΥΠΟΣ	ΣΠΕΙΡΩΜΑ	€
40801	1/4"	0.95
40807	3/8"	1.10
40809	1/2"	1.65



ΒΑΛΒΙΔΕΣ ΑΝΤΕΠΙΣΤΡΟΦΗΣ

ΤΥΠΟΣ	ΕΙΣΟΔΟΣ	ΕΞΟΔΟΣ	€
0735	1/2" A	Ø10	6.90
41094571	1/2" A	Ø10SX	6.00
0736	1/2" A	Ø12	6.90
41094214	3/4" A	Ø12	12.30
0739	1" A	3/4" A	17.10
40913	Ø6	Ø6	13.50

ΒΑΛΒΙΔΕΣ ΑΣΦΑΛΕΙΑΣ

ΤΥΠΟΣ	ΣΠΕΙΡΩΜΑ	Bar MAX	€
41095731	1/4"	4.5	5.00
41091291	1/4"	9	2.10
40904	3/8"	11	4.20
40902	3/8"	12	4.20
41091571	3/4"	12	27.50
41091631	3/4"	15	27.50
41091601	3/4"	16	27.50

ΕΞΑΡΤΗΜΑΤΑ ΑΕΡΟΣΥΜΠΙΕΣΤΩΝ

ΡΟΥΜΠΙΝΕΤΑ

ΤΥΠΟΣ	ΕΙΣΟΔΟΣ	€
801109	1/4" x 1/4" για ρυθμιστές	2.50
40811	1/4" x 1/4"	5.30
40803	1/2" x 1/4"	6.30
801116	1/2" x 1/4"	6.00
40806	3/4" Ballvalve A-Θ	6.00
801115	Ballvalve 3/4" A-	6.00
00093	Ballvalve 1ΣΘ-Θ	12.80

ΑΥΤΟΜΑΤΕΣ ΒΑΛΒΙΔΕΣ ΕΞΥΔΑΤΩΣΗΣ

ΤΥΠΟΣ	ΠΕΡΙΓΡΑΦΗ	€
3400140	Με φλοτέρ	83.00
3400014	Για φίλτρα	37.00

ΑΥΤΟΜΑΤΗ ΗΛΕΚΤΡΙΚΗ ΒΑΛΒΙΔΑ ΕΞΥΔΑΤΩΣΗΣ

ΤΥΠΟΣ	ΠΕΡΙΓΡΑΦΗ	€
3400317	Για φίλτρα	215.00

Σωλήνας προέκτασης με υποδοχή για μαστό

0972
0993
00071



42706
0050

Σωλήνας κεφαλής με υποδοχή για βαλβίδα αντεπιστροφής

ΕΛΑΣΤΙΚΟΙ ΣΩΛΗΝΕΣ ΠΙΕΣΗΣ

ΤΥΠΟΣ	ΜΗΚΟΣ	ΣΠΕΙΡΩΜΑ	ΧΡΗΣΗ	€
PANR0604	1,000mm		Σωλήνας P4 12 HIPHL 4/6	1.08
42706	430mm	3/4" A - 3/4" Θ	Ανταλλακτικό για κεφαλές 5.5/7.5/10HP	31.50
0972	430mm	3/4" A - 3/4" Θ	Ανταλλακτικό για Silent Προέκταση με υποδοχή για μαστό	37.00
0993	1,000mm	3/4" A - 3/4" Θ	Σύνδεση αθόρυβου αεροσυμπιεστή με δοχείο	52.00
0050	1,000mm	3/4" A - 3/4" Θ	Σύνδεση συγκροτήματος με δοχείο	46.50
00071	1,000mm	1" A - 1" Θ	Προέκταση με υποδοχή για μαστό	72.00
0973		3/4" A - 3/4" A	Μαστός για 0972, 0993	4.80
00072	1,000mm	1" A - 1" A	Μαστός για 00071	10.50
41523		1/4 A X 1/4 Θ X 1/4 A	Ταυ	2.25
80174	500mm	1/2"	Σωλήνας πίεσης	25.50
80175		1/2"	Μαστός για 80174	3.90

ΜΑΝΟΜΕΤΡΑ

ΤΥΠΟΣ	ΣΠΕΙΡΩΜΑ	ΔΙΑΜΕΤΡ.	ΕΞΟΔΟΣ	€
801102	1/8"	Ø40	Πίσω	3.00
801103	1/4"	Ø50	Πίσω	3.60
40702	1/4"	Ø50	Πίσω	3.60
40701	1/4"	Ø63	Πίσω	4.00
801104	1/4"	Ø63	Αξονικά	4.00

ΡΟΔΕΣ ΠΕΡΙΣΤΡΕΦΟΜΕΝΕΣ

ΤΥΠΟΣ	ΠΕΡΙΓΡΑΦΗ	€
41305	Ρόδα τρελλή Ø80	6.20
A080R	Ρόδα τρελλή Ø80 ενισχ.	7.70

ΡΟΔΕΣ ΣΤΑΘΕΡΕΣ

ΤΥΠΟΣ	ΔΙΑΜΕΤΡΟΣ	ΠΛΑΤΟΣ	ΤΡΥΠΑ	€
0752	Ø150	40	15,3	2.50
801171	Ø150	29,5	16,5	2.40
801172	Ø200	40	20,5	4.80
801124	Λαστιχένιο ποδαράκι			0.55
801128	Βίδα άξονας 33xØ16xM10 για την ρόδα 801126			1.20
40502	Σετ ρόδες για 500lit			135.00

Περιλαμβάνει 2 σταθερές ρόδες 300 (41304) και 2 ρόδες τρελές 125 (41306), στηρίγματα και βίδες



0973
00072

SIRIO 8 - 11 - 15 - 16

Ελεγκτής ETMII διπλός μετρητής ωρών (συνολικές, υπό φορτίο), 4 μετρητές ωρών για συντήρηση, τηλεχειρισμός ON/OFF και ρελέ για έλεγχο ορθής φοράς περιστροφής της αντλίας.

MADE IN ITALY



42803

Λάδι κοχλιοφόρων
SAE 46/5L

Για να ανταποκρίνονται στις ποικίλες ανάγκες χρήσης τα μοντέλα SIRIO 8-11-15-16 υπάρχουν σε δύο τύπους :
Αεροσυμπιεστής
Αεροσυμπιεστής + δοχείο 500lt
+ ξηραντής



Αερισμός
Η καμπίνα του αεροσυμπιεστή ψύχεται με αξονικό ανεμιστήρα που ελέγχεται απευθείας από τον ETMII για να επιτυγχάνεται γρήγορα και να διατηρείται η ιδανική θερμοκρασία για αποδοτική λειτουργία.



Αισθητήριο πίεσης
Εξασφαλίζει ακριβή και σταθερή λειτουργία. Με το αισθητήριο είναι εφικτή η άμεση μεταβολή της πίεσης λειτουργίας από τον ηλεκτρονικό ελεγκτή, χωρίς μηχανική παρέμβαση.



Μετάδοση
Ο ιμάντας POLY-V εγγυάται μεγάλη διάρκεια (διαρκεί τουλάχιστον δυο φορές περισσότερο από έναν σπάνταρντ ιμάντα) και ελάχιστη συντήρηση.

Κατασκευαστικά χαρακτηριστικά και πλεονεκτήματα :

- Πίεση λειτουργίας : 10 bar με ισχύ 7.5 - 11 - 15 KW.
- Ο ηλεκτρονικός ελεγκτής ETMII διαχειρίζεται όλες τις λειτουργίες του αεροσυμπιεστή και επιτρέπει διάγνωση.
- Ρυθμιστής αναρρόφησης IR20, διαχωριστής και βαλβίδα ελάχιστης πίεσης αντεπίστροφη : σχεδίαση και παραγωγή NUAIR.
- Σύστημα ψύξης σχεδιασμένο ακόμα και για τις πιο ακραίες συνθήκες, εξασφαλίζει την ιδανική θερμοκρασία λειτουργίας.
- Μοντέλα επάνω σε αεροφυλάκιο διαθέτουν και ξηραντή (ES) έτοιμα για άμεση λειτουργία χωρίς πρόσθετη προσπάθεια.
- Το φίλτρο και ο διαχωριστής είναι τύπου spin-on για υψηλή απόδοση και εύκολη συντήρηση. Και τα δύο φίλτρα βρίσκονται επάνω σε κοινό μπλοκ που σχεδιάστηκε και κατασκευάζεται από την NUAIR.

ΚΩΔΙΚΟΣ	m ³ /h	lit/min	Bar	HP	KW	dB(A)	ΔΙΑΣΤΑΣΕΙΣ(mm)	ΚΙΛΑ	€
SIRIO 8-10 (IE3)	60	1000	10	10	7,5	68	800X700X980	185	5,500.00
SIRIO 11-10 (IE3)	90	1500	10	15	11	69	800X700X980	200	6,000.00
SIRIO 15-10 (IE3)	111	1850	10	20	15	70	800X700X980	235	6,400.00
SIRIO 16-10 (IE3)	123	2050	10	20	15	68	800X700X980	240	6,700.00

Με ξηραντή και δοχείο 500lt

SIRIO 8-10-500 ES (IE3)	60	1000	10	10	7,5	68	1980X700X1630	375	8,200.00
SIRIO 11-10-500 ES (IE3)	90	1500	10	15	11	69	1980X700X1630	395	8,600.00
SIRIO 15-10-500 ES (IE3)	111	1850	10	20	15	70	1980X700X1630	436	9,200.00
SIRIO 16-10-500 ES (IE3)	123	2050	10	20	15	68	1980X700X1630	436	9,500.00

SIRIO 18.5 - 22



MADE IN ITALY



ETIV ηλεκτρονικός ελεγκτής

Προηγμένος ελεγκτής με οθόνη οπίσθιου φωτισμού και πολυγλωσσικά μηνύματα. Διαθέσιμες λειτουργίες : εβδομαδιαίος προγραμματιζόμενος χρονοδιακόπτης, τηλεχειρισμός, αυτόματη επανεκκίνηση μετά απο διακοπή ρεύματος, προγραμματισμός συντήρησης, ημερολόγιο alarm, πολυεπίπεδη διάγνωση, ρελέ αλληλουχίας φάσεων για έλεγχο της φοράς περιστροφής του αεροσυμπιεστή.



Μετάδοση με ιμάντα

Η μετάδοση κίνησης από τον ηλεκτρικό κινητήρα στην αντλία γίνεται με ιμάντες Poly-V που εγγυώνται μεγάλη διάρκεια με ελάχιστη συντήρηση.



Βαλβίδα ελάχιστης πίεσης

Κατασκευασμένη απο υλικό που δεν οξειδώνεται, πλήρως κατεργασμένη. Η ιδανική τεχνική λύση για μέγιστη αξιοπιστία σε οποιοσδήποτε συνθήκες λειτουργίας.



Ρύθμιση εισόδου

Ηλεκτροπνευματικό σύστημα κλειστό σε αδράνεια (NC). Ρυθμίζει την λειτουργία του αεροσυμπιεστή εξασφαλίζοντας την ελάχιστη πίεση που απαιτείται κατά την λειτουργία σε αδράνεια και μέγιστη εξοικονόμηση ενέργειας κατά την εκκίνηση βελτιστοποιώντας τον λόγο κόστος ενέργειας/παραγόμενος αέρας.



Σύστημα ψύξης

Ο αξονικός ανεμιστήρας εξασφαλίζει την ιδανική θερμοκρασία λειτουργίας, ακόμα και υπό ακραίες συνθήκες λειτουργίας. Όλοι οι σωλήνες στο κύκλωμα αέρα-λαδιού είναι απο ελαστικό καλυμμένο με μεταλλικό πλέγμα για αντοχή σε υψηλή θερμοκρασία.



Προφίλτρο

Το κύκλωμα αερισμού συμπληρώνεται με ένα προφίλτρο (στάνταρντ σε όλα τα μοντέλα) συγκρατεί την σκόνη.



ΤΥΠΟΣ	ΠΕΡΙΓΡΑΦΗ	€
42803	Λάδι κοχλιοφόρων SAE 46/5L	47.00

Κατασκευαστικά χαρακτηριστικά και πλεονεκτήματα :

- Οι αεροσυμπιεστές αυτοί είναι ολοκληρωτικά σχεδιασμένοι και κατασκευασμένοι για να λειτουργούν σαν μια ολοκληρωμένη μονάδα με τη μέγιστη απόδοση.
- Όλα τα σημαντικά μέρη του αεροσυμπιεστή κατασκευάζονται στις εγκαταστάσεις μας με χρήση υπερσύγχρονων μηχανημάτων. Αυτό συνεπάγεται πλήρη έλεγχο του κύκλου παραγωγής και της συνολικής ποιότητας ολόκληρου του αεροσυμπιεστή.
- Η ροή αέρα ψύξης, που παράγεται απο θερμοστατικά ελεγχόμενο ανεμιστήρα, ψύχει τον υπερμεγέθη συνδυασμένο εναλλάκτη λαδιού/αέρα που τελικά σημαίνει ότι ο αεροσυμπιεστής μπορεί να λειτουργεί απρόσκοπτα ακόμα και κάτω απο τις πιο αντίξοες συνθήκες.
- Οι μεγάλες επιφάνειες εμπρός και πίσω εξασφαλίζουν εύκολη πρόσβαση στο εσωτερικό, ελαχιστοποιώντας έτσι τον χρόνο που απαιτείται για έλεγχο ή/και συντήρηση.

ΚΩΔΙΚΟΣ	m ³ /h	lit/min	Bar	HP	KW	dB(A)	ΔΙΑΣΤΑΣΕΙΣ(mm)	ΚΙΛΑ	€
SIRIO 18.5-10 (IE3)	150	2500	10	25	18,5	66	1350X800X1130	350	11,500.00
SIRIO 22-10 (IE3)	180	3000	10	30	22	68	1350X800X1130	380	11,700.00

SIRIO 31 - 38 - 45 - 55

MADE IN ITALY



ETIV ηλεκτρονικός ελεγκτής
 Προηγμένος ελεγκτής με οθόνη οπίσθιου φωτισμού και πολυγλωσσικά μηνύματα. Διαθέσιμες λειτουργίες : εβδομαδιαίος προγραμματιζόμενος χρονοδιακόπτης, τηλεχειρισμός, αυτόματη επανεκκίνηση μετά απο διακοπή ρεύματος, προγραμματισμός συντήρησης, ημερολόγιο alarm, πολυεπίπεδη διάγνωση, ρελέ αλληλουχίας φάσεων για έλεγχο της φοράς περιστροφής του αεροσυμπιεστή.



Σύστημα ψύξης
 Ο αξονικός ανεμιστήρας εξασφαλίζει την ιδανική θερμοκρασία λειτουργίας, ακόμα και υπό ακραίες συνθήκες λειτουργίας. Όλοι οι σωλήνες στο κύκλωμα αέρα-λαδιού είναι απο ελαστικό καλυμμένο με μεταλλικό πλέγμα για αντοχή σε υψηλή θερμοκρασία.



Φίλτρο λαδιού και διαχωριστής
 Και τα δύο τύπου spin-on που εξασφαλίζει μέγιστη απόδοση και απλή συντήρηση (μοντέλα 38 - 31). Διπλό φίλτρο διαχωριστή (μοντέλα 45 - 55).



Ρύθμιση εισόδου
 Ηλεκτροπνευματικό σύστημα κλειστό σε αδράνεια (NC). Ρυθμίζει την λειτουργία του αεροσυμπιεστή εξασφαλίζοντας την ελάχιστη πίεση που απαιτείται κατά την λειτουργία σε αδράνεια και μέγιστη εξοικονόμηση ενέργειας κατά την εκκίνηση βελτιστοποιώντας τον λόγο κόστος ενέργειας/παραγόμενος αέρας.



Φίλτρο αέρα
 Το φίλτρο αέρα με στοιχεία και διπλά στάδια φιλτραρίσματος επιτρέπει λειτουργία ακόμα και σε σκονισμένο περιβάλλον.

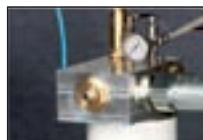

Βαλβίδα ελάχιστης πίεσης
 Κατασκευασμένη απο υλικό που δεν οξειδώνεται, πλήρως κατεργασμένη. Η ιδανική τεχνική λύση για μέγιστη αξιοπιστία σε οποιοσδήποτε συνθήκες λειτουργίας.

Κατασκευαστικά χαρακτηριστικά και πλεονεκτήματα :

- Όλα τα σημαντικά μέρη του αεροσυμπιεστή κατασκευάζονται στις εγκαταστάσεις της NUAIR στην Ιταλία με χρήση υπερσύγχρονων μηχανημάτων. Η επιλογή εξαρτημάτων ανώτατης ποιότητας και η μελετημένη διάταξη εξασφαλίζουν υψηλή απόδοση και ελάχιστη συντήρηση..
- Η ροή αέρα ψύξης, που παράγεται απο θερμοστατικά ελεγχόμενο ανεμιστήρα, ψύχει τον υπερμεγέθη συνδυασμένο εναλλάκτη λαδιού/αέρα που τελικά σημαίνει ότι ο αεροσυμπιεστής μπορεί να λειτουργεί απρόσκοπτα ακόμα και κάτω απο τις πιο αντίξοες συνθήκες.
- Η μετάδοση κίνησης από τον ηλεκτρικό κινητήρα στην αντλία γίνεται με ιμάντες Poly-V που εγγυώνται μεγάλη διάρκεια ζωής και ελάχιστη συντήρηση.
- Το κουβούκλιο διαθέτει στάνταρ στοιχεία προφίλτρου που φιλτράρει τον εισερχόμενο αέρα για ψύξη. Αυτό σημαίνει πιο καθαρά εξαρτήματα για μεγαλύτερη διάρκεια και ευκολότερη συντήρηση (μοντέλα 45 - 55).

ΚΩΔΙΚΟΣ	m ³ /h	lit/min	Bar	HP	KW	db(A)	ΔΙΑΣΤΑΣΕΙΣ(mm)	ΚΙΛΑ	€
SIRIO 31-10 (IE3)	252	4200	10	40	30	70	1530X840X1450	630	14,600.00
SIRIO 38-10 (IE3)	318	5300	10	50	37	68	1530X840X1450	700	17,200.00
SIRIO 45-10 (IE3)	390	6500	10	60	45	72	1600X970X1860	910	20,500.00
SIRIO 55-10 (IE3)	468	7800	10	75	55	74	1530X840X1450	952	22,100.00

42803
 Λάδι κοχλιοφόρων
 SAE 46/5L

ΑΕΡΟΣΥΜΠΙΕΣΤΕΣ

ΞΗΡΑΝΤΕΣ ΑΒΑC

Όλοι οι αεροσυμπιεστές είτε είναι εμβολοφόροι είτε είναι κοχλιοφόροι στην έξοδο τους παρέχουν αέρα ο οποίος περιέχει υγρασία, μικρά σωματίδια, που προέρχονται από την ατμόσφαιρα και μικρή ποσότητα λαδιού που προέρχεται από το σύστημα λίπανσης των αεροσυμπιεστών.

Ο ξηραντής κατεβάζει την θερμοκρασία του αέρα στους $5^{\circ} \pm 1^{\circ} \text{C}$ και η υγρασία του αέρα συμπυκνώνεται σε νερό το οποίο αποβάλλεται από αυτόματη βαλβίδα εξυδάτωσης.



DRY 25-60



DRY 85-210



DRY 210-460

ΚΩΔΙΚΟΣ	ΤΥΠΟΣ	m ³ /h	VOLT	lit/min	ΕΙΣΟΔ.-ΕΞΟΔ.	ΔΙΑΣΤΑΣΕΙΣ	Kg	€
4102000741	DRY 25	25	230	417	3/4"	350X500X450	19	1,000.00
4102000742	DRY 45	45	230	750	3/4"	350X500X450	19	1,250.00
4102000743	DRY 60	60	230	1000	3/4"	350X500X450	20	1,400.00
4102000744	DRY 85	85	230	1417	3/4"	350X500X450	25	1,500.00
4102000745	DRY 130	130	230	2167	3/4"	350X500X450	27	1,650.00
4102000746	DRY 165	165	230	2750	1"	370X500X764	44	1,700.00
4102000747	DRY 210	210	230	3500	1"	370X500X764	44	2,250.00
4102000748	DRY 250	250	230	4167	1-1/2"	460X560X789	53	2,450.00
4102002718		250	230	4167	1-1/2"	460X560X789	53	2,500.00
4102000749	DRY 290	290	230	4833	1-1/2"	460X560X789	60	2,800.00
4102002719		290	230	4833	1-1/2"	460X560X789	60	2,900.00
4102002720		360	230	6000	1-1/2"	460X560X789		3,300.00
4102000751	DRY 460	460	230	7667	1-1/2"	580X590X899	80	3,600.00
4102002721		460	230	7667	1-1/2"	580X590X899	80	3,700.00

ΜΕΛΟΣ ΤΟΥ ΟΜΙΛΟΥ
Atlas Copco

ΜΕΤΑΨΥΚΤΕΣ ΑΒΑC

Ο μεταψύκτης είναι η οικονομικότερη λύση για μια πρώτη ψύξη του αέρα από εμβολοφόρους κυρίως αεροσυμπιεστές.



ΤΥΠΟΣ	lit/min	m ³ /h	Volt/Ph	ΕΙΣΟΔΟΣ ΕΞΟΔΟΣ	ΔΙΑΣΤΑΣΕΙΣ	Kg	€
*ARA 20	2,000	120	230-1	1"	490X630X290	20	900.00
*ARA 30	3,000	180	400-3	1-1/2"	560X710X230	29	1,050.00

ΕΞΑΡΤΗΜΑΤΑ ΔΙΚΤΥΟΥ ΑΕΡΑ

Ταχυσύνδεσμος θηλυκός - μαστός



ΤΥΠΟΣ	ΣΥΣΚ.	€
AH020801	1/4"	10 6.10
AH020802	3/8"	10 6.20
AH020803	1/2"	10 5.70

Ταχυσύνδεσμος θηλυκός - μούφα



ΤΥΠΟΣ	ΣΥΣΚ.	€
AH020901	1/4"	10 5.70
AH020902	3/8"	10 6.20
AH020938	1/2"	10 7.80

Ταχυσύνδεσμος θηλυκός Μαστός για λάστιχο



ΤΥΠΟΣ	ΣΥΣΚ.	€
AH034401	6X8	10 7.40
AH034403	8X10	10 7.00
AH034404	10X12	10 8.50

Ταχυσύνδεσμος θηλυκός Μαστός για λάστιχο



ΤΥΠΟΣ	ΣΥΣΚ.	€
AH020703	6X14	10 6.90
AH020707	8X17	10 7.50
AH020709	10X19	10 9.00

Ταχυσύνδεσμος θηλυκός Μαστός για λάστιχο



ΤΥΠΟΣ	ΣΥΣΚ.	€
AH021002	8X10	10 6.50

Ταχυσύνδεσμος θηλ. ασφαλείας - μαστός για λάστιχο



ΤΥΠΟΣ	ΣΥΣΚ.	€
AH024715	8X10	5 13.30

Ταχυσύνδεσμος θηλ. ασφαλείας - μαστός για λάστιχο



ΤΥΠΟΣ	ΣΥΣΚ.	€
AH024610	6X14	5 14.30
AH024614	8X17	5 14.40
AH024616	10X19	5 15.20

Ταχυσύνδεσμος θηλ. ασφαλείας - μαστός



ΤΥΠΟΣ	ΣΥΣΚ.	€
AH024709	1/4"	5 11.10
AH024710	3/8"	5 12.60
AH024711	1/2"	5 12.70

Ταχυσύνδεσμος θηλ. ασφαλείας - μούφα



ΤΥΠΟΣ	ΣΥΣΚ.	€
AH024712	1/4"	5 12.90
AH024713	3/8"	5 13.40

Ταχυσύνδεσμος ασφαλείας - μούφα



ΤΥΠΟΣ	ΣΥΣΚ.	€
*AH021301	1/4"	5 24.90
*AH021302	3/8"	5 24.90
*AH025402	3/8"	5 22.30

Ταχυσύνδεσμος γίγας θηλυκός INOX



ΤΥΠΟΣ	ΣΥΣΚ.	€
AH022463	1/2"	5 28.00

Ταχυσύνδεσμος αρσενικός Ουρά μαγιονέ



ΤΥΠΟΣ	ΣΥΣΚ.	€
AH020301	10	1.27

Ταχυσύνδεσμος αρσενικός - μαστός



ΤΥΠΟΣ	ΣΥΣΚ.	€
AS020201	1/8"	10 1.43
AS020202	1/4"	10 0.97
AS020203	3/8"	10 1.27

ΕΞΑΡΤΗΜΑΤΑ ΔΙΚΤΥΟΥ ΑΕΡΑ

Ταχυσύνδεσμος αρσενικός - μούφα



ΤΥΠΟΣ	ΣΥΣΚ.	€
AS020205	1/4"	10 1.00

Ταχυσύνδεσμος αρσενικός - μαστός για λάστιχο



ΤΥΠΟΣ	ΣΥΣΚ.	€
AH034301	6X8	10 2.30
AH034303	8X10	10 2.20
AH034304	10X12	10 3.45

Ταχυσύνδεσμος αρσενικός - μαστός για λάστιχο



ΤΥΠΟΣ	ΣΥΣΚ.	€
AH020103	6X14	10 2.75
AH020107	8X17	10 3.20
AH020109	10X19	10 4.05

Μούφα/Μαστός-σφικτήρας για λάστιχο



ΤΥΠΟΣ	ΣΥΣΚ.	€
AH010312	1/4"-6X14	10 3.50
AH010316	1/4"-8X17	10 3.85
AH010321	3/8"-6X14	10 3.95
AH010325	3/8"-8X17	10 4.15

Μούφα/Μαστός-ελατήριο για λάστιχο

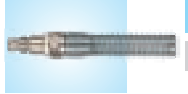

ΤΥΠΟΣ	ΣΥΣΚ.	€
AH034101	1/4"-6X8	10 1.85
AH034103	1/4"-6X8(τρελό)	10 3.05
AH034102	1/4"-8X10	10 2.05
AH034104	1/4"-8X10(τρελό)	10 3.20

Μαστός-μαστός σφικτήρας για λάστιχο



ΤΥΠΟΣ	ΣΥΣΚ.	€
AH010212	1/4"-6X14	10 3.40
AH010216	1/4"-8X17	10 3.60
AH010221	3/8"-6X14	10 3.65
AH010225	3/8"-8X17	10 3.85

Ταχυσύνδεσμος αρσενικός-ουρά



ΤΥΠΟΣ	ΣΥΣΚ.	€
AT022902	8	10 1.62
AT023802	8	10 1.30

Μαστός-μαστός προέκταση για λάστιχο



ΤΥΠΟΣ	ΣΥΣΚ.	€
AS011701	6	10 0.75
AS011702	8	10 0.87

Μαστός-μαστός για λάστιχο



ΤΥΠΟΣ	ΣΥΣΚ.	€
AS010405	1/4"-7	10 1.12
AS010410	3/8"-9	10 2.05

Ουρά μαγιονέ/Μαστός για λάστιχο



ΤΥΠΟΣ	ΣΥΣΚ.	€
AH010501	6	10 1.27
AH010502	7	10 1.27
AH010503	8	10 1.27
AH010506	9	10 1.37

Ουρά μαγιονέ/Μαστός-ελατήριο για λάστιχο



ΤΥΠΟΣ	ΣΥΣΚ.	€
AH034003	5X8	10 2.10
AH034001	6X8	10 2.05
AH034002	6X8(τρελό)	10 3.25
AH034009	8X10	10 2.20
AH034011	8X10(τρελό)	10 3.60

Ουρά μαγιονέ/Μαστός-σφικτήρας για λάστιχο



ΤΥΠΟΣ	ΣΥΣΚ.	€
AH010103	6X14	10 2.50
AH010107	8X17	10 3.00
AH010109	10X19	10 3.90

Κοφτό παξιμάδι/Μαστός



ΤΥΠΟΣ	ΣΥΣΚ.	€
AH010901	1/4"	10 1.57
AH010902	3/8"	10 1.93

Κοφτό παξιμάδι/Κοφτό παξιμάδι



ΤΥΠΟΣ	ΣΥΣΚ.	€
AH011101	1/4"	10 2.45

Κοφτό παξιμάδι



ΤΥΠΟΣ	ΣΥΣΚ.	€
Ai011303	1/4"	10 0.55
Ai011302	3/8"	10 0.55

ΕΞΑΡΤΗΜΑΤΑ ΔΙΚΤΥΟΥ ΑΕΡΑ

Ball valve θηλυκό/θηλυκό



ΤΥΠΟΣ	ΣΥΣΚ.	€
AH042502	1/4"	5 6.40
AH042503	3/8"	5 5.60

Ρουμπινέτο αρσενικό Κοφτό παξιμάδι



ΤΥΠΟΣ	ΣΥΣΚ.	€
AH042902	1/4"	5 5.60
AH042903	3/8"	5 5.60

Ρουμπινέτο αρσενικό/Αρσενικό



ΤΥΠΟΣ	ΣΥΣΚ.	€
AH043002	1/4"	5 5.00
AH043003	3/8"	5 5.90

Συστολή Αμερικής



ΤΥΠΟΣ	ΣΥΣΚ.	€
AS031205	1/4"-1/8"	10 0.95
AS031209	3/8"-1/8"	10 1.05
AS031210	3/8"-1/4"	10 0.95
AS031214	1/2"-1/4"	10 1.37
AS031215	1/2"-3/8"	10 1.27
AS031218	3/4"-3/8"	10 2.30

Μούφα



ΤΥΠΟΣ	ΣΥΣΚ.	€
AS030801	1/8"	10 0.90
AS030802	1/4"	10 1.10
AS030803	3/8"	10 1.43
AS030804	1/2"	10 2.20

Μαστός



ΤΥΠΟΣ	ΣΥΣΚ.	€
AS030901	1/8"	10 0.87
AS030904	1/4"	10 1.25
AS030907	3/8"	10 1.43
AS030909	1/2"	10 1.77

Μαστός συστολικός



ΤΥΠΟΣ	ΣΥΣΚ.	€
AS030902	1/8"-1/4"	10 0.90
AS030903	1/8"-3/8"	10 1.23
AS030905	1/4"-3/8"	10 1.30
AS030908	3/8"-1/2"	10 1.80

Προέκταση & καμπάνες



ΤΥΠΟΣ	ΣΥΣΚ.	€
AS031201	1/8"-1/8"	10 0.85
AS031202	1/8"-1/4"	10 1.07
AS031207	1/4"-3/8"	10 1.52

Τάπα



ΤΥΠΟΣ	ΣΥΣΚ.	€
AS031301	1/8"	10 0.67
AS031302	1/4"	10 1.07
AS031303	3/8"	10 1.37
AS031305	3/4"	10 2.65

T αρσενικό



ΤΥΠΟΣ	ΣΥΣΚ.	€
AS031925	1/4"	10 2.75

T θηλυκό



ΤΥΠΟΣ	ΣΥΣΚ.	€
AS031917	1/4"	10 3.65
AS031918	3/8"	10 3.55

Y αρσενικό-θηλυκό-θηλυκό



ΤΥΠΟΣ	ΣΥΣΚ.	€
AS030101	1/4"	10 2.85
AS030102	3/8"	10 3.95

T αρσενικό-θηλυκό-θηλυκό



ΤΥΠΟΣ	ΣΥΣΚ.	€
AS031901	1/8"	10 1.95
AS031902	1/4"	10 3.40
AS031903	3/8"	10 3.55

Γωνία αρσενική-θηλυκή



ΤΥΠΟΣ	ΣΥΣΚ.	€
AS031601	1/8"	10 1.45
AS031602	1/4"	10 1.97
AS031603	3/8"	10 2.85
AS031604	1/2"	10 5.10

Περιστροφικοί σύνδεσμοι



ΤΥΠΟΣ	ΕΙΣΟΔ.-ΕΞΟΔ.	ΓΩΝΙΑ	€
AH025201	1/4"Α-1/4"Θ	0-90°	22.60

Νέοι περιστροφικοί σύνδεσμοι.
Μπορούν να προσαρμόσουν την γωνία
Από 0° έως 90° για τα **AH025201**

ΕΞΑΡΤΗΜΑΤΑ ΔΙΚΤΥΟΥ ΑΕΡΑ

Ταχυσύνδεσμος
Μαστός

ΤΥΠΟΣ		ΣΥΣΚ.	€
AH037102	1/8"-6	10	2.10
AH037103	1/4"-6	10	2.25
AH037104	1/4"-8	10	2.35
AH037107	3/8"-8	10	3.20

Γωνία ταχυσύνδεσμος -
μαστός

ΤΥΠΟΣ		ΣΥΣΚ.	€
AH037302	1/8"-6	10	3.00
AH037303	1/4"-6	10	3.35
AH037304	1/4"-8	10	3.75

Σύνδεσμος σωλήνα



ΤΥΠΟΣ		ΣΥΣΚ.	€
AH037202	6	10	3.25
AH037203	8	10	3.60

Ταυ ταχυσύνδεσμος - μαστός



ΤΥΠΟΣ		ΣΥΣΚ.	€
AH037502	6X6X1/8A	10	6.10
AH037503	6X6X1/4A	10	6.30
AH037504	8X8X1/4A	10	6.90
AH037506	8X8X3/8A	10	8.40

Ταυ ταχυσύνδεσμος



ΤΥΠΟΣ		ΣΥΣΚ.	€
AH033202	6X6X6	10	5.30
AH033203	8X8X8	10	6.00

Σειρά T2 & T3

Ταχυσύνδεσμοι με ασφάλεια, ρύθμιση ροής αέρος και εκτόνωση πίεσης.

Διαδικασία λειτουργίας ταχυσυνδέσμου

1. Ταχυσύνδεσμος
2. Ασφάλεια
3. Ρύθμιση ροής αέρος
4. Εκτόνωση πίεσης και ξεκούμπωμα



Κουμπώνει σε όλα τα προφίλ.



Σειρά T2

Ταχυσύνδεσμοι με αρσενικό σπειρώμα

ΤΥΠΟΣ		ΣΥΣΚΕΥΑΣΙΑ	€
AH025726	1/4"	5	10.30
AH025727	3/8"	5	10.30
AH025728	1/2"	5	10.40

Σειρά T3

Ταχυσύνδεσμοι με θηλυκό σπειρώμα

ΤΥΠΟΣ		ΣΥΣΚΕΥΑΣΙΑ	€
AH025724	1/4"	5	10.40
AH025725	3/8"	5	10.50

ΦΙΛΤΡΑ OMEGA

ΠΡΟΦΙΛΤΡΑ 3 micron



ΤΥΠΟΣ/ ΚΩΔΙΚΟΣ	lit/min	∅	€	ΑΝΤΑΛΛΑΚΤΙΚΟ ΣΤΟΙΧΕΙΟ	€
AF0056P	1,000	3/8"	105.00	06050P	28.00
AF0076P	1,300	1/2"	120.00	07050P	34.50
AF0106P	2,000	3/4"	140.00	14050P	44.50
AF0186P	3,300	1"	190.00	12075P	56.00
AF0306P	5,583	1"	220.00	22075P	79.00
AF0476P	8,500	1-1/2"	260.00	32075P	95.00

Προ-φίλτρα σχεδιασμένα να έχουν μεγάλη διάρκεια ζωής καθώς και πολύ υψηλή αντοχή σε θερμότητα και λιπαντικά σωματίδια. Είναι τα πιο κατάλληλα για πρώτη προστασία μιας εγκατάστασης αέρα καθώς και κατακρατούν στερεά και υγρά σωματίδια διαμέτρου πάνω από 3μm. Με ελάχιστη πτώση πίεσης.

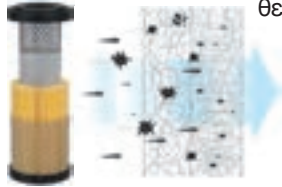

ΠΡΟΦΙΛΤΡΑ 1 micron



ΤΥΠΟΣ/ ΚΩΔΙΚΟΣ	lit/min	∅	€	ΑΝΤΑΛΛΑΚΤΙΚΟ ΣΤΟΙΧΕΙΟ	€
AF0056R	1,000	3/8"	105.00	06050R	28.00
AF0076R	1,300	1/2"	120.00	07050R	34.50
AF0106R	2,000	3/4"	140.00	14050R	44.50
AF0186R	3,300	1"	190.00	12075R	56.00
AF0306R	5,583	1"	220.00	22075R	79.00
AF0476R	8,500	1-1/2"	260.00	32075R	95.00

Προφίλτρα που εκμεταλλεύονται τις αρχές της κρούσης, της συγκράτησης και της συμφύσεως, για να κατακρατήσουν στερεά, υγρά σωματίδια ως 1μm.



ΦΙΛΤΡΟ ΕΛΑΙΟΥ 0,1 micron



ΤΥΠΟΣ/ ΚΩΔΙΚΟΣ	lit/min	∅	€	ΑΝΤΑΛΛΑΚΤΙΚΟ ΣΤΟΙΧΕΙΟ	€
AF0056M	1,000	3/8"	105.00	06050M	28.00
AF0076M	1,300	1/2"	120.00	07050M	34.50
AF0106M	2,000	3/4"	140.00	14050M	44.50
AF0186M	3,300	1"	190.00	12075M	56.00
AF0306M	5,583	1"	220.00	22075M	79.00
AF0476M	8,500	1-1/2"	260.00	32075M	95.00

Φίλτρα συγκράτησης, κατάλληλα για σωματίδια λαδιού και στερεά, διαμέτρου ως 0,1μm. Τα φίλτρα εκμεταλλεύονται τις αρχές της κρούσης, της συγκράτησης και της συμφύσεως, κατακρατώντας τα μικρά σωματίδια σε μορφή σταγόνων στο κάτω μέρος του κελύφους του φίλτρου.

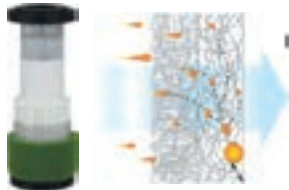

ΦΙΛΤΡΟ ΕΛΑΙΟΥ 0,01 micron



ΤΥΠΟΣ/ ΚΩΔΙΚΟΣ	lit/min	∅	€	ΑΝΤΑΛΛΑΚΤΙΚΟ ΣΤΟΙΧΕΙΟ	€
AF0056S	1,000	3/8"	105.00	06050S	28.00
AF0076S	1,300	1/2"	120.00	07050S	34.50
AF0106S	2,000	3/4"	140.00	14050S	44.50
AF0186S	3,300	1"	190.00	12075S	56.00
AF0306S	5,583	1"	220.00	22075S	79.00
AF0476S	8,500	1-1/2"	260.00	32075S	95.00

Φίλτρα λαδιού, ικανά να κατακρατούν στερεά και υγρά σωματίδια διαμέτρου πάνω από 0,01μm, παρέχοντας αέρα πρακτικά απαλλαγμένο από λάδια και ακαθαρσίες σε ποσοστό 99.99%. Χρησιμοποιούνται και σαν προφίλτρα για τη σειρά φίλτρων ενεργού άνθρακα.

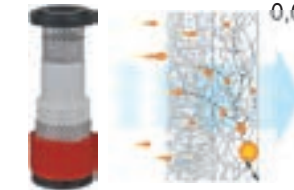

ΕΝΕΡΓΟΥ ΑΝΘΡΑΚΑ



ΤΥΠΟΣ/ ΚΩΔΙΚΟΣ	lit/min	∅	€	ΑΝΤΑΛΛΑΚΤΙΚΟ ΣΤΟΙΧΕΙΟ	€
AF0056A	1,000	3/8"	105.00	06050A	28.00
AF0076A	1,300	1/2"	120.00	07050A	34.50
AF0106A	2,000	3/4"	140.00	14050A	44.50
AF0186A	3,300	1"	190.00	12075A	56.00
AF0306A	5,583	1"	220.00	22075A	79.00
AF0476A	8,500	1-1/2"	260.00	32075A	95.00

Φίλτρο αναρρόφησης που προσελκύει και απορροφά μέσα στα μόρια ενεργού άνθρακα ατμούς και οσμές, μετά την κατακράτηση του λαδιού από ένα φίλτρο λαδιού. Για το λόγο αυτό πρέπει να προηγείται φίλτρο ή προφίλτρο ελαίου.

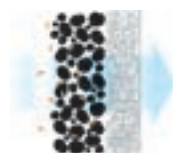

ΕΞΑΡΤΗΜΑΤΑ ΦΙΛΤΡΩΝ

ΤΥΠΟΣ	ΠΕΡΙΓΡΑΦΗ	€
3500666	Δείκτης διαφορικής πίεσης	23.70
3500713	Διαφορικό μανόμετρο	55.00

ΧΕΙΡΟΚΙΝΗΤΗ ΒΑΛΒΙΔΑ ΕΞΥΔΑΤΩΣΗΣ

ΤΥΠΟΣ	ΠΕΡΙΓΡΑΦΗ	€
3400709	Για φίλτρα	10.60

ΣΕΙΡΑ "Ε" & "Μ"

ΡΥΘΜΙΣΤΕΣ ΠΙΕΣΗΣ ΓΡΑΜΜΗΣ



- ✓ Μεταλλικός κορμός βαμμένος με εποξική ρητίνη.
- ✓ Ρύθμιση της πίεσης με πιστόνι.
- ✓ Ρυθμιστής από πολυμερές που κουμπώνει.
- ✓ Ενσωματωμένη βαλβίδα ανακούφισης.
- ✓ Μανόμετρο 0-16bar / 0-230psi.
- ✓ Θερμοκρασία λειτουργίας από -25°C έως +50°C.
- ✓ Στο M/350 ρύθμιση με σύστημα μεμβράνης για μείωση των τριβών.

ΤΥΠΟΣ	ΕΙΣ-ΕΞΟΔ.	lit/min	Bar	€
E/15/2	1/4"-1/4"	1400	14	27.00
E/25/2	3/8"-3/8"	2800	14	47.50
E/25/3	1/2"-1/2"	2800	14	46.50
M/350/2	1"-1"	5200	12	130.00

ΥΔΑΤΟΠΑΓΙΔΕΣ



- ✓ Μεταλλικός κορμός βαμμένος με εποξική ρητίνη.
- ✓ Δοχείο από διαφανές πολυμερές 20 - 50 cm³.
- ✓ Σύστημα ημιαυτόματης απομάκρυνσης του συμπυκνώματος.
- ✓ Στοιχείο φίλτρου 40μm, προαιρετικά 5-20μm.
- ✓ Μπρούτζινο φίλτρο στο M/300/2 40μm.
- ✓ Θερμοκρασία λειτουργίας από -25°C έως +50°C.

ΤΥΠΟΣ	ΕΙΣ-ΕΞΟΔ.	ΧΩΡΗΤ(cm ³)	Bar	lit/min	€
E/10/2	1/4"-1/4"	20	12	1400	19.90
E/20/2	3/8"-3/8"	50	12	2200	33.00
E/20/3	1/2"-1/2"	50	12	2200	31.00
M/300/2	1"-1"	200	10	4400	57.00

ΕΛΑΙΩΤΗΡΕΣ



- ✓ Μεταλλικός κορμός ή κορμός από ZAMAC (M/310/2) βαμμένος με εποξική ρητίνη.
- ✓ Δοχείο από διαφανές πολυμερές χωρητικότητας 40 - 100 cm³.
- ✓ Ρυθμιστής με παράθυρο λαδιού ορατό από όλες τις θέσεις και μικρομετρική ρύθμιση.
- ✓ Ειδική βαλβίδα που κάνει δυνατή τη λίπανση ακόμα και σε πολύ μικρή ροή αέρα.
- ✓ Θερμοκρασία λειτουργίας από -25°C έως +50°C.
- ✓ Αναρρόφηση λαδιού με μπρούτζινο σωλήνα και φίλτρο (M/310/2).

ΤΥΠΟΣ	ΕΙΣ-ΕΞΟΔ.	ΧΩΡΗΤ(cm ³)	Bar	lit/min	€
E/11/2	1/4"-1/4"	40	12		26.00
E/21/2	3/8"-3/8"	100	12		41.00
E/21/3	1/2"-1/2"	100	12		37.00
M/310/2	1"-1"	400	10	6000	77.00

ΦΙΛΤΡΟΡΥΘΜΙΣΤΕΣ



- Είναι ο συνδυασμός ενός ρυθμιστή γραμμής και μίας υδατοπαγίδας.
- ✓ Μεταλλικός κορμός βαμμένος με εποξική ρητίνη.
 - ✓ Ρύθμιση της πίεσης με πιστόνι.
 - ✓ Ρυθμιστής από πολυμερές που κουμπώνει.
 - ✓ Ενσωματωμένη βαλβίδα ανακούφισης.
 - ✓ Μανόμετρο 0-16bar / 0-230psi.
 - ✓ Δοχείο από διαφανές πολυμερές 20-50cm³.
 - ✓ Σύστημα ημιαυτόματης απομάκρυνσης του συμπυκνώματος.
 - ✓ Στοιχείο φίλτρου 40μm, προαιρετικά 5-20μm.
 - ✓ Θερμοκρασία λειτουργίας από -25°C έως +50°C.

ΤΥΠΟΣ	ΕΙΣ-ΕΞΟΔ.	Bar	lit/min	€
E/14/2	1/4"	12		34.00
E/24/2	3/8"	12		59.00
E/24/3	1/2"	12		56.00

ΦΙΛΤΡΟΥΘΜΙΣΤΕΣ ΜΕ ΕΛΑΙΩΤΗΡΑ

ΣΕΙΡΑ "Ε" & "Μ"

Είναι ο συνδυασμός ρυθμιστή γραμμής, υδατοπαγίδα και ελαιωτήρα.

- ✓ Μεταλλικός κορμός ή κορμός από ZAMAC (M/330/2) βαμμένος με εποξική ρητίνη.
- ✓ Ρύθμιση της πίεσης με πιστόνι.
- ✓ Ρυθμιστής από πολυμερές που κουμπώνει.
- ✓ Μανόμετρο 0-16bar / 0-230psi.
- ✓ Θερμοκρασία λειτουργίας από -25°C έως +50°C.
- ✓ Δοχείο από διαφανές πολυμερές 20 - 50 cm³.
- ✓ Σύστημα ημιαυτόματης απομάκρυνσης του συμπυκνώματος.
- ✓ Ειδική βαλβίδα που κάνει δυνατή τη λίπανση ακόμα και σε πολύ μικρή ροή αέρα.



E 32A

ΤΥΠΟΣ	ΕΙΣ-ΕΞΟΔ.	€
E/12/2	1/4"	64.00
E/22/2	3/8"	100.00
E/22/3	1/2"	89.00
E 32A	1/2"	425.00
M/330/2	1"	280.00

ΕΞΑΡΤΗΜΑΤΑ

ΠΡΟΦΥΛΑΚΤΗΡΕΣ - ΜΕΤΑΛΛΙΚΑ ΔΟΧΕΙΑ



ΤΥΠΟΣ	ΠΕΡΙΓΡΑΦΗ	€
BH118179	Μεταλλικό δοχείο E10	23.50
BH118184	Μεταλλικό δοχείο E20	32.00
BH118589	Μεταλλικό δοχείο E34	96.00
BH118032	Μεταλλικό δοχείο E38D	27.00
F/182/3	Προφυλακτήρας M300-310	17.00

ΓΥΑΛΙΝΑ ΔΟΧΕΙΑ



ΤΥΠΟΣ	ΠΕΡΙΓΡΑΦΗ	€
BH118284	Σειρά E10/E14	10.90
BE118103	Σειρά E11	6.30
BH118313	Σειρά E20/E24	16.50
BE118148	Σειρά E21	11.90
BH118358	Σειρά M300	48.50
BE118372	Σειρά M310	44.25

ΡΑΚΟΡ ΣΥΝΔΕΣΗΣ



ΤΥΠΟΣ	ΠΕΡΙΓΡΑΦΗ	€
BS118113	1/4" Θ E10	1.80
BS118176	1/8" Θ E10	1.90
BS118177	3/8" Θ E20	3.10
BS118178	1/2" Θ E20	3.10
F/180/2	3/4" Θ M300, M350	9.20
F/180/3	1" Θ M300, M350	8.80

ΒΑΣΕΙΣ ΣΤΗΡΙΞΗΣ

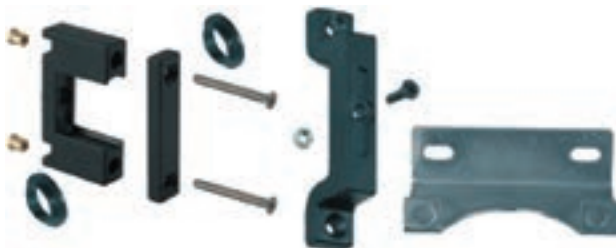

ΤΥΠΟΣ	ΠΕΡΙΓΡΑΦΗ	€
E/181/10	Σειρά E10	11.50
E/182/20	Σειρά E20	11.50
E/183/10	Τοίχου E10	4.65
E/184/20	Τοίχου E20	4.70
F/181/3	M350	11.20

ΤΣΙΜΟΥΧΕΣ



ΤΥΠΟΣ	ΠΕΡΙΓΡΑΦΗ	€
BB118111	Σειρά E10	0.40
BB118246	Σειρά E20	0.45

ΕΞΑΡΤΗΜΑΤΑ

ΜΑΝΟΜΕΤΡΑ



ΤΥΠΟΣ	ΠΕΡΙΓΡΑΦΗ	€
BM118234	E10, E20	8.40
BM118506	E32A 1/8"	15.00
BM108152	M/350, 1/8" Ø50	8.40

ΕΛΑΣΤΙΚΟΙ ΣΩΛΗΝΕΣ

PU



ΕΥΚΑΜΠΤΟΙ ΣΩΛΗΝΕΣ ΓΙΑ ΚΛΑΔΕΥΤΙΚΑ

ΤΥΠΟΣ	ΥΛΙΚΟ	ΔΙΑΣΤΑΣΕΙΣ	€
PATECN0604	PA	4/6	1.07
TAGAZ08055	PU	8X5,5	0.85
TAGAZ10075	PU	10X7,5	1.45

RILSAN



RPL



PVC



ΤΥΠΟΣ	ΥΛΙΚΟ	ΔΙΑΣΤΑΣΕΙΣ	ΣΥΣΚΕΥΑΣΙΑ	ΛΕΠΤΟΜ.	€/τεμ
AH035301	RPL	6X8	9 τεμ. X 30μ.		23.70
AH035302	RPL	8X10	5 τεμ. X 30μ.		32.50
AH035303	RPL	10X12	4 τεμ. X 30μ.		44.00
AH035104	RILSAN	6X8	9 τεμ. X 30μ.		44.50
AH035108	RILSAN	8X10	5 τεμ. X 30μ.		62.00
AH035112	RILSAN	10X12	4 τεμ. X 30μ.		78.00
ADAIR 8x15	PVC	8X15	1 τεμ. X 50μ.	(τιμή/μέτρο) Μπλε	1.00



ΣΤΟΙΧΕΙΑ ΦΙΛΤΡΟΥ 5μm

ΤΥΠΟΣ	ΠΕΡΙΓΡΑΦΗ	€
BG118290	E10, E14	4.25
BG118293	E20	4.85
BG118781	E34	22.30

ΣΤΟΙΧΕΙΑ ΦΙΛΤΡΟΥ 20μm

ΤΥΠΟΣ	ΠΕΡΙΓΡΑΦΗ	€
BG118291	E10, E14	4.25
BG118294	E20	4.85
BG118780	E34	22.30

ΣΤΟΙΧΕΙΑ ΦΙΛΤΡΟΥ 40μm

ΤΥΠΟΣ	ΠΕΡΙΓΡΑΦΗ	€
BG118252	E10, E14	4.25
BG118196	E20	4.85
BG118355	M300, E34	22.30
BG118386	M350	7.20

ΣΤΟΙΧΕΙΑ ΦΙΛΤΡΟΥ 50μm

ΤΥΠΟΣ	ΠΕΡΙΓΡΑΦΗ	€
BG118393	M310	3.35

ΑΝΤΑΛΛΑΚΤΙΚΑ - ΣΤΗΡΙΓΜΑΤΑ



ΤΥΠΟΣ	ΠΕΡΙΓΡΑΦΗ	ΣΕΙΡΑ	€
*BH118513	Αυτόματη βαλβίδα στραγγισμού "E20"	70.00	
F/171/1	1/4" για σειρά "M" ή "E"		3.70
F/176/1	3/8" για σειρά "M" ή "E"		3.70

ΕΝΔΕΙΚΤΙΚΑ ΔΙΑΓΡΑΜΜΑΤΑ ΔΙΚΤΥΟΥ ΑΕΡΑ

ΓΕΝΙΚΑ

Μια πλήρης εγκατάσταση αέρα, αποτελούμενη από αεροσυμπιεστή, μεταψύκτη, δοχείο αέρα, ξηραντή, φίλτρα και αυτόματες βαλβίδες εξυδάτωσης.

Εάν ο αεροσυμπιεστής είναι κοχλιοφόρος τότε δεν χρειάζεται μεταψύκτης διότι ο αέρας του κοχλιοφόρου είναι 5-10 °C πάνω από την θερμοκρασία περιβάλλοντος. Ο ξηραντής και τα φίλτρα θα πρέπει να επιλεγούν ανάλογα με την καθαρότητα του αέρα που θέλουμε να πετύχουμε. Ο χώρος θα πρέπει να διαθέτει εξαερισμό, και εφ' όσον αυτό είναι δυνατόν, ο θερμός αέρας από την ψύξη του αεροσυμπιεστή να απάγεται εκτός του χώρου λειτουργίας.

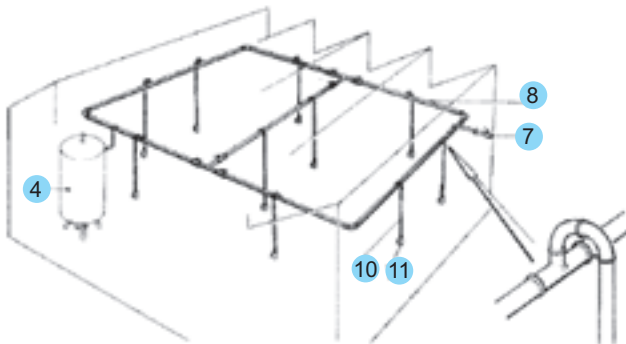
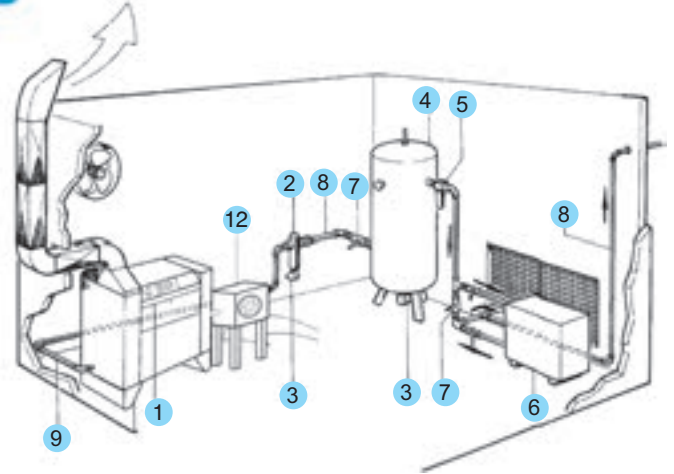

ΔΙΚΤΥΩΣΗ

Στο αριστερό διάγραμμα φαίνεται μια εγκατάσταση σωληνώσεων για δίκτυο αέρα, με βοηθητικό δοχείο. Στη λεπτομέρεια βλέπουμε πως πρέπει να ξεκινούν οι κατεβασίες από τις κυρίως σωληνώσεις.

Διάγραμμα εγκατάστασης για εμβολοφόρους κοινούς ή αθόρυβους αεροσυμπιεστές.

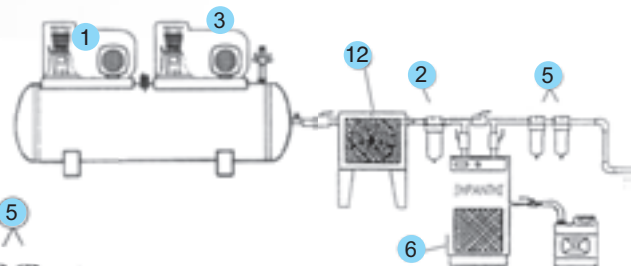
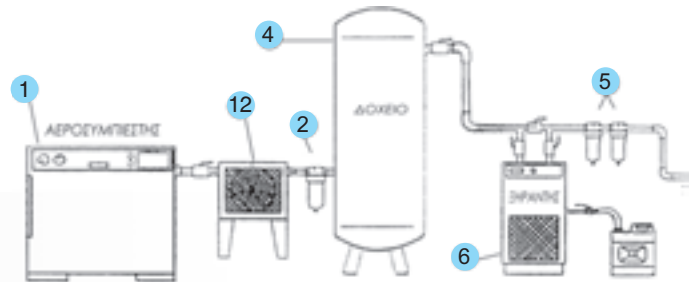

Διάγραμμα εγκατάστασης για κοχλιοφόρους αεροσυμπιεστές.

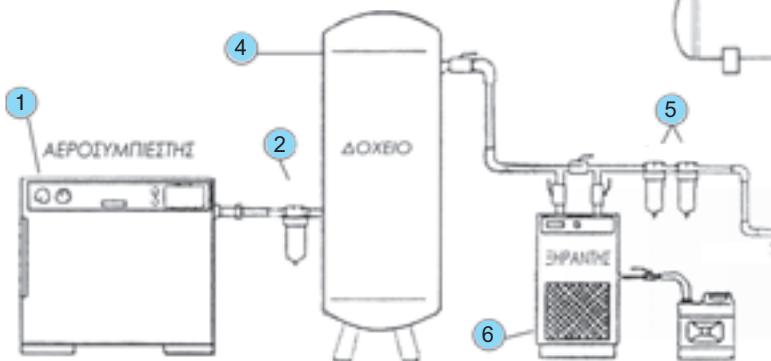

ΠΕΡΙΓΡΑΦΗ	ΣΕΛΙΔΑ
1 Αεροσυμπιεστής	7,9,16,17,18,19
2 Κεραμικό προφίλτρο	25
3 Αυτόματη βαλβίδα στραγγισμού	16
4 Δοχείο αέρα	10
5 Προφίλτρο & φίλτρο ελαίου	25
6 Ξηραντής	20

ΠΕΡΙΓΡΑΦΗ	ΣΕΛΙΔΑ
7 Βάνα ball valve	16
8 Σωλήνωση - εξαρτήματα δικτύου	21, 22, 23, 24
9 Εύκαμπτη προέκταση	16
10 Γραμμή δικτύου	
11 Παροχή	21, 22, 24
12 Μεταψύκτης	20

ΕΠΕΞΗΓΗΣΗ ΣΥΜΒΟΛΩΝ



ΦΑΝΟΠΟΙΕΙΑ



ΒΙΟΜΗΧΑΝΙΑ



ΕΠΙΠΛΑ



ΒΑΦΗ



ΙΔΑΝΙΚΟ



ΕΠΑΡΚΕΣ



ΑΚΑΤΑΛΛΗΛΟ

ΠΙΣΤΟΛΙ ΒΑΦΗΣ ΧΑΜΗΛΗΣ ΠΙΕΣΗΣ

Πιστόλι βαφής χαμηλής πίεσης.
Μέγιστη πίεση 2.5 Bar

ΤΥΠΟΣ	ΜΠΕΚ	ΔΟΧΕΙΟ	€
G3	0.5-0.7	1 Kg	45.50



ΤΥΠΟΣ	ΑΝΤΑΛΛΑΚΤΙΚΑ
*BL088019	Δοχείο 1000 cc
*BC088018	Φλάντζα



ΑΕΡΟΓΡΑΦΟΙ

ΤΥΠΟΣ	ΜΠΕΚ	ΔΟΧΕΙΟ	€
GF 03/100	0.3	100 cc	34.00
GF 07/100	0.7	100 cc	34.00
GF 03/250	0.3	250 cc	34.00
GF 05/250	0.5	250 cc	34.00
GF 10/250	1.0	250 cc	34.00



ΣΕΤ ΜΠΕΚ ΠΙΣΤΟΛΙΩΝ ΒΑΦΗΣ

ΜΠΕΚ	GF
Σετ μπεκ 0.3	BH139311
Σετ μπεκ 0.5	BH138945
Σετ μπεκ 0.7	BH138946
Σετ μπεκ 1.0	BH138947

ΤΥΠΟΣ	ΑΝΤΑΛΛΑΚΤΙΚΟ ΔΟΧΕΙΟ
BE138683	100 cc (GF)
BE138684	250 cc (GF)
BE139374	500 cc (GF)



ΠΙΣΤΟΛΙ ΒΑΦΗΣ ΣΕΙΡΑ F1



F1/N/I

NEO



F1/N/S

NEO

ΣΕΤ ΜΠΕΚ ΠΙΣΤΟΛΙΩΝ ΒΑΦΗΣ

ΜΠΕΚ	F1/S	F1/I
Σετ μπεκ 1.2	BH089643	BH088301
Σετ μπεκ 1.5	BH089644	BH088302
Σετ μπεκ 1.8	BH089645	BH088303
Σετ μπεκ 2.0	BH089646	BH088401
Σετ μπεκ 2.5	BH089647	BH088767

ΤΥΠΟΣ	ΑΝΤΑΛΛΑΚΤΙΚΑ
BH138299	Κάτω δοχείο Alu 1kg F1/N/I
BL138209	Άνω δοχείο Alu 1kg F1/N/S
BC088984	Φλάντζα F1/N/I



ΤΥΠΟΣ	ΜΠΕΚ	ΔΟΧΕΙΟ	€
F1/N/I	1.2 - 1.5 - 1.8 - 2.0 - 2.5	1Kg κάτω	42.50
F1/N/S	1.2 - 1.5 - 1.8 - 2.0 - 2.5	1Kg άνω	38.00



Πεπιεσμένος αέρας

Πιστόλια Βαφής



31

ΠΙΣΤΟΛΙΑ ΒΑΦΗΣ ΣΕΙΡΑ ΑΤ, ΑΤ-LUX

ΠΟΙΟΤΙΚΗ
ΕΠΙΛΟΓΗ

Δοχείο 1000 cc
με φίλτρο FV/S 5000

Βεντάλια και μπεκ
από ανοξείδωτο
χάλυβα (ATLUX)

Καπέλο υψηλής
εξάχνωσης

Εργονομική λαβή

Κορμός από
επινικελωμένο αλουμίνιο

Ρυθμιστής μορφής jet από
στρόγγυλο σε βεντάλια

Ρυθμιστής
ποσότητας χρώματος

Ρυθμιστής
παροχής αέρα



AT/I



AT/S



AT-LUX/I



AT-LUX/S

ΤΥΠΟΣ	ΜΠΕΚ	ΔΟΧΕΙΟ	€
AT/I	1.3 - 1.5 - 1.7 - 1.9 - 2.2 - 2.5	1Kg κάτω	89.00
AT/S	1.3 - 1.5 - 1.7 - 1.9 - 2.2 - 2.5	500 cc NYLON άνω	79.00

ΤΥΠΟΣ	ΜΠΕΚ	ΔΟΧΕΙΟ	€
AT/LUX/I	1.3 - 1.5 - 1.7 - 1.9 - 2.2 - 2.5	1Kg κάτω	320.00
AT-LUX/S	1.3 - 1.5 - 1.7 - 1.9 - 2.2 - 2.5	600 cc NYLON άνω	240.00



ΑΝΤΑΛΛΑΚΤΙΚΑ ΦΙΛΤΡΑ

AH085511 Φίλτρο κάτω δοχείο
AH085521 Φίλτρο άνω δοχείο

ΣΕΤ ΜΠΕΚ ΠΙΣΤΟΛΙΩΝ ΒΑΦΗΣ

ΠΙΣΤΟΛΙ	ΦΛΑΝΤΖΑ	ΑΝΤΑΛΛΑΚΤΙΚΑ ΔΟΧΕΙΑ
AT/I	BC088276	BH138299
AT-LUX/I	BC088276	BH088606
AT/S		BE088748
AT-LUX/S		BH088697

	AT/I	AT/LUX-I	AT/S	AT/LUX-S
Σετ μπεκ 1.3	BH089620	BH089602	BH089627	BH089608
Σετ μπεκ 1.5	BH089621	BH089603	BH089628	BH089609
Σετ μπεκ 1.7	BH089622	BH089604	BH089629	BH089610
Σετ μπεκ 1.9	BH089623	BH089605	BH089630	BH089611
Σετ μπεκ 2.2	BH089624	BH089606	BH089631	BH089612
Σετ μπεκ 2.5	BH089625	BH089607	BH089632	BH089613

ΦΥΣΗΤΗΡΕΣ



ΤΥΠΟΣ	ΠΕΡΙΓΡΑΦΗ	€
25/A2	Φυσητήρας mignon	9.40
25/B1	Φυσητήρας μεταλλικός	6.80
25/B2	Φυσητήρας μεταλλικός μακρύς	9.20
AP/3	Φυσητήρας προοδευτικής πίεσης	10.00
AP/V	Φυσητήρας προοδευτικής πίεσης με μηχανική αύξηση της ποσότητας του αέρα	11.90
25/B3	Φυσητήρας προοδευτικής πίεσης με ελάχιστη μύτη	6.80

ΑΕΡΟΜΕΤΡΑ



ΤΥΠΟΣ	ΠΕΡΙΓΡΑΦΗ	€
25/D	Αερόμετρο για λάστιχα	16.80
25/G 60	Αερόμετρο για λάστιχα μεταλλικό	41.00
25/E-TN	Αερόμετρο για λάστιχα επαγγελματικό	62.00
25/W	Τσοκ αερομέτρου για λάστιχα	2.00
25/I	Τσοκ αερομέτρου για λάστιχα μακρύ	12.80
25/GR 80	Αερόμετρο για λάστιχα βαρέως τύπου	56.00
25/FLEX 60	Αερόμετρο επαγγελματικό 360°	57.00
AH061303	Λάστιχο και τσοκ για 25/I	17.30
AH061304	Λάστιχο και τσοκ αερομέτρου	10.20

ΑΕΡΟΓΡΑΣΑΔΟΡΟΙ



ΤΥΠΟΣ	ΠΕΡΙΓΡΑΦΗ
BM068009	Μανόμετρο αερομέτρου για 25/E
BM108034	Μανόμετρο αερομέτρου 25/FLEX-60

ΤΥΠΟΣ	ΠΕΡΙΓΡΑΦΗ	€
PN/505	Αερογρασαδόρος ημιαυτόματος	190.00
P/510	Πιστόλι γράσου	40.50
AH090701	Λάστιχο 10X1 400mm	9.80
AH090501	Κεφαλή για εξάγωνο γρασαδόρακι	5.60
AH090602	Τσοκ γρασαδόρου	3.40

ΠΙΣΤΟΛΙ ΑΝΑΜΕΙΞΗΣ ΥΓΡΩΝ ΜΕ ΠΕΠΙΕΣΜΕΝΟ ΑΕΡΑ

ΤΥΠΟΣ	ΠΕΡΙΓΡΑΦΗ	€
26/L-R	Πιστόλι ανάμειξης υγρών - αέρα	26.50



26/L-R

ΠΙΣΤΟΛΙ ΡΟΗΣ ΥΓΡΩΝ ΥΠΟ ΠΙΕΣΗ

ΤΥΠΟΣ	ΠΕΡΙΓΡΑΦΗ	€
26/CR	Πίεση λειτουργίας έως 10bar	16.60



26/CR

ΠΕΤΡΕΛΙΕΡΕΣ



26/B-TN



26/E



26/B

ΤΥΠΟΣ	ΠΕΡΙΓΡΑΦΗ	€
26/B-TN	Πετρελιέρα επαγγελματική για διαλυτικό	24.10
26/E	Πετρελιέρα πλαστική	14.60
26/B	Πετρελιέρα μεταλλική	26.50

ΠΙΣΤΟΛΙΑ ΑΜΜΟΒΟΛΗΣ



A/209



A/211



A/211 M



A/211 M/A

ΤΥΠΟΣ	ΠΕΡΙΓΡΑΦΗ	€
A/209	Πιστόλι αμμοβολής από κουβά, 1.20 μέτρα σωλήνας	43.00
A/211	Πιστόλι τοπικής αμμοβολής με αναρρόφηση	55.00
A/211 M	Πιστόλι αμμοβολής mini από κουβά, 3 μέτρα σωλήνας	28.00
A/211 M/A	Πιστόλι αμμοβολής με δοχείο 1000 cc	28.00

ΠΙΣΤΟΛΙΑ ΜΟΝΩΤΙΚΩΝ

ΤΥΠΟΣ	ΠΕΡΙΓΡΑΦΗ	€
A/207	Πιστόλι πίσσας	24.80
A/206	Πιστόλι λαστιχομαστίχας σε WABER	20.10



A/207



A/206

ΠΙΣΤΟΛΙΑ ΜΟΝΩΤΙΚΩΝ



ΤΥΠΟΣ	ΠΕΡΙΓΡΑΦΗ	€
*KIT/205	Σετ πιστόλι λαστιχομαστίχας σε δοχείο WABER	14.40
KIT/205/S	Σετ πιστόλι λαστιχομαστίχας σε δοχείο WABER	16.80
A/525	Πιστόλι σιλικόνης	42.50
AS/212	Πιστόλι αντιδιαβρωτικών υλικών αμαξώματος	185.00
A 218/E	Πιστόλι πολυουρεθάνης	35.00

ΣΕΙΡΑ QUALITUM

Το νέο πιστόλι πολυουρεθάνης απο τον ANI!

Αποτέλεσμα ακριβούς σχεδιασμού και ποιοτικής παραγωγής (ISO 9001), το νέο πιστόλι πολυουρεθάνης Qualitum ενσαρκώνει πολύχρονη εμπειρία και εγγυάται εξαιρετική λειτουργικότητα και αντοχή.

ΚΑΙΝΟΤΟΜΕΣ ΛΥΣΕΙΣ

Το Qualitum εμπεριέχει την πιο καινοτόμα πρόταση σχεδιασμού σε μορφή μικρού βάρους, υλικών, λειτουργικότητας και μοντέρνας γραμμής. Σχεδιασμένο για το χέρι του επαγγελματία.

Η ΑΠΟΛΥΤΗ ΕΜΠΕΙΡΙΑ ΧΡΗΣΤΗ

- Ακρίβεια και εκπληκτική ταχύτητα
- Ποιοτική τοποθέτηση σύγχρονων πορτών και παραθύρων
- Τοποθέτηση κεραμιδιών
- Τοποθέτηση μονωτικών επενδύσεων
- Γέμιση κοιλοτήτων
- Τέλεια λειτουργία τόσο με αφρούς χαμηλής, όσο και με υψηλής δίογκωσης

Αποκλειστική πατέντα του ANI!

WONDERTIP



ΤΥΠΟΣ	ΠΕΡΙΓΡΑΦΗ	€
QUALITUM	Πιστόλι πολυουρεθάνης	43.00

Qualitum



Το WONDERTIP™ είναι ένα καινοτόμο εξάρτημα για την αφαίρεση καταλοίπων αφρού από την μύτη και την βαλβίδα του πιστολιού.

Δοκιμάστε το και δεν θα μπορείτε να κάνετε χωρίς αυτό! Εφαρμόζει ακριβώς στο κάτω μέρος της λαβής όταν δεν χρησιμοποιείται. Είναι κατασκευασμένο με ακρίβεια ώστε να ταιριάζει ακριβώς τόσο στην μύτη, όσο και στην βαλβίδα, εξασφαλίζοντας πάντα ακριβή και άμεση χρήση.

ΠΙΣΤΟΛΙΑ ΜΟΝΩΤΙΚΩΝ

SAM/3C

Για φυσίγγι 310ml

SAM/3S

Για σακούλα 400ml

SAM/3SL

Για σακούλα 600ml

ΤΥΠΟΣ	ΠΕΡΙΓΡΑΦΗ	€
SAM/3-C	Πιστόλι μονωτικών για φυσίγγι 310ml, μόνο κορδόνι	245.00
SAM/3-S	Πιστόλι μονωτικών για σακούλα κοντή 400ml, μόνο κορδόνι	180.00
SAM/3-SL	Πιστόλι μονωτικών για σακούλα μακριά 600ml, μόνο κορδόνι	185.00

ΣΕΙΡΑ SAM

- ✓ Πρωτοποριακό σύστημα που εφαρμόζει όλους τους τύπους μονωτικού υλικού ενός συστατικού. Αυτό επιτυγχάνεται μέσω της επιλογής του επιστομίου, ένα για λείο και ένα για σπυρωτό ψεκασμό καθώς και μέσω μιας λεπτής ρύθμισης για το μέγεθος του κόκκου και το πλάτος του κορδονιού.
- ✓ Ψεκάζει το υλικό σε διάφορες πυκνότητες και δημιουργεί στρώσεις μονωτικού σε διάφορα πάχη, σε πόρτες και θόλους.
- ✓ Εφαρμόζει κόλλα για παμπρίζ.
- ✓ Διαθέτει κατοχυρωμένο σύστημα τηλεσκοπικού πιστονιού που φροντίζει να ασκεί μια σταθερή και ρυθμιζόμενη πίεση πάνω στο προϊόν, χωρίς ο πεπιεσμένος αέρας να έρχεται σε επαφή μαζί του. Οι ευρέως φάσματος δυνατότητες ρύθμισης, επιτρέπουν ακόμη και την εργασία στο κάτω μέρος του οχήματος.
- ✓ Δυνατότητα ανεξάρτητης ρύθμισης της ώθησης του υλικού και πίεσης ψεκασμού.
- ✓ Το πιστόλι αυτοκαθαρίζεται μετά το τέλος κάθε χρήσης, αφήνοντας αργά την σκανδάλη.
- ✓ Εύκολη και γρήγορη αντικατάσταση φυσιγγιού ή σακούλας.
- ✓ Τα συμπαραδιδόμενα εξαρτήματα του, το καθιστούν ικανό να προωθεί όλα τα είδη μονωτικών υλικών ενός συστατικού, τόσο σε σακούλα όσο σε φυσίγγια (πλαστικά ή μεταλλικά).

Στάνταρ εξοπλισμός

- ✓ Αεροπίστολο
- ✓ Πιστόνι από νάιλον για προϊόντα ψεκασμού σε σακούλα (σαλάμι)
- ✓ Προσαρμογή για σακούλες (σαλάμι)
- ✓ Προσαρμογή για ειδικά προϊόντα για στρώσεις και κολλητικά μόνωσης
- ✓ Εξωτερικό επιστόμιο για σπυρωτό ψεκασμό (σαγρέ)
- ✓ Εξωτερικό επιστόμιο για λείο ψεκασμό (καθαρό)
- ✓ Εσωτερικό επιστόμιο για βίδωμα πάνω στο φυσίγγι

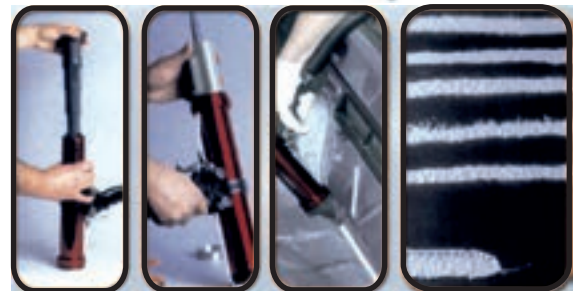
KIT SAM/2002

ΤΥΠΟΣ	ΠΕΡΙΓΡΑΦΗ	€
KIT SAM/2002	Πιστόλι μονωτικών για φυσίγγι 310ml και σακούλα 400ml με πιστόνι, για σπρέυ και κορδόνι	250.00

ΣΤΕΓΝΩΤΙΚΑ ΠΙΣΤΟΛΙΑ

ΣΕΙΡΑ DRY

DRY - TECH 3000

Το στεγνωτικό πιστόλι, Dry Tech 3000, δημιουργήθηκε ώστε να στεγνώνει ταχύτερα τα χρώματα τα οποία έχουν σαν βάση τους το νερό διευκολύνοντας την εξάτμιση του νερού που περιέχεται στους διαλύτες. Η μοναδική του διάταξη εξασφαλίζει μια εξαιρετικά ομαλή ροή αέρος, η οποία συντελεί στη μείωση του χρόνου στεγνώματος. Ο όγκος του αέρα ο οποίος παράγεται από το πιστόλι στεγνώματος είναι περίπου 6 φορές μεγαλύτερος από αυτόν που απορροφά. Χρησιμοποιώντας το συμπαραδιδόμενο ειδικό φίλτρο (κωδ. BH 138808), αποφεύγεται το πέρασμα μικροσωματιδίων και σκόνης από την έξοδο του πιστολιού.

- ✓ Πίεση λειτουργίας : 2 - 6 bar
- ✓ Κατανάλωση αέρα στα 2bar : 300l/min
- ✓ Απόσταση φυσήματος : 40 - 50 cm



BH 138808



Με ολισθαίνουσα βαλβίδα για γρήγορο άνοιγμα - κλείσιμο αέρα και δακτυλίδι ρύθμισης

DRY - HEAT

Το στεγνωτικό πιστόλι θερμού αέρα, Dry Heat, λειτουργεί με πεπιεσμένο αέρα. Μέσω ενός συστήματος Venturi το πιστόλι απορροφά αέρα από το περιβάλλον, αυξάνοντας σημαντικά την ποσότητα του αέρα στην έξοδό του. Ο αέρας από το σύστημα θέρμανσης αναμιγνύεται με τον αέρα από το περιβάλλον και ανεβάζει την θερμοκρασία του αέρα στην έξοδο στους 58° C.

Η μεγάλη ποσότητα ροής θερμού αέρα, μειώνει σημαντικά τον χρόνο στεγνώματος των χρωμάτων τα οποία έχουν σαν βάση τους το νερό.

- ✓ Ιδανικό για βαψίματα επιδιορθώσεων, γιατί καταργεί την ανάγκη λειτουργίας του φούρνου για το στέγνωμα μόνο μιας μικρής επιφάνειας.
- ✓ Μειώνει το χρόνο στεγνώματος
- ✓ Λειτουργεί με αέρα δικτύου
- ✓ Δεν έχει ηλεκτρικά εξαρτήματα
- ✓ Πίεση λειτουργίας : 3 - 4 bar
- ✓ Κατανάλωση αέρα στα 3bar : 571 l/min
- ✓ Απόσταση φυσήματος : 5 cm

Κορμός αλουμινίου προστατεύει την περιοχή Venturi



Θερμού αέρα λειτουργεί μόνο με πεπιεσμένο αέρα

ΤΥΠΟΣ	ΠΕΡΙΓΡΑΦΗ	€
DRY - TECH3000	Στεγνωτικό πιστόλι ομαλής ροής αέρα	170.00
*DRY - HEAT	Στεγνωτικό πιστόλι θερμού αέρα	210.00

ΔΙΑΦΟΡΑ ΚΙΤ

ΑΝΩ ΔΟΧΕΙΟ



Πιστόλι βαφής F1/S 1.5
 Πετρελιέρα 26/E
 Αερόμετρο 25/DE
 Φυσητήρας 25/B1
 Λάστιχο και ρακόρ
 4 σύνδεσμοι - κοφτό παξιμάδι



ΤΥΠΟΣ	€
KIT F1/S	68.00

ΚΙΤ ΑΕΡΟΜΕΤΡΟΥ



ΤΥΠΟΣ	€
KIT - A2D	31.00

Ιδανικό για:
 -ποδήλατα
 -μπάλες
 -οχήματα

ΚΑΤΩ ΔΟΧΕΙΟ



Πιστόλι βαφής F1/I 1.5
 Φυσητήρας 25/B1
 Αερόμετρο 25/DE
 Λάστιχο 4m και ρακόρ
 3 σύνδεσμοι - κοφτό παξιμάδι



ΤΥΠΟΣ	€
KIT KB4	68.00



Πιστόλι βαφής F1/I 1.5
 Πετρελιέρα 26/E
 Αερόμετρο 25/D-E
 Φυσητήρας 25/B1
 Λάστιχο και ρακόρ
 4 σύνδεσμοι - κοφτό παξιμάδι



ΤΥΠΟΣ	€
KIT F1/E	68.00



ΦΑΝΟΠΟΙΕΙΑ ΒΙΟΜΗΧΑΝΙΑ ΕΠΙΠΛΑ ΒΑΦΗ



ΙΔΑΝΙΚΟ



ΕΠΑΡΚΕΣ



ΑΚΑΤΑΛΛΗΛΟ

ΑΕΡΟΚΛΕΙΔΑ



90154

90155
Δίσφυρο90101
Rocking Dog90102
Pin Clutch90103
Pin Clutch90158
Δίσφυρο

ΑΠΟ ΣΥΝΘΕΤΙΚΟ ΥΛΙΚΟ

90160
Δίσφυρο90151
Pin Clutch90152
Δίσφυρο

ΤΥΠΟΣ	ΚΑΡΕ	ΣΤΡΟΦΕΣ	ΡΟΠΗ(Nm)	lit/min	ΜΗΚΟΣ	Kg	€
90101	1/2"	7,000	340	115	182 mm	2.4	77.00
90102	1/2"	7,000	380	115	185 mm	2.4	145.00
90151	1/2"	7,000	610	114	200 mm	2.5	190.00
90152	1/2"	7,000	610	114	185 mm	2.6	225.00
90103	3/4"	4,200	950	200	240 mm	4.8	290.00
90154	1/4"	12,000	102	113	170 mm	1.0	145.00
90155	3/8"	11,000	583	113	157 mm	1.29	160.00
90158	1/2"	7,500	1,288	113	185 mm	1,94	195.00
90160	3/4"	5,500	2,034	198	220 mm	3,79	425.00

90153
Rocking Dog90149
Rocking Dog90150
Rocking Dog90161
Δίσφυρο

ΤΥΠΟΣ	ΚΑΡΕ	ΣΤΡΟΦΕΣ	ΡΟΠΗ(Nm)	lit/min	ΜΗΚΟΣ	Kg	€
90153	1"	3,500	1,620	340	300 mm	11.0	700.00
90149	1"	4,000	1,900	340	430 mm	11.6	800.00
90150	1"	4,000	1,900	340	550 mm	12.6	800.00
90161	1"	5,000	3,119	282	520 mm	11.0	775.00

ΑΕΡΟΚΟΠΙΔΟ - ΣΚΑΠΤΙΚΑ



90111



90112

Κοπίδια
σκαπτικών
βλ. σελ. 44



90113

ΤΥΠΟΣ	ΥΠΟΔΟΧΗ	ΚΡΟΥΣΕΙΣ	ΔΙΑΔΡΟΜΗ	lit/min	ΜΗΚΟΣ	Kg	€
90111	Εξ. 3/4"	3,200	67 mm	115	170 mm	1.6	40.50
90112	Εξ. 25/32"	3,000	38 mm	115	290 mm	2.3	270.00
90113	Εξ. 1.1/8"	1,900	51 mm	200	337 mm	6.9	380.00

ΑΕΡΟΔΡΑΠΑΝΑ



ΑΠΟ ΣΥΝΘΕΤΙΚΟ
ΥΛΙΚΟ

ΤΥΠΟΣ	ΤΣΟΚ	ΣΤΡΟΦΕΣ	ΣΠΕΙΡΩΜΑ	lit/min	ΜΗΚΟΣ	Kg	€
90105	10	2,200	3/8"X24	115	180 mm	1.14	81.00
90106	13	500	3/8"X24	115	230 mm	1.50	125.00
90107	10	1,900	3/8"X24	115	193 mm	0.90	120.00
90164	10	2,600	3/8"X24	113	186 mm	1.00	89.00

ΑΕΡΟΔΡΑΠΑΝΑ ΑΡΙΣΤΕΡΑ-ΔΕΞΙΑ



ΑΠΟ ΣΥΝΘΕΤΙΚΟ
ΥΛΙΚΟ

ΤΥΠΟΣ	ΤΣΟΚ	ΣΤΡΟΦΕΣ	ΣΠΕΙΡΩΜΑ	lit/min	ΜΗΚΟΣ	Kg	€
90108	10	1,800	3/8"X24	115	183 mm	1.1	81.00
90109	13	800	3/8"X24	115	210 mm	1.4	125.00
90166	13	800	3/8"X24	113	186 mm	1.3	115.00

ΑΕΡΟΚΑΤΣΑΒΙΔΑ ΜΕ ΚΑΣΤΑΝΙΑ



ΤΥΠΟΣ	ΤΣΟΚ	ΣΤΡΟΦΕΣ	ΡΟΠΗ(lb*in)	ΙΚΑΝΟΤΗΤΑ	lit/min	ΜΗΚΟΣ	Kg	€
90114	1/4"	1,800	30-70	6mm	115	205 mm	1.1	105.00
90115	1/4"	800	30-95	6mm	115	225 mm	1.3	125.00

ΑΕΡΟΤΡΟΧΟΣ ΓΩΝΙΑΚΟΣ



90127

ΑΕΡΟΤΡΟΧΟΣ ΒΟΥΛΚΑΝΙΖΑΤΕΡ



90116

ΤΥΠΟΣ	ΔΙΣΚΟΣ	ΣΤΡΟΦΕΣ	ΣΠΕΙΡΩΜΑ	lit/min	ΜΗΚΟΣ	Kg	€
90127	Ø4"-102mm	12,000	3/8"X24	170	229 mm	1.8	160.00
90116		2,600		115	237 mm	0.5	85.00



ΑΕΡΟΤΡΟΧΟΙ

Με εύκαμπτο σωλήνα (FLEXIBLE)



90117

COMFORT GRIP



90163



90119



90118

ΤΥΠΟΣ	ΤΣΟΚ	ΣΤΡΟΦΕΣ	lit/min	ΜΗΚΟΣ	Kg	€
90117	6	22,000	115	155 mm	0.5	89.00
90118	3	56,000	42.5	140 mm	0.1	120.00
90119	6	22,000	115	172 mm	0.6	44.00
90163	6	25,000	113	156 mm	0,4	63.00

ΑΕΡΟΨΑΛΙΔΟ-ΖΟΥΜΠΟΨΑΛΙΔΟ ΛΑΜΑΡΙΝΑΣ



90120

Λάμες Αεροψάλιδου

ΤΥΠΟΣ	ΠΕΡΙΓΡΑΦΗ	€
20438	Αριστερή λάμα	12.70
20440	Κεντρική λάμα	16.90
20441	Δεξιά λάμα	12.70



90121

ΤΥΠΟΣ	ΙΚΑΝΟΤΗΤΑ	ΤΑΧΥΤΗΤΑ	lit/min	ΜΗΚΟΣ	Kg	€
90120	1.2	2,600RPM	115	230 mm	1.3	99.00
90121	1.2	2.6μ/λεπτό	115	178 mm	0.9	105.00

ΣΕΓΑ-ΛΙΜΑ

4 λάμες + 2 λίμες



90128

Μαχαιράκια -
λίμες σέγας
βλ. σελ. 44

ΤΥΠΟΣ	ΚΟΠΗ	ΣΤΡΟΦΕΣ	lit/min	ΜΗΚΟΣ	Kg	€
90128	1.5	8,000	150	215+790 mm	0.7	180.00
90129	1.5	9,000	115	235 mm	0.55	115.00

ΣΕΓΑ



90129

ΑΠΟΚΟΛΛΗΤΗΣ ΠΑΡΜΠΡΙΖ

Μαχαιράκια
αποκολλητή
βλ. σελ. 44



ΤΥΠΟΣ	ΤΑΛΑΝΤΩΣΕΙΣ	ΔΙΑΔΡΟΜΗ	lit/min	ΜΗΚΟΣ	Kg	€
90130	20,000	7.5	115	193 mm	1	160.00

ΞΕΠΟΝΤΑΡΙΣΤΗΣ

Τρυπάνια
ξεπονταριστή
βλ. σελ. 44



ΤΥΠΟΣ	ΣΤΡΟΦΕΣ	ΣΠΕΙΡΩΜΑ	lit/min	ΜΗΚΟΣ	Kg	€
90110	2,000	8 mm	115	250 mm	2.55	280.00

ΑΕΡΟΤΡΙΒΕΙΑ ΠΕΡΙΣΤΡΟΦΙΚΑ

90122

Έκκεντρα για αυτοκόλλητα γυαλόχαρτα

90123

Πλατώ για τριβεία αέρα βλ. σελ. 44

**90124
90125**

ΤΥΠΟΣ	ΠΕΛΑΜΑ	ΣΤΡΟΦΕΣ	ΣΠΕΙΡΩΜΑ ΤΣΟΚ	lit/min	ΜΗΚΟΣ	Kg	€
90122	Ø6"-150mm	10,000	5/16"X24	115	222 mm	1.7	73.00
90123	Ø6"-150mm	10,000	5/16"X24	457	140 mm	1.8	155.00
90124	Ø7"-180mm	4,500	5/8"X11	120	406 mm	2.3	180.00
90125	Ø7"-180mm	2,500	5/8"X11	120	406 mm	2.3	190.00

ΑΕΡΟΤΡΙΒΕΙΟ ΠΑΛΜΙΚΟ

ΤΥΠΟΣ	ΠΕΛΑΜΑ	ΠΑΛΜΟΙ	lit/min	ΜΗΚΟΣ	Kg	€
90126	92X168	8,000	115	178 mm	1.8	73.00



ΠΡΙΤΣΙΝΑΔΟΡΟΙ ΑΕΡΑ

90136

90137

ΤΥΠΟΣ	ΙΚΑΝΟΤΗΤΑ	ΕΛΕΞ(Kg)	ΔΙΑΔΡΟΜΗ	ΜΗΚΟΣ	Kg	€
90136	3/16"-4.8mm	880	14.3 mm	292 mm	1.9	115.00
90137	3/16"-4.8mm	900	17.5 mm	292 mm	1.5	220.00

ΑΕΡΟΣΦΥΡΟ ΦΑΝΟΠΟΙΩΝ

90134

Κεφαλές σφυρηλάτησης βλ. σελ. 44

Αερόσφυρο φανοποιών με μεσαίως σκληρότητας πλαστικό κεφάλι

ΤΥΠΟΣ	lit/min	ΜΗΚΟΣ	Kg	€
90134	115	127 mm	1.36	160.00

ΑΕΡΟΚΑΣΤΑΝΙΕΣ

90104

90162

ΤΥΠΟΣ	ΚΑΡΕ	ΣΤΡΟΦΕΣ	ΡΟΠΗ(Nm)	ΙΚΑΝΟΤ.	lit/min	ΜΗΚΟΣ	Kg	€
90104	1/2"	150	68	M12	115	265 mm	1.15	61.00
90162	1/2"	600	122	M12	113	280 mm	1.28	165.00

ΚΑΡΦΩΤΙΚΑ ΑΕΡΑ ΓΙΑ ΔΙΧΑΛΑ



611000

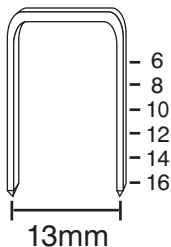

13mm



601005

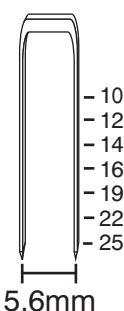

5,6mm



611001

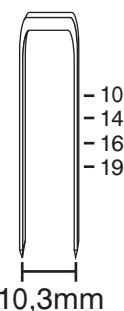

10,3mm

ΔΙΧΑΛΟ ΣΕΙΡΑ 80

ΤΥΠΟΣ	ΜΗΚΟΣ	ΣΥΣΚ.
ΔΙΧΑΛΟ 8006K	6 mm	8,000
ΔΙΧΑΛΟ 8008K	8 mm	8,000
ΔΙΧΑΛΟ 8010K	10 mm	8,000
ΔΙΧΑΛΟ 8012K	12 mm	8,000
ΔΙΧΑΛΟ 8014K	14 mm	8,000
ΔΙΧΑΛΟ 8016K	16 mm	8,000

ΔΙΧΑΛΟ ΣΕΙΡΑ R 400

ΤΥΠΟΣ	ΜΗΚΟΣ	ΣΥΣΚ.
ΔΙΧΑΛΟ R410	10 mm	5,000
ΔΙΧΑΛΟ R412	12 mm	5,000
ΔΙΧΑΛΟ R414	14 mm	5,000
ΔΙΧΑΛΟ R4165	16 mm	5,000
ΔΙΧΑΛΟ R419	19 mm	10,000
ΔΙΧΑΛΟ R422	22 mm	10,000
ΔΙΧΑΛΟ R4255	25 mm	5,000

ΔΙΧΑΛΟ ΣΕΙΡΑ R 800

ΤΥΠΟΣ	ΜΗΚΟΣ	ΣΥΣΚ.
ΔΙΧΑΛΟ R810N	10 mm	10,000
ΔΙΧΑΛΟ R814N	14 mm	5,000
ΔΙΧΑΛΟ R816N	16 mm	5,000
ΔΙΧΑΛΟ R8195	19 mm	5,000

ΤΥΠΟΣ	ΔΙΧΑΛΟ	ΔΙΑΣΤΑΣΕΙΣ	ΑΝΟΙΓΜΑ Χ ΠΑΧΟΣ Χ ΠΛΑΤΟΣ	ΜΗΚΟΣ	Kg	€
611000	80/16	155X225	13X0.65X0.95	4-16 mm	0.90	84.00
601005	R 400	167X230	5.8X1.25X1.05	10-25 mm	1.21	105.00
611001	R 800	200X240	10.3X1.05X1.25	10-25 mm	1.10	105.00

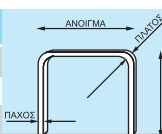

ΚΑΡΦΩΤΙΚΟ ΑΕΡΑ ΓΙΑ ΚΑΡΦΙΤΣΑ ΑΚΕΦΑΛΗ



601004

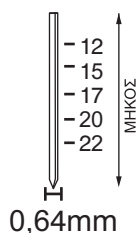

0,64mm

ΚΑΡΦΙΤΣΑ ΑΚΕΦΑΛΗ F64

ΤΥΠΟΣ	ΜΗΚΟΣ	ΣΥΣΚ.
ΚΑΡΦΙΤΣΑ 615	15 mm	20,000
ΚΑΡΦΙΤΣΑ 617	17 mm	20,000
ΚΑΡΦΙΤΣΑ 620N	20 mm	10,000
ΚΑΡΦΙΤΣΑ 622	22 mm	20,000
* ΚΑΡΦΙΤΣΑ 622N	22 mm	10,000

ΤΥΠΟΣ	ΠΕΡΙΓΡΑΦΗ	ΔΙΑΣΤΑΣΕΙΣ	ΠΑΧΟΣ	ΜΗΚΟΣ	Kg	€
601004	Καρφίτσα F 64	182X228	∅ 0.64	12-22 mm	1	110.00

ΚΑΡΦΩΤΙΚΑ ΑΕΡΑ ΓΙΑ ΒΕΛΟΝΑΚΙ



601002

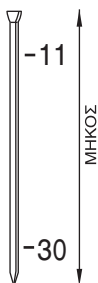

601003

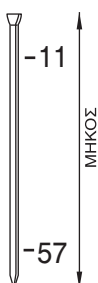

601006

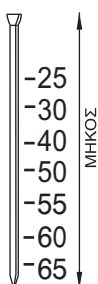

ΒΕΛΟΝΑΚΙ ΜΕ ΚΕΦΑΛΙ FT 12

ΤΥΠΟΣ	ΜΗΚΟΣ	ΣΥΣΚ.
ΒΕΛΟΝΙ 12/20	20 mm	5,000
ΒΕΛΟΝΙ 12/25	25 mm	5,000
ΒΕΛΟΝΙ 12/30	30 mm	5,000
ΒΕΛΟΝΙ 12/35	35 mm	5,000
ΒΕΛΟΝΙ 12/40	40 mm	5,000

ΒΕΛΟΝΑΚΙ ΜΕ ΚΕΦΑΛΙ FT 14

ΤΥΠΟΣ	ΜΗΚΟΣ	ΣΥΣΚ.
ΒΕΛΟΝΙ 14/25	25 mm	2,500
ΒΕΛΟΝΙ 14/30	30 mm	2,500
ΒΕΛΟΝΙ 14/40	40 mm	2,500
ΒΕΛΟΝΙ 14/50	50 mm	2,500
ΒΕΛΟΝΙ 14/555	55 mm	5,000
ΒΕΛΟΝΙ 14/60	60 mm	2,500
ΒΕΛΟΝΙ 14/64	64 mm	2,500

ΤΥΠΟΣ	ΠΕΡΙΓΡΑΦΗ	ΔΙΑΣΤΑΣΕΙΣ	ΚΕΦΑΛΙ	ΠΑΧΟΣ Χ ΠΛΑΤΟΣ	ΜΗΚΟΣ	Kg	€
601002	Βελονάκι F12/30	218X242	2	1.0X1.25	11-30 mm	1.08	130.00
601003	Βελονάκι F12/57	247X251	2	1.0X1.25	11-57 mm	1.24	180.00
601006	Βελονάκι FT 14/64	270X285	2.8	1.4X1.60	32-64 mm	2.2	280.00

ΚΑΡΦΩΤΙΚΟ ΠΡΟΚΑΣ

Ποιοτικό καρφωτικό για κοινή πρόκα με κεφάλι μέχρι 10,7 mm.



90133

10,7mm



ΤΥΠΟΣ	ΠΕΡΙΓΡΑΦΗ	lit/min	ΜΗΚΟΣ	Kg	€
90133	Καρφωτικό για πρόκα με κεφάλι μέχρι 10,7mm	115	127mm	1.36	160.00

ΕΞΑΡΤΗΜΑΤΑ ΑΕΡΟΕΡΓΑΛΕΙΩΝ

ΕΞΑΡΤΗΜΑΤΑ ΒΕΛΤΙΩΣΗΣ ΠΟΙΟΤΗΤΑΣ ΑΕΡΑ

ΤΥΠΟΣ	ΠΕΡΙΓΡΑΦΗ	€
90511	Ελαιωτήρας 1/4" mini	9.20
90512	Υδατοπαγίδα	12.80
90513	Ρυθμιστής πίεσης 1/4" mini	8.10



90511



90512



90513

ΕΛΑΤΗΡΙΑ ΣΚΑΠΤΙΚΟΥ

ΤΥΠΟΣ	ΠΕΡΙΓΡΑΦΗ	€
90510	Τσοκ σκαπτικού	12.80
90532	Ελατήριο σκαπτικού	2.15
90533	Ελατήριο σκαπτικού	3.40



90532



90510



90533

ΚΕΦΑΛΗ ΤΡΟΧΟΥ ΒΟΥΛΚΑΝΙΖΑΤΕΡ

ΤΥΠΟΣ	ΠΕΡΙΓΡΑΦΗ	€
90514	Κεφαλή τροχού βουλκανιζατέρ (90116)	15.30



ΠΛΑΤΩ ΓΙΑ ΤΡΙΒΕΙΑ ΑΕΡΑ

ΤΥΠΟΣ	ΠΕΡΙΓΡΑΦΗ	€
90539	Πλατώ 6"	12.80
90541	Πλατώ 6"	12.80



90539



90541

ΚΟΠΙΔΙΑ ΣΚΑΠΤΙΚΩΝ

ΤΥΠΟΣ	ΠΕΡΙΓΡΑΦΗ	€
90504	Βελόνι εξάγωνο (90112)	16.20
90525	Βελόνι εξάγωνο (90113)	19.70
90503	Κοπίδι ίσιο 30 εξάγωνο (90112)	16.20
90524	Κοπίδι ίσιο 30 εξάγωνο (90113)	17.00
90501	Σετ 4 κοπίδια εξάγωνα (90111)	12.80
90502	Σετ 9 κοπίδια εξάγωνα (90111)	34.00



90501



90502

ΤΡΥΠΑΝΙΑ ΞΕΠΟΝΤΑΡΙΣΤΗ

ΤΥΠΟΣ	ΠΕΡΙΓΡΑΦΗ	€
90534	Τρυπάνι ξεπονταριστή Ø8	17.00
90535	Τρυπάνι ξεπονταριστή Ø6.5	27.50



ΜΑΧΑΙΡΑΚΙΑ-ΛΙΜΕΣ ΣΕΓΑΣ

ΤΥΠΟΣ	ΠΕΡΙΓΡΑΦΗ	€
90516	Σετ μαχαιράκια σέγας 24 T (90129)	14.80
90517	Σετ μαχαιράκια σέγας 32 T (90129)	14.80
90542	Μαχαιράκια σέγας 14 T (90128/9)	3.40
90536	Μαχαιράκια σέγας 18 T (90128/9)	3.40
90537	Μαχαιράκια σέγας 24 T (90128/9)	3.40
90538	Μαχαιράκια σέγας 32 T (90128/9)	3.40
0827-36	Σετ 5 λίμες σέγας (90128)	30.00



ΚΕΦΑΛΕΣ ΣΦΥΡΗΛΑΤΗΣΗΣ

ΤΥΠΟΣ	ΠΕΡΙΓΡΑΦΗ	€
90518	Αλουμινίου (90134)	12.70
90519	Σκληρή πλαστική (90134)	14.80
90520	Πλαστική (90134)	14.80
90521	Μαλακή πλαστική (90134)	14.80
90522	Πολύ μαλακή πλαστική (90134)	14.80
90523	Χαλύβδινη (90134)	12.70



ΜΑΧΑΙΡΑΚΙΑ ΑΠΟΚΟΛΛΗΤΗ (90130)

ΤΥΠΟΣ	ΠΕΡΙΓΡΑΦΗ	ΜΗΚΟΣ(mm)	€
90505	Μαχαίρι αποκολλητή	57	16.90
90506	Μαχαίρι αποκολλητή	35	16.90
90507	Μαχαίρι αποκολλητή	30	16.90
90508	Μαχαίρι αποκολλητή	90	29.50
90509	Μαχαίρι αποκολλητή	18	25.50
90526	Μαχαίρι αποκολλητή	36	25.50
90527	Μαχαίρι αποκολλητή	63	29.50
90528	Μαχαίρι αποκολλητή	90	34.00
90529	Μαχαίρι αποκολλητή	8	25.50
90530	Μαχαίρι αποκολλητή	35	25.50
90531	Μαχαίρι αποκολλητή	35	25.50
90540	Μαχαίρι αποκολλητή	24	16.90

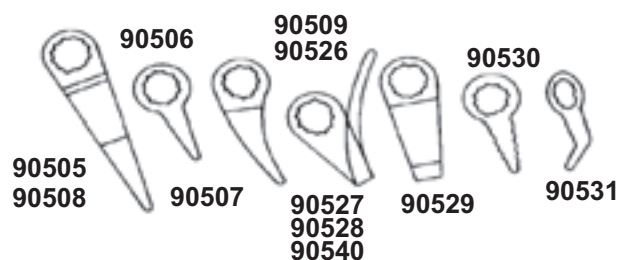

Οι αναρτήρες ZECA είναι σχεδιασμένοι για την στήριξη τόσο ηλεκτρικών όσο και πνευματικών εργαλείων, κατσαβιδιών κ.λ.π.

Είναι κατασκευασμένοι από υψηλής ποιότητας υλικά και αντέχουν σε κύκλο εργασίας βαρέος τύπου. Παράγονται σε 2 διαφορετικές διαστάσεις.

Γενικά Χαρακτηριστικά:

- ✓ Κορμός από χυτοαλουμίνιο.
- ✓ Ατσαλόσυρμα στήριξης \varnothing 2mm (τύπος 630, 631, 632) & \varnothing 2,5mm (τύπος 633, 634, 635, 636).
- ✓ Συνεχής ρύθμιση φορτίου από την μέγιστη ως την ελάχιστη τιμή.
- ✓ Το σύρμα κινείται με ευκολία, ώστε να ικανοποιεί κάθε είδους απαίτηση.
- ✓ Δύο σημεία ανάρτησης για μέγιστη εγγύηση ασφάλειας.

ΣΕΙΡΑ 630 - 631 - 632

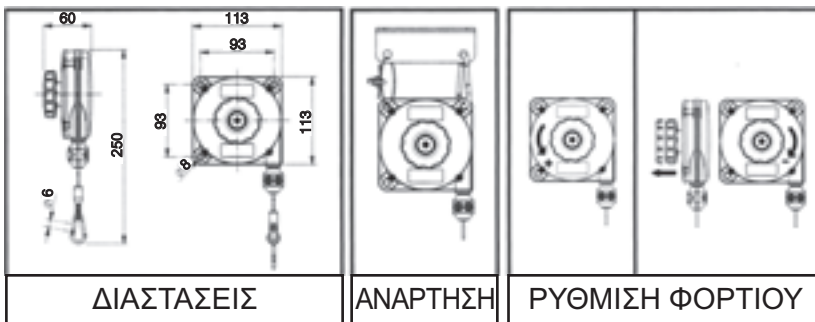

0,4 - 3 kg

ΤΥΠΟΣ	ΠΕΡΙΓΡΑΦΗ	ΦΟΡΤΙΟ(kg)	ΜΗΚΟΣ ΣΥΡΜΑΤΟΣ(mm)	ΒΑΡΟΣ(gr)	€
630	Αναρτήρας	0,4 ÷ 1	1600	630	35.50
631	Αναρτήρας	1 ÷ 2	1600	670	38.50
632	Αναρτήρας	2 ÷ 3	1600	790	40.50

ΣΕΙΡΑ 633 - 634 - 635 - 636

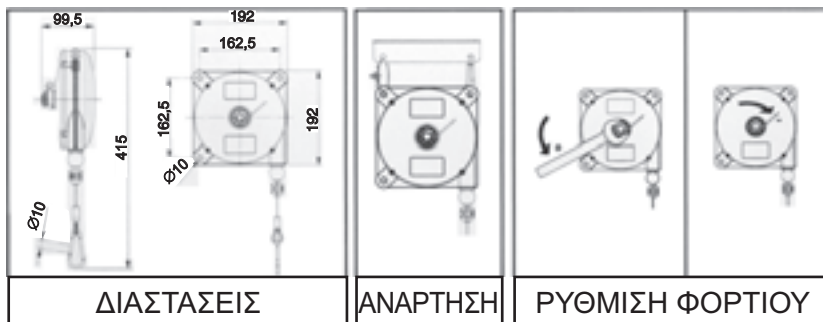

2 - 10 kg

Εξοπλισμένοι με μηχανισμό ασφαλείας κατά της πτώσης, που ενεργοποιείται αυτόματα σε περίπτωση ανεπάρκειας του ελατηρίου ή σε περίπτωση που η ρύθμιση του φορτίου έγινε σε μια τιμή μικρότερη από το αναγραφόμενο ελάχιστο όριο.

ΤΥΠΟΣ	ΠΕΡΙΓΡΑΦΗ	ΦΟΡΤΙΟ(kg)	ΜΗΚΟΣ ΣΥΡΜΑΤΟΣ(mm)	ΒΑΡΟΣ(gr)	€
633	Αναρτήρας	2 ÷ 4	2500	2850	100.00
634	Αναρτήρας	4 ÷ 6	2500	3000	105.00
635	Αναρτήρας	6 ÷ 8	2500	3100	110.00
636	Αναρτήρας	8 ÷ 10	2500	3100	110.00

Συγκόλληση μετάλλων

ΗΛΕΚΤΡΟΣΥΓΚΟΛΛΗΣΕΙΣ INVERTER

από ΣΕΛ. 47



ΗΛΕΚΤΡΟΝΙΚΕΣ ΜΑΣΚΕΣ

από ΣΕΛ. 53



ΜΕΤΑΣΧΗΜΑΤΙΣΤΕΣ ΑΝΟΡΘΩΤΕΣ

από ΣΕΛ. 54



ΗΛΕΚΤΡΟΣΥΓΚΟΛΛΗΣΕΙΣ ΣΥΡΜΑΤΟΣ

από ΣΕΛ. 54



ΤΣΙΜΠΙΔΕΣ ΒΟΗΘΗΤΙΚΑ ΕΞΑΡΤΗΜΑΤΑ MIG - MMA - TIG από ΣΕΛ. 59



Αναλώσιμα Συγκόλλησης

ΗΛΕΚΤΡΟΔΙΑ

από ΣΕΛ. 63



ΗΛΕΚΤΡΟΣΥΓΚΟΛΛΗΣΕΙΣ INVERTER

ΣΕΙΡΑ SIL

 DC
-+

 1
PHASE

 MICRO
PROCESSOR

GENERATOR

 Χρήση με
γεννήτρια
(THD ± 15%)

 Κύκλος εργασίας κατά
EN60974-1 (σε 40° C)

- DC : Το ρεύμα εξόδου είναι συνεχές, με το ηλεκτρόδιο είτε στον θετικό ή στον αρνητικό πόλο. Επιτρέπει τη συγκόλληση πολλών τύπων, ηλεκτροδίων : ρουτιλίου, βασικά, ανοξείδωτου χάλυβα, μαντεμιού κλπ.
- HOT START : Ενσωματωμένη λειτουργία για εύκολο άναμμα του ηλεκτροδίου. Ιδιαίτερα χρήσιμη για ηλεκτρόδια που ανάβουν δύσκολα.
- ANTI-STICKING : προλαμβάνει το κόλλημα του ηλεκτροδίου
- ARC FORCE : Αυξάνει το ρεύμα όταν κατά τη συγκόλληση το τόξο κοντύνει.
- Για τις μηχανές **SIL 415 - 417 TIG "SCRATCH"** με άναμμα με "ξύσιμο". Ιδανική για όποιον χρειάζεται τη λεπτότητα που μόνο η μέθοδος TIG προσδίδει. Μπορείτε να συγκολλήσετε χάλυβα, ανοξείδωτο χάλυβα, χαλκό, νικέλιο κλπ.

Παραδίδονται πλήρεις
με σετ καλωδίων
- Πλαστικό βαλιτσάκι

ΤΥΠΟΣ	VOLT	KW	A	A(%)	ΗΛΕΚΤΡΟΔΙΟ	ΔΙΑΣΤΑΣΕΙΣ	ΚΙΛΑ	€
SIL 313	230-1	2.5	10 - 130	125(7%)	1.6 - 3.25	132X293X206	2.6	240.00
SIL 415	230-1	3	10 - 150	140(7%)	1.6 - 4	132X335X206	3.6	285.00
SIL 417	230-1	4.5	10 - 170	160(8%)	1.6 - 4	132X335X206	3.6	350.00

INVERTER ΠΟΛΛΑΠΛΩΝ ΛΕΙΤΟΥΡΓΙΩΝ

ΣΕΙΡΑ MIGA

Με έλεγχο από μικροεπεξεργαστή, για κολλήσεις **MIG/MAG, NO-GAS** (σύρμα φουρέ), **MMA** και **TIG DC**.

 MIG NO
MAG GAS

MMA

TIG



NEO

4 ΜΕΘΟΔΟΙ ΣΥΓΚΟΛΛΗΣΗΣ

- 1) **συνέργια MIG / MAG** βασικά προγράμματα συγκόλλησης για ανθρακούχο χάλυβα, ανοξείδωτο χάλυβα, αλουμίνιο, χαλκοσυγκόλληση MIG brazing με ειδικά σύρματα χαλκού-πυριτίου και χαλκού-αλουμινίου.
 - 2) **χειροκίνητη MIG / MAG** ρύθμιση της ταχύτητας του σύρματος, της τάσης τόξου και της επαγωγής
 - 3) **MMA** ρύθμιση του ρεύματος συγκόλλησης και ρύθμιση ARC-FORCE για ηλεκτρόδια με δύσκολη έναυση τόξου.
 - 4) **TIG DC** ξεκίνημα LIFT TIG για να περιορίσει τα εγκλείσματα βολφραμίου στο γαζί, ρύθμιση του ρεύματος συγκόλλησης και ράμπτα σβησίματος τόξου, για την πλήρωση κρατήρα στο τέλος της συγκόλλησης. Μπορούν να συγκολληθούν όλα τα μέταλλα, εκτός από το αλουμίνιο.
- Εξωτερική αλλαγή της πολικότητας** επιτρέπει την αλλαγή της συγκόλλησης με σύρμα NO-GAS πολύ **γρήγορα**.

Εύκολο στην χρήση

όλες οι ρυθμίσεις απλοποιούνται μέσω της συνδυασμένης χρήσης των τριών ποτενσιόμετρων.

1. Επιλογή μεθόδου
2. Ρύθμιση ρεύματος
3. Στην κόλληση σύρματος, ρύθμιση τάσης τόξου

Παραδίδονται με τιμπίδα
MIG και καλώδιο με σώμα

HOT START ANTI STICK THERMAL PROTECTION

ΤΥΠΟΣ	VOLT	KW	A	A(%)	ΣΥΡΜΑ	ΗΛΕΚΤΡΟΔΙΟ	ΔΙΑΣΤΑΣΕΙΣ	ΚΙΛΑ	€	
MIGA 218	230-1	3.5	MIG/NO GAS	180	140(25%)	STEEL 0,6-0,9	ΡΟΥΤΙΛ. 1.6 - 3.25	452X220X345	9.5	850.00
			MMA	150	120(25%)	INOX 0,8	ΒΑΣΙΚΟ 2.0 - 3.25			
			TIG	180	140(25%)	ALU 0,8-1				

ΗΛΕΚΤΡΟΣΥΓΚΟΛΗΣΕΙΣ INVERTER ΓΙΑ ΗΛΕΚΤΡΟΔΙΑ & TIG

ΣΕΙΡΑ MAXSTAR

- Προηγμένη τεχνολογία Inverter(IGBT)
- Μικρές και ελαφριές, φορητές, υψηλής απόδοσης, χαμηλής κατανάλωσης, εξοικονόμηση ενέργειας
- HOT START, ARC FORCE, προστασία υπερφόρτισης
- Κατάλληλες για συγκολλήσεις σε όλα τα σιδηρούχα μέταλλα όπως μαλακό χάλυβα, κραματικό χάλυβα κ.ο.κ



INVERTER

Παραδίδονται πλήρεις με τσιμπίδα και σώμα, μάσκα και βούρτσα/ματσακόνι και τσιμπίδα TIG (MAXPRO 200LT)

ΣΕΙΡΑ MAXPRO

- Ισχυρά IGBT και προηγμένη τεχνολογία ελέγχου
- Εξαιρετικά χαρακτηριστικά τόξου και υψηλή απόδοση
- Λειτουργίες ANTI-STICK, HOT START, ARC FORCE
- Αυτόματη προστασία από υπερτάσεις και υπερεντάσεις
- Φορητή, ψύξη με ανεμιστήρα
- LIFT TIG (MAXPRO 200LT)



ΤΥΠΟΣ	VOLT	A	A(%)	ΗΛΕΚΤΡΟΔΙΟ	ΔΙΑΣΤΑΣΕΙΣ	ΚΙΛΑ	€
MAXSTAR 140	220-1	30-140	140(30%)	2.5 - 3.25	228X98X150	2.9	125.00
MAXSTAR 160	220-1	30-160	160(25%)	2.5 - 4	228X98X150	3	140.00
MAXSTAR 180	220-1	30-180	180(15%)	2.5 - 5	228X98X150	3.5	150.00
MAXPRO 200	220-1	30-200	200(25%)	2.5 - 5	350X120X260	6	225.00
MAXPRO 200 LT	220-1	30-200	200(25%)	2.5 - 5	350X120X260	6	270.00

ΣΕΙΡΑ MOSGEN PROFESSIONAL

Ειδική σειρά INVERTER για ΗΛΕΚΤΡΟΔΙΑ και TIG, ειδικές για χρήση με γεννήτρια, με απόκλιση ρεύματος εισόδου +/-30%.



- HOT START: Ενσωματωμένη λειτουργία για εύκολο άναμμα του ηλεκτροδίου. Ιδιαίτερα χρήσιμη για ηλεκτρόδια που ανάβουν δύσκολα.
- ANTI-STICKING : προλαμβάνει το κόλλημα του ηλεκτροδίου
- ARC FORCE : Αυξάνει το ρεύμα όταν κατά τη συγκόλληση το τόξο κοντύνει.
- TIG
- Θερμική προστασία
- Προστασία υπερφόρτισης
- Καλώδιο τροφοδοσίας 2m με φισ Schuko 16A

Παραδίδονται χωρίς καλώδια.
(Σετ καλωδίων & τσιμπίδες TIG σελ. 61)



INVERTER

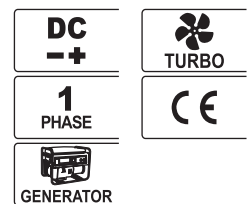

ΤΥΠΟΣ	VOLT	KW	A	A(%)	ΗΛΕΚΤΡΟΔΙΟ	ΔΙΑΣΤΑΣΕΙΣ	ΚΙΛΑ	€
MOS 150GEN	230-1	3	5-140	140(35%)	1.6 - 3.25	320X130X170	4	310.00
MOS 170GEN	230-1	3.5	5-160	160(20%)	1.6 - 4	320X130X170	4	330.00
MOS 210GEN	230-1	4.5	5-165	165(20%)	1.6 - 4	320X130X170	4	380.00

ΗΛΕΚΤΡΟΣΥΓΚΟΛΗΣΕΙΣ INVERTER ΓΙΑ ΗΛΕΚΤΡΟΔΙΑ & TIG

ΣΕΙΡΑ MASTRO

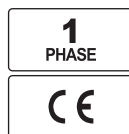
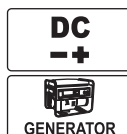
CELLULOSIC

 MICRO
PROCESSOR

INVERTER

MASTRO 40EVO

Κύκλος εργασίας A(%)
EN60974-1 (σε 40°C)
EN60974-10

MASTRO 160 LAB

Παραδίδονται χωρίς καλώδια.
(Σετ καλωδίων & σιμπίδες TIG σελ. 61)

- Επιτρέπει την συγκόλληση πολλών τύπων ηλεκτροδίων και υλικών : ρουτιλίου, βασικά, ανοξείδωτα, μαντέμι κ.λ.π., **κουτταρίνης και αλουμινίου** (MASTRO 40EVO)
- HOT START : ενσωματωμένο για το εύκολο άναμμα των ηλεκτροδίων.
- ANTI-STICKING : Αποτρέπει το κόλλημα του ηλεκτροδίου.
- ARC FORCE ελέγχει την διεισδυτικότητα της κόλλησης και βελτιώνει την σταθερότητα του τόξου ρυθμιζόμενο (40EVO).
- TIG : Η μηχανή είναι σε θέση να κολλήσει λεπτά ελάσματα από διάφορα υλικά, όπως χάλυβα, ανοξείδωτο, χαλκό, νικέλιο κ.λ.π.
- LIFT TIG (40EVO) : Βελτιστοποιεί το άναμμα του τόξου, δίνοντας μεγαλύτερη διάρκεια ζωής στην ακίδα TIG.
- Θερμική προστασία και προστασία απο υπερφόρτιση.

ΤΥΠΟΣ	VOLT	KW	A(TIG)	A(MMA)	A TIG(%)	A MMA(%)	ΗΛΕΚΤΡΟΔΙΟ	ΔΙΑΣΤΑΣΕΙΣ	ΚΙΛΑ	€
MASTRO 40EVO	230-1	5	5-180	30-165	180(40%)	165(40%)	1.6 - 4	400X160X260	6.8	700.00
MASTRO 160 LAB	230-1	5	5-160	10-160	160(30%)	160(30%)	1.6 - 4	350X150X270	5.9	475.00

ΗΛΕΚΤΡΟΣΥΓΚΟΛΛΗΣΕΙΣ INVERTER ΓΙΑ ΗΛΕΚΤΡΟΔΙΑ & TIG

ΣΕΙΡΑ PUMA SX : ΒΙΟΜΗΧΑΝΙΚΑ ΦΟΡΗΤΑ INVERTER

Η σειρά PUMA SX παρέχει ισχυρότερο κύκλο εργασίας, δυνατότητα LIFT TIG με ρύθμιση ξεκινήματος και σβησίματος τόξου, ρύθμιση Hot Start, Arc Force καθώς και δυνατότητα συγκόλλησης όλων των τύπων επενδυμένων ηλεκτροδίων (ρουτίλιου, βασικά και σελουλόζης).



PUMA SX 2200GC



Χρήση με
γεννήτρια
+/-20%

Παραδίδονται χωρίς καλώδια.
(Σετ καλωδίων & τσιμπίδες TIG σελ. 61)

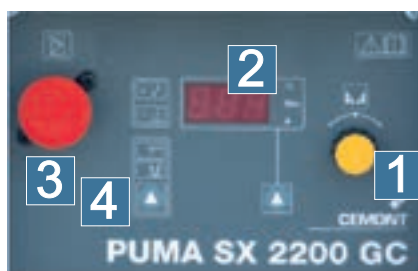

Κύκλος εργασίας κατά
EN60974-1(σε 40° C)
EN60974-10

(Προστασία IP 23)

1. Ρύθμιση παραμέτρων κόλλησης
2. Ψηφιακή οθόνη
3. Τηλεχειρισμός
4. Επιλογή παραμέτρων κόλλησης

ΤΥΠΟΣ	VOLT	KW	A	A(%)	ΗΛΕΚΤΡΟΔΙΟ	ΔΙΑΣΤΑΣΕΙΣ	ΚΙΛΑ	€
*PUMA SX 2200GC	400-3	7.2	5-220	220(40%)	1.6 - 5	250X470X450	18	1,920.00

ΗΛΕΚΤΡΟΣΥΓΚΟΛΛΗΣΕΙΣ INVERTER ΓΙΑ ΗΛΕΚΤΡΟΔΙΑ & TIG



SILTIG 415



INVERTER



- Ρυθμιζόμενη λειτουργία "Hot Start" : για εύκολο άναμμα ηλεκτροδίου
- ANTI-STICKING : Το ηλεκτρόδιο δεν μένει κολλημένο, με αποτέλεσμα να μην υπερθερμανθεί και χάσει τις μεταλλουργικές του ιδιότητες
- Ρυθμιζόμενη λειτουργία "ARC FORCE" : Παρέχει επιπλέον ρεύμα όταν χρειαστεί κατά την διάρκεια κόλλησης, για την εξισορρόπηση του τόξου. Αυξάνει την διεσδυτικότητα του ηλεκτροδίου και βελτιώνει τις μηχανικές ιδιότητες του γαζιού.
- Θερμική προστασία
- Χρήση με γεννήτρια (+/-15%)

Κύκλος εργασίας A(%)
EN60974-1(σε 40° C)
EN60974-10

Παραδίδονται σε βαλιτσάκι
με τσιμπίδα TIG και καλώδιο με σώμα

ΠΛΕΟΝΕΚΤΗΜΑΤΑ LIFT TIG

- Ξεκίνημα του τόξου χωρίς υψηλή συχνότητα.
- Ξεκίνημα του τόξου χωρίς να πληγώνεται η άκρη της ακίδας, σε οποιαδήποτε ρύθμιση ρεύματος.
- Πάντοτε τέλειο ξεκίνημα.
- Δεν υπάρχει «μόλυνση» της κόλλησης με βολφράμιο.
- Δεν προκαλούνται ηλεκτρομαγνητικές διαταραχές στο περιβάλλον χάρη στην απουσία υψηλής συχνότητας για το ξεκίνημα.

ΤΥΠΟΣ	VOLT	KW	A	A(%)	ΗΛΕΚΤΡΟΔΙΟ	ΔΙΑΣΤΑΣΕΙΣ	ΚΙΛΑ	€
SILTIG 415	230-1	4.5	10-150	140(10%)	1.6 - 4	132X335X206	3.6	410.00

INVERTER ΓΙΑ ΗΛΕΚΤΡΟΔΙΑ Ή ΠΑΛΜΙΚΟ TIG AC/DC

ΣΕΙΡΑ MAXTIG

Φορητή inverter για TIG AC/DC και όλους τους τύπους ηλεκτροδίων

Ρύθμιση Balance AC 20%~70% EN (Electrode Neg)

Τόξο πιλότος έναρξης : Υψίσυχο

Μέγιστο πάχος κόλλησης 8 mm (0.3")

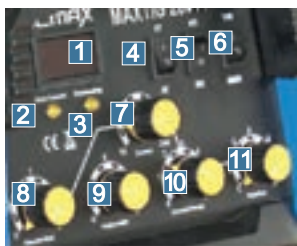

NEO

1. Ένδειξη Amper
2. LED βραχυκυκλώματος
3. LED υπερθέρμανσης
4. Διακόπτης 2T / 4T
5. Επιλογέας AC / DC
(εναλλασσόμενο/ συνεχές ρεύμα)
6. Επιλογέας TIG / MMA
7. Ρεύμα κόλλησης 10-170A / 10-200A
8. Pre flow 0-2 Sec
9. Ρυθμιστής παλμού balance -5 / +5
10. Χρόνος μείωσης ρεύματος 0-6 Sec.
11. Post flow 1 - 10 Sec.

Παραδίδεται πλήρης με
σετ καλωδίων, τσιμπίδα TIG,
μάσκα και βούρτσα/ματσακόνι

ΤΥΠΟΣ	VOLT	ΜΕΓ. ΡΕΥΜΑ ΕΙΣΟΔΟΥ	ΡΕΥΜΑ ΕΞΟΔΟΥ (DC TIG)	ΡΕΥΜΑ ΕΞΟΔΟΥ (AC TIG)	ΡΕΥΜΑ ΕΞΟΔΟΥ (MMA)	ΔΙΑΣΤΑΣΕΙΣ	ΚΙΛΑ	€
MAXTIG 200 AC/DC	230-1	23A	10 ~ 200 A	30 ~ 200 A	30 ~ 160 A	260X460X450	12	650.00

ΣΕΙΡΑ SMARTY TX ALU : ΕΙΔΙΚΑ ΓΙΑ TIG ΣΕ ΑΛΟΥΜΙΝΙΟ



SMARTY TX 160 ALU

Πιστοποίηση
EN 60974-1
EN 60974-10



Κύκλος εργασίας κατά
EN60974-1(σε 40° C)
EN60974-10
(Προστασία IP 23)

Πλεονεκτήματα: Ελαφριά, inverter, με απλό κύκλο λειτουργίας του αερίου, ισχυρή συγκόλληση για TIG AC/DC και όλους τους τύπους ηλεκτροδίων. Ιδανική για συγκόλληση TIG σε αλουμίνιο, ανοξείδωτο & χάλυβα καθώς και ηλεκτροδίων όλων των τύπων.



1. Διακόπτης on/off
2. Ρύθμιση σβησίματος τόξου
3. Επιλογή AC/DC
4. Ρύθμιση κυματομορφής(AC)
5. Επιλογή TIG 2T/TIG 4T/MMA
6. Παλμική λειτουργία
7. Ποτενσιόμετρο

Παραδίδεται με
καλώδιο με σώμα.
(Σετ καλωδίων &
τσιμπίδες TIG σελ. 61)

ΤΥΠΟΣ	VOLT	KW	A(DC)	A(AC)	A(%)	ΗΛΕΚΤΡΟΔΙΟ	ΔΙΑΣΤΑΣΕΙΣ	ΚΙΛΑ	€
SMARTY TX 160Alu	230-1	4.2	5-150	5-130	150(30%)	1.6 - 4	260X460X450	22	2,750.00

INVERTER ΓΙΑ ΗΛΕΚΤΡΟΔΙΑ TIG DC Ή TIG AC/DC



MASTROTIG 218 DC



INVERTER

Συγκόλληση MMA συνεχούς ρεύματος DC

- Επιτρέπει την συγκόλληση πολλών τύπων ηλεκτροδίων και υλικών : ρουτίλιου, βασικά, ανοξείδωτα, μαντέμι κ.λ.π.
- HOT START / ARC FORCE ρυθμιζόμενο - ANTI-STICKING

Συγκόλληση TIG DC συνεχούς ρεύματος για συγκόλληση χάλυβα, ανοξείδωτου, χαλκού κ.λ.π

Συγκόλληση TIG AC εναλλασσόμενου ρεύματος (MASTROTIG 216 AC/DC) για συγκόλληση αλουμινίου, μαγνησίου.

- AC EASY : FREQUENCY (Hz) και BALANCE (%) ρυθμίζονται αυτόματα (MASTROTIG 216 AC/DC).



MASTROTIG 216 AC/DC



- PULSE : Το ρεύμα κόλλησης πάλλεται μεταξύ του κυρίως ρεύματος "I (Amp)" και του βασικού ρεύματος "(%) I". Ιδανικό για λεπτά ελάσματα όπου η μείωση της θερμοκρασίας είναι απαραίτητη.
- EASY PULSE : Η συχνότητα των παλμών "PULSE (Hz)" και το βασικό ρεύμα "(%) I", ρυθμίζονται αυτόματα.
- BI-LEVEL : Δύο διαφορετικές ρυθμίσεις ρεύματος κόλλησης.
- TIG HF/LIFT : Δύο επιλογές ανάμματος τόξου.
- 2T (χειροκίνητη) - 4T (αυτόματη) - SPOT (ποντάρισμα)
- Αποθήκευση 9 προγραμμάτων σε μνήμη.



CR 26

Παραδίδονται με καλώδιο με σώμα & τσιμπίδα TIG

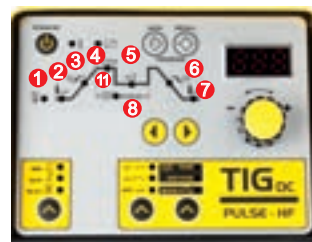

MASTROTIG DC

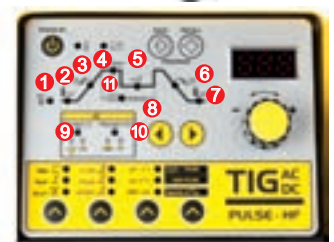

MASTROTIG AC/DC

- 1) \varnothing mm : Επιλογή διαμέτρου της ακίδας TIG.
- 2) PREGAS : Ρύθμιση του χρόνου ροής αερίου πριν την έναρξη του τόξου.
- 3) SLOPE-UP : Ρύθμιση του χρόνου στον οποίο η τιμή ρεύματος θα μεταβεί από αρχική σε κυρία.
- 4) I (Amp) : Ρύθμιση κυρίου ρεύματος κόλλησης.
- 5) (% I) : Στις λειτουργίες παλμού "PULSE" και "BILEVEL 4T", καθορίζει την χαμηλή τιμή ρεύματος.
- 6) SLOPE-DOWN : Ρύθμιση χρόνου, μείωσης ρεύματος στο σβήσιμο.
- 7) POSTGAS : Ρύθμιση χρόνου ροής αερίου μετά το τέλος της κόλλησης.
- 8) PULSE (Hz) : Στην λειτουργία "TIG PULSE", καθορίζει την συχνότητα (Hz) του παλμού.
- 9) BALANCE (%) : Στην λειτουργία "TIG AC", καθορίζει την σχέση διάρκειας μεταξύ θετικής και αρνητικής κυματομορφής.
- 10) FREQUENCY (Hz) : Στην λειτουργία "TIG AC", καθορίζει την συχνότητα του ρεύματος κόλλησης.
- 11) T (SPOT) : Στην λειτουργία πόντας ρυθμίζει τον χρόνο πονταρίσματος.

ΤΥΠΟΣ	VOLT	KW	A(TIG)	A(MMA)	A TIG(%)	A MMA(%)	ΗΛΕΚΤΡΟΔΙΟ	ΔΙΑΣΤΑΣΕΙΣ	ΚΙΛΑ	€
MASTROTIG 218 DC	230-1	5.7	10-200	20-180	200(30%)	180(30%)	1.6 - 5	418X196X343	9	1,150.00
MASTROTIG 216 AC/DC	230-1	4	5-160	20-130	160(20%)	130(25%)	1.6 - 3.25	415X193X417	11	2,300.00
CR 26								Τρόλεϊ MASTROTIG 218		280.00

ΑΥΤΟΜΑΤΕΣ ΗΛΕΚΤΡΟΝΙΚΕΣ ΜΑΣΚΕΣ ΗΛΕΚΤΡΟΣΥΓΚΟΛΗΣΗΣ

LCD Techno 11



Εφαρμογές : Ηλεκτρόδιο 10-150A
Σύρμα 10-200A
TIG 10-175A

LCD Techno 9-13



Ηλεκτρόδιο 5-400A
Σύρμα 5-400A
TIG 5-300A

LCD MASTER 9-13G



Ηλεκτρόδιο 10-400A
Σύρμα 10-400A
TIG 10-300A



WM 23



WM 31

Με αντικαταστάσιμη
μπαταρία λιθίου



WM 35

Με αντικαταστάσιμες
μπαταρίες λιθίου

ΤΥΠΟΣ	ΣΚΙΑΣΗ DIN	ΧΡΟΝΟΣ ΣΚΙΑΣΗΣ	ΟΠΤΙΚΟ ΠΕΔΙΟ	ΑΙΣΘΗΤΗΡΕΣ ARC	ΤΡΟΦΟΔΟΣΙΑ	LED LOW BATTERY	ΒΑΡΟΣ	€
LCD TECHNO 11	3 / 11	0,0006 s	98x35 mm	2	Ηλιακό κύτταρο	—	400 g	36.50
LCD TECHNO 9-13	4 / 9-13	0,0003 s	92x42 mm	2	Ηλιακό κύτταρο	—	440 g	48.00
LCD MASTER 9-13G	4 / 9-13	0,0003 s	92x42 mm	2	Ηλιακό κύτταρο	—	450 g	63.00
WM 23	3 / 11	0,0004 s	90x34 mm	2	Ηλιακό κύτταρο	—	450 g	35.50
WM 31	4 / 9-13	0,0003 s	93x43 mm	2	Ηλιακό κύτταρο + μπαταρία	ΝΑΙ	510 g	58.00
WM 35	4 / 5-9 / 9-13	0,0001 s	100x60 mm	4	Ηλιακό κύτταρο + 2μπαταρίες	ΝΑΙ	535 g	120.00

ΤΥΠΟΣ	ΛΕΙΤΟΥΡΓΙΑ ΤΡΟΧΙΣΜΑΤΟΣ	ΛΕΙΤΟΥΡΓΙΑ ΚΟΠΗΣ	ΡΥΘΜΙΣΗ ΣΚΙΑΣΗΣ	ΡΥΘΜΙΣΗ ΕΥΑΙΣΘΗΣΙΑΣ	ΡΥΘΜΙΣΗ ΚΑΘΥΣΤΕΡΗΣΗΣ
LCD TECHNO 11	—	—	FIX	FIX	FIX
LCD TECHNO 9-13	—	—	ΕΞΩΤ.	ΕΣΩΤ.	ΕΣΩΤ.
LCD MASTER 9-13G	ΝΑΙ	—	ΕΞΩΤ.	ΕΣΩΤ.	ΕΣΩΤ.
WM 23	—	—	FIX	FIX	FIX
WM 31	ΝΑΙ	—	ΕΞΩΤ.	ΕΣΩΤ.	ΕΣΩΤ.
WM 35	ΝΑΙ	ΝΑΙ	ΕΣΩΤ.	ΕΣΩΤ.	ΕΣΩΤ.

ΤΥΠΟΣ	ΠΕΡΙΓΡΑΦΗ	€	ΤΥΠΟΣ	ΠΕΡΙΓΡΑΦΗ	€
040830	5 τζάμια μάσκας εσωτ. 102x40 T11	4.20	040816	5 τζάμια μάσκας εξωτ. 110x90 T11/T9-13	6.00
040854	5 τζάμια μάσκας εσωτ. 95.5x50.5 T9-13	4.20	040779	5 τζάμια μάσκας εξωτ. 116.1x89.5 M9-13G	6.70
040786	5 τζάμια μάσκας εσωτ. 103.5x53.5 M9-13G	4.55	043466	Μαξιλάρια μάσκας LCD (2τεμ)	4.55
010376	2 τζάμια προστασίας για WM 23	2.90			
010365	2 τζάμια προστασίας για WM 31	2.90			
010382	2 τζάμια προστασίας για WM 35	4.35			

ΑΥΤΟΜΑΤΕΣ ΗΛΕΚΤΡΟΝΙΚΕΣ ΜΑΣΚΕΣ ΗΛΕΚΤΡΟΣΥΓΚΟΛΗΣΗΣ



MAX 11



MAX 9-13G



MAX 5-13G

Εφαρμογές : Ηλεκτρόδιο 10-180A
Σύρμα 10-220A
TIG 10-200A

Ηλεκτρόδιο 10-425A
Σύρμα 10-625A
TIG 30-325A

Με αντικαταστάσιμη Ηλεκτρόδιο 10-425A
μπαταρία λιθίου Σύρμα 10-625A
TIG 30-325A

ΤΥΠΟΣ	ΣΚΙΑΣΗ DIN	ΧΡΟΝΟΣ ΣΚΙΑΣΗΣ	ΟΠΤΙΚΟ ΠΕΔΙΟ	ΑΙΣΘΗΤΗΡΕΣ ARC	ΤΡΟΦΟΔΟΣΙΑ	LED LOW BATTERY	ΒΑΡΟΣ	€
MAX 11	3 / 11	0,0001 s	91x35 mm	2	Ηλιακό κύτταρο	—	470 g	21.80
MAX 9-13G	4 / 9-13	0,000033 s	96x39 mm	2	Ηλιακό κύτταρο	—	485 g	32.50
MAX 5-13G	4 / 5-8 / 9-13	0,000033 s	100x53 mm	4	Ηλιακό κύτταρο + μπαταρία	NAI	515 g	50.00

ΤΥΠΟΣ	ΛΕΙΤΟΥΡΓΙΑ ΤΡΟΧΙΣΜΑΤΟΣ	ΛΕΙΤΟΥΡΓΙΑ ΚΟΠΗΣ	ΡΥΘΜΙΣΗ ΣΚΙΑΣΗΣ	ΡΥΘΜΙΣΗ ΕΥΑΙΣΘΗΣΙΑΣ	ΡΥΘΜΙΣΗ ΚΑΟΥΣΤΕΡΗΣΗΣ	ΤΥΠΟΣ	ΠΕΡΙΓΡΑΦΗ	€
MAX 11	—	—	FIX	FIX	0,35, FIX	80501	Τζάμι μάσκας εσωτ. 102.5x42.3 MAX 11&9-13G	1.20
MAX 9-13G	NAI	—	ΕΞΩΤ.	ΕΣΩΤ.	ΕΣΩΤ.	80503	Τζάμι μάσκας εσωτ. 105.5x58.5 MAX 5-13G	1.20
MAX 5-13G	NAI	NAI	ΕΞΩΤ.	ΕΣΩΤ.	ΕΣΩΤ.	80502	Τζάμι μάσκας εξωτ. 110x89.8 MAX 11&9-13G	1.63
						80504	Τζάμι μάσκας εξωτ. 115.2x104 MAX 5-13G	1.63
						80509	Εσωτερικό κράνους MAX	8.20

ΒΙΟΜΗΧΑΝΙΚΟΙ ΜΕΤΑΣΧΗΜΑΤΙΣΤΕΣ ΑΝΟΡΘΩΤΕΣ 400-3 VOLT



Παραδίδονται χωρίς καλώδια.
(Σετ καλωδίων & τσιμπίδες TIG σελ. 61)



YARD SV 263

YARD SV 333

ΤΥΠΟΣ	VOLT	KW	A	ΗΛΕΚΤΡΟΔΙΟ	ΔΙΑΣΤΑΣΕΙΣ	ΚΙΛΑ	€
YARD SV 263	400-3	8	45 - 220	2 - 5	450X620X890	57	1,100.00
YARD SV 333	400-3	10	55 - 260	2 - 5	560X730X1080	83	1,370.00



MAX MIG195



MIG-MAG
NO GAS

INVERTER

Παραδίδονται πλήρεις με σετ καλωδίων τσιμπίδα MIG, μάσκα και βούρτσα/ματσακόνι



ΤΥΠΟΣ	VOLT	KVA MIG	A	A(%)	ΗΛΕΚΤΡΟΔΙΟ ΣΥΡΜΑ	ΔΙΑΣΤΑΣΕΙΣ	ΚΙΛΑ	€
MAX MIG195	220-1	7,6	30-190	190(60%)	2 - 4	0.6/0.8/1.0	480X240X370	12 500.00

ΗΛΕΚΤΡΟΣΥΓΚΟΛΛΗΣΕΙΣ ΣΥΡΜΑΤΟΣ

Ρυθμιστές πίεσης
στον πίνακα σελ. 61

ΜΟΝΟΦΑΣΙΚΗ ΤΡΟΧΗΛΑΤΗ : ΙΔΑΝΙΚΗ ΓΙΑ ΤΗ ΦΑΝΟΠΟΙΕΙΑ

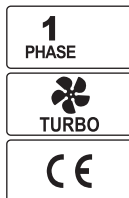

Πλεονεκτήματα :

- Θερμική προστασία
- Διακόπτης ON/OFF για κλείσιμο της μηχανής χωρίς να αλλάξει η ρύθμιση ρεύματος
- Ρύθμιση ροής σύρματος
- Σύνδεση τσιμπίδας τύπου "Euro"

D- MIG 420S



Παραδίδονται με τσιμπίδα και καλώδιο με σώμα

ΤΡΙΦΑΣΙΚΕΣ ΤΡΟΧΗΛΑΤΕΣ : ΙΔΑΝΙΚΕΣ ΓΙΑ ΚΟΛΛΗΣΕΙΣ MIG-BRAZING



D- MIG 520T



D- MIG 525T

- Για χρήση με σύρμα κοινού χάλυβα, σύρμα ειδικής χαλκοκόλλησης Cu Si3 / Cu Al (MIG BRAZING) για κολλήσεις σε νέες τεχνολογίας αμαξώματα στον τομέα της φανοποιίας κυρίως, από HSS, EHS, UHS και BORO STEEL, καθώς και σύρμα Αλουμινίου μαγνησίου/πυριτίου.
- Κόλληση πόντας : Για ένωση δυο επαπτομένων ελασμάτων μέσω πονταρίσματος, όταν έχουμε πρόσβαση μόνο απο την μια πλευρά.
- Διακόπτη ρύθμισης χρονικής διάρκειας πόντας.

- Ρύθμιση προεξοχής σύρματος
- Ρύθμιση επιτάχυνσης σύρματος
- Διακόπτης ON/OFF για κλείσιμο της μηχανής χωρίς να αλλάξει η ρύθμιση ρεύματος
- Θερμική προστασία
- Στήριξη τσιμπίδας



ΤΥΠΟΣ	VOLT	KW	A	A(%)	ΣΥΡΜΑ	ΣΚΑΛΕΣ	ΔΙΑΣΤΑΣΕΙΣ	ΚΙΛΑ	€
D-MIG 420S	230-1	2.5	35 - 200	—	0.6 - 1.0	6	410X710X540	39	850.00
D-MIG 520T	400-3	3.5	20 - 190	150(30%)	0.6 - 1.0	7	505X840X765	48.5	1,200.00
D-MIG 525T	400-3	5.5	20 - 220	180(50%)	0.6 - 1.0	7	505X840X765	52	1,200.00

ΗΛΕΚΤΡΟΣΥΓΚΟΛΛΗΣΕΙΣ ΣΥΡΜΑΤΟΣ

MIG
MAG

3 Ph

4

FAN

SIMPLE
WELD

TP

ΤΡΙΦΑΣΙΚΕΣ ΤΡΟΧΗΛΑΤΕΣ ΜΕ 4 ΡΑΟΥΛΑ : ΣΕΙΡΑ D-MIG 600

Πλεονεκτήματα :

- Για χρήση με σύρμα κοινού και ανοξειδωτού χάλυβα, αλουμινίου μαγνησίου/πυριτίου
- Με 4 ράουλα προώθησης σύρματος
- Συγκόλληση με χειροκίνητη τροφοδοσία σύρματος (2 βήματα) και αυτόματη (4 βήματα)
- Συγκόλληση πόντας.
- Αυτόματη προεξοχή σύρματος: (δυνατότητα ρύθμισης μέσα από την μηχανή).
- Αυτόματη απαλή εκκίνηση: (δυνατότητα ρύθμισης μέσα από την μηχανή).
- Διακόπτης ON / OFF.
- Θερμική προστασία.
- Εξοπλισμένη με υποδοχή στήριξης τσιμπίδας.

Παραδίδονται με τσιμπίδα και καλώδιο με σώμα

Ρυθμιστές πίεσης στον πίνακα σελ. 61



ΤΥΠΟΣ	VOLT	KW	A	A(%)	ΣΥΡΜΑ	ΣΚΑΛΕΣ	ΔΙΑΣΤΑΣΕΙΣ	ΚΙΛΑ	€
D-MIG 635 T	400-3	8.5	25 - 350	210(60%)	0.8 - 1.6	10	870X540X1020	96.5	2,000.00
D-MIG 650 T	400-3	15	25 - 500	335(60%)	0.8 - 1.6	21	870X540X1020	123.5	2,900.00

ΗΛΕΚΤΡΟΣΥΓΚΟΛΛΗΣΕΙΣ ΣΥΡΜΑΤΟΣ ΜΕ ΒΑΛΙΤΣΑΚΙ

ΣΕΙΡΑ BLUMIG S : ΙΔΑΝΙΚΗ ΓΙΑ ΕΠΑΓΓΕΛΜΑΤΙΚΗ & ΒΙΟΜΗΧΑΝΙΚΗ ΧΡΗΣΗ

Καταστροφή
EN 60974-1
EN 60974-10



Η στιβαρή & ισχυρή σειρά BLUMIG σε υδρόψυκτα μοντέλα κατέχει σημαντική θέση στη βιομηχανία και καλύπτει όλες τις ανάγκες σας σε συγκόλληση MIG - MAG σε χάλυβα, ανοξειδωτά & αλουμίνιο. Φέρουν βαλιτσάκι που επιτρέπει την συγκόλληση σε απόσταση επιπλέον 5m (standard) από τη μηχανή. Κατόπιν παραγγελίας η απόσταση μπορεί να αυξηθεί σε 20m.

TF 400H (Υδρόψυκτο)



4 ράουλα

Βαλιτσάκι με 4 ράουλα για την προώθηση του σύρματος.

1. Ψηφιακή οθόνη A/V
2. Ρύθμιση ταχύτητας σύρματος
3. Επιλογή 2T / 4T / Πόντα
4. Πόντα
5. Ρύθμιση ταχύτητας εκκίνησης
6. Ρύθμιση σύρματος Off
7. Test αερίου / σύρματος
8. Σύνδεση τσιμπίδας
9. Είσοδος & έξοδος νερού

Παραδίδονται πλήρεις με τσιμπίδα, καλώδιο με σώμα ρυθμιστή πίεσης, ψυγείο

BLUMIG 503SH Υδρόψυκτη



ΤΥΠΟΣ	VOLT	KW	A	A(%)	ΣΥΡΜΑ	ΣΚΑΛΕΣ	ΒΑΛΙΤΣΑΚΙ	ΔΙΑΣΤΑΣΕΙΣ	ΚΙΛΑ	€
BLUMIG 503SH	400-3	20	50 - 500	450(35%)	0.8 - 1.6	30	TF 400H	600X1250X1050	185	5,600.00

ΗΛΕΚΤΡΟΣΥΓΚΟΛΛΗΣΕΙΣ ΣΥΡΜΑΤΟΣ ΜΕ ΒΑΛΙΤΣΑΚΙ

ΣΕΙΡΑ D-MIG 700 SYNERGIC

- Για χρήση με σύρμα κοινού χάλυβα, ανοξείδωτο, αλουμίνιο μαγνησίου/πυριτίου.
- Εξοπλισμένες με βαλιτσάκι "SIMPLE WELD", με ψηφιακό πίνακα ελέγχου SYNERGIC
- Με 4 ράουλα προώθησης σύρματος
- Ψηφιακό Αμπερόμετρο/Βολτόμετρο
- Διακόπτης ON/OFF για κλείσιμο της μηχανής χωρίς να αλλάξει η ρύθμιση ρεύματος
- Θερμική προστασία
- Κατάλληλες με υποδοχή συστήματος υδροψυξης τσιμπίδας (προαιρετικά)
- Με υποδοχή στήριξης τσιμπίδας

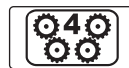
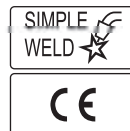
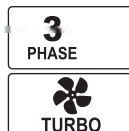
D-MIG 735TD

WU 16
Ψυγείο

WF 4D

Βαλιτσάκι σύρματος με ψηφιακό πίνακα ελέγχου SYNERGIC

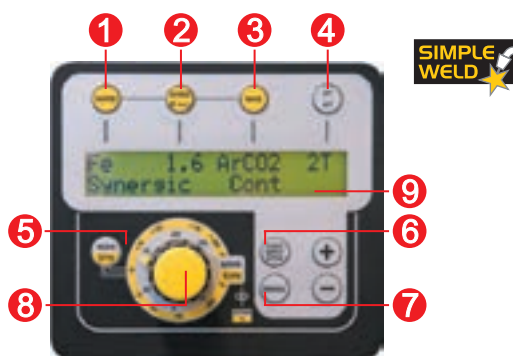

- 1) Επιλογή τύπου σύρματος
- 2) Επιλογή διαμέτρου σύρματος
- 3) Επιλογή τύπου αερίου
- 4) Επιλογή τρόπου κόλλησης 2T / 4T
- 5) Επιλογή SYNERGIC ή απλής λειτουργίας
- 6) Επιλογή κόλλησης : συνεχής, πόντα, μικρά γαζιά
- 7) Πρόσβαση στο μενού : Σύρμα off / ομαλή εκκίνηση / χρόνος διακοπής στα μικρά γαζιά
- 8) Ρύθμιση ταχύτητας σύρματος σε απλή λειτουργία και λεπτή ρύθμιση (+/-20%) σε λειτουργία SYNERGIC
- 9) Ψηφιακό Αμπερόμετρο/Βολτόμετρο

Παραδίδονται πλήρεις με τσιμπίδα, καλώδιο με σώμα, και ρυθμιστή πίεσης

D-MIG 750TD

D-MIG 760TD

ΤΥΠΟΣ	VOLT	KW	A	A(%)	ΣΥΡΜΑ	ΣΚΑΛΕΣ	ΔΙΑΣΤΑΣΕΙΣ	ΚΙΛΑ	€
D-MIG 735TD	400-3	8.5	25 - 350	350(25%)	0.8 - 1.6	10	915X540X1365	86.5	3,400.00
D-MIG 750TD	400-3	15	25 - 500	500(25%)	0.8 - 1.6	21	915X540X1365	112.3	3,600.00
D-MIG 760TD	400-3	15	25 - 600	600(25%)	0.8 - 1.6	30	915X540X1365	126.4	3,900.00
D-MIG 735 TD H2O	400-3	8.5	25 - 350	350(25%)	0.8 - 1.6	10	915X540X1365	86.5	4,500.00
D-MIG 750 TD H2O	400-3	15	25 - 500	500(25%)	0.8 - 1.6	21	915X540X1365	112.3	4,700.00
D-MIG 760 TD H2O	400-3	15	25 - 600	600(25%)	0.8 - 1.6	30	915X540X1365	126.4	5,000.00

D-MIG TD H2O ΜΕ ΥΔΡΟΨΥΚΤΗ ΤΣΙΜΠΙΔΑ ΚΑΙ ΨΥΓΕΙΟ

ΗΛΕΚΤΡΟΣΥΓΚΟΛΛΗΣΕΙΣ ΣΥΡΜΑΤΟΣ

ΣΕΙΡΑ D-MIG 532 TDK E SYNERGIC

- Για χρήση με σύρμα κοινού χάλυβα, σύρμα ειδικής χαλκοκόλλησης Cu Si3 / Cu Al (MIG BRAZING) για κολλήσεις σε νέας τεχνολογίας αμαξώματα στον τομέα της φανοποιίας κυρίως, από HSS, EHS, UHS και BORO STEEL, καθώς και σύρμα Αλουμινίου μαγνησίου/πυριτίου.
- Εξοπλισμένη με ψηφιακό πίνακα "SYNERGIC SIMPLE WELD"
- 1+1 READY παρέχεται η πιθανότητα μόνιμης σύνδεσης 2 τσιμπιδών
- Διακόπτης ON/OFF για κλείσιμο της μηχανής χωρίς να αλλάξει η ρύθμιση ρεύματος
- Θερμική προστασία
- Στήριξη τσιμπίδας

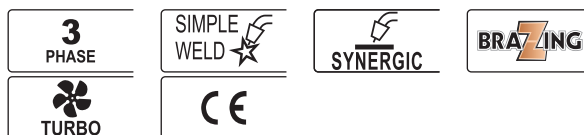

D-MIG 532 TDK E

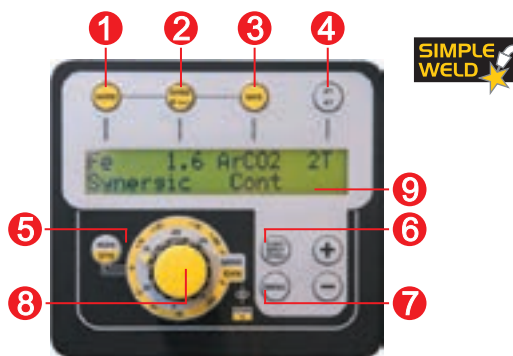

Ψηφιακός πίνακας ελέγχου SYNERGIC

- 1) Επιλογή τύπου σύρματος
- 2) Επιλογή διαμέτρου σύρματος
- 3) Επιλογή τύπου αερίου
- 4) Επιλογή τρόπου κόλλησης 2T / 4T
- 5) Επιλογή SYNERGIC ή απλής λειτουργίας
- 6) Επιλογή κόλλησης : συνεχής, πόντα, μικρά γαζιά
- 7) Πρόσβαση στο μενού : Σύρμα off / ομαλή εκκίνηση / χρόνος διακοπής στα μικρά γαζιά
- 8) Ρύθμιση ταχύτητας σύρματος σε απλή λειτουργία και λεπτή ρύθμιση (+/-20%) σε λειτουργία SYNERGIC
- 9) Ψηφιακό Αμπερόμετρο/Βολτόμετρο

Ρυθμιστές πίεσης
στον πίνακα σελ. 61

Παραδίδεται με 2 τσιμπίδες και καλώδιο με σώμα









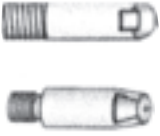

ΤΥΠΟΣ	VOLT	KW	A	A(%)	ΣΥΡΜΑ	ΣΚΑΛΕΣ	ΔΙΑΣΤΑΣΕΙΣ	ΚΙΛΑ	€
D-MIG 532 TDK E	400-3	4.5	20 - 220	180(50%)	0.6 - 1.0	10	505X840X910	65	2,000.00

ΑΝΤΑΛΛΑΚΤΙΚΑ ΤΣΙΜΠΙΔΩΝ ΓΙΑ ΜΗΧΑΝΕΣ MIG - MAG

Για την διευκόλυνση σας επιλέξτε τσιμπίδα ή αναλώσιμα σε σχέση με τη μηχανή ηλεκτροσυγκόλλησης που ενδιαφέρεστε.









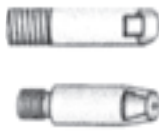

*ΠΡΟΑΙΡΕΤΙΚΑ

ΜΗΧΑΝΕΣ ΗΛΕΚΤΡΟΣΥΓΚΟΛΛΗΣΗΣ	MAX MIG 195		D-MIG 635 T		D-MIG 650 T	
	MIGA 218		D-MIG 735 TD		D-MIG 750 TD D-MIG 760 TD	
ΜΟΝΤΕΛΟ ΤΣΙΜΠΙΔΑΣ	ARCMAX 15A		WMT2 25A - ARCMAX 25A		WMT2 36A - ARCMAX 36A	
ΤΣΙΜΠΙΔΕΣ ΜΗΚΟΣ / ΚΩΔΙΚΟΣ / ΤΙΜΗ	3m / ARCMAX 15A 3M / € 66.00		3m / WMT2 25A 3M / € 100.00		3m / WMT2 36A 3M / € 155.00	
	4m / ARCMAX 15A 4M / € 77.00		3m / ARCMAX 25A 3M / € 83.00		3m / ARCMAX 36A 3M / € 110.00	
	4m / ARCMAX 15A 4M / € 77.00		4m / ARCMAX 25A 4M / € 96.00		4m / ARCMAX 36A 4M / € 125.00	
	010822 180A / 3M / € 91.00		010236 230A / 3M		4m / ARCMAX 36A 4M / € 125.00	
ΚΥΚΛΟΣ ΕΡΓΑΣΙΑΣ	150A - 60%		200A - 60%		330A - 60%	
	ΚΩΔΙΚΟΣ	ΣΥΣΚ.	ΚΩΔΙΚΟΣ	ΣΥΣΚ.	ΚΩΔΙΚΟΣ	ΣΥΣΚ.
Μπτεκ M6T 	0,6					
	0,8	A000010821	01	A000010826	01	A000010826
	1,0	A000010822	01	A000010827	01	A000010827
	1,2			A000010828	01	A000010828
	1,6					*W000010829
	1,2 ΑΛ			*W000010851	10	*W000010851
Μπτεκ M8 	0,8				A000010834	01
	1,0				A000010835	01
	1,2				A000010836	01
	1,6				A000010837	01
	1,6 ΑΛ					*W000010855
Διαχυτής 	κεραμ.				A000010782	01
	μαύρος				A000010781	01
Στήριγμα 	M6	*W000277903	10	A000010720	01	A000010719
		A000010750	01			
	M8					A000010722
Ελατήριο 		A000010789	01	A000010793	01	
Φλογοκρύπτης 	Κυλινδρικός	Φ16 / A000010788	01	Φ17 / A000010792	01	Φ20 / A000010796
	Κωνικός	Φ12.5 / A000010786	01	Φ14 / A000010790	01	Φ16 / A000010794
		Φ10 / A000010787	01	Φ12 / A000010791	01	Φ14 / A000010795
	Πόντας	Φ16 MC-0020	01	Φ18 MC-0025	01	Φ18 MC-0110
Σπιράλ 	0,6-0,8/A000010730/3m	01				
	1,0-1,2/A000010734/4m	01				
Τεφλών 				1,0-1,2/A000010735/5m	01	
				1,0-1,2/A000010736/3m	01	*1,0-1,2/W000010736/3m
			1,0-1,2/A000010737/4m	01		

ΑΝΤΑΛΛΑΚΤΙΚΑ ΤΣΙΜΠΙΔΩΝ ΓΙΑ ΜΗΧΑΝΕΣ MIG - MAG

Για την διευκόλυνση σας επιλέξτε τσιμπίδα ή αναλώσιμα σε σχέση με τη μηχανή ηλεκτροσυγκόλλησης που ενδιαφέρεστε.



ΜΗΧΑΝΕΣ ΗΛΕΚΤΡΟΣΥΓΚΟΛΛΗΣΗΣ	D-MIG 735 TD H2O		D-MIG 420 S		
	D-MIG 750 TD H2O		D-MIG 520 T	D-MIG 525 T	
ΜΟΝΤΕΛΟ ΤΣΙΜΠΙΔΑΣ	BLUMIG 503SH		D-MIG 532 TDK E		
ΤΣΙΜΠΙΔΕΣ ΜΗΚΟΣ / ΚΩΔΙΚΟΣ / ΤΙΜΗ	WMT2 500W - ARCMAX 501W ΥΔΡΟΨΥΚΤΗ		010234 / 3m		
ΚΥΚΛΟΣ ΕΡΓΑΣΙΑΣ	* 4m / WMT2 500W 4M / € 210.00				
	4m / ARCMAX 501W 4M / € 210.00				
	* 5m / WMT2 500W 5M / € 230.00				
ΚΥΚΛΟΣ ΕΡΓΑΣΙΑΣ	450A - 100%		180A - 60%		
	ΚΩΔΙΚΟΣ	ΣΥΣΚΕΥΑΣΙΑ	ΚΩΔΙΚΟΣ	ΣΥΣΚΕΥΑΣΙΑ	
Μπεκ Μ6Τ 	0,6		010253	03	
	0,8		010254	03	
	1,0		010255	03	
	0,8 ΑΛ		010256	03	
	1,0 ΑΛ		010257	03	
Μπεκ Μ8 	0,8	A000010834	01		
	1,0	A000010835	01		
	1,2	A000010836	01		
	1,6	A000010837	01		
	1,6 ΑΛ	*W000010855	10		
Διαχυτής 	κεραμ.	A000010785	01		
	άσπρος	*W000010783	10		
	μαύρος	A000010784	01		
Στήριγμα 	M8	A000010724	01		
Μονωτική ροδέλα		*W000010748	10		
Ελατήριο 			010437	10	
Φλογοκρύπτης 	Κυλινδρικός	Φ16,5 / A000010797	01		
	Κωνικός	Φ14,5 / W000010798	05	Φ12 / 010252	02
Σπιράλ 		1,0-1,2 / A000010734 / 4m	01	0,6-0,9 / 010743 / 4m	01
		1,0-1,2 / A000010735 / 5m	01	1,0-1,2 / 010744 / 4m	01
				0,8-1,2 / 010746 / 3m	01
Τεφλόν 		1,0-1,2 / A000010737 / 4m	01		
		1,0-1,2 / A000010736 / 3m	01		

Συγκόλληση μετάλλων

Εξαρτήματα



61

Air Liquide

ΡΥΘΜΙΣΤΕΣ ΑΕΡΙΟΥ ΓΙΑ ΗΛΕΚΤΡΟΣΥΓΚΟΛΗΣΕΙΣ MIG - TIG

ΤΥΠΟΣ	ΠΕΡΙΓΡΑΦΗ	€
*0592	Ρυθμιστής πίεσης DUEMIG	22.50
1.02.02007.0008	Ρυθμιστής πίεσης MAXMIG-195	37.00
041820	Ρυθμιστής πίεσης με 1 μανόμετρο	44.00
010512	Ρυθμιστής πίεσης μεγάλος με 2 μανόμετρα	95.00
*0595	Ρυθμιστής πίεσης μεγάλος με 2 μανόμετρα και προθέρμανση για CO ₂	270.00
*W000011092	Spray ηλεκτροσυγκόλλησης	5.00



W000290225

0595

ΚΑΛΩΔΙΑ & ΕΞΑΡΤΗΜΑΤΑ ΓΙΑ ΗΛΕΚΤΡΟΔΙΟ (MMA)

ΤΥΠΟΣ	ΠΕΡΙΓΡΑΦΗ	€
A000010559	Quick Plug T/25	1.80
A000010560	Quick Plug T/50 (YARD SV)	4.10
A000010562	Quick Plug καλωδίου θηλυκό T/25	1.80
A000010563	Quick Plug καλωδίου θηλυκό T/50	4.00
010820	Προσαρμογή T25A σε T50Θ	23.20
*W000268399	Τσιμπίδα MMA 200A	4.70
*W000010576	Τσιμπίδα MMA 200A	8.00
*W000010575	Τσιμπίδα MMA 200A	4.75
A000010579	Σώμα ηλεκτροκόλλησης 200A	4.00

W000010563



010820



W000010560

ΠΙΝΑΚΑΣ ΚΑΛΩΔΙΩΝ

ΤΥΠΟΣ INVERTER	ΣΕΤ ΚΑΛΩΔΙΩΝ/ΤΣΙΜΠΙΔΑΣ ΗΛΕΚΤΡΟΔΙΩΝ (MMA)				ΤΣΙΜΠΙΔΕΣ TIG ΓΙΑ INVERTER ΧΩΡΙΣ ΔΙΑΧΕΙΡΙΣΗ ΑΕΡΙΟΥ			ΤΣΙΜΠΙΔΕΣ TIG ΓΙΑ INVERTER ΜΕ ΔΙΑΧΕΙΡΙΣΗ ΑΕΡΙΟΥ	
	42515 T50/300A	42520 T25/200A	42525 T50/300A	*CEM5/T50 T50/270A	ARCMAX WT 17V T25/150A	ARCMAX WT 26V T50/200A	010614 TG9V T25/110A	W000278885 WWT2 26V T50/200A	010375 TG17 T25/140A
SIL	✓**	✓**			✓		✓		
MOS GEN		✓			✓				
MAXSTAR	✓**	✓**			✓				
MAX PRO 200		✓**			✓				
MAX PRO 200LT		✓**			✓**				
MASTRO 40EVO		✓			✓				
MASTRO 160 LAB			✓	✓		✓		✓	
PUMA SX 2200GC			✓	✓		✓		✓	
YARD SV			✓	✓					
SILTIG 415	✓	✓					✓**		
MAXTIG 200 AC/DC		✓**							
MASTROTIG 218DC		✓							✓**
MASTROTIG 216AC/DC		✓							✓**
SMARTY Tx160 Alu			✓	✓					
MAX MIG 195		✓**			✓				
MIGA 218		✓			✓				
€	33.50	57.00	70.00	90.00	76.00	95.00	89.00	125.00	—

** Παραδίδονται με την μηχανή

* μέχρι εξαντλήσεως των αποθεμάτων

ΣΤΙΣ ΤΙΜΕΣ ΔΕΝ ΠΕΡΙΛΑΜΒΑΝΕΤΑΙ Φ.Π.Α.

Lam

061

ΕΞΑΡΤΗΜΑΤΑ ΓΙΑ INVERTER TIG - MMA



Ρυθμίζει την ισχύ συγκόλλησης από απόσταση.

W000242069



PV 4X



ΤΥΠΟΣ	ΠΕΡΙΓΡΑΦΗ	€
W000242069	Τηλεχειριστήριο (SMARTY 220XL, TX 160/ 220/ 250, 160Alu, WX 170S, PUMA 2000XL, SX 2200GC)	500.00
*PV 4X	Ηλεκτρική διακλάδωση "T" (WX 170S & για άλλα inverter TIG)	690.00
		145.00

ΑΝΤΑΛΛΑΚΤΙΚΑ ΤΣΙΜΠΙΔΩΝ TIG

ΜΟΝΤΕΛΟ ΤΣΙΜΠΙΔΑΣ		WTT 9 / 9 V	WTT 17 / 17 V WTT 26 / 26 V ARCMAX WT 17V - 26V	010232	010614	
	Σχ.	ΚΩΔΙΚΟΣ	ΚΩΔΙΚΟΣ	ΚΩΔΙΚΟΣ	ΚΩΔΙΚΟΣ	
Καπέλο	Κοντό	01-1		A000306399		
	Μακρύ	01-2	*W000306402	A000306403	010369 (3τμχ.)	010655 (3τμχ.)
Στήριγμα ακίδας (τσοκ)	Ø 1,0	02	*W000306406			
	Ø 1,6		A000306412 Ø2 WP17-027	010633 (3τμχ.)	010658 (3τμχ.)	
	Ø 2,4		*W000306409	A000306414	010635 (3τμχ.)	
	Ø 3,2			*W000306415	010636 (3τμχ.)	
	Ø 4,0		-		010661 (3τμχ.)	
Κλειδώμα στηρίγματος ακίδας	Ø 1,0	03	*W000306376	*W000306380		
	Ø 1,6			A000306381	010645 (3τμχ.)	010657 (3τμχ.)
	Ø 2,4		*W000306455	A000306382	010643 (3τμχ.)	
	Ø 3,2			*W000306383	010644 (3τμχ.)	
	Ø 4,0		-		010660 (3τμχ.)	
Κοντό κεραμικό	Ø 6,4	04-1	*W000306417	*W000306423		
	Ø 8,0		*W000306418	A000306424 Ø8 WP17-029		
	Ø 9,6		*W000306419	A000306425	010690 (10τμχ.)	010656 (10τμχ.)
	Ø 11,2		*W000306420	A000306426	010691 (10τμχ.)	
	Ø 12,8		*W000306421	*W000306427	010692 (10τμχ.)	
Μακρύ κεραμικό	Ø 8,0	04-2		*W000306463		
	Ø 9,6			*W000306464		
	Ø 11,2			*W000306465		

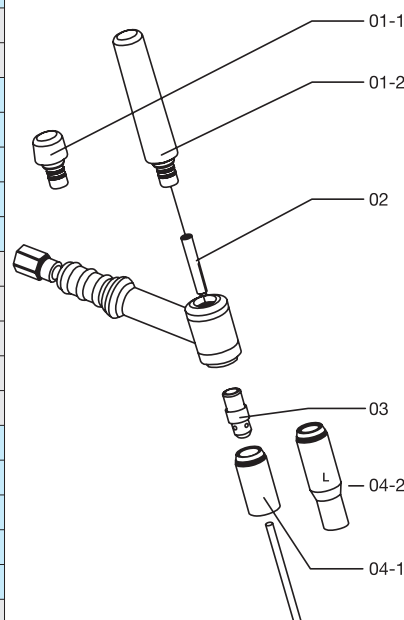

Ακίδες Βολφραμίου TIG

ΤΥΠΟΣ	ΠΕΡΙΓΡΑΦΗ	ΧΡΩΜΑ	Ø	ΜΗΚΟΣ	ΡΕΥΜΑ
A000335153	Βολφράμιο +2% σερούντιο	Γκρι	1,6	175mm	DC
A000010381	Βολφράμιο +2% σερούντιο	Γκρι	2,0	175mm	DC
A000335154	Βολφράμιο +2% σερούντιο	Γκρι	2,4	175mm	DC
* W000010387	Βολφράμιο +2% λανθάνιο	Μπλε	2,4	175 mm	DC
A000335157	Βολφράμιο +2% σερούντιο	Γκρι	3,2	175 mm	DC
* W000010388	Βολφράμιο +2% λανθάνιο	Μπλε	3,2	175 mm	DC
A000335155	Βολφράμιο +2% σερούντιο	Γκρι	4,0	175 mm	DC
A000010375	Καθαρό βολφράμιο	Πράσινο	1,6	175 mm	AC
* W000010375	Καθαρό βολφράμιο	Πράσινο	1,6	175 mm	AC
A000010376	Καθαρό βολφράμιο	Πράσινο	2,0	175 mm	AC
A000010377	Καθαρό βολφράμιο	Πράσινο	2,4	175 mm	AC
A000010378	Καθαρό βολφράμιο	Πράσινο	3,2	175 mm	AC
* W000010014	Καθαρό βολφράμιο	Πράσινο	3,2	150 mm	AC
A000335152	Καθαρό βολφράμιο	Πράσινο	4,0	175 mm	AC



AC : Εναλλασσόμενο ρεύμα - Συγκόλληση TIG αλουμινίου
DC : Συνεχές ρεύμα - Συγκόλληση TIG χάλυβα - INOX

ΗΛΕΚΤΡΟΔΙΑ

Γενικά χαρακτηριστικά :

Ηλεκτρόδιο γενικής χρήσης, πολλαπλών εφαρμογών.
Κατάλληλο για συγκολλήσεις σε όλες τις θέσεις εκτός από κατεβατό.
Εξαιρετικά εύκολο ξεκίνημα τόξου, ακόμη και σε ελαφρά σκουριασμένες, επικαλυμμένες ή πρόχειρα προετοιμασμένες επιφάνειες.

Κύριες εφαρμογές :

- Τρέχουσες εργασίες
- Γενικές εργασίες συντήρησης
- Μικροεπισκευές

ΧΑΛΥΒΕΣ ΠΟΥ ΜΠΟΡΟΥΝ ΝΑ ΣΥΓΚΟΛΗΘΟΥΝ :

AFNOR	DIN	ASTM
A 33 - A 34 - E 24 - E 28 E 30 - A 37 (CP) - A 42 (CP) A 48 (CP) - A 50 (CP) - X 52	St 33.1 - Ust 37.2 St 37.3 - St 44 - HI - HII	A 283 - A 442

SPEEDARC



Πιστοποίηση
EN 499 : E 380 R12
AWS A 5.1 : E 6013



Θέσεις συγκόλλησης



Τύπος επικάλυψης

- Ρουτίλιο μεσαίου πάχους

Ρεύμα συγκόλλησης



ΜΗΧΑΝΙΚΕΣ ΙΔΙΟΤΗΤΕΣ ΤΟΥ ΕΝΑΠΟΤΙΘΕΜΕΝΟΥ ΜΕΤΑΛΛΟΥ(σύμφωνα με EN 1579-1) :

ΑΝΤΙΣΤΑΣΗ ΣΕ ΕΦΕΛΚΥΣΜΟ (MPa)	ΌΡΙΟ ΔΙΑΡΡΟΗΣ (MPa)	ΕΠΙΜΗΚΥΝΣΗ A 5 (%)	ΕΝΕΡΓΕΙΑ ΚΡΟΥΣΗΣ V (J)	
			0°C	> 47
490 - 600	> 430	> 24		

ΤΥΠΟΣ	(mm)	(mm)	ΣΥΣΚΕΥΑΣΙΑ ΚΙΒΩΤΙΟ (kg)	ΠΕΡΙΕΧΕΙ
W 000 287 027	4.0	450	17.7	3x5.9kg
*W 000 263 632	5.0	450	17.4	3x5.8kg

Οι τιμές διάθεσης των ηλεκτροδίων παρέχονται κατόπιν συμφωνίας σε σχέση με την ποσότητα

Πιστοποίηση
EN 499 E 42 0 RR 12
AWS A 5.1 E 6013

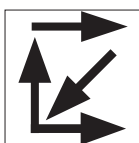

ΜΗΧΑΝΙΚΕΣ ΙΔΙΟΤΗΤΕΣ ΤΟΥ ΕΝΑΠΟΤΙΘΕΜΕΝΟΥ ΜΕΤΑΛΛΟΥ(σύμφωνα με EN 1579-1) :

ΑΝΤΙΣΤΑΣΗ ΣΕ ΕΦΕΛΚΥΣΜΟ (MPa)	ΌΡΙΟ ΔΙΑΡΡΟΗΣ (MPa)	ΕΠΙΜΗΚΥΝΣΗ A 5 (%)	ΕΝΕΡΓΕΙΑ ΚΡΟΥΣΗΣ V (J)	
			0°C	> 47
510 - 580	> 450	> 22		



010113
010114

ΤΥΠΟΣ	(mm)	(mm)	ΣΥΣΚΕΥΑΣΙΑ ΚΙΒΩΤΙΟ (kg)	ΠΕΡΙΕΧΕΙ
010113	2.5	300	14,28	3x4.76kg
010114	3.25	350	19,92	4x4.98kg

Οι τιμές διάθεσης των ηλεκτροδίων παρέχονται κατόπιν συμφωνίας σε σχέση με την ποσότητα

ΗΛΕΚΤΡΟΔΙΑ

Γενικά χαρακτηριστικά :

Ηλεκτρόδιο για εφαρμογές οι οποίες απαιτούν σημαντικές μηχανικές ιδιότητες.

Ηλεκτρόδιο βασικού τύπου υψηλής απόδοσης.

Κατάλληλο για χρήση σε χαμηλές θερμοκρασίες.

Λεία συγκόλληση για γαζί με καλή εμφάνιση.

Εξαιρετικά εύκολο ξεκίνημα τόξου για βασικό ηλεκτρόδιο.

Κύριες εφαρμογές :

- Μεταλλικές κατασκευές.
- Λεβητοποιία βαρέως τύπου
- Ναυπηγική
- Κατασκευές μεταφορικών μέσων

RESISTARC



Πιστοποίηση
EN 499 : E 42 B 42 H 10
AWS A 5.1 : E 7018-1



ΧΑΛΥΒΕΣ ΠΟΥ ΜΠΟΡΟΥΝ ΝΑ ΣΥΓΚΟΛΗΘΟΥΝ :

AFNOR	DIN	ASTM
A 33 - A 34 - E 24 - E 28 - E 30 E 36 - A 50 όλες τις ποιότητες A 37 (CP.AP.FP) A 42 (CP.AP.FP) A 48 (CP.AP) A 52 (CP.AP) E 355 R - A 510 (CP.AP) A 530 (CP.AP) - A 550 (CP AP)	St 33 - 37 - 44 - 52 όλες τις ποιότητες ST 50.2 ST E 36 HI - HII - HIV 17 Mn 4 AST 35 - 41 - 45 - 52 TT ST 41.	A 283 - A 284 - A 440 - A 441 - A 570 A 572 Gr 50 - A 573 - A 588 A 709 Gr 50 - A 285 - A 299 - A 414 A 442 - A 515 - A 516. UNI : Fe 33 - 34 B - 37 - 44 - 52 όλες τις ποιότητες Fe 50 - Fe E - 355 - Fe 360 - 410 460 - 510 όλες τις ποιότητες

Θέσεις συγκόλλησης





ΜΗΧΑΝΙΚΕΣ ΙΔΙΟΤΗΤΕΣ ΤΟΥ ΕΝΑΠΟΤΙΘΕΜΕΝΟΥ ΜΕΤΑΛΛΟΥ (σύμφωνα με EN 1579-1) :

ΑΝΤΙΣΤΑΣΗ ΣΕ ΕΦΕΛΚΥΣΜΟ (MPa)	ΟΡΙΟ ΔΙΑΡΡΟΗΣ (MPa)	ΕΠΙΜΗΚΥΝΣΗ A 5 (%)	ΕΝΕΡΓΕΙΑ ΚΡΟΥΣΗΣ V (J)	
			-20°C	-40°C
510 - 640	> 430	> 24	> 80	> 47

Τύπος επικάλυψης

- Βασικό με παχειά επένδυση και σκόνη σιδήρου

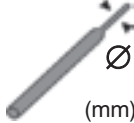
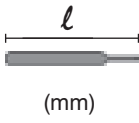
Ρεύμα συγκόλλησης

ΤΥΠΟΣ	 (mm)	 (mm)	ΣΥΣΚΕΥΑΣΙΑ ΚΙΒΩΤΙΟ  (kg)	ΠΕΡΙΕΧΕΙ 
W 000 287 053	2.0	300	12	3x4kg
W 000 287 056	3.25	350	12	3x4kg
W 000 287 059	4.0	450	16.5	3x5.5kg
W 000 287 060	5.0	450	16.5	3x5.5kg



Οι τιμές διάθεσης των ηλεκτροδίων παρέχονται κατόπιν συμφωνίας σε σχέση με την ποσότητα

Κοπή μετάλλων

ΜΗΧΑΝΕΣ ΚΟΠΗΣ ΠΛΑΣΜΑ

από ΣΕΛ. 66



ΠΡΙΟΝΙΑ ΚΟΡΔΕΛΑΣ ΞΗΡΑΣ ΚΟΠΗΣ

από ΣΕΛ. 69



ΠΡΙΟΝΙΑ NG ΤΑΧΥΤΑΤΗΣ ΞΗΡΑΣ ΚΟΠΗΣ

από ΣΕΛ. 71



ΠΡΙΟΝΙΑ ΚΟΡΔΕΛΑΣ ΥΨΗΛΗΣ ΑΥΤΟΜΑΤΗΣ ΚΟΠΗΣ

από ΣΕΛ. 72



ΒΑΣΕΙΣ ΕΡΓΑΣΙΑΣ - ΕΞΑΡΤΗΜΑΤΑ

από ΣΕΛ. 73



ΠΡΙΟΝΙΑ ΚΟΡΔΕΛΑΣ ΥΓΡΗΣ ΚΟΠΗΣ

από ΣΕΛ. 74



ΦΑΛΤΣΟΠΡΙΟΝΟ ΜΕ ΔΙΣΚΟ - ΡΑΟΥΛΙΕΡΕΣ

από ΣΕΛ. 78



ΑΝΑΛΩΣΙΜΑ (ΔΙΣΚΟΙ - ΚΟΡΔΕΛΕΣ) ΚΟΠΗΣ ΠΡΙΟΝΙΩΝ

από ΣΕΛ. 79



ΜΗΧΑΝΕΣ ΚΟΠΗΣ PLASMA - ΦΟΡΗΤΕΣ

ΣΕΙΡΑ SHARP : ΦΟΡΗΤΕΣ ΠΗΓΕΣ ΡΕΥΜΑΤΟΣ INVERTER ΓΙΑ ΚΟΠΗ PLASMA ΜΕ ΠΕΠΙΕΣΜΕΝΟ ΑΕΡΑ

 Πιστοποίηση
 EN 60974-1
 EN 60974-7
 EN 60974-10

Υψηλής ποιότητας κοπή όλων των αγωγίμων υλικών όπως χάλυβας, ανοξείδωτα, αλουμίνιο, χαλκός, μπρούντζος κ.λ.π.

Πλεονεκτήματα :

- Κοπή μέχρι 10mm.
- Χαμηλή κατανάλωση ρεύματος και αέρα.
- Έλεγχος με μικροεπεξεργαστή.
- Ψηφιακός έλεγχος της πίεσης αέρα και φίλτρο συμπυκνώματος.
- Εφαρμογές: Υδραυλικά, οικοδομή, μικρές μεταλλικές κατασκευές, φανοποιίοι (συνεργεία αυτοκινήτων).
- Διαθέτει θερμική προστασία



1. Ψηφιακή οθόνη
2. Επιλογή Volt / Amp
3. Επιλογή πίεσης
4. Ρύθμιση ρεύματος κοπής

Παραδίδονται
πλήρεις

SHARP 10



MAX CUT 50

INVERTER

- Διαθέτει ψηφιακή οθόνη
- Θερμική προστασία

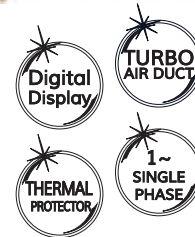

ΣΥΜΠΑΡΑΔΙΔΟΜΕΝΑ : Τσιμπίδα κοπής (5m), καλώδιο 1,6m με σώμα 300A, ρυθμιστή πίεσης, κάσκα, βούρτσα

ΤΥΠΟΣ	VOLT	KW	A	ΑΠΑΙΤΟΥΜΕΝΗ ΠΙΕΣΗ ΑΕΡΑ	A(%)	ΚΟΠΕΣ (ΧΑΛΥΒΑΣ) ΜΕΓΙΣΤΗ ΠΟΙΟΤΙΚΗ	ΔΙΑΣΤΑΣΕΙΣ ΚΙΛΑ	€
*SHARP 10	230-1	3.1	10 - 30	>100l/min / 4bar	25(60%)	10mm 8mm	415X170X310 8	1,220.00
MAX CUT 50	230-1	6.9	20 - 50	4 - 6bar	50(60%)	12mm 10mm	460X250X320 11	400.00

ΣΕΙΡΑ I-PAC : ΦΟΡΗΤΕΣ ΠΗΓΕΣ ΡΕΥΜΑΤΟΣ INVERTER ΓΙΑ ΚΟΠΗ PLASMA ΜΕ ΠΕΠΙΕΣΜΕΝΟ ΑΕΡΑ



INVERTER



I-PAC 1235

KOMPRESSOR

I-PAC 1235K

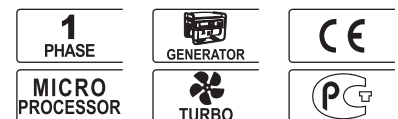

Πλεονεκτήματα :

- Υψηλής ποιότητας κοπή όλων των αγωγίμων υλικών όπως χάλυβας, ανοξείδωτα, αλουμίνιο, χαλκός, μπρούντζος κ.λ.π.
- Χαμηλή κατανάλωση ρεύματος.
- Σταθερό και ομαλό τόξο κοπής
- Ενδείξεις Led :
 - σύνδεση με ρεύμα
 - θερμική προστασία
 - πίεση αέρος (I-PAC 1235)
- Τσιμπίδες εξοπλισμένες με σύστημα ασφάλειας
- Ενσωματωμένος αεροσυμπιεστής (I-PAC 1235K)



ΤΥΠΟΣ	VOLT	KW	A	ΑΠΑΙΤΟΥΜΕΝΗ ΠΙΕΣΗ ΑΕΡΑ	A(%)	ΜΕΓΙΣΤΗ ΚΟΠΗ	ΔΙΑΣΤΑΣΕΙΣ ΚΙΛΑ	€
I-PAC 1235	230-1	4	5 - 35	100l/min / 4bar	22(60%)	12mm	362X170X267 8.8	1,100.00
I-PAC 1235K	230-1	4	5 - 35	ΑΥΤΟΝΟΜΟ	22(60%)	12mm	325X170X442 13.4	1,400.00

ΜΗΧΑΝΕΣ ΚΟΠΗΣ ΠΛΑΣΜΑ ΒΙΟΜΗΧΑΝΙΚΕΣ

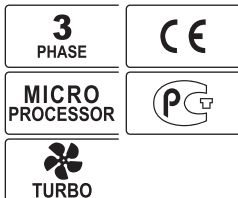

TRADITIONAL



D-PAC 90

D-PAC 120

D-PAC

Χαρακτηριστικά :

- Υψηλής ποιότητας κοπή όλων των αγωγίμων υλικών όπως χάλυβας, ανοξείδωτα, αλουμίνιο, χαλκός, μπρούντζος κ.λ.π.
- Τόξο πιλότος
- Υψίσουχη έναυση.
- Κοπή σε πλέγμα (αυτόματη επανέναυση τόξου).
- Σύστημα αυτόματης ψύξης τσιμπίδας
- Ενδείξεις Led :
 - σύνδεση με ρεύμα - βλάβη τσιμπίδας
 - θερμική προστασία - χαμηλή πίεση αέρος.
- Τσιμπίδα 6m εξοπλισμένη με σύστημα ασφάλειας

ΤΥΠΟΣ	VOLT	KW	A	ΑΠΑΙΤΟΥΜΕΝΗ ΠΙΕΣΗ ΑΕΡΑ	A(%)	ΜΕΓΙΣΤΗ ΚΟΠΗ	ΔΙΑΣΤΑΣΕΙΣ	ΚΙΛΑ	€
D-PAC 90	400-3	12	40-80	>155l/min - 5bar	75(30%)	20mm	630X615X855	77	2,600.00
D-PAC 120	400-3	20	45-120	>210l/min - 5bar	115(30%)	30mm	630X615X855	89	3,100.00

SHARP 40MC WT

Η SHARP 40MC WT είναι ισχυρός μετασχηματιστής κοπής plasma με συμπιεσμένο αέρα. Μπορεί να κόψει μέχρι 35mm χωρίς παραμορφώσεις με μέγιστη δυνατότητα κοπής τα 40 mm και να διατρήσει αγωγίμα μέταλλα μέχρι 8mm. Εύκολη στη χρήση ρυθμίζει την ισχύ μ' ένα μόνο διακόπτη σε 4 θέσεις.



Παραδίδεται πλήρης

Έναρξη με νέα τεχνολογία φιλική προς τον χρήστη (Blow Back)



Χρήση με γεννήτρια













1. Ένδειξη σφάλματος, reset
2. Διακόπτης on/off
3. Τσιμπίδα
4. Επιλογή ισχύος
5. Υποδοχή γείωσης

Μέγιστη κοπή 40mm

ΤΥΠΟΣ	VOLT	KW	A	ΑΠΑΙΤΟΥΜΕΝΗ ΠΙΕΣΗ ΑΕΡΑ	A(%)	ΚΟΠΕΣ(ΧΑΛΥΒΑΣ) ΜΕΓΙΣΤΗ ΠΟΙΟΤΙΚΗ	ΔΙΑΣΤΑΣΕΙΣ	ΚΙΛΑ	€
*SHARP 40MC WT	400-3	18.4	30-120	220 l/min / 5.5bar	120(40%)	40mm 35mm	500X855X705	125	3,300.00

ΑΝΤΑΛΛΑΚΤΙΚΑ ΤΣΙΜΠΙΔΩΝ ΚΟΠΗΣ ΠΛΑΣΜΑ

Μηχανή PLASMA	SHARP 10	MAXCUT 50	SHARP 40 MC WT	D-PAC 90	D-PAC 120	I-PAC 1235 *I-PAC 1235K
Πλήρης τσιμπίδα	CPT 800 - 4m W000275097		PT 100 - 6m W000278170	010393 - 6m	010909 - 6m	010334 - 4m *010351 - 4m
Σώμα τσιμπίδας	 W000274860		W000278466			
Ηλεκτρόδιο FL εξ'επαφής	 W000274224	SG51-011				010180 (10τμχ.)
Ηλεκτρόδιο εξ'αποστάσεως	 C W000278629		W000278409	010116 (10τμχ.)	010435 (10τμχ.)	
Διαχυτής	 30 - 70A 80 - 120A W000274266	SG51-013	W000278446 W000278447	010117 (2τμχ.)	010684 (2τμχ.)	010179 (2τμχ.)
Μπτεκ εξ'επαφής	 FL 0,65 W000274969 FL 0,8 W000274265 L 1,0 L 1,2	SG51-012	1,0 / W000278453 1,2 / W000278454 1,4 / W000278455 1,6 / W000278457			0,6 / 010961 (10τμχ.) 0,8 / 010183 (10τμχ.)
Μπτεκ εξ'αποστάσεως	 FL 0,65 FL 0,8 W000278628 L 1,0 L 1,2 C 1,0 C 1,1 C 1,2 C 1,4 C 1,7 C 1,8		0,9 / W000278448 1,0 / W000278449 1,2 / W000278450 1,4 / W000278451 1,6 / W000278452	1,0 / 010118 (10τμχ.) 1,2 / 010119 (10τμχ.)	1,1 / 010122 (10τμχ.) 010434 (10τμχ.) 1,7 / 010433 (10τμχ.)	
Μπτεκ σκαψίματος	120A		W000372420		010432 (10τμχ.)	
Προστατευτικό εξ'επαφής	 TN W000274226 Ti W000274225	SG51-014	W000278461 Καπάκι 40-70A W000278462 Καπάκι 80-120A W000278463			010186 (4τμχ.) *010198 (4τμχ.)
Προστατευτικό εξ'αποστά- σεως	 TN Ti		30-70A W000278458 80-120A W000278460	010120 (2τμχ.)	010431 (2τμχ.)	
Κλειδί	 W000274862		W000274862			
Αποστατικό εξάρτημα			W000278464		010680 (2τμχ.)	
Αποστατικό ελατήριο				010121 (10τμχ.)	010425 (10τμχ.)	

ΠΡΙΟΝΙΑ ΚΟΡΔΕΛΑΣ ΞΗΡΑΣ ΚΟΠΗΣ - ΦΟΡΗΤΑ

780XL

Κοπές

780XL	□	○	□
0°	105x93	105	102x102
45°	70x60	72	68x68

Κορδέλες

ΤΥΠΟΣ	ΒΗΜΑ	€
3289949	6	30.50
3289948	8/12	30.50
3289918	14	30.50
3289919	18	30.50



Γωνία κοπής ρυθμιζόμενη από 0° ως 45° αριστερά

Πρακτικό σύστημα τεντώματος κορδέλας



ΜΕΓΙΣΤΗ ΚΟΠΗ 105mm

Επιλογέας ταχύτητας κοπής για βέλτιστη προσαρμογή στις συνθήκες κοπής

Μέγιστη ακρίβεια στην ποιότητα κοπής



784XL

Κοπές

784XL	□	○	□
0°	120x115	120	119x119
45°	85x70	85	80x80

Κορδέλες

ΤΥΠΟΣ	ΒΗΜΑ	€
3290001	6	33.00
3290000	8/12	33.00
3289999	14	33.00
3290002	18	33.00



Τεντωτήρας κορδέλας με τριβή (αποκλειστική ευρεσιτεχνία)



Χυτοπρεσαριστή μύρσα, στιβαρή & αξιόπιστη

Νέα χειρολαβή "SOFT-GRIP"

Ισχυρός κινητήρας 1200WATT με ψηφιακό ηλεκτρονικό ρυθμιστή ταχύτητας "CONSTANT SPEED"



ΤΥΠΟΣ	VOLT	WATT	ΔΙΑΣΤ. ΚΟΡΔΕΛΑΣ	ΤΑΧΥΤΗΤΕΣ	m/min	ΔΙΑΣΤΑΣΕΙΣ	ΚΙΛΑ	€
780XL	230-1	850	1,335X13X0.65(Z8/12)	2	60/80	730X390X500	17	500.00
784XL	230-1	1,200	1,440X13X0.65(Z8/12)	Ρυθμιζόμενη	30÷80	900X400X520	17	775.00

ΠΡΙΟΝΙΑ ΚΟΡΔΕΛΑΣ ΞΗΡΑΣ ΚΟΠΗΣ-ΗΜΙΦΟΡΗΤΑ

785XL

Κοπές

785XL			
0°	205x150	152	150x150
45°	105x95	106	102x102

Κορδέλες

ΤΥΠΟΣ	ΒΗΜΑ	€
3289926	6	36.00
3289924	6/10	36.00
3289925	14	36.00



Αυξημένη δυνατότητα κοπής 205 X 150 mm.



ΤΥΠΟΣ	VOLT	WATT	ΔΙΑΣΤ. ΚΟΡΔΕΛΑΣ	ΤΑΧΥΤΗΤΕΣ	m/min	ΔΙΑΣΤΑΣΕΙΣ	ΚΙΛΑ	€
785XL	230-1	1,600	1,735X13X0.9(Z6/10)	2	60/80	1000X390X570	38	1,325.00

ΠΡΙΟΝΙΑ ΚΟΡΔΕΛΑΣ ΞΗΡΑΣ ΚΟΠΗΣ-ΦΟΡΗΤΑ

787XL allroad

Κοπές

787XL			
0°	213x150	175	150x150
45°	145x80	140	140x140

Κορδέλες

ΤΥΠΟΣ	ΒΗΜΑ	€
3279938	4/6	43.50
3279936	6/10	43.50
3280024	8/12	43.50
3279937	14	43.50



Στιβαρότητα, σταθερότητα και ευκολία στη μεταφορά



Δυνατότητα κοπής με λίπανση



Αποκλειστικό σύστημα περιστροφής βραχίονα "rototranslating"



ΤΥΠΟΣ	VOLT	WATT	ΔΙΑΣΤ. ΚΟΡΔΕΛΑΣ	ΤΑΧΥΤΗΤΕΣ	m/min	ΔΙΑΣΤΑΣΕΙΣ	ΚΙΛΑ	€
787 XL ALLROAD	230-1	1,850	2,140X19X0.9(Z8/12)	2	60/80	500X1300X700	59	2,100.00

ΠΡΙΟΝΙΑ ΚΟΡΔΕΛΑΣ ΥΨΗΛΗΣ ΤΑΧΥΤΗΤΑΣ ΚΟΠΗΣ

NG 120XL

Το μοντέλο NG120XL είναι ένα νέο τεχνολογικά προηγμένο πριόνι κορδέλας FEMI, που κόβει 120mm στρόγγυλα και πετυχαίνει χρόνο κοπής κατά 60% λιγότερο από τα αντίστοιχα πριόνια της αγοράς.

Κοπές

NG120XL			
0°	120x102	120	112x112
45°	78x78	80	78x78
60°	50x43	50	48x48

Κορδέλες

ΤΥΠΟΣ	ΒΗΜΑ	€
3289956	6	33.00
3289955	8/12	33.00
3289957	14	33.00
3289958	18	33.00



ACCESSORIES
ΣΕΛ : 73



ΥΨΗΛΗ
ΤΑΧΥΤΗΤΑ
ΚΟΠΗΣ

ΤΥΠΟΣ	VOLT	WATT	ΔΙΑΣΤ. ΚΟΡΔΕΛΑΣ	ΤΑΧΥΤΗΤΕΣ m/min	ΔΙΑΣΤΑΣΕΙΣ	ΚΙΛΑ	€
NG120XL	230-1	1,300	1,440X13X0.65(Z14)	Ρυθμιζόμενη 35-80	900X400X520	18	900.00

NG 160

Το μοντέλο NG160 είναι ένα νέο τεχνολογικά προηγμένο πριόνι κορδέλας FEMI, που κόβει 6" στρόγγυλα και πετυχαίνει χρόνο κοπής κατά 40% λιγότερο από τα αντίστοιχα πριόνια της αγοράς.

Κοπές

NG 160			
0°	160x140	150	150x150
45°	120x100	100	100x100

Κορδέλες

ΤΥΠΟΣ	ΒΗΜΑ	€
3289967	6	36.00
3289963	6/10	36.00
3289964	8/12	36.00
3289965	14	36.00



ΥΨΗΛΗ
ΤΑΧΥΤΗΤΑ
ΚΟΠΗΣ



ΤΥΠΟΣ	VOLT	WATT	ΔΙΑΣΤ. ΚΟΡΔΕΛΑΣ	ΤΑΧΥΤΗΤΕΣ m/min	ΔΙΑΣΤΑΣΕΙΣ	ΚΙΛΑ	€
NG160	230-1	2,000	1,735X13X0.9(Z6/10)	Ρυθμιζόμενη 35-80	1000X390X570	35	1,600.00

ΠΡΙΟΝΙΑ ΚΟΡΔΕΛΑΣ ΥΨΗΛΗΣ ΑΥΤΟΜΑΤΗΣ ΚΟΠΗΣ

ABS 105 - ABS NG120 - ABS NG160



ABS

**ΑΥΤΟΜΑΤΗ ΚΟΠΗ
ΧΩΡΙΣ ΧΕΙΡΙΣΤΗ**

ABS 105

Κοπές

ABS105	<input type="checkbox"/>	<input type="radio"/>	<input type="checkbox"/>
0°	100x85	105	95x95
45°	65x60	65	65x65

Κορδέλες

ΤΥΠΟΣ	ΒΗΜΑ	€
3289949	6	30.50
3289948	8/12	30.50
3289918	14	30.50
3289919	18	30.50

ABS NG120

Κοπές

ABS NG120	<input type="checkbox"/>	<input type="radio"/>	<input type="checkbox"/>
0°	120x102	120	112x112
45°	78x78	80	78x78
60°	50x43	50	48x48

Κορδέλες

ΤΥΠΟΣ	ΒΗΜΑ	€
3289956	6	33.00
3289955	8/12	33.00
3289957	14	33.00
3289958	18	33.00

ABS NG160

Κοπές

ABS NG160	<input type="checkbox"/>	<input type="radio"/>	<input type="checkbox"/>
0°	160x140	150	150x150
45°	120x100	100	100x100





Κορδέλες

ΤΥΠΟΣ	ΒΗΜΑ	€
3289967	6	36.00
3289963	6/10	36.00
3289965	14	36.00

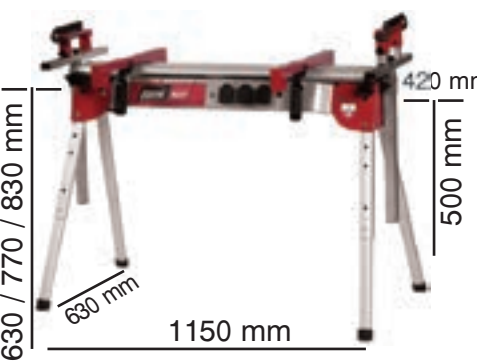
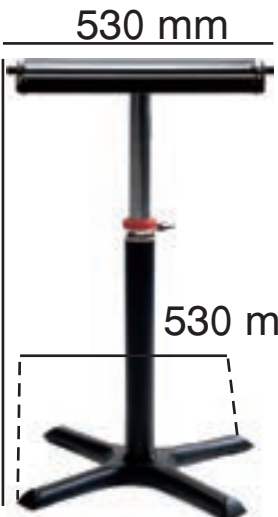

ΤΥΠΟΣ	VOLT	WATT	ΔΙΑΣΤ. ΚΟΡΔΕΛΑΣ	ΤΑΧΥΤΗΤΕΣ	m/min	ΔΙΑΣΤΑΣΕΙΣ	ΚΙΛΑ	€
ABS 105	230-1	950	1,335X13X0.65(Z8/12)	2	60/80	730X390X500	17	650.00
ABS NG120	230-1	1,300	1,440X13X0.65(Z14)	Ρυθμιζόμενη	35÷80	900X400X520	19	1,050.00
ABS NG160	230-1	2,000	1,735X13X0.90(Z14)	Ρυθμιζόμενη	35-80	1000X390X570	36	1,750.00

ΕΞΑΡΤΗΜΑΤΑ - ΒΑΣΕΙΣ ΕΡΓΑΣΙΑΣ

 <p>650 mm 420 mm 740 / 820 / 870 mm</p> <p>300 PLUS</p>	 <p>630 / 770 / 830 mm 420 mm 630 mm 1150 mm 500 mm</p> <p>360 MULTY</p>	 <p>530 mm 700 - 1150 mm 530 mm</p> <p>301</p>
 <p>790 mm 490 mm 390 mm</p> <p>Με δυνατότητα στερέωσης στο πάτωμα & θήκη για εργαλεία</p> <p>323 G</p>	 <p>310 mm 330 mm</p> <p>7075065</p>	 <p>5130752</p>

ΤΥΠΟΣ	ΠΕΡΙΓΡΑΦΗ	€
300 PLUS	Jobby Βάση για 780XL, 784XL, 785XL, NG 120XL/ 160, ABS 105/NG120/NG160	135.00
360 MULTY	Γτυσσόμενος πάγκος εργασίας για όλα τα πριόνια - 20kg	270.00
301	Ραουλιέρα για όλα τα πριόνια	120.00
323 G	Βάση για τα πριόνια 785P, 785XL, NG 160	360.00
7075065	ΚΙΤ τραπέζι για μετατροπή των πριονιών 780XL, σε κάθετη κορδέλα	145.00
5130752	Γωνιόμετρο για το 7075012	35.00

ΕΠΑΓΓΕΛΜΑΤΙΚΑ ΠΡΙΟΝΙΑ ΒΑΡΕΟΣ ΤΥΠΟΥ ΥΓΡΗΣ ΚΟΠΗΣ

ΣΕΙΡΑ 1750

Max 160 mm

1750XL

- Ισχυρός μονοφασικός κινητήρας (2000W) με ηλεκτρονικό ψηφιακό ρυθμιστή ταχύτητας «CONSTANT SPEED»
- Ενσωματωμένο σύστημα λίπανσης, εύκολα προσαρμόσιμο
- Ράουλα για την στήριξη τεμαχίων
- Σύστημα τεντώματος κορδέλας με ήχο

Κοπές

1750XL			
0°	160x140	155	150x150
45°	100x120	110	100x100

Κορδέλες

ΤΥΠΟΣ	ΒΗΜΑ	€
3280048	4/6	41.00
3280046	6/10	41.00
3280047	8/12	41.00
3280049	14	41.00



Ισχυρός μονοφασικός κινητήρας (2000W) κόβει κάθε είδους υλικό



Κοπή με σύστημα λίπανσης

PATENTED



ABS 1750 XL

- Μηχανισμός επιλογής κοπής Push-click και διακόπτες αυτόματου κλεισίματος
- Ενσωματωμένο σύστημα λίπανσης, εύκολα προσαρμόσιμο
- Ράουλα για την στήριξη τεμαχίων
- Διακόπτης ασφαλείας για γρήγορη απενεργοποίηση
- Σύστημα τεντώματος κορδέλας με συμπλέκτη
- Εξοικονόμηση ενέργειας και 100% απόδοση του κινητήρα μέσω του συστήματος ABS

Κοπές

ABS 1750 XL			
0°	160x140	155	150x150
45°	100x120	110	100x100

Κορδέλες

ΤΥΠΟΣ	ΒΗΜΑ	€
3280048	4/6	41.00
3280046	6/10	41.00
3280047	8/12	41.00
3280049	14	41.00



Σύστημα Push-Click : 4 ταχύτητες καθόδου με μηχανικό επιλογή



Κοπή με σύστημα λίπανσης

PATENTED



Ύψος κορδέλας 19 mm για βαρέος τύπου εργασίας



ΤΥΠΟΣ	VOLT	WATT	ΔΙΑΣΤ. ΚΟΡΔΕΛΑΣ	ΤΑΧΥΤΗΤΕΣ	m/min	ΔΙΑΣΤΑΣΕΙΣ	ΚΙΛΑ	€
1750XL	230-1	2,000	1735X19X0.9(Z8/12)	Ρυθμιζόμενη	35÷80	780X1240X1080	65	1,800.00
ABS 1750 XL	230-1	2,000	1735X19X0.9(Z8/12)	Ρυθμιζόμενη	35÷80	780X1240X1080	75	2,000.00

ΕΠΑΓΓΕΛΜΑΤΙΚΑ ΠΡΙΟΝΙΑ ΒΑΡΕΟΣ ΤΥΠΟΥ ΥΓΡΗΣ ΚΟΠΗΣ

2200 XL



Κοπή με σύστημα μίξης/λίπανσης



Χυτοσιδηρή μόρσα με σύστημα ταχείας ολίσθησης

Σύστημα τεντώματος κορδέλας με ενδεικτικό λαμπάκι

Κοπές

2200XL			
0°	200x75 - 190x135	175	175x175
45°	150x110	110	110x110
60°	100x70	75	75x75

Κορδέλες

ΤΥΠΟΣ	ΒΗΜΑ	€
3279938	4/6	43.50
3279936	6/10	43.50
3280024	8/12	43.50
3279937	14	43.50

ΣΕΙΡΑ 2200

Max 200 mm



Ισχυρός κινητήρας 2000 Watt με ηλεκτρονικό ψηφιακό ρυθμιστή ταχύτητας "CONSTANT SPEED"

Γωνία κοπής ρυθμιζόμενη αριστερά από 0° έως 60°

Στιβαρή κολώνα (περιλαμβάνεται)



2200DA XL

- Υδραυλικά ελεγχόμενο σύστημα ελέγχου καθόδου του βραχίονα
- Micro switch τερματικός διακόπτης
- Σύστημα τεντώματος κορδέλας με ενδεικτικό λαμπάκι
- Ισχυρός μονοφασικός κινητήρας 2000W με ηλεκτρονικό ψηφιακό ρυθμιστή ταχύτητας "CONSTANT SPEED"

Κοπές

2200DA XL			
0°	200x75 - 190x135	175	175x175
45°	150x110	110	110x110
60°	100x70	75	75x75

Κορδέλες

ΤΥΠΟΣ	ΒΗΜΑ	€
3279938	4/6	43.50
3279936	6/10	43.50
3280024	8/12	43.50
3279937	14	43.50



Πίνακας ελέγχου σε εργονομική θέση, για έναρξη και ρύθμιση των λειτουργιών κοπής



Κλειστού κυκλώματος υδραυλικό σύστημα ελέγχου καθόδου του βραχίονα



N216 XL

Κοπές

N216XL			
0°	200x75 - 190x135	175	175x175
45°	150x110	110	110x110
60°	100x70	75	75x75

Κορδέλες

ΤΥΠΟΣ	ΒΗΜΑ	€
3279938	4/6	43.50
3279936	6/10	43.50
3280024	8/12	43.50
3279937	14	43.50



Ευανάγνωστη κλίμακα εμπρός

Σύστημα τεντώματος κορδέλας με ενδεικτικό λαμπάκι και μικροδιακόπτη ασφαλείας που εξασφαλίζει σωστό τέντωμα της κορδέλας

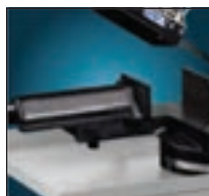

Μεγάλο δοχείο ψυκτικού/λιπαντικού

Άνοιγμα μόρσας έως 200 mm

Μεγάλη ικανότητα κοπής Ø175 mm



Τριφασικός κινητήρας 2 ταχυτήτων

Μηχανικός κύλινδρος για την εξισορρόπηση του βραχίονα

Στιβαρή κολώνα/βάση (συμπαράδεται)



ΤΥΠΟΣ	VOLT	WATT	ΔΙΑΣΤ. ΚΟΡΔΕΛΑΣ	ΤΑΧΥΤΗΤΕΣ	m/min	ΔΙΑΣΤΑΣΕΙΣ	ΚΙΛΑ	€
2200XL	230-1	2,000	2140X19X0.9(Z6/10)	Ρυθμιζόμενη	35÷80	780X1240X1080	140	2,250.00
2200DA XL	230-1	2,000	2140X19X0.9(Z6/10)	Ρυθμιζόμενη	35÷80	780X1240X1080	143	2,600.00
N216 XL	400-3	600/800	2140X19X0.9(Z6/10)	2	30/60	780X1240X1080	150	2,600.00

ΕΠΑΓΓΕΛΜΑΤΙΚΑ ΠΡΙΟΝΙΑ ΒΑΡΕΟΣ ΤΥΠΟΥ ΗΜΙΑΥΤΟΜΑΤΑ ΥΓΡΗΣ ΚΟΠΗΣ

ΣΕΙΡΑ 2500

Max 250 mm

N250DA XL

- Ισχυρός μονοφασικός επαγωγικός κινητήρας με λιπαινόμενο κιβώτιο
- Βραχίονας, μόρσα και συγκρότημα περιστροφής από χυτοσίδηρο
- Υδραυλικά ελεγχόμενο σύστημα ελέγχου καθόδου του βραχίονα
- Οδηγός κορδέλας με ρουλεμάν
- Μόρσα με σύστημα ταχυσύφιξης
- Μπροστινός λεβιές απελευθέρωσης ενσωματωμένος στη βάση
- Σώμα αντλίας ψυκτικού υγρού από αλουμίνιο
- Μανόμετρο ένδειξης τεντώματος κορδέλας (600-1000 Kg/cm³)

Κοπές

N250DA XL			
0°	L240xH160 L250xH110	225	185x185
45°	L135xH185 L145xH150	150	145x145
60°	L63xH107 L69xH90	70	70x70



Πίσω οδηγός με βούρτσα καθαρίσματος κορδέλας

Κορδέλες

ΤΥΠΟΣ	ΒΗΜΑ	€
3280039	4/6	54.00
3280042	6/10	54.00
3280038	8/12	54.00
3280043	10/14	54.00

N251DA XL

- Επαγωγικός τριφασικός κινητήρας 2 ταχυτήτων με λιπαινόμενο κιβώτιο
- Αυτόματο σύστημα ελέγχου καθόδου του βραχίονα, υδραυλικά ρυθμιζόμενο
- Μόρσα με σύστημα ταχείας ολίσθησης
- Σύστημα τεντώματος κορδέλας με ενδεικτικό λαμπτάκι

Κοπές

N251DA XL			
0°	L240xH160 L250xH110	225	185x185
45°	L135xH185 L145xH150	150	145x145
60°	L63xH107 L69xH90	70	70x70



Επαγωγικός τριφασικός κινητήρας 2 ταχυτήτων

Κορδέλες

ΤΥΠΟΣ	ΒΗΜΑ	€
3280039	4/6	54.00
3280042	6/10	54.00
3280038	8/12	54.00
3280043	10/14	54.00



Μεγάλη λαβή τεντώματος κορδέλας και ένδειξη σε μανόμετρο



Υδραυλικός κύλινδρος με ρύθμιση ροής

ΤΥΠΟΣ	VOLT	WATT	ΔΙΑΣΤ. ΚΟΡΔΕΛΑΣ	ΤΑΧΥΤΗΤΕΣ	m/min	ΔΙΑΣΤΑΣΕΙΣ	ΚΙΛΑ	€
N250DA XL	230-1	1,100	2480X27X0.9(Z6/10)	1	72	1385X580X890	200	3,500.00
N251DA XL	400-3	1,100	2480X27X0.9(Z6/10)	2	45/90	1385X580X890	185	3,500.00

ΕΠΑΓΓΕΛΜΑΤΙΚΑ ΠΡΙΟΝΙΑ ΒΑΡΕΟΣ ΤΥΠΟΥ ΥΓΡΗΣ ΚΟΠΗΣ

N266 XL

ΣΤΑΝΤΑΡ ΕΞΟΠΛΙΣΜΟΣ

- Ρυθμιζόμενη μπάρα/οδηγός για κοπές μαζικής παραγωγής (L=600 m).
- Χαλύβδινη κολώνα/βάση με θήκη για εργαλεία.



Γωνία κοπής 0° - 60° αριστερά με ένδειξη εμπρός



Κορδέλα 27 mm

Χυτοσίδηρος βραχίονας για αυξημένη αντοχή (Συνολικό βάρος μηχανής 300 Kg)

Μόρσα με σύστημα ταχυσύσφιξης



ΣΕΙΡΑ 2600

Max 265 mm

Ισχυρός κινητήρας 1300 WATT τριφασικός 2 ταχυτήτων

Διπλός οδηγός κορδέλας με ρυθμιζόμενους ολισθητήρες με WIDIA και ρουλεμάν



Κοπές

N266XL	□	○	□
0°	265X200	225	200X200
45°	200X160	175	170X170
60°	115X100	110	100X100

Κορδέλες

ΤΥΠΟΣ	ΒΗΜΑ	€
3280028	8/12	54.00
3280026	4/6	54.00
3280027	5/8	54.00
3280029	10/14	54.00

ΤΥΠΟΣ	VOLT	WATT	ΔΙΑΣΤ. ΚΟΡΔΕΛΑΣ	ΤΑΧΥΤΗΤΕΣ	m/min	ΔΙΑΣΤΑΣΕΙΣ	ΚΙΛΑ	€
N266 XL	400-3	1,000/1,300	2565X27X0.9(Z8/12)	2	35/70	1410X870X1650	300	3,900.00

ΕΠΑΓΓΕΛΜΑΤΙΚΑ ΠΡΙΟΝΙΑ ΒΑΡΕΟΣ ΤΥΠΟΥ ΗΜΙΑΥΤΟΜΑΤΑ ΥΓΡΗΣ ΚΟΠΗΣ

N310 DA DG

Αυξημένη δυνατότητα κοπής : Ø 255 mm.
Αυτόματη ή χειροκίνητη λειτουργία.

ΣΤΑΝΤΑΡ ΕΞΟΠΛΙΣΜΟΣ

- Ρυθμιζόμενη μπάρα/οδηγός για κοπές μαζικής παραγωγής.
- Χαλύβδινη κολώνα/βάση.

Κοπές

N310 DA DG	□	○	□
0°	200x320	255	250x250
45° αριστερά	100x210	195	195x195
60° αριστερά	130x120	125	125x125
45° δεξιά	190x170	205	170x170

Κορδέλες

ΤΥΠΟΣ	ΒΗΜΑ	€
3280054	8/12	52.00
3280055	4/6	52.00
3280056	6/10	52.00
3280057	10/14	52.00

Βραχίονας, μόρσα και συγκρότημα περιστροφής από χυτοσίδηρο

Ισχυρός τριφασικός κινητήρας 2 ταχυτήτων με λιπαινόμενο κιβώτιο



Μεγάλη λαβή τεντώματος κορδέλας και ένδειξη σε μανόμετρο



Μόρσα πλάγιας ολίσθησης και κοπή 45° ΔΕΞΙΑ έως και 60° ΑΡΙΣΤΕΡΑ

Ηλεκτρο/υδραυλικός πίνακας ελέγχου στην πρόσοψη για εύκολη και πρακτική χρήση

Υδραυλικά ελεγχόμενο σύστημα ελέγχου καθόδου του βραχίονα



ΤΥΠΟΣ	VOLT	WATT	ΔΙΑΣΤ. ΚΟΡΔΕΛΑΣ	ΤΑΧΥΤΗΤΕΣ	m/min	ΔΙΑΣΤΑΣΕΙΣ	ΚΙΛΑ	€
N310 DA DG	400-3	1,100/1,500	2750X27X0.9(Z6/10)	2	35/70	1720X730X1130	371	6,900.00

ΡΑΟΥΛΙΕΡΕΣ

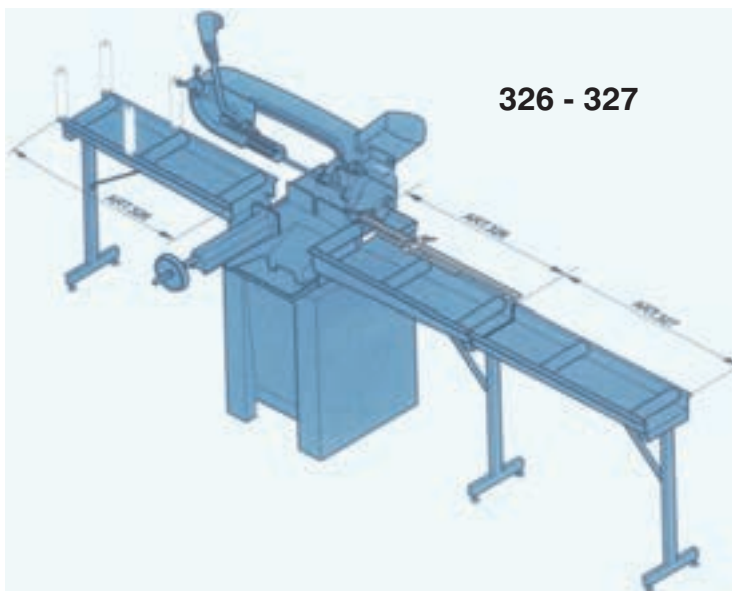

326 - 327

ΕΦΑΡΜΟΓΗ ΓΙΑ ΤΑ ΜΟΝΤΕΛΑ N310DA DG - N250DA XL
N251DA XL - N266 XL
N216 XL - 2200 XL
2200DA XL

ΤΥΠΟΣ	ΔΙΑΣΤΑΣΕΙΣ ΑxΒxΗ(mm)	ΑΝΤΟΧΗ	€
326	1000x300x880÷970	200Kg	380.00
327	1000x300x880÷970	200Kg	340.00

ΦΑΛΤΣΟΠΡΙΟΝΟ ΜΕ ΔΙΣΚΟ

Φαλτσοπρίονο μετάλλου για κοπή σε όλους τους τύπους μετάλλων, σιδηρούχους και μη, όπως σωλήνες, κουφώματα, σιδηρόβεργες, σιδηρογωνίες, μπουλόνια, καλώδια κ.λ.π. Ισχυρός κινητήρας 2000W για υψηλή ταχύτητα κοπής. Η μόρσα ταχυσύσφιξης μπορεί να μετακινηθεί από 0° έως 45°.

- Μετάδοση κίνησης μέσω ατέρμονα κοχλία
- Στιβαρός μεταλλικός προφυλακτήρας ριτισμάτων
- Κάθετη λαβή
- Κλείδωμα κεφαλής για εύκολη μεταφορά
- Κλείδωμα άξονα για εύκολη αλλαγή δίσκου χωρίς κλειδί

Παραδίδεται με δίσκο, κλειδί και μόρσα

Κοπές

CS 20-140			
90° με μόρσα	127x152	127	127x127

ΤΥΠΟΣ	VOLT	WATT	Ø ΔΙΣΚΟΥ	ΣΤΡΟΦΕΣ	ΔΙΑΣΤΑΣΕΙΣ	ΚΙΛΑ	€
CS 20-140	230-1	2000	355X30	3000 RPM	600X340X430	18	205.00



ΚΟΡΔΕΛΕΣ ΓΙΑ ΠΡΙΟΝΙΑ FEMI



ΤΥΠΟΣ	ΔΙΑΣΤΑΣΕΙΣ	ΒΗΜΑ	ΕΙΔΟΣ	ΠΡΙΟΝΙ	€
*3279944	2465X19X0.9	4/6	M42 - Κοβαλτίου	795-796-260 DA	49.50
*3289996	2140X19X0.9	T 6/10	M42 - Κοβαλτίου	NG200-NG201	42.50
*3289997	2140X19X0.9	Ø4/6	M42 - Κοβαλτίου	NG200-NG201	42.50
*3289998	2140X19X0.9	T 14	M42 - Κοβαλτίου	NG200-NG201	42.50

ΚΟΡΔΕΛΕΣ ΓΙΑ ΠΡΙΟΝΙΑ ΣΙΔΗΡΟΥ THOMAS



ΤΥΠΟΣ	ΔΙΑΣΤΑΣΕΙΣ	ΒΗΜΑ	ΕΙΔΟΣ	ΠΡΙΟΝΙ	€
11501	2060X20X0.9	4/6	Κοινό χάλυβα	ZIP210, SWING 201	42.00
11502	2060X20X0.9	5/8	Κοινό χάλυβα	ZIP210, SWING 201	42.00
11503	2060X20X0.9	6/10	Κοινό χάλυβα	ZIP210, SWING 201	42.00
11504	2060X20X0.9	8/12	Κοινό χάλυβα	ZIP210, SWING 201	42.00
11522	2060X20X0.9	6/10	Ανοξείδωτα	ZIP210, SWING 201	42.00
11523	2060X20X0.9	8/12	Ανοξείδωτα	ZIP210, SWING 201	42.00
11505	2450X27X0.9	3/4	Κοινό χάλυβα	ZIP290, SWING 270	50.00
11506	2450X27X0.9	4/6	Κοινό χάλυβα	ZIP290, SWING 270	50.00
11507	2450X27X0.9	5/8	Κοινό χάλυβα	ZIP290, SWING 270	50.00
11525	2450X27X0.9	4/6	Ανοξείδωτα	ZIP290, SWING 270	53.00
11527	2450X27X0.9	6/10	Ανοξείδωτα	ZIP290, SWING 270	53.00
11528	2450X27X0.9	8/12	Ανοξείδωτα	ZIP290, SWING 270	53.00
11515	2925X27X0.9	3/4	Κοινό χάλυβα	TRAD 350, SWING 350	57.00
11516	2925X27X0.9	4/6	Κοινό χάλυβα	TRAD 350, SWING 350	57.00
11517	2925X27X0.9	5/8	Κοινό χάλυβα	TRAD 350, SWING 350	57.00
11518	2925X27X0.9	6/10	Κοινό χάλυβα	TRAD 350, SWING 350	57.00
11519	2925X27X0.9	8/12	Κοινό χάλυβα	TRAD 350, SWING 350	57.00
11534	2925X27X0.9	3/4	Ανοξείδωτα	TRAD 350, SWING 350	65.00
11535	2925X27X0.9	4/6	Ανοξείδωτα	TRAD 350, SWING 350	65.00
11536	2925X27X0.9	5/8	Ανοξείδωτα	TRAD 350, SWING 350	65.00
11537	2925X27X0.9	6/10	Ανοξείδωτα	TRAD 350, SWING 350	65.00
11538	2925X27X0.9	8/12	Ανοξείδωτα	TRAD 350, SWING 350	65.00

ΔΙΣΚΟΙ ΚΟΠΗΣ ΓΙΑ ΦΑΛΤΣΟΠΡΙΟΝΑ ΣΙΔΗΡΟΥ HSSE DM05 & C05

Για κοινό χάλυβα & ανοξείδωτο

ΤΥΠΟΣ	ΔΙΑΜΕΤΡΟΣ	ΠΑΧΟΣ	ØΑΞΟΝΑ	ΔΟΝΤΙΑ	€
LF 200 160	200	1.8	32	160	61.00
LF 225 120	225	1.9	32	120	67.00
LF 225 180	225	1.9	32	180	67.00
LF 250 128	250	2.0	32	128	68.00
LF 250 200	250	2.0	32	200	68.00
LF 275 140	275	2.5	32	140	98.00
LF 300 220	300	2.5	32	220	120.00
LF 315 240	315	2.5	32	240	130.00
LF 350 300	350	2.5	32	300	155.00



Για ανοξείδωτο

LI 225 180	225	1.9	32	180	88.00
LI 250 200	250	2.0	32	200	98.00
LI 275 140	275	2.5	32	140	130.00
LI 275 220	275	2.5	32	220	130.00
LI 300 160	300	2.5	32	160	155.00
LI 300 220	300	2.5	32	220	155.00
LI 315 220	315	2.5	32	220	170.00

Διάτρηση - Λείανση

ΚΟΛΩΝΑΤΑ ΔΡΑΓΑΝΑ

από ΣΕΛ. 81



ΔΙΔΥΜΟΙ ΤΡΟΧΟΙ FEMI - FOX

από ΣΕΛ. 83



ΔΙΣΚΟΙ ΛΕΙΑΝΣΗΣ ΒΕΝΤΑΛΙΑ

από ΣΕΛ. 86



ΠΕΤΡΕΣ ΚΟΠΗΣ - ΛΕΙΑΝΣΗΣ

από ΣΕΛ. 87



ΚΟΛΩΝΑΤΑ ΔΡΑΠΑΝΑ

DP 12-942 PD

ΠΑΓΚΟΥ

Οθόνη ένδειξης ταχύτητας στροφών (RPM)



Ρύθμιση ταχύτητας στροφών

- Προφυλακτήρας τσοκ με μικροδιακόπτη ασφαλείας
- Εργονομικό χερούλι
- Ένδειξη laser (DP 12-942 PD)
- Φωτισμός led
- Ένδειξη βάθους διάτρησης

DP 12-954 PD

ΔΑΠΕΔΟΥ

Χαρακτηριστικά / ΤΥΠΟΣ	DP 12-942 PD	DP 12-954 PD
Διάμετρος κολώνας mm	60	80
Διαδρομή τσοκ mm	90 (με διαβαθμιζόμενη κλίμακα ρύθμισης)	150 (με διαβαθμιζόμενη κλίμακα ρύθμισης)
Διάμετρος τσοκ mm	1÷16	1÷16
Τάση τροφοδοσίας	230V-1	230V-1
Ισχύς P1 Watt	500	1.100
Ταχύτητες ρυθμιζόμενες RPM	390-2200	440-2100
Κώνος τσοκ	MT2	MT2
Τύπος τσοκ	Αυτόματο κλείδωμα	B16
Απόσταση άξονα- κολώνα mm	150	
Διατρητική ικανότητα mm	16	20
Ολικό ύψος mm	900	1700
Διαστάσεις τραπεζιού mm	243x243 (Συν προέκταση)	356x356
Διαστάσεις βάσης mm		580x420
Βάρος Kg	40	90
€	475.00	1,150.00

ΚΟΛΩΝΑΤΑ ΔΡΑΠΑΝΑ



- Τροχαλίες απο αλουμίνιο για χαμηλό θόρυβο λειτουργίας
- Εργονομικό χερούλι προώθησης
- Μικροδιακόπτης ασφαλείας στον προφυλακτήρα
- Τραπέζι εργασίας περιστρεφόμενο 360°
- Μπουτόν/μανιτάρι έκτακτης ανάγκης

Στάνταρ εξοπλισμός : Προφυλακτήρας τσοκ, εργονομικό χερούλι, κλειδί τσοκ.

ΤΥΠΟΣ	ΠΕΡΙΓΡΑΦΗ	€
F12-903	Τσοκ αυτόματο B16 1.5/13mm	30.00
F12-904	Τσοκ αυτόματο B16 3/16mm	48.00
F12-905	Τσοκ αυτόματο B22 5/20mm	60.00
F12-910	Κώνος MT2-B16	7.30
F12-911	Κώνος MT3-B22	9.70
F12-912	Κώνος MT3-B16	8.40
F12-913	Μειωτής κώνου MT3-MT2	16.40

Χαρακτηριστικά / ΤΥΠΟΣ	DP 12-921	DP 12-941	DP 12-943	DP 12-961
Διατρητική ικανότητα mm	13	16	16	32
Διάμετρος τσοκ	1,5 ÷ 13	3 ÷ 16	3 ÷ 16	3 ÷ 20
Τάση τροφοδοσίας	230V-1	230V-1	230V-1	230V-1
Ισχύς P1 Watt	350	460	460	1100
Ταχύτητες RPM	5	12	12	12
ΡPM	580 ÷ 2650	230 ÷ 2470	180 ÷ 2710	150 ÷ 2020
Ολικό ύψος mm	580	845	1610	1700
Διαδρομή τσοκ mm	50	80	80	120
Απόσταση άξονα- κολώνα mm	104	126	170	257
Διαστάσεις τραπέζιου mm	160x160 – 45° Δεξ/Αρ	202x197 – 45° Δεξ/Αρ	255x255 – 45° Δεξ/Αρ	475x425 – 45° Δεξ/Αρ
Διαστάσεις συσκευασίας (ΜxΠxΥ)	480x240x330	680x420x245	1500x500x270	1715x710x380
Διάμετρος κολώνας mm	46	60	70	92
Βάρος Kg	18	27	46	116
Κώνος	MT2	MT2	MT2	MT3
€	165.00	300.00	500.00	1,150.00

ΔΙΔΥΜΟΙ ΤΡΟΧΟΙ DO-IT-YOURSELF

Οικονομική σειρά δίδυμων τροχών FEMI με πέτρες από $\varnothing 125$ έως $\varnothing 200$.

ΠΕΤΡΑ-ΠΕΤΡΑ

Αθόρυβοι κινητήρες με μεγάλη βάση στήριξης και αφαιρούμενο δοχείο νερού (εκτός από BG 25N/26N).



Παραδίδονται με πέτρες

BG 25N

BG 26N

BG 31N

BG 33N

ΤΥΠΟΣ	VOLT	WATT	ΠΕΤΡΑ	RPM	Kg	€
BG 25N	230	150	$\varnothing 125 \times 16 \times (d) 12,7$	2,950	5	64.00
BG 26N	230	150	$\varnothing 150 \times 16 \times (d) 12,7$	2,950	6	70.00
BG 31N	230	400	$\varnothing 150 \times 20 \times (d) 12,7$	2,950	9	98.00
BG 33N	230	550	$\varnothing 200 \times 20 \times (d) 16$	2,950	14	125.00

ΠΕΤΡΑ-ΒΟΥΡΤΣΑ-ΓΥΑΛΟΧΑΡΤΟ

Συνδυασμένη λειτουργία πέτρας για τροχίσματα και λείανση με βούρτσα, ή γυαλόχαρτο για καθαρισμό και φινιρίσμα.



BG 34N

Με δύο πέτρες $\varnothing 150 \times 20 \times (d) 12,7$ και $\varnothing 150 \times 40 \times (d) 20$

Παραδίδονται με πέτρα, βούρτσα ή γυαλόχαρτα ιμάντες.

BG 46N

Με δύο πέτρες $\varnothing 150$ και $\varnothing 200$ και δύο διαφορετικές ταχύτητες τροχών.

BG 56N

BG 36N

Με ειδικό προφυλακτήρα για τα ρινίσματα και τη σκόνη.

ΤΥΠΟΣ	ΠΕΡΙΓΡΑΦΗ	€
3239916	5 γυαλόχαρτα 50x680 GR80	43.50

ΤΥΠΟΣ	VOLT	WATT	ΠΕΤΡΑ	ΒΟΥΡΤΣΑ	ΓΥΑΛΟΧΑΡΤΟ	RPM	Kg	€
BG 34N	230	250	$\varnothing 150 \times 20 \times (d) 12,7$			2950	14	115.00
BG 36N	230	450	$\varnothing 150 \times 20 \times (d) 12,7$	$\varnothing 150 \times 20 \times (d) 16$		2950	9	130.00
BG 46N	230	400	$\varnothing 150 \times 20 \times (d) 12,7$ $\varnothing 200 \times 40 \times (d) 20$		50X680mm	140	10	135.00
BG 56N	230	450	$\varnothing 150 \times 20 \times (d) 12,7$			2950	9	155.00

ΒΙΟΜΗΧΑΝΙΚΟΙ ΔΙΔΥΜΟΙ ΤΡΟΧΟΙ

Βιομηχανική σειρά με ισχυρούς τριφασικούς κινητήρες και αθόρυβη λειτουργία.

CE



ΠΕΤΡΑ-ΠΕΤΡΑ



145/M EVO

Παραδίδονται με πέτρες

243/M

ΤΥΠΟΣ	VOLT	WATT	ΠΕΤΡΑ	RPM	Kg	€
145/M EVO	400	1500	∅250X35X(d)25	1,400	32	1,000.00
243/M	400	850	∅200X25X(d)20	2,800	18	550.00

ΠΕΤΡΑ-ΒΟΥΡΤΣΑ

Συνδυασμένη λειτουργία πέτρας για τροχίσματα και λείανση με βούρτσα για καθαρισμό και φινιρίσμα.



245/M

Παραδίδονται με πέτρα, χωρίς βούρτσα

247/M

ΤΥΠΟΣ	VOLT	WATT	ΠΕΤΡΑ	ΒΟΥΡΤΣΑ	RPM	Kg	€
245/M	400	450	∅150X20X(d)16	∅150X25X(d)16	2,800	11	475.00
247/M	400	850	∅200X25X(d)20	∅200X25X(d)16	2,800	16	575.00

ΠΕΤΡΕΣ / ΒΟΥΡΤΣΑ ΓΙΑ ΔΙΔΥΜΟΥΣ ΤΡΟΧΟΥΣ

ΤΥΠΟΣ	ΔΙΑΜΕΤΡΟΣ	ΟΠΗ	ΠΑΧΟΣ	ΚΟΚΚΟΜΕΤΡΙΑ	ΓΙΑ ΤΡΟΧΟ
3229934	125	12	16	36	BG 25N
3229935	125	12	16	60	BG 25N
3229923	150	16/12/12.7	20	36	BG 31N-34N-36N-46N-56N 404-424-245M
3229924	150	16/12/12.7	20	60	BG 31N-34N-36N-46N-56N 404-424-245M
3221385	150	12.7	40	80	BG 34N
3229925	200	16	20	36	BG 33N-405-425
3229926	200	16	20	60	BG 33N-405-425
3221261	250	25	35	36	145/M EVO
3221359	250	25	35	60	145/M EVO
3229930	200	20	25	36	243M/247M
3229931	200	20	25	60	243M/247M
3229927	200	20	40	150	BG 46N
3239935	150	16	20	-	424-425-BG 36N

ΕΠΙΠΕΔΟΥ ΤΥΠΟΥ ΜΕ ΒΑΣΗ ΑΠΟ ΠΟΛΥΜΕΡΕΣ ΠΛΑΣΤΙΚΟ



Επαγγελματική σειρά ποιοτικών δίσκων για λείανση σε ανοξείδωτο, κοινό χάλυβα, μη σιδηρούχα μέταλλα, αλουμίνιο κ.λ.π.

Οι δίσκοι επίπεδου τύπου προσφέρουν γωνία λείανσης μεταξύ 0° - 10°.



ΤΥΠΟΣ	ΚΟΚ.	ΕΞ.ΔΙΑΜ.	ΟΠΗ	ΜΕΓ.ΣΤΡΟΦΕΣ	ΣΥΣΚΕΥΑΣΙΑ	€
L60 NPZ 125120	120	125	22.2	12,200	10	3.70



ΤΥΠΟΣ	ΚΟΚ.	ΕΞ.ΔΙΑΜ.	ΟΠΗ	ΜΕΓ.ΣΤΡΟΦΕΣ	ΣΥΣΚΕΥΑΣΙΑ	€
L115 Z040 PNP	40	115	22.2	13,300	25	2.25
L115 Z040 TNP	40	115	22.2	13,300	25	1.67
L115 Z060 PNP	60	115	22.2	13,300	25	2.25
L115 Z060 TNP	60	115	22.2	13,300	25	1.67
L115 Z080 PNP	80	115	22.2	13,300	25	2.25
L115 Z080 TNP	80	115	22.2	13,300	25	1.67
L115 Z120 PNP	120	115	22.2	13,300	25	2.25
L115 Z120 TNP	120	115	22.2	13,300	25	1.67
L125 Z040 PNP	40	125	22.2	12,200	20	2.50
L125 Z040 TNP	40	125	22.2	12,200	20	2.30
L125 Z060 PNP	60	125	22.2	12,200	20	2.50
L125 Z060 TNP	60	125	22.2	12,200	20	2.30
L125 Z080 PNP	80	125	22.2	12,200	20	2.70
L125 Z080 TNP	80	125	22.2	12,200	20	2.30
L125 Z120 PNP	120	125	22.2	12,200	20	2.70
L125 Z120 TNP	120	125	22.2	12,200	20	2.30

ΚΩΝΙΚΟΥ ΤΥΠΟΥ ΜΕ ΒΑΣΗ ΑΠΟ FIBER



Επαγγελματική σειρά ποιοτικών δίσκων για λείανση σε ανοξείδωτο, κοινό χάλυβα, μη σιδηρούχα μέταλλα, αλουμίνιο κ.λ.π.

ΤΥΠΟΣ	ΚΟΚ.	ΕΞ.ΔΙΑΜ.	ΟΠΗ	ΜΕΓ.ΣΤΡΟΦΕΣ	ΣΥΣΚΕΥΑΣΙΑ	€
L52 FIZ 115040	40	115	22.2	13,300	10	2.75
L52 FIZ 115080	80	115	22.2	13,300	10	2.75
L52 FIZ 125040	40	125	22.2	12,200	10	3.35



Οι δίσκοι κωνικού τύπου προσφέρουν γωνία λείανσης μεταξύ 10° - 20°.

Νέα σειρά πέτρες **BigNet** αντικαθιστούν σταδιακά το παλιό look δίνοντας πιο ελκυστική εικόνα στα καταξιωμένα για την ποιότητα τους προϊόντα που κατασκευάζονται στην Ιταλία.

ΠΕΤΡΕΣ ΚΟΠΗΣ ΣΙΔΗΡΟΥ A30S-A36S



ΤΥΠΟΣ	ΔΙΑΜΕΤΡΟΣ	ΟΠΗ	ΠΑΧΟΣ	ΣΥΣΚΕΥΑΣΙΑ	€
Σ 115/3.2/22	115	22.2	3.2	50	0.80
Σ 180/3.2/22	180	22.2	3.2	50	1.32
Σ 230/3.2/22	230	22.2	3.2	50	1.82
Σ 300/3.5/25	300	25.4	3.5	10	4.20
Σ 350/3.5/25	350	25.4	3.5	10	7.20

ΠΕΤΡΕΣ ΛΕΙΑΝΣΗΣ ΣΙΔΗΡΟΥ A24S-A30S



ΤΥΠΟΣ	ΔΙΑΜΕΤΡΟΣ	ΟΠΗ	ΠΑΧΟΣ	ΣΥΣΚΕΥΑΣΙΑ	€
Σ 115/6.4/22	115	22.2	6.4	50	1.35
Σ 125/6.4/22	125	22.2	6.4	50	1.47
Σ 180/6.4/22	180	22.2	6.4	25	2.45
Σ 230/6.4/22	230	22.2	6.4	25	3.50

ΠΕΤΡΕΣ ΚΟΠΗΣ ΑΝΟΞΕΙΔΩΤΟΥ - ΣΙΔΗΡΟΥ AX46R EASY CUT



ΜΙΚΡΟΥ ΠΑΧΟΥΣ

ΤΥΠΟΣ	ΔΙΑΜΕΤΡΟΣ	ΟΠΗ	ΠΑΧΟΣ	ΣΥΣΚΕΥΑΣΙΑ	€
A 115/1.0/22	115	22.2	1.0	50	0.77
A 115/1.2/22	115	22.2	1.2	50	0.77
*A 115/1.6/22	115	22.2	1.6	50	0.77
A 125/1/22	125	22.2	1.0	50	0.90
A 125/1.2/22	125	22.2	1.2	50	0.90
A 180/1.9/22	180	22.2	1.9	25	1.85
A 180/2.0/22	180	22.2	2.0	25	1.85
A 230/1.9/22	230	22.2	1.9	25	2.10

ΠΕΤΡΕΣ ΚΟΠΗΣ ΣΙΔΗΡΟΥ - ΑΝΟΞΕΙΔΩΤΟΥ - ΜΑΝΤΕΜΙΟΥ AZ30SPF



Απόδοση 30% μεγαλύτερη από τους συμβατικούς δίσκους

ΤΥΠΟΣ	ΔΙΑΜΕΤΡΟΣ	ΟΠΗ	ΠΑΧΟΣ	ΣΥΣΚΕΥΑΣΙΑ	€
ΣΑ 180/3.2/22	180	22.2	3.2	50	1.80

Πέτρες Κοπής - Λείανσης

ΠΕΤΡΕΣ ΛΕΙΑΝΣΗΣ ΑΝΟΞΕΙΔΩΤΟΥ ΑΧ24R



ΤΥΠΟΣ	ΔΙΑΜΕΤΡΟΣ	ΟΠΗ	ΠΑΧΟΣ	ΣΥΣΚΕΥΑΣΙΑ	€
A 180/6.8/22	180	22.2	6.8	25	2.55

ΠΕΤΡΕΣ ΚΟΠΗΣ ΜΑΡΜΑΡΟΥ C30R - C - 36R



ΤΥΠΟΣ	ΔΙΑΜΕΤΡΟΣ	ΟΠΗ	ΠΑΧΟΣ	ΣΥΣΚΕΥΑΣΙΑ	€
M 115/3.2/22	115	22.2	3.2	50	0.92
M 125/3.2/22	125	22.2	3.2	50	1.05
M 230/3.2/22	230	22.2	3.2	50	2.15
M 300/3.5/25	300	25.4	3.5	10	4.45
M 350/3.5/25	350	25.4	4	10	8.40

ΠΕΤΡΕΣ ΚΟΠΗΣ ΜΑΡΜΑΡΟΥ - ΑΛΟΥΜΙΝΙΟΥ - ΠΕΤΡΑΣ



Απόδοση 30% μεγαλύτερη από τους συμβατικούς δίσκους

ΤΥΠΟΣ	ΔΙΑΜΕΤΡΟΣ	ΟΠΗ	ΠΑΧΟΣ	ΣΥΣΚΕΥΑΣΙΑ	€
MA 230/3.2/22	230	22.2	3.2	50	2.80

ΠΕΤΡΕΣ ΓΙΑ ΔΙΔΥΜΟΥΣ ΤΡΟΧΟΥΣ



ΤΥΠΟΣ	ΔΙΑΜΕΤΡΟΣ	ΟΠΗ	ΠΑΧΟΣ	ΥΛΙΚΟ	ΚΟΚΚΟΜΕΤΡΙΑ	€
MV12513A4616	125	16	13	Κορούνδιο	46	4.50
MV12513A6016	125	16	13	Κορούνδιο	60	4.50
MV15020A4616	150	16	20	Κορούνδιο	46	7.10
MV15020A6016	150	16	20	Κορούνδιο	60	7.10
MV20025A4632	200	32*	25	Κορούνδιο	46	12.70
MV20025A6032	200	32*	25	Κορούνδιο	60	12.70
MV15020G8020	150	20*	20	Καρβίδιο πυριτίου	80	12.00
MV20025G8032	200	32*	25	Καρβίδιο πυριτίου	80	19.20

* Για τις πέτρες αυτές διαθέτουμε τις προσαρμογές : κωδ. 00164 από 32 σε 25,4, κωδ. 00162 από 32 σε 20, κωδ. 00167 από 32 σε 16 και κωδ. 00163 από 20 σε 16

Οικοδομικά εργαλεία

ΜΗΧΑΝΕΣ ΕΠΕΞΕΡΓΑΣΙΑΣ ΠΑΤΩΜΑΤΩΝ

από ΣΕΛ. 90



ΜΗΧΑΝΕΣ ΚΑΘΑΡΙΣΜΟΥ ΠΑΤΩΜΑΤΩΝ

από ΣΕΛ. 90



ΑΝΑΜΕΙΚΤΕΣ

από ΣΕΛ. 91



ΚΟΦΤΕΣ ΠΛΑΚΙΔΙΩΝ ΧΕΙΡΟΣ

από ΣΕΛ. 92



ΚΟΦΤΕΣ ΥΓΡΗΣ ΚΟΠΗΣ ΔΟΜΙΚΩΝ ΥΛΙΚΩΝ

από ΣΕΛ. 95



ΔΙΣΚΟΙ ΚΟΠΗΣ ΔΟΜΙΚΩΝ ΥΛΙΚΩΝ*

από ΣΕΛ. 101



ΔΙΑΜΑΝΤΟΚΟΡΩΝΕΣ

από ΣΕΛ. 108



ΦΩΤΙΣΜΟΣ ΧΩΡΟΥ ΕΡΓΑΣΙΑΣ

από ΣΕΛ. 109



* Για πέτρες κοπής - λείανσης βλέπε σελ. 85, 86

ΜΗΧΑΝΕΣ ΕΠΕΞΕΡΓΑΣΙΑΣ ΠΑΤΩΜΑΤΩΝ



LINDA

MASTER
LINDA

-Μηχανήματα κατάλληλα για γυάλισμα και καθάρισμα πατωμάτων από πλακάκια, μάρμαρο ή πέτρα, καθώς και στρώσιμο τσιμέντου ή κόλλας για πλακάκια ή τοποθέτηση στόκου.

-Εξοπλισμένα με κάδο νερού 8lit.

-Δύο ταχύτητες.

-Βούρτσα πολυπροπυλενίου.



ΤΥΠΟΣ	VOLT	WATT	ΔΙΑΜ. ΔΙΣΚΟΥ	RPM	ΚΙΛΑ	€
LINDA	230	550	∅ 420mm	55/110	23	2,000.00
MASTER LINDA	230	1,500	∅ 500mm	55/110	42	2,400.00

ΕΞΑΡΤΗΜΑΤΑ

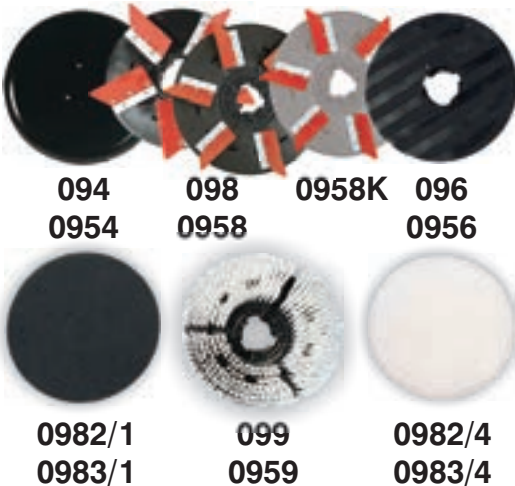

094

098

0958K

096

0954

0958

0956

0982/1

099

0982/4

0983/1

0959

0983/4

	ΤΥΠΟΣ	ΠΕΡΙΓΡΑΦΗ	ΔΙΑΜΕΤΡΟΣ	€
για πλακάκια LINDA	ART.094	Δίσκος για στρώσιμο τσιμέντου	500	280.00
	ART.098	Δίσκος για εφαρμογή στόκου	440	195.00
	ART.099	Βούρτσα για καθάρισμα στόκου	420	100.00
	ART.096	Βάση για 982/1-4	380	170.00
για πλακάκια MASTER LINDA	ART.0982/1	Δίσκος με άγριο κόκκο για καθάρισμα	406	16.90
	ART.0982/4	Δίσκος με ψιλό κόκκο για γυάλισμα	406	16.90
	ART.0954	Δίσκος για στρώσιμο τσιμέντου	600	340.00
	ART.0958	Δίσκος για εφαρμογή στόκου	560	245.00
	ART.0958K	Κιτ σπάτουλες ART.0958		84.00
	ART.0959	Βούρτσα για καθάρισμα στόκου	500	125.00
	ART.0956	Βάση για 983/1-4	460	210.00
	ART.0983/1	Δίσκος με άγριο κόκκο για καθάρισμα	508	24.30
	ART.0983/4	Δίσκος με ψιλό κόκκο για γυάλισμα	508	24.30

ΜΗΧΑΝΗΜΑ ΚΑΘΑΡΙΣΜΟΥ ΠΑΤΩΜΑΤΩΝ



PULIRAPID 500



Μηχάνημα κατάλληλο για καθάρισμα πατωμάτων.

Πλάτος περάσματος 500mm.

Εξοπλισμένο με κάδο νερού 15Lit.

ΤΥΠΟΣ	VOLT	WATT	ΔΙΑΣΤΑΣΕΙΣ	ΚΙΛΑ	€
*PULIRAPID 500	230	500	570X700X560	38	2,000.00

ΑΝΑΜΕΙΚΤΕΣ

ΣΤΑΘΕΡΟΙ ΑΝΑΜΕΙΚΤΕΣ ΣΕ ΡΟΔΕΣ

Κατάλληλοι για: Λάσπη, τσιμέντο, κόλλα πλακιδίων, χρώματα, ρητίνες.



Αναμιγνύει μέχρι 50 κιλά γρήγορα



Εύκολη μεταφορά



MIXER 50S



ΤΥΠΟΣ	VOLT	WATT	ΧΩΡΗΤ. ΛΕΚΑΝΗΣ	ΔΥΝΑΤΟΤΗΤΑ ΜΙΞΗΣ	ΔΙΑΣΤΑΣΕΙΣ	ΚΙΛΑ	€
MIXER 50S SP05002	230-1	1200	65 lit	50 Kg	600X630X640	24	1,050.00 40.50

ΑΝΑΜΕΙΚΤΕΣ

MINIMIX 1000

2Ταχύτητες RPM : 180-380 / 380-650
Παραδίδεται με εξάρτημα ανάδευσης τύπου Ø120mm/M14x2

MINIMIX 1300

2Ταχύτητες RPM : 180-380 / 380-650
Παραδίδεται με εξάρτημα ανάδευσης τύπου Ø140mm/M14x2

EM 78-140

2Ταχύτητες RPM : 150-300 / 300-650
Παραδίδεται με εξάρτημα ανάδευσης τύπου H2 600 Ø140mm.



Εργονομική λαβή



MINIMIX 1600

2Ταχύτητες RPM : 180-380 / 380-650
Παραδίδεται με εξάρτημα ανάδευσης τύπου Ø160mm/M14x2



EM 78-180

2Ταχύτητες RPM : 150-300 / 300-650
Παραδίδεται σε βαλιτσάκι με 2 εξαρτήματα ανάδευσης τύπου H3 600 Ø140mm και H2 600 Ø160mm.



ΤΥΠΟΣ	VOLT	WATT	ΔΥΝΑΤΟΤΗΤΑ ΜΙΞΗΣ	ΚΙΛΑ	€
MINIMIX 1000	230-1	1000	25 Kg	7	145.00
MINIMIX 1300	230-1	1300	50 Kg	8	170.00
EM 78-140	230-1	1400	90 l	7	170.00
MINIMIX 1600	230-1	1600	100 Kg	9	200.00
EM 78-180	230-1	1800	120 l	9	250.00
F77-010	Εξάρτημα ανάδευσης Ø120mm				14.00
F77-020	Εξάρτημα ανάδευσης Ø140mm				15.00
F77-030	Εξάρτημα ανάδευσης Ø160mm				16.00

ΚΟΦΤΕΣ ΠΛΑΚΙΔΙΩΝ ΧΕΙΡΟΣ

BASIC - BASIC PLUS



Ανθεκτικό βαλιτσάκι μεταφοράς με διπλό τοίχωμα (Μοντέλο C)



Το φορείο κινείται πάνω σε οβάλ χρωμωμένες μπάρες και η βάση είναι από διαμορφωμένο χάλυβα για υψηλή δυσκαμψία.

Διαγώνιος οδηγός ρυθμιζόμενος από 45ο μέχρι 90ο (διατίθεται μόνο στον τύπο BASIC PLUS) και κλίμακα βαθμονομημένη σε εκατοστά και ίντσες.

“Υ» –π«Γχ...Π'Ω'Ω

- Γλύστρες φορείου από τεchnοπολυμερές υψηλής αντοχής.
- Το φορείο γλιστρά στις μπάρες ταχύτερα χωρίς σκαλώματα.
- Δεν υπάρχει κίνδυνος οξειδωσης της μπάρας.
- Δεν χρειάζεται λάδωμα
- Η κοπή των πλακιδίων μπορεί να γίνει σε οποιαδήποτε σημείο χάρη σε ένα νέο σύστημα γωνιάσματος ανάμεσα στο ροδάκι και τον σπαστήρα.
- Σπαστήρας μεγάλων διαστάσεων για ευκολότερο σπάσιμο των πλακιδίων.



ΤΥΠΟΣ	ΜΗΚΟΣ	ΚΟΠΗ 45°	ΠΑΧΟΣ	ΡΟΔΑΚΙ	ΚΙΛΑ	€
BASIC 30	300	–	4-12	Ø15X6X1.5	3.3	54.00
BASIC PLUS 40	400	280X280	4-12	Ø15X6X1.5	4.0	86.00
BASIC PLUS 50	500	350X350	4-12	Ø15X6X1.5	4.7	93.00
BASIC PLUS 40C	Το BASIC PLUS 40 με βαλιτσάκι				5.2	125.00
BASIC PLUS 50C	Το BASIC PLUS 50 με βαλιτσάκι				5.8	140.00
ART.2009	Ανταλλακτικό ροδάκι για όλα τα μοντέλα BASIC, BASIC PLUS				5.70	

SUPER PRO



Διαγώνιος οδηγός ρυθμιζόμενος από 45° μέχρι 90°.



-Πολύ ομαλή κίνηση της κεφαλής κοπής χάρη στην

-4 ρυθμιζόμενα ρουλεμάν για αποφυγή τζόγων.

-Μεγάλο ροδάκι κοπής Ø22 για ευκολότερο κόψιμο ακόμα και σε πλακάκια μεγάλου πάχους.



Οδηγός με ενσωματωμένο μετρητή κοπής.

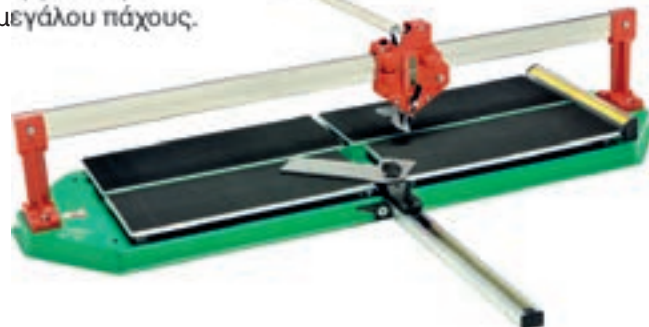

ΤΥΠΟΣ	ΜΗΚΟΣ	ΚΟΠΗ 45°	ΠΑΧΟΣ	” –ΔΩ’ι	ΚΙΛΑ	€
SUPER PRO 450	450	310X310	5-19	Ø22X6.1X4.7	13	340.00
SUPER PRO 600	600	420X420	5-19	Ø22X6.1X4.7	16	370.00
SUPER PRO 750	750	520X520	5-19	Ø22X6.1X4.7	19	425.00
ART.492	Ανταλλακτικό ροδάκι για όλα τα SUPER PRO				12.80	

ΚΟΦΤΕΣ ΠΛΑΚΙΔΙΩΝ ΧΕΙΡΟΣ

ΕΛΑΦΡΙΑ

X-PRO 40

ΚΟΒΟΥΝ
"ΤΡΑΒΗΧΤΑ"

X-PRO 60



Το φορείο διαθέτει ρυθμιζόμενα ρουλεμάν για πιο τέλεια ολίσθηση και κορυφαία ακρίβεια.

X-PRO

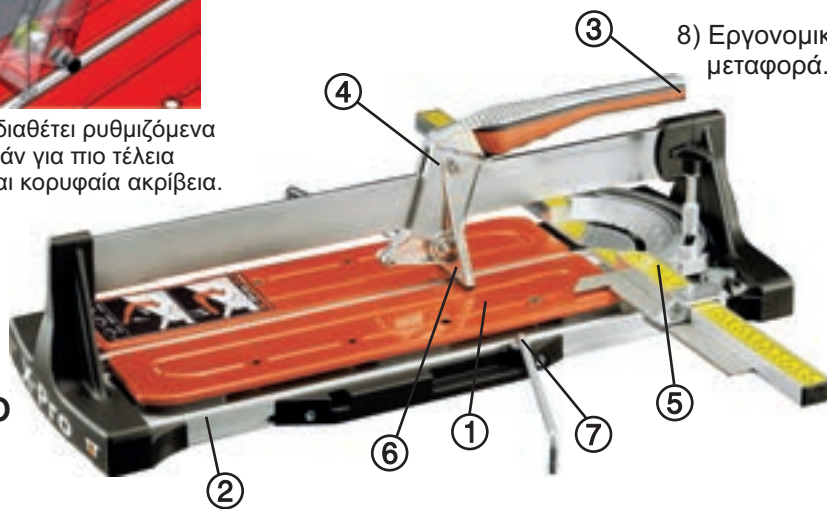

Γωνιομετρικός οδηγός στη θέση "90°" για απ'ευθείας ανάγνωση της μέτρησης σε ίσια κοψίματα.



Γωνιομετρικός οδηγός στη θέση "45°" για απ'ευθείας ανάγνωση της μέτρησης σε διαγώνια κοψίματα.



Όταν τραβηχτεί το σύστημα κλειδώματος του γωνιομετρικού οδηγού μπορείτε αμέσως να δείτε τις "0" σαν οδηγό αναφοράς, κάτι που κάνει πιο πρακτικά τα διαγώνια κοψίματα.

Πλεονεκτήματα :

- 1) Λαστιχένιο πέλμα-αμορτισέρ κάτω από τις πλάκες που στηρίζουν το πλακίδιο.
- 2) Ο κορμός είναι από προφίλ αλουμινίου που έχει μεγάλη αντοχή και είναι ελαφρύτερο από το χυτό αλουμίνιο.
- 3) **SOFT GRIP.** Το πλευρικό μαξιλαράκι στο μοχλό-λαβή του φορείου που κάνει το πιάσιμο πτιό άνετο και το κόψιμο περισσότερο ξεκούραστο.
- 4) Φορείο με ρουλεμάν για άνετο, τέλειο και ακριβές κόψιμο.
- 5) Βαθμονομημένος οδηγός για απ'ευθείας ανάγνωση του ύψους όταν κόβετε σε 45°.
- 6) Ειδικό πέλμα για το τελικό σπάσιμο που δεν γρατζουνά το πλακάκι.
- 7) Βοηθητικά ποδαράκια που απλώνουν για μεγαλύτερη σταθερότητα.
- 8) Εργονομικό "κρύψιμο" των εξαρτημάτων για μεταφορά.



Εύκολο στη μεταφορά με όλα τα μέρη κλειστά για να ελαττώνονται οι συνολικές διαστάσεις

ΤΥΠΟΣ	ΜΗΚΟΣ	ΚΟΠΗ 45°	ΠΑΧΟΣ	ΡΟΔΑΚΙ	ΚΙΛΑ	€
X PRO 40	420	300X300	5-15	Ø15X6X1,5	7,1	290.00
X PRO 60	600	420X420	5-15	Ø15X6X1,5	8,3	310.00
ART.2009	Ανταλλακτικό ροδάκι					5.70

ΕΠΑΓΓΕΛΜΑΤΙΚΟΙ ΚΟΦΤΕΣ ΠΛΑΚΙΔΩΝ ΧΕΙΡΟΣ



ΑΠΕΡΙΤΤΗ ΕΜΦΑΝΙΣΗ

Η “γυμνή” του εμφάνιση διατηρεί όλη την απαραίτητη χρειάζεστε, για κοπές με κορυφαία ακρίβεια.



ΣΥΣΤΗΜΑ QUICK START

Το φορείο είναι εφοδιασμένο με ελατήρια που κάνουν την λαβή να είναι πάντα έτοιμη για κοπή.



ΔΙΑΓΩΝΙΕΣ ΚΟΠΕΣ

Τετράγωνος χάρακας με άμεση ανάγνωση για διαγώνιες κοπές.



ΔΟΜΗ

Ισχυρός κορμός από προφίλ αλουμινίου, συνδυάζει ακαμψία και ελαφρότητα ταυτόχρονα.



ΦΟΡΕΙΟ

Το φορείο από αλουμίνιο είναι εξοπλισμένο με δύο ρουλεμάν, για τέλεια ολίσθηση και κορυφαία ακρίβεια.



ΙΣΙΕΣ ΚΟΠΕΣ

Τετράγωνος χάρακας με άμεση ανάγνωση για ίσιες κοπές.

ΣΥΣΤΗΜΑ ΚΟΠΗΣ
ΜΕ ΣΠΡΩΞΙΜΟ

ΡΥΘΜΙΖΟΜΕΝΟΣ ΟΔΗΓΟΣ
ΓΙΑ ΠΟΛΛΑΠΛΕΣ ΚΟΠΕΣ

100%
ALUMINIUM



LEGGERA 67



ΑΚΡΙΒΕΙΑ ΚΑΙ ΕΛΑΦΡΟΤΗΤΑ



LEGGERA 78

ΤΥΠΟΣ	ΜΗΚΟΣ	ΚΟΠΗ 45°	ΠΑΧΟΣ	ΡΟΔΑΚΙ	ΚΙΛΑ	€
LEGGERA 49	490	345x345	5-15	Ø15x6x1,5	5,6	200.00
LEGGERA 67	670	470x470	5-15	Ø15x6x1,5	6,6	225.00
LEGGERA 78	780	550x550	5-15	Ø15x6x1,5	8,7	260.00
LEGGERA 92	920	650x650	5-15	Ø15x6x1,5	9,6	300.00

ΠΡΙΟΝΙΑ ΥΓΡΑΣ ΚΟΠΗΣ ΠΛΑΚΙΔΙΩΝ RADIAL



F36-420

- Σχεδιασμένο να κόβει κάθε τύπου μεγάλα πλακίδια
- Εύκολη ρύθμιση μήκους κοπής
- Εξοπλισμένο με αντλία επανακυκλοφορίας νερού
- Σπαστή κεφαλή 45° και εξάρτημα για κοπές 45°
- Συσκευή laser για υψηλή ακρίβεια
- Εξαιρετικό φινίρισμα
- Αφαιρούμενη λεκάνη για εύκολο καθαρίσμα



Δίσκοι
σελ. 101

- Αντλία υγρού τύπου S1
- Δίσκος Ø200 διαμαντέ
- Ισχυρό μοτέρ 1000W
- Ανακλινόμενη κεφαλή κοπής

ΠΑΡΑΔΙΔΟΝΤΑΙ ΜΕ ΔΙΣΚΟ



PRINCE 245



ΤΥΠΟΣ	VOLT	WATT	ΜΕΓΙΣΤΕΣ ΚΟΠΕΣ			ΚΛΙΣΗ	ΔΙΣΚΟΣ	ΚΙΛΑ	€
			ΠΑΧΟΣ	ΜΗΚΟΣ	ΔΙΑΓΩΝ.				
F36-420	230	800	30	500		0-45°	Ø200X25.4	28	330.00
PRINCE 245	230	1000	40	500	310X310	0-45°	Ø200X25.4	22	1,000.00

ΠΡΙΟΝΙΑ ΥΓΡΑΣ ΚΟΠΗΣ ΠΛΑΚΙΔΙΩΝ

Το e..GO 80 είναι το κλασικό πριόνι υγρής κοπής για οικοδομικές εργασίες. Τέλειο στο σχεδιασμό, συμπαγές και στιβαρό, είναι κατάλληλο για κοπή τούβλων, πέτρας, μπλοκ, μπετόν, γρανίτη, μαρμάρου, φυσικών πετρών και πλακιδίων πορσελάνης. Κόβει κινώντας την ολισθαίνουσα επιφάνεια εργασίας. Είναι σχεδιασμένο να λειτουργεί με δίσκους $\varnothing 350$ και $\varnothing 300$ mm, και είναι εξοπλισμένο με ρόδες για εύκολη μεταφορά.



Βίδα ρύθμισης για χρήση δίσκου Z300 ή $\varnothing 350$ mm (στάνταρ)



ΠΑΡΑΔΙΔΕΤΑΙ ΧΩΡΙΣ ΔΙΣΚΟ



e..GO 80



Ολισθαίνουσα επιφάνεια εργασίας εξοπλισμένη με 6 ρυθμιζόμενους πλαστικούς τροχούς, καθώς και 12 ρουλεμάν για την εξασφάλιση της σταθερότητας, της ακρίβειας και της εύκολης ολίσθησης



Αναδιπλούμενες ρόδες $\varnothing 100$ mm, πρακτικές στην χρήση



Πατενταρισμένο σύστημα ψεκασμού, το οποίο βελτιστοποιεί την λίπανση του δίσκου κοπής και εξασφαλίζει υψηλότερη απόδοση κοπής και μεγαλύτερη διάρκεια ζωής

ΤΥΠΟΣ	VOLT	WATT	HP	ΜΕΓΙΣΤΕΣ ΚΟΠΕΣ			ΚΛΙΣΗ	ΔΙΣΚΟΣ	ΚΙΛΑ	€
				ΥΦΟΣ	ΜΗΚΟΣ	ΔΙΑΓΩΝ.				
e..GO 80	230	2,200	3	110	800	550X550	0-45°	$\varnothing 350 \times 25.4$	69	1,400.00

ΠΡΙΟΝΙΑ ΥΓΡΑΣ ΚΟΠΗΣ ΠΛΑΚΙΔΙΩΝ



Το Elite 80 είναι ένα ανακλινόμενο πριόνι ιδανικό για οικοδομικές εργασίες. Δυνατότητα κοπής σε πέτρα, τσιμεντόλιθους, γρανίτη, μάρμαρο, τούβλα κ.α. -Οδηγός Laser και ρόδες διατίθενται σαν προαιρετικός εξοπλισμός

-Η κεφαλή κινείται πάνω-κάτω για ταχύτερο κόψιμο και για ειδικά κοψίματα.
-Κλειδώνει στο επιθυμητό ύψος.



Γωνιάστρα με μοιρογνωμόνιο

Ανακλινόμενη κεφαλή 45°

Ισχυρός κινητήρας 3HP με θερμική και αμπερομετρική προστασία

ELITE 80



Ολισθαίνουσα επιφάνεια εργασίας

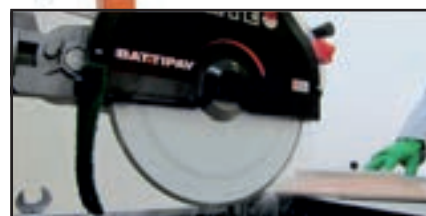
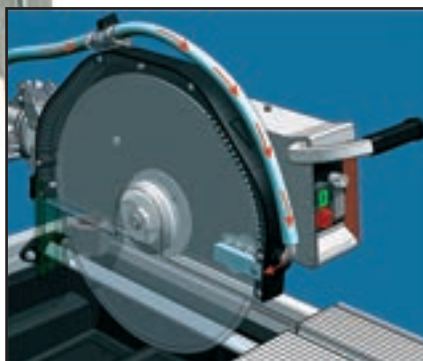

ΠΑΡΑΔΙΔΕΤΑΙ ΧΩΡΙΣ ΔΙΣΚΟ

ΤΥΠΟΣ	VOLT	WATT	HP	ΜΕΓΙΣΤΕΣ ΚΟΠΕΣ			ΚΛΙΣΗ	ΔΙΣΚΟΣ	ΚΙΛΑ	€
				ΥΨΟΣ	ΜΗΚΟΣ	ΔΙΑΓΩΝ.				
ELITE 80	230	2,200	3	110	800	550X550	0-45°	Ø350X25.4	65	2,100.00
61-90102	Κιτ ρόδες ELITE 80									95.00
ART.90109	Κιτ laser ELITE80									190.00

ΠΡΙΟΝΙΑ ΥΓΡΑΣ ΚΟΠΗΣ - RADIAL

- Το PRIME είναι ένα πριόνι ιδανικό για την οικοδομή.
- Νέα σχεδίαση με σύγχρονες τεχνικές καινοτομίες, ισχυρό και ακριβείας, είναι κατάλληλο για κοπή τούβλων, πέτρας, μπλοκ, μπετόν, γρανίτη, μαρμάρου και πλακών. Κόβει κινώντας με το χέρι το συγκρότημα του κινητήρα.
- Χρησιμοποιεί δίσκο διαμαντέ 350X25.4mm.
- Όργανο laser και κιτ ρόδες υπάρχουν σαν έξτρα εξοπλισμός.

Μοτέρ με θερμική και αμπερομετρική προστασία
Αντλία υγρού τύπου S3

ΚΛΙΜΑΚΑ ΜΕΤΡΗΣΗΣ

ΠΛΕΥΡΙΚΟ ΤΡΑΠΕΖΙ (90241)



PRIME 100



ΠΑΡΑΔΙΔΕΤΑΙ ΧΩΡΙΣ ΔΙΣΚΟ

ΔΟΜΗ: Προφίλ αλουμινίου, για να έχουμε τη μέγιστη δυσκαμψία και ταυτόχρονα μικρό βάρος.

ΧΕΙΡΟΛΑΒΗ: Με την εύχρηστη χειρολαβή, είναι πολύ εύκολο να κάνετε όλες τις διαδικασίες για την κοπή.

ΓΕΦΥΡΑ: Η ράγα είναι από προφίλ αλουμινίου με υψηλή αντοχή σε καμπτικές καταπονήσεις. Διαθέτει εναλλάξιμες γλισιέρες, από ανοξείδωτο χάλυβα για τα ρουλεμάν. Απόλυτη ακρίβεια κοπής.

ΚΛΙΜΑΚΑ ΜΕΤΡΗΣΗΣ: Κλίμακα με χιλιοστά για γρήγορη εκτέλεση κοπών, σε σειρά.

ΓΩΝΙΑΚΟΣ ΟΔΗΓΟΣ: Περιλαμβάνεται επαγγελματικός ρυθμιζόμενος οδηγός/μοιρογνωμόνιο.

ΠΛΕΥΡΙΚΟ ΤΡΑΠΕΖΙ: Το πλευρικό τραπέζι προέκτασης, κατασκευασμένο από γαλβανισμένο χάλυβα, είναι προαιρετικός εξοπλισμός και μπορεί να τοποθετηθεί και στις δύο πλευρές της μηχανής. Επιτρέπει την κοπή μεγάλων διαστάσεων.

ΤΥΠΟΣ	VOLT	KW	ΜΗΚΟΣ ΚΟΠΗΣ	ΒΑΘΟΣ 90°	ΒΑΘΟΣ 45°	ΔΙΑΣΤΑΣΕΙΣ	ΔΙΣΚΟΣ	ΚΙΛΑ	€
PRIME 100	230-1	2.2	1000mm	110mm	80mm	770X1730X1350	Ø350X25.4	83	2,700.00
90241	Προέκταση τραπεζιού PRIME 100								175.00
90169	Κιτ laser για PRIME 100								190.00

ΕΝΔΕΙΚΤΙΚΟΣ ΠΙΝΑΚΑΣ ΔΟΜΙΚΩΝ ΥΛΙΚΩΝ

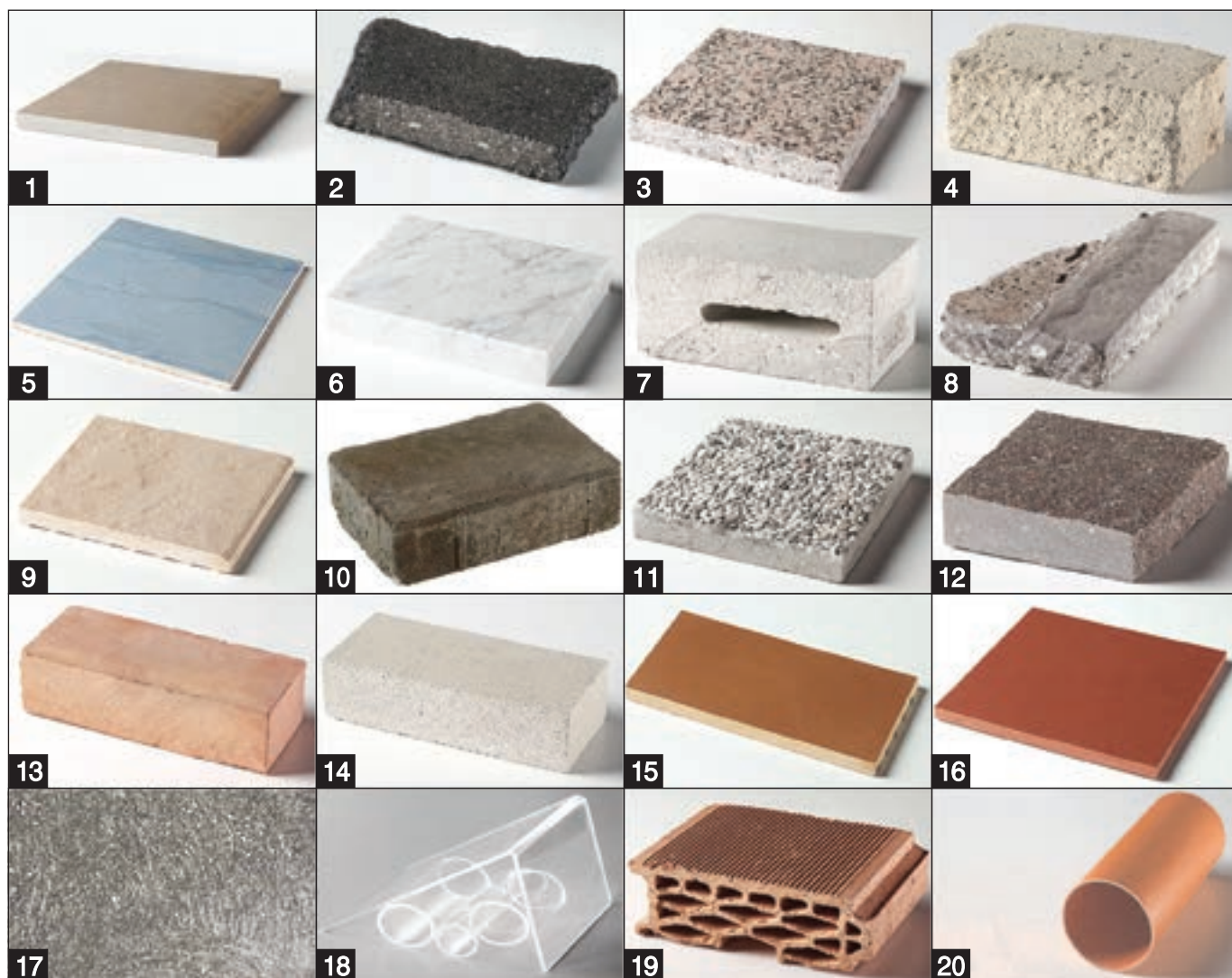

- | | | | |
|------------------------------|-------------------------------|-----------------------------------|----------------------------------|
| 1 ΏΠΠ –“ «Χ” Ω | 2 Ω ΄ΕΩΧ –΄ | 3 –΄ Ωπίχ...΄ | 4 ...ΕΩ΄ Χ«΄ΩΓ... “ «Χ” Ω |
| 5 Γ«” ΩΠίΓΩ | 6 Π΄Ω΄ Π΄Ω΄ – | 7 Π“ «Χ –Π | 8 –“ Υί΄ Π«Π –Π“ «Χ –Π |
| 9 “ ΥΩ΄Ω΄΄ΩΠ«΄ Π΄ΩΧ – | 10 “ ΥΩ΄«΄ Γ” Ω“ «Δ –έ | 11 “ ΥΩ΄«΄ “ «» –Δ” –Πί –έ | 12 “ –” ΄Εέ” ίχ...΄ |
| 13 Χ –έήΥΩ | 14 Χ –έήΥΩ“ έ” ίΠ΄ΩΗΩ | 15 Χ –έήΥΩ΄ έΠ“ ΄Ω... | 16 Χ –έήΥΩύ ...Π«Π΄Ω |
| 17 ΄Ε΄ «΄ Γ –Π“ «Χ –Π | 18 PLEXIGLASS | 19 POROTON | 20 PVC |

ΠΙΝΑΚΑΣ ΚΑΤΑΛΛΗΛΟΤΗΤΑΣ

ΓΙΑ ΜΗΧΑΝΗΜΑΤΑ

- ΙΔΑΝΙΚΟ
- ΚΑΤΑΛΛΗΛΟ
- ΑΚΑΤΑΛΛΗΛΟ

ΠΙΝΑΚΑΣ ΔΟΜΙΚΩΝ ΥΛΙΚΩΝ (βλ. σελ. 93)	ΧΕΙΡΟΣ												ΠΑΓΚΟΥ					ΑΡΜΩΝ		ΜΠΕΤΟΝ			
	XV χΞ. 101	SP - MAXI χΞ. 102	SPEED	GV	UL	GL χΞ. 104	SC	SL	CER/S	GRES/S	EL - EL/Y	FG	2C	02/E	UL/E	CER/U	GRES/U	06 χΞ. 107	σελ.		CL	PL-PL/R	
																			1C	2W			105
ΑΜΜΟΠΕΤΡΑ	-	●	●	-	-	-	-	●	-	-	-	-	-	-	-	-	-	-	-	-	-	●	●
ΑΣΦΑΛΤΟΣ	-	-	●	-	-	-	-	-	-	-	-	-	-	-	-	-	-	-	-	-	●	-	●
ΓΡΑΝΙΤΗΣ	●	●	●	●	●	●	-	●	-	-	-	-	●	●	●	-	-	-	-	-	-	●	-
ΗΦΑΙΣΤΕΙΑΚΗ ΠΕΤΡΑ	●	●	●	●	●	●	-	●	-	-	-	-	●	-	●	-	-	-	-	-	-	●	●
ΚΕΡΑΜΙΚΑ	●	-	-	●	-	-	●	-	●	●	-	-	●	-	●	●	●	-	-	-	-	-	-
ΜΑΡΜΑΡΟ	-	●	-	●	●	●	-	-	●	●	●	-	●	-	●	●	●	●	-	-	-	-	-
ΜΠΕΤΟΝ	●	●	●	●	●	●	●	●	-	-	-	-	●	●	●	-	-	-	-	●	●	●	●
ΟΠΛΙΣΜΕΝΟ ΜΠΕΤΟΝ	-	●	●	●	●	●	-	●	-	-	-	-	●	-	●	-	-	-	-	●	●	●	-
ΠΛΑΚΑΚΙΑ ΜΕ ΣΜΑΛΤΟ	-	-	-	-	-	-	-	-	-	●	-	-	-	-	-	-	●	-	-	-	-	-	-
ΠΛΑΚΕΣ ΚΡΑΣΠΕΔΟΥ	-	●	●	●	●	●	-	●	-	-	-	-	●	-	●	-	-	-	-	-	-	●	-
ΠΛΑΚΕΣ ΠΕΖΟΔΡΟΜΙΟΥ	●	●	●	●	●	●	●	●	-	-	-	-	●	●	●	-	-	-	-	-	-	●	-
ΠΟΡΦΥΡΙΤΗΣ	-	●	●	●	-	●	-	-	-	-	-	-	●	●	●	-	-	-	-	-	-	●	-
ΤΟΥΒΛΑ	●	●	●	●	●	●	●	●	●	-	-	-	●	-	●	●	-	-	-	-	-	●	-
ΤΟΥΒΛΑ ΠΥΡΙΜΑΧΑ	-	-	●	-	-	-	-	-	-	-	-	-	-	-	-	-	-	-	-	-	-	-	-
ΤΟΥΒΛΑ ΣΥΜΠΑΓΗ	●	●	●	●	●	●	●	●	●	●	-	-	●	●	●	●	●	-	-	-	-	●	-
ΤΟΥΒΛΑ ΨΗΜΕΝΑ	●	●	●	●	●	●	●	●	●	●	-	-	●	●	●	●	●	-	-	-	-	●	-
ΦΡΕΣΚΟ ΜΠΕΤΟΝ	-	-	-	-	-	-	-	-	-	-	-	-	-	-	-	-	-	-	-	●	●	-	●
PLEXIGLASS	-	-	-	-	-	-	-	-	-	-	●	-	-	-	-	-	-	-	-	-	-	-	-
ΡΟΡΟΤΟΝ	●	●	●	●	●	●	●	●	-	-	-	-	●	-	●	-	-	-	-	-	-	●	●
PVC	-	-	-	-	-	-	-	-	-	-	●	●	-	-	-	-	-	-	-	-	-	-	-
ΣΙΔΗΡΟ,ΧΑΛΥΒΑ,PANELS	-	-	-	-	-	-	-	-	-	-	-	●	-	-	-	-	-	-	-	-	-	-	-

ΕΠΕΞΗΓΗΣΕΙΣ ΣΥΜΒΟΛΩΝ



Για μηχανήματα χειρός



Για μηχανήματα κοπής αρμών



Για μηχανήματα πάγκου



Για μηχανήματα ατάρακτης κοπής μπετόν



Επικάλυψη τιτανίου



Επεξεργασία δίσκου με laser



Υγρής κοπής



Ξηράς κοπής

ΠΙΣΤΟΠΟΙΗΣΗ ΠΡΟΪΟΝΤΩΝ



Τα προϊόντα PENTAX, πέραν της πιστοποίησης ISO 9001, πιστοποιούνται και από τη γερμανική OSA (Οργάνωση για την ασφάλεια υλικών κοπής και λείανσης), σύμφωνα με την οδηγία EN 13236, στην οποία αναγράφονται όλα τα μέτρα και οι μετρήσεις που πρέπει να γίνουν, προκειμένου να εξαλειφθούν ή να μειωθούν οι κίνδυνοι οι οποίοι μπορούν να προκύψουν από τον σχεδιασμό και την χρήση των δίσκων κοπής με διαμάντι.

Κάθε βήμα της παραγωγής των δίσκων ελέγχεται σύμφωνα με την ανωτέρω οδηγία, και τέλος μετά την κόλληση των στοιχείων, οι δίσκοι δοκιμάζονται όλοι με συγκεκριμένες φορτίσεις, ώστε να εξακριβωθεί η συμμόρφωση τους.

Οι μέθοδοι παραγωγής ελέγχονται και παρακολουθούνται από ανεξάρτητους ειδικούς και συμβούλους.



ΓΕΝΙΚΗΣ ΧΡΗΣΗΣ - ΟΙΚΟΝΟΜΙΚΗ ΣΕΙΡΑ

ΣΕΙΡΑ XV

Οικονομικός δίσκος για μεγάλη ποικιλία υλικών



ΤΥΠΟΣ	ΕΞ.ΔΙΑΜ.	ΔΙΑΜ.ΟΠΗΣ	ΣΤΟΙΧΕΙΑ	ΔΙΑΣΤ. ΣΤΟΙΧΕΙΩΝ	€
4800904	115	22.2	9	2.0X7.0X35	16.50
4801904	125	22.2	10	2.4X7.0X35	22.50
4803904	180	22.2	14	2.5X7.0X35	34.50
4805904	230	22.2	18	2.5X7.0X35	40.50

ΓΡΑΝΙΤΗΣ	ΗΦΑΙΣΤΕΙΑΚΗ ΠΕΤΡΑ	ΚΕΡΑΜΙΚΑ	ΜΠΕΤΟΝ	ΠΛΑΚΕΣ ΠΕΣΟΔ/ΜΙΟΥ	ΤΟΥΒΛΑ	ΤΟΥΒΛΑ ΣΥΜΠΑΓΗ	ΤΟΥΒΛΑ ΨΗΜΕΝΑ	ΠΟΡΟΤΟΝ
●	●	●	●	●	●	●	●	●

ΓΕΝΙΚΗΣ ΧΡΗΣΗΣ ΥΨΗΛΗΣ ΠΟΙΟΤΗΤΑΣ

ΣΕΙΡΑ PERFORMER SP

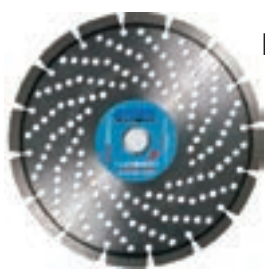

H=10

LASER



Εξαιρετική απόδοση με κορμό που προσφέρει ταχύτερη ψύξη και χρήση ακόμα και στις πιο δύσκολες συνθήκες. Η συγκόλληση laser εγγυάται απόλυτη ασφάλεια. Ύψος δοντιού 10 mm.

ΤΥΠΟΣ	ΕΞ.ΔΙΑΜ.	ΔΙΑΜ.ΟΠΗΣ	ΣΤΟΙΧΕΙΑ	ΔΙΑΣΤ. ΣΤΟΙΧΕΙΩΝ	€
94457F6H	115	22.2	8	2.2X9.0X37	54.00
94557F6H	125	22.2	9	2.2X9.0X37	60.00
94857F1H	180	22.2	12	2.4X10X40	81.00
94357F7D	230	22.2	16	2.8X10X38	82.00

ΑΜΜΟ-ΠΕΤΡΑ	ΓΡΑΝΙΤΗΣ	ΗΦΑΙΣΤΕΙΑΚΗ ΠΕΤΡΑ	ΜΑΡΜΑΡΟ	ΜΠΕΤΟΝ	ΟΠΛΙΣΜΕΝΟ ΜΠΕΤΟΝ	ΠΛΑΚΕΣ ΚΡΑΣΠΕΔΟΥ	ΠΛΑΚΕΣ ΠΕΖΟΔ/ΜΙΟΥ	ΠΟΡΦΥ-ΡΙΤΗΣ	ΤΟΥΒΛΑ	ΤΟΥΒΛΑ ΣΥΜΠΑΓΗ	ΤΟΥΒΛΑ ΨΗΜΕΝΑ	ΡΟΡΟΤΟΝ
●	●	●	●	●	●	●	●	●	●	●	●	●

ΣΕΙΡΑ PERFORMER TURBO SPEED

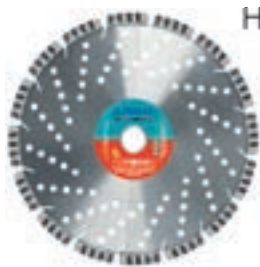

H=10

LASER



Εξαιρετική απόδοση με κορμό που προσφέρει ταχύτερη ψύξη και χρήση ακόμα και στις πιο δύσκολες συνθήκες. Η συγκόλληση laser εγγυάται απόλυτη ασφάλεια. Ύψος δοντιού 10 mm.

ΤΥΠΟΣ	ΕΞ.ΔΙΑΜ.	ΔΙΑΜ.ΟΠΗΣ	ΣΤΟΙΧΕΙΑ	ΔΙΑΣΤ. ΣΤΟΙΧΕΙΩΝ	€
944S2P6L	115	22.2	8	2.2X9.0X37	51.00
945S2P6L	125	22.2	9	2.2X9.0X37	54.00

ΑΣΦΑΛΤΟΣ	ΑΜΜΟ-ΠΕΤΡΑ	ΓΡΑΝΙΤΗΣ	ΗΦΑΙΣΤΕΙΑΚΗ ΠΕΤΡΑ	ΜΠΕΤΟΝ	ΟΠΛΙΣΜΕΝΟ ΜΠΕΤΟΝ	ΠΛΑΚΕΣ ΚΡΑΣΠΕΔΟΥ	ΠΛΑΚΕΣ ΠΕΖΟΔ/ΜΙΟΥ	ΠΟΡΦΥ-ΡΙΤΗΣ	ΤΟΥΒΛΑ	ΤΟΥΒΛΑ ΠΥΡΙΜΑΧΑ	ΤΟΥΒΛΑ ΣΥΜΠΑΓΗ	ΤΟΥΒΛΑ ΨΗΜΕΝΑ	ΡΟΡΟΤΟΝ
●	●	●	●	●	●	●	●	●	●	●	●	●	●

ΣΕΙΡΑ MAXI



H=14



Κατασιγασμένοι

Κορυφαία απόδοση και μακροζωία χάρη στην πρωτοποριακή πολλών στρώσεων επικάλυψη των στοιχείων ύψους 14mm, η οποία εγγυάται χαμηλότερη τριβή, εξαιρετικό φινιρίσμα κοπής και μεγαλύτερη διάρκεια ζωής. Οι εγκοπές στον πυρήνα παρέχουν ταχεία ψύξη του δίσκου.

ΤΥΠΟΣ	ΕΞ.ΔΙΑΜ.	ΔΙΑΜ.ΟΠΗΣ	ΣΤΟΙΧΕΙΑ	ΔΙΑΣΤ. ΣΤΟΙΧΕΙΩΝ	€
943X7FMH	230	22.2	16	3.3X14	115.00

Silencio

ΑΜΜΟ-ΠΕΤΡΑ	ΓΡΑΝΙΤΗΣ	ΗΦΑΙΣΤΕΙΑΚΗ ΠΕΤΡΑ	ΜΑΡΜΑΡΟ	ΜΠΕΤΟΝ	ΟΠΛΙΣΜΕΝΟ ΜΠΕΤΟΝ	ΠΛΑΚΕΣ ΚΡΑΣΠΕΔΟΥ	ΠΛΑΚΕΣ ΠΕΖΟΔ/ΜΙΟΥ	ΠΟΡΦΥ-ΡΙΤΗΣ	ΤΟΥΒΛΑ	ΤΟΥΒΛΑ ΣΥΜΠΑΓΗ	ΤΟΥΒΛΑ ΨΗΜΕΝΑ	ΡΟΡΟΤΟΝ
●	●	●	●	●	●	●	●	●	●	●	●	●

ΔΙΣΚΟΙ TURBO

ΣΕΙΡΑ GV



H=10

Turbo



Για απαιτητικούς χρήστες. Σχεδιασμένος να κόβει γρήγορα γρανίτη και άλλα οικοδομικά υλικά, προσφέρει αξιοπιστία και μεγάλη διάρκεια.

ΤΥΠΟΣ	ΕΞ.ΔΙΑΜ.	ΔΙΑΜ.ΟΠΗΣ	ΔΙΑΣΤ. ΣΤΟΙΧΕΙΩΝ	€
3411769	115	22.2	2.4x10.0	28.50
3412669	125	22.2	2.4x10.0	31.50
3418669	180	22.2	2.6x10.0	45.00
3423269	230	22.5	2.8x10.0	66.00

ΓΡΑΝΙΤΗΣ	ΗΦΑΙΣΤΕΙΑΚΗ ΠΕΤΡΑ	ΚΕΡΑΜΙΚΑ	ΜΑΡΜΑΡΟ	ΜΠΕΤΟΝ	ΟΠΛΙΣΜΕΝΟ ΜΠΕΤΟΝ	ΠΛΑΚΕΣ ΚΡΑΣΠΕΔΟΥ	ΠΛΑΚΕΣ ΠΕΣΟΔ/ΜΙΟΥ	ΠΟΡΦΥΡΙΤΗΣ	ΤΟΥΒΛΑ	ΤΟΥΒΛΑ ΣΥΜΠΑΓΗ	ΤΟΥΒΛΑ ΨΗΜΕΝΑ	ΡΟΡΟΤΟΝ
●	●	●	●	●	●	●	●	●	●	●	●	●

ΣΕΙΡΑ SC



H=10

Turbo



Δίσκος διαμαντέ με συνεχόμενο δόντι και ύψος δοντιού 10 mm. Κατάλληλος για κοπή διαφόρων υλικών με ιδιαίτερη σχέση τιμής-ποιότητας.

ΤΥΠΟΣ	ΕΞ.ΔΙΑΜ.	ΔΙΑΜ.ΟΠΗΣ	ΔΙΑΣΤ. ΣΤΟΙΧΕΙΩΝ	€
3411269C	115	22.2	2.2x9.0	7.50
3423369C	230	22.2	2.6x10.0	29.50

ΜΠΕΤΟΝ	ΚΕΡΑΜΙΚΑ	ΤΟΥΒΛΑ ΨΗΜΕΝΑ	ΠΛΑΚΕΣ ΠΕΣΟΔ/ΜΙΟΥ	ΤΟΥΒΛΑ ΣΥΜΠΑΓΗ	ΤΟΥΒΛΑ	ΡΟΡΟΤΟΝ
●	●	●	●	●	●	●

ΔΙΣΚΟΙ ΔΙΑΜΑΝΤΕ LASER

ΣΕΙΡΑ UL



LASER



Δίσκος γενικής χρήσης για γρήγορη κοπή μιάς ευρείας σειράς δομικών, με την ασφάλεια που προσφέρει η συγκόλληση laser.

ΤΥΠΟΣ	ΕΞ.ΔΙΑΜ.	ΔΙΑΜ.ΟΠΗΣ	ΣΤΟΙΧΕΙΑ	ΔΙΑΣΤ. ΣΤΟΙΧΕΙΩΝ	€
*9441306	115	22.2	8	2.2X6.5X37	42.00
9441306T	115	22.2	8	2.2X10X37	42.00
*9451306	125	22.2	9	2.2X6.5X37	43.50
9451306T	125	22.2	9	2.2X10X37	43.50
9481301T	180	22.2	12	2.4X10X40	54.00
9431307T	230	22.2	15	2.4X10X40	63.00

ΓΡΑΝΙΤΗΣ	ΗΦΑΙΣΤΕΙΑΚΗ ΠΕΤΡΑ	ΜΑΡΜΑΡΟ	ΜΠΕΤΟΝ	ΟΠΛΙΣΜΕΝΟ ΜΠΕΤΟΝ	ΠΛΑΚΕΣ ΚΡΑΣΠΕΔΟΥ	ΠΛΑΚΕΣ ΠΕΣΟΔ/ΜΙΟΥ	ΤΟΥΒΛΑ	ΤΟΥΒΛΑ ΣΥΜΠΑΓΗ	ΤΟΥΒΛΑ ΨΗΜΕΝΑ	ΡΟΡΟΤΟΝ
●	●	●	●	●	●	●	●	●	●	●

ΔΙΣΚΟΙ ΔΙΑΜΑΝΤΕ LASER

ΣΕΙΡΑ GL

LASER

Γρήγορη κοπή γρανίτη και μεγάλη διάρκεια σε συνδυασμό με την ασφάλεια της συγκόλλησης laser.

ΤΥΠΟΣ	ΕΞ.ΔΙΑΜ.	ΔΙΑΜ.ΟΠΗΣ	ΣΤΟΙΧΕΙΑ	ΔΙΑΣΤ. ΣΤΟΙΧΕΙΩΝ	€
9445306	115	22.2	9	2.2X9.0	38.00
9475306	150	22.2	10	2.4X9.0	48.00
9485301	180	22.2	14	2.4X10.0	60.00
9435307	230	22.2	16	2.4X10.0	75.00

ΓΡΑΝΙΤΗΣ	ΗΦΑΙΣΤΕΙΑΚΗ ΠΕΤΡΑ	ΜΑΡΜΑΡΟ	ΜΠΕΤΟΝ	ΟΠΛΙΣΜΕΝΟ ΜΠΕΤΟΝ	ΠΛΑΚΕΣ ΚΡΑΣΠΕΔΟΥ	ΠΛΑΚΕΣ ΠΕΖΟΔ/ΜΙΟΥ	ΠΟΡΦΥ-ΡΙΤΗΣ	ΤΟΥΒΛΑ	ΤΟΥΒΛΑ ΣΥΜΠΑΓΗ	ΤΟΥΒΛΑ ΨΗΜΕΝΑ	ΡΟΡΟΤΟΝ
●	●	●	●	●	●	●	●	●	●	●	●

ΣΕΙΡΑ 02/E



H=11

LASER

Ιδανικός για όσους θέλουν τέλειο φινιρίσμα, υψηλή ταχύτητα κοπής και μεγάλη διάρκεια σε συνδυασμό με την ασφάλεια laser. Ύψος δοντιού 11mm.

ΤΥΠΟΣ	ΕΞ.ΔΙΑΜ.	ΔΙΑΜ.ΟΠΗΣ	ΣΤΟΙΧΕΙΑ	ΔΙΑΣΤ. ΣΤΟΙΧΕΙΩΝ	€
0230377	300	30	21	2.8X11X40	160.00
0235577	350	50	25	3.0X11X40	205.00
0240677	400	60	28	3.4X11X40	260.00

ΓΡΑΝΙΤΗΣ	ΜΠΕΤΟΝ	ΠΛΑΚΕΣ ΠΕΖΟΔ/ΜΙΟΥ	ΠΟΡΦΥ-ΡΙΤΗΣ	ΤΟΥΒΛΑ ΣΥΜΠΑΓΗ	ΤΟΥΒΛΑ ΨΗΜΕΝΑ
●	●	●	●	●	●

ΔΙΣΚΟΙ ΔΙΑΜΑΝΤΕ ΓΙΑ ΜΠΕΤΟΝ ΚΑΙ ΔΟΜΙΚΑ ΥΛΙΚΑ

ΣΕΙΡΑ UL/E



LASER

Γενικής χρήσης, επαγγελματικός δίσκος υψηλής απόδοσης που εξασφαλίζει τέλεια φινιρίσμα σε κοπή πληθώρας δομικών υλικών. Χάρη στη συγκόλληση laser μπορεί να χρησιμοποιηθεί και για ξηρά κοπή που όμως επηρεάζει αρνητικά τη διάρκεια ζωής του δίσκου.

ΤΥΠΟΣ	ΕΞ.ΔΙΑΜ.	ΔΙΑΜ.ΟΠΗΣ	ΣΤΟΙΧΕΙΑ	ΔΙΑΣΤ. ΣΤΟΙΧΕΙΩΝ	€
3010608H	300	30	21	2.6X10X40	87.00
3020608H	350	30	25	2.8X10X40	115.00

ΠΛΑΚΕΣ ΚΡΑΣΠΕΔΟΥ	ΜΠΕΤΟΝ	ΟΠΛΙΣΜΕΝΟ ΜΠΕΤΟΝ	ΚΕΡΑΜΙΚΑ	ΤΟΥΒΛΑ ΨΗΜΕΝΑ	ΠΛΑΚΕΣ ΠΕΖΟΔ/ΜΙΟΥ	ΓΡΑΝΙΤΗΣ	ΤΟΥΒΛΑ ΣΥΜΠΑΓΗ	ΜΑΡΜΑΡΟ	ΤΟΥΒΛΑ	ΗΦΑΙΣΤΕΙΑΚΗ ΠΕΤΡΑ	ΠΟΡΦΥ-ΡΙΤΗΣ	ΡΟΡΟΤΟΝ
●	●	●	●	●	●	●	●	●	●	●	●	●

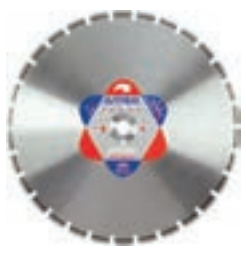
ΣΕΙΡΑ 2C

LASER

Γενικής χρήσης, επαγγελματικός δίσκος κατάλληλος για υγρά κοπή πληθώρας δομικών υλικών. Συγκόλληση laser

ΤΥΠΟΣ	ΕΞ.ΔΙΑΜ.	ΔΙΑΜ.ΟΠΗΣ	ΣΤΟΙΧΕΙΑ	ΔΙΑΣΤ. ΣΤΟΙΧΕΙΩΝ	€
1445265	450	25.4	26	3.6X10X40	240.00

ΠΛΑΚΕΣ ΚΡΑΣΠΕΔΟΥ	ΜΠΕΤΟΝ	ΟΠΛΙΣΜΕΝΟ ΜΠΕΤΟΝ	ΚΕΡΑΜΙΚΑ	ΤΟΥΒΛΑ ΨΗΜΕΝΑ	ΠΛΑΚΕΣ ΠΕΖΟΔ/ΜΙΟΥ	ΓΡΑΝΙΤΗΣ	ΤΟΥΒΛΑ ΣΥΜΠΑΓΗ	ΜΑΡΜΑΡΟ	ΤΟΥΒΛΑ	ΗΦΑΙΣΤΕΙΑΚΗ ΠΕΤΡΑ	ΠΟΡΦΥ-ΡΙΤΗΣ	ΡΟΡΟΤΟΝ
●	●	●	●	●	●	●	●	●	●	●	●	●

ΔΙΣΚΟΙ ΔΙΑΜΑΝΤΕ ΓΙΑ ΜΠΕΤΟΝ

ΣΕΙΡΑ 1C



LASER



Για αρμούς διαστολής σε μπετόν και οπλισμένο μπετόν με την απόλυτη ασφάλεια της συγκόλλησης laser.
Χρήση με μηχανές μέχρι 12HP.

ΤΥΠΟΣ	ΕΞ.ΔΙΑΜ.	ΔΙΑΜ.ΟΠΗΣ	ΣΤΟΙΧΕΙΑ	ΔΙΑΣΤ. ΣΤΟΙΧΕΙΩΝ	€
1235377H	350	30-25.4	25	3.2X10X40	215.00
1240377H	400	30-25.4	28	3.6X10X40	280.00
1245377H	450	30-25.4	32	3.6X10X40	320.00

ΜΠΕΤΟΝ	ΟΠΛΙΣΜΕΝΟ ΜΠΕΤΟΝ	ΦΡΕΣΚΟ ΜΠΕΤΟΝ
●	●	●

ΔΙΣΚΟΙ ΔΙΑΜΑΝΤΕ ΓΙΑ ΟΠΛΙΣΜΕΝΟ ΜΠΕΤΟΝ

ΣΕΙΡΑ CL



LASER



Ιδανικοί για την μέθοδο ατάρακτης κοπής σε μπετόν και σε οπλισμένο μπετόν, με την απόλυτη ασφάλεια της συγκόλλησης laser.

ΤΥΠΟΣ	ΕΞ.ΔΙΑΜ.	ΔΙΑΜ.ΟΠΗΣ	ΣΤΟΙΧΕΙΑ	ΔΙΑΣΤ. ΣΤΟΙΧΕΙΩΝ	€
2421803	350	25.4	21	2.8X10X40	180.00
2431803	400	25.4	24	3.2X7.0X40	195.00
2441803	450	25.4	26	3.6X7.0X40	250.00

ΑΜΜΟ-ΠΕΤΡΑ	ΓΡΑΝΙΤΗΣ	ΗΦΑΙΣΤΕΙΑΚΗ ΠΕΤΡΑ	ΜΠΕΤΟΝ	ΟΠΛΙΣΜΕΝΟ ΜΠΕΤΟΝ	ΠΛΑΚΕΣ ΚΡΑΣΠΕΔΟΥ	ΠΛΑΚΕΣ ΠΕΖΟΔ/ΜΙΟΥ	ΠΟΡΦΥ-ΡΙΤΗΣ	ΤΟΥΒΛΑ	ΤΟΥΒΛΑ ΣΥΜΠΑΓΗ	ΤΟΥΒΛΑ ΨΗΜΜΕΝΑ	ΡΟΡΟΤΟΝ
●	●	●	●	●	●	●	●	●	●	●	●

H=10

ΔΙΣΚΟΙ ΔΙΑΜΑΝΤΕ ΑΣΦΑΛΤΟΥ

ΣΕΙΡΑ PL - PL/R



LASER



Για κοπή ασφάλτου με απόλυτη ασφάλεια (χάρη στη συγκόλληση laser) ακόμα και σε ξηρά κοπή.

ΤΥΠΟΣ	ΕΞ.ΔΙΑΜ.	ΔΙΑΜ.ΟΠΗΣ	ΣΤΟΙΧΕΙΑ	ΔΙΑΣΤ. ΣΤΟΙΧΕΙΩΝ	€
2412903T	300	25.4	18	2.6X10X40	105.00
2422903T	350	25.4	21	2.8X10X40	130.00
2432903T	400	25.4	24	3.2X10X40	180.00

ΑΜΜΟ-ΠΕΤΡΑ	ΑΣΦΑΛΤΟΣ	ΗΦΑΙΣΤΕΙΑΚΗ ΠΕΤΡΑ	ΜΠΕΤΟΝ	ΦΡΕΣΚΟ ΜΠΕΤΟΝ	ΡΟΡΟΤΟΝ
●	●	●	●	●	●

ΣΕΙΡΑ 2W



LASER



Επαγγελματικοί δίσκοι ιδανικοί για κοπή ασφάλτου με μηχανές μέχρι 12 HP. Απόλυτη ασφάλεια χάρη στις συγκολλήσεις όλων των στοιχείων με laser.

ΤΥΠΟΣ	ΕΞ.ΔΙΑΜ.	ΔΙΑΜ.ΟΠΗΣ	ΣΤΟΙΧΕΙΑ	ΔΙΑΣΤ. ΣΤΟΙΧΕΙΩΝ	€
0135265T	350	25.4	21	3.2X10	195.00
0135365T	350	30	21	3.2X10	195.00
0140365T	400	25.4	24	3.2X10	250.00
1045265T	450	25.4	26	3.6X10	280.00

ΑΣΦΑΛΤΟΣ	ΜΠΕΤΟΝ	ΟΠΛΙΣΜΕΝΟ ΜΠΕΤΟΝ	ΦΡΕΣΚΟ ΜΠΕΤΟΝ
●	●	●	●

ΔΙΣΚΟΙ ΔΙΑΜΑΝΤΕ ΚΑΝΑΛΙΩΝ

ΣΕΙΡΑ SL

LASER

Για κανάλια σε τοίχους με τούβλα ή σοβά με τη μέγιστη ασφάλεια της συγκόλλησης laser.

ΤΥΠΟΣ	ΕΞ.ΔΙΑΜ.	ΔΙΑΜ.ΟΠΗΣ	ΣΤΟΙΧΕΙΑ	ΔΙΑΣΤ. ΣΤΟΙΧΕΙΩΝ	€
9441906	115	22.2	8	2.2X6.5X37	36.00
9451906	125	22.2	9	2.2X6.5X37	42.00
9471906	150	22.2	10	2.4X7.0X40	48.00
9481901	180	22.2	12	2.4X7.0X40	60.00
9431907	230	22.2	15	2.4X7.0X40	75.00

ΑΜΜΟ-ΠΕΤΡΑ	ΓΡΑΝΙΤΗΣ	ΗΦΑΙΣΤΕΙΑΚΗ ΠΕΤΡΑ	ΜΠΕΤΟΝ	ΟΠΛΙΣΜΕΝΟ ΜΠΕΤΟΝ	ΠΛΑΚΕΣ ΚΡΑΣΠΕΔΟΥ	ΠΛΑΚΕΣ ΠΕΣΟΔ/ΜΙΟΥ	ΤΟΥΒΛΑ	ΤΟΥΒΛΑ ΣΥΜΠΑΓΗ	ΤΟΥΒΛΑ ΨΗΜΕΝΑ	ΡΟΡΟΤΟΝ
●	●	●	●	●	●	●	●	●	●	●

ΔΙΣΚΟΙ ΔΙΑΜΑΝΤΕ ΚΕΡΑΜΙΚΩΝ

ΣΕΙΡΑ CER/S - CER/U



Με συνεχόμενη περιφέρεια για κοπή πλακιδίων με τέλειο φινίρισμα.

ΤΥΠΟΣ	ΕΞ.ΔΙΑΜ.	ΔΙΑΜ.ΟΠΗΣ	ΔΙΑΣΤ. ΣΤΟΙΧΕΙΩΝ	€
0214669	115	22.2	1.6X7.0	18.00

3118269	180	25.4	1.6X7.0	42.00
3120269	200	25.4	1.7X8.0	45.00
3123369	230	30-25.4	1.7X8.0	54.00
3125369	250	30-25.4	1.7X8.0	63.00
3130369	300	30-25.4	2.1X8.0	84.00
3135369	350	30-25.4	2.6X8.0	110.00

ΚΕΡΑΜΙΚΑ	ΜΑΡΜΑΡΟ	ΤΟΥΒΛΑ	ΤΟΥΒΛΑ ΣΥΜΠΑΓΗ	ΤΟΥΒΛΑ ΨΗΜΕΝΑ
●	●	●	●	●

' «Γ» ΩGRES/S - GRES/U



ΤΥΠΟΣ	ΕΞ.ΔΙΑΜ.	ΣΤΟΙΧΕΙΑ	ΔΙΑΜ.ΟΠΗΣ	ΔΙΑΣΤ. ΣΤΟΙΧΕΙΩΝ	€
3411969	115	75	22.2	1.2X7.0	30.50
3412969	125	70	22.2	1.2X7.0	35.00
3223169M	230	-	22.2	1.6X7.0	78.00

3218269H	180	14	25.4	2.2X7.0	77.00
3220269H	200	14	25.4	2.2X7.0	83.00
3223269H	230	15	25.4	2.2X7.0	93.00
3225269H	250	17	25.4	2.4X7.0	105.00
3230369H	300	21	30-25.4	2.4X7.0	130.00
3235369H	350	25	30-25.4	2.8X7.0	165.00

ΚΕΡΑΜΙΚΑ	ΜΑΡΜΑΡΟ	ΠΛΑΚΑΚΙΑ ΜΕ ΣΜΑΛΤΟ	ΤΟΥΒΛΑ ΣΥΜΠΑΓΗ	ΤΟΥΒΛΑ ΨΗΜΕΝΑ
●	●	●	●	●

ΔΙΣΚΟΙ ΔΙΑΜΑΝΤΕ ΜΑΡΜΑΡΟΥ ΗΛΕΚΤΡΟΛΥΣΕ

ΣΕΙΡΑ EL



Για ξηρά κοπή μαρμάρου με τέλειο φινίρισμα και υψηλή απόδοση. Να μην χρησιμοποιείται σε υλικά όπως τούβλα, τσιμέντο ή γρανίτη γιατί χάνει τη λειτουργικότητα του.

ΤΥΠΟΣ	ΕΞ.ΔΙΑΜ.	ΔΙΑΜ.ΟΠΗΣ	ΠΑΧΟΣ	€
*3818069	180	22.2	1.8	66.00

ΣΕΙΡΑ EL/Y



ΤΥΠΟΣ	ΕΞ.ΔΙΑΜ.	ΔΙΑΜ.ΟΠΗΣ	ΠΑΧΟΣ	€
3811569Y	115	22.2	1.5	45.00
3812569Y	125	22.2	1.5	46.50
3818069Y	180	22.2	1.8	72.00
3823069Y	230	22.2	1.8	90.00

ΜΑΡΜΑΡΟ	PLEXIGLASS	PVC
●	●	●

ΣΕΙΡΑ 06



Ιδανικός για κοπή μαρμάρου με τέλειο φινίρισμα και υψηλή απόδοση.

ΤΥΠΟΣ	ΕΞ.ΔΙΑΜ.	ΔΙΑΜ.ΟΠΗΣ	ΣΤΟΙΧΕΙΑ	ΔΙΑΣΤ. ΣΤΟΙΧΕΙΩΝ	€
0630363	300	30	21	2.8X40X8.0	155.00
0635563	350	30 - 25.4	25	3.2X40X8.0	195.00
*0640363	400	30	28	3.6X40X8.0	245.00
0640663	400	60	28	3.6X40X8.0	245.00

ΜΑΡΜΑΡΟ
●

ΔΙΣΚΟΣ ΚΟΠΗΣ ΣΙΔΗΡΟΥ - ΧΑΛΥΒΑ - PANELS - PVC

ΣΕΙΡΑ FG



Ιδανικός για κοπή σιδηρούχων υλικών, χάλυβα, PVC, Panels. Η επεξεργασία των διαμαντέ στοιχείων του επιτρέπει εύκολη και ασφαλή κοπή σε αμαξώματα και χρησιμοποιείται από υπηρεσίες πυροσβεστικής στην αντιμετώπιση τροχαίων ατυχημάτων. Η χρήση στις παραδοσιακές οικοδομικές εργασίες έχει καλό αποτέλεσμα αλλά με λιγότερα μέτρα κοπής.

ΤΥΠΟΣ	ΕΞ.ΔΙΑΜ.	ΔΙΑΜ.ΟΠΗΣ	€
V123001	230	22.2	110.00

ΣΙΔΗΡΟΥ	PVC	PANELS
●	●	●

ΣΕΙΡΑ D15



Διαμαντοκορώνες συγκολλητές με laser για τοίχους καιτσιμέντο.

Δεν συνιστώνται για οπλισμένο μπετό.

Κατά τη χρήση το δρέπανο να μην είναι σε κρουστική λειτουργία.

ΤΥΠΟΣ	ΕΞ.ΔΙΑΜ.	ΥΦΟΣ	ΣΠΕΙΡΩΜΑ	ΣΤΟΙΧΕΙΑ	ΔΙΑΣΤ. ΣΤΟΙΧΕΙΩΝ	€
*3315068/150	152	150	M16	6	20X4.0X8.0	185.00
*3316068/150	162	150	M16	7	20X4.0X8.0	210.00
*3320068/150	200	150	M16	8	20X4.0X8.0	250.00

ΣΕΙΡΑ D18

ΤΥΠΟΣ	ΕΞ.ΔΙΑΜ.	ΥΦΟΣ	ΣΠΕΙΡΩΜΑ	ΣΤΟΙΧΕΙΑ	€
*3310201	102	8	M16	5	125.00



ΣΕΙΡΑ D22



ΤΥΠΟΣ	ΕΞ.ΔΙΑΜ.	ΥΦΟΣ	ΣΠΕΙΡΩΜΑ	ΣΤΟΙΧΕΙΑ	ΔΙΑΣΤ. ΣΤΟΙΧΕΙΩΝ	€
3305068	52	220	M16	3	4.0X10.0	88.00
3306868	68	220	M16	3	4.0X10.0	95.00
3308268	82	220	M16	4	4.0X10.0	135.00
3310068	102	220	M16	5	4.0X10.0	125.00
3312068	127	220	M16	6	4.0X10.0	175.00
3315068	152	220	M16	6	4.0X10.0	185.00
3316068	162	220	M16	7	4.0X10.0	210.00
3320068	200	220	M16	8	4.0X10.0	250.00

ΣΕΙΡΑ W22

Επαγγελματικές διαμαντοκορώνες υγρής κοπής με επεξεργασμένα στοιχεία διαμαντέ που εγγυώνται γρήγορη ταχύτητα κοπής και μεγάλη διάρκεια ζωής της διαμαντοκορώνας. Η συγκόλληση των στοιχείων με Laser (ή μπρουτζοκόλληση) εγγυώνται την ασφαλή διάτρηση, σε τοίχους,τσιμέντο ή οπλισμένο μπετό.



ΤΥΠΟΣ	ΕΞ. ΔΙΑΜ.	ΜΗΚΟΣ	ΜΟΥΦΑ ΠΡΟΣ.	ΣΤΟΙΧ.	ΔΙΑΣΤ. ΣΤΟΙΧΕΙΩΝ	€
2205268	52	450	1"1/4	5	3.5X10	99.00
2206768	67	450	1"1/4	6	3.5X10	125.00
2207268	72	450	1"1/4	7	3.5X10	135.00
2207768	77	450	1"1/4	7	3.5X10	140.00
2208268	82	450	1"1/4	7	3.5X10	140.00
2209268	92	450	1"1/4	8	3.5X10	145.00
2210268	102	450	1"1/4	8	3.5X10	145.00
2210768	107	450	1"1/4	9	3.5X10	155.00
2211268	112	450	1"1/4	9	3.5X10	165.00
2211768	117	450	1"1/4	10	3.5X10	170.00
2212268	122	450	1"1/4	10	3.5X10	185.00
2212768	127	450	1"1/4	10	3.5X10	190.00
2213268	132	450	1"1/4	11	3.5X10	195.00
2214268	142	450	1"1/4	12	4.0X10	225.00
2215268	152	450	1"1/4	12	4.0X10	240.00
2218268	182	450	1"1/4	13	4.0X10	290.00
2220068	200	450	1"1/4	15	4.0X10	330.00
2222568	225	450	1"1/4	16	4.0X10	425.00
2225068	250	450	1"1/4	17	4.5X10	550.00
2230068	300	450	1"1/4	19	5.0X10	690.00

ΣΕΙΡΑ G35

Διαμαντοκορώνες ξηράς κοπής με διαμαντέ κοπτικό άκρο για διάτρηση κεραμικών πλακιδίων καθώς και πορσελανάτων και πλακιδίων από γρανίτη. Χρήση με γωνιακό μίνι τροχό. Ταχύτητα 10.000 - 11.000 rpm.



ΤΥΠΟΣ	ΔΙΑΜ.ΟΠΗΣ	ΜΟΥΦΑ ΠΡΟΣΑΡΜ.	ΣΥΝΟΛΙΚΟ ΥΨΟΣ (MM)	€
*AC03001	30X10	M14	50	88.00

ΑΝΤΑΠΤΟΡΕΣ ΓΙΑ ΔΙΑΜΑΝΤΟΚΟΡΩΝΕΣ

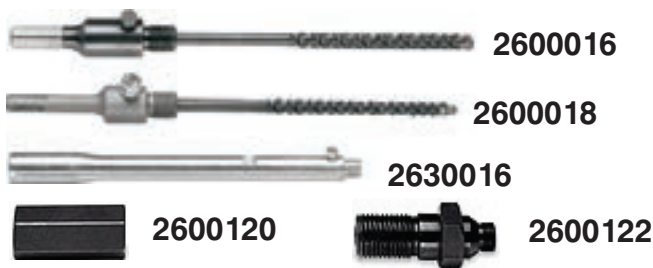

ΤΥΠΟΣ	ΠΕΡΙΓΡΑΦΗ	€
2600016	Αντάπτορας απλός εξαγωνος M16	27.00
2600018	Αντάπτορας SDS PLUS M16	36.00
2630016	Προέκταση 300mm M16 Θ/Α	39.00
2600120	Αντάπτορας 1"1/4 σε 1/2"	48.00
2600122	Αντάπτορας 1/2" σε 1"1/4	45.00

ΒΑΣΗ ΓΙΑ ΛΑΜΠΕΣ



GA000G00

Ρυθμιζόμενη τηλεσκοπική βάση με πόδια στήριξης.
H: 90cm ÷ 210cm
για την λάμπα KL230G72.

ΤΥΠΟΣ	ΠΕΡΙΓΡΑΦΗ	€
*KA000G00	Ρυθμιζόμενη τηλεσκοπική βάση	60.00

ΜΕΤΡΑ - ΜΕΤΡΟΤΑΙΝΙΕΣ - ΟΔΟΜΕΤΡΑ

από ΣΕΛ. 111



ΑΛΦΑΔΙΑ - ΡΙΓΕΣ - ΧΑΡΑΚΤΕΣ - ΣΗΜΑΝΣΗ

από ΣΕΛ. 118



ΑΛΦΑΔΙΑ & ΜΕΤΡΗΤΕΣ LASER

από ΣΕΛ. 125



ΜΑΧΑΙΡΙΑ - ΨΑΛΙΔΙΑ - ΚΟΦΤΕΣ - ΤΑΝΑΛΙΕΣ

από ΣΕΛ. 127



ΧΤΥΠΗΤΑ ΣΤΟΙΧΕΙΑ - ΣΦΙΓΚΤΗΡΕΣ - ΠΡΙΟΝΙΑ

από ΣΕΛ. 130

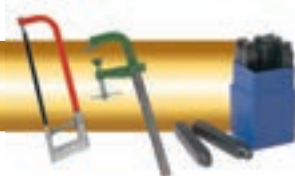

ΣΠΑΤΟΥΛΕΣ - ΞΥΣΤΡΕΣ - ΚΑΛΕΜΙΑ - ΛΟΣΤΟΙ

από ΣΕΛ. 131



ΦΤΥΑΡΙΑ - ΣΦΥΡΙΑ - ΑΞΙΝΕΣ - ΜΥΣΤΡΙΑ

από ΣΕΛ. 133



ΣΦΟΥΓΓΑΡΙΑ - ΠΙΣΤΟΛΙΑ ΣΙΛΙΚΟΝΗΣ

από ΣΕΛ. 134



ΠΑΧΥΜΕΤΡΑ - ΒΑΘΥΜΕΤΡΑ - ΜΙΚΡΟΜΕΤΡΑ

από ΣΕΛ. 135



ΟΡΓΑΝΑ ΕΥΘΥΓΡΑΜΜΙΣΗΣ - ΔΙΑΒΗΤΕΣ

από ΣΕΛ. 137



ΜΑΓΝ. ΒΑΣΕΙΣ-ΣΠΕΙΡΟΜΕΤΡΑ-ΜΕΤΡ. ΑΠΟΣΤΑΣΕΩΝ από ΣΕΛ. 137



ΣΠΑΣΤΑ ΜΕΤΡΑ ΑΠΟ FIBERGLASS

2 m - FIBERGLASS - κόκκινα νούμερα

Χαραγμένη κλίμακα με κόκκινα νούμερα δεκάδων, ανθεκτικό σε διάβρωση, με διπλά ελατήρια σε κάθε ένωση, στοπ στις 90°, μη αγωγή, αντέχει στο πλύσιμο.



⌘ = Αριθμός παλαμών



M18012



ΤΥΠΟΣ	L	⌘	mm	€	📦
M18012	2 m	10	mm	5.00	12



ΣΠΑΣΤΑ ΜΕΤΡΑ ΞΥΛΙΝΑ

2 m Εσωτερικά ελατήρια - πάχος 3 mm

Ενώσεις εσωτερικές με ελατήρια απο σκληρυμένο χάλυβα, διπλή κλίμακα, πάχος 3 mm, στέκεται άκαμπτο 2 m οριζόντια ή κάθετα.

ΤΥΠΟΣ	L	⌘	mm	€	📦
M23080	2 m	10	mm	5.90	12



M23080



2 m Από ξύλο σημύδας -πάχος 3 mm

Απο εύκαμπτο ξύλο σημύδας, κρυφά πριτσίνια, λευκό-κίτρινο χρώμα, διπλή κλίμακα με κόκκινα νούμερα δεκάδων, πάχος 3 mm, στέκεται άκαμπτο 2 m οριζόντια ή κάθετα.

ΤΥΠΟΣ	L	⌘	mm	€	📦
*M23085	2 m	10	mm	5.20	10

M23085



ΣΠΑΣΤΑ ΜΕΤΡΑ ΜΕΤΑΛΛΙΚΑ

DURALUMINIUM - 2 m - INDELIBLE MARKING

Σπαστό μέτρο απο αλουμίνιο, εποξειδωμένη-ανεξίτηλη χάραξη. Συνδέσεις απο ορείχαλκο.

M21035

ΤΥΠΟΣ	L	⌘	mm	€	📦
M21035	2 m	10	mm	14.80	12



ΣΠΑΣΤΑ ΜΕΤΡΑ ΞΥΛΙΝΑ

2 m - HIDDEN RIVETS - κόκκινα νούμερα

Κρυφά πριτσίνια, λευκό-κίτρινο χρώμα, διπλή κλίμακα με κόκκινα νούμερα δεκάδων.



= Αριθμός παλαμών

ΤΥΠΟΣ	L			€	
*M23310	2 m	10	mm	4.60	12



ΕΠΑΓΓΕΛΜΑΤΙΚΕΣ ΜΕΤΡΟΤΑΙΝΙΕΣ

METRICA MAGNETEFORTE

Η ΜΑΓΝΗΤΙΚΗ ΜΕΤΡΟΤΑΙΝΙΑ ΧΩΡΙΣ ΛΑΘΗ !

Αποκλειστικός μαγνητικός μηχανισμός, τοποθετημένος και ευθυγραμμισμένος πάνω στο μηδέν της διαβάθμισης, επιτρέπει ακριβείς μετρήσεις σε κάθε θέση. Αποτρέπει τις λάθος μετρήσεις όπως με άλλες ταινίες όπου ο μαγνήτης είναι τοποθετημένος πάνω στον μετακινούμενο γάντζο. Ανθεκτική ταινία με νάιλον επικάλυψη πλάτους 25mm, και αντιθαμβωτική επιφάνεια. Μεγάλου μεγέθους αριθμούς για εύκολη ανάγνωση. Χρωμιωμένο κέλυφος με λαστιχένια επικάλυψη, λαστιχένιο μπουτόν στοπ, και κλιπ στερέωσης.



M38597

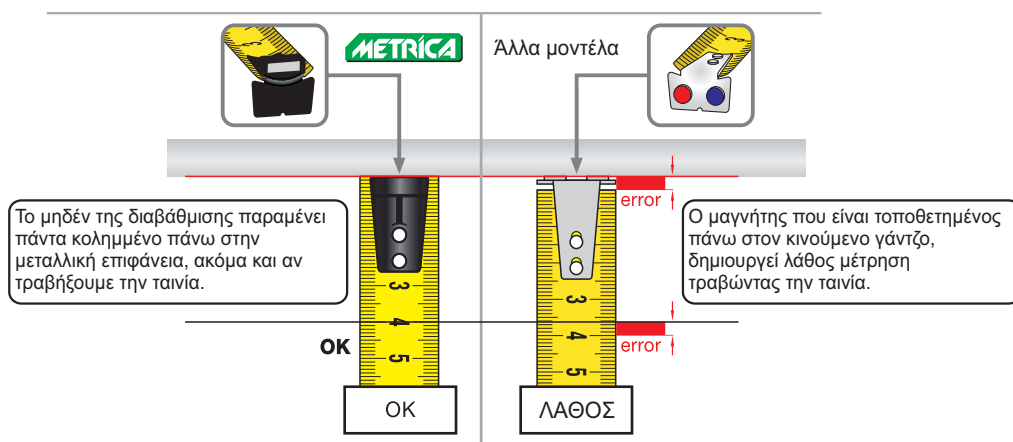

ΤΥΠΟΣ	L		B	€	
M38597	5 m	25 mm	70 mm	8.00	6

ΕΠΑΓΓΕΛΜΑΤΙΚΕΣ ΜΕΤΡΟΤΑΙΝΙΕΣ

METRICA DOUBLE

Διαβάθμιση και στις δύο πλευρές.
Μπροστά πλευρά (κίτρινη ταινία), οριζόντια αρίθμηση.
Πίσω πλευρά (λευκή ταινία), κάθετη αρίθμηση.
Νάϊλον επένδυση, πλάτους 25mm, ανθεκτική με αντιθαμβωτική επιφάνεια.
Μεγάλου μεγέθους αριθμούς για εύκολη ανάγνωση.
Χρωμιωμένο κέλυφος, λαστιχένιο μπουτόν στοπ, και κλιπ στερέωσης.



M38605



Κάθετη αρίθμηση και βέλτιστη σκληρότητα ταινίας ως 4m.



Η διαβάθμιση εφάπτεται πάνω στην επιφάνεια εργασίας.



METRICA XL

Μετροταινία με νάϊλον επικάλυψη πλάτους 33mm, ανθεκτική με αντιθαμβωτική επιφάνεια.
Στέκεται άκαμπτη ως 3m οριζόντια και 4,5m κάθετα.
Γάντζος με ειδικά διαμορφωμένη επιφάνεια απο λάστιχο για καλύτερο κράτημα (πατέντα).
Μεγάλου μεγέθους αριθμοί για εύκολη ανάγνωση, κέλυφος δύο υλικών επικαλυμμένο με λάστιχο και ανοξείδωτο χάλυβα, αντιολισθητική, με μπουτόν στοπ, αυτόματη επιστροφή και αμορτισέρ.



M08755



ΠΡΟΤΕΡΗΜΑΤΑ
Βέλτιστη ακαμψία :
– ως 3m οριζόντια
– ως 4,5m κάθετα

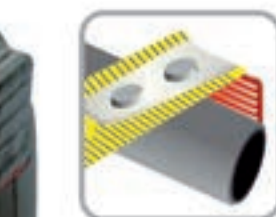
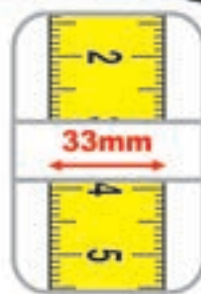

ΤΥΠΟΣ	L			B mm	€	
M38605	5 m	25 mm	mm	70	8.30	12
M08755	5 m	33 mm	mm	70	14.20	1

ΕΠΑΓΓΕΛΜΑΤΙΚΕΣ ΜΕΤΡΟΤΑΙΝΙΕΣ

METRICA RUBBER TOUCH

Αποκλειστικός γάντζος με ειδικά διαμορφωμένη επιφάνεια από λάστιχο για καλύτερο κράτημα (πατέντα). Κέλυφος δύο υλικών επικαλυμμένο με λάστιχο, αντιολισθητική, με κλιπ στερέωσης. Ανθεκτική ταινία επικαλυμμένη με νάϊλον, αντιθαμβωτική επιφάνεια. Μεγάλου μεγέθους αριθμοί για εύκολη ανάγνωση, μπουτόν στοπ, αυτόματη επιστροφή και αμορτισέρ.

M08793
M08795



M38735

METRICA ONE-CLASS I

Ταινία μεγάλης ακρίβειας EEC Class I, πλάτους 25mm, με νάϊλον επικάλυψη.

Κινούμενος γάντζος για εσωτερικές και εξωτερικές μετρήσεις, χρωμιωμένο κέλυφος, κλιπ στερέωσης.

METRICA TOTAL PROTECTION

Ανθεκτική ταινία με νάϊλον επικάλυψη, αντιθαμβωτική επιφάνεια. Στιβαρή ταινία 25mm, στέκεται κάθετα ως 3,5m. Μεγάλου μεγέθους αριθμοί για εύκολη ανάγνωση. Χρωμιωμένο κέλυφος, κλιπ στερέωσης.

M08505



M08835

METRICA RUBBER TOUCH

Κέλυφος επικαλυμμένο με ειδικό αντιολισθητικό λάστιχο απαλής αφής.

Με κλιπ στερέωσης, ανθεκτική ταινία, μπουτόν στοπ και αυτόματη επιστροφή.

ΤΥΠΟΣ	L			B mm	€	
M08793	3 m	16 mm	mm	60	4.85	12
M08795	5 m	25 mm	mm	65	6.60	12
M38735	5 m	25 mm	mm	69	13.00	1
M08505	5 m	25 mm	mm	70	7.10	12
M08835	5 m	19 mm	mm	75	4.30	12

ΕΠΑΓΓΕΛΜΑΤΙΚΕΣ ΜΕΤΡΟΤΑΙΝΙΕΣ

JUST-IN

Παράθυρο για απευθείας ανάγνωση εσωτερικών μετρήσεων.
Ταινία με νάϊλον επικάλυψη, ανθεκτική σε οξέα και λάδια.
Μεγάλη διάρκεια ζωής, αντιθαμβωτική επιφάνεια, αυτόματη επιστροφή.
Μεγάλοι μεγέθους αριθμοί για εύκολη ανάγνωση.
Χρωμιωμένο κέλυφος.

M38206

ΜΕΤΡΟΤΑΙΝΙΕΣ

3 BUTTONS

Με 3 μπουτόν στοπ :

Κεντρικό μπουτόν για συνεχές μπλοκάρισμα
2 πλαϊνά μπουτόν για προσωρινό σταμάτημα της ταινίας.

Κέλυφος με κάλυμμα από λάστιχο, κλιπ στερέωσης.
Ταινία εμαγιέ.

M38656

ΜΕΤΡΟΤΑΙΝΙΕΣ ΜΕΓΑΛΩΝ ΑΠΟΣΤΑΣΕΩΝ

METRICA OPEN - STEEL

Ανοιχτό κέλυφος από συνθετικό υλικό, ανθεκτικό σε χτυπήματα.
Χαλύβδινη ταινία με νάϊλον επικάλυψη, πλάτους 13mm, μεγάλης ανθεκτικότητας, μη χαράξιμη.
Αντιθαμβωτική επιφάνεια.

M39223

ΜΕΤΡΟΤΑΙΝΙΕΣ ΑΠΟ FIBERGLASS

METRICA QUICK - RETURN - 100 m FIBERGLASS

Αποκλειστικό μηχανισμό επαναφοράς "METRICA QUICK RETURN" 3X(3φορές ταχύτερα).
Ταινία από Fiberglass, πλάτος 13mm, με αμορτισέρ.
Εύχρηστη, αντιολισθητική λαβή με λαστιχένια επικάλυψη.
Ανοιχτό κέλυφος, σε βαλιτσάκι μεταφοράς.



Επαναφορά 3x -
Ξανατυλίγεται 3φορές
ταχύτερα.



ΤΥΠΟΣ	L	W	mm	€	μ
M38206	5 m	19 mm	mm	12.10	12
M38656	5 m	25 mm	mm	3.70	12
M39223	20 m	13 mm	mm	21.20	1
M40027	100 m	13 mm	mm	68.00	1

M40027

ΜΕΤΡΟΤΑΙΝΙΕΣ ΑΠΟ FIBERGLASS

round - ABS CASE



M40015

Ταινία από Fiberglass, πλάτος 16mm, κέλυφος από ABS, μεταλλικό χερούλι επαναφοράς.

ABS CASE

Ταινία από Fiberglass, πλάτος 16mm, κέλυφος από ABS, μεταλλικό χερούλι επαναφοράς.

M40017



METRICA SUPER ACTION



M40029

Ταινία από FIBERGLASS, εργονομικό σχήμα (πατέντα), δεν κουράζει τον καρπό κατά την μεταφορά και την χρήση, αποκλειστικό σύστημα απελευθέρωσης ταινίας χωρίς κίνηση του μοχλού, τετράγωνος σπαστός γάντζος στο τέρμα, αντιολισθητική λαστιχένια λαβή. Σε διαφανή κασετίνα.

METAL CASE

Ταινία από Fiberglass, πλάτος 16mm, μεταλλικό κέλυφος με δερμάτινη επικάλυψη, μεταλλικό χερούλι επαναφοράς.

M40037



ΤΥΠΟΣ	L	W	Scale	€	Icons
M40015	30 m	16 mm	cm	11.70	5
M40017	20 m	16 mm	cm	8.00	5
M40029	50 m	13 mm	cm	49.00	1
M40037	50 m	16 mm	cm	30.00	5

ΤΡΟΧΟΣ ΜΕΤΡΗΣΗΣ ΑΠΟΣΤΑΣΕΩΝ

ROAD MEASURING WHEEL

Μετρητής πάνω στη λαβή για ευκολότερη ανάγνωση.
Περιοχή μέτρησης 10 km. Σπαστός σκελετός.
Με φρένο. Διάμετρος 32cm.
Σε τσάντα μεταφοράς.

M60464

ΤΗΛΕΣΚΟΠΙΚΕΣ ΡΑΒΔΟΙ ΜΕΤΡΗΣΗΣ

3m - 5m

Τηλεσκοπικοί ράβδοι μέτρησης με απευθείας ανάγνωση στην κλίμακα της ράβδου, τόσο για εσωτερικές όσο και για εξωτερικές μετρήσεις.
Η συσκευή ανάγνωσης βρίσκεται στο πάνω μέρος των ράβδων για εύκολη ανάγνωση.
Αδιάβροχη και αεροστεγής σόλα με προστατευτικό κάλυμμα (πατέντα).
Αυτόματο μπλοκάρισμα των στοιχείων.
Οριζόντιο και κάθετο αλφάδι για την ακριβή τοποθέτηση της ράβδου στο σημείο μέτρησης.
Πλαστικό βαλιτσάκι μεταφοράς με χερούλια.
Δυνατότητα βιδώματος 2 μεταλλικών μυτών 50mm για διαγώνιες μετρήσεις και μετρήσεις σε αυλάκια.

telefix™
Made in Italy

**M49360
M49362**

 Για εσωτερικές και
εξωτερικές μετρήσεις

 Παράθυρο με
2 αλφάδια

 Αδιάβροχη σόλα
(πατέντα)

8m

telefix™
Made in Italy

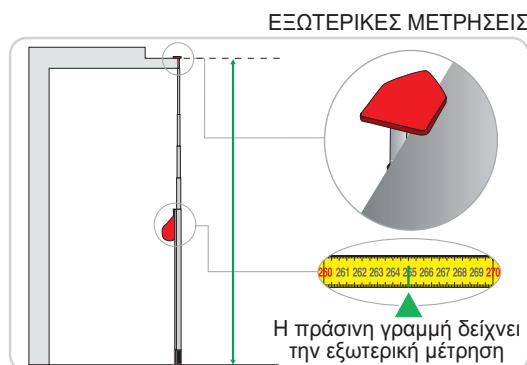
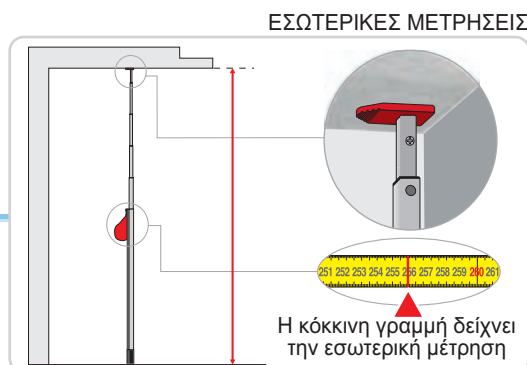
M49365

ΤΥΠΟΣ	L	cm		€	
M60464	10.000 m		m / 10 cm	190.00	1
M49360	3 m	66 - 300 mm	mm	340.00	1
M49362	5 m	99 - 500 mm	mm	400.00	1
M49365	8 m	135 - 800 mm	mm	575.00	1

ΡΙΓΕΣ ΑΠΟ ΑΝΟΞΕΙΔΩΤΟ ΧΑΛΥΒΑ

ΗΜΙΑΚΑΜΠΤΕΣ ΡΙΓΕΣ ΑΠΟ ΣΤΙΛΒΩΜΕΝΟ ΧΑΛΥΒΑ

Ημιάκαμπτες ρίγες, διαστάσεις τομής 30x1mm, από ανοξείδωτο χάλυβα, χαραγμένη μαύρη κλίμακα, τροχισμένες γωνίες.

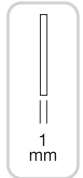

ΑΚΑΜΠΤΗ ΡΙΓΑ ΜΕ ΚΛΙΜΑΚΑ

Απο τροχισμένο ανοξείδωτο χάλυβα, χαραγμένη μαύρη κλίμακα.

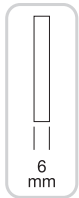

M25203

43 mm



ΓΩΝΙΕΣ

ΕΠΑΓΓΕΛΜΑΤΙΚΗ ΓΩΝΙΑ ΞΥΛΟΥΡΓΟΥ

Κίτρινη και λευκή γωνία από επισκληρυμμένο χάλυβα με κλίμακα. Πέλας από μαύρο ανωδιομένο προφίλ αλουμινίου.

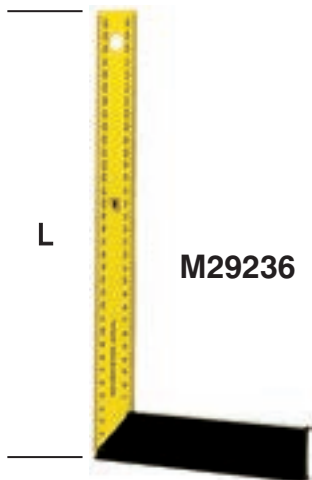

ΓΩΝΙΑ ΞΥΛΟΥΡΓΟΥ

Κίτρινη γωνία από επισκληρυμμένο χάλυβα με κλίμακα. Πέλας από αλουμίνιο.

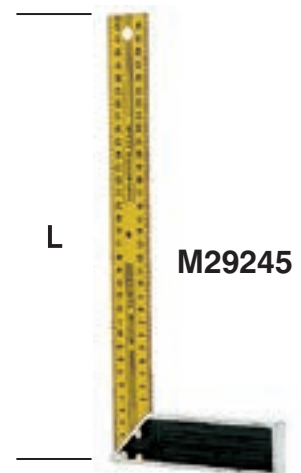

ΤΥΠΟΣ	L	Κλίμακα	€	Πακέτο
M25103	1000 mm	mm / mm	32.50	10
M25203	1000 mm	mm	200.00	1
M29236	400 mm	-	14.50	10
M29256	400 mm	-	15.20	10
M29245	400 mm	-	3.70	12

ΕΠΑΓΓΕΛΜΑΤΙΚΑ ΑΛΦΑΔΙΑ

ΕΠΙΠΕΔΗ ΒΑΣΗ

Επαγγελματικά αλφάδια καινοτόμου σχεδιασμού, με ρεκτιφιαρισμένη επίπεδη βάση, διπλά νεύρα για καλύτερη συγκράτηση. Μεγάλου μεγέθους διατομή 62x25 mm, με εσωτερική ενισχυτική λάμα. Πολύ στιβαρά σε κάθε μέγεθος, εποχική βαφή για ευκολότερο κράτημα. Ανθεκτικά μάτια 2/3 ακρυλικά, 5 χρόνια εγγύηση. Κεντρικό μάτι καμπυλωτού σχήματος για καλύτερη ορατότητα απο κάθε σημείο. Ακρίβεια 0,50mm/m σε κανονική θέση. Απευθείας ανάγνωση κλίσης 2%.

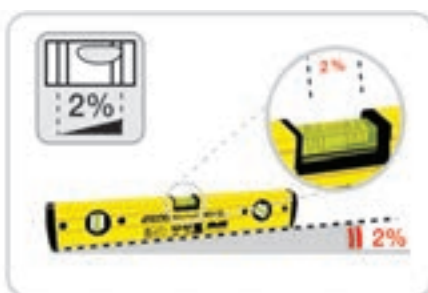
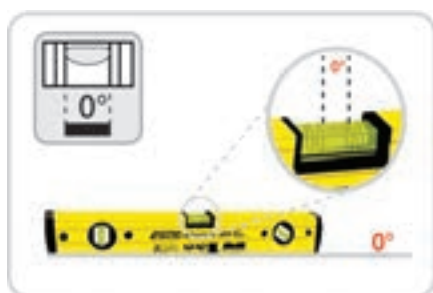

NORMAL BASE



A: Εξαιρετικά παχύ προφίλ (910g/m)
 B: Διπλά νεύρα στο πλάι
 C: Ενισχυτική λάμα
 D: Επίπεδη βάση



ΠΛΕΥΡΙΚΑ ΠΡΟΣΤΑΤΕΥΤΙΚΑ ΑΠΟ ΛΑΣΤΙΧΟ



M32844
 M32845
 M32846
 M32848
 M32850
 M32852
 M32855
 M32858
 M32860

Κεντρικό μάτι με σημάδια για άμεση ανάγνωση σε 0° και κλίση 2%.
 Καμπυλωτό σχήμα για καλύτερη ορατότητα



formula **magnétforte** - μαγνητική βάση



Επίπεδη βάση με εξαιρετικά ισχυρούς μαγνήτες, ανθεκτικά σε χτυπήματα και δονήσεις, με 2 ακρυλικά μάτια.



ΠΛΕΥΡΙΚΑ ΠΡΟΣΤΑΤΕΥΤΙΚΑ ΑΠΟ ΛΑΣΤΙΧΟ

M32880

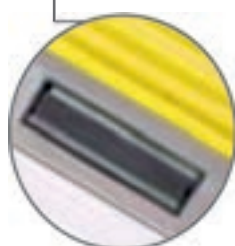

ΤΥΠΟΣ	L	Φ	☐	☐	☐	☐	€	☐
M32844	40 cm	364	—	•	—	—	26.50	6
M32845	50 cm	455	—	•	—	—	30.50	6
M32846	60 cm	546	—	•	—	—	33.50	6
M32848	80 cm	728	—	•	—	—	35.50	6
M32850	100 cm	910	—	•	—	—	38.50	6
M32852	120 cm	1092	—	•	—	—	59.00	6
M32855	150 cm	1365	—	•	—	—	64.00	6
M32858	180 cm	1638	—	•	—	—	74.00	6
M32860	200 cm	1820	—	•	—	—	83.00	6
M32880	100 cm	—	•	—	—	2	62.00	6

☐ = αριθμός μαγνητών

ΕΠΑΓΓΕΛΜΑΤΙΚΑ ΑΛΦΑΔΙΑ

megalevel - ΠΡΟΦΙΛ ΑΛΟΥΜΙΝΙΟΥ

Με 3 ακρυλικά μάτια, ανθεκτικό σε χτυπήματα,
5 χρόνια εγγύηση, ρεκτιφιαρισμένο.
Ακρίβεια 0,50 mm/m σε κανονική θέση.
Εποξική βαφή.

3 ΜΑΤΙΑ

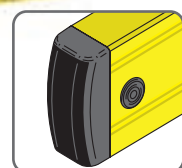

M32306

ΠΛΕΥΡΙΚΑ ΠΡΟΣΤΑΤΕΥΤΙΚΑ
ΑΠΟ ΛΑΣΤΙΧΟ

megalevel magneteforte

Μαγνητική βάση με εξαιρετικά ισχυρούς μαγνήτες, ανθεκτικά σε χτυπήματα και δονήσεις,
με 2 ακρυλικά μάτια.
Ακρίβεια 0,50 mm/m σε κανονική θέση.
Εγγύηση 5 χρόνια.

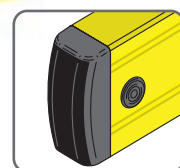

M32484 M32492
M32485 M32495
M32486 M32498
M32488 M32499
M32490

ΠΛΕΥΡΙΚΑ ΠΡΟΣΤΑΤΕΥΤΙΚΑ
ΑΠΟ ΛΑΣΤΙΧΟ

ΠΡΟΦΙΛ ΑΛΟΥΜΙΝΙΟΥ ΜΕ ΒΑΘΜΟΝΟΜΗΜΕΝΗ ΒΑΣΗ

Με 2 ακρυλικά μάτια, ανθεκτικό σε χτυπήματα.
Ανθεκτικά, ακρυλικά φιαλίδια. Ανοδιωμένη βαφή.



M32544
M32545
M32546
M32548
M32550
M32551

ΤΥΠΟΣ	L	☐	●	⊖	€	📦
M32306	60 cm	—	•	—	25.00	6
M32484	40 cm	•	—	1	28.00	6
M32485	50 cm	•	—	2	35.50	6
M32486	60 cm	•	—	2	41.00	6
M32488	80 cm	•	—	2	44.50	6
M32490	100 cm	•	—	2	47.00	6
M32492	120 cm	•	—	2	53.00	3
M32495	150 cm	•	—	3	59.00	3
M32498	180 cm	•	—	4	69.00	3
M32499	200 cm	•	—	4	74.00	3

ΤΥΠΟΣ	L	☐	●	€	📦
M32544	40 cm	•	—	6.20	6
M32545	50 cm	•	—	7.70	6
M32546	60 cm	•	—	8.40	6
M32548	80 cm	•	—	11.80	6
M32550	100 cm	•	—	12.90	6
M32551	120 cm	•	—	16.00	3

⊖ = αριθμός μαγνητών

ΕΠΑΓΓΕΛΜΑΤΙΚΑ ΑΛΦΑΔΙΑ

ΕΠΑΓΓΕΛΜΑΤΙΚΑ ΑΛΦΑΔΙΑ

Στιβαρά επαγγελματικά αλφάδια απο χυτοσίδηρο, εργονομικού σχεδιασμού, χωρίς αιχμηρές γωνίες, με συμπαγή κορμό.

Εποξική βαφή για ευκολότερο κράτημα.

Κεντρικό μάτι με σημάδια για άμεση ανάγνωση σε 0° και κλίση 2%, καμπυλωτό σχήμα οριζόντιου ματιού για καλύτερη ορατότητα.

Ακρυλικά μάτια ανθεκτικά σε χτυπήματα, 5 χρόνια εγγύηση.

Ακρίβεια 0,50 mm/m σε κανονική θέση.



M31234
M31235
M31238

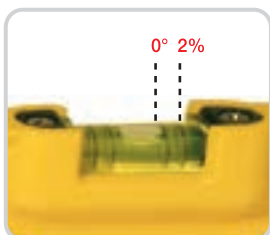

Κεντρικό μάτι με σημάδια για άμεση ανάγνωση σε 0° και κλίση 2%.

Καμπυλωτό σχήμα για καλύτερη ορατότητα

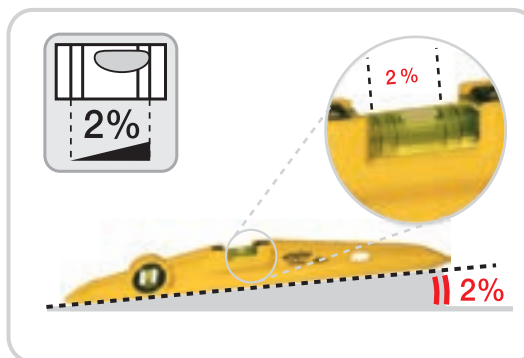
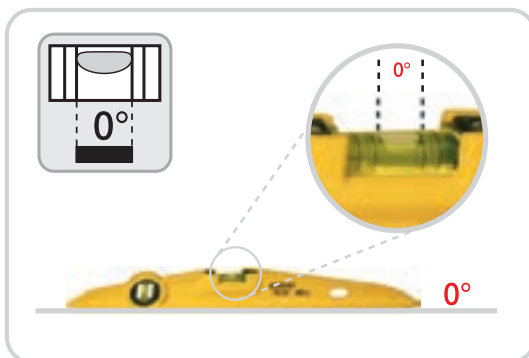

bravo - ΑΛΦΑΔΙ ΑΠΟ ΧΥΤΟ ΑΛΟΥΜΙΝΙΟ

Κορμός απο χυτο αλουμίνιο.

2 ακρυλικά μάτια, ανθεκτικά σε χτυπήματα.

Ειδικά διαμορφωμένα για εύκολη εργασία, ακόμη και σε γωνία.

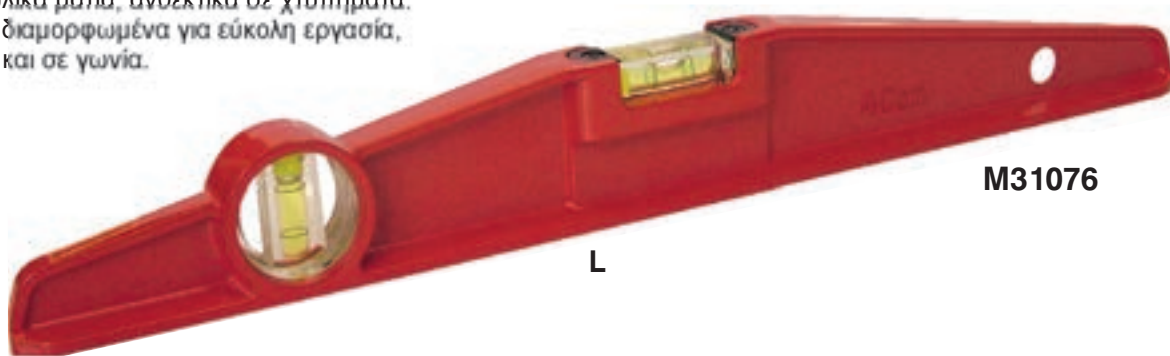

M31076

L

ΤΥΠΟΣ	L	mm	€	μ
M31234	40 cm	440	42.00	6
M31235	50 cm	530	46.00	6
M31238	80 cm	845	65.00	6
M31076	60 cm	600	22.40	6

ΑΛΦΑΔΙΑ ΜΕΓΑΛΟΥ ΜΗΚΟΥΣ

ΠΗΧΥΣ ΑΛΟΥΜΙΝΙΟΥ

2 μάτια ακρυλικά, 2 χρόνια εγγύηση.
Διαστάσεις 100x18 mm. Ακρίβεια 1mm/m

M32273
M32274
M32275

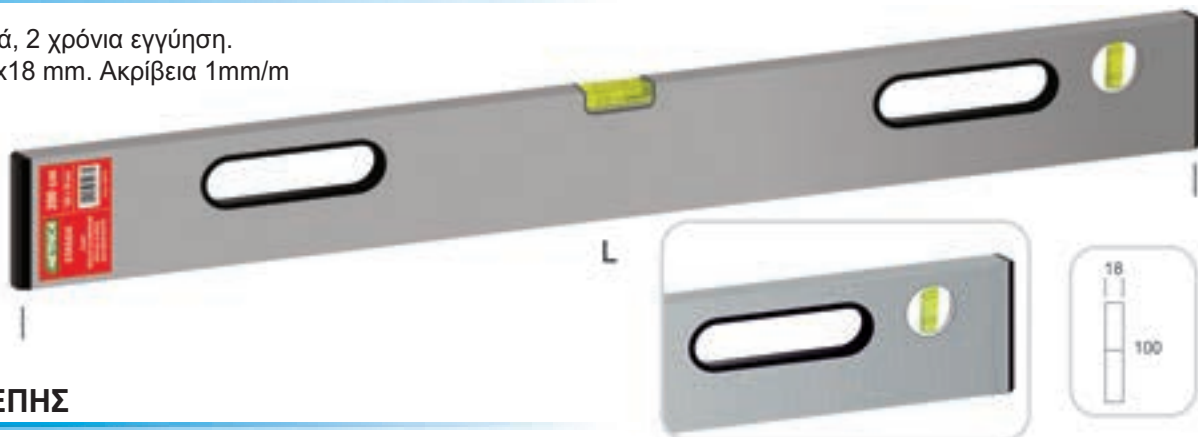

ΑΛΦΑΔΙ ΤΣΕΠΗΣ

Κορμός από ABS, 3 μάτια, με ενσωματωμένο μίνι-αλφάδι για σύρματα (κωδ. 33000), μαγνητική βάση.

M33001



quadranfix™
Made in Italy

Δύο βραχίονες
στο ίδιο επίπεδο

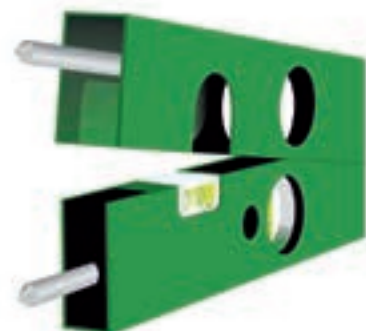

ΑΛΦΑΔΙΑ ΓΩΝΙΑΣ ΜΕ ΑΝΑΛΟΓΙΚΗ ΑΝΑΓΝΩΣΗ

Αλφάδια γωνίας με ρολόι. Χρήσιμο για κτίστες, ξυλουργούς, επιπλοποιούς και μαρμαράδες.
Άμεση ανάγνωση σε μοίρες, κλίμακα 0° - 180°.
Διπλή κλίμακα 0° - 90°, 90° - 180°.
Με δύο βραχίονες αλουμινίου στο ίδιο επίπεδο.
Μηχανισμός μπλοκάρισματος. Δύο ακρυλικά μάτια.
Δύο αφαιρούμενες μύτες από σκληρυμένο χάλυβα για χρήση διαβήτη. Στιβαρές διαστάσεις.
Σε μαλακή τσάντα μεταφοράς.

M29902
M29904

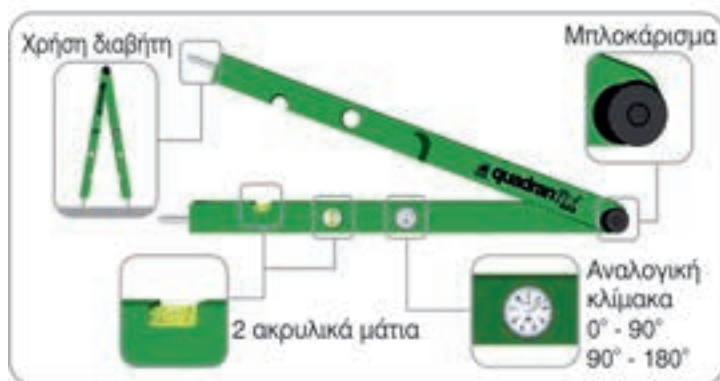

ΤΥΠΟΣ	L	mm			€	
M32273	200 cm	100x18	—	—	41.50	1
M32274	250 cm	100x18	—	—	47.00	1
M32275	300 cm	100x18	—	—	53.00	1
M33001	210 mm	—	—	—	7.10	10
M29902	100 cm	—	0° - 180°	1°	450.00	1
M29904	150 cm	—	0° - 180°	1°	500.00	1

ΨΗΦΙΑΚΟΙ ΜΕΤΡΗΤΕΣ ΚΛΙΣΗΣ

incligrad

Ψηφιακοί μετρητές κλίσης. Ψηφιακή ανάγνωση κλίσης σε μοίρες (ένδειξη 0,1°) και %.
Αυτόματο γύρισμα των ψηφίων πάνω από 90°, για ευκολότερη ανάγνωση.
Μπουτόν κράτησης (Hold) της τιμής μέτρησης. Δύο ακρυλικά μάτια.
Κορμός αλουμινίου, στιβαρές διαστάσεις 59x27 mm. Ρεκτιφιαρισμένη βάση.

M33266
M33268



Ψηφιακή ένδειξη σε μοίρες και %



ΧΑΡΑΚΤΕΣ ΝΗΜΑΤΟΣ

ΚΙΤ ΧΑΡΑΞΗΣ ΑΠΟ ABS

30m νήμα, επαναπλήρωση με μπουκάλι 100gr μπλε σκόνης,
το οποίο μπορεί να χρησιμοποιηθεί και σαν λαβή.
Συνολική χωρητικότητα 200gr σκόνης.
Σε συσκευασία blister.



M60095



ΣΥΝΘΕΤΙΚΑ ΧΡΩΜΑΤΑ ΣΕ ΣΚΟΝΗ

Για μπετόν, πλακάκια, τζάκια,
γρανίτη, μωσαϊκά, πλάκες
πεζοδρομίου κ.λ.π.



M60190

ΤΥΠΟΣ	L			€	
*M33266	60 cm	0° - 90° - 0°	—	350.00	1
*M33268	80 cm	0° - 90° - 0°	—	380.00	1
M60095	30 m	—	—	12.50	12
M60190	—	—	1000	13.30	1

ΣΗΜΑΝΣΗ

ΤΑΙΝΙΑ ΣΗΜΑΝΣΗΣ

Ερυθρόλευκη, 70mm πλάτος συσκευασμένη σε χαρτόνι.



M60120

A

ΕΠΑΓΓΕΛΜΑΤΙΚΑ ΜΟΛΥΒΙΑ ΓΙΑ ΠΕΤΡΕΣ & ΜΑΡΜΑΡΑ

Μαύρο χρώμα, σκληρή μύτη, 144 τεμ. σε κουτί.

M51615

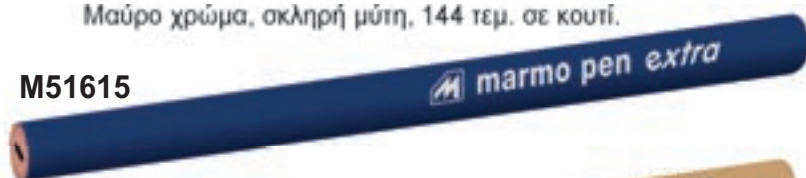

M51618



ΕΠΑΓΓΕΛΜΑΤΙΚΑ ΜΟΛΥΒΙΑ ΓΡΑΦΙΤΗ



Γράφει σε όλες τις επιφάνειες

100% γραφίτης

Γράφει 10 φορές περισσότερο από ένα παραδοσιακό μολύβι

Η άκρη είναι πάντα έτοιμη, χωρίς ξύσιμο

Δεν λερώνει τα χέρια σας

Ανθεκτικό σε κραδασμούς και θραύση

2τεμ. στη συσκευασία



M51151

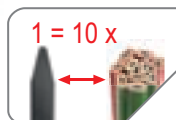

ΜΑΡΚΑΔΟΡΟΙ ΑΝΕΞΙΤΗΛΟΙ METRICA FOLLOW ME

Ανεξίτηλος κίτρινος μαρκαδόρος.

Γράφει πάνω σε κάθε επιφάνεια

(χάλυβα, αλουμίνιο, ξύλο, λάστιχο,

μπετόν, γυαλί, μάρμαρο κ.λ.π.)

Με κεφαλή μπίλιας.

24τεμ. στο κουτί



M50140



ΤΥΠΟΣ	L	A	€	📦
M60125	200 m	75 mm	28.50	1
M60120	200 m	70 mm	8.70	1
*M51615	18 cm	—	97.00	144
*M51618	24 cm	—	155.00	144
M51151	—	—	10.50	1
M50140	—	—	130.00	1

ΜΕΤΡΗΤΕΣ ΑΠΟΣΤΑΣΗΣ LASER

METRICA ONE

Υπολογισμός αποστάσεων, επιφάνειας και όγκου.

Ακρίβεια μέτρησης :	typ ± 2,0 mm
Βεληνεκές :	0,05 ÷ 30 m
Τύπος - κατηγορία Laser :	IP: 54
Θερμοκρασία λειτουργίας :	0°C / 40°C

M61120



ULTRASONIC MEASURE WITH LASER POINTER

M61525

Μετρητής απόστασης με υπέρηχους και δείκτη σημείου μέτρησης με Laser. Άμεση μέτρηση m/cm Υπολογισμό περιμέτρων, επιφανειών και όγκων μαλακό περίβλημα. Σε συσκευασία blister

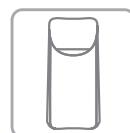

DISTO D8

Με ενσωματωμένη ψηφιακή εύρεση σημείων και 4 x zoom. Οθόνη υψηλής ανάλυσης η οποία παρέχει εικόνα μεγάλης ευκρίνειας. Ο ενσωματωμένος αισθητήρας κλίσης επιτρέπει μετρήσεις με κλίση ± 45°. Με ενσωματωμένη τεχνολογία BLUETOOTH® για απευθείας μεταφορά δεδομένων στον υπολογιστή σας, για την αποφυγή λαθών πληκτρολόγησης.



Ακρίβεια laser :	typ ± 1,0 mm
Βεληνεκές :	0,05m ως 200m
Ελάχιστη ένδειξης μέτρησης :	1mm
Τύπος - κατηγορία Laser :	635nm < 1m W (class II)

ΤΥΠΟΣ	L	€	
M61120	30 m	80.00	1
M61525	18 m	50.00	1
*M60996	0,05 ÷ 200 m	1,250.00	1



M60996



ΕΞΑΡΤΗΜΑΤΑ LASER

ΕΠΑΓΓΕΛΜΑΤΙΚΟ ΣΤΗΡΙΓΜΑ ΤΟΙΧΟΥ

Επαγγελματικό στήριγμα τοίχου για bravo laser. Ρύθμιση ύψους 19cm με κλίμακα.

Δυνατότητα στερέωσης σε τοίχο (2 τρύπες) ή πάνω σε κάποιο προφίλ μέσω μοχλών σύσφιξης.



M60712

ΤΥΠΟΣ	H	€	
M60712	—	110.00	1
*M60575	70 ÷ 190 cm	120.00	1



ΤΡΙΠΟΔΑΣ ΑΛΟΥΜΙΝΙΟΥ 70 - 190 cm

M60575

Ανύψωση με μηχανισμό γρναζιών, μπλοκάρισμα. Σπείρωμα 5/8". Τρία τηλεσκοπικά πόδια με μοχλό σταθεροποίησης.



LASER

- Αυτοαλφαδιαζόμενο laser: προβάλλει κατακόρυφο επίπεδο και οριζόντιο σταυρό και τα δύο σταθερά και αυτοαλφαδιαζόμενα, για χρήση σε κλειστό χώρο ή σε ύπαιθρο (με δέκτη 60811 που δεν περιλαμβάνεται)
- Αυτόματο σβήσιμο του laser αν η συσκευή βρίσκεται εκτός της περιοχής αυτοαλφαδιάσματος
- Ενσωματωμένο σύστημα ασφάλισης για αποφυγή κραδασμών κατά τη μεταφορά
- Συμπαγής μορφή, ελαστικό κάλυμμα αντιολισθητικό και ανθεκτικό σε κτυπήματα
- Παραδίδεται με μαγνητική βάση προσαρμογή 5/8" – 1/4", πλαστικό σκόπευτρο.



M60804



- Αυτοαλφαδιαζόμενη συσκευή laser προβάλλει σταυρό, τετράγωνο και γραμμή κατακόρυφης στάθμης
- Αυτοαλφαδιαζόμενη μαγνητική απόσβεση
- Αυτόματο αναβοσβήσιμο της ακτίνας αν το όργανο γείρει περισσότερο από $\pm 2.5^\circ$
- Μικρομετρική βίδα για μικρές μετατοπίσεις
- Για εσωτερική & εξωτερική χρήση (με δέκτη 60811 που δεν περιλαμβάνεται)
- Αυτόματο σύστημα ασφάλισης για αποφυγή κραδασμών κατά την μεταφορά
- Περιστρεφόμενη βάση με σπείρωμα 5/8"
- Λαστιχένια πόδια με ρυθμιζόμενο ύψος
- Φιαλίδιο ελέγχου για τοποθέτηση



M60801



ΤΥΠΟΣ	€	📄
M60804	185.00	1
M60801	350.00	1

bravo laser

box 2



Μήκος κύματος :	635 nm
Ισχύς laser :	< 1 mW (class II)
Περιοχή εργασίας με δέκτη :	50m
Ακρίβεια :	$\pm 1\text{mm} / 3\text{m}$
Αυτοαλφάδιασμα :	$\pm 3^\circ$
Απόσβεση :	μαγνητική
Τροφοδοσία :	Μπαταρίες : 3x1,5V AA
Διαστάσεις / Βάρος:	100x90x65 mm / 0,28 kg
Αδιάβροχη προστασία :	IP 54

bravo laser

SQ

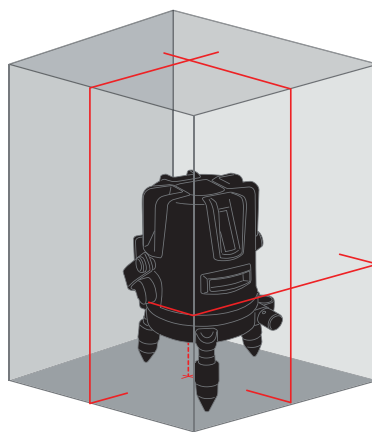

Μήκος κύματος :	635 nm / 650 nm
Ισχύς laser :	< 1 mW (class II)
Περιοχή εργασίας με δέκτη :	50m
Ακρίβεια :	$\pm 2\text{mm} / 10\text{m}$
Αυτοαλφάδιασμα :	$\pm 2.5^\circ$
Απόσβεση :	μαγνητική
Τροφοδοσία :	Μπαταρίες : 3x1,5V AA
Διαστάσεις / Βάρος:	180x120x120 mm / 0,9 kg
Αδιάβροχη προστασία :	IP 54

ΑΝΙΧΝΕΥΤΕΣ-ΕΙΔΙΚΟΙ ΜΕΤΡΗΤΕΣ

ΜΕΤΡΗΤΗΣ ΥΓΡΑΣΙΑΣ

Μετρητής υγρασίας για ξύλο και τσιμέντο.
Δύο τρόποι μέτρησης :
– εξ επαφής (σχ. Α)
– σε βάθος (σχ. Β)
Σε πλαστική βαλίτσα μεταφοράς.



Σχ. Α

Σχ. Β

ΘΕΡΜΟΜΕΤΡΟ ΜΕ ΥΠΕΡΥΘΡΕΣ ΑΚΤΙΝΕΣ

Υπέρυθρο θερμομέτρο για βιομηχανική χρήση.
Δυνατότητα μέτρησης : $-50^{\circ}\text{C} - +800^{\circ}\text{C}$
Θερμοκρασία λειτουργίας : $0^{\circ}\text{C} - 50^{\circ}\text{C}$
Σχετική υγρασία : 10 - 90% RH
Μπαταρία : 9V



M60290

ΜΕΤΡΗΤΗΣ ΘΟΡΥΒΟΥ (ΦΩΝΟΜΕΤΡΟ)

Μετρήσεις L_p - L_{eq} - L_n
Μονάδα : 0,1 db
Ακρίβεια : +/- 1 db



L_p :
30 ~ 130db (A)
35 ~ 130db (C)
40 ~ 130db (F)

L_{eq} :
30 ~ 130db
(10s, 1min,
5min, 10min,
15min, 30min,
1h, 8h, 24h)

L_n :
0 - 100%



M60294

ΜΑΧΑΙΡΙΑ - ΦΑΛΤΣΕΤΕΣ

ΑΥΤΟΜΠΛΟΚΑΡΙΖΟΜΕΝΟ ΜΑΧΑΙΡΙ

Μεταλλική ράγα λάμας, Βίδα ασφάλισης λάμας, Κορμός ABS,
Πολύ ανθεκτικό, L : 150 mm

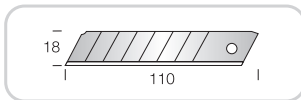
M09035

ΜΕΤΑΛΛΙΚΟ ΜΑΧΑΙΡΙ

Μεταλλικό οδηγό, λάμα βαρέος τύπου, μπλοκ ασφαλείας,
Εργονομική αντιολισθητική λαβή.
Συσκευασία blister.

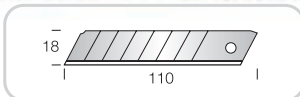
M09056

ΕΠΙΠΕΔΟ ΜΕΤΑΛΛΙΚΟ ΜΑΧΑΙΡΙ

Μαύρος μεταλλικός κορμός, μπλοκ ασφαλείας, σπαστή λάμα.

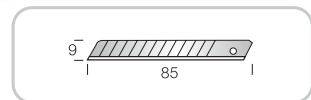
M49014

ΤΥΠΟΣ	L	€	📦	ΤΥΠΟΣ ΑΝΤΑΛΛΑΚΤΙΚΑ
M60274	—	320.00	1	—
M60290	—	120.00	1	—
M60294	—	145.00	1	—
M09035	150 mm	1.92	12	M49024
M09056	170 mm	6.80	12	M49024
M49014	140 mm	2.50	12	M49016

ΜΑΧΑΙΡΙΑ - ΦΑΛΤΣΕΤΕΣ

ΜΕΤΑΛΛΙΚΟ ΜΑΧΑΙΡΙ

Μεταλλικός κορμός βαρέος τύπου, λάμα με ρύθμιση 10 θέσεων, εργονομικό σχήμα.

M49117

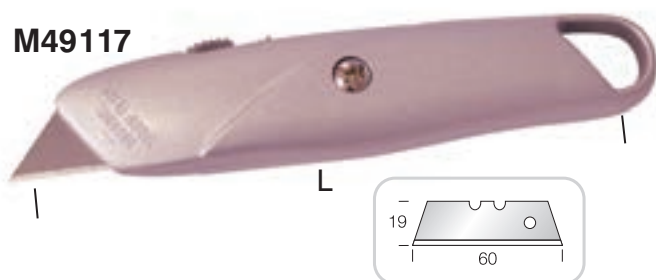

ΜΕΤΑΛΛΙΚΟ ΜΑΧΑΙΡΙ

Μεταλλικός κορμός βαρέος τύπου, λάμα με ρύθμιση 3 θέσεων.

M49012



ΕΥΣΤΡΑ

Ασφαλής λάμα 60mm, μαζεύεται μέσα.

M49145



METRICA ΜΕ ΛΑΣΤΙΧΕΝΙΑ ΑΦΗ

Εργονομική, αντιολισθητική λαβή, μεγάλου μεγέθους λάμες 25x0,7 mm, μεταλλικός οδηγός, βίδα ασφαλείας + 2 ανταλλακτικές λάμες. Σε συσκευασία blister.

M09045



ΜΕΓΑΛΟ ΜΑΧΑΙΡΙ

Μεταλλικός οδηγός, μπλοκ ασφαλείας, βαρέος τύπου, αντιολισθητική λαβή.

M49050

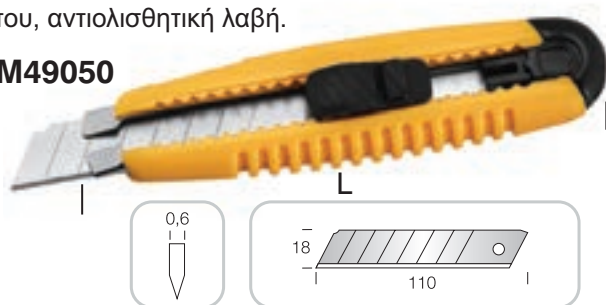

ΜΑΧΑΙΡΙ ΜΕΤΑΛΛΙΚΟ ΑΣΦΑΛΕΙΑΣ

Μαχαίρι ασφαλείας με επαναφερόμενη λάμα, μεταλλικό οδηγό, εφοδιασμένο με πρόσθετες λάμες ειδικού σχήματος, μεταλλικό κορμό. Σε συσκευασία blister.

M09121



ΤΥΠΟΣ	L	€	📦	ΤΥΠΟΣ ΑΝΤΑΛΛΑΚΤΙΚΑ
M49117	160 mm	3.60	6	M49054
M49012	140 mm	2.65	10	M49024
M49145	60 mm	0.82	10	-
M09045	180 mm	12.70	12	M49049
M49050	160 mm	7.50	12	M49051
M09121	145 mm	5.40	12	M49127 / M49124

ΚΟΦΤΕΣ ΤΖΑΜΙΩΝ - ΒΕΝΤΟΥΖΕΣ

ΚΟΦΤΗΣ ΤΖΑΜΙΩΝ SILBERSCHNITT

Γνήσιος κόφτης Silberschnitt, (mod. 400.0),
ροδάκι από καρβίδιο Z 5mm, ξύλινη λαβή.

M50520

ΚΟΦΤΗΣ ΤΖΑΜΙΩΝ ΛΑΔΙΟΥ SILBERSCHNITT

Γνήσιος κόφτης λαδιού Silberschnitt,
αυτολιπαννόμενος (mod. 4000.0).

M50505

ΔΙΑΒΗΤΗΣ ΚΟΦΤΗΣ ΤΖΑΜΙΩΝ SILBERSCHNITT

Γνήσιος κόφτης Silberschnitt (mod. 511.0).
6 ροδάκια. Βραχίονας 2 δρόμων με κλίμακα.
Βεντούζα με μοχλό χειρός.

M50509

ΒΕΝΤΟΥΖΑ

Απο πλαστικό. Ικανότητα 40 - 80 kg.

M50513

ΨΑΛΙΔΙ ΕΡΓΑΣΙΑΣ

Επενδεδυμένες λάμες.

M72600

ΕΠΑΓΓΕΛΜΑΤΙΚΟΙ ΚΟΦΤΕΣ ΜΠΟΥΛΟΝΙΩΝ

M69162

ΤΑΝΑΛΙΑ ΟΙΚΟΔΟΜΗΣ

Λαβές επικαλυμμένες με PVC.

M69180

ΑΝΤΑΛΛΑΚΤΙΚΕΣ ΛΑΜΕΣ ΓΙΑ ΚΟΦΤΕΣ ΜΠΟΥΛΟΝΙΩΝ

**M69170
M69172**

ΤΥΠΟΣ	Kg		∅	A	mm	€		ΤΥΠΟΣ ΑΝΤΑΛΛΑΚΤΙΚΑ
M50520	—	—	—	—	—	31.00	10	M50521
M50505	—	—	—	—	—	65.00	10	M50508
M50509	—	—	60 cm	—	—	120.00	10	M50501
M50513	80	2	120 mm	—	—	110.00	1	*M50517
M72600	—	—	—	215 mm	—	6.10	10	—
M69162	—	—	—	—	600	60.00	6	—
M69180	—	—	—	—	220	4.25	10	—

ΧΤΥΠΗΤΟΙ ΑΡΙΘΜΟΙ - ΓΡΑΜΜΑΤΑ

ΧΤΥΠΗΤΑ ΓΡΑΜΜΑΤΑ

27 γράμματα.
Εξαιρετική
ποιότητα,
σκληρυμένος
χάλυβας



M70115



ΧΤΥΠΗΤΟΙ ΑΡΙΘΜΟΙ (9 ΑΡΙΘΜΟΙ)

M70156

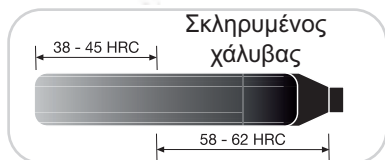

ΧΑΡΑΚΤΗΣ ΤΣΕΠΗΣ

Μύτη απο καρβίδιο, μορφή στυλό, με κλιπ.

M08150



ΧΤΥΠΗΤΑ ΓΡΑΜΜΑΤΑ (27 ΓΡΑΜΜΑΤΑ)

M70106



ΧΑΡΑΚΤΕΣ

ΧΑΡΑΚΤΗΣ ΤΣΕΠΗΣ - ΓΝΗΣΙΟΣ "RICO"

Μύτη απο καρβίδιο, μορφή στυλό.
Με κλιπ, γνήσιος "RICO"

M28146



ΣΦΙΓΚΤΗΡΕΣ ΞΥΛΟΥΡΓΩΝ



M69690 M69693
M69691 M69695

ΤΥΠΟΣ	H	L	mm	€	📦	ΤΥΠΟΣ ΑΝΤΑΛΛΑΚΤΙΚΑ
M70115	5 mm	—	—	30.00	1	—
M70106	5 mm	—	—	20.70	1	—
M70156	5 mm	—	—	6.80	1	—
M28146	—	170 mm	—	74.00	2	M28152
M08150	—	150 mm	—	10.10	2	M28151
M69690	—	—	150	8.60	10	—
M69691	—	—	200	8.90	10	—
M69693	—	—	400	11.40	10	—
M69695	—	—	600	17.70	10	—
M72455	—	—	300	11.10	2	—
M72462	—	—	300	13.70	2	—
M72463	—	—	300	10.50	2	—

ΣΤΑΘΕΡΟ ΣΙΔΗΡΟΠΡΙΟΝΟ

Με λάμα και ξύλινη λαβή

M72455



ΡΥΘΜΙΖΟΜΕΝΟ ΣΙΔΗΡΟΠΡΙΟΝΟ

Με λάμα και λαβή απο χυτό αλουμίνιο

M72462



ΣΤΑΘΕΡΟ ΣΙΔΗΡΟΠΡΙΟΝΟ

Με λάμα και λαβή απο συνθετικό υλικό

M72463



ΠΡΙΟΝΙΑ ΞΥΛΟΥ

ΤΟΞΟΠΡΙΟΝΟ

Σταθερή λάμα



M69091

ΑΝΤΑΛΛΑΚΤΙΚΕΣ ΛΑΜΕΣ ΓΙΑ ΤΟΞΟΠΡΙΟΝΑ



M69103

M69104

ΣΠΑΤΟΥΛΑ ΓΙΑ ΚΟΛΛΕΣ

Μεγάλη
οδόντωση



M69841

ΣΠΑΤΟΥΛΕΣ

ΣΠΑΤΟΥΛΑ

Ξύλινη λαβή

M69812



Λαστιχένια λαβή

M68274



ΠΡΟΣΤΑΣΙΑ ΔΑΚΤΥΛΩΝ

FINGERSAFE

Μαγνητικό στήριγμα καρφιών για μικρά και μεγάλα καρφιά.
Χάρη στον διπλό μαγνήτη, τα καρφιά στέκονται κατακόρυφα
προς τον τοίχο.

Αποφύγετε τον τραυματισμό
των δακτύλων μια για πάντα.

ΤΥΠΟΣ	mm	€	Κ
M69091	600	11.80	12
M69103	530	3.55	24
M69104	600	4.25	24
M69812	50	1.68	12
M68274	40	2.90	12
M69841	120	2.35	12
M69997	-	4.70	24

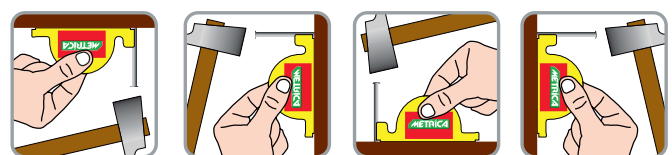

ΚΑΛΕΜΙΑ

ΜΥΤΕΡΟ ΚΑΛΕΜΙ ΗΛΕΚΤΡΟΛΟΓΟΥ

M69575

ΕΠΑΝΑΤΡΟΧΙΖΟΜΕΝΟ ΣΤΡΟΓΓΥΛΟ
ΜΥΤΕΡΟ ΚΑΛΕΜΙ

M69583



ΣΚΑΡΠΕΛΑ

ΕΠΙΠΕΔΟ ΣΚΑΡΠΕΛΟ ΗΛΕΚΤΡΟΛΟΓΟΥ

M69285

ΕΠΑΝΑΤΡΟΧΙΖΟΜΕΝΟ ΣΚΑΡΠΕΛΟ
ΧΡΩΜΙΟΥ-ΒΑΝΑΔΙΟΥ

M69290



ΣΚΑΡΠΕΛΟ ΜΕ ΣΤΡΟΓΓΥΛΗ ΚΕΦΑΛΗ

M69282



ΤΥΠΟΣ	mm	€	
M69575	10 x 250	1.82	12
M69583	16 x 300	5.50	6
M69285	10 x 250	1.95	12
M69290	16 x 300	5.70	6
M69282	16 x 300	3.40	6

ΣΦΥΡΙΑ

ΣΦΥΡΙ “ΓΑΛΛΙΚΟΥ” ΤΥΠΟΥ



Ξύλινο στυλιάρι

M69350

ΣΦΥΡΙ ΞΥΛΟΥΡΓΟΥ “ΓΕΡΜΑΝΙΚΟΥ” ΤΥΠΟΥ



Λαβή απο ABS

M68306

ΣΚΑΠΑΝΗ “ΓΑΛΛΙΚΟΥ” ΤΥΠΟΥ



Ξύλινο στυλιάρι

M68850

ΤΥΠΟΣ	gr	€	
M69350	100	3.85	12
M68306	600	9.00	6
M68850	400	7.50	12
M69370	300	5.90	6

ΜΑΤΣΟΛΕΣ

ΛΑΣΤΙΧΕΝΙΑ ΜΑΤΣΟΛΑ



Ξύλινο στυλιάρι

M69370

ΜΥΣΤΡΙΑ

ΜΙΚΡΟ ΜΥΣΤΡΙ “ΓΛΩΣΣΑ ΓΑΤΑΣ”



Ξύλινη λαβή

M69750

ΣΤΡΟΓΓΥΛΟ ΜΥΣΤΡΙ



Λαστιχένια λαβή

M68020

ΣΤΡΟΓΓΥΛΟ ΜΥΣΤΡΙ



Ξύλινη λαβή

M69714

ΜΥΣΤΡΙ ΣΟΥΒΑ



Λαβή απο ABS

M69875

ΜΥΣΤΡΙΑ ΓΙΑ ΣΟΥΒΑ - ΓΥΨΟ



Λαστιχένια λαβή

M69850 : Χαλύβδινη λάμα
M69851 : Ανοξείδωτη λάμα

ΜΥΤΕΡΟ ΜΥΣΤΡΙ



Ξύλινη λαβή

M69730

ΜΥΣΤΡΙ ΟΔΟΝΤΩΤΟ

Ξύλινη λαβή, χαλύβδινη λάμα

M69859

ΜΥΣΤΡΙ ΟΔΟΝΤΩΤΟ

Σκληρυμένη λάμα, ξύλινη λαβή

M69888

ΜΥΣΤΡΙ ΣΟΥΒΑ

Ανοξείδωτη λάμα, ξύλινη λαβή

M69936



ΤΥΠΟΣ	mm	€	
M69750	140	2.65	12
M68020	180	4.95	6
M69714	220	5.20	12
M69875	380x130	10.50	6
M69850	280x120	7.80	6

ΤΥΠΟΣ	mm	€	
M69851	280x120	9.70	6
M69730	140	2.70	12
M69859	280x120	11.20	6
M69888	500x140	11.70	6
M69936	240x80x100	22.60	12

ΣΦΟΥΓΓΑΡΙΑ

ΣΦΟΥΓΓΑΡΙ - ΛΑΣΤΙΧΟ

Σφουγγάρι - λάστιχο, πλαστική βάση



M69890

ΣΦΟΥΓΓΑΡΙ ΚΑΘΑΡΙΣΜΑΤΟΣ

Συνθετικό σφουγγάρι, πλαστική βάση



M69915

ΣΦΟΥΓΓΑΡΙ ΚΑΘΑΡΙΣΜΑΤΟΣ

Πλαστικό σφουγγάρι, βάση αλουμινίου, ρυτινωμένη λαβή



M69916

ΛΑΣΤΙΧΟ ΣΟΥΒΑ

Σκληρό λάστιχο



M69910

ΣΦΟΥΓΓΑΡΙ - ΛΑΣΤΙΧΟ

Σφουγγάρι-λάστιχο, βάση αλουμινίου, ξύλινη λαβή



M69895

ΣΦΟΥΓΓΑΡΙ ΚΑΘΑΡΙΣΜΑΤΟΣ

Σφουγγάρι-λάστιχο, βάση αλουμινίου, πλαστική λαβή



M69900

ΠΙΣΤΟΛΙΑ ΣΙΛΙΚΟΝΗΣ

“EXTRA” Ανθεκτικό



M68250

Επαγγελματικό

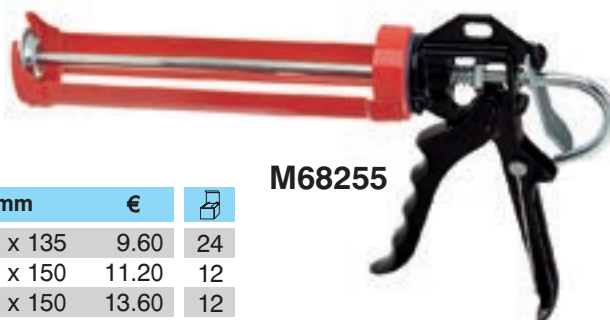

M68255

ΤΥΠΟΣ	mm	€	📦
M69890	215 x 135	9.60	24
M69915	290 x 150	11.20	12
M69916	260 x 150	13.60	12
M69910	240 x 95	14.80	12
M69895	215 x 135	8.00	12
M69900	215 x 135	8.90	12
M68250	—	3.30	12
M68255	—	8.90	6

ΠΑΧΥΜΕΤΡΑ - ΒΑΘΥΜΕΤΡΑ

ΨΗΦΙΑΚΟ ΠΑΧΥΜΕΤΡΟ 3 ΠΛΗΚΤΡΩΝ

Από ανοξείδωτο σκληρυμένο χάλυβα, ένδειξη 0,01mm. Ακρίβεια $\pm 0,02$ mm, ακρίβεια επαναληπτικής μέτρησης 0,01, 4 φορές. Οθόνη με μεγάλα ψηφία 11mm.

3 Πλήκτρα:

- Πλήκτρο on/off.
- Πλήκτρο μηδενισμού για μετρήσεις σύγκρισης.
- Πλήκτρο εναλλαγής μονάδας μέτρησης mm/inch
- Έξοδος εκτύπωσης

Παραδίδεται σε κασετίνα από ABS.

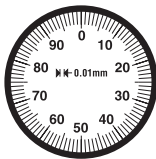
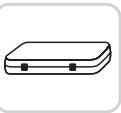
M10002

M10023

M10024

ΑΝΑΛΟΓΙΚΟ ΠΑΧΥΜΕΤΡΟ

Από ανοξείδωτο σκληρυμένο χάλυβα, τεσσάρων λειτουργιών, με προστατευόμενο μηχανισμό. Με δυνατότητα μηδενισμού του ρολογιού, σε κάθε θέση. Βίδα ασφάλισης. Θήκη από ABS.

ΠΑΧΥΜΕΤΡΟ ΑΚΡΙΒΕΙΑΣ ΜΟΝΟΜΠΛΟΚ

Από ανοξείδωτο σκληρυμένο χάλυβα, τεσσάρων λειτουργιών. Ματ χρωμιωμένη κλίμακα. Μήκος σιαγώνων 47mm. Χαραγμένος πίνακας σπειρωμάτων στο πίσω μέρος. Στιγμαία σταθεροποίηση. Σε δερμάτινη θήκη.

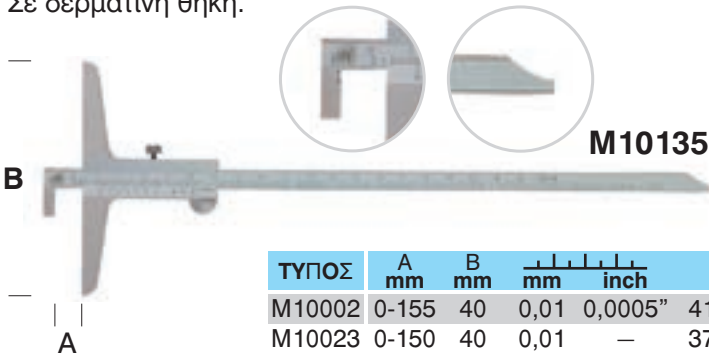
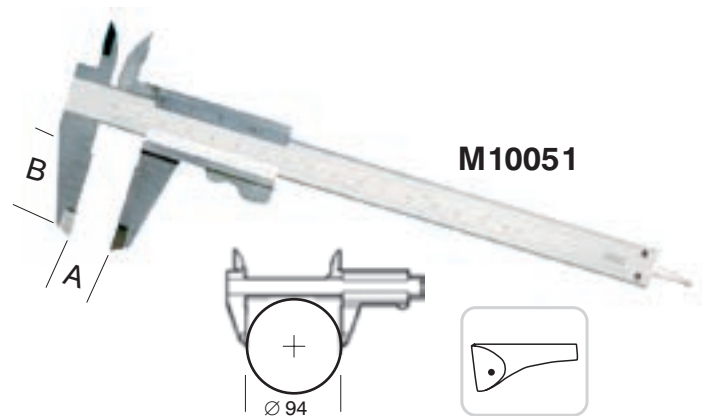
M10135

M10051

ΒΑΘΥΜΕΤΡΟ ΔΥΟ ΧΡΗΣΕΩΝ

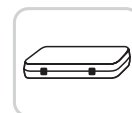
Από ανοξείδωτο σκληρυμένο χάλυβα, μπρος - πίσω, χρωμιωμένη κλίμακα, μύτη διπλής χρήσης. Λεπτό στέλεχος (8x3 mm). Σε ξύλινη κασετίνα.



Με αριθμό γνησιότητας

ΤΥΠΟΣ	A mm	B mm	mm	inch	€	
M10002	0-155	40	0,01	0,0005"	41.50	1
M10023	0-150	40	0,01	—	37.00	1
M10024	0-200	50	0,02	—	50.00	1
M10051	0-160	47	0,05	1/128"	40.00	10
*M10135	0-200	100	0,02	—	79.00	1

ΠΑΧΥΜΕΤΡΑ - ΒΑΘΥΜΕΤΡΑ

ΨΗΦΙΑΚΟ ΒΑΘΥΜΕΤΡΟ

Από ανοξείδωτο σκληρυμένο χάλυβα, ένδειξη 0,01mm.
Ακρίβεια $\pm 0,02$ mm, μηδενισμός σε κάθε θέση (\pm),
έξοδος εκτυπωτή, μετατροπή mm/inch.
Σε κασετίνα από ABS.

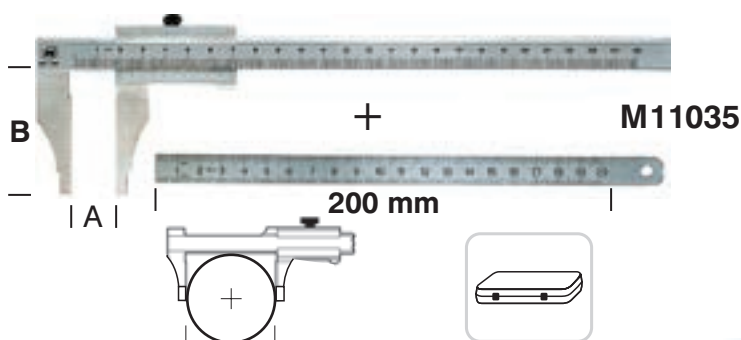

ΠΑΧΥΜΕΤΡΟ ΜΗΧΑΝΟΥΡΓΕΙΟΥ

Από ανοξείδωτο σκληρυμένο χάλυβα,
χρωμιωμένη κλίμακα, μεγάλες σιαγώνες (55mm),
βίδα ασφάλισης.
Παραδίδεται μαζί με εύκαμπτη ρίγα 200 mm
σε κασετίνα από ABS.

ΣΕΤ ΜΙΚΡΟΜΕΤΡΟΥ ΕΣΩΤΕΡΙΚΩΝ ΜΕΤΡΗΣΕΩΝ

Ένδειξη 0,01 mm , με ράβδους προέκτασης,
σε ξύλινη κασετίνα.
Ακρίβεια DIN 863.

M44111



ΜΙΚΡΟΜΕΤΡΑ

ΕΞΩΤΕΡΙΚΟ ΜΙΚΡΟΜΕΤΡΟ

Ένδειξη 0,01 mm , χρωμιωμένος σκελετός,
άκρα μέτρησης από καρβίδιο $\varnothing 6,5$ mm,
“δαχτυλήθρα” $\varnothing 18$ mm, μοχλός ασφάλισης,
σε κασετίνα από ABS.
Ακρίβεια DIN 863.

M44063

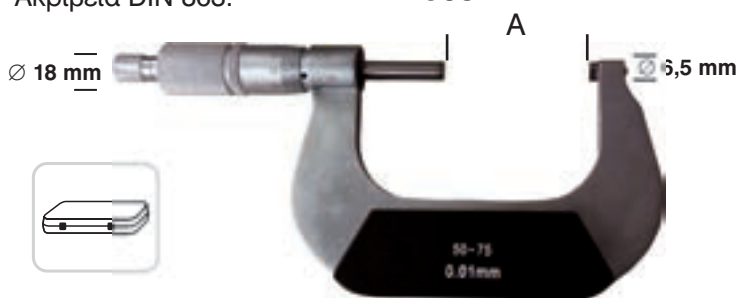

ΜΙΚΡΟΜΕΤΡΟ ΒΑΘΟΥΣ

Ένδειξη 0,01 mm , μήκος γέφυρας 100 mm,
σε ξύλινη θήκη.
Ακρίβεια DIN 863.

M44090



ΓΩΝΙΟΜΕΤΡΟ

Χαλύβδινο, με βίδα ασφάλισης, κλίμακα 0 - 180°.

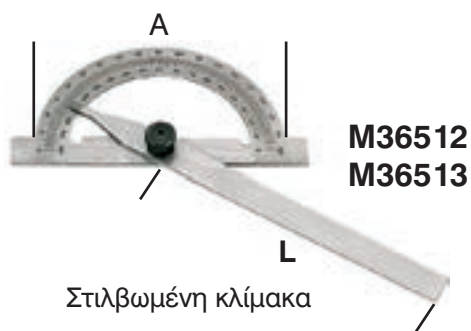

ΤΥΠΟΣ	A mm	B mm	L mm	mm	inch	€	📦
M12145	0-200	100	—	0,01	0,0005"	47.50	1
M11035	0-200	55	—	0,02	—	37.50	1
M44063	50-75	—	—	0,01	—	38.50	1
M44111	50-150	—	—	0,01	—	160.00	1
M44090	0-100	100	—	0,01	—	92.00	1
M36512	$\varnothing 120$	—	150	—	—	23.10	1
M36513	$\varnothing 150$	—	200	—	—	29.50	1



ΟΡΓΑΝΑ ΕΥΘΥΓΡΑΜΜΙΣΗΣ

Υψηλής ακρίβειας ωρολογιακή ένδειξη, περιμετρική αρίθμηση, ένδειξη ανοχής.
Σε κασετίνα από ABS.

C = 0-50 mm

D = Ø 58 mm



M41026

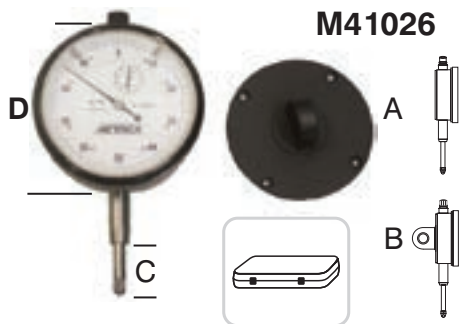

ΜΑΓΝΗΤΙΚΕΣ ΒΑΣΕΙΣ - ΣΤΗΡΙΓΜΑΤΑ

Μαγνητικό στήριγμα πολλαπλών λειτουργιών, μαγνητικό σε όλες τις πλευρές. Χρήσιμο σε εργασίες συναρμολόγησης και συγκόλλησης.

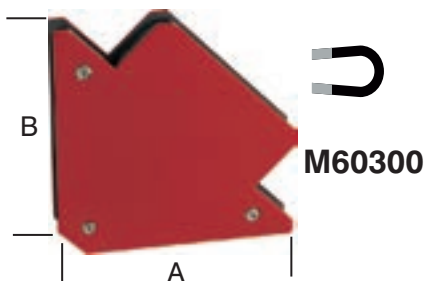

M60300

ΣΠΕΙΡΟΜΕΤΡΑ - ΦΙΛΕΡ

ΣΠΕΙΡΟΜΕΤΡΟ

Χαλύβδινο

M35020



ΣΕΤ ΦΙΛΕΡ

Μεταλλικό περίβλημα

M35104 N = 5

M35105 N = 8

S = 0,10 ÷ 0,30

S = 0,03 ÷ 0,10

N = Αριθμός φίλερ



ΓΩΝΙΕΣ ΑΚΡΙΒΕΙΑΣ

Απο ανοξείδωτο, σκληρυμένο χάλυβα.
Ακρίβεια DIN 875/0.

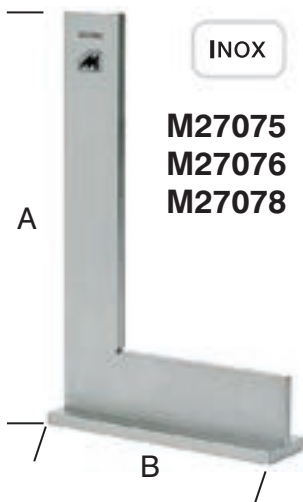

INOX

M27075

M27076

M27078

ΜΑΓΝΗΤΙΚΗ ΒΑΣΗ

3 ισχυροί ράβδοι, λεπτή ρύθμιση, πρισματική βάση, διακόπτης on/off. Παραδίδεται χωρίς το όργανο μέτρησης.

M46010

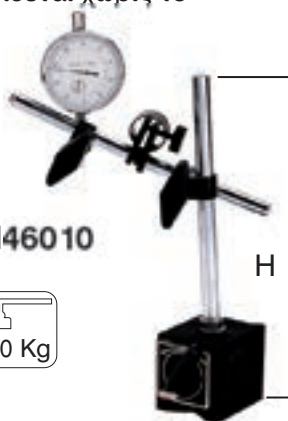

ΔΙΑΒΗΤΕΣ - ΚΟΥΜΠΑΣΑ

Διαβήτης, ισχυρά σκέλη, βίδα ασφάλισης, ίσιες μύτες απο σκληρυμένο χάλυβα.

M48011



ΕΞΩΤΕΡΙΚΟΣ ΔΙΑΒΗΤΗΣ

Διαβήτης, ισχυρά σκέλη, βίδα ασφάλισης, μύτες απο σκληρυμένο χάλυβα.

M48021

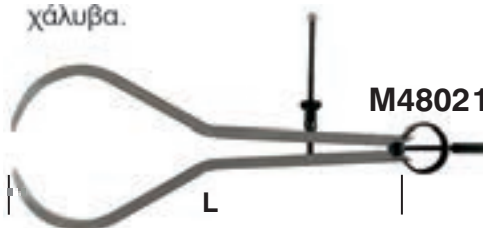

ΜΕΤΡΗΤΗΣ ΑΠΟΣΤΑΣΕΩΝ

Κόκκινος δεκαδικός, ψηφία 8mm ύψους, γρήγορος μηδενισμός, μέγιστη ταχύτητα 500m/min, μεταλλικός κορμός, στιβαρή κατασκευή, κατάλληλο για τοποθέτηση σε μηχανήματα, βάρος 800gr.

(*) 1/5 1περιστροφή = 50 cm κατάλληλο για τροχούς 50 cm περίμετρο.



M65007

ΤΥΠΟΣ	A x B mm	L mm	H mm	€	📦
M41026	—	—	—	110.00	1
M27075	150 x 100	—	—	55.00	1
M27076	200 x 130	—	—	60.00	1
M27078	300 x 200	—	—	140.00	1
M48011	—	100	—	7.60	2
M48021	—	100	—	7.90	2
M60300	85 x 85	—	—	8.10	1
M46010	—	—	230	20.30	1
M35020	—	—	—	8.50	10
M35104	—	75	—	2.50	4
M35105	—	100	—	4.35	4
M65007	—	—	8	260.00	1

Ξύλο - Αλουμίνιο

ΦΑΛΤΣΟΠΡΙΟΝΑ ΞΥΛΟΥ - ΑΛΟΥΜΙΝΙΟΥ FEMI

από ΣΕΛ. 139



ΕΞΑΡΤΗΜΑΤΑ ΓΙΑ ΦΑΛΤΣΟΠΡΙΟΝΑ FEMI

από ΣΕΛ. 144



ΦΑΛΤΣΟΠΡΙΟΝΑ RADIAL FOX

από ΣΕΛ. 145



ΠΡΙΟΝΙΑ - ΚΟΡΔΕΛΛΕΣ ΞΥΛΟΥ FOX

από ΣΕΛ. 146



ΜΗΧΑΝΗΜΑΤΑ ΕΠΕΞΕΡΓΑΣΙΑΣ ΞΥΛΟΥ FOX

από ΣΕΛ. 148



ΔΙΣΚΟΙ ΚΟΠΗΣ ΞΥΛΟΥ ΓΙΑ ΦΟΡΗΤΕΣ ΜΗΧΑΝΕΣ

από ΣΕΛ. 157



ΔΙΣΚΟΙ ΚΟΠΗΣ

από ΣΕΛ. 161



ΕΥΡΑΦΙΑ - ΠΡΟΣΑΡΜΟΣΤΙΚΑ ΔΑΧΤΥΛΙΔΙΑ

από ΣΕΛ. 171



ΜΑΧΑΙΡΑΚΙΑ ROUTER

από ΣΕΛ. 172



ΦΑΛΤΣΟΠΡΙΟΝΑ ΞΥΛΟΥ

Συμπαγές & πρακτικό με δίσκο Ø210.



TR 076

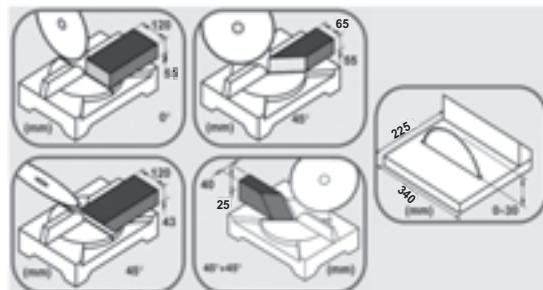

Στάνταρ εξοπλισμός : οδηγός ξύλου, κάθετη μόρσα, προφυλακτήρας και ενσωματωμένο γωνιόμετρο, πλευρικές προεκτάσεις βάσης.

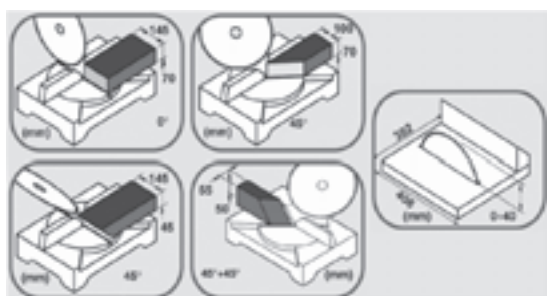

Ισχυρό & ελαφρύ με επάνω τραπέζι μεγάλων διαστάσεων απο χυτοπρεσαριστό αλουμίνιο και δίσκο Ø250.



TR 078

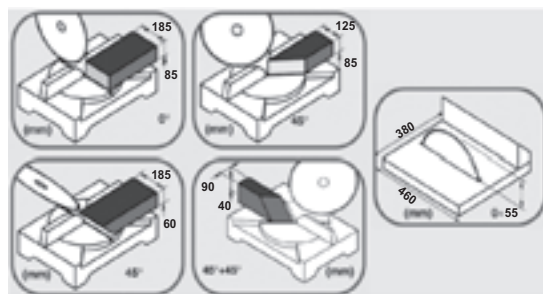

TR 090

Ισχυρό 2000W με μεγάλες δυνατότητες κοπής, δίσκο Ø305.

Στάνταρ εξοπλισμός : οδηγός ξύλου, εμπρός μόρσα, προφυλακτήρας και ενσωματωμένο γωνιόμετρο, πλευρικές προεκτάσεις βάσης, ρυθμιζόμενη μπάρα οδηγός για επαναλαμβανόμενες κοπές, σακούλα συλλογής σκόνης.

ΤΥΠΟΣ	VOLT	WATT	ØΔΙΣΚΟΣ	ΣΤΡΟΦΕΣ	ΔΙΑΣΤΑΣΕΙΣ	ΚΙΛΑ	€
TR 076	230-1	1,200	210X30	4,500	410X405X345	10	185.00
TR 078	230-1	1,800	250X30	4,500	500X445X350	15,5	270.00
TR 090	230-1	2,000	305X30	4,200	595X570X430	19	400.00



ΦΑΛΤΣΟΠΡΙΟΝΑ ΞΥΛΟΥ

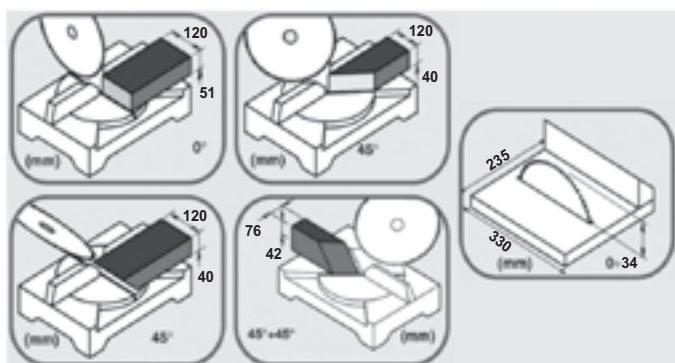

Στάντα εξοπλισμός : οδηγός ξύλου, κάθετη μόρσα, κλειδιά και σακούλα συλλογής σκόνης

Συμπαγές & ιδιαίτερα ελαφρύ με δίσκο $\varnothing 210$.

Μετάδοση κίνησης με ιμάντα για κατασιγασμένη λειτουργία



TR 077

Ισχυρό & ελαφρύ με μικρομετρική ρύθμιση πάνω τραπεζιού



TR 235



Δίσκοι από σελ. 161

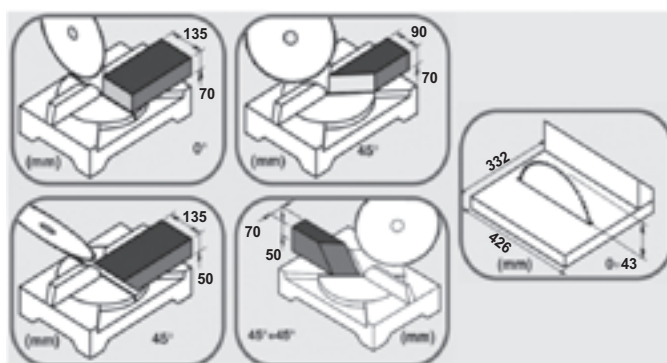

Στάντα εξοπλισμός : οδηγός ξύλου, εμπρός μόρσα, ενσωματωμένο γωνιόμετρο, πλευρικές προεκτάσεις, κλειδιά, σακούλα συλλογής σκόνης.

ΤΥΠΟΣ	VOLT	WATT	ΔΙΣΚΟΣ	ΣΤΡΟΦΕΣ	ΔΙΑΣΤΑΣΕΙΣ	ΚΙΛΑ	€
TR 077	230-1	1,200	210X30	6,400	470X300X440	8,7	225.00
TR 235	230-1	1,800	250X30	4,200	420X400X300	15,5	315.00

ΦΑΛΤΣΟΠΡΙΟΝΑ ΞΥΛΟΥ

Χωρίς
καρβουνάκια



Αθόρυβος
επαγωγικός
κινητήρας

TR 250-I

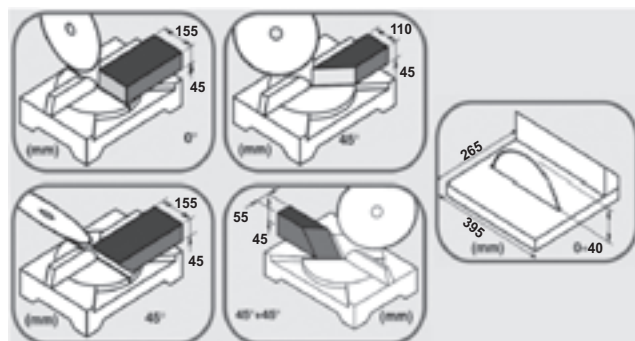

- Αθόρυβος επαγωγικός κινητήρας
- Λαβή εργονομικής σχεδίασης
- Αλουμινένιο επάνω τραπέζι
- Πολυχρηστικό δίσκο για κοπή ξύλου, ΑΛΟΥΜΙΝΙΟΥ ΚΑΙ ΕΛΑΦΡΩΝ ΚΡΑΜΑΤΩΝ

TR 250i
DOUBLE CUT

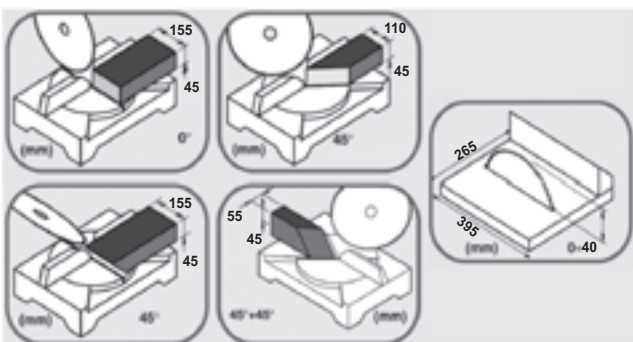

Χωρίς
καρβουνάκια



Αθόρυβος
επαγωγικός
κινητήρας

TR 305-I

Στάνταρ εξοπλισμός : οδηγός ξύλου, κάθετη μόρσα, προφυλακτήρας, ρυθμιζόμενη μπάρα οδηγός για επαναλαμβανόμενες κοπές, σακούλα συλλογής σκόνης.

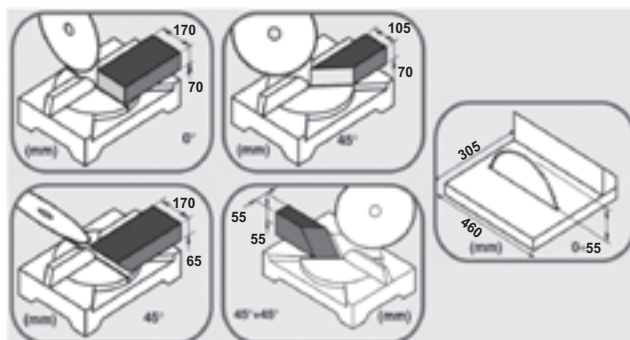

ΤΥΠΟΣ	VOLT	WATT	ØΔΙΣΚΟΣ	ΣΤΡΟΦΕΣ	ΔΙΑΣΤΑΣΕΙΣ	ΚΙΛΑ	€
TR 250-I	230-1	1,200	250X30	3,000	620X500X410	20	400.00
TR 250i DOUBLE CUT	230-1	1,200	250X30	2,850	620X500X410	20	425.00
TR 305-I	230-1	1,400	305X30	3,000	630X550X500	25	500.00

ΦΑΛΤΣΟΠΡΙΟΝΑ ΞΥΛΟΥ - ΑΛΟΥΜΙΝΙΟΥ

ΣΕΙΡΑ XXX EVO

Νέα διαφανή προστατευτικά για μέγιστη ορατότητα και ασφάλεια



Μικρομετρική ρύθμιση πάνω τραπεζιού

Όλες οι κινήσεις με ρουλεμάν

Αθόρυβος και πιο ισχυρός επαγωγικός κινητήρας 1500Watt



Νέο πατενταρισμένο σύστημα λαβής T.P.S. (τριών θέσεων)

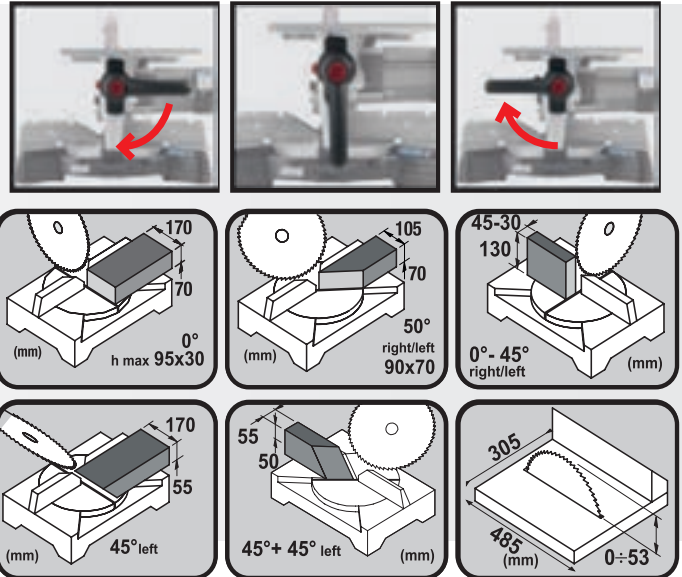

ΤΥΠΟΣ	VOLT	WATT	ØΔΙΣΚΟΣ	ΣΤΡΟΦΕΣ	ΔΙΑΣΤΑΣΕΙΣ	ΚΙΛΑ	€
XXX EVO	230-1	1,500	305X30	2,850	630X630X500	24	1,050.00



ΣΕΙΡΑ 305 PRO

Νέο πατενταρισμένο σύστημα λαβής T.P.S. (τριών θέσεων)

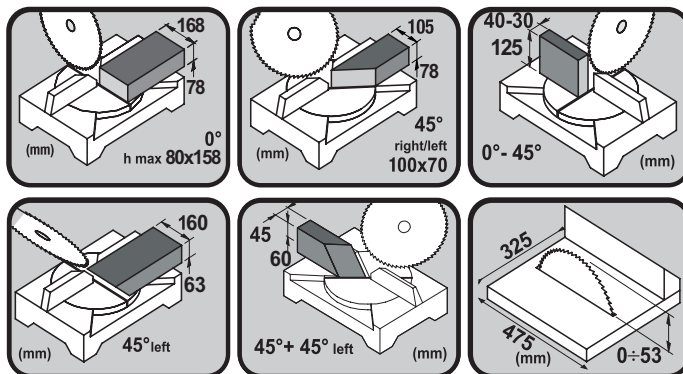

Δυνατότητα τοποθέτησης μετωπικής μόρσας

Νέα διαφανή προστατευτικά για μέγιστη ορατότητα και ασφάλεια

Μεγάλες δυνατότητες κοπής
168x78 σε 0°
108x78 σε 45°

Ρυθμιζόμενη γωνία κοπής από
0° - 50° Αριστερά
0° - 47° Δεξιά

Ισχυρός επαγωγικός κινητήρας 1300Watt



Βάση με ειδική προσαρμογή για ΚΙΤ ΟΛΙΣΘΗΣΗΣ

ΤΥΠΟΣ	VOLT	WATT	ØΔΙΣΚΟΣ	ΣΤΡΟΦΕΣ	ΔΙΑΣΤΑΣΕΙΣ	ΚΙΛΑ	€
305 PRO	230-1	1,300	305X30	2,850	630X630X500	21	775.00

ΦΑΛΤΣΟΠΡΙΟΝΑ ΞΥΛΟΥ

ΣΕΙΡΑ 999 EVO

Νέο πατενταρισμένο σύστημα λαβής
T.P.S. (τριών θέσεων)



Νέος δίσκος με βίντια
κατασιγασμένος

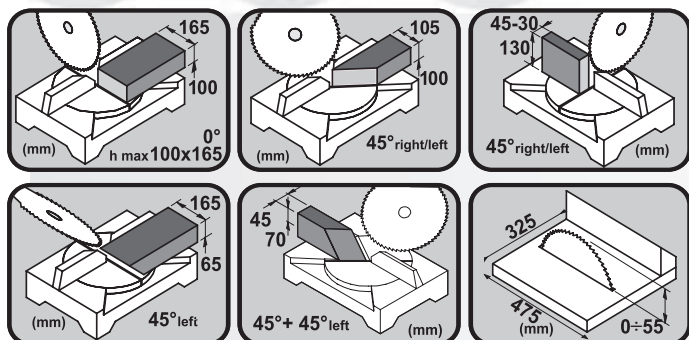

ΤΥΠΟΣ	VOLT	WATT	ØΔΙΣΚΟΣ	ΣΤΡΟΦΕΣ	ΔΙΑΣΤΑΣΕΙΣ	ΚΙΛΑ	€
999 EVO	230-1	1,700	305X30	4,200	640X640X510	18	950.00

ΦΑΛΤΣΟΠΡΙΟΝΟ ΤΗΛΕΣΚΟΠΙΚΟ ΜΕ ΔΙΣΚΟ ΒΙΝΤΙ

ΣΕΙΡΑ 1050 3D

Μέγιστη κοπή στο άνω
τραπέζι : 60 mm

Τηλεσκοπικές
μπάρες ολίσθησης
Ø30mm, με
δυνατότητα να
κλειδωθούν

Ισχυρός κινητήρας
1800 Watt με
σύστημα ομαλής
εκκίνησης



ΣΥΝΔΥΑΣΜΟΣ ΤΡΙΩΝ ΛΕΙΤΟΥΡΓΙΩΝ :

Πριόνι με τραπέζι άνω κοπής, Τηλεσκοπικό
φαλτσοπριόνιο με ολίσθηση, Φαλτσοπριόνιο πάγκου.

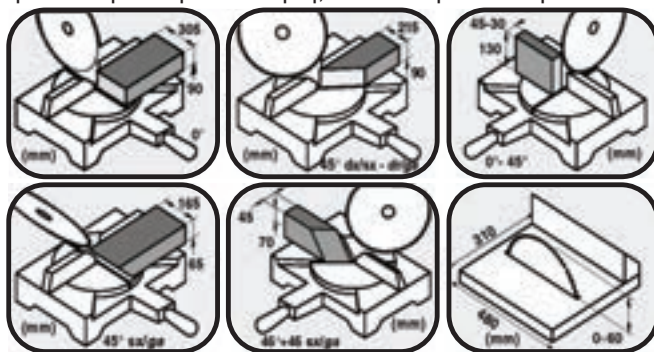

Πατενταρισμένο σύστημα αλλαγής λειτουργίας από
φαλτσοπριόνιο σε πριόνι άνω κοπής, εύκολα και γρήγορα

**Εξαιρετική δυνατότητα
κοπής 305x90mm**

Γωνίες κοπής
0° - 50° Αριστερά
0° - 60° Δεξιά

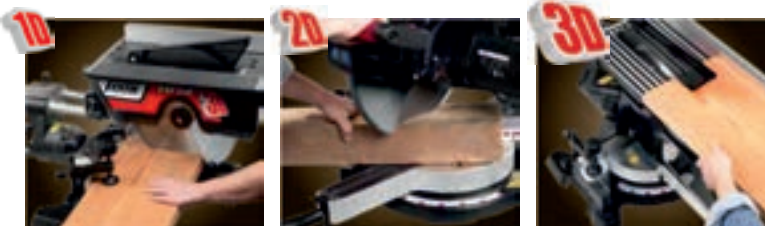

Κλίση κεφαλής
45° αριστερά

Μέγιστη ακρίβεια
κοπής, χάρη στην
ένδειξη Laser.

ΤΥΠΟΣ	VOLT	WATT	ØΔΙΣΚΟΣ	ΣΤΡΟΦΕΣ	ΔΙΑΣΤΑΣΕΙΣ	ΚΙΛΑ	€
1050 3D	230-1	1,800	305X30	3,600	990X650X460	28	850.00

ΕΞΑΡΤΗΜΑΤΑ ΓΙΑ ΦΑΛΤΣΟΠΡΙΟΝΑ FEMI

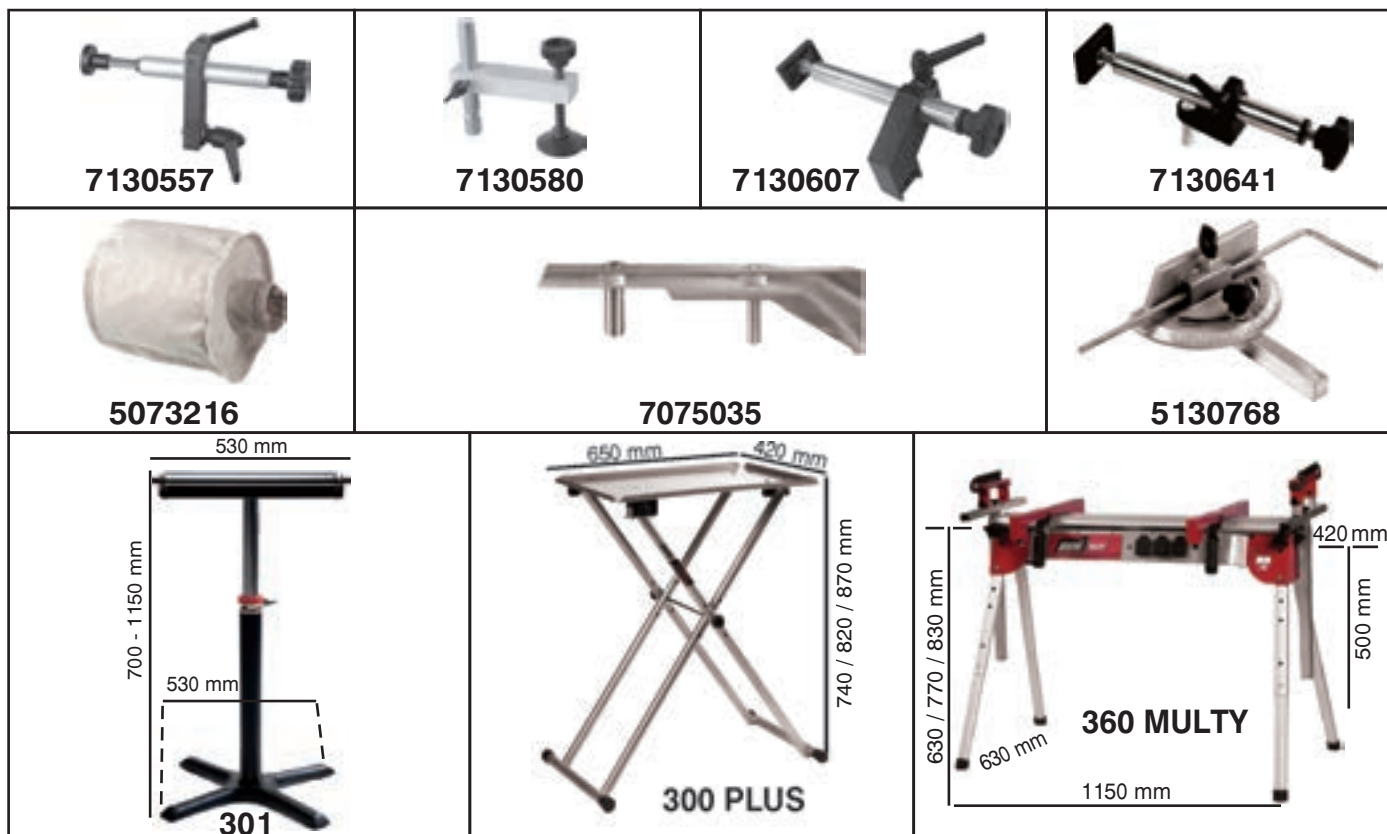

ΤΥΠΟΣ	ΠΕΡΙΓΡΑΦΗ	€
7130557	Μετωπική μόρσα (για 732, 733)	66.00
7130580	Κάθετη μόρσα (για XXX2, 911)	31.50
7130701	Κάθετη μόρσα (για XXX EVO, 305 PRO, 911, 999 EVO)	44.00
7130607	Μετωπική μόρσα (για XXX2, XXX EVO)	66.00
7130641	Μετωπική μόρσα (για 305 PRO, 911, 999 EVO)	60.00
5073216	Σακούλα συλλογής σκόνης για φαλτσοπρίονα	15.70
7075035	Συμπλήρωμα στηθαίου (για GOLD)	40.00
5130768	Γωνιόμετρο για φαλτσοπρίονα 0 - 60° (δεξιά - αριστερά)	65.00
301	Ραουλιέρα ρυθμιζόμενου ύψους για όλα τα φαλτσοπρίονα	120.00
300 PLUS	"Jobby" Πτυσσόμενη βάση τριών θέσεων για φαλτσοπρίονα	135.00
360 MULTY	Πτυσσόμενος πάγκος εργασίας για φαλτσοπρίονα	270.00
7075032	Σακούλα σκόνης φαλτσοπρ.	19.90

ΔΙΣΚΟΙ FEMI-FELISATTI



ΞΥΛΟΥ

ΤΥΠΟΣ	ΔΙΑΜΕΤΡΟΣ	ΔΟΝΤΙΑ	ΠΑΧΟΣ	ΤΡΥΠΑ	€
512.058	Ø300	72	3.2	30	80.00

ΤΥΠΟΣ	ΔΙΑΜΕΤΡΟΣ	ΧΡΗΣΗ	ΠΑΧΟΣ			€
			ΔΟΝΤΙΟΥ	ΤΡΥΠΑ	Z	
3278593	250	Ξύλου-Αλουμ	2,0	30	28	55.00
3278540	254	Ξύλου	2,5	30	40	46.50
3278541	254	Αλουμινίου	3,2	30	80	98.00
3278529	300	Ξύλου	2,5	30	48	57.00
3279951	305	Ξύλου	2,5	30	72	86.00



Άλλοι δίσκοι από σελ. 161

ΠΡΙΟΝΙΑ RADIAL



Δυνατότητες κοπής σε mm

ΤΥΠΟΣ	0ο	45ο	ΚΛΙΣΗ 45ο	ΔΙΠΛΗ ΚΛΙΣΗ 45ο+45ο
F36-255	305x65	215x65	305x35	215x35Αρ.
TR 1025DB	340x82	240x82	340x50	240x25
TR 1030DB	340x105	240x105	340x40Δεξ 340x65Αρ.	240x40

F36-255

- Σύστημα ολίσθησης με γραμμικά ρουλεμάν
- Κορμός απο χυτό αλουμίνιο
- Ρυθμιζόμενη γωνία κοπής
- Κλίσης κεφαλής 45°
- Laser
- Αυτόματο στοπ δεξιά και αριστερά στις εξής γωνίες 0°-22.5°-31.62°-45°
- Κάθετη μόρσα



Στάνταρ εξοπλισμός : δίσκος, μόρσα, πλευρικές και πίσω προεκτάσεις βάσης, σακούλα συλλογής σκόνης, laser

TR 1025DB

- Ισχυρός κινητήρας 2000W σε λοξή θέση για μεγαλύτερες κοπές
- Μεγάλη δυνατότητα κοπής 340x82mm
- Ενσωματωμένο σύστημα κλειδώματος άξονα για γρήγορη αλλαγή δίσκου
- Διπλή γωνία κλίσης κεφαλής 45° Δεξ/Αρ δεν χρειάζεται να γυρίσετε το κομμάτι
- Διπλό Laser
- Αυτόματο στοπ δεξιά και αριστερά στις εξής γωνίες 0°-15°-22.5°-30°-45°
- Κάθετη μόρσα

Στάνταρ εξοπλισμός : δίσκος, μόρσα, σερ κλειδιών, ανταλλακτικό σερ με καρβουνάκια, σακούλα συλλογής σκόνης

TR 1030DB

- Ισχυρός αθόρυβος κινητήρας με μετάδοση ιμάντα
- Μεγάλη δυνατότητα κοπής (340X105mm)
- Σύστημα ολίσθησης διπλής μπάρας
- Ενσωματωμένο σύστημα κλειδώματος άξονα για γρήγορη αλλαγή δίσκου
- Διπλή γωνία κλίσης κεφαλής 45° Δεξιά/Αριστερά δεν χρειάζεται να γυρίσετε το κομμάτι
- Διπλό Laser
- Λαβή μεταφοράς
- Αυτόματο στοπ δεξιά και αριστερά στις εξής γωνίες 0°-15°-22.5°-30°-45°
- Κάθετη και οριζόντια μόρσα

Στάνταρ εξοπλισμός : δίσκος, 2 μόρσες, οδηγός ξύλου, σερ κλειδιών, σακούλα συλλογής σκόνης

ΤΥΠΟΣ	VOLT	WATT	ØΔΙΣΚΟΣ	ΣΤΡΟΦΕΣ	ΔΙΑΣΤΑΣΕΙΣ	ΚΙΛΑ	€
F36-255	230-1	1,800	254X30	5,000	760X460X385	18	270.00
TR 1025DB	230-1	2,000	255X30	5,500	920X570X375	20	350.00
TR 1030DB	230-1	2,000	305X30	5,500	915X570X535	23	450.00

ΠΡΙΟΝΙΑ ΠΑΓΚΟΥ

ΑΝΤΑΛΛΑΚΤΙΚΟΙ ΔΙΣΚΟΙ

ΤΥΠΟΣ	ΔΙΑΜΕΤΡΟΣ	ΤΡΥΠΑ	ΔΟΝΤΙΑ	€
F36-533	Ø254	30	24	34.00
F36-534	Ø254	30	40	45.00
F36-535	Ø254	30	60	47.00
F36-001	Ø305	30	48	57.00
F36-002	Ø305	30	60	73.00
F36-532	Ø315	30	24	45.00

NEO

- Ελαφρύ και συμπαγές, εύκολα μεταφερόμενο
- Επιφάνεια εργασίας από αλουμίνιο και επεκτάσεις από διαμορφωμένο χάλυβα
- Οδηγοί για ίσιες και γωνιακές κοπές
- Εμπρόσθια ρύθμιση ύψους και κλίσης δίσκου

Παραδίδεται με βάση, συγκράτηση τεμαχίων, σωλήνα αναρρόφησης, δυο πλευρικές επεκτάσεις και μία στην πίσω πλευρά, γωνιόμετρο, δίσκο, οδηγό και κλειδιά

F36-527C

Σχεδιασμένο για κοπές ξύλου. Το φορείο γωνιάσματος επιτρέπει την κοπή μεγάλων κομματιών. Διαθέτει πίνακα ελέγχου ασφαλείας και υποδοχή για προσαρμογή ηλεκτρικού ρούτερ (προαιρετικά).

- Στιβαρό ολισθαίνον φορείο με ενισχύσεις
- Διαδρομή φορείου 500 - 880 mm
- Ενισχυμένο πλαίσιο εργασίας
- Αναστρεφόμενος οδηγός, γωνιόμετρο
- Μικρομετρική ρύθμιση ύψους δίσκου
- Ισχυρός κινητήρας 1500W

Παραδίδεται με οδηγό κοπής, γωνιόμετρο, οδηγό ρούτερ, βάση, δυο προεκτάσεις πάγκου, δίσκο, κλειδιά, συσκευή στόχευσης laser και ολισθαίνον φορείο

LASER

TS 36-528

Σχεδιασμένα για κοπές ξύλου, στο ξυλουργείο και στον κατασκευαστικό τομέα.

- Δίσκος Ø315, με κλίση ως 45°
- Ισχυρός επαγωγικός κινητήρας
- Ρυθμιζόμενο ύψος
- Διπλή εξαγωγή αναρρόφησης Ø100mm τόσο στο δίσκο, όσο και στη μηχανή.
- Στιβαρή κατασκευή
- Εξαιρετικό φινιρίσμα

Παραδίδεται με οδηγό, χειρολαβές, προέκταση, δίσκο, ρόδες, εργαλείο προώθησης ξύλου

NEO

ΤΥΠΟΣ	VOLT	WATT	ØΔΙΣΚΟΣ	ΣΤΡΟΦΕΣ	ΔΙΑΣΤΑΣΕΙΣ ΠΑΓΚΟΥ	ΔΙΑΣΤΑΣΕΙΣ ΜΕ ΠΡΟΕΚΤΑΣΗ	ΚΟΠΗ 0°	ΚΟΠΗ 45°	ΚΙΛΑ	€
TS 36-523	230-1	1,800	254X30	5,700	480X640	930X640	80mm	60mm	24	270.00
*F36-527C	230-1	1,500	254X30	4,500	650X520	1210X705	80mm	55mm	38	625.00
TS 36-528	230-1	2,000	315X30	2,800	800X550	1600X550	83mm	49mm	46	425.00

ΚΑΘΕΤΕΣ ΚΟΡΔΕΛΕΣ ΞΥΛΟΥ

VB 28-182
NEO

VB 28-186
NEO

Παραδίδονται με κορδέλα, προφυλακτήρα κοπής, βάση (εκτός VB 28-182 & VB 28-195), γωνιόμετρο (εκτός VB 28-182 & VB 28-191)

- Σπαστή επιφάνεια εργασίας έως 45°
- Με 2 τροχαλίες αλουμινίου
- Συγκολλημένος σκελετός για τέλεια σταθερότητα
- Ασύγχρονος και άκρως κατασιγασμένος κινητήρας, επαγωγικός (VB 28-195)
- Προστατευτικό κορδέλας με διακόπτη ασφαλείας κατά την αλλαγή της
- Χρήση κορδέλων διαφορετικού πλάτους
- Υποδοχή για απορρόφηση σκόνης
- Πάνω και κάτω οδηγίο κορδέλας με ρουλεμάν. Πάνω οδηγός ρυθμιζόμενος.
- Μεγάλες δυνατότητες κοπής
- Κλίση τραπέζιου 0° - 45°

ΚΟΡΔΕΛΕΣ ΞΥΛΟΥ

ΤΥΠΟΣ	ΜΗΚΟΣ mm	ΠΛΑΤΟΣ mm	Z	€
F28-183	1400	3	6	22.00
F28-184	1400	6	6	22.50
F28-185	1400	8	6	18.00
F28-168	1790	10	6	23.10
F28-170	1820	10	6	21.60
F28-578	2240	12.5	4	18.60
F28-579	2240	20	4	18.60
F28-171	2560	10	4	19.50
VB 28-596	3607	30	6	30.00
VB 28-597	3607	30	3	40.00
VB 28-598	3607	30	10	50.00

VB 28-191
NEO

VB 28-194
NEO

VB 28-195
NEO

- Ρυθμιζόμενος οδηγός κορδέλας με ένδειξη ύψους κοπής
- Σύστημα τεντώματος κορδέλας με ένδειξη
- Στιβαρή βάση με ντουλαπάκι εργαλείων
- Εύχρηστος έλεγχος ταχύτητας

ΤΥΠΟΣ	VOLT	WATT	ΔΙΑΣΤΑΣΕΙΣ ΤΡΑΠΕΖΙΟΥ	ΑΠΟΣΤΑΣΗ ΚΟΡΔΕΛΑΣ-ΚΟΡΜΟΥ	ΥΨΟΣ ΚΟΠΗΣ	ΠΛΑΤΟΣ ΚΟΡΔΕΛΑΣ	ΜΗΚΟΣ ΚΟΡΔΕΛΑΣ	ΤΑΧΥΤΗΤΑ ΚΟΡΔΕΛΑΣ	ΚΙΛΑ	€
VB 28-182	230-1	250	300X300	200mm	80mm	6mm	1400mm	900m/min	15,5	205.00
VB 28-186	230-1	420	290X290	245mm	120mm	6-13mm	1790mm	660/960m/min	30	360.00
VB 28-191	230-1	750	500X400	330mm	170mm	3-15mm	2240mm	360-720m/min	58	650.00
VB 28-194	230-1	1100	545X515	345mm	224mm	3-25mm	2560mm	370-800m/min	75	1,150.00
VB 28-195	230-1	2200	630X480	465mm	280mm	6-37mm	3607mm	420-840m/min	162	2,200.00

ΠΛΑΝΕΣ - ΞΕΧΟΝΔΡΙΣΤΕΣ

ΣΕΙΡΑ PF

Με ισχυρούς κινητήρες από 1250W έως 1500W και μικρομετρική ρύθμιση βάθους κοπής.



PF 204

Ισχυρός κινητήρας

Κεντρικός διακόπτης ασφαλείας

PF 204 Cyclone

Επικλινή παράλληλος οδηγός

Ρυθμιζόμενο προστατευτικό μαχαιριών

Πάνω τραπέζι εργασίας από χυτοαλουμίνιο

Ενσωματωμένη συσκευή απορρόφησης και συλλογής σκόνης

Παραδίδονται με 2 μαχαίρια, υποδοχή αναρρόφησης πριονιδιών και εξάρτημα ώθησης ξύλων μικρών διαστάσεων καθώς και συσκευή απορρόφησης και συλλογής σκόνης (PF 204 Cyclone)

ΠΛΑΝΑΡΙΣΜΑ

ΤΥΠΟΣ	ΜΕΓ. ΠΛΑΤΟΣ	ΜΕΓ. ΒΑΘΟΣ ΑΝΑ ΠΕΡΑΣΜΑ	ΟΔΗΓΟΣ	ΚΛΙΣΗ ΟΔΗΓΟΥ	ΕΠΙΦΑΝΕΙΑ ΠΛΑΝΗΣ
PF 204 - Cyclone	204 mm	2 mm	500X90 mm	90° - 135°	738X210 mm

ΞΕΧΟΝΔΡΙΣΜΑ

ΤΥΠΟΣ	ΜΕΓ. ΠΛΑΤΟΣ	ΜΕΓ. ΒΑΘΟΣ ΑΝΑ ΠΕΡΑΣΜΑ	ΜΕΓ. ΥΨΟΣ ΚΟΜΜΑΤΙΟΥ	ΕΠΙΦΑΝΕΙΑ ΞΕΧΟΝΔΡΙΣΤΗ	ΔΙΑΣΤΑΣΕΙΣ ΞΥΡΑΦΙΩΝ
PF 204 - Cyclone	204 mm	2 mm	120 mm	250X204 mm	210X20 mm

ΞΥΡΑΦΙΑ ΓΙΑ ΠΛΑΝΕΣ ΚΑΙ ΞΕΧΟΝΔΡΙΣΤΕΣ FEMI



ΤΥΠΟΣ	ΔΙΑΣΤΑΣΕΙΣ	ΣΥΣΚΕΥΑΣΙΑ	ΓΙΑ ΜΗΧΑΝΕΣ	€
3280010	210X20	2 τεμ	PF 204 / PF 204 Cyclone	38.50
F22-573	261X16,5	2 τεμ	PF250	30.50

Πλάνη και ξεχονδριστής με μαχαίρια 254mm. Εύχρηστος και στιβαρός, ιδανικός για χρήση τόσο μέσα στο εργαστήριο, όσο και για έξω.

- Αυτόματη προώθηση κομματιού
- Θερμική προστασία
- Διακόπτης/μανιτάρι έκτακτης ανάγκης
- Υποδοχή αναρρόφησης σκόνης

Διαστάσεις πάγκου : 920x262 mm

Παραδίδεται με 2 μαχαίρια, βάση, μεταφορέα σκόνης, οδηγό κοπής ανακλινόμενο 45°

ΤΥΠΟΣ	ΜΕΓ. ΠΛΑΤΟΣ ΠΛΑΝΗΣ	ΜΕΓ. ΒΑΘΟΣ ΑΝΑ ΠΕΡΑΣΜΑ	ΥΨΟΣ ΚΟΜΜΑΤΙΟΥ	ΤΑΧΥΤΗΤΑ ΕΠΕΞΕΡΓΑΣΙΑΣ	ΔΙΑΣΤΑΣΕΙΣ ΞΥΡΑΦΙΩΝ
PF 250	254 mm	2 mm	5 - 120 mm	6m / min	261X16,5X1,5 mm

ΤΥΠΟΣ	VOLT	WATT	ΣΤΡΟΦΕΣ	ΔΙΑΣΤΑΣΕΙΣ	ΚΙΛΑ	€
PF 204	230-1	1,250	8000 RPM	830X465X(Υ)445	25	400.00
PF 204 CYCLONE	230-1	1,500	8000 RPM	830X465X(Υ)445	25	500.00
PF 250	230-1	1,500	9000 RPM	1027X508X433	33.5	500.00



PF 250

NEO

ΣΕΓΑ ΕΠΙΤΡΑΠΕΖΙΑ ΜΕ ΕΞΑΡΤΗΜΑΤΑ

Με ευέλικτο κορμό και συλλογή εργαλείων λείανσης.

- Βάση απο χυτοσίδηρο για μεγαλύτερη στιβαρότητα
- Μεγάλη επιφάνεια εργασίας με κλίση 45°
- Ασύγχρονος και άκρως κατασιγασμένος κινητήρας για εντατική χρήση
- Ρυθμιζόμενες ταχύτητες κοπής ανάλογα με είδος κοπής και υλικού
- Παράλληλος βραχίονας απο χυτοαλουμίνιο για υψηλή ακρίβεια κοπής και αποφυγή κραδασμών
- Σφιγκτήρας για κράτηση του κομματιού και ασφάλεια του χρήστη
- Ενσωματωμένος φυσητήρας για καθαρισμό του πάγκου εργασίας
- Εύχρηστο και πρακτικό σύστημα ρύθμισης τεντώματος της σέγας
- Στήριγμα εργαλείων
- Συλλογή εργαλείων λείανσης

SS 40-562

Εύκαμπτος άξονας για εργαλεία

Παραδίδεται με σέγα, φωτισμό LED, φυσητήρα, κλειδί, κάλυμμα σέγας, σφιγκτήρα, ευέλικτο κορμό, κασετίνα με συλλογή εργαλείων για τρόχισμα και λείανση και προσαρμογή για σέγες και πεντάλ ON/OFF.

ΤΥΠΟΣ	ΠΕΡΙΓΡΑΦΗ	€
40-605	12 πριονάκια 127x0.55x0.25 - Z10.7cm	16.50
40-608	12 πριονάκια 127x1.00x0.40 - Z6.3cm	16.50
40-611	12 πριονάκια 127x1.35x0.46 - Z5.2cm	21.40
40-615	12 πριονάκια 127x1.75x0.25 - Z6.3cm με πείρο	16.50

ΤΥΠΟΣ	VOLT	WATT	ΤΑΧΥΤΗΤΑ ΣΕΓΑΣ	ΔΙΑΣΤΑΣΕΙΣ ΤΡΑΠΕΖΙΟΥ	ΑΠΟΣΤΑΣΗ ΣΕΓΑΣ-ΚΟΡΜΟΥ	ΚΛΙΣΗ ΤΡΑΠΕΖΙΟΥ	ΜΗΚΟΣ ΣΕΓΑΣ	ΚΙΛΑ	€
SS 40-562	230-1	125	550-1600 (S.P.M.)	414X25mm	405mm	0-45°	127mm	16	245.00

ΣΥΓΚΟΛΛΗΤΙΚΟ ΠΕΡΙΘΩΡΙΩΝ

IB 500

Στιβαρός, μεταλλικός σκελετός με ρυθμιζόμενα πέλαμα για μέγιστη σταθερότητα

Επιφάνεια εργασίας μήκους 682mm και πλάτους 191mm (330mm με την χρήση προέκτασης)



Ρύθμιση θερμοκρασίας 100°-600°C

2 ταχύτητες ροής θερμού αέρα 17 – 34 m³ / h.

ΤΥΠΟΣ	VOLT	WATT	ΥΨΟΣ ΤΑΙΝΙΑΣ	°C	ΔΙΑΣΤΑΣΕΙΣ	ΚΙΛΑ	€
IB 500	230-1	2,000	max 48mm	100°-600°	730X420X255	12	600.00

ΜΟΡΣΟΤΡΥΠΑΝΑ



F14-650

- Η βάση απο χυτοσίδηρο και ο χαλύβδινος οδηγός προσδίδουν μεγάλη στιβαρότητα
- Η μετακίνηση του φορείου πάνω-κάτω προσφέρει καλύτερο έλεγχο ακρίβειας
- Εξισορρόπηση της πάνω-κάτω κίνησης της κεφαλής μέσω αμορτισέρ
- Ρυθμιζόμενο τερματικό βάθους
- Κινητήρας 370W

ΤΥΠΟΣ	ΠΕΡΙΓΡΑΦΗ
F17932	Πόντα 8mm
F17933	Πόντα 10mm
F17934	Πόντα 12mm
F17925	Σκαρπέλο+πόντα 8x8mm
F17926	Σκαρπέλο+πόντα 10x10mm*
F17927	Σκαρπέλο+πόντα 12x12mm

Παραδίδονται με τσοκ, οδηγό βάσης, κεφαλή, κοπτικό*

ΤΥΠΟΣ	Ø ΚΟΡΜΟΥ VOLT	ΚΟΠΤΙΚΟΥ ΤΣΟΚ	ΔΙΑΔΡΟΜΗ ΤΣΟΚ	ΑΠΟΣΤΑΣΗ ΚΕΦΑΛΗΣ	ΑΠΟΣΤΑΣΗ ΚΟΠ-ΟΔ	ΑΠΟΣΤΑΣΗ ΚΟΠ-ΠΑΓ	ΔΙΑΣΤΑΣΕΙΣ ΠΑΓΚΟΥ	ΔΙΑΣΤΑΣΕΙΣ ΟΔΗΓΟΥ	ΔΙΑΣΤΑΣΕΙΣ ΣΥΣΚΕΥΑΣΙΑΣ	ΚΙΛΑ	€
F14-650	230-1	19,1mm	12,5mm	127mm	95mm	125mm	340X150	39,6X340	570X310X280	23	340.00

ΛΕΙΑΝΤΙΚΑ ΣΥΝΘΕΤΑ ΞΥΛΟΥ



BD 31-462

Κατάλληλα για εργασίες λείανσης σε μαλακό και σκληρό ξύλο. Η ταινία είναι ρυθμιζόμενη απο 0°-90°. Το γωνιόμετρο μπορεί να χρησιμοποιηθεί σαν οδηγός τόσο στον τροχό, όσο και στην ταινία λείανσης.

- Σκελετός απο χυτοσίδηρο
- Ασύγχρονος και άκρως κατασιγασμένος κινητήρας για εντατική χρήση.
- Ξεχωριστές εξαγωγές σκόνης για δίσκο και μάντα, με δυνατότητα σύνδεσης συλλέκτη σκόνης.
- Πάγκος εργασίας με κλίση έως 45°
- Γωνιόμετρο
- Αυτόματο τέντωμα ταινίας με έλεγχο θέσης
- Κλίση ταινίας ρυθμιζόμενη απο 0°-90° ανάλογα με την εργασία
- Δίσκος πλήρως επίπεδος για λείανση ακριβείας



ΤΥΠΟΣ	ΠΕΡΙΓΡΑΦΗ
31-464	5 ταινίες 100X914 GR150
31-465	5 ταινίες 100X914 GR60
31-466	5 ταινίες 100X914 GR100
31-467	5 γυαλόχαρτα Φ150 GR60
31-468	5 γυαλόχαρτα Φ150 GR100
31-469	5 γυαλόχαρτα Φ150 GR150

Παραδίδονται με γυαλόχαρτο ταινίας 60 κοκ., δίσκο με αυτοπρόσφυση 60 κοκ., γωνιόμετρο

ΤΥΠΟΣ	VOLT	WATT	ΣΤΡΟΦΕΣ ΤΑΙΝΙΑΣ	ΣΤΡΟΦΕΣ ΔΙΣΚΟΥ	ΔΙΑΣΤΑΣΕΙΣ ΤΑΙΝΙΑΣ	ΔΙΑΣΤΑΣΕΙΣ Ø ΔΙΣΚΟΥ	ΔΙΑΣΤΑΣΕΙΣ ΠΑΓΚΟΥ	ΚΛΙΣΗ ΠΑΓΚΟΥ	ΚΙΛΑ	€
BD 31-462	230-1	370	655mt/min	2850RPM	914X100	150	158X225	45° κάτω	19.5	215.00

ΞΥΛΟΤΟΡΝΟΣ



F46-255

Ξυλοτόρνος με απόσταση ανάμεσα στις πόντες 965mm και δυνατότητα торναρίσματος μέχρι διάμετρο 300mm.

Βάση από χυτοσίδηρο που εξασφαλίζει στιβαρότητα, ακρίβεια και αντοχή.

Διαθέτει πόντα, κόντρα πόντα, φορέα εργαλείων 300mm και δίσκο συγκράτησης τεμαχίων διαμέτρου 150mm.

Δυνατότητα χειρισμού τεμαχίων μεγάλων διαστάσεων χάρη στην περιστρεφόμενη κεφαλή.

Οπή στην πόντα : Ø9,5mm

Οπή στην κόντρα πόντα : Ø9mm

Υποδοχή πόντας & κόντρας : CM2

Σπείρωμα στον δίσκο συγκράτησης : M33

Παραδίδεται με βάση, πόντα και κόντρα πόντα, στήριγμα εργαλειοφορέα και εργαλειοφορέα διαμέτρου 300mm και δίσκο για στήριξη τεμαχίων 150mm

- Βάση απο χυτοσίδηρο που εγγυάται στιβαρότητα και ακαμψία κατά τη λειτουργία.
- Ταχύτητα ρυθμιζόμενη απο 500 έως 2000 στρ./min.
- Δυνατότητα εργασίας 965mm σε μήκος και 300mm σε διάμετρο.
- Κινητήρας 450W με 10 ταχύτητες για μέγιστη ευελιξία στη χρήση.
- Περιστρεφόμενη κεφαλή που επιτρέπει εργασία σε επιφάνειες που εξέχουν σε κομμάτια μεγάλων διαστάσεων.
- Εύχρηστη κεφαλή εργαλείων.
- Η χυτοσιδηρά βάση απορροφά τους κραδασμούς προσφέροντας μεγάλη άνεση στη χρήση και υψηλό επίπεδο εργασίας.



Η τρύπα διαμέτρου 9mm στο κινητό άκρο επιτρέπει τη χρήση συμβατών εργαλείων π.χ. για να κάνετε διαμήκη τρύπα για καλώδιο



Με την εύκολη περιστροφή της κεφαλής κατά 90° ή 180° μπορείτε να επεξεργαστείτε κομμάτια μεγάλων διαστάσεων

46-469
Τσόκ τόρνου
max 40mm

F46-954
Τσόκ τόρνου
max 100mm

ΤΥΠΟΣ	VOLT	WATT	10 ΤΑΧΥΤΗΤΕΣ	ΑΠΟΣΤΑΣΗ ΑΚΡΩΝ	ΔΙΑΜΕΤΡΟΣ ΕΡΓΑΣΙΑΣ	ΔΙΑΔΡΟΜΗ ΚΟΝΤΡΑΣ	ΔΙΑΣΤΑΣΕΙΣ	ΚΙΛΑ	€
F46-255	230-1	450	500-2000RPM	965mm	300mm	50mm	1380X350X370	85	850.00



SH23-730

Φορητό σύστημα τροχίσματος και σκονίσματος.

Επαγγελματική στιβαρή κατασκευή με δ ακόπτη αντίθετης περιστροφής, πλωσία γκάμα εξαρτημάτων για ακόνισμα εργαλείων κοπής (μαχαίρια κ.α.)

F23-020



F23-030



ΤΥΠΟΣ	ΠΕΡΙΓΡΑΦΗ
F23-010	Πέτρα αναγέννησης τροχού
F23-040	Στήριγμα για τσεκούρια
F23-110	Οδηγός γενικής χρήσης
F23-210	Στήριγμα για λάμες 160-270mm
F23-160	Στήριγμα για ψαλίδια
F23-020	Πέτρα Φ200X40X12 ΚΟΚ220
F23-030	Δίσκος με δέρμα Φ200X30X12.5

Παραδίδεται με τροχό απο οξείδιο αλουμινίου, τροχό με δέρμα για καθάρισμα, πάστα λείανσης, γωνιακό οδηγό, λαβή μεταφοράς, κλειδιά

ΤΥΠΟΣ	VOLT	WATT	ΠΕΤΡΑ	ΔΕΡΜΑ	RPM ΤΡΟΧΩΝ	Kg	€
SH23-730	230	150	Ø200X40X12	Ø200X30X12	95	10	195.00

ΑΝΑΡΡΟΦΗΤΗΡΕΣ

- Εύχρηστοι, ισχυροί, πρακτικοί στην μεταφορά και τοποθέτηση, απαραίτητοι για κάθε είδους συλλογή σκόνης.
- Ισχυροί και αξιόπιστοι επαγγελματικοί κινητήρες.
- Θερμικό προστασίας.
- Κατάλληλοι για απευθείας σύνδεση σε ξυλουργικά μηχανήματα.
- Φτερωτή αναρρόφησης απο αλουμίνιο (DC 350PLUS).



350 PLUS



DC 350 PLUS

NEO



DC 351 PLUS

NEO

Παραδίδονται με :

- Τροχήλατη βάση μεταφοράς
- Εύκαμπτο σωλήνα 2m, με ρύγχος αναρρόφησης (350 PLUS, DC 350PLUS)
- Ναυλον σάκο συλλογής πριονιδίων
- Τσόχινο σάκο φίλτρου σκόνης 5μm



ΤΥΠΟΣ	ΠΕΡΙΓΡΑΦΗ
5073210	βαμβ. 40μm 360x700 351 1τεμ
5073228	βαμβ. 40μm 370x640 350PLUS, DC 350 PLUS, 1τεμ
5073233	βαμβ. 30μm 500x870 DC 354 PLUS, 1τεμ
5073234	βαμβ. 40μm 500x870 DC 354 PLUS, 1τεμ
5073230	τσόχα 30μm 370x640 350PLUS, DC 350 PLUS, 1τεμ
5073235	τσόχα 30μm 500x870 DC 354 PLUS, 1τεμ
5073221	τσόχα 30μm 360x700 351 1τεμ
5073237	τσόχα 5μm 370x640 350PLUS, DC 350 PLUS, 1τεμ
5073238	τσόχα 5μm 500x870 DC 354 PLUS, 1τεμ

ΤΥΠΟΣ	ΠΕΡΙΓΡΑΦΗ
5073229	nylon, 57L, 350PLUS, F50-841, 5τεμ
5073232	nylon, 170L, 352, F50-842/843, 5τεμ



DC 354 PLUS

NEO

ΤΥΠΟΣ	VOLT	WATT	ΡΟΗ ΑΕΡΑ	ΕΙΣΑΓΩΓΩΝ	ΔΙΑΣΤΑΣΕΙΣ	ΚΙΛΑ	€
* 350 PLUS	230-1	900	950m ³ /h	Ø100x1	720x400x1600	30	380.00
DC 350 PLUS	230-1	900	950m ³ /h	Ø100x1	720x400x1600	30	380.00
DC 351 PLUS	230-1	1,500	2700m ³ /h	Ø100x2	830x560x1950	47	525.00
DC 354 PLUS	230-1	2,200	3900m ³ /h	Ø100x3	1150x700x1950	90	650.00

ΣΥΝΘΕΤΟ 2 ΕΡΓΑΣΙΩΝ

Συμπαγής και στιβαρή, η πλάνη έχει τραπέζι εργασίας από χυτοσίδηρο. Η σταθερότητα και η ακρίβεια της εργασίας εξασφαλίζεται με τους 3 οδηγούς που στηρίζουν το τραπέζι εργασίας.

- Μέγιστο πλάνος πλαναρίσματος 250 mm.
- Επαγωγικός κινητήρας 2200 Watt.
- Τραπέζι εργασίας από χυτοσίδηρο.
- Η επιφάνεια εργασίας για πλαναρίσμα στηρίζεται σε 3 οδηγούς για να αποφεύγεται το κρέμασμα στο πλάι και στροφή του τραπεζιού.
- Παράλληλος οδηγός μεγάλων διαστάσεων που προσφέρει πολύ μεγάλη και σταθερή επιφάνεια οδήγησης εξασφαλίζοντας ακρίβεια και ευκολία στην εργασία.
- Εργαλειοφορέας μεγάλης διαμέτρου για να φιλοξενεί 3 ξυράφια.
- Ταχύτητα περιστροφής που επιτρέπει εργασία με ακρίβεια και άνεση εξασφαλίζοντας ταυτόχρονα μακροζωία στα ξυράφια.
- Απαγωγέας σκόνης μεγάλης ικανότητας.
- Κινητήρας με σύστημα μετάδοσης με τροχαλία που εξασφαλίζει την απόδοση του κινητήρα κατά την εργασία.



PF 250/600

Διάμετρος άξονα πλάνης : 75mm
 Διαστάσεις μαχαιριών : 250x30x3mm
 Πλήθος μαχαιριών : 3
 Μέγιστο πλάτος πλαναρίσματος : 250mm
 Διαστάσεις τραπεζιού ξεχονδριστή : 250x600mm
 Μέγιστη ικανότητα ξεχονδρίσματος : 248x190mm / 2,5mm ανά πέρασμα
 Διάμετρος προωθητή : 32mm
 Ταχύτητα προώθησης : 8m/min

Παραδίδεται με απαγωγέα για πριονίδια, δίσκο, μαχαίρια πλάνης, προστασία και οδηγούς ασφαλείας

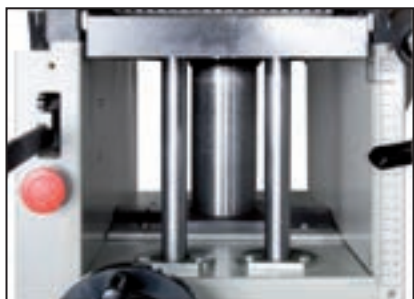

Το τραπέζι για το ξεχόνδρισμα στηρίζεται σε 3 στιβαρούς οδηγούς για μέγιστη σταθερότητα



Τραπέζι για πλαναρίσμα από χυτοσίδηρο



Απαγωγέας πριονιδιών μεγάλων διαστάσεων από λαμαρίνα

ΤΥΠΟΣ	VOLT	WATT	ΤΑΧΥΤΗΤΑ ΠΕΡΙΣΤΡΟΦΗΣ	ΒΑΘΟΣ ΠΕΡΑΣΜΑΤΟΣ	ΔΙΑΣΤΑΣΕΙΣ ΤΡΑΠΕΖΙΟΥ	ΔΙΑΣΤΑΣΕΙΣ	ΚΙΛΑ	€
PF 250/600	230-1	2,200	4000RPM	3mm	255x1108mm	1130x490x720	148	1,800.00
F22-580	Μαχαίρια πλάνης (3 τεμάχια) για PF 250/600							47.00

ΣΥΝΘΕΤΟ 3 ΕΡΓΑΣΙΩΝ

Αυτό το σύνθετο παγκοπρίονο/πλάνη διαθέτει πρακτικό φορείο για γώνιασμα που εξασφαλίζει με το ίδιο μηχάνημα με ακρίβεια και εύκολα εργασίες κοπής και πλαναρίσματος.

Παγκοπρίονο με ολισθαίνον φορείο

- Εξοπλισμένο με δίσκο διαμέτρου 200 mm για κοπές ύψους μέχρι 60 mm.
- Επαγωγικός κινητήρας ισχυρός και αθόρυβος.
- Δύο ανεξάρτητες ρυθμίσεις που επιτρέπουν ρύθμιση με ακρίβεια του ύψους και της κλίσης της κοπής.
- Παράλληλος οδηγός μεγάλων διαστάσεων για εργασίες γωνιάσματος.
- Γωνιακός οδηγός δύο όψεων αναστρεφόμενος που **εξέχει** για κατασκευή τελάρων ή κορνιζών.
- Φορείο για γώνιασμα με ολισθαίνοντα οδηγό για κοπή από 0° μέχρι 45°.

Ολισθαίνον φορείο για το παγκοπρίονο

- Με οδηγό που γέρνει από 0° μέχρι 45°, ολισθαίνουσα επέκταση και μόρσα.
- Μεγάλη διαδρομή του φορείου τόσο πριν όσο και μετά τον δίσκο.
- Οδηγός που μπορεί να χρησιμοποιηθεί πριν και μετά το κομμάτι που κόβεται.

Πλάνη/ρούτερ για επεξεργασία ακμών για συναρμολογήσεις

- Άξονας διαμέτρου 30 mm με διαδρομή 83 mm.
- Πρακτική και γρήγορη υλοποίηση προφίλ, τελάρων, κορνιζών και κουφωμάτων από ξύλο.
- Άξονας που δέχεται την πλειονότητα των εργαλειοφορέων.
- Προφυλακτήρας πλάνης μεγάλων διαστάσεων, μπορεί να φιλοξενήσει εργαλεία διαμέτρου μέχρι 150 mm.



Παγκοπρίονο με ολισθαίνον φορείο : ανεξάρτητες ρυθμίσεις για ύψος και κλίση



Πλάνη/ρούτερ με μεγάλο άξονα 30 mm για εργασίες ύψους μέχρι 83 mm



F60-002



Δίσκοι από σελ. 157

Παγκοπρίονο

ΜΟΝΟΦΑΣΙΚΟΣ ΚΙΝΗΤΗΡΑΣ	1100W
ΜΕΓ. ΥΨΟΣ ΚΟΠΗΣ ΣΕ 0°	45mm
ΚΛΙΣΗ ΔΙΣΚΟΥ	0°-45°
ΔΙΑΜΕΤΡΟΣ & ΟΠΗ ΔΙΣΚΟΥ	200 x 30 mm
ΠΑΧΟΣ ΔΙΣΚΟΥ	1,6 mm
ΠΛΑΤΟΣ ΚΟΠΗΣ ΔΙΣΚΟΥ	2,8 mm
ΤΑΧΥΤΗΤΑ ΔΙΣΚΟΥ	4750rpm
ΔΙΑΣΤΑΣΕΙΣ ΤΡΑΠΕΖΙΟΥ	900 x 410 mm
ΜΗΚΟΣ ΤΡΑΠΕΖΙΟΥ ΠΡΙΝ/ΜΕΤΑ ΤΟ ΔΙΣΚΟ	175/480 mm

Ολισθαίνον φορείο

ΔΙΑΣΤΑΣΕΙΣ	400 x 250 mm
ΔΙΑΔΡΟΜΗ ΚΟΠΗΣ	από 260 ως 700mm
ΓΩΝΙΑ ΚΟΠΗΣ	από 0° ως 45°

Ρούτερ/πλάνη

ΚΙΝΗΤΗΡΑΣ	1500W -230V
ΤΑΧΥΤΗΤΑ	6500 rpm
ΔΙΑΜΕΤΡΟΣ ΑΞΟΝΑ ΡΟΥΤΕΡ	30mm
ΥΨΟΣ ΑΞΟΝΑ	83mm
ΔΙΑΔΡΟΜΗ ΑΞΟΝΑ	80mm
ΜΕΓ. ΔΙΑΜΕΤΡΟΣ ΕΡΓΑΛΕΙΩΝ	140mm

Παραδίδεται με απαγωγέα για πριονίδια, δίσκο, προστασία και οδηγούς ασφαλείας

ΤΥΠΟΣ	VOLT	WATT	ΔΙΑΣΤΑΣΕΙΣ	ΚΙΛΑ	€
F60-002	230-1	1,100	1130x660x970	140	2,700.00

ΣΥΝΘΕΤΟ 6 ΕΡΓΑΣΙΩΝ

ΣΕΙΡΑ CM 60-150

Το νέο μοντέλο CM 60-150, είναι μια συμπαγής και πλήρης μηχανή, ιδανική για επεξεργασία ξύλου. Όλες οι σημαντικές λειτουργίες σε μικρό χώρο.

- Απλοί και εύκολοι χειρισμοί αλλαγής λειτουργίας, χάρη σε 2 αυτόματους επιλογείς.
- Πλάνη έως 154 mm !
- Διάμετρος δίσκου : 200 mm !
- Προστατευτικό κοπής και οδηγός αλουμινίου
- Διακόπτης ανάγκης/μανιτάρι για επιπλέον ασφάλεια



ΝΕΟ



Δίσκοι από σελ. 157

Δισκοπρίονο

ΚΙΝΗΤΗΡΑΣ	1000W-(Μονοφασικός)
ΜΕΓ. ΥΨΟΣ ΚΟΠΗΣ ΣΕ 0°	60mm
ΔΙΑΜΕΤΡΟΣ & ΟΠΗ ΔΙΣΚΟΥ	200 x 30 mm
ΤΑΧΥΤΗΤΑ ΔΙΣΚΟΥ	4200rpm
ΔΙΑΣΤΑΣΕΙΣ ΤΡΑΠΕΖΙΟΥ	620 x 325 mm

Ολισθαίνον φορείο

ΔΙΑΣΤΑΣΕΙΣ	120 x 740 mm
ΔΙΑΔΡΟΜΗ ΚΟΠΗΣ	500mm
ΓΩΝΙΑ ΚΟΠΗΣ	από 0° ως 45°

Ρούτερ

ΤΑΧΥΤΗΤΑ	9000 rpm
ΔΙΑΜΕΤΡΟΣ ΑΞΟΝΑ	12mm
ΥΨΟΣ ΑΞΟΝΑ	42mm

Πλάνη και Ξεχονδριστής

ΤΑΧΥΤΗΤΑ	6000rpm
ΔΙΑΜΕΤΡΟΣ ΑΞΟΝΑ	75mm
ΔΙΑΣΤΑΣΕΙΣ ΜΑΧΑΙΡΙΩΝ	250 x 30 x 3 mm
ΠΛΗΘΟΣ ΜΑΧΑΙΡΙΩΝ	2
ΔΙΑΣΤΑΣΕΙΣ ΤΡΑΠΕΖΙΟΥ	160 x 620 mm
ΜΕΓ. ΙΚΑΝΟΤΗΤΑ ΠΛΑΝΙΣΜΑΤΟΣ	154mmx1,5mm
ΜΕΓ. ΙΚΑΝΟΤΗΤΑ ΞΕΧΟΝΔΡΙΣΜΑΤΟΣ	154 x 100mm / 2mm ανά πέρασμα
ΤΑΧΥΤΗΤΑ ΠΡΟΩΘΗΣΗΣ	7m/min

Μορσοτρίπανο

ΙΚΑΝΟΤΗΤΑ ΚΟΠΙΔΙΟΥ	13mm
ΔΙΑΣΤΑΣΕΙΣ ΤΡΑΠΕΖΙΟΥ	260 x 125 mm
ΔΙΑΜΗΚΗΣ ΔΙΑΔΡΟΜΗ	100mm
ΟΡΙΖΟΝΤΙΑ ΔΙΑΔΡΟΜΗ	60mm
ΚΑΤΑΚΟΡΥΦΗ ΔΙΑΔΡΟΜΗ	45mm
ΠΡΟΣΑΡΜΟΓΕΣ ΤΣΟΚ	6-8-10 mm

Παραδίδεται με προστατευτικά, βάση στήριξης, προσαρμογές μορσοτρίπανου, δίσκο, ρούτερ, οδηγό και μόρσα για μορσοτρίπανο.

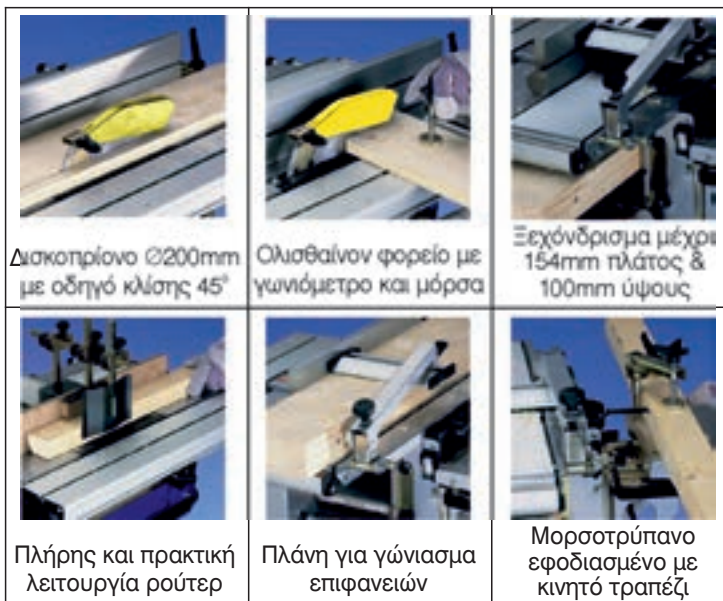

Δισκοπρίονο Ø200mm με οδηγό κλίσης 45°

Ολισθαίνον φορείο με γωνιόμετρο και μόρσα

Ξεχόνδρισμα μέχρι 154mm πλάτος & 100mm ύψους

Πλήρης και πρακτική λειτουργία ρούτερ

Πλάνη για γώνιασμα επιφανειών

Μορσοτρίπανο εφοδιασμένο με κινητό τραπέζι

ΤΥΠΟΣ	VOLT	WATT	ΔΙΑΣΤΑΣΕΙΣ	ΚΙΛΑ	€
CM 60-150	230-1	1,000	840x630x470	44	1,500.00
F22-579			Μαχαιρία πλάνης για CM 60-150		22.90

ΣΥΝΘΕΤΟ 6 ΕΡΓΑΣΙΩΝ

ΣΕΙΡΑ F60-251

Το νέο μοντέλο F60-251, 6 εργασιών με 3 κινητήρες, περιέχει όλες τις απαραίτητες μηχανές για επεξεργασία ξύλου.

Δισκοπρίο

ΚΙΝΗΤΗΡΑΣ	1100W-(Μονοφασικός)
ΜΕΓ. ΥΨΟΣ ΚΟΠΗΣ ΣΕ 0°	45mm
ΚΛΙΣΗ ΔΙΣΚΟΥ	0° - 45°
ΔΙΑΜΕΤΡΟΣ & ΟΠΗ ΔΙΣΚΟΥ	200 x 30 mm
ΠΑΧΟΣ ΔΙΣΚΟΥ	1,6mm
ΠΛΑΤΟΣ ΚΟΠΗΣ ΔΙΣΚΟΥ	2,8mm
ΤΑΧΥΤΗΤΑ ΔΙΣΚΟΥ	4750rpm
ΔΙΑΣΤΑΣΕΙΣ ΤΡΑΠΕΖΙΟΥ	900 x 410 mm

Ολισθαίνον φορείο

ΔΙΑΣΤΑΣΕΙΣ	400 x 250 mm
ΔΙΑΔΡΟΜΗ ΚΟΠΗΣ	από 260 ως 700mm
ΓΩΝΙΑ ΚΟΠΗΣ	από 0° ως 45°

Ρούτερ

ΚΙΝΗΤΗΡΑΣ	1500W
ΤΑΧΥΤΗΤΑ	6500 rpm
ΔΙΑΜΕΤΡΟΣ ΑΞΟΝΑ	30mm
ΥΨΟΣ ΑΞΟΝΑ	83mm
ΔΙΑΔΡΟΜΗ ΑΞΟΝΑ	80mm
ΜΕΓ. ΔΙΑΜΕΤΡΟΣ ΕΡΓΑΛΕΙΟΥ ΣΤΟΝ ΑΞΟΝΑ	140mm

Πλάνη και Ξεχονδριστής

ΚΙΝΗΤΗΡΑΣ	1500W
ΤΑΧΥΤΗΤΑ	4000rpm
ΔΙΑΜΕΤΡΟΣ ΑΞΟΝΑ	75mm
ΔΙΑΣΤΑΣΕΙΣ ΜΑΧΑΙΡΙΩΝ	250 x 30 x 3 mm
ΠΛΗΘΟΣ ΜΑΧΑΙΡΙΩΝ	3
ΔΙΑΣΤΑΣΕΙΣ ΤΡΑΠΕΖΙΟΥ	255 x 1108 mm
ΜΕΓ. ΙΚΑΝΟΤΗΤΑ ΠΛΑΝΙΣΜΑΤΟΣ	250mm/3mm ανά πέρασμα
ΔΙΑΣΤΑΣΕΙΣ ΤΡΑΠΕΖΙΟΥ ΞΕΧΟΝΔΡΙΣΤΗ	250 x 600 mm
ΜΕΓ. ΙΚΑΝΟΤΗΤΑ ΞΕΧΟΝΔΡΙΣΜΑΤΟΣ	248 x 190mm / 2.5mm ανά πέρασμα
ΔΙΑΜΕΤΡΟΣ ΠΡΟΩΘΗΤΗ	32mm
ΤΑΧΥΤΗΤΑ ΠΡΟΩΘΗΣΗΣ	8m/min

Μορσοτρίπανο

ΙΚΑΝΟΤΗΤΑ ΚΟΠΙΔΙΟΥ	13mm
ΧΑΡΑΚΤΗΡΙΣΤΙΚΑ ΤΡΥΠΑΝΙΟΥ	D μεγ. 13mm x L μεγ. 180mm
ΔΙΑΣΤΑΣΕΙΣ ΤΡΑΠΕΖΙΟΥ	155 x 365 mm
ΔΙΑΜΗΚΗΣ ΔΙΑΔΡΟΜΗ	140mm
ΟΡΙΖΟΝΤΙΑ ΔΙΑΔΡΟΜΗ	100mm
ΚΑΤΑΚΟΡΥΦΗ ΔΙΑΔΡΟΜΗ	90mm
ΤΑΧΥΤΗΤΑ	4000 rpm



Παραδίδεται πλήρης



Πρίοι δίσκου με ολισθαίνον τραπέζι και οδηγό : ρύθμιση γωνίας και ύψους με διαφορετικά χειριστήρια



Πλάνη και ξεχονδριστής με τραπέζια απο κατεργασμένο χυτοσίδηρο



Ρούτερ με άξονα 30mm και ρύθμιση ύψους μέχρι 83mm



Μορσοτρίπανο με κινητό τραπέζι

ΤΥΠΟΣ	VOLT	WATT	ΔΙΑΣΤΑΣΕΙΣ	ΚΙΛΑ	€
F60-251	230-1	1,500	2000x1400	300	3,600.00
F22-580			Μαχαιρία πλάνης F60 251		47.00

ΔΙΣΚΟΙ ΓΙΑ ΦΟΡΗΤΕΣ ΜΗΧΑΝΕΣ

Για χρήση σε μηχανές : Φορητά πριόνια, σοκοροκόφτες.

Εφαρμογές : Σχεδιασμένοι με λίγα δόντια για κοπή με τα νερά σε συμπαγή ξύλα.



ΚΙΤΡΙΝΗ ΣΕΙΡΑ

ΤΥΠΟΣ	ΔΙΑΜ.	[b] ΔΟΝΤΙΟΥ	[b] ΠΑΧΟΣ ΔΙΣΚΟΥ	ΤΡΥΠΑ	Z	€
LP20M 004	150	2.4	1.6	16	12	20.00
LP20M 005	150	2.4	1.6	20	12	20.00
LP20M 006	160	2.4	1.6	16	12	20.00
LP20M 007	160	2.4	1.6	20	12	20.00
LP20M 008	160	2.4	1.6	30	12	20.00
LP20M 010	180	2.4	1.6	20	12	20.00
LP20M 011	180	2.4	1.6	30	12	20.00
LP20M 012	184	2.4	1.6	16	12	22.60
LP20M 013	190	2.4	1.6	16	12	22.60
LP20M 014	190	2.4	1.6	20	12	22.60
LP20M 015	190	2.4	1.6	30	12	22.60
LP20M 016	200	2.4	1.6	30	16	25.00
LP20M 017	210	2.4	1.6	25	16	27.00
LP20M 018	210	2.4	1.6	30	16	27.00
LP20M 019	216	2.4	1.8	30	16	32.00
LP20M 020	220	2.4	1.6	30	16	28.50
LP20M 021	230	2.8	1.8	30	20	30.50
*LP20M 022	235	2.8	1.8	25	24	33.00
LP20M 023	235	2.8	1.8	30	24	33.00
LP20M 024	240	2.8	1.8	30	24	33.00
LP20M 025	250	2.8	1.8	30	24	34.00

Εφαρμογές : Σχεδιασμένοι με ικανό αριθμό δοντιών για κοπή με τα νερά και κόντρα, σε συμπαγή ξύλα.



ΚΟΚΚΙΝΗ ΣΕΙΡΑ

ΤΥΠΟΣ	ΔΙΑΜ.	[b] ΔΟΝΤΙΟΥ	[b] ΠΑΧΟΣ ΔΙΣΚΟΥ	ΤΡΥΠΑ	Z	€
LP30M 001	125	2.4	1.6	20	24	26.00
LP30M 002	130	2.4	1.6	20	24	26.00
LP30M 003	140	2.4	1.6	20	24	26.00
LP30M 004	150	2.4	1.6	16	24	27.00
LP30M 005	150	2.4	1.6	20	24	27.00
LP30M 006	160	2.4	1.6	16	24	28.00
LP30M 007	160	2.4	1.6	20	24	28.00
LP30M 008	160	2.4	1.6	30	24	28.00
LP30M 009	170	2.4	1.6	30	24	28.00
LP30M 010	180	2.4	1.6	20	24	28.00
LP30M 011	180	2.4	1.6	30	24	28.00
LP30M 012	184	2.4	1.6	16	24	28.00
LP30M 013	190	2.4	1.6	16	24	28.00
LP30M 014	190	2.4	1.6	20	24	28.00
LP30M 015	190	2.4	1.6	30	24	28.00
LP30M 016	200	2.4	1.6	30	30	28.50
LP30M 017	210	2.4	1.6	25	30	30.50
LP30M 018	210	2.4	1.6	30	30	30.50
LP30M 019	216	2.4	1.8	30	30	50.00
LP30M 020	220	2.4	1.6	30	30	34.00
LP30M 021	230	2.8	1.8	30	34	36.50
LP30M 022	235	2.8	1.8	25	34	36.50
LP30M 023	235	2.8	1.8	30	34	36.50
LP30M 024	240	2.8	1.8	30	36	39.00
LP30M 025	250	2.8	1.8	30	40	42.50

ΔΙΣΚΟΙ ΓΙΑ ΦΟΡΗΤΕΣ ΜΗΧΑΝΕΣ

Για χρήση σε μηχανές: Φορητά πριόνια, σοκοροκόφτες.

Εφαρμογές: Σχεδιασμένοι με μεγάλο αριθμό δοντιών για κοπή κόντρα στα νερά σε συμπαγή ξύλα. Ο τύπος LP40M 019 είναι ιδανικός για κοπή αλουμινίου και πάνελ διπλής όψης.



K10S

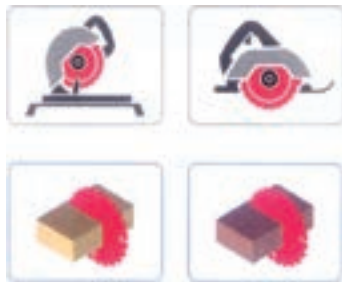

*LP40M 019
ΧΩΡΙΣ ΠΕΡΙΟΡΙΣΤΗ
ΚΛΩΣΗΜΑΤΟΣ



ΜΠΛΕ ΣΕΙΡΑ

ΤΥΠΟΣ	ΔΙΑΜ.	[B] ΔΟΝΤΙΟΥ	[b] ΠΑΧΟΣ ΔΙΣΚΟΥ	ΤΡΥΠΑ	Z	€
LP40M 006	160	2.4	1.6	16	40	30.00
LP40M 007	160	2.4	1.6	20	40	30.00
LP40M 008	160	2.4	1.6	30	40	30.00
LP40M 009	170	2.4	1.6	30	40	31.00
LP40M 010	180	2.4	1.6	20	40	31.00
LP40M 011	180	2.4	1.6	30	40	31.00
LP40M 012	184	2.4	1.6	16	40	31.00
LP40M 013	190	2.4	1.6	16	40	32.00
LP40M 014	190	2.4	1.6	20	40	32.00
LP40M 015	190	2.4	1.6	30	40	32.00
LP40M 016	200	2.4	1.6	30	40	32.00
LP40M 017	210	2.4	1.6	25	40	35.00
LP40M 018	210	2.4	1.6	30	40	35.00
LP40M 019	216	2.4	1.8	30	64*	52.00
LP40M 020	220	2.4	1.6	30	40	40.50
LP40M 021	230	2.8	1.8	30	48	41.50
LP40M 022	235	2.8	1.8	25	48	41.50
LP40M 023	235	2.8	1.8	30	48	41.50
LP40M 024	240	2.8	1.8	30	48	41.50
LP40M 025	250	2.8	1.8	30	60	47.00

Για χρήση σε μηχανές: Φορητά πριόνια, σοκοροκόφτες.

Εφαρμογές: Για τεμαχισμό πάνελ διπλής όψης και κοπή συμπαγών προϊόντων εξέλασης ή σωλήνων.

LP60M δίσκοι με ικανοποιητικό αριθμό δοντιών και ιδιαίτερα κατάλληλοι τόσο για κοπή με τα νερά όσο και κόντρα στα νερά.

LP80M δίσκοι κοπής προφίλ αλουμινίου και μη σιδηρούχων μετάλλων, με πάχος 2 - 5mm και πολυμερικά υλικά ως 20 mm.

LP85M Συνιστούμε ο δίσκος να βρίσκεται πάνω από το υλικό κοπής. Δόντια επίπεδα τριπλά με αρνητική γωνία κοπής -6°.

Υλικό κοπής: Πάνελ διπλής όψης, αλουμίνιο και μη σιδηρούχα μέταλλα.

LP90M Για ξηρά κοπή συμπαγών προϊόντων εξέλασης ή σωλήνων μέχρι 4mm πάχος. Δόντια επίπεδα τριπλά με θετική γωνία κοπής 0°. **Υλικό κοπής:** Σιδηρούχα μέταλλα και μαλακό χάλυβα.

Η συγκράτηση του κομματιού να γίνεται με μόρσα (LP80M & LP90M)

Η διαδικασία παραγεμίματος των εγκοπών σιγασμού είναι πατενταρισμένη. Αθόρυβοι Χωρίς κραδασμούς Βελτιωμένη ποιότητα κοπής Μεγαλύτερη διάρκεια ζωής



LP60M



LP80M

ΤΥΠΟΣ	ΔΙΑΜΕΤΡΟΣ	[B] ΔΟΝΤΙΟΥ	[b] ΠΑΧΟΣ ΔΙΣΚΟΥ	ΤΡΥΠΑ	Z	€
LP60M 002	Ø280	2.8	1.8	30	64	63.00
LP60M 006	Ø305	2.8	1.8	30	96	82.00
LP80M 002	Ø280	2.8	2.2	30	64	63.00
LP80M 003	Ø300	2.8	2.2	30	96	76.00
LP85M 001	Ø150	2.8	2.0	20	42	43.50
LP85M 003	Ø180	2.8	2.0	30	48	47.00
LP85M 004	Ø190	2.8	2.0	30	54	50.00
LP85M 005	Ø200	2.8	2.0	30	54	50.00
LP85M 006	Ø210	2.8	2.0	30	54	52.00
LP85M 007	Ø230	2.8	2.0	30	64	60.00
LP85M 008	Ø280	2.8	2.0	30	84	83.00
LP90M 002	Ø160	2.0	1.6	20	30	44.50
LP90M 005	Ø210	2.0	1.6	30	40	53.00
LP90M 006	Ø230	2.2	1.8	30	44	63.00



LP85M

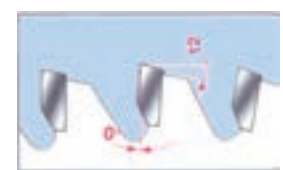









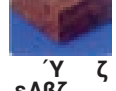

LP90M

ΕΠΙΛΟΓΗ ΣΕΙΡΑΣ ΔΙΣΚΩΝ ΣΥΜΦΩΝΑ ΜΕ ΤΟ ΥΛΙΚΟ ΚΟΠΗΣ

ΤΥΠΟΣ	ΕΙΔΟΣ ΥΛΙΚΟΥ ΚΟΠΗΣ	ΣΥΜΒΟΛΑ			
LM σελ. 161 - 162	ΓΙΑ ΞΥΛΟ ΣΥΜΠΑΓΕΣ				
		ΜΑΛΑΚΟ ΞΥΛΟ	ΣΚΛΗΡΟ ΞΥΛΟ		
Lu1 σελ. 162 - 164	ΓΙΑ ΞΥΛΟ ΣΥΜΠΑΓΕΣ				
		ΜΑΛΑΚΟ ΞΥΛΟ	ΣΚΛΗΡΟ ΞΥΛΟ		
Lu2 σελ. 164 - 166	ΓΙΑ ΠΑΝΕΛ ΚΑΙ ΠΑΡΑΓΩΓΑ ΞΥΛΟΥ				
		ΜΑΛΑΚΟ ΞΥΛΟ	ΣΚΛΗΡΟ ΞΥΛΟ	ΝΟΒΟΠΑΝ	ΚΟΝΤΡΑ ΠΛΑΚΕ
Lu3 σελ. 166 - 167	ΓΙΑ ΜΕΛΑΜΙΝΕΣ ΜΟΝΗΣ ΚΑΙ ΔΙΠΛΗΣ ΟΨΗΣ				
		ΜΕΛΑΜΙΝΗ		ΜΕΛΑΜΙΝΗ ΔΙΠΛΗΣ ΟΨΗΣ	
LI σελ. 167 - 168	ΠΡΟΚΟΨΕΙΣ ΓΙΑ ΜΕΛΑΜΙΝΕΣ ΔΙΠΛΗΣ ΟΨΗΣ				
		ΜΕΛΑΜΙΝΗ ΔΙΠΛΗΣ ΟΨΗΣ			
FI σελ. 169	ΔΙΣΚΟΣ ΓΙΑ ΛΑΜΕΛΟ				
LU4 σελ. 169	ΓΙΑ ΠΛΑΣΤΙΚΑ ΥΛΙΚΑ ΚΑΙ ΠΑΡΑΓΩΓΑ				
		ΠΛΑΣΤΙΚΟ	ΠΛΕΞΙΓΚΛΑΣ		
Lu5 σελ. 169 - 170	ΑΛΟΥΜΙΝΙΟ & ΜΗ - ΣΙΔΗΡΟΥΧΑ ΜΕΤΑΛΛΑ				
		ΠΡΟΦΙΛ ΑΛΟΥΜΙΝΙΟΥ	ΠΡΟΦΙΛ ΑΛΟΥΜΙΝΙΟΥ	ΑΛΟΥΜΙΝΙΟ	
Lu6 σελ. 170	ΓΙΑ ΣΙΔΗΡΟΥΧΑ ΥΛΙΚΑ ΚΑΙ ΜΑΛΑΚΟ ΧΑΛΥΒΑ				
		ΣΩΛΗΝΕΣ	ΠΡΟΦΙΛ	ΣΙΔΕΡΕΝΙΕΣ ΓΩΝΙΕΣ	ΣΤΡΟΓΓΥΛΟΙ ΣΩΛΗΝΕΣ

ΕΝΔΕΙΚΤΙΚΟΣ ΠΙΝΑΚΑΣ ΕΠΙΛΟΓΗΣ ΔΙΣΚΟΥ

Ανάλογα το υλικό, το (Φ) φινιρίσμα* {(M): Μέτριο (K): Καλό (A): Άριστο} & το πάχος κοπής	ΥΛΙΚΟ	ΤΥΠΟΣ		Φ*	ΠΑΧΟΣ ΚΟΠΗΣ / ΔΙΑΜΕΤΡΟ ΔΙΣΚΟΥ							
		ΠΑΛΙΟΣ	ΝΕΟΣ		Ø150	Ø200	Ø250	Ø300	Ø305	Ø350	Ø400	Ø450
 θλη υακ, θ (η αθ†)	ΚΟΠΗ ΚΑΤΑ ΜΗΚΟΣ	LU02M	LU2A	M	20	20	30	40		50	55	60
			LU2B	K	-	-	30	40		50	-	-
		LM45M	LU1F	A	-	-	30	30		30	-	-
		LM46M	LU1D	K	-	-	40	50		60	-	-
		LM47M	LU1C	K	-	-	40	50		60	70	-
		LM54M	LM04	M	-	-	-	60		80	100	-
		LM58M	LU1D/LU1E	K	-	-	-	50		-	-	-
		LM63M	LM03	M	-	-	50	70		100	-	-
		LM64M	LM05	K	-	-	50	70		100	-	-
		LM65M	LM04	K	-	-	50	70		100	-	-
LM66M		A	-	-	-	70		100	-	-		
 θύβ...ζ ελβζ	ΚΟΠΗ ΣΤΟ ΚΟΝΤΡΑ	LU02M	LU2A	A	20	30	40	50		60	70	-
		LU06M	LU2B	A	-	30	40	50		60	70	-
		LU10M	LU2C	A	20	30	40	45		50	60	-
 γ ελβζ	ΚΟΠΗ ΚΑΤΑ ΜΗΚΟΣ	LM50M	LM01	A	-	35	40	50		-	-	-
		LM63M	LM03	K	-	-	50	70		100	-	-
 ζ ελβζ	ΚΟΠΗ ΣΤΟ ΚΟΝΤΡΑ	LU09M	LU2D	A	20	25	30	40		50	-	-
		LU33M	LU1H	A	-	-	30	40		50	-	80
 ΕΠΕΝΔΥΜΕΝΟ ΞΥΛΟ (λαμινέ, με κατλαμά)		LU02M	LU2A	M	20	25	30	40		50	60	-
		LU09M	LU2D	A	20	25	30	30		30	-	-
		LU10M	LU2C	A	20	25	30	30		30	-	-
 δζ ί ζ υ α δ		LU06M	LU2B	K	-	25	30	30		30	30	-
		LU09M	LU2D	A	10	20	25	25		25	-	-
		LU10M	LU2C	A	10	20	30	30		30	30	-
		LU11M	LU3D	A	-	20	30	30		30	-	60
		LU02M	LU2A	M	20	25	30	40		50	55	-
		LU06M	LU2B	K	-	25	30	40		50	60	-
		LU10M	LU2C	A	20	25	30	40		50	60	-
 ΕΠΕΝΔΥΜΕΝΟ ΝΟΒΟΠΑΝ		LU10M	LU2C	A	20	25	30	40		50	60	-
		LU11M	LU3D	K	-	20	30	30		30	-	-
		LU12MSS	LU3A	A	-	-	30	30		30	-	-
		LU13MSS	LU3B	A	-	-	30	30		30	-	-
		LU27M	LU3E	K	-	-	30	30		30	-	-
		LU10M	LU2C	K	20	25	30	40		50	60	-
 MDF		LU11M	LU3D	K	-	20	30	30		30	-	-
		LU12MSS	LU3A	A	-	-	30	30		30	-	-
		LU13MSS	LU3B	A	-	-	30	30		30	-	-
		LU27M	LU3E	K	-	-	30	30		30	-	-
		LU02M	LU2A	M	20	25	30	40		50	55	60
 ζ δ ι ρ α υ β α ύ ,,		LU06M	LU2B	K	-	25	30	40		50	60	-
		LU09M	LU2D	A	20	25	30	40		50	-	-
		LU10M	LU2C	A	20	25	30	40		50	60	-
		LU11M	LU3D	A	-	20	30	30		30	-	-
 ΠΛΑΣΤΙΚΑ		LU09M	LU2D	M	10	10	10	10		10	-	-
		LU10M	LU2C	M	10	10	10	10		10	10	-
			LU4A	A	-	-	35	35		-	-	-
ΑΛΟΥΜΙΝΙΟ ΜΗ ΣΙΔΗΡΟΥΧΑ ΜΕΤΑΛΛΑ		LU20M	LU5D	K	-	-	5	5		5	-	-
		LU21M	LU5A	K	-	-	2 - 10	2 - 10		2 - 10	2 - 10	2 - 10
		LU22M	LU5B	K	-	-	2 - 5	2 - 5		2 - 5	2 - 5	2 - 5
ΣΙΔΗΡΟΥΧΑ ΥΛΙΚΑ			LU6A	A					40			

ΔΙΣΚΟΙ ΜΙΚΡΟΥ ΠΑΧΟΥΣ ΜΕ ΞΥΡΑΦΑΚΙΑ

Εφαρμογές: Δίσκοι κατάλληλοι για κοπή με τα νερά. Χάρη στο μικρό πάχος μειώνουν αισθητά τα πριονίδια και την σπατάλη υλικού. Δεν είναι κατάλληλοι για παραμορφωμένη ξυλεία.

Χρήση σε μηχανές: Πολυδίσκοι με μονό ή διπλό άξονα, μηχανές διαμόρφωσης.



Δόντια: Επίπεδο δόντι με περιοριστή κλωτσήματος.

Υλικό κοπής: Μαλακό και σκληρό, στεγνό ξύλο, με ανώτατο ποσοστό υγρασίας 10-12%.



ΤΥΠΟΣ	ΔΙΑΜΕΤΡΟΣ	[B] ΠΑΧΟΣ [b] ΔΟΝΤΙΟΥ ΔΙΣΚΟΥ	ΤΡΥΠΑ	ΑΥΛΑΚΩΣΕΙΣ	Z	€
LM01 0100	Ø180	2.2 1.6	40	2ch 12x5	16+2	41.00
LM01 0200	Ø200	2.2 1.6	40	2ch 12x5	16+2	43.00



Δόντια: Δόντια με εναλλασσόμενο φάλτσο 10°.

Υλικό κοπής: Μαλακό και σκληρό στεγνό ξύλο, με ανώτατο ποσοστό υγρασίας 15%.

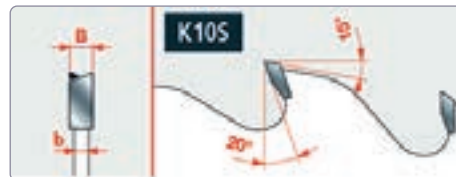

ΤΥΠΟΣ	ΔΙΑΜΕΤΡΟΣ	[B] ΠΑΧΟΣ [b] ΔΟΝΤΙΟΥ ΔΙΣΚΟΥ	ΤΡΥΠΑ	ΟΠΕΣ ΑΥΛΑΚΩΣΕΙΣ	Z	€
LM03 0400	Ø250	2.8 2.0	70	4ch 21x5	16+4	65.00
LM03 0800	Ø300	2.8 2.0	60	4ch 21x5	20+4	78.00
*LM63M FC3	Ø300	2.8 2.0	60	4ch 21x5	20+4	78.00
LM03 1300	Ø350	3.0 2.2	30	2ch 10x4	24+4	100.00



ΔΙΣΚΟΙ ΜΕ ΞΥΡΑΦΑΚΙΑ

Εφαρμογές: Δίσκοι κατάλληλοι για κοπή με τα νερά.

Χρήση σε μηχανές: Πολυδίσκοι με μονό ή διπλό άξονα.



Δόντια: Δόντια με εναλλασσόμενο φάλτσο 10°.

Υλικό κοπής: Μαλακό και σκληρό στεγνό ξύλο, με ανώτατο ποσοστό υγρασίας 15%.

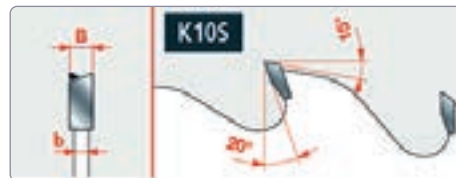

ΤΥΠΟΣ	ΔΙΑΜΕΤΡΟΣ	[B] ΠΑΧΟΣ [b] ΔΟΝΤΙΟΥ ΔΙΣΚΟΥ	ΤΡΥΠΑ	ΑΥΛΑΚΩΣΕΙΣ	Z	€
LM04 0300	Ø250	3.2 2.2	70	4ch 21x5	20+4	71.00
*LM65M DD3	Ø250	3.2 2.2	70	4ch 21x5	20+7	71.00
LM04 0600	Ø300	3.2 2.2	60	4ch 21x5	24+4	82.00
*LM65M FC3	Ø300	3.2 2.2	60	4ch 21x5	24+4	82.00
LM04 0700	Ø300	3.2 2.2	70	4ch 21x5	24+4	82.00
LM04 0800	Ø300	3.2 2.2	80	2ch 13x5+2ch 21x5	24+4	82.00
*LM65M FE3	Ø300	3.2 2.2	80	12,5x4+21x5	24+4	82.00
LM04 1300	Ø350	3.5 2.5	70	4ch 21x5	28+6	115.00
LM04 1500	Ø400	4.0 2.8	30		28+6	140.00



ΔΙΣΚΟΙ ΜΕ ΞΥΡΑΦΑΚΙΑ

Εφαρμογές: Δίσκοι κατάλληλοι για κοπή με τα νερά ξυλείας μεγάλου πάχους. Ενδείκνυται για πριστήρια, για κοπή ξυλείας με υγρασία μεγαλύτερη από 10%.

Χρήση σε μηχανές: Πολυδίσκοι με μονό ή διπλό άξονα.

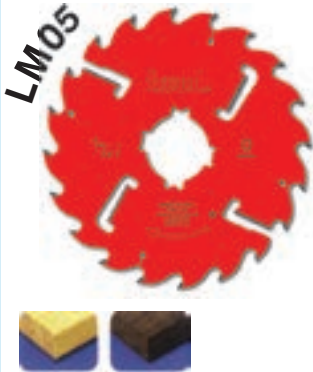

Δόντια: Επίπεδο δόντι.

Υλικό κοπής: Μαλακό και σκληρό ξύλο, υγρό ή με μακριές ίνες.

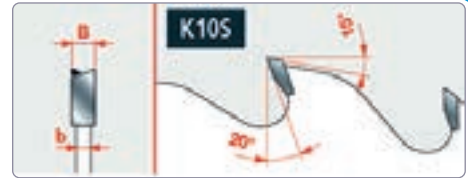

ΤΥΠΟΣ	ΔΙΑΜΕΤΡΟΣ	[B] ΠΑΧΟΣ [b] ΔΟΝΤΙΟΥ ΔΙΣΚΟΥ	ΤΡΥΠΑ	ΑΥΛΑΚΩΣΕΙΣ	Z	€
LM05 0100	Ø250	3.4 2.2	30	2CH 10x4	16+4	69.00
*LM64M DA3	Ø250	3.4 2.2	30		16+4	69.00
LM05 0300	Ø250	3.4 2.2	70	4CH 21x5	16+4	69.00
LM05 0500	Ø300	3.4 2.2	30		20+4	83.00
*LM64M FA3	Ø300	3.4 2.2	30	2CH 10x4	20+4	83.00
LM05 0700	Ø300	3.4 2.2	70	4CH 21x5	20+4	83.00
*LM64M FD3	Ø300	3.4 2.2	70	4CH 21x5	20+4	83.00
LM05 1100	Ø350	3.7 2.5	30	2CH 10x4	20+6	110.00
*LM64M HA3	Ø350	3.7 2.5	30		20+6	110.00
LM05 1400	Ø350	3.7 2.5	70	4CH 21x5	20+6	110.00
*LM64M HD3	Ø350	3.5 2.5	70		24+6	110.00

Εφαρμογές: Για κοπή στα νερά σε υγρά ή στεγνά ξύλα με άριστο φινίρισμα. Για βαριά χρήση, ειδικά για κατασκευή παλετών. Κατάλληλος για λεύκα. Με επικάλυψη Teflon και επαναστατική σχεδίαση που δίνει μεγάλη διάρκεια ζωής και αθόρυβη λειτουργία.



ΤΥΠΟΣ	ΔΙΑΜΕΤΡΟΣ	ΠΑΧΟΣ	ΤΡΥΠΑ	Z	€
*LM66M FD3	Ø300	3.2	70	24+4	82.00

ΔΙΣΚΟΙ ΚΟΠΗΣ ΓΙΑ ΣΥΜΠΑΓΕΣ ΞΥΛΟ

„ΞΧ” επ’χή: Δίσκοι για κοπή με τα νερά.

Χρήση σε μηχανές: Πριόνια πάγκου, πολυδίσκοι με μονό ή διπλό άξονα.

FT01 : 2/7/42 + 2/9/46,4 + 2/10/60

FT02 : 2/9/46,4 + 2/10/60



Δόντια: Δόντια με εναλλασσόμενο φάλτσο 10°, θετική γωνία κοπής και περιοριστή κλωστήματος.

Υλικό κοπής: Μαλακό και σκληρό ξύλο συμπαγές, ακόμα και με χαλαρούς ρόζους.



ΤΥΠΟΣ	ΔΙΑΜΕΤΡΟΣ	[B] ΠΑΧΟΣ [b] ΔΟΝΤΙΟΥ ΔΙΣΚΟΥ	ΤΡΥΠΑ	ΟΠΕΣ ΑΣΦΑΛΙΣΗΣ	Z	€
LU1C 0100	Ø250	3.2 2.2	30	FT01	22	50.00
LU1C 0400	Ø300	3.2 2.2	30	FT01	26	67.00
LU1C 1000	Ø350	3.5 2.5	30	FT02	30	82.00
LU1C 1100	Ø350	3.5 2.5	35		30	82.00
LU1C 1300	Ø400	4.0 2.8	30	2/10/60	34	97.00

ΔΙΣΚΟΙ ΚΟΠΗΣ ΓΙΑ ΣΥΜΠΑΓΕΣ ΞΥΛΟ

Εφαρμογές: Δίσκοι για κοπή με τα νερά.

Χρήση σε μηχανές: Πριόνια πάγκου, πολυδίσκοι με μονό ή διπλό άξονα.

FT01 : 2/7/42 + 2/9/46,4 + 2/10/60
FT02 : 2/9/46,4 + 2/10/60



Δόντια: Δόντια με εναλλασσόμενο φάλτσο 10° και θετική γωνία κοπής.

Υλικό κοπής: Μαλακό και σκληρό ξύλο συμπαγές, εξωτικά ξύλα χωρίς χαλαρούς ρόζους.



ΤΥΠΟΣ	ΔΙΑΜΕΤΡΟΣ	[B] ΠΑΧΟΣ [b] ΔΟΝΤΙΟΥ ΔΙΣΚΟΥ	ΤΡΥΠΑ	ΟΠΕΣ ΑΣΦΑΛΙΣΗΣ	Z	€
LU1D 0100	Ø250	3.2 2.2	30	FT01	24	50.00
LU1D 0200	Ø250	3.2 2.2	70	4CH 21x5	24	50.00
LU1D 0500	Ø300	3.2 2.2	30	FT01	28	69.00
LU1D 0800	Ø300	3.2 2.2	70	4CH 21x5	28	69.00
*LM58M FD3	Ø300	3.2 2.2	70	4CH 21x5	28	69.00
LU1D 1100	Ø350	3.5 2.5	30	FT02	32	87.00

ΔΙΣΚΟΙ ΚΟΠΗΣ ΓΙΑ ΣΥΜΠΑΓΕΣ ΞΥΛΟ - ΜΙΚΡΟΥ ΠΑΧΟΥΣ

Εφαρμογές: Δίσκοι για κοπή με τα νερά (LU1E-LU1F) και κόντρα στα νερά (LU1H).

Το μικρό πλάτος κοπής βοηθάει στην ευκολότερη προώθηση του ξύλου.

Χρήση σε μηχανές: Πριόνια πάγκου, φορητά.



Δόντια: Επίπεδο δόντι με θετική γωνία κοπής και περιοριστή κλωστήματος.

Υλικό κοπής: Μαλακό και σκληρό στεγνό ξύλο συμπαγές, ακόμα και με χαλαρούς ρόζους.



ΤΥΠΟΣ	ΔΙΑΜΕΤΡΟΣ	[B] ΠΑΧΟΣ [b] ΔΟΝΤΙΟΥ ΔΙΣΚΟΥ	ΤΡΥΠΑ	ΟΠΕΣ ΑΣΦΑΛΙΣΗΣ	Z	€
LU1E 0300	Ø300	2.7 1.8	30	FT01	28	48.00



Δόντια: Δόντια με εναλλασσόμενο φάλτσο 10° και θετική γωνία κοπής.

Υλικό κοπής: Μαλακό και σκληρό στεγνό ξύλο συμπαγές, χωρίς χαλαρούς ρόζους



ΤΥΠΟΣ	ΔΙΑΜΕΤΡΟΣ	[B] ΠΑΧΟΣ [b] ΔΟΝΤΙΟΥ ΔΙΣΚΟΥ	ΤΡΥΠΑ	ΟΠΕΣ ΑΣΦΑΛΙΣΗΣ	Z	€
LU1F 0100	Ø250	2.5 1.6	30	FT01	24	43.50
LU1F 0200	Ø300	2.7 1.8	30	FT01	28	53.00



Δόντια: Δόντια με εναλλασσόμενο φάλτσο 15° με θετική γωνία κοπής.

Υλικό κοπής: Μαλακό και σκληρό στεγνό συμπαγές ξύλο.



ΤΥΠΟΣ	ΔΙΑΜΕΤΡΟΣ	[B] ΠΑΧΟΣ [b] ΔΟΝΤΙΟΥ ΔΙΣΚΟΥ	ΤΡΥΠΑ	ΟΠΕΣ ΑΣΦΑΛΙΣΗΣ	Z	€
LU1H 1100	Ø300	2.8 2.0	30	FT01	72	80.00

ΔΙΣΚΟΙ ΚΟΠΗΣ ΓΙΑ ΚΟΡΝΙΖΕΣ ΑΠΟ ΣΥΜΠΑΓΕΣ ΞΥΛΟ

FT01 : 2/7/42 + 2/9/46,4 + 2/10/60
FT02 : 2/9/46,4 + 2/10/60

Εφαρμογές: Δίσκοι για κοπή κόντρα στα νερά. Δεν αφήνουν αγκίθες ούτε προκαλούν σπασίματα στα άκρα και γι' αυτό χρησιμοποιούνται όπου απαιτείται τέλεια εφαρμογή των στοιχείων, ακόμα και με υλικά καλυμμένα από βερνίκι, λεπτό στρώμα γύψου ή άλλων ευαίσθητων και λειαντικών υλικών.

Χρήση σε μηχανές: Φαλτσοπρίονα μονής ή διπλής κεφαλής.



Δόντια: Δόντια με εναλλασσόμενο φάλτσο 20° με θετική γωνία κοπής.

Υλικό κοπής: Μαλακό και σκληρό ξύλο.



ΤΥΠΟΣ	ΔΙΑΜΕΤΡΟΣ	[B] ΔΟΝΤΙΟΥ	[b] ΠΑΧΟΣ ΔΙΣΚΟΥ	ΤΡΥΠΑ	ΟΠΕΣ ΑΣΦΑΛΙΣΗΣ	Z	€
LU1I 0300	Ø250	2.95	2.5	30	FT02	80	84.00
LU1I 0600	Ø300	2.95	2.5	30	FT02	96	100.00
LU1I 0900	Ø350	3.45	3.0	30	FT02	108	125.00

ΔΙΣΚΟΙ ΚΟΠΗΣ ΓΙΑ ΠΑΝΕΛ ΑΠΟ ΞΥΛΟ ΚΑΙ ΠΑΡΑΓΩΓΑ ΞΥΛΟΥ

Εφαρμογές: Δίσκοι για κοπή με τα νερά και κόντρα στα νερά.

Χρήση σε μηχανές: Φαλτσοπρίονα, φορητά πρίονα.

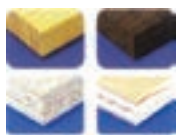

Δόντια: Δόντια με εναλλασσόμενο φάλτσο 10°, LU2A 3500 15°, με θετική γωνία κοπής.

Υλικό κοπής: Μαλακό και σκληρό ξύλο, κοντραπλακέ, νοβοπάν.

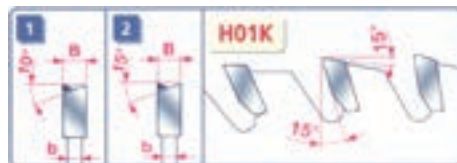

ΤΥΠΟΣ	ΔΙΑΜΕΤΡΟΣ	[B] ΔΟΝΤΙΟΥ	[b] ΠΑΧΟΣ ΔΙΣΚΟΥ	ΤΡΥΠΑ	ΟΠΕΣ ΑΣΦΑΛΙΣΗΣ	Z	€
LU2A 0100	Ø150	3.2	2.2	30	2/7/42	24	37.00
LU2A 0500	Ø180	3.2	2.2	30	2/7/42	30	43.50
LU2A 0800	Ø200	3.2	2.2	30	2/7/42	34	48.00
LU2A 1300	Ø220	3.2	2.2	30	2/7/42	34	55.00
LU2A 1700	Ø250	3.2	2.2	30	FT01	40	57.00
LU2A 2100	Ø300	3.2	2.2	30	FT01	48	79.00
LU2A 2800	Ø350	3.5	2.5	30	FT02	54	105.00
LU2A 3000	Ø350	3.5	2.5	35		54	105.00
*LU02MSS IE3	Ø350	3.5	2.5	35		54	105.00
LU2A 3300	Ø400	4.0	2.8	30	2/10/60	60	130.00
LU2A 3500	Ø450	4.4	3.0	30	2/10/60	54	175.00
LU2A 3600	Ø450	4.4	3.0	30	2/10/60	66	200.00

ΔΙΣΚΟΙ ΚΟΠΗΣ ΓΙΑ ΠΑΝΕΛ ΑΠΟ ΞΥΛΟ ΚΑΙ ΠΑΡΑΓΩΓΑ ΞΥΛΟΥ

Εφαρμογές: Δίσκοι για κοπή με τα νερά και κόντρα στα νερά.

Χρήση σε μηχανές: Φαλτσοπρίονα, φορητά πρίονια.

FT01 : 2/7/42 + 2/9/46,4 + 2/10/60

FT02 : 2/9/46,4 + 2/10/60



Δόντια: Δόντια με εναλλασσόμενο φάλτσο 15°, με θετική γωνία κοπής.

Υλικό κοπής: Μαλακό, σκληρό και εξωτικό ξύλο συμπαγές, κοντραπλακέ, νοβοπάν.



ΤΥΠΟΣ	ΔΙΑΜΕΤΡΟΣ	[B] ΠΑΧΟΣ [b]	ΔΟΝΤΙΟΥ ΔΙΣΚΟΥ	ΤΡΥΠΑ	ΟΠΕΣ ΑΣΦΑΛΙΣΗΣ	Z	€
LU2B 0200	Ø180	3.2	2.2	30	2/7/42	42	46.50
LU2B 0300	Ø200	3.2	2.2	30	2/7/42	48	52.00
LU2B 0500	Ø250	3.2	2.2	30	FT01	48	60.00
LU2B 0700	Ø250	3.2	2.2	30	FT01	60	71.00
LU2B 0900	Ø300	3.2	2.2	30	FT01	60	73.00
LU2B 1100	Ø300	3.2	2.2	30	FT01	72	86.00
LU2B 1400	Ø350	3.5	2.5	30	FT02	72	90.00
LU2B 1600	Ø350	3.5	2.5	30	FT02	84	115.00
LU2B 1900	Ø400	4.0	2.8	30	2/10/60	96	145.00
LU2B 2400	Ø350	3.5	2.5	35		84	115.00

Εφαρμογές: Δίσκοι για κοπή κόντρα στα νερά.

Χρήση σε μηχανές: Φαλτσοπρίονα, φορητά πρίονια.



Δόντια: Δόντια με εναλλασσόμενο φάλτσο 15° με θετική γωνία κοπής.

Υλικό κοπής: Μαλακό, σκληρό και εξωτικό ξύλο συμπαγές, κοντραπλακέ, νοβοπάν, θερμοπλαστικά, MDF μονής όψης.



ΤΥΠΟΣ	ΔΙΑΜΕΤΡΟΣ	[B] ΠΑΧΟΣ [b]	ΔΟΝΤΙΟΥ ΔΙΣΚΟΥ	ΤΡΥΠΑ	ΟΠΕΣ ΑΣΦΑΛΙΣΗΣ	Z	€
LU2C 0600	Ø200	3.2	2.2	30	2/7/42	64	63.00
LU2C 1200	Ø250	3.2	2.2	30	FT01	80	89.00
LU2C 1500	Ø300	3.2	2.2	30	FT01	96	100.00
LU2C 1600	Ø300	3.2	2.2	35		96	100.00
LU2C 1700	Ø300	3.2	2.2	30	FT01	120	110.00
LU2C 2000	Ø350	3.5	2.5	30	FT02	108	130.00
LU2C 2100	Ø400	3.8	2.8	30	2/10/60	120	150.00

ΔΙΣΚΟΙ ΚΟΠΗΣ ΓΙΑ ΠΑΝΕΛ ΑΠΟ ΞΥΛΟ ΚΑΙ ΠΑΡΑΓΩΓΑ ΞΥΛΟΥ

ΜΙΚΡΟΥ ΠΑΧΟΥΣ

Εφαρμογές: Δίσκοι για κοπή κόντρα στα νερά.

Χρήση σε μηχανές: Φαλτσοπρίονα, φορητά πρίονα.

FT01 : 2/7/42 + 2/9/46,4 + 2/10/60

FT02 : 2/9/46,4 + 2/10/60

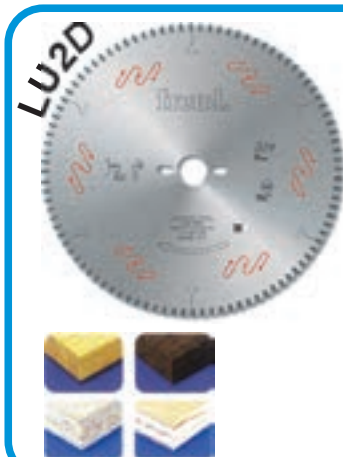

Δόντια: Δόντια με εναλλασσόμενο φάλτσο 15°, με θετική γωνία κοπής.

Υλικό κοπής: Μαλακό, σκληρό και εξωτικό ξύλο συμπαγές, κοντραπλακέ, νοβοπάν, θερμοπλαστικά, MDF μονής όψης.



ΤΥΠΟΣ	ΔΙΑΜΕΤΡΟΣ	[B] ΠΑΧΟΣ [b] ΔΟΝΤΙΟΥ ΔΙΣΚΟΥ	ΤΡΥΠΑ	ΟΠΕΣ ΑΣΦΑΛΙΣΗΣ	Z	€
LU2D 0100	Ø150	2.0	1.4	30	2/7/42	48 46.50
LU2D 0200	Ø180	2.0	1.4	30	2/7/42	56 47.00
LU2D 0400	Ø200	2.2	1.6	30	2/7/42	64 56.00
LU2D 0700	Ø250	2.5	1.8	30	FT01	80 87.00

ΔΙΣΚΟΙ ΚΟΠΗΣ ΓΙΑ ΠΑΝΕΛ ΔΙΠΛΗΣ ΟΨΗΣ

Εφαρμογές: Δίσκοι για τεμαχισμό πάνελ διπλής όψης, με τέλειο φινίρισμα και στις δύο όψεις **χωρίς πρόκοψη**. Οι δίσκοι διαθέτουν αντηχητικές και αντικραδασμικές εγκοπές.

Χρήση σε μηχανές: Φαλτσοπρίονα, κατακόρυφα τεμαχιστικά.



Δόντια: Δόντια με εναλλασσόμενο φάλτσο 38°, με μεταβλητή γωνία κοπής ανάλογα με τη διάμετρο.

Υλικό κοπής: Πάνελ διπλής όψης με επικάλυψη ιδιαίτερα εύθραυστη, με καπλαμά ή λουστραρισμένα.



ΤΥΠΟΣ	ΔΙΑΜΕΤΡΟΣ	[B] ΠΑΧΟΣ [b] ΔΟΝΤΙΟΥ ΔΙΣΚΟΥ	α	ΤΡΥΠΑ	ΟΠΕΣ ΑΣΦΑΛΙΣΗΣ	Z	€
LU3A 0100	Ø220	3.2	2.2	-5°	30	2/7/42	64 78.00
LU3A 0200	Ø250	3.2	2.2	-2°	30	FT01	80 87.00
LU3A 0300	Ø300	3.2	2.2	2°	30	FT01	96 110.00
LU3A 0400	Ø350	3.5	2.5	5°	30	FT02	108 140.00



Δόντια: Δόντια κωνικά-τραπεζοειδή με κοίλο πρόσωπο και θετική γωνία κοπής

Υλικό κοπής: Πάνελ διπλής όψης με επικάλυψη σκληρή και λειαντική.

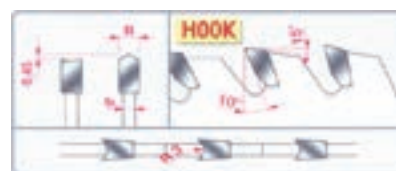

ΤΥΠΟΣ	ΔΙΑΜΕΤΡΟΣ	[B] ΠΑΧΟΣ [b] ΔΟΝΤΙΟΥ ΔΙΣΚΟΥ	ΤΡΥΠΑ	ΟΠΕΣ ΑΣΦΑΛΙΣΗΣ	Z	€
LU3B 0100	Ø220	3.2	2.2	30	2/7/42	42 74.00
*LU13MSS DB3	Ø220	3.2	2.2	30	FT01	42 74.00
LU3B 0200	Ø250	3.2	2.2	30	FT01	48 87.00
LU3B 0300	Ø303	3.2	2.2	30	FT01	60 110.00

ΔΙΣΚΟΙ ΚΟΠΗΣ ΓΙΑ ΠΑΝΕΛ ΔΙΠΛΗΣ ΟΨΗΣ

Εφαρμογές: Δίσκοι για τεμαχισμό πάνελ διπλής όψης **με χρήση πρόκοψης**, ειδικά για μελαμίνες, με καλό φινίρισμα και μεγάλη διάρκεια κοπής. Όλοι οι τύποι με γωνία 5° για κοπή μέχρι 30mm.

Οι τύποι LU3D 1400 & LU3D 1700 με γωνία 10° για κοπή μέχρι 40mm.

Χρήση σε μηχανές: Φαλτσοπρίονα, οριζόντια τεμαχιστικά.

FT01 : 2/7/42 + 2/9/46,4 + 2/10/60

FT02 : 2/9/46,4 + 2/10/60



Δόντια: Δόντια επίπεδα-τραπεζοειδή Με θετική γωνία κοπής.

Υλικό κοπής: Πάνελ διπλής όψης.



ΤΥΠΟΣ	ΔΙΑΜΕΤΡΟΣ	[B] ΔΟΝΤΙΟΥ	[b] ΠΑΧΟΣ ΔΙΣΚΟΥ	α	ΤΡΥΠΑ	ΟΠΕΣ ΑΣΦΑΛΙΣΗΣ	Z	€
LU3D 0100	Ø200	3.2	2.2	5°	30	2/7/42	64	66.00
LU3D 0200	Ø220	3.2	2.2	5°	30	2/7/42	64	71.00
LU3D 0400	Ø250	3.2	2.2	5°	30	FT01	80	89.00
LU3D 0600	Ø300	3.2	2.2	5°	30	FT01	96	110.00
LU3D 0700	Ø300	3.2	2.2	5°	35		96	110.00
LU3D 0900	Ø350	3.5	2.5	5°	30	FT02	108	135.00
LU3D 1700	Ø350	3.5	2.5	10°	30	FT01	108	135.00

Εφαρμογές: Δίσκοι για τεμαχισμό πάνελ διπλής όψης **χωρίς πρόκοψη**, μέχρι πάχος 40mm. Ιδιαίτερα κατάλληλοι για μελαμίνες.

Χρήση σε μηχανές: Φαλτσοπρίονα, οριζόντια τεμαχιστικά, κατακόρυφα τεμαχιστικά.

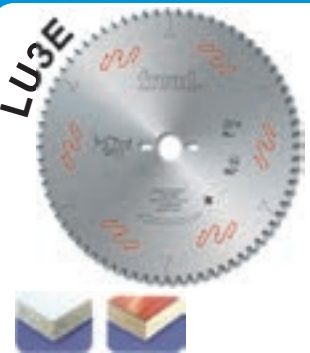

Δόντια: Δόντια επίπεδα-τραπεζοειδή με αρνητική γωνία κοπής.

Υλικό κοπής: Πάνελ διπλής όψης.



ΤΥΠΟΣ	ΔΙΑΜΕΤΡΟΣ	[B] ΔΟΝΤΙΟΥ	[b] ΠΑΧΟΣ ΔΙΣΚΟΥ	ΤΡΥΠΑ	ΟΠΕΣ ΑΣΦΑΛΙΣΗΣ	Z	€
LU3E 0100	Ø220	3.2	2.2	30	2/7/42	56	67.00
LU3E 0200	Ø250	3.2	2.2	30	FT01	60	71.00
LU3E 0300	Ø300	3.2	2.2	30	FT01	72	87.00
LU3E 0400	Ø350	3.5	2.5	30	FT01	84	110.00

ΔΙΣΚΟΙ ΠΡΟΚΟΨΗΣ ΜΕ ΕΠΙΚΛΙΝΗ ΔΟΝΤΙΑ

Εφαρμογές: Δίσκοι πρόκοψης για πάνελ με εύθραστη επικάλυψη από πλαστικό.

Χρήση σε μηχανές: Τεμαχιστικά, γωνιάστρες και μασφιέρες.



Δόντια: Επικλινές δόντι με θετική γωνία κοπής. (MD αριστερής κοπής - MS δεξιάς κοπής)

Υλικό κοπής: Πάνελ διπλής όψης από νοβοπάν ή MDF.



ΤΥΠΟΣ	ΔΙΑΜΕΤΡΟΣ	[B] ΔΟΝΤΙΟΥ	[b] ΠΑΧΟΣ ΔΙΣΚΟΥ	ΤΡΥΠΑ	Z	€
LI13MD AA3	Ø100	3.2	2.2	20	24	38.50
LI13MS AA3	Ø100	3.2	2.2	20	24	38.50
LI13MD BA3	Ø125	3.2	2.2	20	30	47.00
LI13MS BA3	Ø125	3.2	2.2	20	30	47.00
LI13MD DA3	Ø150	3.2	2.2	30	48	62.00
LI13MS DA3	Ø150	3.2	2.2	30	48	62.00

ΔΙΣΚΟΙ ΠΡΟΚΟΨΗΣ ΡΥΘΜΙΖΟΜΕΝΟΙ

Εφαρμογές: Δίσκοι πρόκοψης για πάνελ διπλής όψης.

Χρήση σε μηχανές: Τεμαχιστικά οριζόντια με τον άξονα του δίσκου πρόκοψης σταθερό.
Μέγιστο βάθος πρόκοψης 2mm.



Δόντια: Δόντια με εναλλασσόμενο φάλτσο 5° και θετική γωνία κοπής.

Υλικό κοπής: Πάνελ διπλής όψης από νοβοπάν ή MDF.



ΤΥΠΟΣ	ΔΙΑΜΕΤΡΟΣ	[B] ΠΑΧΟΣ ΔΟΝΤΙΟΥ	ΤΡΥΠΑ	Z	€
LI16M BA3	Ø100	2.8-3.6	20	12+12	87.00
LI16M CA3	Ø105	2.8-3.6	20	10+10	79.00
LI16M AA3	Ø120	2.8-3.6	20	12+12	87.00



ΔΙΣΚΟΙ ΠΡΟΚΟΨΗΣ ΜΕ ΕΠΙΚΛΙΝΗ ΔΟΝΤΙΑ

Εφαρμογές: Δίσκοι πρόκοψης για πάνελ διπλής όψης με επικάλυψη από πλαστικό ή θερμοσκληρυνόμενη ρητίνη.

Χρήση σε μηχανές: Τεμαχιστικά οριζόντια.



Δόντια: Επίπεδο δόντι με θετική γωνία κοπής.

Υλικό κοπής: Πάνελ διπλής όψης από νοβοπάν ή MDF.

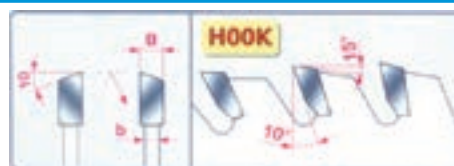

ΤΥΠΟΣ	ΔΙΑΜΕΤΡΟΣ	[B] ΠΑΧΟΣ ΔΟΝΤΙΟΥ	[b] ΠΑΧΟΣ ΔΙΣΚΟΥ	ΤΡΥΠΑ	Z	€
LI22MD KC3	Ø150	3.2	2.2	30	36	56.00
LI22MS KC3	Ø150	3.2	2.2	30	36	56.00
LI22MD NC3	Ø180	3.2	2.2	30	42	71.00
LI22MS NC3	Ø180	3.2	2.2	30	42	71.00
LI22MD PC3	Ø200	3.2	2.2	30	48	74.00
LI22MS PC3	Ø200	3.2	2.2	30	48	74.00



ΔΙΣΚΟΙ ΠΡΟΚΟΨΗΣ ΚΩΝΙΚΟΙ

Εφαρμογές: Δίσκοι πρόκοψης για πάνελ διπλής όψης.

Χρήση σε μηχανές: Τεμαχιστικά οριζόντια με πρόκοψη που επιτρέπουν την κατακόρυφη ρύθμιση της πρόκοψης ανάλογα με το πάχος του κυρίως δίσκου κοπής.



Δόντια: Δόντια επίπεδα-τραπεζοειδή με θετική γωνία κοπής.

Υλικό κοπής: Πάνελ διπλής όψης από νοβοπάν ή MDF.



ΤΥΠΟΣ	ΔΙΑΜΕΤΡΟΣ	[B] ΠΑΧΟΣ ΔΟΝΤΙΟΥ	[b] ΠΑΧΟΣ ΔΙΣΚΟΥ	ΤΡΥΠΑ	Z	€
LI25M31 DA3	Ø115	3.1-4.3	2.2	20	24	45.00
LI25M31 EA3	Ø120	3.1-4.3	2.2	20	24	42.00
LI25M31 EB3	Ø120	3.1-4.3	2.2	22	24	42.00
LI25M31 FA3	Ø125	3.1-4.3	2.2	20	24	43.50
LI25M34 FA3	Ø125	3.4-4.6	2.2	20	24	45.00
LI25M34 KC3	Ø150	3.4-4.6	2.2	30	36	64.00



ΔΙΣΚΟΣ ΓΙΑ ΛΑΜΕΛΟ

Εφαρμογές: Δίσκος με περιοριστή κλωστήματος για καλής ποιότητας εγκοπές. Για κοπή κόντρα και παράλληλα στα νερά.

FI02M



Υλικό κοπής: Μαλακό και σκληρό ξύλο, νοβοπάν, μελαμίνες και MDF.

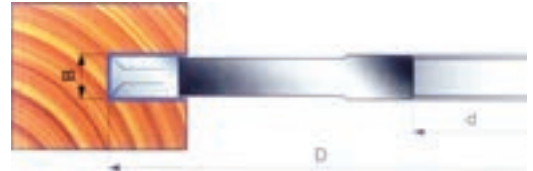

ΤΥΠΟΣ	ΔΙΑΜΕΤΡΟΣ(D)	ΠΑΧΟΣ ΔΟΝΤΙΟΥ(B)	ΤΡΥΠΑ(d)	Z	€
FI02M BX3	Ø100	3.95	22	6	33.50

ΔΙΣΚΟΙ ΓΙΑ ΚΟΠΗ ΠΛΑΣΤΙΚΩΝ

FT01 : 2/7/42 + 2/9/46,4 + 2/10/60

FT02 : 2/9/46,4 + 2/10/60

Εφαρμογές: Δίσκοι με αρνητική γωνία κοπής κατάλληλοι για κοπή πλαστικών υλικών. Οι ειδικές διαστάσεις των δοντιών επιτρέπουν κοπή με τέλειο φινιρίσμα, χωρίς λιώσιμο ή γρατζούνισμα του υλικού. Για σωστή κοπή ο δίσκος πρέπει να εξέχει περίπου 30mm από το υλικό κοπής.

Χρήση σε μηχανές: Φαλτσοπρίονα, φορητά πρίονια.

LU4A



Δόντια: Δόντια επίπεδα-τραπεζοειδή με αρνητική γωνία κοπής.

Υλικό κοπής: Πλαστικές ύλες και πλεξιγκλάς.



ΤΥΠΟΣ	ΔΙΑΜΕΤΡΟΣ	[B] ΔΟΝΤΙΟΥ	[b] ΠΑΧΟΣ ΔΙΣΚΟΥ	ΤΡΥΠΑ	ΟΠΕΣ ΑΣΦΑΛΙΣΗΣ	Z	€
LU4A 0100	Ø250	2.8	2.2	30	FT01	80	87.00
LU4A 0200	Ø300	2.8	2.2	30	FT01	96	98.00

ΔΙΣΚΟΙ ΓΙΑ ΚΟΠΗ ΑΛΟΥΜΙΝΙΟΥ & ΜΗ ΣΙΔΗΡΟΥΧΩΝ ΜΕΤΑΛΛΩΝ

Εφαρμογές: Για κοπή συμπαγών προϊόντων εξέλασης με πάχος από 2 έως 10 mm.

Χρήση σε μηχανές: Φαλτσοπρίονα μονά ή διπλά με μηχανική συγκράτηση του κομματιού.

LU5A



Δόντια: Δόντια επίπεδα-τραπεζοειδή με θετική γωνία κοπής.

Υλικό κοπής: Αλουμίνιο και μη σιδηρούχα μέταλλα.



ΤΥΠΟΣ	ΔΙΑΜΕΤΡΟΣ	[B] ΔΟΝΤΙΟΥ	[b] ΠΑΧΟΣ ΔΙΣΚΟΥ	ΤΡΥΠΑ	ΟΠΕΣ ΑΣΦΑΛΙΣΗΣ	Z	€
LU5A 1700	Ø400	3.5	3.0	32	2/11/63	96	135.00
LU5A 2200	Ø450	4.0	3.2	32	2/11/63	108	210.00
LU5A 2600	Ø500	4.0	3.2	32	2/11/63	120	225.00

ΔΙΣΚΟΙ ΓΙΑ ΚΟΠΗ ΑΛΟΥΜΙΝΙΟΥ & ΜΗ ΣΙΔΗΡΟΥΧΩΝ ΜΕΤΑΛΛΩΝ

FT01 : 2/7/42 + 2/9/46,4 + 2/10/60
 FT02 : 2/9/46,4 + 2/10/60

Εφαρμογές: Για κοπή προφίλ και σωλήνων με πάχος από 2 έως 5 mm και πάνελ από πολυμερή, πάχους έως 20 mm.

Χρήση σε μηχανές: Φαλτσοπρίονα μονά ή διπλά με μηχανική συγκράτηση του κομματιού.



Δόντια: Δόντια επίπεδα-τραπεζοειδή με θετική γωνία κοπής.

Υλικό κοπής: Αλουμίνιο και μη σιδηρούχα μέταλλα, πολυμερή υλικά.

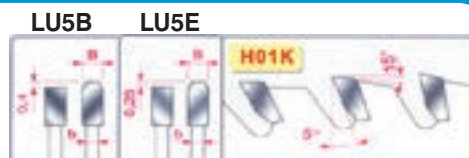

ΤΥΠΟΣ	ΔΙΑΜΕΤΡΟΣ	[B] ΠΑΧΟΣ [b] ΔΟΝΤΙΟΥ ΔΙΣΚΟΥ	ΤΡΥΠΑ	ΟΠΕΣ ΑΣΦΑΛΙΣΗΣ	Z	€
LU5B 0300	Ø250	3.5	3.0	32	2/11/63	80 84.00
LU5E 0100	Ø250	2.8	2.2	30	FT01	100 78.00
LU5B 0900	Ø300	3.5	3.0	32	2/11/63	96 110.00
LU5E 0700	Ø300	3.0	2.5	30	FT02	120 98.00
LU5B 1700	Ø350	3.5	3.0	32	2/11/63	108 125.00
LU5B 2300	Ø400	3.5	3.0	32	2/11/63	120 140.00
LU5B 2800	Ø450	4.0	3.2	32	2/11/63	128 200.00
LU5B 3200	Ø500	4.0	3.2	32	2/11/63	140 240.00

Εφαρμογές: Για κοπή προφίλ και σωλήνων με πάχος μέχρι 3mm. Συνιστούμε ο δίσκος να βρίσκεται πάνω από το υλικό κοπής.

Χρήση σε μηχανές: Φαλτσοπρίονα με χειρωνακτική ή μηχανική συγκράτηση του κομματιού.



Δόντια: Δόντια επίπεδα-τραπεζοειδή με αρνητική γωνία κοπής.

Υλικό κοπής: Αλουμίνιο και μη σιδηρούχα μέταλλα.



ΤΥΠΟΣ	ΔΙΑΜΕΤΡΟΣ	[B] ΠΑΧΟΣ [b] ΔΟΝΤΙΟΥ ΔΙΣΚΟΥ	ΤΡΥΠΑ	ΟΠΕΣ ΑΣΦΑΛΙΣΗΣ	Z	€
LU5D 0800	Ø250	3.5	3.0	30	FT02	80 84.00
LU5D 0900	Ø250	3.5	3.0	32	2/11/63	80 84.00
LU5D 1200	Ø300	3.5	3.0	30	FT02	96 105.00
LU5D 1300	Ø300	3.5	3.0	32	2/11/63	96 105.00
LU5D 1500	Ø330	3.5	3.0	30	FT02	104 120.00
LU5D 1700	Ø350	3.5	3.0	30	FT02	108 120.00
LU5D 1800	Ø350	3.5	3.0	32	2/11/63	108 120.00

ΔΙΣΚΟΙ ΓΙΑ ΚΟΠΗ ΣΙΔΗΡΟΥΧΩΝ ΜΕΤΑΛΛΩΝ

Εφαρμογές: Για ξηρά κοπή (χωρίς ψυκτικό/λιπαντικό) συμπαγών προϊόντων εξέλασης ή σωλήνων, με πάχος μέχρι 4mm. Βεβαιωθείτε για την καλή συγκράτηση του κομματιού.

Χρήση σε μηχανές: Φαλτσοπρίονα με χειροκίνητη προώθηση.



Δόντια: Δόντια επίπεδα-τραπεζοειδή.

Υλικό κοπής: Σιδηρούχα μέταλλα, μαλακό χάλυβα, χαλκό κλπ.



ΤΥΠΟΣ	ΔΙΑΜΕΤΡΟΣ	[B] ΠΑΧΟΣ [b] ΔΟΝΤΙΟΥ ΔΙΣΚΟΥ	ΤΡΥΠΑ	Z	€
LU6A 1100	Ø305	2.6	2.2	25,4	60 115.00
LU6A 1200	Ø305	2.6	2.2	25,4	80 125.00



ΠΡΟΣΑΡΜΟΣΤΙΚΑ ΔΑΧΤΥΛΙΔΙΑ



ΤΥΠΟΣ	ΕΞΩΤΕΡΙΚΗ	ΕΣΩΤΕΡΙΚΗ	ΠΑΧΟΣ	€
BL15M20160	Ø 20	16	1.5	4.00
*BL20M3016030	Ø 30	16	2	4.00
BL20M3020030	Ø 30	20	2	4.00
BL20M3025030	Ø 30	25	2	4.00
BL20M3230032	Ø 32	30	2	4.00
BL25M50254	Ø 50	25,4	2.5	5.00
BL20M5040	Ø 50	40	2	5.00
BL20M6030	Ø 60	30	2	5.00
BL20M6050	Ø 60	50	2	5.00
BL25M70254	Ø 70	25,4	2.5	5.00

ΞΥΡΑΦΙΑ

ΣΕΙΡΑ CG01M

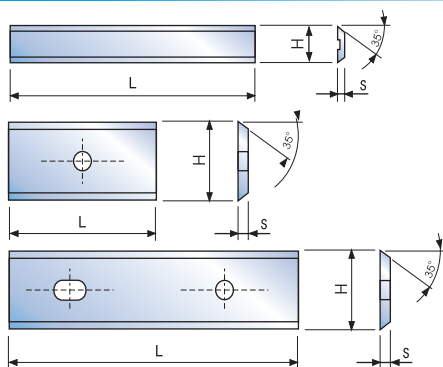

Εφαρμογές: Για μοριοσανίδες, MDF, αφρικανικά ξύλα.

ΤΥΠΟΣ	L	H	S	Z	€
CG01M DA3	20	12	1.5	2	2.60
CG01M EA3	30	12	1.5	2	3.20
CG01M LA3	40	12	1.5	2	4.70
CG01M FA3	50	12	1.5	2	4.55
*CG01M GA3	60	12	1.5	2	6.30

ΣΕΙΡΑ CG05M

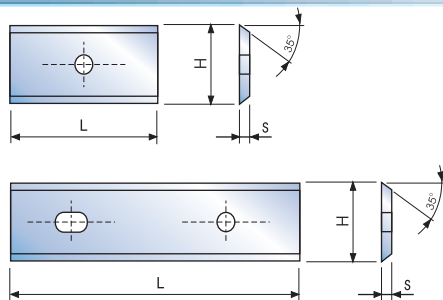

Εφαρμογές: Για μελαμίνες και πάνελ

ΤΥΠΟΣ	L	H	S	Z	€
CG05M DA3	20	12	1.5	2	2.85
CG05M EA3	30	12	1.5	2	3.70
CG05M FA3	50	12	1.5	2	5.80



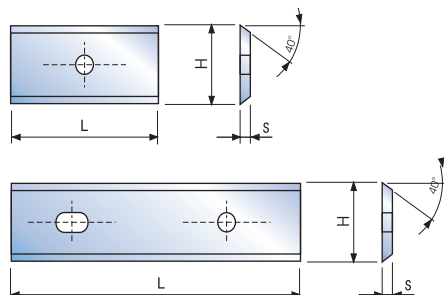









ΣΕΙΡΑ CG06M



Εφαρμογές: Για μαλακά και σκληρά ξύλα

ΤΥΠΟΣ	L	H	S	Z	€
CG06M CA3	20	12	1.5	2	2.60
CG06M DA3	30	12	1.5	2	3.65
CG06M EA3	40	12	1.5	2	5.30
CG06M FA3	50	12	1.5	2	5.10
CG06M GA3	60	12	1.5	2	6.50

ΕΝΔΕΙΚΤΙΚΟΣ ΠΙΝΑΚΑΣ ΕΠΙΛΟΓΗΣ

ΣΥΜΒΟΛΑ	ΤΥΠΟΣ	ΠΕΡΙΓΡΑΦΗ	ΣΥΜΒΟΛΑ	ΤΥΠΟΣ	ΠΕΡΙΓΡΑΦΗ
	04 σελ. 173	ΜΑΧΑΙΡΑΚΙ ΔΙΠΛΗΣ ΑΥΛΑΚΩΣΗΣ		38 σελ. 174	ΜΑΧΑΙΡΑΚΙ ΔΙΑΜΟΡΦΩΣΗΣ ΑΚΜΩΝ “ΚΛΑΣΣΙΚΟΥ ΤΥΠΟΥ”
	PC04MD σελ. 173	ΜΑΧΑΙΡΑΚΙ ΓΙΑ ΦΩΛΙΕΣ ΜΕΝΤΕΣΕΔΩΝ Ή ΤΥΦΛΕΣ ΟΠΕΣ ΣΕ ΞΥΛΟ Ή ΠΑΡΑΓΩΓΟ ΞΥΛΟΥ		39 σελ. 175	ΜΑΧΑΙΡΑΚΙ ΓΙΑ ΔΙΑΚΟΣΜΗΤΙΚΑ ΑΥΛΑΚΙΑ
				39 σελ. 175	ΜΑΧΑΙΡΑΚΙ ΓΙΑ ΣΤΕΝΑ ΔΙΑΚΟΣΜΗΤΙΚΑ ΑΥΛΑΚΙΑ
				39 σελ. 175	ΜΑΧΑΙΡΑΚΙ ΓΙΑ ΚΛΑΣΣΙΚΑ ΔΙΑΚΟΣΜΗΤΙΚΑ ΑΥΛΑΚΙΑ
	30 σελ. 173	ΜΑΧΑΙΡΑΚΙ ΓΙΑ ΚΟΙΛΟ ΠΡΟΦΙΛ		39 σελ. 175	ΜΑΧΑΙΡΑΚΙ ΜΕ ΡΟΥΛΕΜΑΝ ΓΙΑ ΔΙΑΚΟΣΜΗΤΙΚΑ ΑΥΛΑΚΙΑ
	18 σελ. 174	ΜΑΧΑΙΡΑΚΙ ΓΙΑ ΚΟΙΛΑ ΑΥΛΑΚΙΑ		99 σελ. 175 & 176	ΜΑΧΑΙΡΑΚΙ ΓΙΑ ΔΗΜΙΟΥΡΓΙΑ ΑΥΛΑΚΩΣΕΩΝ ΣΕ ΠΑΝΕΛ ΠΟΡΤΑΣ
	82 σελ. 174	ΜΑΧΑΙΡΑΚΙ ΓΙΑ ΗΜΙΣΤΡΟΓΓΥΛΑ ΚΟΡΔΟΝΙΑ		40 σελ. 176	ΜΑΧΑΙΡΑΚΙ ΓΙΑ ΔΙΑΜΟΡΦΩΣΗ Ή “ΣΠΑΣΙΜΟ” ΑΚΜΩΝ

Υλικό κοπής: Για κάθε υλικό που προέρχεται από ξύλο, πάνελ, σκληρά και μαλακά ξύλα.
Κάντε περισσότερα περάσματα αν χρειάζεται να αφαιρεθεί μεγάλη ποσότητα υλικού.

ΜΑΧΑΙΡΑΚΙΑ ΔΙΠΛΗΣ ΑΥΛΑΚΩΣΗΣ*

Εφαρμογές: Χάρη στον ειδικό χάλυβα του κορμού, τα “micro-grain” βίντια και την επικάλυψη Teflon, τα μαχαιράκια αυτά προσφέρουν εξαιρετική αντοχή, μεγάλη διάρκεια και λιγότερες τριβές κατά τη λειτουργία. Η ακρίβεια της γωνίας κοπής εγγυάται τέλειο φινιρίσμα ενώ η “περίεργη” κλίση στο κάτω μέρος του κοπτικού άκρου εξασφαλίζει εύκολο και ακριβές φρεζάρισμα.

Χρήση σε μηχανές: Για αυτόματες και CNC φρέζες, ρούτερ χειρός και φορητά ρούτερ σε πάγκο.

ΤΥΠΟΣ	A	D	h	H	€
04-14225	1/4	13	25	63	18.00
04-14325	1/4	14	19	56.0	18.00
04-14525	1/4	14	31.8	68.2	18.00
04-14925	1/4	16	19	51	18.00
04-15125	1/4	18	20	52	20.00

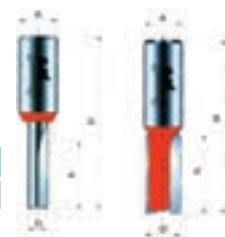

ΜΑΧΑΙΡΑΚΙ ΓΙΑ ΦΩΛΙΕΣ ΜΕΝΤΕΣΕΔΩΝ Ή ΤΥΦΛΕΣ ΟΠΕΣ ΣΕ ΞΥΛΟ Ή ΠΑΡΑΓΩΓΟ ΞΥΛΟΥ*

ΤΥΠΟΣ	D	H	A	Z	€
PC04MD353P	35	57.5	10	2+2	40.00

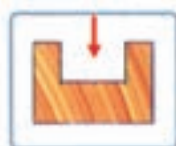

ΜΑΧΑΙΡΑΚΙΑ ΓΙΑ ΚΟΙΛΟ ΠΡΟΦΙΛ*

Εφαρμογές: Για να δώσετε στη δουλειά σας μια πιο παραδοσιακή εμφάνιση. Αλλάζοντας το ρουλεμάν και την αποστατική ροδέλα μπορείτε να πάρετε άλλη μορφή.

Χρήση σε μηχανές: Για ρούτερ χειρός και φορητά ρούτερ σε πάγκο.

ΤΥΠΟΣ	A	D	h	H	R1	∅C	€
30-30425	1/4	28.6	12.7	54.2	4.8	9.5	31.00
30-20225	1/4	31.8	15.1	56.6	8	9.5	35.00

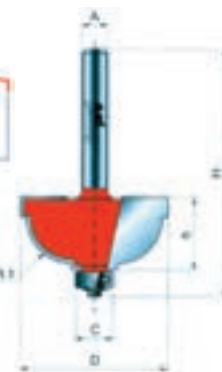

ΜΑΧΑΙΡΑΚΙΑ ΓΙΑ ΚΟΙΛΟ ΠΡΟΦΙΛ*

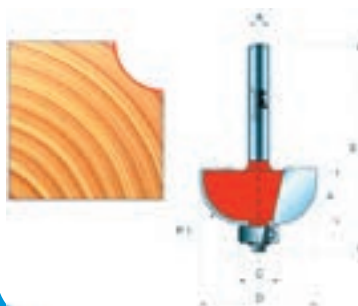

Εφαρμογές: Χάρη στην μελετημένη γωνία κοπής με κλίση προς τα πάνω, το μαχαιράκι αυτό κόβει απαλά και αποτελεσματικά, σαν μια πλάνη χειρός.

Χρήση σε μηχανές: Για ρούτερ χειρός και φορητά ρούτερ σε πάγκο με χρήση οδηγού.

ΤΥΠΟΣ	A	D	h	H	R1	∅C	€
30-10225	1/4	22.2	12.7	54.2	6.35	9.5	24.00
30-10425	1/4	31.8	12.7	55.2	9.5	12.7	30.00
30-10625	1/4	38.1	15.8	58.3	12.7	12.7	35.00

ΜΑΧΑΙΡΑΚΙΑ ΓΙΑ ΚΟΙΛΑ ΑΥΛΑΚΙΑ*

Εφαρμογές: Κάθε φορά το μαχαιράκι αυτό θα κάνει αυλάκια με τέλεια ακτίνα καμπυλότητας. Ιδανικό για διακοσμητικά σχέδια ή γράμματα.

Χρήση σε μηχανές: Για αυτόματες και CNC φρέζες, ρούτερ χειρός και φορητά ρούτερ σε πάγκο.

ΤΥΠΟΣ	A	D	h	H	R1	€
18-10025	1/4	3.2	9.5	50.5	1.6	21.00
18-10206	1/4	4.8	9.5	50.5	2.4	24.50
18-10425	1/4	6	12.7	50.8	3	22.50

ΤΥΠΟΣ	A	D	h	H	R1	€
18-10825	1/4	12	9	46	6	20.00
18-11025	1/4	15.8	11.1	50.8	8	21.00
18-11225	1/4	19	11.1	50.8	9.5	24.00

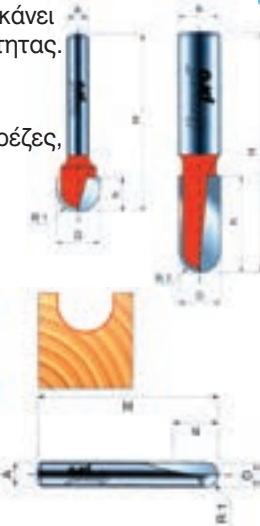
**ΜΑΧΑΙΡΑΚΙ ΓΙΑ ΗΜΙΣΤΡΟΓΓΥΛΑ ΚΟΡΔΟΝΙΑ***

Εφαρμογές: Μπορεί να χρησιμοποιηθεί για μονό στρόγγυλο κορδόνι σε ξυλεία ή για διακοσμητικό ημιστρόγγυλο σε τάβλες (θα πρέπει να χρησιμοποιηθεί κάποιος οδηγός).

Χρήση σε μηχανές: Για αυτόματες και CNC φρέζες, ρούτερ χειρός και φορητά ρούτερ σε πάγκο.

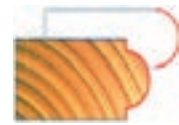

ΤΥΠΟΣ	A	D	h	H	R1	€
82-10425	1/4	22.2	19	51	4.8	29.00

ΜΑΧΑΙΡΑΚΙΑ ΔΙΑΜΟΡΦΩΣΗΣ ΑΚΜΩΝ*

Χρήση σε μηχανές: Για ρούτερ χειρός και φορητά ρούτερ σε πάγκο με χρήση οδηγού.

Εφαρμογές: Με το μαχαιράκι αυτό μπορείτε να κάνετε προφίλ μορφής S με μικρή πατούρα στο κάτω μέρος. Αλλάζοντας το ρουλεμάν μπορείτε να καταργήσετε την πατούρα.

ΤΥΠΟΣ	A	D	h	H	R1	∅C	€
38-20225	1/4	31.8	12.7	54.2	4.8	9.5	33.00
38-20425	1/4	38.1	15.8	57.4	6.4	9.5	41.00

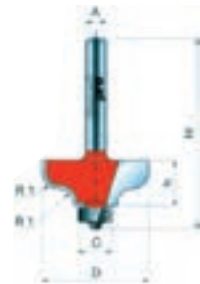

Εφαρμογές: Δώστε κλασικό αέρα στη δουλειά σας. Το Τριαξονικό Σύστημα Κοπής εξασφαλίζει ότι δεν θα εμφανιστούν καψίματα που συνδέονται με μαχαίρια αυτής της μορφής.

ΤΥΠΟΣ	A	D	h	H	R1	∅C	€
38-40225	1/4	31.8	15	56.7	3.2	12.7	31.00

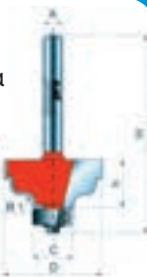

Εφαρμογές: Με χοντρά βίντια "micrograin" για να παραμείνει κοφτερό για πολύ μεγαλύτερο διάστημα. Για διαμόρφωση ακμών.

ΤΥΠΟΣ	A	D	h	H	R1	R2	∅C	€
38-60225	1/4	28.6	12.7	54.7	4	4	12.7	30.00



Εφαρμογές: Για διαμόρφωση ακμών.

ΤΥΠΟΣ	A	D	h	H	R1	∅C	€
38-30625	1/4	29.4	13.5	55.5	4	9.5	31.00
38-30425	1/4	38.9	18.3	60.3	6.4	9.5	45.00



Εφαρμογές: Το διπλής πατούρας προφίλ του προδίδει εντυπωσιακή εμφάνιση σε έπιπλα και ντουλάπια.

ΤΥΠΟΣ	A	D	h	H	R1	∅C	€
38-45225	1/4	31.8	15	56.8	3.2	9.5	36.00



ΜΑΧΑΙΡΑΚΙΑ ΔΙΑΜΟΡΦΩΣΗΣ ΑΚΜΩΝ*

Χρήση σε μηχανές: Για ρούτερ χειρός και φορητά ρούτερ σε πάγκο με χρήση οδηγού.

ΜΑΧΑΙΡΑΚΙΑ ΓΙΑ ΔΙΑΚΟΣΜΗΤΙΚΑ ΑΥΛΑΚΙΑ*

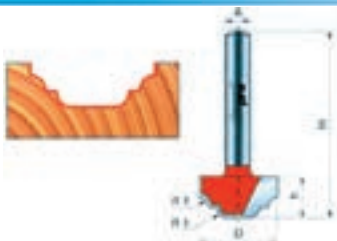

Εφαρμογές: Για διαμόρφωση ακμών ή για διακοσμητικά κανάλια σε επίπελα.

Χρήση σε μηχανές: Για αυτόματες και CNC φρέζες, ρούτερ χειρός και φορητά ρούτερ σε πάγκο.

ΤΥΠΟΣ	A	D	h	H	R1	€
39-10225	1/4	25.4	12.7	44.7	3.2	28.00

ΜΑΧΑΙΡΑΚΙΑ ΓΙΑ ΣΤΕΝΑ ΔΙΑΚΟΣΜΗΤΙΚΑ ΑΥΛΑΚΙΑ*

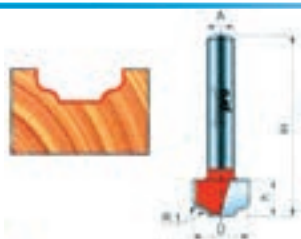

Εφαρμογές: Για διαμόρφωση ακμών ή για διακοσμητικά κανάλια σε επίπελα.

Χρήση σε μηχανές: Για αυτόματες και CNC φρέζες, ρούτερ χειρός και φορητά ρούτερ σε πάγκο.

ΤΥΠΟΣ	A	D	h	H	R1	€
39-15225	1/4	12.7	8	40	1.6	25.00
39-15425	1/4	22.2	10	42	3.2	30.00

ΜΑΧΑΙΡΑΚΙΑ ΓΙΑ ΚΛΑΣΣΙΚΑ ΔΙΑΚΟΣΜΗΤΙΚΑ ΑΥΛΑΚΙΑ*

Εφαρμογές: Για διακοσμητικά κανάλια που προσδίδουν βάθος σε κάθε επιφάνεια.

Χρήση σε μηχανές: Για αυτόματες και CNC φρέζες, ρούτερ χειρός και φορητά ρούτερ σε πάγκο.

ΤΥΠΟΣ	A	D	h	H	R1	€
39-30225	1/4	12.7	9.5	41.5	1.2	24.00
39-30425	1/4	15.8	9.5	41.5	2.4	25.00
39-30625	1/4	22.2	12	44	3.2	30.00

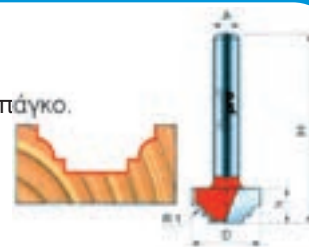

ΜΑΧΑΙΡΑΚΙ ΜΕ ΡΟΥΛΕΜΑΝ ΓΙΑ ΔΙΑΚΟΣΜΗΤΙΚΑ ΑΥΛΑΚΙΑ*

Εφαρμογές: Για διακοσμητικά κανάλια ή διαμόρφωση ακμών. Το ρουλεμάν στον άξονα επιτρέπει εύκολη χρήση οδηγού.

Χρήση σε μηχανές: Για ρούτερ χειρός και φορητά ρούτερ σε πάγκο με χρήση οδηγού.

ΤΥΠΟΣ	A	D	h	H	R1	∅C	€
39-53225	1/4	19	12.3	55	3.2	19	39.00

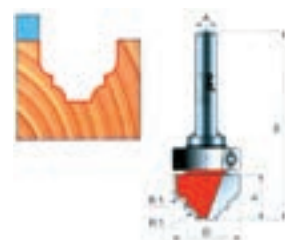

ΜΑΧΑΙΡΑΚΙΑ ΓΙΑ ΔΗΜΙΟΥΡΓΙΑ ΑΥΛΑΚΩΣΕΩΝ ΣΕ ΠΑΝΕΛ ΠΟΡΤΑΣ*

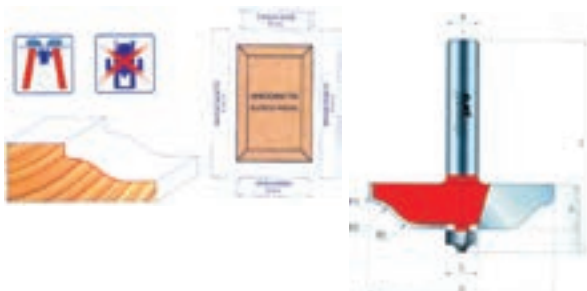

Εφαρμογές: Για διαμόρφωση ακμών σε φύλλα 19χιλ. ή για πλάκες.

Χρήση σε μηχανές: Για φορητά ρούτερ σε πάγκο με χρήση οδηγού.

ΤΥΠΟΣ	A	D	h	H	R1	R2	∅C	€
99-51050	1/2	76.2	16	64.7	2	16	12.7	88.00

ΜΑΧΑΙΡΑΚΙΑ ΓΙΑ ΔΗΜΙΟΥΡΓΙΑ ΑΥΛΑΚΩΣΕΩΝ ΣΕ ΠΑΝΕΛ ΠΟΡΤΑΣ*

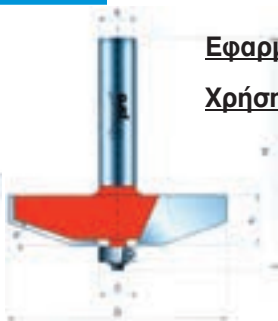

Εφαρμογές: Για διαμόρφωση ακμών σε φύλλα 19χιλ. ή για πλάκες.

Χρήση σε μηχανές: Για φορητά ρούτερ σε πάγκο με χρήση οδηγού.

ΤΥΠΟΣ	A	D	h	H	α	ØC	€
99-51550	1/2	76.2	16	64.7	18°	12.7	88.00

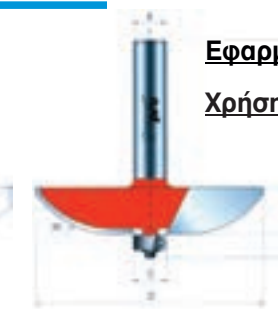

Εφαρμογές: Για διαμόρφωση ακμών σε φύλλα 19χιλ. ή για πλάκες.

Χρήση σε μηχανές: Για φορητά ρούτερ σε πάγκο με χρήση οδηγού.

ΤΥΠΟΣ	A	D	h	H	R	ØC	€
99-51850	1/2	89	16	64.7	38.1	12.7	93.00

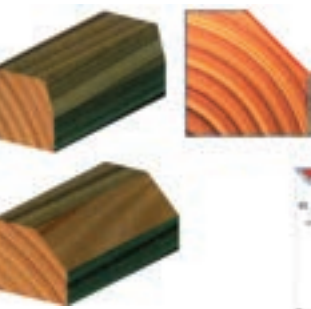

Εφαρμογές: Για φάλτσα που προσδίδουν ζωντάνια στη δουλειά. Με μεταβολή του ύψους αλλάζετε το βάθος του φάλτσου. Για κάθε υλικό που προέρχεται από ξύλο, πάνελ, σκληρά και μαλακά ξύλα.

Χρήση σε μηχανές: Για ρούτερ χειρός με χρήση οδηγού.

ΤΥΠΟΣ	A	D	h	H	α	ØC	€
40-10006	1/4	18.3	12.7	55.2	15°	12.7	22.00

ΕΞΑΡΤΗΜΑΤΑ



ΡΟΥΛΕΜΑΝ

ΤΥΠΟΣ	D	d	H	€
3102MAA9P	9.5	4.8	3.2	2.50
3102MAB9P	12.7	4.8	5	2.00



ΦΛΑΝΤΖΕΣ

ΤΥΠΟΣ	D	d	H	€
FX07MAA9P	9	4.8	2	1.00
FX07MAB9P	12	4.8	1.1	1.00



ΠΡΟΣΑΡΜΟΓΕΣ

ΤΥΠΟΣ	D	d	H	€
3105MVX250P	8	6.35	25	13.90
3105MUY250P	8	6	25	11.90
3105MRX250P	12.7	6.35	25	11.90

Υποδήματα - Ρούχα -



ΥΠΟΔΗΜΑΤΑ ΕΡΓΑΣΙΑΣ

από ΣΕΛ. 182



ΠΑΡΕΛΚΟΜΕΝΑ ΥΠΟΔΗΜΑΤΩΝ

από ΣΕΛ. 195



ΤΕΧΝΙΚΕΣ ΚΑΛΤΣΕΣ

από ΣΕΛ. 196



από ΣΕΛ. 197



ΡΟΥΧΑ ΕΡΓΑΣΙΑΣ

από ΣΕΛ. 203



Beta

2022

€

Τιμοκατάλογος
ΣΤΙΣ ΤΙΜΕΣ ΔΕΝ ΣΥΜΠΕΡΙΛΑΜΒΑΝΕΤΑΙ Φ.Π.Α.



www.beta-tools.com



Για να μπορέσετε ευκολότερα να ξεχωρίσετε τόσο τα πρωτοποριακά υλικά που χρησιμοποιούνται καθώς και τα τεχνικά χαρακτηριστικά, συμβουλευτείτε τις δύο ομάδες εικόνων :



EN ISO 2004

Υποδήματα εναρμονισμένα με τα νέα πρότυπα ασφαλείας.



SAS

Σύστημα απορρόφησης ενέργειας SAS (Shock Absorber System) με προοδευτική συμπίεση, αποτελεσματικό κατά το περπάτημα αλλά και προστατευτικό από κτυπήματα που προκαλούνται από πτώσεις, με τρία επίπεδα κρούσης.



3D

Τρισδιάστατη πολυστρωματική επένδυση (φόδρα), υψηλού αερισμού, με εξαιρετική απορρόφηση και εκρόφηση και μακρόχρονη αντοχή στη φθορά.

COMPOSITE INSOLE



Αντιδιδεισδυτική ενδιάμεση σόλα από πανίσχυρο πολυστρωματικό σύνθετο ύφασμα που παράγεται με κεραμική επεξεργασία. Αυτή η ενδιάμεση σόλα έχει τα παρακάτω χαρακτηριστικά : 100% προστασία του πέλματος σε σύγκριση με 85% κάλυψη που παρέχουν οι ατσάλινες ενδιάμεσες σόλες. Μικρότερο συνολικό βάρος και αυξημένη ευκαμψία του υποδήματος. Σημαντική θερμομόνωση που διατηρείται ακόμα και σε ακραίες θερμοκρασίες. Δεν ενεργοποιεί ανιχνευτές μετάλλων.



PLASTIC TOE

Πολυμερές προστατευτικό δακτύλων προσφέρει την ίδια προστασία από σύνθλιψη και κρούσεις όπως τα μεταλλικά προστατευτικά. Αν και ζυγίζει πολύ λιγότερο (περίπου το μισό), είναι μη μαγνητικό, δεν ενεργοποιεί ανιχνευτές μετάλλων, είναι θερμομονωτικό, ελάχιστα αγωγίμο, ανθεκτικό σε απότομες μεταβολές θερμοκρασίας, σε οξέα και υδρογονάνθρακες.



ALUMINIUM TOE

Προστατευτικό δακτύλων από αλουμίνιο.



FRESH PLUS

Ανατομικά διαμορφωμένος πάτος με μικροοπές, αντιστατικός, αντιμυκητικός. Διατηρεί το πόδι στεγνό μεταφέροντας υγρασία στο κάτω μέρος.



LEATHER

Δερμάτινος πάτος περασμένος με φυτικό λάδι με αποσβεστήρες κραδασμών από latex. Το πιο φυσικό υλικό για να ακουμπήσετε το πόδι σας.



NEW FRESH

Πάτος με μικροοπές, αντιστατικός, αντιμυκητικός, ανατομικά διαμορφωμένος που επιτελεί λειτουργία απόσβεσης των κραδασμών στην περιοχή της φτέρνας.



BLOW FEET

Πάτος θερμικά διάτρητος, ανατομικά διαμορφωμένος, αντιστατικός, αντιμυκητικός, με ενεργό άνθρακα.



WIDE-BODY

Για πλατιά πόδια (φαρδύτερος κορμός από το φυσιολογικό).



ESD

Αντιστατικά υποδήματα.



Αντιδιδεισδυτικό μέσο σόλας



Χαλύβδινο, αλουμινένιο ή πλαστικό προστατευτικό δακτύλων



Αντιστατικά υποδήματα



Απορρόφηση ενέργειας στην περιοχή της φτέρνας



Σόλα ανθεκτική σε λάδια, υδρογονάνθρακες και διαλυτικά



Αντιολισθητική σόλα



Αντοχή σε κάμψεις >60,000



Αντοχή σόλας σε επαφή με θερμά υλικά (300°C/min.)

ΠΩΣ ΝΑ ΕΠΙΛΕΞΕΤΕ ΤΑ ΠΙΟ ΚΑΤΑΛΛΗΛΑ ΥΠΟΔΗΜΑΤΑ ΑΣΦΑΛΕΙΑΣ

Βεβαιωθείτε ότι τα υποδήματα ταιριάζουν με την απαιτούμενη κατηγορία προστασίας, ανάλογα με το είδος και τον χώρο εργασίας. Παρακάτω θα βρείτε τα νέα Ευρωπαϊκά πρότυπα και όλα τα άλλα πρόσθετα χαρακτηριστικά.

ΕΥΡΩΠΑΪΚΑ ΠΡΟΤΥΠΑ (EN)

EN ISO 20344: Μέθοδοι ελέγχου και γενικές απαιτήσεις.

EN ISO 20345: Υποδήματα ασφαλείας με προστατευτικό δακτύλων ανθεκτικό σε κτυπήματα μέχρι 200 Joule.

EN ISO 20346: Προστατευτικά υποδήματα με προστατευτικό δακτύλων ανθεκτικό σε κτυπήματα μέχρι 100 Joule.

EN ISO 20347: Εργασιακά υποδήματα, χωρίς απαίτηση για προστατευτικό δακτύλων.

EN ISO 20345: Τα υποδήματα που αναμένεται να είναι εναρμονισμένα με αυτό το πρότυπο μαρκάρονται με το γράμμα "S" (Safety - Ασφαλείας). Το γράμμα "S" ακολουθείται από γράμματα ή / και αριθμούς που υποδηλώνουν την κατηγορία στην οποία ανήκουν τα υποδήματα.

SB Ελάχιστες απαιτήσεις : 200 Joule προστατευτικό δακτύλων - Επάνω μέρος από δέρμα σχισμένο κατά μήκος ή παρόμοιο. Ελάχιστο ύψος επάνω μέρους.

S1 Χαρακτηριστικά SB που συμπληρώνονται από : Αντιστατικά υποδήματα (A) - Απορρόφηση ενέργειας στην περιοχή του τακουνιού (E) - Κλειστό πίσω μέρος.

S2 Χαρακτηριστικά S1 που συμπληρώνονται από : Αδιάβροχο επάνω μέρος (WRU), μη εισχώρηση για τουλάχιστον 1 ώρα. Το αδιάβροχο του υποδήματος εξασφαλίζεται ακολουθώντας τις οδηγίες συντήρησης (βάψιμο, λίπανση κ.λ.π.)

S3 Χαρακτηριστικά S2 που συμπληρώνονται από : Αντιδιδεισδυτική ενδιάμεση σόλα ή πάτος (P) - Τρακτερωτή σόλα.

S4 Χαρακτηριστικά S1 που συμπληρώνονται από : Σόλα ανθεκτική σε υδρογονάνθρακες (ORO) - Αντιολισθητική σόλα.

S5 Χαρακτηριστικά S4 που συμπληρώνονται από : Αντιδιδεισδυτική ενδιάμεση σόλα ή πάτος (P) - Τρακτερωτή σόλα.

EN ISO 20346: Τα υποδήματα αυτά είναι βασικά τα ίδια με τα υποδήματα ασφαλείας, επειδή όμως διαθέτουν προστατευτικό δακτύλων 100 Joule μαρκάρονται με το γράμμα "P" (Protective - Προστασίας). Έτσι χαρακτηρίζονται σαν υποδήματα προστασίας. Χρησιμοποιούνται σε χώρους εργασίας που απαιτούν προστασία 100 Joule.



EN ISO 20347: Τα υποδήματα αυτά δεν διαθέτουν προστατευτικό δακτύλων και μαρκάρονται με το γράμμα "O" (Occupational Εργασίας). Έτσι θεωρούνται εργασιακά υποδήματα. Τα υποδήματα που προβλέπεται να καλύπτουν οποιαδήποτε πρόσθετη απαίτηση, φέρουν τους παρακάτω συμβολισμούς :

Τα υποδήματα που προβλέπεται να καλύπτουν οποιαδήποτε πρόσθετη απαίτηση, φέρουν τους παρακάτω συμβολισμούς:

Συμβολισμός	Πρόσθετη απαίτηση και πρότυπα ασφαλείας	EN 20345	SB	S1	S2	S3	S4	S5
		EN 20346	-	P1	P2	P3	P4	P5
		EN 20347	-	O1	O2	-	-	-
A	Αντιστατικά υποδήματα		-					
E	Απορρόφηση ενέργειας στην περιοχή του τακουνιού		-					
WRU	Δυναμικά αδιάβροχο επάνω μέρος		-	-			-	-
P	Αντιδιδεισδυτικός πάτος		-	-	-		-	
CI	Μόνωση για ψύχος		-	-	-	-	-	-
HI	Μόνωση για θερμότητα		-	-	-	-	-	-
HRO	Σόλα ανθεκτική σε θερμότητα (σε 300° C για 1 λεπτό)		-	-	-	-	-	-
I	Ηλεκτρική μόνωση (διηλεκτρική)		-	-	-	-	-	-
CR	Ανθεκτικό σε κοψίματα επάνω μέρος		-	-	-	-	-	-
FO/ORO	Σόλα ανθεκτική σε υδρογονάνθρακες, πάντα υποχρεωτικό στα EN 20345 - 20347 όπως καθορίζεται στο EN 20346							

 **ΥΠΟΧΡΕΩΤΙΚΗ ΑΠΑΙΤΗΣΗ – ΠΡΟΑΙΡΕΤΙΚΗ ΑΠΑΙΤΗΣΗ**

Τα παρακάτω τυπώνονται σε πινακίδα μέσα στα υποδήματα

		ΕΠΩΝΥΜΙΑ ΚΑΤΑΣΚΕΥΑΣΤΗ
ΣΥΜΒΟΛΟ ΕΥΡΩΠΑΪΚΗΣ ΕΝΑΡΜΟΝΙΣΗΣ	 EN 20345:1	ΕΥΡΩΠΑΪΚΟ ΠΡΟΤΥΠΟ ΑΝΑΦΟΡΑΣ
ΚΩΔΙΚΟΣ ΕΙΔΟΥΣ	7202N S1P 01-08	ΗΜΕΡΟΜΗΝΙΑ ΠΑΡΑΓΩΓΗΣ
ΚΛΑΣΗ ΠΡΟΣΤΑΣΙΑΣ		ΤΥΧΟΝ ΠΡΟΣΘΕΤΕΣ ΑΠΑΙΤΗΣΕΙΣ

Για τη διευκόλυνση στην επιλογή του καταλληλότερου τύπου υποδημάτων, σύμφωνα με τις απαιτούμενες προδιαγραφές ασφαλείας συμβουλευτείτε τον παρακάτω πίνακα.

Ύαι ...Κζ ‡ τα S1P SRC	
ι Λυζ θ	
7210 BKK	7248GK
7210 PB	7249 G**
7211 PG	7249 GK
7212FG	7250 NKK**
7212LG	7251 NKK**
7213FG	7302 NKK**
7216 BKK	7311 N**
7217FB	7313 KK**
7217FG	7313 G
7223 PEK	7313 B
7224 PEK	7319 ESD
7241 B**	7314 AF
7241 BK	7314 AB
7243 B**	7340 B
7243 BK	7340 R
7246 B**	7352 A
7246 E	7352 B
7246 BK	7353 Y
7247 B**	7361 DKK**
7247 BK	7361 UB**
7248 G**	D001*

ΚΑΤΗΓΟΡΙΑ S1P HRO SRC	
ι Λυζ θ	
7342 RKK**	7343 RKK/G**

ΚΑΤΗΓΟΡΙΑ S1 HRO SRC	
ι Λυζ θ	
7208 R**	

Ύαι ...Κζ ‡ τα S2 SRC	
ι Λυζ θ	
7225 WK**	

ΚΑΤΗΓΟΡΙΑ S3 RS SRC	
ι Λυζ θ	
7201 PN**	7243 C**
7218 FN	7243 CK
7221 PE**	7243 EN
7221 PEK	7245 BK

Ύαι ...Κζ ‡ τα S3 SRC	
ι Λυζ θ	
7200 BKK	7252 NKK
7200 PN**	7253 NKK
7201 BKK	7258 NKK**
7214 FN	7259 NKK**
7214 LN	7300 MK
7215 FN	7315 AN
7219 FY	7316 N
7220 PEK	7318 AN
7235 B**	7320 M**
7235 BK	7323 M**
7236 BK	7341N
7241 C**	7368 UM
7241 EN	D002*
7241 CK	D012*
7245 B**	

Ύαι ...Κζ ‡ τα S3 HRO SRC	
ι Λυζ θ	
7208 RK**	7345RKK**
7293 NKK**	7349 RP
7293 NG**	7350 RP
7294 NB**	7354 N
7310 CRK	7355 V

Ύαι ...Κζ ‡ τα S3 HRO HI SRC	
ι Λυζ θ	
7293 HM	7294 HM
7293 HN	7294 HN

Ύαι ...Κζ ‡ τα S3 HRO HI CI WR SRC	
ι Λυζ θ	
7294 HMC	

ΚΑΤΗΓΟΡΙΑ S3 RS WR HRO SRC	
ι Λυζ θ	
7237 WR	7238 WR

Ύαι ...Κζ ‡ τα S3 RS HRO SRC	
ΤΥΠΟΣ	
7243 CR	

ΚΑΤΗΓΟΡΙΑ S3 SRC ESD	
ι Λυζ θ	
7290 NA	7291 NA

ΚΑΤΗΓΟΡΙΑ S3 CI SRC	
ι Λυζ θ	
7239 C	

ΚΑΤΗΓΟΡΙΑ S5 SRC		
ι Λυζ θ		
7328**	7328 EA	7328 EN

ΚΑΤΗΓΟΡΙΑ O1 HRO-FO SRC	
ι Λυζ θ	
7340 R**	7340R
7340B	7341N

ΚΑΤΗΓΟΡΙΑ O2 SRC	
ι Λυζ θ	
7300 B**	D003*
7300 FT	D013*

ΚΑΤΗΓΟΡΙΑ O2 FO SRC	
ι Λυζ θ	
7241 FT	7243 FT



D001*

μποτάκια δερμάτινα, ασφαλείας



CE S1P SRC



- Χαλύβδινο προστατευτικό δακτύλων
- Χαλύβδινη αντιδραστική ενδιάμεση σόλα

D002*

μποτάκια δερμάτινα, ασφαλείας, αδιάβροχα



CE S3 SRC

ΤΥΠΟΣ	ΝΟΥΜΕΡΟ	€
από D002 37	από 37	27.00
εως D002 2*	εως 47	



- Προστατευτικό δακτύλων από συνθετικό fibreglass
- Αντιδραστική ενδιάμεση σόλα από Kevlar

D003*

μποτάκια δερμάτινα, εργασίας, αδιάβροχα



CE 02 SRC

ΤΥΠΟΣ	ΝΟΥΜΕΡΟ	€
από D003 37	από 37	19.00
εως D003 2*	εως 47	



- Χωρίς προστατευτικό δακτύλων
- Χωρίς αντιδραστική ενδιάμεση σόλα

ΤΥΠΟΣ	ΝΟΥΜΕΡΟ	€
D00137	37	21.50
D00138	38	21.50
D00139	39	21.50
D00140	40	21.50
D00141	41	21.50
D00142	42	21.50
D00143	43	21.50
D00144	44	21.50
D00145	45	21.50
D00146	46	21.50
D00147	47	21.50

D012*

υποδήματα δερμάτινα, ασφαλείας, αδιάβροχα



CE S3 SRC

ΤΥΠΟΣ	ΝΟΥΜΕΡΟ	€
από D012 37	από 37	27.00
εως D012 2*	εως 47	



- Προστατευτικό δακτύλων από συνθετικό fibreglass
- Αντιδραστική ενδιάμεση σόλα από Kevlar

D013*

μποτάκια δερμάτινα, εργασίας, αδιάβροχα



CE 02 SRC

ΤΥΠΟΣ	ΝΟΥΜΕΡΟ	€
από D013 37	από 37	19.00
εως D013 2*	εως 47	



- Χωρίς προστατευτικό δακτύλων
- Χωρίς αντιδραστική ενδιάμεση σόλα

7200BKK

υποδήματα δερμάτινα, αδιάβροχα

S3 SRC

CE

- Composite προστατευτικό δακτύλων
- Composite αντιδραστική ενδιάμεση σόλα



ΤΥΠΟΣ	ΝΟΥΜΕΡΟ	€
από B0720002	35	από 35
εως B0720002	2*	εως 48 74.00

7200PN

υποδήματα δερμάτινα, αδιάβροχα, με αδιάβροχα σουέτ ενθέματα

Imola

CE

- Composite προστατευτικό δακτύλων
- Αντιδραστική ενδιάμεση σόλα
- Composite fibre



ΤΥΠΟΣ	ΝΟΥΜΕΡΟ	€
από B0720005	35	από 35
εως B0720005	2*	εως 48 85.00

7201BKK

μπότσια δερμάτινα, αδιάβροχα

S3 SRC

CE

- Composite προστατευτικό δακτύλων
- Composite αντιδραστική ενδιάμεση σόλα



ΤΥΠΟΣ	ΝΟΥΜΕΡΟ	€
από B0720104	35	από 35
εως B0720104	2*	εως 48 78.00

7201PN

 υποδήματα δερμάτινα, αδιάβροχα, με αδιάβροχα σουέτ ενθέματα
 Σύστημα γρήγορου ανοίγματος με διπλό κλικ

Imola
S3 RS SRC

CE

- Αντιδραστική ενδιάμεση σόλα
- Composite fibre



ΤΥΠΟΣ	ΝΟΥΜΕΡΟ	€
από B0720105	41	από 41
εως B0720105	2*	εως 47 87.50

7208R

μπότσια δερμάτινα, χωρίς αντιδραστική ενδιάμεση σόλα, με λαστιχένια σόλα

S1 HRO

CE



ΤΥΠΟΣ	ΝΟΥΜΕΡΟ	€
από B0720800	39	από 39
εως B0720800	2*	εως 47 48.00

7208RK

μπότσια δερμάτινα, με λαστιχένια σόλα

S3 HRO

CE



ΤΥΠΟΣ	ΝΟΥΜΕΡΟ	€
από B0720801	39	από 39
εως B0720801	2*	εως 41 93.50

7210BKK

υποδήματα μαλακά σουέτ, διάτρητα

S1P SRC

CE

- Composite προστατευτικό δακτύλων
- Composite αντιδραστική ενδιάμεση σόλα



ΤΥΠΟΣ	ΝΟΥΜΕΡΟ	€
από B0721003	35	από 35
εως B0721003	2*	εως 48 73.00

7210PB

υποδήματα σουέτ, διάτρητα

Misano
S1P SRC

CE

- Composite προστατευτικό δακτύλων
- Αντιδραστική ενδιάμεση σόλα
- Composite fibre



ΤΥΠΟΣ	ΝΟΥΜΕΡΟ	€
από B0721004	35	από 35
εως B0721004	2*	εως 48 81.00

7211PG

υποδήματα σουέτ, διάτρητα

Mugello
S1P SRC

CE

- Composite προστατευτικό δακτύλων
- Αντιδραστική ενδιάμεση σόλα
- Composite fibre



ΤΥΠΟΣ	ΝΟΥΜΕΡΟ	€
από B0721104	35	από 35
εως B0721104	2*	εως 48 83.00

ΕΥΚΑΙΡΙΑ Προϊόν Outlet με ΜΕΓΑΛΗ ΕΚΠΤΩΣΗ όσο υπάρχει απόθεμα

* προσθέστε το νούμερο υποδήματος της επιλογής σας

ΣΤΙΣ ΤΙΜΕΣ ΔΕΝ ΠΕΡΙΛΑΜΒΑΝΕΤΑΙ Φ.Π.Α.

7212FG

υποδήματα σουέτ, διάτρητα, με ενθέματα κατά της φθοράς στην περιοχή των προστατευτικών δακτύλων



CE

- Composite προστατευτικό δακτύλων
- Αντιδιδυδευτική ενδιάμεση σόλα από composite ύφασμα



ΤΥΠΟΣ	ΝΟΥΜΕΡΟ	€
από B0721200	35	από 35
εως B0721200	2*	εως 48 71.50

7212LG

υποδήματα σουέτ γυναικεία, διάτρητα, με δικτυωτά

ενθέματα Εξαιρετικά ευλύγιστα και ελαφρά - βάρος περίπου, μέγεθος 38: 380 g
Δεν συνιστάται για βαριά χρήση (οικοδομή, γεωργία, βαριά βιομηχανία)



CE

- Composite προστατευτικό δακτύλων
- Αντιδιδυδευτική ενδιάμεση σόλα από composite ύφασμα



ΤΥΠΟΣ	ΝΟΥΜΕΡΟ	€
από B0721201	34	από 34
εως B0721201	2*	εως 42 62.50

7213FG

υποδήματα σουέτ με δικτυωτά ενθέματα υψηλής αναπνευστότητας



CE

- Composite προστατευτικό δακτύλων
- Αντιδιδυδευτική ενδιάμεση σόλα από composite ύφασμα



ΤΥΠΟΣ	ΝΟΥΜΕΡΟ	€
από B0721300	35	από 35
εως B0721300	2*	εως 48 71.50

7214FN

υποδήματα action nubuck, αδιάβροχα, με ενθέματα κατά της φθοράς στην περιοχή των προστατευτικών δακτύλων



CE

- Composite προστατευτικό δακτύλων
- Αντιδιδυδευτική ενδιάμεση σόλα από composite ύφασμα



ΤΥΠΟΣ	ΝΟΥΜΕΡΟ	€
από B0721400	35	από 35
εως B0721400	2*	εως 48 78.00

7214LN

υποδήματα σουέτ γυναικεία υδατοαπωθητικά, με ενίσχυση κατά της φθοράς στην περιοχή των προστατευτικών δακτύλων

Εξαιρετικά ευλύγιστα και ελαφρά - βάρος περίπου, μέγεθος 38: 380 g
Δεν συνιστάται για βαριά χρήση (οικοδομή, γεωργία, βαριά βιομηχανία)



CE

- Composite προστατευτικό δακτύλων
- Αντιδιδυδευτική ενδιάμεση σόλα από composite ύφασμα



ΤΥΠΟΣ	ΝΟΥΜΕΡΟ	€
από B0721401	34	από 34
εως B0721401	2*	εως 42 71.00

7215FN

μοκασίνια Action nubuck, αδιάβροχα, με ενισχυτικά επιθέματα στην περιοχή του προστατευτικού δακτύλων



CE

- Composite προστατευτικό δακτύλων
- Αντιδιδυδευτική ενδιάμεση σόλα από composite fibre



ΤΥΠΟΣ	ΝΟΥΜΕΡΟ	€
από B0721501	35	από 35
εως B0721501	2*	εως 48 79.00

7216BKK

σανδάλια μαλακά σουέτ, κλείσιμο με στραπ



CE

- Composite προστατευτικό δακτύλων
- Composite αντιδιδυδευτική ενδιάμεση σόλα



ΤΥΠΟΣ	ΝΟΥΜΕΡΟ	€
από B0721603	35	από 35
εως B0721603	2*	εως 48 71.50

7217FB

υποδήματα από δικτυωτό ύφασμα, υψηλής αναπνευστικότητας, με ενίσχυση κατά της φθοράς στην περιοχή των προστατευτικών δακτύλων

Εξαιρετικά ευλύγιστα και ελαφρά - βάρος περίπου, μέγεθος 42: 490 g
Δεν συνιστάται για βαριά χρήση (οικοδομή, γεωργία, βαριά βιομηχανία)



CE

- Composite προστατευτικό δακτύλων
- Αντιδιδυδευτική ενδιάμεση σόλα από composite ύφασμα



ΤΥΠΟΣ	ΝΟΥΜΕΡΟ	€
από B0721701	35	από 35
εως B0721701	2*	εως 48 75.50

7217FG

υποδήματα από δικτυωτό ύφασμα, υψηλής αναπνευστικότητας, με ενίσχυση κατά της φθοράς στην περιοχή των προστατευτικών δακτύλων

Εξαιρετικά ευλύγιστα και ελαφρά - βάρος περίπου, μέγεθος 42: 490 g
Δεν συνιστάται για βαριά χρήση (οικοδομή, γεωργία, βαριά βιομηχανία)



CE

- Composite προστατευτικό δακτύλων
- Αντιδιδυδευτική ενδιάμεση σόλα από composite ύφασμα



ΤΥΠΟΣ	ΝΟΥΜΕΡΟ	€
από B0721702	35	από 35
εως B0721702	2*	εως 48 75.50

ΕΥΚΑΙΡΙΑ Προϊόν Outlet με ΜΕΓΑΛΗ ΕΚΠΤΩΣΗ όσο υπάρχει απόθεμα

* προσθέστε το νούμερο υποδήματος της επιλογής σας

ΣΤΙΣ ΤΙΜΕΣ ΔΕΝ ΠΕΡΙΛΑΜΒΑΝΕΤΑΙ Φ.Π.Α.

7218FN

μποτάκια Action nubuck, υδατοαπωθητικά, με ενθέματα κατά της φθοράς στην περιοχή των προστατευτικών δακτύλων και γρήγορο άνοιγμα

FLEX
S3 RS SRC

- Αντιδιδεισδυτική ενδιάμεση σόλα από composite ύφασμα

CE

- Composite προστατευτικό δακτύλων



ΤΥΠΟΣ	ΝΟΥΜΕΡΟ	€
από B0721800	35	από 35
εως B0721800	2*	εως 48 81.50

7219FY

υποδήματα από μικροίνες, αδιάβροχα, με ενίσχυση κατά της φθοράς στην περιοχή των προστατευτικών δακτύλων. Εξαιρετικά ευλύγιστα και ελαφρά - βάρος περίπου, μέγεθος 42: 490 g Δεν συνιστάται για βαριά χρήση (οικοδομή, γεωργία, βαριά βιομηχανία)

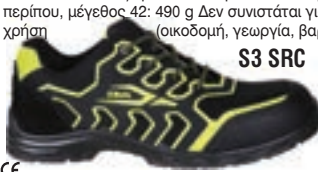
S3 SRC
FLEX EVOLUTION

NEO

CE

- Composite προστατευτικό δακτύλων
- Αντιδιδεισδυτική ενδιάμεση σόλα από composite ύφασμα



ΤΥΠΟΣ	ΝΟΥΜΕΡΟ	€
από B0721900	35	από 35
εως B0721900	2*	εως 48 78.50

7220PEK

υποδήματα δερμάτινα, υδατοαπωθητικά, με νάιλον ενθέματα και ενίσχυση κατά της φθοράς στην περιοχή των προστατευτικών δακτύλων

S3 SRC

CE

- Composite προστατευτικό δακτύλων
- Αντιδιδεισδυτική ενδιάμεση σόλα από composite ύφασμα



ΤΥΠΟΣ	ΝΟΥΜΕΡΟ	€
από B0722002	35	από 35
εως B0722002	2*	εως 48 62.00

7221PE

μποτάκια δερμάτινα, αδιάβροχα, με νάιλον ενθέματα, σύστημα γρήγορου ανοίγματος, ενισχυμένο κάλυμμα προστατευτικού δακτύλων από πολυουθεράνη & ανακλαστικό επίθεμα στη φτέρνα

ΕΥΚΑΙΡΙΑ!
Sebring
S3 RS SRC

CE

- Χαλύβδινο προστατευτικό δακτύλων
- Αντιδιδεισδυτική ενδιάμεση σόλα Composite fibre



ΤΥΠΟΣ	ΝΟΥΜΕΡΟ	€
από B0722101	40	από 40
εως B0722101	2*	εως 47 59.50

7221PEK

μποτάκια δερμάτινα, υδατοαπωθητικά, με νάιλον ενθέματα και ενίσχυση κατά της φθοράς στην περιοχή των προστατευτικών δακτύλων

S3 RS SRC

CE

- Composite προστατευτικό δακτύλων
- Αντιδιδεισδυτική ενδιάμεση σόλα από composite ύφασμα



ΤΥΠΟΣ	ΝΟΥΜΕΡΟ	€
από B0722102	35	από 35
εως B0722102	2*	εως 48 65.50

7223PEK

υποδήματα σουέτ με ενθέματα δικτυωτού υφάσματος υψηλής αναπνευστότητας και ενίσχυση κατά της φθοράς στην περιοχή των προστατευτικών δακτύλων

S1P SRC

CE

- Composite προστατευτικό δακτύλων
- Αντιδιδεισδυτική ενδιάμεση σόλα από composite ύφασμα



ΤΥΠΟΣ	ΝΟΥΜΕΡΟ	€
από B0723001	35	από 35
εως B0723001	2*	εως 48 67.50

7224PEK

υποδήματα σουέτ, διάτρητα, με ενίσχυση κατά της φθοράς στην περιοχή των προστατευτικών δακτύλων

S1P SRC

CE

- Composite προστατευτικό δακτύλων
- Αντιδιδεισδυτική ενδιάμεση σόλα από composite ύφασμα



ΤΥΠΟΣ	ΝΟΥΜΕΡΟ	€
από B0724002	35	από 35
εως B0724002	2*	εως 48 66.00

7225WK

μοκασίνια Lorica αδιάβροχα, χωρίς αντιδιδεισδυτική ενδιάμεση σόλα

ΕΥΚΑΙΡΙΑ!
S2

CE



ΤΥΠΟΣ	ΝΟΥΜΕΡΟ	€
από B0722500	38	από 38
εως B0722500	2*	εως 46 70.00

7235B

υποδήματα Action Nubuck, αδιάβροχα, με νάιλον ενθέματα

S3 SRC

CE

- Χαλύβδινο προστατευτικό δακτύλων
- Αντιδιδεισδυτική ενδιάμεση σόλα από ελαστικό χάλυβα



ΤΥΠΟΣ	ΝΟΥΜΕΡΟ	€
από B0723502	41	από 41
εως B0723502	2*	εως 45 74.00

ΕΥΚΑΙΡΙΑ Προϊόν Outlet με ΜΕΓΑΛΗ ΕΚΠΤΩΣΗ όσο υπάρχει απόθεμα

* προσθέστε το νούμερο υποδήματος της επιλογής σας

ΣΤΙΣ ΤΙΜΕΣ ΔΕΝ ΠΕΡΙΛΑΜΒΑΝΕΤΑΙ Φ.Π.Α.

7235BK

υποδήματα Action Nubuck, υδατοαπωθητικά, με ενθέματα κατά της φθοράς στην περιοχή των προστατευτικών δακτύλων

NEO



S3 SRC

CE

- Χαλύβδινο προστατευτικό δακτύλων
- Αντιδιδεισδυτική ενδιάμεση σόλα από composite ύφασμα



ΤΥΠΟΣ	ΝΟΥΜΕΡΟ	€
από B0723503	35	από 35
εως B0723503	?*	εως 48 66.00

7236BK

μποτάκια Action Nubuck, υδατοαπωθητικά, με σύστημα γρήγορου ανοίγματος και ενίσχυση κατά της φθοράς στην περιοχή των προστατευτικών δακτύλων

NEO



S3 RS SRC

CE

- Χαλύβδινο προστατευτικό δακτύλων
- Αντιδιδεισδυτική ενδιάμεση σόλα από composite ύφασμα



ΤΥΠΟΣ	ΝΟΥΜΕΡΟ	€
από B0723603	35	από 35
εως B0723603	?*	εως 48 74.50

7237WR

μποτάκια σουέτ με νάιλον ενθέματα, ανθεκτική λαστιχένια σόλα και σύστημα γρήγορου ανοίγματος



Endurance

S3 RS WR HRO SRC

CE

- Composite προστατευτικό δακτύλων
- Αντιδιδεισδυτική ενδιάμεση σόλα από composite fibre



ΤΥΠΟΣ	ΝΟΥΜΕΡΟ	€
από B0723702	35	από 35
εως B0723702	?*	εως 48 98.00

7238WR

μποτάκια σουέτ με νάιλον ενθέματα, ανθεκτική λαστιχένια σόλα και σύστημα γρήγορου ανοίγματος



Endurance

S3 RS WR HRO SRC

CE

- Composite προστατευτικό δακτύλων
- Αντιδιδεισδυτική ενδιάμεση σόλα από composite fibre



ΤΥΠΟΣ	ΝΟΥΜΕΡΟ	€
από B0723802	35	από 35
εως B0723802	?*	εως 48 100.00

7239C

Δερμάτινα μποτάκια, υδατοαπωθητικά, με μεμβράνη μόνωσης από κρύο και ενισχυμένο κάλυμμα προστατευτικού δακτύλων από πολυουρεθάνη



S3 CI SRC

CE

- Χαλύβδινο προστατευτικό δακτύλων
- Αντιδιδεισδυτική ενδιάμεση σόλα από ελαστικό χάλυβα



ΤΥΠΟΣ	ΝΟΥΜΕΡΟ	€
από B0723902	35	από 35
εως B0723902	?*	εως 48 69.50

7241B

υποδήματα δερμάτινα, με αντιδιδεισδυτική ενδιάμεση σόλα

ΕΥΚΑΙΡΙΑ!!



S1P

CE

- Χαλύβδινο προστατευτικό δακτύλων
- Αντιδιδεισδυτική ενδιάμεση σόλα από ελαστικό χάλυβα



ΤΥΠΟΣ	ΝΟΥΜΕΡΟ	€
από B0724102	37	από 37
εως B0724102	?*	εως 46 44.50

7241C

υποδήματα δερμάτινα, με αντιδιδεισδυτική ενδιάμεση σόλα

ΕΥΚΑΙΡΙΑ!!



S3 SRC

CE

- Χαλύβδινο προστατευτικό δακτύλων
- Αντιδιδεισδυτική ενδιάμεση σόλα από ελαστικό χάλυβα



ΤΥΠΟΣ	ΝΟΥΜΕΡΟ	€
από B0724105	36	από 36
εως B0724105	?*	εως 46 47.00

7241FT

υποδήματα δερμάτινα, αδιάβροχα, χωρίς προστατευτικό δακτύλων και αντιδιδεισδυτική ενδιάμεση σόλα



O2 FO SRC

CE

- Χωρίς προστατευτικό δακτύλων
- Χωρίς αντιδιδεισδυτική ενδιάμεση σόλα



ΤΥΠΟΣ	ΝΟΥΜΕΡΟ	€
από B0724106	35	από 35
εως B0724106	?*	εως 48 41.00

7241EN

υποδήματα δερμάτινα, υδατοαπωθητικά



S3 SRC

CE

- Χαλύβδινο προστατευτικό δακτύλων
- Αντιδιδεισδυτική ενδιάμεση σόλα από ελαστικό χάλυβα



ΤΥΠΟΣ	ΝΟΥΜΕΡΟ	€
από B0724108	35	από 35
εως B0724108	?*	εως 48 38.50

ΕΥΚΑΙΡΙΑ Προϊόν Outlet με ΜΕΓΑΛΗ ΕΚΠΤΩΣΗ όσο υπάρχει απόθεμα

* προσθέστε το νούμερο υποδήματος της επιλογής σας

ΣΤΙΣ ΤΙΜΕΣ ΔΕΝ ΠΕΡΙΛΑΜΒΑΝΕΤΑΙ Φ.Π.Α.

Lam

7241BK

υποδήματα δερμάτινα



CE

- Χαλύβδινο προστατευτικό δακτύλων
- Αντιδιδεισδυτική ενδιάμεση σόλα από composite ύφασμα



ΤΥΠΟΣ	ΝΟΥΜΕΡΟ	€
από B0724112	35	από 35
εως B0724112	2*	εως 48 45.50

7241CK

υποδήματα δερμάτινα, υδατοαπωθητικά



CE

- Χαλύβδινο προστατευτικό δακτύλων
- Αντιδιδεισδυτική ενδιάμεση σόλα από composite ύφασμα



ΤΥΠΟΣ	ΝΟΥΜΕΡΟ	€
από B0724115	35	από 35
εως B0724115	2*	εως 48 48.00

7243B

μπιτόκια δερμάτινα, με αντιδιδεισδυτική ενδιάμεση σόλα

ΕΥΚΑΙΡΙΑ!

CE

- Χαλύβδινο προστατευτικό δακτύλων
- Αντιδιδεισδυτική ενδιάμεση σόλα από ελαστικό χάλυβα



ΤΥΠΟΣ	ΝΟΥΜΕΡΟ	€
από B0724302	36	από 36
εως B0724302	2*	εως 40 45.00

7243C

μπιτόκια δερμάτινα, με αντιδιδεισδυτική ενδιάμεση σόλα και σύστημα για γρήγορο άνοιγμα

ΕΥΚΑΙΡΙΑ!

CE

- Χαλύβδινο προστατευτικό δακτύλων
- Αντιδιδεισδυτική ενδιάμεση σόλα από ανοξείδωτο χάλυβα



ΤΥΠΟΣ	ΝΟΥΜΕΡΟ	€
από B0724303	35	από 35
εως B0724303	2*	εως 40 49.00

7243FT

μπιτόκια δερμάτινα, αδιάβροχα, χωρίς προστατευτικό δακτύλων και αντιδιδεισδυτική ενδιάμεση σόλα



CE

- Χωρίς προστατευτικό δακτύλων
- Χωρίς αντιδιδεισδυτική ενδιάμεση σόλα



ΤΥΠΟΣ	ΝΟΥΜΕΡΟ	€
από B0724306	35	από 35
εως B0724306	2*	εως 48 41.50

7243CR

μπιτόκια δερμάτινα, αδιάβροχα, με ανθεκτική λαστιχένια σόλα και σύστημα για γρήγορο άνοιγμα



CE

- Χαλύβδινο προστατευτικό δακτύλων
- Αντιδιδεισδυτική ενδιάμεση σόλα από ελαστικό χάλυβα



ΤΥΠΟΣ	ΝΟΥΜΕΡΟ	€
από B0724307	35	από 35
εως B0724307	2*	εως 48 69.00

7243EN

μπιτόκια δερμάτινα, υδατοαπωθητικά, με γρήγορο άνοιγμα



CE

- Χαλύβδινο προστατευτικό δακτύλων
- Αντιδιδεισδυτική ενδιάμεση σόλα από ελαστικό χάλυβα



ΤΥΠΟΣ	ΝΟΥΜΕΡΟ	€
από B0724308	35	από 35
εως B0724308	2*	εως 48 40.00

7243BK

μπιτόκια δερμάτινα



CE

- Χαλύβδινο προστατευτικό δακτύλων
- Αντιδιδεισδυτική ενδιάμεση σόλα από composite ύφασμα



ΤΥΠΟΣ	ΝΟΥΜΕΡΟ	€
από B0724312	35	από 35
εως B0724312	2*	εως 48 45.00

7243CK

μπιτόκια δερμάτινα, υδατοαπωθητικά, με γρήγορο άνοιγμα



CE

- Χαλύβδινο προστατευτικό δακτύλων
- Αντιδιδεισδυτική ενδιάμεση σόλα από composite ύφασμα



ΤΥΠΟΣ	ΝΟΥΜΕΡΟ	€
από B0724313	35	από 35
εως B0724313	2*	εως 48 49.00

ΕΥΚΑΙΡΙΑ Προϊόν Outlet με ΜΕΓΑΛΗ ΕΚΠΤΩΣΗ όσο υπάρχει απόθεμα

* προσθέστε το νούμερο υποδήματος της επιλογής σας

ΣΤΙΣ ΤΙΜΕΣ ΔΕΝ ΠΕΡΙΛΑΜΒΑΝΕΤΑΙ Φ.Π.Α.

7245B

υποδήματα δερμάτινα δετά, τύπου "συγκολλητή", αδιάβροχα, με γρήγορο άνοιγμα και προστασία εμπρός με στραπ

ΕΥΚΑΙΡΙΑ!!



S3 SRC

CE

- Χαλύβδινο προστατευτικό δακτύλων
- Αντιδιδεισδυτική ενδιάμεση σόλα από ελαστικό χάλυβα



	ΝΟΥΜΕΡΟ	€
από B0724502	36	από 36
εως B0724502	?*	εως 48 56.00

7245BK

μποτάκια δερμάτινα δετά, τύπου "συγκολλητή", υδατοαπωθητικά, με γρήγορο άνοιγμα και προστασία εμπρός με στραπ



S3 RS SRC

CE

- Χαλύβδινο προστατευτικό δακτύλων
- Αντιδιδεισδυτική ενδιάμεση σόλα από composite ύφασμα



	ΝΟΥΜΕΡΟ	€
από B0724512	35	από 35
εως B0724512	?*	εως 48 56.00

7246B

υποδήματα σουέτ, διάτρητα

ΕΥΚΑΙΡΙΑ!!



S1P

CE

- Χαλύβδινο προστατευτικό δακτύλων
- Αντιδιδεισδυτική ενδιάμεση σόλα από ελαστικό χάλυβα



ΤΥΠΟΣ	ΝΟΥΜΕΡΟ	€
από B0724602	36	από 36
εως B0724602	?*	εως 40 47.50

7246E

υποδήματα σουέτ, διάτρητα



S1P SRC

CE

- Χαλύβδινο προστατευτικό δακτύλων
- Αντιδιδεισδυτική ενδιάμεση σόλα από ελαστικό χάλυβα



ΤΥΠΟΣ	ΝΟΥΜΕΡΟ	€
από B0724604	35	από 35
εως B0724604	?*	εως 48 40.50

7246BK

υποδήματα σουέτ, διάτρητα



S1P SRC

CE

- Χαλύβδινο προστατευτικό δακτύλων
- Αντιδιδεισδυτική ενδιάμεση σόλα από composite ύφασμα



ΤΥΠΟΣ	ΝΟΥΜΕΡΟ	€
από B0724612	35	από 35
εως B0724612	?*	εως 48 48.50

7247B

σανδάλια δερμάτινα, διάτρητα

ΕΥΚΑΙΡΙΑ!!



S1P SFC

CE

- Χαλύβδινο προστατευτικό δακτύλων
- Αντιδιδεισδυτική ενδιάμεση σόλα από ελαστικό χάλυβα



ΤΥΠΟΣ	ΝΟΥΜΕΡΟ	€
από B0724702	41	από 41
εως B0724702	?*	εως 47 47.00

7247BK

σανδάλια δερμάτινα, διάτρητα



S1P SRC

CE

- Χαλύβδινο προστατευτικό δακτύλων
- Αντιδιδεισδυτική ενδιάμεση σόλα από composite ύφασμα



ΤΥΠΟΣ	ΝΟΥΜΕΡΟ	€
από B0724712	35	από 35
εως B0724712	?*	εως 48 47.00

7248G

υποδήματα σουέτ, με δικτυωτά ενθέματα

ΕΥΚΑΙΡΙΑ!!



S1P SRC

CE

- Χαλύβδινο προστατευτικό δακτύλων
- Αντιδιδεισδυτική ενδιάμεση σόλα από ελαστικό χάλυβα



ΤΥΠΟΣ	ΝΟΥΜΕΡΟ	€
από B0724801	38	από 38
εως B0724801	?*	εως 46 59.00

7248GK

υποδήματα σουέτ με ηγλον ενθέματα και ενίσχυση κατά της φθοράς στην περιοχή των προστατευτικών δακτύλων



S1P SRC

NEO

CE

- Χαλύβδινο προστατευτικό δακτύλων
- Αντιδιδεισδυτική ενδιάμεση σόλα από composite ύφασμα



ΤΥΠΟΣ	ΝΟΥΜΕΡΟ	€
από B0724802	35	από 35
εως B0724802	?*	εως 48 54.00

ΕΥΚΑΙΡΙΑ Προϊόν Outlet με ΜΕΓΑΛΗ ΕΚΠΤΩΣΗ όσο υπάρχει απόθεμα

* προσθέστε το νούμερο υποδήματος της επιλογής σας

ΣΤΙΣ ΤΙΜΕΣ ΔΕΝ ΠΕΡΙΛΑΜΒΑΝΕΤΑΙ Φ.Π.Α.

Lam

7249G

μποτάκια σουέτ, με δικτυωτά ενθέματα

S1P SRC

CE

- Χαλύβδινο προστατευτικό δακτύλων
- Αντιδιδεισδυτική ενδιάμεση σόλα από ελαστικό χάλυβα



ΤΥΠΟΣ	ΝΟΥΜΕΡΟ	€
από B0724901	38	από 38
εως B0724901	?*	εως 48 61.00

7249GK

μποτάκια σουέτ με nylon ενθέματα, με σύστημα γρήγορου ανοίγματος και ενίσχυση κατά της φθοράς στην περιοχή των προστατευτικών δακτύλων

S1P RS SRC

CE

- Χαλύβδινο προστατευτικό δακτύλων
- Αντιδιδεισδυτική ενδιάμεση σόλα από composite ύφασμα



ΤΥΠΟΣ	ΝΟΥΜΕΡΟ	€
από B0724902	35	από 35
εως B0724902	?*	εως 48 57.50

7250NKK

υποδήματα σουέτ, αδιάβροχα, με ενθέματα microfibre

S1P SRC

CE

- Composite προστατευτικό δακτύλων με αναπνεύσιμη μεμβράνη
- Composite αντιδιδεισδυτική ενδιάμεση σόλα



ΤΥΠΟΣ	ΝΟΥΜΕΡΟ	€
από B0725002	40	από 40
εως B0725002	?*	εως 46 113.00

7251NKK

μποτάκια σουέτ, αδιάβροχα, με ενθέματα microfibre

S1P SRC

CE

- Composite προστατευτικό δακτύλων με αναπνεύσιμη μεμβράνη
- Composite αντιδιδεισδυτική ενδιάμεση σόλα



ΤΥΠΟΣ	ΝΟΥΜΕΡΟ	€
από B0725102	40	από 40
εως B0725102	?*	εως 47 119.00

7252NKK

μποτάκια Nubuck, αδιάβροχα, με αδιάβροχα ενθέματα microfibre

S3 SRC

CE

- Composite προστατευτικό δακτύλων με αναπνεύσιμη μεμβράνη
- Composite αντιδιδεισδυτική ενδιάμεση σόλα



ΤΥΠΟΣ	ΝΟΥΜΕΡΟ	€
από B0725201	38	από 38
εως B0725201	?*	εως 47 138.50

7253NKK

μποτάκια Nubuck, αδιάβροχα, με αδιάβροχα ενθέματα από μικροίνα

S3 SRC

CE

- Composite προστατευτικό δακτύλων
- Composite αντιδιδεισδυτική ενδιάμεση σόλα



ΤΥΠΟΣ	ΝΟΥΜΕΡΟ	€
από B0725301	38	από 38
εως B0725301	?*	εως 47 138.50

7258NKK

υποδήματα σουέτ, αδιάβροχα, με αδιάβροχα νάιλον ενθέματα

S3 SRC

CE

- Composite προστατευτικό δακτύλων
- Composite αντιδιδεισδυτική ενδιάμεση σόλα



ΤΥΠΟΣ	ΝΟΥΜΕΡΟ	€
από B0725801	41	από 41
εως B0725801	?*	εως 45 115.50

7259NKK

μποτάκια σουέτ, αδιάβροχα, με αδιάβροχα νάιλον ενθέματα

S3 SRC

CE

- Composite προστατευτικό δακτύλων
- Composite αντιδιδεισδυτική ενδιάμεση σόλα



ΤΥΠΟΣ	ΝΟΥΜΕΡΟ	€
από B0725901	42	από 42
εως B0725901	?*	εως 45 120.50

7290NA

υποδήματα δερμάτινα, αδιάβροχα, με ενίσχυση πολυουρεθάνης στην περιοχή του προστατευτικού δακτύλων και σόλα PU/TPU VIBRAM® ESD

S3 SRC ESD

CE

- Composite προστατευτικό δακτύλων
- Αντιδιδεισδυτική ενδιάμεση σόλα από composite fibre



ΤΥΠΟΣ	ΝΟΥΜΕΡΟ	€
από B0729003	36	από 36
εως B0729003	?*	εως 48 180.00

ΕΥΚΑΙΡΙΑ Προϊόν Outlet με ΜΕΓΑΛΗ ΕΚΠΤΩΣΗ όσο υπάρχει απόθεμα

* προσθέστε το νούμερο υποδήματος της επιλογής σας

ΣΤΙΣ ΤΙΜΕΣ ΔΕΝ ΠΕΡΙΛΑΜΒΑΝΕΤΑΙ Φ.Π.Α.

7291NA

Μποτάκια δερμάτινα, αδιάβροχα, με ενίσχυση πολυουρεθάνης στην περιοχή του προστατευτικού δακτύλων και σόλα PU/TPU VIBRAM® ESD

S3 SRC ESD

CE

- Composite προστατευτικό δακτύλων
- Αντιδιδεισδυτική ενδιάμεση σόλα από composite fibre



ΤΥΠΟΣ	ΝΟΥΜΕΡΟ	€
από B0729103	36	από 36
εως B0729103	2*	εως 48 189.50

7293NKK

υποδήματα Nubuck, με σύστημα δυναμικού ελέγχου και ανθεκτική λαστιχένια σόλα VIBRAM®

S3 HRO SRC

CE



ΤΥΠΟΣ	ΝΟΥΜΕΡΟ	€
από B0729301	39	από 39
εως B0729301	2*	εως 47 192.00

7293NG

υποδήματα Nubuck, αδιάβροχα

S3 HRO SRC

CE

- Αλουμινένιο προστατευτικό δακτύλων
- Composite αντιδιδεισδυτική ενδιάμεση σόλα



ΤΥΠΟΣ	ΝΟΥΜΕΡΟ	€
από B0729304	41	από 41
εως B0729304	2*	εως 47 150.50

7293HM

υποδήματα δερμάτινα με λαστιχένια σόλα υψηλής απόδοσης VIBRAM®, με ενθέματα κατά της φθοράς στη πτέρνα και ενισχυμένο κάλυμμα προστατευτικού δακτύλων από πολυουρεθάνη

S3 HRO HI SRC

CE

- Προστατευτικό δακτύλων Fibreglass
- Αντιδιδεισδυτική ενδιάμεση σόλα από composite fibre



ΤΥΠΟΣ	ΝΟΥΜΕΡΟ	€
από B0729306	39	από 39
εως B0729306	2*	εως 48 177.50

7293HN

υποδήματα Nubuck, υδατοαπωθητικά, με SUPPORT SYSTEM για πλευρική στήριξη αστραγάλου Ανθεκτικό ελαστικό πέλημα και προστατευτικό δακτύλων από PU Φαρδύς κορμός

S3 HRO HI SRC

CE

- Χαλύβδινο προστατευτικό δακτύλων
- Αντιδιδεισδυτική ενδιάμεση σόλα από composite ύφασμα



ΤΥΠΟΣ	ΝΟΥΜΕΡΟ	€
από B0729308	39	από 39
εως B0729308	2*	εως 47 140.00

7294NB

Μποτάκια Nubuck, αδιάβροχα, με ενισχυτικά επιθέματα από μικροίνα και ανθεκτική λαστιχένια σόλα. Πλευρική στήριξη αστραγάλου

Daytona S3 HRO SRC

CE

- Αλουμινένιο προστατευτικό δακτύλων
- Αντιδιδεισδυτική ενδιάμεση σόλα Composite fibre



ΤΥΠΟΣ	ΝΟΥΜΕΡΟ	€
από B0729405	38	από 38
εως B0729405	2*	εως 48 158.50

7294HM

Δερμάτινα μποτάκια, υδατοαπωθητικά, με λαστιχένια σόλα υψηλής απόδοσης VIBRAM®, με ενθέματα κατά της φθοράς στη πτέρνα και ενισχυμένο κάλυμμα προστατευτικού δακτύλων από πολυουρεθάνη

S3 HRO HI SRC

CE

- Προστατευτικό δακτύλων Fibreglass
- Αντιδιδεισδυτική ενδιάμεση σόλα από composite fibre



ΤΥΠΟΣ	ΝΟΥΜΕΡΟ	€
από B0729406	39	από 39
εως B0729406	2*	εως 48 189.50

7294HMC

δερμάτινα μποτάκια, αδιάβροχα, με λαστιχένια σόλα υψηλής απόδοσης VIBRAM®, με ενθέματα κατά της φθοράς στη πτέρνα και ενισχυμένο κάλυμμα προστατευτικού δακτύλων από πολυουρεθάνη. Με μεμβράνη Teflon, αδιάβροχη, αντανεμική, υψηλής αντανευστικότητας

S3 HRO HI CI WR SRC

CE

- Προστατευτικό δακτύλων Fibreglass
- Αντιδιδεισδυτική ενδιάμεση σόλα από composite fibre



ΤΥΠΟΣ	ΝΟΥΜΕΡΟ	€
από B0729407	39	από 39
εως B0729407	2*	εως 48 199.00

7294HN

Μποτάκια Nubuck, υδατοαπωθητικά, με SUPPORT SYSTEM για πλευρική στήριξη αστραγάλου και σύστημα γρήγορου ανοίγματος Ανθεκτικό ελαστικό πέλημα και προστατευτικό δακτύλων από PU Φαρδύς κορμός

S3 HRO HI RS SRC

CE

- Χαλύβδινο προστατευτικό δακτύλων
- Αντιδιδεισδυτική ενδιάμεση σόλα από composite ύφασμα



ΤΥΠΟΣ	ΝΟΥΜΕΡΟ	€
από B0729408	39	από 39
εως B0729408	2*	εως 47 146.00

ΕΥΚΑΙΡΙΑ Προϊόν Outlet με ΜΕΓΑΛΗ ΕΚΠΤΩΣΗ όσο υπάρχει απόθεμα

* προσθέστε το νούμερο υποδήματος της επιλογής σας

ΣΤΙΣ ΤΙΜΕΣ ΔΕΝ ΠΕΡΙΛΑΜΒΑΝΕΤΑΙ Φ.Π.Α.

7300B

υποδήματα δερμάτινα, τύπου "ελεύθερου χρόνου", αδιάβροχα

02 SRC

CE

- Χωρίς προστατευτικό δακτύλων
- Χωρίς αντιδιδεισδυτική ενδιάμεση σόλα



ΤΥΠΟΣ	ΝΟΥΜΕΡΟ	€
από B0730005	38	από 38
εως B0730005	?*	εως 48 149.50

7300MK

υποδήματα δερμάτινα

S3 SRC

CE

- Composite προστατευτικό δακτύλων
- Αντιδιδεισδυτική ενδιάμεση σόλα από composite fibre



ΤΥΠΟΣ	ΝΟΥΜΕΡΟ	€
από B0730006	36	από 36
εως B0730006	?*	εως 48 142.50

7300FT

υποδήματα δερμάτινα, τύπου "ελεύθερου χρόνου", αδιάβροχα, χωρίς προστατευτικό δακτύλων και αντιδιδεισδυτική ενδιάμεση σόλα

Formula

02 SRC

CE

- Χωρίς προστατευτικό δακτύλων
- Χωρίς αντιδιδεισδυτική ενδιάμεση σόλα



ΤΥΠΟΣ	ΝΟΥΜΕΡΟ	€
από B0730007	36	από 36
εως B0730007	?*	εως 48 117.50

7302NKK

υποδήματα μαλακά σουέτ διάτρητα

S1P SRC

CE



ΤΥΠΟΣ	ΝΟΥΜΕΡΟ	€
από B0730202	41	από 41
εως B0730202	?*	εως 45 86.00

7310CRK

υποδήματα δερμάτινα δετά, τύπου "συγκολλητή", υδατοαπωθητικά, με γρήγορο άνοιγμα και προστασία εμπρός με στραπ και πυρίμαχες ραφές

Ανεκτική λαστιχένια σόλα και ενθέματα κατά της φθοράς στην περιοχή των προστατευτικών δακτύλων

S3 RS HRO SRC

CE

- Composite προστατευτικό δακτύλων
- Αντιδιδεισδυτική ενδιάμεση σόλα από composite ύφασμα



ΤΥΠΟΣ	ΝΟΥΜΕΡΟ	€
από B0731003	35	από 35
εως B0731003	?*	εως 48 89.00

7311N

υποδήματα δερμάτινα, τύπου "ηλεκτροσυγκολλητή" με γρήγορο άνοιγμα

S1P

CE



ΤΥΠΟΣ	ΝΟΥΜΕΡΟ	€
από B0731101	38	από 38
εως B0731101	?*	εως 47 67.00

7313KK

υποδήματα "ελαφριά" σουέτ, με δικτυωτά ενθέματα και σόλα racing

S1P SRC

CE

- Composite προστατευτικό δακτύλων
- Composite αντιδιδεισδυτική ενδιάμεση σόλα



ΤΥΠΟΣ	ΝΟΥΜΕΡΟ	€
από B0731303	41	από 41
εως B0731303	?*	εως 48 75.50

7313G

υποδήματα σουέτ, με νάιλον δικτυωτό και ενθέματα PU

S1P SRC

CE

- Προστατευτικό δακτύλων fibreglass
- Αντιδιδεισδυτική ενδιάμεση σόλα Composite fibre



ΤΥΠΟΣ	ΝΟΥΜΕΡΟ	€
από B0731306	35	από 35
εως B0731306	?*	εως 48 95.00

7313B

υποδήματα σουέτ, με νάιλον δικτυωτό και ενθέματα PU

S1P SRC

CE

- Προστατευτικό δακτύλων fibreglass
- Αντιδιδεισδυτική ενδιάμεση σόλα Composite fibre



ΤΥΠΟΣ	ΝΟΥΜΕΡΟ	€
από B0731308	35	από 35
εως B0731308	?*	εως 48 95.00

ΕΥΚΑΙΡΙΑ Προϊόν Outlet με ΜΕΓΑΛΗ ΕΚΠΤΩΣΗ όσο υπάρχει απόθεμα

* προσθέστε το νούμερο υποδήματος της επιλογής σας

ΣΤΙΣ ΤΙΜΕΣ ΔΕΝ ΠΕΡΙΛΑΜΒΑΝΕΤΑΙ Φ.Π.Α.

7314AF

υποδήματα σουέτ με νάιλον δικτυωτό και ενθέματα άνθρακα

**Active**

S1P SRC

CE

- Composite προστατευτικό δακτύλων
- Αντιδιδεισδυτική ενδιάμεση σόλα από composite ύφασμα



ΤΥΠΟΣ	ΝΟΥΜΕΡΟ	€
από B0731402	35	από 35
εως B0731402	?*	εως 48 99.00

7314AB

υποδήματα σουέτ με νάιλον δικτυωτό και ενθέματα άνθρακα

**Active**

S1P SRC

CE

- Composite προστατευτικό δακτύλων
- Αντιδιδεισδυτική ενδιάμεση σόλα από composite ύφασμα



ΤΥΠΟΣ	ΝΟΥΜΕΡΟ	€
από B0731403	35	από 35
εως B0731403	?*	εως 48 99.00

7315AN

υποδήματα σουέτ με νάιλον δικτυωτό και ενθέματα άνθρακα

**Active**

S3 SRC

CE

- Composite προστατευτικό δακτύλων
- Αντιδιδεισδυτική ενδιάμεση σόλα από composite ύφασμα



ΤΥΠΟΣ	ΝΟΥΜΕΡΟ	€
από B0731505	35	από 35
εως B0731505	?*	εως 48 113.50

7316N

υποδήματα σουέτ, αδιάβροχα, με ενθέματα απο μικροϊνα

**Assen**

S3 SRC

CE

- Προστατευτικό δακτύλων fibreglass
- Αντιδιδεισδυτική ενδιάμεση σόλα Composite fibre



ΤΥΠΟΣ	ΝΟΥΜΕΡΟ	€
από B0731605	35	από 35
εως B0731605	?*	εως 48 110.00

7318AN

μποτάκια σουέτ και μικροϊνες, υδατοαπωθητικά, με ενθέματα από άνθρακα

**Active**

S3 SRC

CE

- Composite προστατευτικό δακτύλων
- Αντιδιδεισδυτική ενδιάμεση σόλα από composite ύφασμα



ΤΥΠΟΣ	ΝΟΥΜΕΡΟ	€
από B0731805	35	από 35
εως B0731805	?*	εως 48 117.50

7319ESD

υποδήματα διάτρητα σουέτ, ESD



S1P SRC

CE

- Composite προστατευτικό δακτύλων
- Composite αντιδιδεισδυτική ενδιάμεση σόλα



ΤΥΠΟΣ	ΝΟΥΜΕΡΟ	€
από B0731902	36	από 36
εως B0731902	?*	εως 48 141.50

7320M

υποδήματα σουέτ, αδιάβροχα, με ενθέματα απο μικροϊνα

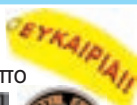
**Estopil**

S3 SRC

CE

- Προστατευτικό δακτύλων fibreglass
- Αντιδιδεισδυτική ενδιάμεση σόλα Composite fibre



ΤΥΠΟΣ	ΝΟΥΜΕΡΟ	€
από B0732003	42	από 42
εως B0732003	?*	εως 46 103.00

7323M

μποτάκια σουέτ, αδιάβροχα, με ενθέματα απο μικροϊνα

**Estopil**

S3 SRC

CE

- Προστατευτικό δακτύλων fibreglass
- Αντιδιδεισδυτική ενδιάμεση σόλα Composite fibre



ΤΥΠΟΣ	ΝΟΥΜΕΡΟ	€
από B0732303	40	από 40
εως B0732303	?*	εως 42 109.00

7327NKK

μπότες δερμάτινες, τύπου "POLAR" αδιάβροχες



S3 HRO

CE



ΤΥΠΟΣ	ΝΟΥΜΕΡΟ	€
από B0732700	39	από 39
εως B0732700	?*	εως 44 228.50

ΕΥΚΑΙΡΙΑ Προϊόν Outlet με ΜΕΓΑΛΗ ΕΚΠΤΩΣΗ όσο υπάρχει απόθεμα

* προσθέστε το νούμερο υποδήματος της επιλογής σας

ΣΤΙΣ ΤΙΜΕΣ ΔΕΝ ΠΕΡΙΛΑΜΒΑΝΕΤΑΙ Φ.Π.Α.

7328

 μπότες ασφαλείας,
 “υψηλής ορατότητας”

S5

€€



ΤΥΠΟΣ	ΝΟΥΜΕΡΟ	€
από B0732800	38	από 38
εως B0732800	?*	εως 40 38.00

7328EA

μπότες ασφαλείας, “Υψηλής Ορατότητας”

S5 SRC

€€



ΤΥΠΟΣ	ΝΟΥΜΕΡΟ	€
από B0732805	38	από 38
εως B0732805	?*	εως 47 38.50

- Χαλύβδινο προστατευτικό δακτύλων
- Αντιδιδεισδυτική ενδιάμεση σόλα από ανοξειδωτο χάλυβα

7328EN

μπότες ασφαλείας

S5 SRC

€€



ΤΥΠΟΣ	ΝΟΥΜΕΡΟ	€
από B0732807	38	από 38
εως B0732807	?*	εως 47 38.50

- Χαλύβδινο προστατευτικό δακτύλων
- Αντιδιδεισδυτική ενδιάμεση σόλα από ανοξειδωτο χάλυβα

7340R

 υποδήματα σουέτ, χωρίς
 προστατευτικό δακτύλων
 και αντιδιδεισδυτική ενδιάμεση
 σόλα, με λαστιχένια σόλα

01 HRO-FO

€€



ΤΥΠΟΣ	ΝΟΥΜΕΡΟ	€
από B0734000	38	από 38
εως B0734000	?*	εως 41 80.00

7340B

 υποδήματα από δικτυωτό ύφασμα,
 υψηλής αναπνευσιμότητας, με υψηλής
 συχνότητας ενθέματα PU και
 ενίσχυση προστατευτικού δακτύλων
 από σουέτ.

S1P SRC

€€



ΤΥΠΟΣ	ΝΟΥΜΕΡΟ	€
από B0734002	36	από 36
εως B0734002	?*	εως 47 160.50

- Αλουμινένιο προστατευτικό δακτύλων
- Αντιδιδεισδυτική ενδιάμεση σόλα από composite ύφασμα

7340R

 υποδήματα από δικτυωτό ύφασμα,
 υψηλής αναπνευσιμότητας,
 με πυκνά ενθέματα PU και ενίσχυση
 στη περιοχή του προστατευτικού
 δακτύλων από σουέτ.

01 HRO-FO

€€



ΤΥΠΟΣ	ΝΟΥΜΕΡΟ	€
από B0734004	36	από 36
εως B0734004	?*	εως 47 160.50

- Αλουμινένιο προστατευτικό δακτύλων
- Αντιδιδεισδυτική ενδιάμεση σόλα από composite ύφασμα

7341N

 υποδήματα μικροσουέτ, αδιάβροχα,
 με υψηλής συχνότητας ενθέματα PU
 και ενίσχυση προστατευτικού
 δακτύλων από σουέτ

S3 SRC

€€



ΤΥΠΟΣ	ΝΟΥΜΕΡΟ	€
από B0734102	36	από 36
εως B0734102	?*	εως 47 168.00

- Αλουμινένιο προστατευτικό δακτύλων
- Αντιδιδεισδυτική ενδιάμεση σόλα από composite ύφασμα

7342RKK

 υποδήματα σουέτ,
 με λαστιχένια σόλα

S1P HRO

€€



ΤΥΠΟΣ	ΝΟΥΜΕΡΟ	€
από B0734200	38	από 38
εως B0734200	?*	εως 47 94.00

7343RKK/G

 μποτάκια σουέτ,
 με λαστιχένια σόλα

S1P HRO

€€



ΤΥΠΟΣ	ΝΟΥΜΕΡΟ	€
από B0734301	38	από 38
εως B0734301	?*	εως 41 108.00

ΕΥΚΑΙΡΙΑ Προϊόν Outlet με ΜΕΓΑΛΗ ΕΚΠΤΩΣΗ όσο υπάρχει απόθεμα

* προσθέστε το νούμερο υποδήματος της επιλογής σας

ΣΤΙΣ ΤΙΜΕΣ ΔΕΝ ΠΕΡΙΛΑΜΒΑΝΕΤΑΙ Φ.Π.Α.

7345RKK

μποτάκια Nubuck, αδιάβροχα, με λαστιχένια σόλα

ΕΥΚΑΙΡΙΑ!

**S3 HRO**

CE

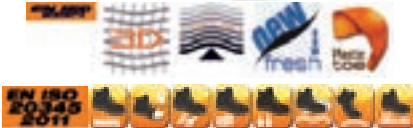

ΤΥΠΟΣ	ΝΟΥΜΕΡΟ	€
από B0734500	38 από 38	
εως B0734500	2* έως 41	104.00

7349RP

υποδήματα από δέρμα Nubuck, αδιάβροχα με λαστιχένια σόλα και δαχτυλίδι από μαλακή PU

**S3 HRO SRC**

CE

- Πλαστικό προστατευτικό δακτύλων
- Αντιδιδεισδυτική ενδιάμεση σόλα από συνθετικό ύφασμα

ΤΥΠΟΣ	ΝΟΥΜΕΡΟ	€
από B0734901	38 από 38	
εως B0734901	2* έως 47	167.00

7350RP

μποτάκια από δέρμα Nubuck, αδιάβροχα με λαστιχένια σόλα και δαχτυλίδι από μαλακή PU

**S3 HRO SRC**

CE

- Πλαστικό προστατευτικό δακτύλων
- Αντιδιδεισδυτική ενδιάμεση σόλα από συνθετικό ύφασμα

ΤΥΠΟΣ	ΝΟΥΜΕΡΟ	€
από B0735001	38 από 38	
εως B0735001	2* έως 47	170.50

7352A

υποδήματα από δικτυωτό ύφασμα, υψηλής αναπνευσιμότητας, με ενθέματα TPU Σταθεροποιητής φτέρνας, ελαστικό μαξιλαράκι φτέρνας και σόλα EVA με ανθεκτική επεξεργασία ελαστικού νιτριλίου

**S1P HRO SRC**

CE

NEO

- Composite προστατευτικό δακτύλων
- Αντιδιδεισδυτική ενδιάμεση σόλα από composite ύφασμα
- ΕΞΑΙΡΕΤΙΚΑ ΕΛΑΦΡΙΑ: βάρος για το 42: 450 g

ΤΥΠΟΣ	ΝΟΥΜΕΡΟ	€
από B0735200	38 από 38	
εως B0735200	2* έως 48	123.00

7352B

υποδήματα από δικτυωτό ύφασμα, υψηλής αναπνευσιμότητας, με ενθέματα TPU Σταθεροποιητής φτέρνας, ελαστικό μαξιλαράκι φτέρνας και σόλα EVA με ανθεκτική επεξεργασία ελαστικού νιτριλίου

**S1P HRO SRC**

CE

NEO

- Composite προστατευτικό δακτύλων
- Αντιδιδεισδυτική ενδιάμεση σόλα από composite ύφασμα
- ΕΞΑΙΡΕΤΙΚΑ ΕΛΑΦΡΙΑ: βάρος για το 42: 450 g

ΤΥΠΟΣ	ΝΟΥΜΕΡΟ	€
από B0735201	38 από 38	
εως B0735201	2* έως 48	123.00

7353Y

υποδήματα από δικτυωτό ύφασμα, υψηλής αναπνευσιμότητας, με ενθέματα TPU Υψηλής ορατότητας ανακλαστικό πάνω κάλυμμα Σταθεροποιητής φτέρνας, ελαστικό μαξιλαράκι φτέρνας και σόλα EVA με ανθεκτική επεξεργασία ελαστικού νιτριλίου

**S1P HRO SRC**

CE

NEO

- Composite προστατευτικό δακτύλων
- Αντιδιδεισδυτική ενδιάμεση σόλα από composite ύφασμα
- ΕΞΑΙΡΕΤΙΚΑ ΕΛΑΦΡΙΑ: βάρος για το 42: 420 g

ΤΥΠΟΣ	ΝΟΥΜΕΡΟ	€
από B0735300	38 από 38	
εως B0735300	2* έως 48	162.00

7354N

υποδήματα από δικτυωτό ύφασμα, υδατοαπωθητικά, με ενθέματα TPU Σταθεροποιητής φτέρνας, ελαστικό μαξιλαράκι φτέρνας και πάτος EVA με ανθεκτική επεξεργασία ελαστικού νιτριλίου

**S3 HRO SRC**

CE

NEO

- Composite προστατευτικό δακτύλων
- Αντιδιδεισδυτική ενδιάμεση σόλα από composite ύφασμα
- ΕΞΑΙΡΕΤΙΚΑ ΕΛΑΦΡΙΑ: βάρος για το 42: περίπου 460 g

ΤΥΠΟΣ	ΝΟΥΜΕΡΟ	€
από B0735400	38 από 38	
εως B0735400	2* έως 48	129.00

7355V

μποτάκια από δικτυωτό ύφασμα, υδατοαπωθητικά, με ενθέματα TPU Σταθεροποιητής φτέρνας, ελαστικό μαξιλαράκι φτέρνας και σόλα EVA με ανθεκτική επεξεργασία ελαστικού νιτριλίου

**S3 HRO SRC**

CE

NEO

- Composite προστατευτικό δακτύλων
- Αντιδιδεισδυτική ενδιάμεση σόλα από composite ύφασμα
- ΕΞΑΙΡΕΤΙΚΑ ΕΛΑΦΡΙΑ: βάρος για το 42: περίπου 465 g

ΤΥΠΟΣ	ΝΟΥΜΕΡΟ	€
από B0735500	38 από 38	
εως B0735500	2* έως 48	137.50



ΕΥΚΑΙΡΙΑ Προϊόν Outlet με ΜΕΓΑΛΗ ΕΚΠΤΩΣΗ όσο υπάρχει απόθεμα

* προσθέστε το νούμερο υποδήματος της επιλογής σας

ΣΤΙΣ ΤΙΜΕΣ ΔΕΝ ΠΕΡΙΛΑΜΒΑΝΕΤΑΙ Φ.Π.Α.



7361DKK

 υποδήματα σουέτ,
με ενθέματα καμβά

S1P SRC

€€

- Αλουμινένιο προστατευτικό δακτύλων με αναπνεύσιμη μεμβράνη
- Composite αντιδιδεισδυτική ενδιάμεση σόλα



ΤΥΠΟΣ	ΝΟΥΜΕΡΟ	€
από B0736100	38	από 38
εως B0736100	2*	εως 45 106.50

7361UB

 υποδήματα σουέτ,
διάτρητα, με ενθέματα
καμβά, αναπνεύσιμα

Kyalami
S1P SRC

€€

- Composite προστατευτικό δακτύλων
- Αντιδιδεισδυτική ενδιάμεση σόλα από composite ύφασμα



ΤΥΠΟΣ	ΝΟΥΜΕΡΟ	€
από B0736102	35	από 35
εως B0736102	2*	εως 48 107.00

7368UM

 μπότσια σουέτ, αδιάβροχα, μαλακό
υφασμάτινο κολάρο με προστατευτικό
μαξιλάρι στον αστράγαλο

Monaco
S3 SRC

€€

- Composite προστατευτικό δακτύλων
- Αντιδιδεισδυτική ενδιάμεση σόλα από composite ύφασμα



ΤΥΠΟΣ	ΝΟΥΜΕΡΟ	€
από B0736805	41	από 41
εως B0736805	2*	εως 43 113.00

υ αι ζ † λυ ζ, ..η αι ν δ
7398 TNT

πάτοι carbon



ΤΥΠΟΣ	ΝΟΥΜΕΡΟ	€
από B0739800	40	από 40
εως B0739800	2*	εως 45 4.00

7398U

 ανατομικά
διαμορφωμένοι
πάτοι από TPR
GEL με μεγάλο
μαξιλάρι, στήριξη
καμάρας και
μαξιλαράκι στη
φτέρνα

ΤΥΠΟΣ	ΝΟΥΜΕΡΟ	€
από B0739800	58	από 36-40
εως B0739800	63	εως 41-46 12.50

7398 A/M

 ανατομικά
σχεδιασμένοι
πάτοι EVA,
με μικροοπές

ΤΥΠΟΣ	ΝΟΥΜΕΡΟ	€
από B0739801	38	από 38
εως B0739801	2*	εως 48 8.00

7398 BF

 ανατομικά
σχεδιασμένοι
πάτοι
"BLOW-FEET"

ΤΥΠΟΣ	ΝΟΥΜΕΡΟ	€
από B0739803	38	από 38
εως B0739803	2*	εως 47 17.00

7398C

πάτοι δερμάτινοι



ΤΥΠΟΣ	ΝΟΥΜΕΡΟ	€
από B0739804	36	από 36
εως B0739804	2*	εως 48 15.00

7398 AL

 πάτοι με
αλουμινένιο τσόχα,
για χαμηλές
θερμοκρασίες

ΤΥΠΟΣ	ΝΟΥΜΕΡΟ	€
από B0739805	38	από 38
εως B0739805	2*	εως 48 15.40

7398 ESD

 ανατομικά
διαμορφωμένοι
πάτοι για
υποδήματα με
πιστοποίηση ESD

ΤΥΠΟΣ	ΝΟΥΜΕΡΟ	€
από B0739806	38	από 38
εως B0739806	2*	εως 45 8.00

7398GEL

 ανατομικά
διαμορφωμένοι
πάτοι με
ενθέματα gel

ΤΥΠΟΣ	ΝΟΥΜΕΡΟ	€
από B0739808	35	από 35
εως B0739808	2*	εως 48 4.60

7398ST

 ανατομικά
διαμορφωμένοι
πάτοι On Steam®

ΤΥΠΟΣ	ΝΟΥΜΕΡΟ	€
από B0739810	42	από 42
εως B0739810	2*	εως 44 12.80

7398EF

 ανατομικά
διαμορφωμένοι
πάτοι από
αφρώδη
πολυουρεθάνη,
με ανυψωτικό
μαξιλάρι στη
φτέρνα

ΤΥΠΟΣ	ΝΟΥΜΕΡΟ	€
από B0739811	35	από 35
εως B0739811	2*	εως 48 12.80

7399 A/N

πάκο με 10 ζεύγη κορδόνια



ΤΥΠΟΣ	ΔΙΑΣΤΑΣΗ	€
B073990010	100cm	17.00
B073990012	120cm	20.00
B073990017	140cm	24.50

ΕΥΚΑΙΡΙΑ Προϊόν Outlet με ΜΕΓΑΛΗ ΕΚΠΤΩΣΗ όσο υπάρχει απόθεμα

* προσθέστε τονούμερο υποδήματος της επιλογής σας

ΣΤΙΣ ΤΙΜΕΣ ΔΕΝ ΠΕΡΙΛΑΜΒΑΝΕΤΑΙ Φ.Π.Α.

7401
κάλτσες χοντρές, κοντές,
από CoolMax® και Lycra®



ΤΥΠΟΣ	ΝΟΥΜΕΡΟ	€
B074010001	01	15.00

7402
κάλτσες χοντρές, μακριές,
από CoolMax® και Lycra®



ΤΥΠΟΣ	ΝΟΥΜΕΡΟ	€
B074020001	01	17.00

7403
κάλτσες μεσαίου πάχους, κοντές,
από βαμβάκι προ-πλυμένο



ΤΥΠΟΣ	ΝΟΥΜΕΡΟ	€
B074030001	01	12.00

7407
κάλτσες λεπτές, κοντές, από
Αιγυπτιακό βαμβάκι Lycra®



ΤΥΠΟΣ	ΝΟΥΜΕΡΟ	€
B0740700	01	
B0740700	04	8.00

7410
κάλτσες κοντές από
πολυπροπυλένιο με βαμβάκι
και Cupron κάτω



ΤΥΠΟΣ	ΝΟΥΜΕΡΟ	€
από B0741000	01	από 01
εως B0741000	2*	εως 04
		23.50

7413
κάλτσες κοντές από πετσέτ
και πολυαμίδιο. Ειδική
κατασκευή για δεξί και
αριστερό πόδι



ΤΥΠΟΣ	ΝΟΥΜΕΡΟ	€
B0741300	02	02
B0741300	04	15.20

7421
μακριές κάλτσες ελαστικές πετσέτ,
με ενισχύσεις από νάιλον και
βαμβάκι στα
δάχτυλα και
στην πτέρνα
Οι σόλες είναι από
ανθεκτικές,
αντιμικητικές,
αναπνεύσιμες ίνες
μπαμπού



ΤΥΠΟΣ	ΝΟΥΜΕΡΟ	€
B0742100	02	02(39-42)
B0742100	04	04(43-46)
		17.50

7423
μακριές κάλτσες ελαστικές, με
ενισχύσεις από νάιλον και βαμβάκι
στα δάχτυλα και στην πτέρνα
Οι σόλες είναι από ανθεκτικές,
αντιμικητικές,
αναπνεύσιμες ίνες
μπαμπού



ΤΥΠΟΣ	ΝΟΥΜΕΡΟ	€
B0742300	02	02(39-42)
B0742300	04	04(43-46)
		11.00

7425
μακριές κάλτσες με αναπνεύσιμα
ενθέματα και ενισχύσεις από
νάιλον/βαμβάκι στα δάχτυλα
και στη πτέρνα
Σόλες από νάιλον
υφασμένες
με ανθεκτικές,
αντιμικητικές,
αναπνεύσιμες
ίνες μπαμπού



ΤΥΠΟΣ	ΝΟΥΜΕΡΟ	€
B0742500	02	02(39-42)
B0742500	04	04(43-46)
		11.50

7427
κάλτσες για αθλητικά παπούτσια με
προστατευτικά, αναπνεύσιμα
ενθέματα στο καλάμι και στο κουτουπί.
Ενισχύσεις από νάιλον και βαμβάκι
στα δάχτυλα και
στην πτέρνα και
σόλες είναι από
ανθεκτικές,
αντιμικητικές,
αναπνεύσιμες ίνες
μπαμπού



ΤΥΠΟΣ	ΝΟΥΜΕΡΟ	€
B0742700	02	02(39-42)
B0742700	04	04(43-46)
		9.50

7429
κάλτσες για αθλητικά παπούτσια με
αναπνεύσιμα ενθέματα και ενισχύσεις
από νάιλον/βαμβάκι στα δάχτυλα και
στη πτέρνα. Σόλες από νάιλον
υφασμένες με
ανθεκτικές,
αντιμικητικές,
αναπνεύσιμες
ίνες μπαμπού



ΤΥΠΟΣ	ΝΟΥΜΕΡΟ	€
B0742900	02	02(39-42)
B0742900	04	04(43-46)
		9.00

ΝΟΥΜΕΡΟ ΚΑΛΤΣΑΣ	ΝΟΥΜΕΡΟ ΥΠΟΔΗΜΑΤΟΣ
01 (S)	37 - 39
02 (M)	40 - 42
03 (L)	43 - 45
04 (XL)	46 - 48

Lycra®, σημαίνει αυξημένη ελαστικότητα χωρίς παραμένουσα παραμόρφωση.

Tactel®, ελαφρύ, μαλακό, σημαίνει εξαιρετική απορροφητικότητα, φρεσκάδα και λειτουργικότητα.

CoolMax®, hi-tech υλικό που σχετίζεται με υψηλό βαθμό απορρόφησης, ενώ προστατεύει τα πόδια από την υγρασία.

Outlast®, υλικό που συμβάλει στην άνεση απορροφώντας την περιττή θερμοκρασία από το σώμα και επιστρέφοντας την όποτε χρειαστεί.

Dryarn®, καινοτόμο υλικό από συνθετικές μικροΐνες το οποίο είναι εξαιρετικά ελαφρύ και ανθεκτικό ταυτόχρονα. Αντέχει σε συχνά πλυσίματα σε υψηλές θερμοκρασίες και παρέχει απaráμιλλη θερμομόνωση.

Meryl Skinlife®, αντιβακτηριακό, αντιαλεργικό υλικό από συνθετικές μικροΐνες το οποίο χρησιμοποιείται σε εσώρουχα, κάλτσες, αθλητικές φόρμες κ.λ.π.

Cupron®, αντιμικητικό, αντιβακτηριακό υλικό από μικροΐνες χαλκού.

ΕΥΚΑΙΡΙΑ Προϊόν Outlet με ΜΕΓΑΛΗ ΕΚΠΤΩΣΗ όσο υπάρχει απόθεμα

* προσθέστε το νούμερο κάλτσας της επιλογής σας

ΣΤΙΣ ΤΙΜΕΣ ΔΕΝ ΠΕΡΙΛΑΜΒΑΝΕΤΑΙ Φ.Π.Α.

7500
ελαφρύ παντελόνι
5-τσεπο, άμμου



ΕΥΚΑΙΡΙΑ!!

ΤΥΠΟΣ	ΝΟΥΜΕΡΟ	€
B0750000	46	46(XS) 33.00

7501
ελαφριά βερμούδα 5-τσεπη,
με μεγάλες πλαϊνές τσέπες,
άμμου



ΕΥΚΑΙΡΙΑ!!

ΤΥΠΟΣ	ΝΟΥΜΕΡΟ	€
B0750100	46	46(XS) 24.00
B0750100	56	56(XXL) 24.00

7505B
παντελόνι πολύτσεπο,
100% προπλυμένο
βαμβακερό διαγωνάλ,
260g/m2, μπεζ



ΕΥΚΑΙΡΙΑ!!

ΤΥΠΟΣ	ΝΟΥΜΕΡΟ	€
B0750501	58	58(XXXL) 96.00

7505M
παντελόνι πολύτσεπο
παραλλαγής, 100%
βαμβακερό διαγωνάλ,
260g/m2



ΕΥΚΑΙΡΙΑ!!

ΤΥΠΟΣ	ΝΟΥΜΕΡΟ	€
από B0750502	48	από 48(S) 115.00
εως B0750502	?	εως 56(XXL) 115.00

7510
παντελόνι
πολύτσεπο,
γκρι



ΕΥΚΑΙΡΙΑ!!

& σε άμμου (B0751000 ?*)
& σε μπλε (B0751001 ?*)

ΤΥΠΟΣ (γκρι)	ΝΟΥΜΕΡΟ	€
από B0751002	46	από 46(XS) 60.00
εως B0751002	?	εως 52(L) 60.00

7511
βερμούδα πολύτσεπη,
μπλε



ΕΥΚΑΙΡΙΑ!!

σε άμμου (B0751100 ?*)
& σε γκρι (B0751102 ?*)

ΤΥΠΟΣ (μπλε)	ΝΟΥΜΕΡΟ	€
από B0751101	46	από 46(XS) 46.00
εως B0751101	?	εως 56(XXL) 46.00

7512
παντελόνι T/C
καμβάς, τύπου
πολύτσεπο,
μπλε



σε άμμου (B0751200 ?*)

& σε πράσινο (B0751203 ?*)

ΕΥΚΑΙΡΙΑ!!

ΤΥΠΟΣ (μπλε)	ΝΟΥΜΕΡΟ	€
από B0751201	46	από 46(XS) 64.00
εως B0751201	?	εως 50(M) 64.00

7513
βερμούδα T/C
καμβάς,
τύπου
πολύτσεπο,
πράσινο



& σε μπλε (B0751301 ?*)
& σε άμμου (B0751300 ?*)

ΤΥΠΟΣ (πράσινο)	ΝΟΥΜΕΡΟ	€
από B0751303	46	από 46(XS) 50.00
εως B0751303	?	εως 58(XXXL) 50.00

ΜΕΓΕΘΟΣ	ΝΟΥΜΕΡΟ
XS	46
S	48
M	50
L	52
XL	54
XXL	56
XXXL	58

ΕΥΚΑΙΡΙΑ Προϊόν Outlet με ΜΕΓΑΛΗ ΕΚΠΤΩΣΗ όσο υπάρχει απόθεμα

* προσθέστε το νούμερο ενδύματος της επιλογής σας

ΣΤΙΣ ΤΙΜΕΣ ΔΕΝ ΠΕΡΙΛΑΜΒΑΝΕΤΑΙ Φ.Π.Α.

7515M

βερμούδα πολύσεπη παραλλαγής, 100% βαμβακερό διαγωνάλ, 260g/m²



ΤΥΠΟΣ	ΝΟΥΜΕΡΟ	€
από B0751502	50	από 50(M)
εως B0751502	2*	εως 56(XXL) 90.00

7520

φοδραρισμένο τζην τύπου 5-τσεπο, με μεγάλη πλαϊνή τσέπη, μπλε



ΤΥΠΟΣ	ΝΟΥΜΕΡΟ	€
από B0752000	46	από 46(XS)
εως B0752000	2*	εως 56(XXL) 79.00

7521

τζην 5-τσεπο, μπλε



ΤΥΠΟΣ	ΝΟΥΜΕΡΟ	€
από B0752100	46	από 46(XS)
εως B0752100	2*	εως 50(M) 43.50

7525

τζην εργασίας από προπλυμένο stretch, 68% βαμβακερό denim, 29% πολυέστερ, 3% stretch, 10 ounces

XS	46	00
S	48	01
M	50	02
L	52	03
XL	54	04
XXL	56	05
XXXL	58	06



ΤΥΠΟΣ	ΝΟΥΜΕΡΟ	€
από B0752500	46	από 46(XS)
εως B0752500	2*	εως 58(XXXL) 62.00

7526

παντελόνι εργασίας από stretch denim βαμβακερό, στενή γραμμή, 68% denim βαμβάκι, 29% πολυέστερ, 3% ύφασμα stretch, 10 ounces
Ενισχύσεις πολυέστερ 600D στις πίσω τσέπες και στα μπατζάκια, Ξεβαμμένο, Καβάλο που δεν σκίζεται, Τσέπη για μέτρο και θηλιά για σφυρί, Κρίκος για κλειδιά στη μέση



ΤΥΠΟΣ	ΝΟΥΜΕΡΟ	€
από B0752600	46	από 46(XS)
εως B0752600	2*	εως 58(XXXL) 74.50

7530

πουκάμισο τζην, μπλε



ΤΥΠΟΣ	ΝΟΥΜΕΡΟ	€
από B0753000	01	από 02(M)
εως B0753000	2*	εως 04(XL) 39.50

7535

χονδρό πουκάμισο τζην, μπλε



ΤΥΠΟΣ	ΝΟΥΜΕΡΟ	€
από B0753500	02	από 02(M)
εως B0753500	2*	εως 04(XL) 46.00

7540

ελαφρύ πουκάμισο, μπλε



& σε άμμου (B0754000 2*)

ΤΥΠΟΣ (μπλε)	ΝΟΥΜΕΡΟ	€
από B0754001	01	από 01(S)
εως B0754001	2*	εως 03(L) 47.50

7546N

πόλο τρίκουμπο, βαμβακερό πικέ, 220g/m², μαύρο



7546G
σε γκρι
(B0754601 2*)

7546BL
σε μπλε
(B0754600 2*)

ΤΥΠΟΣ (μαύρο)	ΝΟΥΜΕΡΟ	€
από B0754602	00	από 00(XS)
εως B0754602	2*	εως 06(XXXL) 39.50

ΕΥΚΑΙΡΙΑ Προϊόν Outlet με ΜΕΓΑΛΗ ΕΚΠΤΩΣΗ όσο υπάρχει απόθεμα

* προσθέστε το νούμερο ενδύματος της επιλογής σας

ΣΤΙΣ ΤΙΜΕΣ ΔΕΝ ΠΕΡΙΛΑΜΒΑΝΕΤΑΙ Φ.Π.Α.

7548N

t-shirt εργασίας,
100%
βαμβακερό
ζέρσεϊ,
180g/m²,
μαύρο



7548G
σε γκρι
(B0754801 **2***)

7548BL
σε μπλε
(B0754800 **2***)

ΤΥΠΟΣ (μαύρο)	ΝΟΥΜΕΡΟ	€
από B0754802	00 από 00(XS)	22.10
εως B0754802	2* εως 06(XXXL)	

7554

τρίκουμπο πόλο, μακρυμάνικο,
άσπρο



ΕΥΚΑΙΡΙΑ!!

ΤΥΠΟΣ (άσπρο)	ΝΟΥΜΕΡΟ	€
από B0755400	02 από 02(M)	37.00
εως B0755400	2* εως 03(L)	

7575

γιλέκο ripstop νάilon,
αδιάβροχο,
μαύρο

& σε άμμου
(B0757500 **2***)

ΕΥΚΑΙΡΙΑ!!



ΤΥΠΟΣ (μαύρο)	ΝΟΥΜΕΡΟ	€
από B0757501	02 από 02(M)	65.00
εως B0757501	2* εως 04(XL)	

7552

τεχνικό πόλο από Ho-Cooling,
μπλε



ΕΥΚΑΙΡΙΑ!!

& σε άμμου
(B0755200 **2***)

ΤΥΠΟΣ (μπλε)	ΝΟΥΜΕΡΟ	€
από B0755201	01 από 01(S)	43.50
εως B0755201	02 εως 02(M)	

7565

χονδρό γιλέκο,
τύπου
πολύτσεπο,
μπλε



ΕΥΚΑΙΡΙΑ!!

σε άμμου
(B0756500 **2***)

& σε γκρι
(B0756502 **2***)

ΤΥΠΟΣ (μπλε)	ΝΟΥΜΕΡΟ	€
από B0756501	03 από 03(L)	45.00
εως B0756501	2* εως 04(XL)	

7577N

γιλέκο, 100% 50D microfibre πολυέστερ,
παραγεμισμένο, φοδραρισμένο, μαύρο,
ελαστικό, επιθέματα στα ανοίγματα
για τα χέρια



ΤΥΠΟΣ	ΝΟΥΜΕΡΟ	€
από B0757700	00 από 00(XS)	56.50
εως B0757700	2* εως 06(XXXL)	

7553

t-shirt εργασίας, 100% βαμβάκι,
145 g/m², πορτοκαλί



XS	00
S	01
M	02
L	03
XL	04
XXL	05
XXXL	06

ΕΥΚΑΙΡΙΑ!!

ΤΥΠΟΣ	ΝΟΥΜΕΡΟ	€
B0755300	00	9.00
	00(XS)	

7566

γιλέκο T/C καμβάς,
τύπου πολύτσεπο,
άμμου



ΕΥΚΑΙΡΙΑ!!

& σε μπλε
(B0756601 **2***)

ΤΥΠΟΣ (άμμου)	ΝΟΥΜΕΡΟ	€
B0756600	01	53.00
B0756600	04	
	01(S)	
	04(XL)	

7578G

γιλέκο, ripstop νάilon, αδιάβροχο,
παραγεμισμένο, φοδραρισμένο,
γκρι ανθρακί, stretch άνοιγμα χεριών



ΤΥΠΟΣ	ΝΟΥΜΕΡΟ	€
από B0757800	00 από 00(XS)	74.50
εως B0757800	2* εως 06(XXXL)	

ΕΥΚΑΙΡΙΑ Προϊόν Outlet με ΜΕΓΑΛΗ ΕΚΠΤΩΣΗ όσο υπάρχει απόθεμα

* προσθέστε το νούμερο ενδύματος της επιλογής σας

ΣΤΙΣ ΤΙΜΕΣ ΔΕΝ ΠΕΡΙΛΑΜΒΑΝΕΤΑΙ Φ.Π.Α.

7579T

Γιλέκο εργασίας, τύπου πολύτσεπο, από αδιάβροχο 300D nylon, με ενθέματα stretch για άνεση στην κίνηση, παραγεμισμένο με μαύρο πολυέστερ, 140 g/m²

**NEO**

XS	00
S	01
M	02
L	03
XL	04
XXL	05
XXXL	06

ΤΥΠΟΣ	ΝΟΥΜΕΡΟ	€
από B0757900	01	από 01(S)
εως B0757900	2*	εως 06(XXXL) 61.00

7585

γιλέκο "Oxford", αδιάβροχο, γκρι/πορτοκαλί



& σε άμμου/γκρι
(B0788500 2*)

ΤΥΠΟΣ	ΝΟΥΜΕΡΟ	€
B0758501	01	01(S)
B0758501	05	05(XXL) 70.00

7595

γιλέκο "Taslon", αδιάβροχο, άμμου

**ΕΥΚΑΙΡΙΑ!!**

ΤΥΠΟΣ	ΝΟΥΜΕΡΟ	€
από B0759500	01	από 01(S)
εως B0759500	2*	εως 05(XXL) 70.00

7620

τζάκετ fleese, γκρι

**ΕΥΚΑΙΡΙΑ!!**

ΤΥΠΟΣ	ΝΟΥΜΕΡΟ	€
B0762001	01	01(S) 86.00

7621

τζάκετ, διπλό στρωματοποιημένο fleese, 360 g/m², μπλε/γκρι



& σε γκρι/μπλε
(B0762100 2*)

ΕΥΚΑΙΡΙΑ!!

ΤΥΠΟΣ (μπλε/γκρι)	ΝΟΥΜΕΡΟ	€
B0762101	00	00(XS) 44.00

7622G

τζάκετ fleese, 280 g/m², με επιθέματα πολυέστερ, ανθρακί γκρι/μαύρο



ΤΥΠΟΣ	ΝΟΥΜΕΡΟ	€
από B0762200	00	από 00(XS)
εως B0762200	2*	εως 06(XXXL) 53.50

7630

πουλόβερ fleese, άμμου

**ΕΥΚΑΙΡΙΑ!!**

& σε γκρι
(B0763001 2*)

ΤΥΠΟΣ (άμμου)	ΝΟΥΜΕΡΟ	€
από B0763000	01	από 01(S)
εως B0763000	2*	εως 05(XXL) 83.00

7632G

τζάκετ fleese, 280 g/m², με επιθέματα πολυέστερ, ανθρακί γκρι/μαύρο



ΤΥΠΟΣ	ΝΟΥΜΕΡΟ	€
από B0763200	00	από 00(XS)
εως B0763200	2*	εως 06(XXXL) 49.50

7634G

τεχνική μπλούζα, με μακρύ φερμουάρ, 325 g/m² 67% πολυέστερ, 28% ραϋον, 5% spandex 3D ύφασμα για βελτιωμένη αναπνευστικότητα και ελευθερία κινήσεων

**NEO**

ΤΥΠΟΣ	ΝΟΥΜΕΡΟ	€
από B0763401	00	από 00(XS)
εως B0763401	2*	εως 06(XXXL) 82.50

ΕΥΚΑΙΡΙΑ Προϊόν Outlet με ΜΕΓΑΛΗ ΕΚΠΤΩΣΗ όσο υπάρχει απόθεμα

* προσθέστε το νούμερο ενδύματος της επιλογής σας

ΣΤΙΣ ΤΙΜΕΣ ΔΕΝ ΠΕΡΙΛΑΜΒΑΝΕΤΑΙ Φ.Π.Α.

7635G

μπλουζα microfleece
κοντό φερμουάρ,
180 g/m²,
άνθρακι γκρι

7635N
& μαύρη
(B0763505 **2***)



ΤΥΠΟΣ	ΝΟΥΜΕΡΟ	€
από B0763505	10 από 00(XS)	32.50
εως B0763505	2* εως 06(XXXL)	

7636BL

μπλουζα microfleece,
με μακρύ
φερμουάρ,
180 g/m²,
μπλε,



ΤΥΠΟΣ	ΝΟΥΜΕΡΟ	€
από B0763600	01 από 00(XS)	32.00
εως B0763600	2* εως 06(XXXL)	

7640

μπλουζάκι, 60% βαμβάκι,
40% πολυέστερ, 3200 g/m²,
κέντημα εμπρός, γκρι

ΕΥΚΑΙΡΙΑ!!

XS	00
S	01
M	02
L	03
XL	04
XXL	05
XXXL	06



ΤΥΠΟΣ	ΝΟΥΜΕΡΟ	€
από B0764000	00 από 00(XS)	41.00
εως B0764000	2* εως 05(XXL)	

7683

τζάκετ, Softshell
με αφαιρούμενη
κουκούλα και
μανίκια, εξωτερικό
ύφασμα: 94%
πολυέστερ,
6% spandex,
290 g/m²



ΤΥΠΟΣ	ΝΟΥΜΕΡΟ	€
από B0768300	01 από 01(S)	143.00
εως B0768300	2* εως 06(XXXL)	

7684

τζάκετ, Softshell, 94% πολυέστερ,
6% spandex, 290 g/m²
μαύρο/γκρι
Αδιάβροχο
τριστηρωματικό
ύφασμα,
με αδιάβροχη
αντιανεμική
αναπνεύσιμη
TPU
μεμβράνη



ΤΥΠΟΣ	ΝΟΥΜΕΡΟ	€
από B0768400	01 από 01(S)	114.50
εως B0768400	2* εως 06(XXXL)	

7685

τζάκετ τύπου πιλότου, από νάιλον 20D,
γέμισμα με πολυέστερ σαν πούπουλα,
80 g/m², μπλε.
Παραδίδεται σε
πρακτική θήκη,
για
εξοικονόμηση
χώρου



7685BL
& σε μπλε
(B0768501 **2***)

ΤΥΠΟΣ	ΝΟΥΜΕΡΟ	€
από B0768500	01 από 01(S)	90.00
εως B0768500	2* εως 05(XXL)	

7690

ελαφρύ τζάκετ "πιλότου"
από T/C,
μπλε

ΕΥΚΑΙΡΙΑ!!



& σε άμμου
(B0769000 **2***)

ΤΥΠΟΣ (μπλε)	ΝΟΥΜΕΡΟ	€
από B0769001	01 από 01(S)	86.00
εως B0769001	2* εως 05(XXL)	

7691

χοντρό τζάκετ "πιλότου",
αδιάβροχο, πάγου

ΕΥΚΑΙΡΙΑ!!



& σε μαύρο
(B0769101 **2***)

ΤΥΠΟΣ	ΝΟΥΜΕΡΟ	€
από B0769100	01 από 01(S)	93.00
εως B0769100	2* εως 05(XXL)	

7700

ελαφρύ τζάκετ
αδιάβροχο
άμμου

ΕΥΚΑΙΡΙΑ!!



σε μπλε
(B0770001 **2***) & σε γκρι
(B0770002 **2***)

ΤΥΠΟΣ	ΝΟΥΜΕΡΟ	€
από B0770000	01 από 01(S)	57.00
εως B0770000	2* εως 04(XL)	

ΕΥΚΑΙΡΙΑ Προϊόν Outlet με ΜΕΓΑΛΗ ΕΚΠΤΩΣΗ όσο υπάρχει απόθεμα

* προσθέστε το νούμερο ενδύματος της επιλογής σας

ΣΤΙΣ ΤΙΜΕΣ ΔΕΝ ΠΕΡΙΛΑΜΒΑΝΕΤΑΙ Φ.Π.Α.

7701τζάκετ από PU/TC, αδιάβροχη
μπλε

ΕΥΚΑΙΡΙΑ!!

ΤΥΠΟΣ	ΝΟΥΜΕΡΟ	€
από B0770100 01	από 01(S)	49.00
εως B0770100 ?*	εως 04(XL)	

7720ελαφρύ τζάκετ, αδιάβροχο,
γκρι/ανθρακί

ΕΥΚΑΙΡΙΑ!!

ΤΥΠΟΣ	ΝΟΥΜΕΡΟ	€
B0772000 02	02(M)	69.00
B0772000 04	04(XL)	

7734τζάκετ Ανορακ τριπλής χρήσης,
Oxford πολυέστερ 300D,
αδιάβροχο, επικάλυψη
PU, γκρι
Με κουκούλα που
διπλώνει και
αφαιρούμενο
εσωτερικό
τζάκετ,
από 100%
πολυέστερ,
μαύρο

ΤΥΠΟΣ	ΝΟΥΜΕΡΟ	€
από B0773400 01	από 01(S)	195.50
εως B0773400 ?*	εως 06(XXXL)	

7740τζάκετ Parka από καμβά,
αδιάβροχο,
μπλε

ΕΥΚΑΙΡΙΑ!!

& σε καφέ (B0774002 **?**)
& σε άμμου (B0774000 **?***)

ΤΥΠΟΣ (μπλε)	ΝΟΥΜΕΡΟ	€
από B0774001 01	από 01(S)	130.00
εως B0774001 ?*	εως 05(XXL)	

7770τζάκετ "Taslon", με αφαιρούμενη φόδρα
"Husky" (Τζάκετ Husky από πολυέστερ,
καπιτονέ, 120 g),
άμμου

ΕΥΚΑΙΡΙΑ!!

& σε μαύρο
(B0777001 **?***)

ΤΥΠΟΣ (άμμου)	ΝΟΥΜΕΡΟ	€
από B0777000 01	από 01(S)	140.00
εως B0777000 ?*	εως 04(XL)	

7790τζάκετ από μικροίνα Teijin® και
πούπουλα χήνας,
πορτοκαλί

ΕΥΚΑΙΡΙΑ!!

& σε μαύρο
(B0779001 **?***)

ΤΥΠΟΣ (πορτοκαλί)	ΝΟΥΜΕΡΟ	€
από B0779000 02	από 02(M)	118.00
εως B0779000 ?*	εως 05(XXL)	

7780Tτζάκετ τύπου πιλότου, τύπου πολύτσεπο,
από αδιάβροχο νάιλον 300D,
με επιθέματα stretch για
άνετη κίνηση, μαύρο
Πολυεστερικό γέμισμα,
160 g/m², αποσπώμενη
κουκούλα

XS	00
S	01
M	02
L	03
XL	04
XXL	05
XXXL	06

ΤΥΠΟΣ	ΝΟΥΜΕΡΟ	€
από B0778001 01	από 01(S)	108.00
εως B0778001 ?*	εως 06(XXXL)	

ΕΥΚΑΙΡΙΑ Προϊόν Outlet με ΜΕΓΑΛΗ ΕΚΠΤΩΣΗ όσο υπάρχει απόθεμα*** προσθέστε το νούμερο ενδύματος της επιλογής σας**

ΣΤΙΣ ΤΙΜΕΣ ΔΕΝ ΠΕΡΙΛΑΜΒΑΝΕΤΑΙ Φ.Π.Α.

7801

βερμούδα εργασίας από T/C διαγώνιας πλέξης 210 g, ενθέματα Oxford, καπνού



ΕΥΚΑΙΡΙΑ!!

ΤΥΠΟΣ	ΝΟΥΜΕΡΟ	€
από B0780100 00	από 00(XS)	39.00
εως B0780100 ?*	εως 01(S)	

7805

φόρμα εργασίας από T/C διαγώνιας πλέξης 210 g, ενθέματα Oxford, καπνού



ΕΥΚΑΙΡΙΑ!!

ΤΥΠΟΣ	ΝΟΥΜΕΡΟ	€
από B0780500 00	από 00(XS)	84.00
εως B0780500 ?*	εως 04(XL)	

7807

γιλέκο εργασίας από T/C διαγώνιας πλέξης 210 g, ενθέματα Oxford, καπνού



ΕΥΚΑΙΡΙΑ!!

ΤΥΠΟΣ	ΝΟΥΜΕΡΟ	€
από B0780700 00	από 00(XS)	29.00
εως B0780700 ?*	εως 06(XXXL)	

7809

τζάκετ εργασίας από T/C διαγώνιας πλέξης 210 g, ενθέματα Oxford, καπνού



ΕΥΚΑΙΡΙΑ!!

ΤΥΠΟΣ	ΝΟΥΜΕΡΟ	€
από B0780900 00	από 00(XS)	71.00
εως B0780900 ?*	εως 05(XXL)	

7810

παντελόνι "work trekking", πολύτσεπτο, HEAVY 90% nylon, 10% stretch ύφασμα, 265 g/m2, γκρι/ανθρακίτη Στενή εφαρμογή, εργονομική εφαρμογή για άνετη κίνηση, ύφασμα διπλής ελαστικότητας για βελτιωμένη άνεση. Ενισχυμένα επιθέματα σε γόνατα, καβάλο και κάτω άκρο



NEO

ΤΥΠΟΣ	ΝΟΥΜΕΡΟ	€
από B0781001 01	από 01(S)	85.50
εως B0781001 ?*	εως 05(XXL)	

7811

παντελόνι εργασίας "trekking" 90% νάιλον, 10% ελαστικό ύφασμα, 230 g/m2, γκρι/Λεπτής κοπής, εργονομική εφαρμογή για ελευθερία κινήσεων, Διπλής ελαστικότητας ύφασμα για βελτιωμένη άνεση. Ενισχυμένα ενθέματα στα γόνατα, στο καβάλο και κάτω μέρος



ΤΥΠΟΣ	ΝΟΥΜΕΡΟ	€
από B0781100 01	από 01(S)	80.50
εως B0781100 ?*	εως 05(XXL)	

7812

παντελόνι "work trekking", LIGHT 95% nylon, 5% stretch ύφασμα, 140 g/m2, γκρι Στενή εφαρμογή, εργονομική εφαρμογή για άνετη κίνηση, ύφασμα διπλής ελαστικότητας για βελτιωμένη άνεση. Ενισχυμένα επιθέματα σε γόνατα, καβάλο και κάτω άκρο



NEO

ΤΥΠΟΣ	ΝΟΥΜΕΡΟ	€
από B0781200 01	από 01(S)	78.50
εως B0781200 ?*	εως 05(XXL)	

7813

βερμούδα εργασίας "work trekking", LIGHT 95% nylon, 5% stretch ύφασμα, 140 g/m2, γκρι Στενή εφαρμογή, εργονομική εφαρμογή για άνετη κίνηση, ύφασμα διπλής ελαστικότητας για βελτιωμένη άνεση



NEO

ΤΥΠΟΣ	ΝΟΥΜΕΡΟ	€
από B0781300 01	από 01(S)	56.50
εως B0781300 ?*	εως 05(XXL)	

7815N

παντελόνι εργασίας, τύπου πολύτσεπτο, στριμμένος T/C καμβός, 280 g/m², με επιθέματα πολυέστερ, μαύρο



XS	00
S	01
M	02
L	03
XL	04
XXL	05
XXXL	06

ΤΥΠΟΣ	ΝΟΥΜΕΡΟ	€
από B0781500 00	από 00(XS)	84.00
εως B0781500 ?*	εως 06(XXXL)	

ΕΥΚΑΙΡΙΑ Προϊόν Outlet με ΜΕΓΑΛΗ ΕΚΠΤΩΣΗ όσο υπάρχει απόθεμα

* προσθέστε το νούμερο ενδύματος της επιλογής σας

ΣΤΙΣ ΤΙΜΕΣ ΔΕΝ ΠΕΡΙΛΑΜΒΑΝΕΤΑΙ Φ.Π.Α.

7816G

παντελόνι εργασίας, τύπου πολυτέσπεο, T/C καμβά 260 g/m², γκρι
Επιγονατίδες με τσέπη & ενίσχυση στο τελειώμα με πολυέστερ 600D, καβάλο που δεν σκίζεται & ελαστικό ένθεμα πόσω για πιο άνετες κινήσεις



7816BL
& σε μπλε
(B0781601 **?**)

ΤΥΠΟΣ	ΝΟΥΜΕΡΟ	€
από B0781600 00	από 00(XS)	
εως B0781600 ?	εως 06(XXXXL)	76.00

7820

παντελόνι εργασίας, από στριμμένο T/C καμβά, 280 g/m², επιθέματα Cordura® και Reflex 3M Scotchlite™, μαύρο/γκρι



ΤΥΠΟΣ	ΝΟΥΜΕΡΟ	€
από B0782000 00	από 00(XS)	
εως B0782000 ?	εως 07(XXXXL)	91.50

7821

βερμούδα εργασίας, από στριμμένο T/C καμβά, 280 g/m², μαύρο/γκρι

XS	00
S	01
M	02
L	03
XL	04
XXL	05
XXXL	06
XXXXL	07



ΤΥΠΟΣ	ΝΟΥΜΕΡΟ	€
από B0782100 00	από 00(XS)	
εως B0782100 ?	εως 07(XXXXL)	66.50

7823

φόρμα εργασίας, από στριμμένο T/C καμβά, 280 g/m², επιθέματα Cordura® και Reflex 3M Scotchlite™, μαύρο/γκρι



ΤΥΠΟΣ	ΝΟΥΜΕΡΟ	€
από B0782300 00	από 00(XS)	
εως B0782300 ?	εως 07(XXXXL)	107.50

7825

φόρμα εργασίας, από στριμμένο T/C καμβά, 280 g/m², επιθέματα Cordura® και Reflex 3M Scotchlite™, μαύρο/γκρι



ΤΥΠΟΣ	ΝΟΥΜΕΡΟ	€
από B0782500 00	από 00(XS)	
εως B0782500 ?	εως 07(XXXXL)	142.50

7827

γιλέκο εργασίας, από στριμμένο T/C καμβά, 280 g/m², επιθέματα Reflex 3M Scotchlite™, μαύρο/γκρι



ΤΥΠΟΣ	ΝΟΥΜΕΡΟ	€
B0782700 03	03(L)	
B0782700 06	06(XXXL)	63.50

7829

τζάκετ εργασίας, από στριμμένο T/C καμβά, 280 g/m², επιθέματα Cordura® και Reflex 3M Scotchlite™, μαύρο/γκρι



ΤΥΠΟΣ	ΝΟΥΜΕΡΟ	€
από B0782900 00	από 00(XS)	
εως B0782900 ?	εως 07(XXXXL)	100.50

7830ST

παντελόνι εργασίας stretch, T/C διαγωνάλ, 250 g/m², γκρι
Στενή εφαρμογή, καβάλο που δεν σκίζεται και λάστιχα εφαρμογής στη μέση πλευρικά



ΤΥΠΟΣ	ΝΟΥΜΕΡΟ	€
από B0783000 00	από 00(XS)	
εως B0783000 ?	εως 06(XXXL)	59.50

7831ST

βερμούδα εργασίας stretch, T/C διαγωνάλ, 250 g/m², γκρι
Στενή εφαρμογή, καβάλο που δεν σκίζεται και λάστιχα εφαρμογής στη μέση πλευρικά



ΤΥΠΟΣ	ΝΟΥΜΕΡΟ	€
από B0783100 00	από 00(XS)	
εως B0783100 ?	εως 06(XXXL)	46.50

ΕΥΚΑΙΡΙΑ Προϊόν Outlet με ΜΕΓΑΛΗ ΕΚΠΤΩΣΗ όσο υπάρχει απόθεμα

* προσθέστε το νούμερο ενδύματος της επιλογής σας

ΣΤΙΣ ΤΙΜΕΣ ΔΕΝ ΠΕΡΙΛΑΜΒΑΝΕΤΑΙ Φ.Π.Α.

7833ST

φόρμα εργασίας stretch, T/C διαγωνάλ, 250 g/m², γκρι
Στενή εφαρμογή, καβάλο που δεν σχίζεται και λάστιχο εφαρμογής στη μέση



XS	00
S	01
M	02
L	03
XL	04
XXL	05
XXXL	06
XXXXL	07

ΤΥΠΟΣ	ΝΟΥΜΕΡΟ	€
από B0783300	00	από 00(XS)
εως B0783300	2*	εως 06(XXXL) 71.50

7835ST

φόρμα εργασίας stretch, T/C διαγωνάλ, 250 g/m², γκρι
Στενή εφαρμογή, καβάλο που δεν σχίζεται και λάστιχο εφαρμογής στη μέση



ΤΥΠΟΣ	ΝΟΥΜΕΡΟ	€
από B0783500	00	από 00(XS)
εως B0783500	2*	εως 06(XXXL) 98.50

7840BL

παντελόνι εργασίας, T/C διαγωνάλ, 245 g/m², μπλε
Λάστιχο στη μέση στο πλάι



ΤΥΠΟΣ	ΝΟΥΜΕΡΟ	€
από B0784001	00	από 00(XS)
εως B0784001	2*	εως 07(XXXL) 39.50

7849

τζάκετ εργασίας T/C διαγώνιας πλέξης 200 g/m², γκρι-πορτοκαλί



ΕΥΚΑΙΡΙΑ!!

ΤΥΠΟΣ	ΝΟΥΜΕΡΟ	€
από B0784900	00	από 00(XS)
εως B0784900	2*	εως 06(XXXL) 31.00

7849BL

τζάκετ εργασίας, T/C διαγωνάλ, 245 g/m², μπλε
Λάστιχο στη μέση στο πλάι



ΤΥΠΟΣ	ΝΟΥΜΕΡΟ	€
από B0784901	00	από 00(XS)
εως B0784901	2*	εως 07(XXXL) 41.00

7806

ελαφριά φόρμα εργασίας από T/C διαγώνιας πλέξης 180 g, με επιθέματα από T/C που δεν σκίζεται, άμμου



ΕΥΚΑΙΡΙΑ!!

ΤΥΠΟΣ	ΝΟΥΜΕΡΟ	€
B0780600	03	03(XS)
B0780600	05	05(XXL) 53.00

7857

αμάνικο τζάκετ εργασίας από T/C διαγώνιας πλέξης 180 g, με επιθέματα από T/C που δεν σκίζεται, άμμου



ΕΥΚΑΙΡΙΑ!!

ΤΥΠΟΣ	ΝΟΥΜΕΡΟ	€
από B0785700	05	από 05(XXL)
εως B0785700	06	εως 06(XXXL) 31.00

7859

τζάκετ εργασίας από T/C διαγώνιας πλέξης 180 g, με επιθέματα από T/C που δεν σκίζεται, άμμου



ΕΥΚΑΙΡΙΑ!!

ΤΥΠΟΣ	ΝΟΥΜΕΡΟ	€
από B0785900	01	από 01(S)
εως B0785900	2*	εως 05(XXL) 58.00

7860

παντελόνι εργασίας, ελαφρύ, T/C διαγωνάλ, 180 g/m², με επιθέματα Oxford, γκρι



LIGHT

ΤΥΠΟΣ	ΝΟΥΜΕΡΟ	€
από B0786009	00	από 00(XS)
εως B0786009	2*	εως 07(XXXL) 50.00

ΕΥΚΑΙΡΙΑ Προϊόν Outlet με ΜΕΓΑΛΗ ΕΚΠΤΩΣΗ όσο υπάρχει απόθεμα

* προσθέστε το νούμερο ενδύματος της επιλογής σας

ΣΤΙΣ ΤΙΜΕΣ ΔΕΝ ΠΕΡΙΛΑΜΒΑΝΕΤΑΙ Φ.Π.Α.

7861E

βερμούδα εργασίας, ελαφριά, T/C διαγωνάλ, 180 g/m², με επιθέματα Oxford, γκρι





ΤΥΠΟΣ	ΝΟΥΜΕΡΟ	€
από B0786109	00	από 00(XS)
εως B0786109	2*	εως 07(XXXXL) 43.00

7863E

φόρμα εργασίας, ελαφριά, T/C διαγωνάλ, 180 g/m², με επιθέματα Oxford, γκρι





ΤΥΠΟΣ	ΝΟΥΜΕΡΟ	€
από B0786309	00	από 00(XS)
εως B0786309	2*	εως 07(XXXXL) 61.50

XS	00
S	01
M	02
L	03
XL	04
XXL	05
XXXL	06
XXXXL	07

7865E

φόρμα εργασίας, ελαφριά, T/C διαγωνάλ, 180 g/m², με επιθέματα Oxford, γκρι





ΤΥΠΟΣ	ΝΟΥΜΕΡΟ	€
από B0786509	00	από 00(XS)
εως B0786509	2*	εως 07(XXXXL) 81.00

7867E

γιλέκο εργασίας, τύπου πολύτσεπο, ελαφρύ, T/C διαγωνάλ, 180 g/m², με επιθέματα Oxford, γκρι





ΤΥΠΟΣ	ΝΟΥΜΕΡΟ	€
από B0786709	00	από 00(XS)
εως B0786709	2*	εως 07(XXXXL) 46.00

7869

τζάκετ εργασίας από T/C διαγωνίας πλέξης 180 g, με επιθέματα από T/C που δεν σκίζεται, γκρι



ΤΥΠΟΣ	ΝΟΥΜΕΡΟ	€
από B0786900	01	από 01(S)
εως B0786900	2*	εως 05(XXL) 70.00

7869E

τζάκετ εργασίας, ελαφρύ, T/C διαγωνάλ, 180 g/m², με επιθέματα Oxford, γκρι





ΤΥΠΟΣ	ΝΟΥΜΕΡΟ	€
από B0786909	00	από 00(XS)
εως B0786909	2*	εως 07(XXXXL) 55.50

7870E

παντελόνη εργασίας, ελαφρύ, T/C διαγωνάλ, 65% πολυέστερ, 35% βαμβάκι, 180 g/m², επιθέματα και επιγονατίδες από "Oxford" πολυέστερ/PU, 220 g/m², μπλε



ΤΥΠΟΣ	ΝΟΥΜΕΡΟ	€
από B0787009	00	από 00(XS)
εως B0787009	2*	εως 07(XXXXL) 50.00

7871E

βερμούδα εργασίας, ελαφριά, T/C διαγωνάλ, 65% πολυέστερ, 35% βαμβάκι, 180 g/m², επιθέματα από "Oxford" πολυέστερ/PU, 220 g/m², μπλε



ΤΥΠΟΣ	ΝΟΥΜΕΡΟ	€
από B0787109	00	από 00(XS)
εως B0787109	2*	εως 07(XXXXL) 43.00

ΕΥΚΑΙΡΙΑ Προϊόν Outlet με ΜΕΓΑΛΗ ΕΚΠΤΩΣΗ όσο υπάρχει απόθεμα

* προσθέστε το νούμερο ενδύματος της επιλογής σας

ΣΤΙΣ ΤΙΜΕΣ ΔΕΝ ΠΕΡΙΛΑΜΒΑΝΕΤΑΙ Φ.Π.Α.

7873E

φόρμα εργασίας, ελαφριά, T/C διαγωνάλ, 65% πολυέστερ, 35% βαμβάκι, 180 g/m², επιθέματα από "Oxford" πολυέστερ/PU, 220 g/m², μπλε



XS	00
S	01
M	02
L	03
XL	04
XXL	05
XXXL	06
XXXXL	07

ΤΥΠΟΣ	ΝΟΥΜΕΡΟ	€
από B0787309	00	από 00(XS)
εως B0787309	2*	εως 07(XXXXL) 61.50

7875E

φόρμα εργασίας, ελαφριά, T/C διαγωνάλ, 65% πολυέστερ, 35% βαμβάκι, 180 g/m², επιθέματα και επιγονατίδες στους ώμους από "Oxford" πολυέστερ/PU, 220 g/m², μπλε



ΤΥΠΟΣ	ΝΟΥΜΕΡΟ	€
από B0787509	00	από 00(XS)
εως B0787509	2*	εως 07(XXXXL) 81.00

7877

αμάνικο τζάκετ εργασίας από T/C διαγωνίας πλέξης 180 g, με επιθέματα από T/C που δεν σκίζεται, μπλε



ΤΥΠΟΣ	ΝΟΥΜΕΡΟ	€
από B0787700	00	από 00(XS)
εως B0787700	2*	εως 05(XXL) 44.00

7877E

γιλέκο εργασίας, τύπου πολύτσεπτο, ελαφρύ, T/C διαγωνάλ, 65% πολυέστερ, 35% βαμβάκι, 180 g/m², ενισχύσεις στους ώμους από "Oxford" πολυέστερ/PU, 220 g/m², μπλε



ΤΥΠΟΣ	ΝΟΥΜΕΡΟ	€
από B0787709	00	από 00(XS)
εως B0787709	2*	εως 07(XXXXL) 46.50

7879E

τζάκετ εργασίας, ελαφρύ, T/C διαγωνάλ, 65% πολυέστερ, 35% βαμβάκι, 180 g/m², ενισχύσεις στους ώμους από "Oxford" πολυέστερ/PU, 220 g/m², μπλε



ΤΥΠΟΣ	ΝΟΥΜΕΡΟ	€
από B0787909	00	από 00(XS)
εως B0787909	2*	εως 07(XXXXL) 55.50

7880SC

παντελόνι εργασίας stretch, T/C καμβάς, 290 g/m², μαύρο
Στενή εφαρμογή, καβάλο που δεν σχίζεται και λάστιχα εφαρμογής στη μέση πλευρικά



ΤΥΠΟΣ	ΝΟΥΜΕΡΟ	€
από B0788000	00	από 00(XS)
εως B0788000	2*	εως 06(XXXL) 60.50

7900

παντελόνι εργασίας, τύπου πολύτσεπτο, από T/C καμβά, 260 g/m², επιθέματα Oxford, γκρι



ΤΥΠΟΣ	ΝΟΥΜΕΡΟ	€
από B0790009	00	από 00(XS)
εως B0790009	2*	εως 07(XXXXL) 52.50

7901

βερμούδα εργασίας από T/C καμβά, 260 g/m², γκρι



ΤΥΠΟΣ	ΝΟΥΜΕΡΟ	€
από B0790109	00	από 00(XS)
εως B0790109	2*	εως 07(XXXXL) 43.00

7903

φόρμα εργασίας, από T/C καμβάς, 260 g/m², επιθέματα "Oxford", γκρι



ΤΥΠΟΣ	ΝΟΥΜΕΡΟ	€
από B0790309	00	από 00(XS)
εως B0790309	2*	εως 07(XXXXL) 67.50

ΕΥΚΑΙΡΙΑ Προϊόν Outlet με ΜΕΓΑΛΗ ΕΚΠΤΩΣΗ όσο υπάρχει απόθεμα

* προσθέστε το νούμερο ενδύματος της επιλογής σας

ΣΤΙΣ ΤΙΜΕΣ ΔΕΝ ΠΕΡΙΛΑΜΒΑΝΕΤΑΙ Φ.Π.Α.

7904E

τζάκετ εργασίας, τύπου πιλότου, T/C καμβός, 260 g/m², καπιονέ, φοδραρισμένο, επιθέματα "Oxford" γκρι



ΤΥΠΟΣ	ΝΟΥΜΕΡΟ	€
από B0790409 00	από 00(XS)	
εως B0790409 2*	εως 07(XXXXL)	117.50

7907

γιλέκο εργασίας, τύπου πολύτσεπο, από T/C καμβός, 260 g/m², επιθέματα Oxford, γκρι



ΤΥΠΟΣ	ΝΟΥΜΕΡΟ	€
από B0790709 00	από 00(XS)	
εως B0790709 2*	εως 07(XXXXL)	51.50

7930P

παντελόνι εργασίας, 100% βαμβάκι, 260g/m², γκρι



7930D
& σε μπεζ
(B0793000 2*)



ΤΥΠΟΣ (μπλε)	ΝΟΥΜΕΡΟ	€
από B0793001 00	από 00(XS)	
εως B0793001 2*	εως 06(XXXL)	64.00

7905

φόρμα εργασίας από καμβός T/C 270g, ενθέματα Oxford, γκρι



ΤΥΠΟΣ	ΝΟΥΜΕΡΟ	€
από B0790501 00	από 00(XS)	
εως B0790501 2*	εως 01(S)	67.00

7909

τζάκετ εργασίας από καμβός T/C 270g, ενθέματα Oxford, γκρι



ΤΥΠΟΣ	ΝΟΥΜΕΡΟ	€
από B0790901 00	από 00(XS)	
εως B0790901 01	εως 01(S)	77.00

7930G

παντελόνι εργασίας, 100% βαμβάκι stretch, 220 g/m² Στενή εφαρμογή



ΤΥΠΟΣ	ΝΟΥΜΕΡΟ	€
από B0793003 00	από 00(XS)	
εως B0793003 2*	εως 06(XXXL)	61.00

7905

φόρμα εργασίας από T/C καμβός, 260 g/m², επιθέματα Oxford, γκρι



XS	00
S	01
M	02
L	03
XL	04
XXL	05
XXXL	06
XXXXL	07

ΤΥΠΟΣ	ΝΟΥΜΕΡΟ	€
από B0790509 00	από 00(XS)	
εως B0790509 2*	εως 07(XXXXL)	87.00

7909

τζάκετ εργασίας από T/C καμβός, 260 g/m², επιθέματα Oxford, γκρι



ΤΥΠΟΣ	ΝΟΥΜΕΡΟ	€
από B0790909 00	από 00(XS)	
εως B0790909 2*	εως 07(XXXXL)	60.50

7931P

βερμούδα εργασίας, 100% βαμβάκι, 260g/m², γκρι



7931D
& σε μπεζ
B0793100 04 & B0793100 05 **42.00€**

ΤΥΠΟΣ (γκρι)	ΝΟΥΜΕΡΟ	€
από B0793101 00	από 01(S)	
εως B0793101 2*	εως 05(XXL)	47.50

EYKAIPIA Προϊόν Outlet με ΜΕΓΑΛΗ ΕΚΠΤΩΣΗ όσο υπάρχει απόθεμα

* προσθέστε το νούμερο ενδύματος της επιλογής σας

ΣΤΙΣ ΤΙΜΕΣ ΔΕΝ ΠΕΡΙΛΑΜΒΑΝΕΤΑΙ Φ.Π.Α.



7931G

βερμούδα εργασίας, 100% βαμβάκι stretch, 220 g/m2
Στενή εφαρμογή

NEO

ΤΥΠΟΣ	ΝΟΥΜΕΡΟ	€
από B0793103	00 από 00(XS)	47.00
εως B0793103	?* εως 06(XXXL)	

7933P

φόρμα εργασίας, 100% βαμβάκι, 260g/m2, γκρι



ΤΥΠΟΣ	ΝΟΥΜΕΡΟ	€
από B0793301	00 από 00(XS)	74.00
εως B0793301	?* εως 06(XXXL)	

7933G

φόρμα εργασίας, 100% βαμβάκι stretch, 220 g/m2
Στενή εφαρμογή

NEO

ΤΥΠΟΣ	ΝΟΥΜΕΡΟ	€
από B0793303	00 από 00(XS)	76.50
εως B0793303	?* εως 06(XXXL)	

7935P

φόρμα εργασίας, 100% βαμβάκι, 260g/m2, γκρι

ΕΥΚΑΙΡΙΑ!!

7935D
& σε μπεζ
B0793500 **02**

86.00€

ΤΥΠΟΣ (γκρι)	ΝΟΥΜΕΡΟ	€
από B0793501	00 από 00(XS)	101.50
εως B0793501	?* εως 06(XXXL)	

7935G

φόρμα εργασίας, 100% βαμβάκι stretch, 220 g/m2
Στενή εφαρμογή

NEO

ΤΥΠΟΣ	ΝΟΥΜΕΡΟ	€
από B0793503	00 από 00(XS)	103.00
εως B0793503	?* εως 06(XXXL)	

7937P

γιλέκο εργασίας, 100% βαμβάκι, 260g/m2, γκρι

ΕΥΚΑΙΡΙΑ!!

ΤΥΠΟΣ	ΝΟΥΜΕΡΟ	€
από B0793701	02 από 02(M)	48.50
εως B0793701	?* εως 05(XXL)	

7939P

τζάκετ εργασίας, 100% βαμβάκι, 260g/m2, γκρι

ΕΥΚΑΙΡΙΑ!!

7939D
& σε μπεζ
(B0793900 **05**) **66.00€**

ΤΥΠΟΣ (γκρι)	ΝΟΥΜΕΡΟ	€
από B0793901	01 από 01(S)	73.50
εως B0793901	?* εως 06(XXXL)	

7939G

τζάκετ εργασίας, 100% βαμβάκι stretch, 220 g/m2
Στενή εφαρμογή

NEO

ΤΥΠΟΣ	ΝΟΥΜΕΡΟ	€
από B0793903	00 από 00(XS)	66.00
εως B0793903	?* εως 06(XXXL)	

XS	00
S	01
M	02
L	03
XL	04
XXL	05
XXXL	06

ΕΥΚΑΙΡΙΑ Προϊόν Outlet με ΜΕΓΑΛΗ ΕΚΠΤΩΣΗ όσο υπάρχει απόθεμα
*** προσθέστε το νούμερο ενδύματος της επιλογής σας**

ΣΤΙΣ ΤΙΜΕΣ ΔΕΝ ΠΕΡΙΛΑΜΒΑΝΕΤΑΙ Φ.Π.Α.

7970

παντελόνι από PVC Tricot, αδιάβροχο, μπλε

σε κίτρινο
από B0797001 **01**
εως B0797001 **03****27.00€**& σε πράσινο
B0797002 **02****27.00€****ΕΥΚΑΙΡΙΑ!!**

ΤΥΠΟΣ (μπλε)	ΝΟΥΜΕΡΟ	€
από B0797000	00 από 00(XS)	
εως B0797000	2* έως 06(XXXL)	39.00

7973

φόρμα από PVC Tricot, αδιάβροχη, μπλε

ΕΥΚΑΙΡΙΑ!!

ΤΥΠΟΣ	ΝΟΥΜΕΡΟ	€
από B0797300	00 από 00(XS)	
εως B0797300	2* έως 06(XXXL)	46.00

7979

τζάκετ από PVC Tricot, αδιάβροχο, μπλε

& σε πράσινο
από B0797902 **01**
εως B0797902 **02****44.50€**σε κίτρινο
από B0797901 **01**
εως B0797901 **05****44.50€**

ΤΥΠΟΣ (μπλε)	ΝΟΥΜΕΡΟ	€
από B0797900	01 από 01(S)	
εως B0797900	2* έως 06(XXXL)	64.00

7971E

παντελόνι αδιάβροχο, πολυέστερ με επικάλυψη PVC, με θερμοκαλυμμένες ραφές, μπλε

ΕΥΚΑΙΡΙΑ!!**Beta EASY**

ΤΥΠΟΣ	ΝΟΥΜΕΡΟ	€
από B0797100	01 από 01(S)	
εως B0797100	2* έως 04(XL)	17.40

7978E

τζάκετ αδιάβροχο, πολυέστερ με επικάλυψη PVC, με θερμοκαλυμμένες ραφές, μπλε

**ΕΥΚΑΙΡΙΑ!!**

ΤΥΠΟΣ	ΝΟΥΜΕΡΟ	€
από B0797800	01 από 01(S)	
εως B0797800	2* έως 03(L)	24.50

7991N

τεχνικό εσώρουχο, 100% πολυέστερ, 130 g/m2, μαύρο



ΤΥΠΟΣ	ΝΟΥΜΕΡΟ	€
από B0799100	01 από 01(S)	
εως B0799100	2* έως 05(XXL)	18.00

7971Lπαντελόνι αδιάβροχο, πολυέστερ με επικάλυψη PVC, με θερμοκαλυμμένες ραφές, μπλε
Με ελαστική ταινία στη μέση και ρυθμιζόμενο με κουμπιό κάτω**NEO**

ΤΥΠΟΣ	ΝΟΥΜΕΡΟ	€
από B0797101	00 από 00(XS)	
εως B0797101	2* έως 06(XXXL)	20.50

7978Lτζάκετ μακρύ-αδιάβροχο, πολυέστερ με επικάλυψη PVC, με σταθερή κουκούλα, ελαστική ταινία στη μέση και θερμοκαλυμμένες ραφές, μπλε
Με κουμπιά για χρήση σαν τζάκετ μήκους 3/4**NEO**

ΤΥΠΟΣ	ΝΟΥΜΕΡΟ	€
από B0797801	00 από 00(XS)	
εως B0797801	2* έως 06(XXXL)	29.50

7992N

τεχνικό εσώρουχο, μακρυμάνικο, 100% πολυέστερ, 130 g/m2, μαύρο



ΤΥΠΟΣ	ΝΟΥΜΕΡΟ	€
από B0799200	01 από 01(S)	
εως B0799200	2* έως 05(XXL)	22.70

ΕΥΚΑΙΡΙΑ Προϊόν Outlet με ΜΕΓΑΛΗ ΕΚΠΤΩΣΗ όσο υπάρχει απόθεμα*** προσθέστε το νούμερο ενδύματος της επιλογής σας**

ΣΤΙΣ ΤΙΜΕΣ ΔΕΝ ΠΕΡΙΛΑΜΒΑΝΕΤΑΙ Φ.Π.Α.

Αξεσουάρ Γυαλιά Εργασίας

7800G

επιγονατίδες εργασίας,
ζεύγος



ΤΥΠΟΣ	€
B078000500	11.80

7980N

αδιάβροχο καπέλο 100%
πολυέστερ με επικάλυψη PU
με υδατοαπωθητική επεξεργασία

NEO

ΤΥΠΟΣ	ΝΟΥΜΕΡΟ	€
B079800058	L = Ø58cm	
B079800060	XL = Ø60cm	10.50

7980R

σκούφος, 100% ακρυλικός,
γέμιση 3M Thinsulate™, μαύρος

NEO

ΤΥΠΟΣ	€
B079800111	9.00

7984G

ζώνη εργασίας, 100% TPE,
με επιχρωμιωμένη μεταλλική
αγκράφα, ένα μέγεθος: 125 cm
μπορεί να κοντύνει,
πλάτος: 35 mm, μαύρη



ΤΥΠΟΣ	€
B079840525	16.20

7985

Για ζέσταμα λαιμού από
microfleece με ρυθμιστικό, μαύρο.
Μπορεί να χρησιμοποιηθεί
και σαν σκούφος



ΤΥΠΟΣ	€
B079850111	11.90

7061TC

γυαλιά ασφαλείας με διαφανές
πολυκαρβονικό τζάμι

EASY

ΤΥΠΟΣ	€
B070610001	7061TC 9.10

7071BD

γυαλιά προστασίας
με πολυκαρβονικό τζάμι

ΕΥΚΑΙΡΙΑ!
AIR

EN166F-1F

ΤΥΠΟΣ	€
B070710019	7071BD 8.00

7076BC

γυαλιά ασφαλείας με διαφανές
πολυκαρβονικό τζάμι

SPORT

 EN166F-1F
EN170
UV 5-3.1

ΤΥΠΟΣ	€
B070760009	7076BC 20.40

7076BD

γυαλιά ασφαλείας με διαφανές
πολυκαρβονικό τζάμι

SPORT

 EN166F-1F
EN170
UV 5-2.5

ΤΥΠΟΣ	€
B070760019	7076BD 20.40

7076 P

γυαλιά ασφαλείας με πολωμένο
πολυκαρβονικό τζάμι

SPORT

EN1836-2005



ΤΥΠΟΣ	€
B070760029	7076BP 33.00

7076BU

γυαλιά ανίχνευσης διαρροών
με UV φως



ΤΥΠΟΣ	€
B070760039	7076BU 16.50

7093BC

γυαλιά ασφαλείας με διαφανές
πολυκαρβονικό τζάμι

IMPACT

 EN166F-1F
EN170
UV 400

ΤΥΠΟΣ	€
B070930009	7093BC 31.00

7093BD

γυαλιά ασφαλείας με σκούρο
πολυκαρβονικό τζάμι

IMPACT

 EN166F-1F
EN172
UV 5-2.5

ΤΥΠΟΣ	€
B070930019	7093BD 31.00

Καθαρισμός

ΥΔΡΟΠΛΥΣΤΙΚΕΣ ΜΗΧΑΝΕΣ ΚΡΥΟΥ ΝΕΡΟΥ

από ΣΕΛ. 213



ΥΔΡΟΠΛΥΣΤΙΚΕΣ ΜΗΧΑΝΕΣ ΚΡΥΟΥ ΝΕΡΟΥ ΕΠΑΓΓΕΛΜΑΤΙΚΕΣ

από ΣΕΛ. 214



ΥΔΡΟΠΛΥΣΤΙΚΕΣ ΜΗΧΑΝΕΣ ΚΡΥΟΥ ΝΕΡΟΥ ΑΡΓΟΣΤΡΟΦΕΣ

από ΣΕΛ. 218



ΥΔΡΟΠΛΥΣΤΙΚΕΣ ΜΗΧΑΝΕΣ ΖΕΣΤΟΥ ΝΕΡΟΥ

από ΣΕΛ. 220



ΥΔΡΟΠΛΥΣΤΙΚΕΣ ΜΗΧΑΝΕΣ ΖΕΣΤΟΥ ΝΕΡΟΥ ΑΡΓΟΣΤΡΟΦΕΣ

από ΣΕΛ. 222



ΕΞΑΡΤΗΜΑΤΑ ΓΙΑ ΥΔΡΟΠΛΥΣΤΙΚΕΣ ΜΗΧΑΝΕΣ

από ΣΕΛ. 224



ΑΠΟΣΚΛΗΡΥΝΤΙΚΑ ΝΕΡΟΥ - ΥΛΙΚΑ ΚΑΘΑΡΙΣΜΟΥ

από ΣΕΛ. 226



ΜΗΧΑΝΕΣ ΚΑΘΑΡΙΣΜΟΥ ΠΑΤΩΜΑΤΩΝ

από ΣΕΛ. 90



ΗΛΕΚΤΡΙΚΕΣ ΣΚΟΥΠΕΣ

από ΣΕΛ. 228



ΕΞΑΡΤΗΜΑΤΑ - ΦΙΛΤΡΑ ΓΙΑ ΗΛΕΚΤΡΙΚΕΣ ΣΚΟΥΠΕΣ

από ΣΕΛ. 232-6



ΥΔΡΟΠΛΥΣΤΙΚΕΣ ΜΗΧΑΝΕΣ ΚΡΥΟΥ ΝΕΡΟΥ

- ✓ Εργονομικές μηχανές εύκολες στη μεταφορά
- ✓ Αντλία φτιαγμένη εξ ολοκλήρου από μέταλλο χωρίς πλαστικά μέρη στα κύρια εξαρτήματα
- ✓ **EASY START** σύστημα που εξασφαλίζει ασφαλή εκκίνηση κάτω από οποιοσδήποτε ηλεκτρικές συνθήκες
- ✓ **TOTAL STOP** διακόπτει τον κινητήρα όταν το πιστόλι είναι κλειστό εξοικονομώντας ηλεκτρική ενέργεια και νερό
- ✓ Επαγωγικός κινητήρας με θερμικό (**KLS1400 EXTRA**)
- ✓ Θερμική προστασία στον κινητήρα
- ✓ 2 μεγάλες ρόδες $\varnothing 175\text{mm}$ στο **KRM 1100 CLASSIC** & **KRS 1300 EXTRA**, για εύκολη μεταφορά σε κάθε έδαφος
- ✓ Ενσωματωμένο ρεζερβουάρ απορρυπαντικού (**KRS 1300 EXTRA - KLS1400 EXTRA**)
- ✓ Φίλτρο εισόδου με ταχυσύζευξη (**KLS1400 EXTRA**)
- ✓ Θήκες για εύκολη μεταφορά εξαρτημάτων και τύλιγμα καλωδίων



KRM 1100 CLASSIC



KRS 1300 EXTRA



KLS 1400 EXTRA

Στάνταρ εξοπλισμός

- Εργονομικό πιστόλι
- Κιτ αυλού
- Μπεκ ρυθμιζόμενου τζετ
- Μπεκ Rotojet (**KLS**)
- Μπεκ αφρού (**KLS**)
- Βούρτσα (**ΟΛΑ ΤΑ EXTRA**)
- Αυλό Rotojet
- Αυλό αφρού (**KL**)
- Σωλήνα υψηλής πίεσης 5m **KRM** & 8m **KRS & KLS**
- Στάνταρ ανέμη (**ΟΛΑ ΤΑ EXTRA**)



Στάνταρ ανέμη

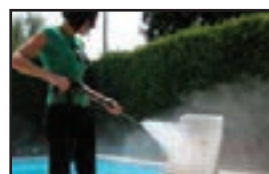

**EXTRA
ΕΞΑΡΤΗΜΑΤΑ
ΣΕΛ. 224**

ΤΥΠΟΣ	ΤΑΣΗ	KW	ΣΤΡΟΦΕΣ	ΠΙΕΣΗ	ΠΑΡΟΧΗ	ΚΙΛΑ	ΔΙΑΣΤΑΣΕΙΣ	€
KRM 1100 CLASSIC	230-1	1.75	2800	125bar	360 l/h	7.1	31x28x65,5	135.00
KRS 1300 EXTRA	230-1	2.35	2800	150bar	500 l/h	9.5	33x28x84	195.00
KLS 1400 EXTRA	230-1	2.1	2800	140bar	400 l/h	13.5	28x28x88	210.00

ΥΔΡΟΠΛΥΣΤΙΚΕΣ ΜΗΧΑΝΕΣ ΚΡΥΟΥ ΝΕΡΟΥ

ΕΠΑΓΓΕΛΜΑΤΙΚΕΣ



KLS1600 GOLD EXTRA KLS1680 GOLD PLUS

Υδροπλυστικές μηχανές υψηλής πίεσης που σχεδιάστηκαν με ιδιαίτερη προσοχή στην εργονομία και την άνεση του χρήστη.

Μεγάλες ρόδες που διευκολύνουν τη μετακίνηση.

Τα εξαρτήματα και το καλώδιο φυλάσσονται σε ειδική θέση

Νέα ηλεκτραντλία με σημαντικά χαρακτηριστικά όπως:

- ✓ **EASY START** που εξασφαλίζει ασφαλή εκκίνηση κάτω από οποιοσδήποτε ηλεκτρικές συνθήκες
- ✓ **TOTAL STOP** που διακόπτει τον κινητήρα όταν το πιστόλι είναι κλειστό εξοικονομώντας ηλεκτρική ενέργεια και νερό
- ✓ Νέα ηλεκτραντλία με μπρούτζινη κεφαλή
- ✓ Επαγωγικός κινητήρας με θερμικό και περιέλιξη χαλκού (**KLS1680 GOLD PLUS**)
- ✓ Ενσωματωμένο ρεζερβουάρ απορρυπαντικού
- ✓ Θερμική προστασία του κινητήρα
- ✓ Αντλία φτιαγμένη εξ ολοκλήρου από μέταλλο χωρίς πλαστικά μέρη στα κύρια εξαρτήματα
- ✓ Φίλτρο εισόδου με ταχυσύζευξη

ΕΞΑΡΤΗΜΑΤΑ



Τα **KLS** παραδίδονται με:

Πιστόλι με αυλό ρυθμιζόμενο/αφρού, αυλό rotojet, σωλήνα υψηλής πίεσης 8μ, με ενίσχυση χάλυβα (KLS1680 GOLD PLUS), βούρτσα, στάνταρ ανέμη.

**EXTRA
ΕΞΑΡΤΗΜΑΤΑ
ΣΕΛ. 224**

ΤΥΠΟΣ	ΤΑΣΗ	KW	ΣΤΡΟΦΕΣ	ΠΙΕΣΗ	ΠΑΡΟΧΗ	ΚΙΛΑ	ΔΙΑΣΤΑΣΕΙΣ	€
KLS1600 GOLD EXTRA	230-1	2.2	2800	150bar	450 l/h	14.5	28x28x88	290.00
KLS1680 GOLD PLUS	230-1	2.3	2800	160bar	500 l/h	14.5	28x28x88	330.00

ΥΔΡΟΠΛΥΣΤΙΚΕΣ ΜΗΧΑΝΕΣ ΚΡΥΟΥ ΝΕΡΟΥ

ΕΠΑΓΓΕΛΜΑΤΙΚΗ

KL 1600 GOLD EXTRA

- ✓ Υδροπλυστική μηχανή υψηλής πίεσης που σχεδιάστηκε με ιδιαίτερη προσοχή στην εργονομία και την άνεση του χρήστη.
- ✓ 2 μεγάλες ρόδες 170mm για εύκολη μεταφορά σε κάθε έδαφος.
- ✓ Τα εξαρτήματα και το καλώδιο φυλάσσονται σε ειδική θέση.
- ✓ Νέα ηλεκτραντλία με μπρούτζινη κεφαλή και σημαντικά χαρακτηριστικά όπως:
- ✓ Ανθεκτικότητα σε διάβρωση, χαμηλές θερμοκρασίες και υψηλές πιέσεις.
- ✓ **EASY START** που εξασφαλίζει ασφαλή εκκίνηση κάτω από οποιοσδήποτε ηλεκτρικές συνθήκες.
- ✓ **TOTAL STOP** που διακόπτει τον κινητήρα όταν το πιστόλι είναι κλειστό εξοικονομώντας ηλεκτρική ενέργεια και νερό.
- ✓ Θερμική προστασία του κινητήρα.



ΕΞΑΡΤΗΜΑΤΑ



**EXTRA
ΕΞΑΡΤΗΜΑΤΑ
ΣΕΛ. 224**

Το **KL 1600 GOLD EXTRA** παραδίδεται με:
 Πιστόλι με αυλό ρυθμιζόμενης βεντάλιας
 - μπεκ rotojet - σωλήνα υψηλής πίεσης 8m
 - ρακόρ για την είσοδο νερού - αυλό αφρού με δοχείο απορρυπαντικού - ανέμη για το λάστιχο.

ΤΥΠΟΣ	ΤΑΣΗ	KW	ΣΤΡΟΦΕΣ	ΠΙΕΣΗ	ΠΑΡΟΧΗ	ΚΙΛΑ	ΔΙΑΣΤΑΣΕΙΣ	€
KL 1600 GOLD E	230-1	2.3	2800	150bar	480 l/h	13	82x30,8x31	380.00

ΥΔΡΟΠΛΥΣΤΙΚΕΣ ΜΗΧΑΝΕΣ ΚΡΥΟΥ ΝΕΡΟΥ

ΕΠΑΓΓΕΛΜΑΤΙΚΕΣ

KS 1700 - KS 1700 EXTRA



- ✓ Αξονική αντλία με **μπρούτζινη κεφαλή**, με τρία πιστόνια, συνδεδεμένη απ' ευθείας στον κινητήρα.
- ✓ Σύστημα **TOTAL STOP**.
- ✓ Πλαστικός κορμός ανθεκτικός σε κτυπήματα, ρόδες και χερούλι για εύκολη μεταφορά, θέσεις στον κορμό για το πιστόλι, τον αυλό, το σωλήνα και το καλώδιο.
- ✓ Ρυθμιστής πίεσης με **μανόμετρο**.



ΕΞΑΡΤΗΜΑΤΑ

**EXTRA
ΕΞΑΡΤΗΜΑΤΑ
ΣΕΛ. 225**



Το **KS 1700** παραδίδεται με:
Λάστιχο υψηλής πίεσης 8μ - πιστόλι - αυλό με ρυθμιζόμενη βεντάλια - ρακόρ για την είσοδο νερού



Το **KS 1700 EXTRA** παραδίδεται με:
Λάστιχο υψηλής πίεσης 10μ - πιστόλι - αυλό με ρυθμιζόμενη βεντάλια - αυλό rotojet - ανέμη για το λάστιχο - ρακόρ για την είσοδο νερού

ΤΥΠΟΣ	ΤΑΣΗ	KW	ΣΤΡΟΦΕΣ	ΠΙΕΣΗ	ΠΑΡΟΧΗ	ΚΙΛΑ	ΔΙΑΣΤΑΣΕΙΣ	€
KS 1700	230-1	2.7	2800	155bar	540 l/h	17	89x32x38	625.00
KS 1700 EXTRA	230-1	2.7	2800	155bar	540 l/h	19	89x32x38	750.00

ΥΔΡΟΠΛΥΣΤΙΚΕΣ ΜΗΧΑΝΕΣ ΚΡΥΟΥ ΝΕΡΟΥ

ΕΠΑΓΓΕΛΜΑΤΙΚΕΣ

ΚΑ 3200M / ΚΑ 5000T

- ✓ Αξονική αντλία με 3 πιστόνια, μπρούντζινη κεφαλή.
- ✓ Κινητήρας με θερμική προστασία και σύστημα **EASY START** που εξασφαλίζει εκκίνηση σε οποιοσδήποτε συνθήκες.
- ✓ Συμπαγή και αξιόπιστη κατασκευή με τεράστιες ρόδες \varnothing 220mm και εργονομική λαβή που κάνουν δυνατή τη μετακίνηση ακόμα και σε ανώμαλα εδάφη και σκάλες.
- ✓ Θήκες για τα εξαρτήματα καθώς και για μικροεξαρτήματα.
- ✓ Αφαιρούμενο δοχείο απορρυπαντικού 4ltr.
- ✓ **TOTAL STOP**, ρυθμιστής πίεσης με μανόμετρο.
- ✓ Αναρρόφηση απορρυπαντικού και από εξωτερικό δοχείο με ρύθμιση ποσότητας και φίλτρο.
- ✓ Καλύπτει οποιαδήποτε απαίτηση σε καθάρισμα με κρύο νερό.

Συνοδεύεται από: λάστιχο υψηλής πίεσης 8μ, εργονομικό πιστόλι, αυλό, ταχυσύνδεσμους για αλλαγή εξαρτημάτων.



**EXTRA
ΕΞΑΡΤΗΜΑΤΑ
ΣΕΛ. 225**



ΤΥΠΟΣ	ΤΑΣΗ	KW	ΚΙΝΗΤΗΡΑΣ	ΣΤΡΟΦΕΣ	ΠΙΕΣΗ	ΠΑΡΟΧΗ	ΔΙΑΣΤΑΣΕΙΣ	ΚΙΛΑ	€
ΚΑ 3200M	230-1	2.9	3.0HP	2800	150bar	600 l/h	44x42x94	36	950.00
ΚΑ 5000T	400-3	4.3	5.0HP	2800	200bar	720 l/h	44x42x94	36	950.00

ΥΔΡΟΠΛΥΣΤΙΚΕΣ ΜΗΧΑΝΕΣ ΚΡΥΟΥ ΝΕΡΟΥ

ΕΠΑΓΓΕΛΜΑΤΙΚΕΣ

K250 - 15/170T Classic



- ✓ Πλαστικά υψηλής αντοχής που εξασφαλίζουν προστασία από διάβρωση.
- ✓ Πρακτική θήκη αποθήκευσης πιστολιού και αυλού.
- ✓ Χερούλι με στηρίγματα για το καλώδιο ρεύματος και του λάστιχου.
- ✓ Εύκολη πρόσβαση συντήρησης, αφαιρώντας απλά το κάλυμμα.
- ✓ Μεγάλες ρόδες (Ø220mm) για εύκολη μετακίνηση ακόμη και σε ανώμαλο έδαφος, καθώς και σε σκάλες.
- ✓ Αφαιρούμενο δοχείο απορρυπαντικού με ένδειξη στάθμης ορατή από έξω.
- ✓ Ρύθμιση απορρυπαντικού με φίλτρο.
- ✓ Ρυθμιζόμενη αναρρόφηση απορρυπαντικού χαμηλής πίεσης.
- ✓ **TOTAL STOP**, ρυθμιστής πίεσης, μανόμετρο.
- ✓ Χαμηλόστροφος (1400rpm) 4-πολικός κινητήρας.
- ✓ Περιστρεφόμενος διακόπτης.
- ✓ Θερμική προστασία.

Συνοδεύεται από: εργονομικό πιστόλι, αυλό ρυθμιζόμενου τζετ, λάστιχο υψηλής πίεσης 10μ, μεγάλης διάρκειας ζωής για καθημερινή χρήση με επαγγελματικό τρόπο.

ΑΡΓΟΣΤΡΟΦΗ

EXTRA
ΕΞΑΡΤΗΜΑΤΑ
ΣΕΛ. 225



ΤΥΠΟΣ	ΤΑΣΗ	KW	ΚΙΝΗΤΗΡΑΣ	ΣΤΡΟΦΕΣ	ΠΙΕΣΗ	ΠΑΡΟΧΗ	ΔΙΑΣΤΑΣΕΙΣ	ΚΙΛΑ	€
K250-15/170T C	400-3	5.0	5.5HP	1400	170bar	900 l/h	54x44x68	40	1,400.00

ΥΔΡΟΠΛΥΣΤΙΚΕΣ ΜΗΧΑΝΕΣ ΚΡΥΟΥ ΝΕΡΟΥ

ΒΙΟΜΗΧΑΝΙΚΕΣ

ΑΡΓΟΣΤΡΟΦΕΣ

K PREMIUM 8.15T - 9.21T



PREMIUM
series

Αποτέλεσμα έρευνας και
τεχνολογίας Comet



Αποκλειστικό σύστημα
σύζευξης μεταξύ κεφαλής
και στροφαλοθαλάμου.



Αποκλειστικό σύστημα
αυτολίπανσης τσιμουχών.

Αποκλειστικό σύστημα
στεγάνωσης λαδιού
στον στροφαλοθάλαμο

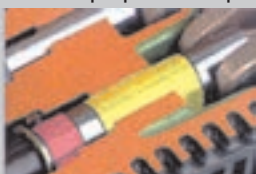

Δύο γυάλινους δείκτες
στάθμης λαδιού.

- ✓ Νέο βιομηχανικό design.
- ✓ Εύκολη πρόσβαση στο πάνελ της αντλίας για γρήγορο και άνετο service.
- ✓ Μεγάλες ρόδες Ø 220mm και καλό ζύγισμα της μηχανής για εύκολη μεταφορά σε κάθε έδαφος ή σκάλες.
- ✓ Ανοξειδωτες λαβές ενσωματωμένες στη μηχανή και θήκες για τα εξαρτήματα.
- ✓ **EASY START - TOTAL STOP**
- ✓ Αφαιρούμενο δοχείο απορρυπαντικού 3,5ltr με εξωτερική ένδειξη στάθμης, ρομπινέτο ρύθμισης ροής και δυνατότητα αναρρόφησης από εξωτερικό δοχείο.
- ✓ Βαρέως τύπου ρυθμιστής πίεσης.

Συνοδεύεται από : Καρούλι με λάστιχο υψηλής 15μ, πιστόλι με εργονομική λαβή, αυλό, θήκη για τα σπάντα αξεσουάρ.

**EXTRA
ΕΞΑΡΤΗΜΑΤΑ
ΣΕΛ. 225**

ΤΥΠΟΣ	ΤΑΞΗ	KW	ΚΙΝΗΤΗΡΑΣ	ΣΤΡΟΦΕΣ	ΠΙΕΣΗ	ΠΑΡΟΧΗ	ΔΙΑΣΤΑΣΕΙΣ	ΚΙΛΑ	€
K PREMIUM 8.15T	400-3	6.6	7,5HP	1400	210bar	900 l/h	63x59x56	55	2,150.00
K PREMIUM 9.21T	400-3	7.5	9HP	1400	180bar	1260 l/h	63x59x56	55	2,300.00

ΥΔΡΟΠΛΥΣΤΙΚΕΣ ΜΗΧΑΝΕΣ ΖΕΣΤΟΥ-ΚΡΥΟΥ ΝΕΡΟΥ

ΕΠΑΓΓΕΛΜΑΤΙΚΕΣ



ΜΟΝΟΦΑΣΙΚΗ

NEO

PATRIOT 140

- ✓ Επαγωγικός κινητήρας με θερμικό.
- ✓ Δοχείο πετρελαίου με φίλτρο.
- ✓ Κινητήρας με σύστημα "EASY START" που εξασφαλίζει εκκίνηση σε οποιοσδήποτε συνθήκες
- ✓ Λειτουργία **TOTAL STOP**
- ✓ Βαλβίδα ασφαλείας
- ✓ Θερμική προστασία λέβητα
- ✓ Ø 210 Μεγάλες ρόδες από λάστιχο
- ✓ Διπλός διακόπτης από κρύο σε ζεστό νερό

Συνοδεύεται από : Πιστόλι, αυλό, μπέκ νερού, σωλήνα υψηλής πίεσης 8μ - R1 1/4", δοχείο απορρυπαντικού.

EXTRA
ΕΞΑΡΤΗΜΑΤΑ
ΣΕΛ. 226

ΥΔΡΟΠΛΥΣΤΙΚΕΣ ΜΗΧΑΝΕΣ ΖΕΣΤΟΥ ΝΕΡΟΥ

SCOUT 150

- ✓ Εγγυημένη εκκίνηση του κινητήρα σε όλες τις συνθήκες χάρη στο σύστημα **EASY START**.
- ✓ Αμπερομετρική προστασία του κινητήρα.
- ✓ Μανόμετρο.
- ✓ Ενσωματωμένα δοχεία πετρελαίου και απορρυπαντικού.
- ✓ Έξοδος απορρυπαντικού χαμηλής πίεσης.
- ✓ Βαλβίδα ασφαλείας.
- ✓ Διακόπτη για τον καυστήρα.
- ✓ Καθυστερημένη εκκίνηση του καυστήρα.
- ✓ Ενσωματωμένη θήκη για αξεσουάρ.
- ✓ Φίλτρο με στοιχείο στην εισαγωγή νερού.

Συνοδεύεται από : Πιστόλι, αυλό, σωλήνα υψηλής πίεσης 8μ - R1, μπέκ νερού.



ΜΟΝΟΦΑΣΙΚΗ

ΤΥΠΟΣ	ΤΑΣΗ	KW	ΣΤΡΟΦΕΣ	ΠΙΕΣΗ	ΠΑΡΟΧΗ	ΜΑΧ°C	ΔΙΑΣΤΑΣΕΙΣ	ΚΙΛΑ	€
PATRIOT 140	230-1	2.1	2800	140bar	420 l/h	90	58x44x93	43	1,250.00
SCOUT 150	230-1	2.7	2800	150bar	540 l/h	90	89x50x82	85	1,750.00

ΥΔΡΟΠΛΥΣΤΙΚΕΣ ΜΗΧΑΝΕΣ ΖΕΣΤΟΥ ΝΕΡΟΥ

ΕΠΑΓΓΕΛΜΑΤΙΚΕΣ

KCS 450

- ✓ Αντλία με μπρούτζινη κεφαλή, κεραμικά πιστόνια, ενσωματωμένη βαλβίδα.
 - ✓ Κινητήρας με προστασία από υπερφόρτωση και από λάθος φορά περιστροφής.
 - ✓ Στραντζαριστό χαλύβδινο σασί, με εποξική βαφή.
 - ✓ Δοχεία 13 lit για πετρέλαιο και απορρυπαντικό.
 - ✓ Αν χρειάζεται μπορούν να χρησιμοποιηθούν και τα δύο για πετρέλαιο, διπλασιάζοντας έτσι το χρόνο λειτουργίας της μηχανής.
 - ✓ Αναρρόφηση νερού από ενσωματωμένο δοχείο.
 - ✓ TOTAL STOP, ρυθμιστής πίεσης, μανόμετρο, βαλβίδα ασφαλείας, παροχή απορρυπαντικού με υψηλή πίεση και ρύθμιση στη μηχανή, λαμπάκι χαμηλής στάθμης καυσίμου και σύστημα ασφαλείας.
 - ✓ Ρύθμιση θερμοκρασίας νερού, κατακόρυφος λέβητας.
- Συνοδεύεται από: σωλήνα υψηλής πίεσης 10μ από λάστιχο, πιστόλι, αυλό, φίλτρα νερού και πετρελαίου.



**EXTRA
ΕΞΑΡΤΗΜΑΤΑ
ΣΕΛ. 226**

KP CLASS 5.12

- ✓ Δοχείο πετρελαίου με φλοτέρ και φίλτρο
 - ✓ Σύστημα χαμηλής πίεσης παροχής απορρυπαντικού, ρυθμιζόμενο
 - ✓ Ηλεκτροκινητήρας 2 πόλων (2800rpm)
 - ✓ Λειτουργία TOTAL STOP με επιβράδυνση
 - ✓ Βαλβίδα ασφαλείας
 - ✓ Ρύθμιση θερμοστάτη
 - ✓ Διακόπτης ON-OFF περιστρεφόμενος
 - ✓ Αμπερομετρική προστασία κινητήρα, έλεγχος φοράς περιστροφής, έλεγχος φάσεων
 - ✓ Ένδειξη έλλειψης καυσίμου
 - ✓ Προφυλακτήρες μπρος-πίσω
- Συνοδεύεται από: πιστόλι, αυλό, μπεκ νερού, σωλήνα υψηλής πίεσης 10μ - R1



ΤΥΠΟΣ	ΤΑΣΗ	KW	ΚΙΝΗΤΗΡΑΣ	ΣΤΡΟΦΕΣ	ΠΙΕΣΗ	ΠΑΡΟΧΗ	ΜΑΧ°C	ΔΙΑΣΤΑΣΕΙΣ	ΚΙΛΑ	€
KCS 450	400-3	4	4.0HP	2800	150bar	600 l/h	110	90x71x86	118	3,000.00
KP CLASS 5.12	400-3	4.8	5.0HP	2800	180bar	720 l/h	110	94x62x84	100	2,800.00

ΥΔΡΟΠΛΥΣΤΙΚΕΣ ΜΗΧΑΝΕΣ ΖΕΣΤΟΥ ΝΕΡΟΥ

ΕΠΑΓΓΕΛΜΑΤΙΚΕΣ

ΑΡΓΟΣΤΡΟΦΗ

KM CLASS 5.15 15/160 & KM EXTRA5.15

- ✓ 2 σταθερές και 2 περιστρεφόμενες ρόδες
- ✓ Πρακτικό και σταθερό στήριγμα για αυλούς
- ✓ Δοχείο πετρελαίου 18ltr με φλοτέρ και φίλτρο
- ✓ Σύστημα παροχής απορρυπαντικού υψηλής πίεσης με δυνατότητα ρύθμισης
- ✓ Ηλεκτροκινητήρας 4 πόλων αργόστροφος (1400rpm) με αμπερομετρικό έλεγχο
- ✓ Συσκευή αποσκλήρυνσης νερού με αντλία και δοχείο (KM EXTRA5.15)
- ✓ Λειτουργία ατμού (KM EXTRA5.15)
- ✓ Σύστημα ηλεκτρονικής ρύθμισης θερμοκρασίας για σταθερή θερμοκρασία νερού. (KM EXTRA5.15)
- ✓ Επαγγελματική βαλβίδα εκτόνωσης με σύστημα αποδέσμευσης πίεσης (KM EXTRA5.15)
- ✓ Ολική παύση λειτουργίας όταν η μηχανή μείνει ανενεργή για κάποιο χρονικό διάστημα (KM EXTRA5.15)
- ✓ Λειτουργία TOTAL STOP με επιβράδυνση (KM CLASS 5.15 15/160)
- ✓ Επαγγελματική βαλβίδα ασφαλείας
- ✓ Θερμική προστασία λέβητα, μονάδα ψύξης

✓ Ενσωματωμένο δοχείο νερού

Πιστοποίηση PED 97/23/CE cat.II (KM EXTRA5.15)

Συνοδεύεται από: σωλήνα υψηλής πίεσης 10μ από λάστιχο, πιστόλι, αυλό, φίλτρα νερού και πετρελαίου, κιτ ηλεκτρονικής ρύθμισης φλόγας (KM EXTRA5.15).



**EXTRA
ΕΞΑΡΤΗΜΑΤΑ
ΣΕΛ. 226**

ΤΥΠΟΣ	ΤΑΣΗ	KW	ΚΙΝΗΤΗΡΑΣ	ΣΤΡΟΦΕΣ	ΠΙΕΣΗ	ΠΑΡΟΧΗ	ΜΑΧ°C	ΔΙΑΣΤΑΣΕΙΣ	ΚΙΛΑ	€
KM CLASS 5.15 15/160	400-3	5	5.5HP	1400	160bar	900 l/h	110	95x62x85	115	3,600.00
KM EXTRA 5.15	400-3	5	5.5HP	1400	160bar	900 l/h	140	95x62x85	115	3,900.00

ΥΔΡΟΠΛΥΣΤΙΚΕΣ ΜΗΧΑΝΕΣ ΖΕΣΤΟΥ ΝΕΡΟΥ

ΝΕΑ ΣΕΙΡΑ ΒΙΟΜΗΧΑΝΙΚΩΝ ΥΔΡΟΠΛΥΣΤΙΚΩΝ

KF EXTRA 8.15 - KF CLASSIC 9.16

- ✓ Μπρούτζινη κεφαλή.
- ✓ Κεραμικά πιστόνια για βαρέως τύπου βιομηχανικές εφαρμογές.
- ✓ Μπιέλες από ορειχάλκινο κράμα
- ✓ Αποκλειστικό σύστημα σύζευξης μεταξύ αντλίας και κινητήρα για συνεχή χρήση.
- ✓ Βαρέως τύπου ηλεκτροκινητήρας 4 πόλων, αργόστροφος (1400rpm), με εξωτερική αντιδιαβρωτική προστασία.
- ✓ Λειτουργία TOTAL STOP με επιβράδυνση.
- ✓ Ολική παύση λειτουργίας όταν η μηχανή μείνει ανενεργή για κάποιο χρονικό διάστημα.
- ✓ Δοχείο καυσίμου μεγάλης χωρητικότητας (19 ltr) με αισθητήρα στάθμης πετρελαίου κάθετου τύπου.
- ✓ Ενσωματωμένο δοχείο απορρυπαντικού (16 ltr).

Πιστοποίηση PED 97/23/CE cat.II (KF Extra)



- ✓ Σύστημα παροχής απορρυπαντικού χαμηλής πίεσης με δυνατότητα ρύθμισης (στην KF Classic).
- ✓ Αναρρόφηση νερού απ'ευθείας μέσω αντλίας (στην KF Classic).
- ✓ Επαγγελματική βαλβίδα εκτόνωσης (στην KF Classic).
- ✓ Αναρρόφηση νερού από ενσωματωμένο δοχείο με φλοτέρ (στην KF Extra).
- ✓ Επαγγελματική βαλβίδα εκτόνωσης με σύστημα αποδέσμευσης πίεσης (στην KF Extra).
- ✓ Σύστημα παροχής απορρυπαντικού υψηλής πίεσης με δυνατότητα ρύθμισης (στην KF Extra).
- ✓ Συσκευή αποσκήρυξης νερού με αντλία & δοχείο (στην KF Extra).
- ✓ Εύκολος έλεγχος φίλτρου νερού.
- ✓ Στιβαρό χαλύβδινο σασί βαρέως τύπου.
- ✓ Ιδιαίτερα ανθεκτικά πλαστικά καλύμματα.
- ✓ Άνετες θέσεις στήριξης πιστολιού και αυλού.

**EXTRA
ΕΞΑΡΤΗΜΑΤΑ
ΣΕΛ. 226**













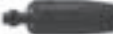

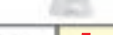



**ΒΛΕΠΕ
ΣΕΛ.219**

Συνοδεύονται από: σωλήνα υψηλής πίεσης 10μ από λάστιχο, πιστόλι με εργονομική λαβή, αυλό, επαγγελματικό μπεκ για σταθερή βεντάλια.

ΤΥΠΟΣ	ΤΑΣΗ	KW	ΚΙΝΗΤΗΡΑΣ	ΣΤΡΟΦΕΣ	ΠΙΕΣΗ	ΠΑΡΟΧΗ	ΜΑΧ°C	ΔΙΑΣΤΑΣΕΙΣ	ΚΙΛΑ	€
KF EXTRA 8.15	400-3	7.0	8.0HP	1400	200bar	900 l/h	140	132x82x96	154	4,700.00
KF CLASS 9.16	400-3	7.0	9.0HP	1400	210bar	960 l/h	110	132x82x86	152	4,000.00

ΕΞΑΡΤΗΜΑΤΑ ΓΙΑ ΥΔΡΟΠΛΥΣΤΙΚΕΣ ΜΗΧΑΝΕΣ ΚΡΥΟΥ ΝΕΡΟΥ

ΤΥΠΟΣ ΜΗΧΑΝΗΣ	KRM 1100 CLASSIC	KRS 1300 EXTRA	KLS 1400 Extra	KL 1400 Extra	KL 1600 Gold Extra	KLS 1600 Gold Extra	KLS 1680 Gold Plus	KSM 1450 Classic
Πιστόλι 	24100239	24100239	24100239	24100097	24100097	24100289	24100289	24100097
Αυλός ευθύς 600χιλ. 	33011501	33011501	33011501	33011118	33011118	33011606	33011608	33010803
Αυλός ευθύς περιστρ. 						33011604	33011604	33010804
Μπέκ αυλού 	32170336	32170338	32170338	32170252	32170256			
Μπέκ ρότορτζετ 	32170340	32170340	32170349	32170246	32170248			
Δοχείο αφρού 	33011510				33011061			33010795
Μπέκ αφρού 		34100390	34100390					
Λάστιχο 	5μ.	33011207						
	6μ.	32081343						
	7μ.							33011048
	8μ.		32081345	32081345	33010767	33010767	32081345	32081429
	10μ.							
Αυλός βούρτσα περιστρ. 	14130059	14130059	14130059	14130033	14130033	14130033	14130033	14130033
Αυλός βούρτσα σταθερή 	14130057	14130057	14130057	14130032	14130032	14130032	14130032	14130032
Αυλός υδραμμοβολής 					33010801			33010801
Σωλήνας απόφραξης 	6μ.			30450072		30450076	30450076	
	8μ.	30450061	30450061		30450028	30450028		30450028
	10μ.					30450077	30450077	
	15μ.			30450073				30450029
Ρακόρ εισαγωγής 			50020024	50020021	50020021	50020024	50020024	50020021
Αυλός καθάρ. πατώματος 	SC145	33011503	33011503	33011503				
	SC150				33011502	33011502	33011502	33011502
	SC155							33010710
Λάστιχο εισαγωγής 								32080783
Πρόεκταση 	4μ.	33011505	33011505		33011028	33011028		33011028
	6μ.			33011505				
	8μ.				33010788	33010788	32081312	32081312
Κιτ καρουλιού 								70020273
Κιτ BA 100 	06080049	06080049	06080049	06080049	06080049	06080049	06080049	06080049

ΕΞΑΡΤΗΜΑΤΑ ΓΙΑ ΥΔΡΟΠΛΥΣΤΙΚΕΣ ΜΗΧΑΝΕΣ ΚΡΥΟΥ ΝΕΡΟΥ

Ι Λυ ζ θ η ...όαδ...θ	KS 1700 Classic/ Extra	KA 3200 Classic 10/150M	KA 5000 Classic 12/200T	K 250 15/170T Classic	K 8.15T Premium 15/210	K 9.21 Premium 21/180T
Πιστόλι	24100118	24100120	24100120	24100120	24100277	24100277
Αυλός λοξός	33011064	33010935	33010935	33010935	33010976	33010976
Αυλός λοξός περιστρ.	33011052	33011052		33010915		
α΄ΗΨ ή ΄Ψ-Ψή φ΄ Ε΄ Α΄Ε			33010781	33010895	33010782	33011003
Αυλός ρυθμιζόμενο τζετ					33010911	33011087
Διπλός αυλός					33010941	33010941
Μπεκ αυλού	34000510					
Μπεκ βεντάλια	15°	34000709	34000712			
	25°			34000746	34000703	34000713
Μπεκ απορρ. διπλού					34000391	34000391
Δοχείο αφρού	33010795	33010766	33010766	33010766	33010901	33010901
Λάστιχο	8μ.	33010767	32081012	32081012		
	10μ.	33010794			32081050	33010987
Αυλός βούρτσα περιστρ.	14130033	14130029	14130029	14130029	14130030	
Αυλός βούρτσα σταθερή	14130032					
Αυλός υδραμμοβολής	33010801	33010771	33010771	33010772	33010772	33010972
Σωλήνας απόφραξης	8μ.	30450028				
	15μ.	30450029				
	25μ.		30450041	30450041	30450041	30450041
Ρακόρ εισαγωγής	50020021	28033387	28033387	50020024	50020024	50020024
Αυλός καθάρ. πατώματος	SC150	33011502	33011502	33011502		
	SC155	33010710	33010710	33010710	33010710	
Λάστιχο εισαγωγής		32080783	32990019	32990019	32990019	32990019
Προέκταση	8μ.	33010788	33010769	33010769	33010769	
	6μ.					
	10μ.					33010774
Καρούλι	70020265					
Καρούλι με 15μ. λάστιχο				70020330	70020281	70020281
KIT BA 10	06080049	06080049	06080049	06080049	06080049	06080049

ΕΞΑΡΤΗΜΑΤΑ ΓΙΑ ΥΔΡΟΠΛΥΣΤΙΚΕΣ ΜΗΧΑΝΕΣ ΚΡΥΟΥ \ ΖΕΣΤΟΥ ΝΕΡΟΥ

ΤΥΠΟΣ ΜΗΧΑΝΗΣ	PATRIOT 140	SCOUT 150 Classic	KCS 450 10/150T	KP CLASS 5.12	KM CLASS 5.15 15/160/ **EXTRA 5.15	KF CLASSIC 9.16 16/210	KF EXTRA 8.15 15/200
Πιστόλι	24100096	24100096	24100112	24100236	24100182	24100182	24100277
Αυλός λοξός	33011143	33010787	33010974	33010787	** 33011354 33010974	33010787	33010974
Αυλός περιστρεφ.	33010780	33010780	33010777	33010777	33010893	33010895	33010893
Αυλός ρυθμιζόμενο τζετ		33010927	33010909	33010909	33010913	33010915	33010913
Αυλός διπλός		33010941	33010941	33010941	33010941	33010941	33010941
Μπεκ βεντάλια	15° 25°	34000700	34000709	34000690	34000705	34000746	34000705
Μπεκ απορρ. διπλού		34000391	34000388	34000391	34000391	34000391	34000391
Δοχείο αφρού		33010795	33010766	33010901	33010901	33010901	33010901
Λάστιχο	8μ. 10μ.	32081300	32081015	33010987	33010987	33010776	33010776
Αυλός βούρτσα περιστρ.		14130033	14130033	14130029	14130030	14130030	14130030
Αυλός υδραμμοβολής		33010801	33010989	33010772	33010772	33010772	33010772
Σωλήνας απόφραξης	8μ. 15μ. 25μ.	30450028 30450029	30450028 30450029	30450041	30450041	30450041	30450041
Συσκευή αποσκλήρυνσης		06080047	06080047	06080047	06080047	06080047	
Φίλτρο εισαγ. νερού			10020129				
Λάστιχο εισαγωγής		32990019	32990019	32990019	32990019	32990019	32990019
Προέκταση	10μ. 15μ.	33011626 8μ.	33010774	33010774	33010774	33010985	33010985
Καρούλι & καρότσι			70020136				
Καρούλι			70020238		70020385	70020382	70020382
Αυλός ατμού με μπεκ			33011100		**33011100		33011100
KIT BA 10		06080049	06080049	06080049	06080049	06080049	
Ρακόρ εισαγωγής		50020024	50020024	50020024	50020024	50020024	
Kit ρόδες 2τεμ.							

ΑΠΟΣΚΛΗΡΥΝΤΙΚΑ ΝΕΡΟΥ - ΚΑΘΑΡΙΣΤΙΚΑ ΑΛΑΤΩΝ - ΑΜΜΟΣ ΥΔΡΑΜΜΟΒΟΛΗΣ



NO - KAL
Ph 7 Ουδέτερο



ACID - SER
Ph <1 Όξινο



Άμμος υδραμμοβολής

ΚΩΔΙΚΟΣ	ΤΥΠΟΣ	ΠΕΡΙΓΡΑΦΗ	ΠΟΣΟΤΗΤΑ	€
0060000500	NO-KAL	Αποσκλήρυντικό νερού (για KF EXTRA, KE SUPER,	10lt	80.00
*0060000300	NO-KAL	Αποσκλήρυντικό νερού KCS, KM CLASS)	20lt	162.00
0060000200	ACID-SER	Όξινο καθαριστικό αλάτων (για KF, KE, KCS, KD, KM, SCOUT)	10lt	86.00
3048000100		Άμμος υδραμμοβολής 0,6 - 1,2	25kg	35.50

ΑΠΟΡΡΥΠΑΝΤΙΚΑ ΓΙΑ ΥΔΡΟΠΛΥΣΤΙΚΕΣ ΜΗΧΑΝΕΣ



HAND NEUTRO

Ενδείκνυται ιδιαίτερα για το πλύσιμο των αυτοκινήτων με το χέρι. Χρήση ημιεπαγγελματική. Ph 6.0 Ουδέτερο. Κατάλληλο για τις μηχανές KRM, KRS, KL, KSM, KS.

ΤΥΠΟΣ	ΠΕΡΙΓΡΑΦΗ	ΛΙΤΡΑ	€
0609000900	Απορρυπαντικό	10	56.00
0609000800	Απορρυπαντικό	4x5(20)	125.00
*0609000400	Απορρυπαντικό	25	150.00

BASIC AUTO

Κατάλληλο για τον καθαρισμό κάθε μεταφορικού μέσου. Δίνει άριστα αποτελέσματα σε ότι αφορά τον καθαρισμό αμαξωμάτων. Ιδανικό για πλύσιμο γεωργικών και βιομηχανικών μηχανημάτων και εγκαταστάσεων. Ph 11 Αλκαλικό. Κατάλληλο για όλες τις μηχανές.

ΤΥΠΟΣ	ΠΕΡΙΓΡΑΦΗ	ΛΙΤΡΑ	€
0609002000	Απορρυπαντικό	5	35.00
0609001200	Απορρυπαντικό	10	70.00
0609001100	Απορρυπαντικό	4x5(20)	140.00



ECO MOTO

Ειδικά σχεδιασμένο για καθαρισμό κινητήρων, μοτοσυκλετών και δικύκλων. Μπορεί να χρησιμοποιηθεί για καθαρισμό πεζοδρομίων και βιομηχανικών δαπέδων. Ph 12 Ισχυρά αλκαλικό. Κατάλληλο για όλες τις μηχανές.

ΤΥΠΟΣ	ΠΕΡΙΓΡΑΦΗ	ΛΙΤΡΑ	€
0609001500	Απορρυπαντικό	10	81.00
0609001400	Απορρυπαντικό	4x5(20)	175.00

TENAX FORTE

Κατάλληλο για τον καθαρισμό λαδιών και λιπαντικών κάθε είδους, σε φορτηγά, σκάφη, χωματοουργικά και γεωργικά μηχανήματα. Ph 13 Ισχυρά αλκαλικό. Κατάλληλο για τις μηχανές KE, KCS, KD, SCOUT, K, KA.

ΤΥΠΟΣ	ΠΕΡΙΓΡΑΦΗ	ΛΙΤΡΑ	€
0609001700	Απορρυπαντικό	10	78.00
0609001600	Απορρυπαντικό	4x5(20)	170.00



EDIL DET

Ιδιαίτερα ισχυρό, σχεδιασμένο για χρήση σε κτίρια, χώρους υγιεινής και στην βιομηχανία τροφίμων. Απομακρύνει εύκολα το "πουρί" από αγάλματα και κτίρια και τα άλατα από πισίνες και συντριβάνια. Ph 2.5 Όξινο. Κατάλληλο για τις μηχανές KE, KCS, KD, SCOUT, K, KA.

ΤΥΠΟΣ	ΠΕΡΙΓΡΑΦΗ	ΛΙΤΡΑ	€
0609001900	Απορρυπαντικό	10	76.00
0609001800	Απορρυπαντικό	4x5(20)	160.00

ΗΛΕΚΤΡΙΚΕΣ ΣΚΟΥΠΕΣ ΓΙΑ ΣΤΑΧΤΗ



CA 18 S

- Κατασιγασμένος κινητήρας
- Διπλή ηλεκτρική μόνωση
- Μεταλλικό δοχείο
- Υφασμάτινο φίλτρο
- Εύκαμπτος σωλήνας μετάλλου 1 m



3208128400	1002026100
3208061600	

**EXTRA
ΕΞΑΡΤΗΜΑΤΑ
ΣΕΛ. 232**

ΤΥΠΟΣ	ΤΑΣΗ	WATT(max)	ΡΟΗ (lt/sec)	ΥΠΟΠΙΕΣΗ (kPa)	ΜΟΤΕΡ	ΚΑΔΟΣ(lt)	ΚΙΛΑ	€
CA 18 S	230	1000	30	18	1	18	3.6	50.00

ΗΛΕΚΤΡΙΚΕΣ ΣΚΟΥΠΕΣ ΥΓΡΩΝ & ΣΤΕΡΕΩΝ + ΦΥΣΗΤΗΡΑΣ



CV 20 S

- Κατασιγασμένος κινητήρας
- Διπλή ηλεκτρική μόνωση
- Σύστημα αναρρόφησης με ψύξη by-pass
- Λειτουργία φυσητήρα
- Μεταλλικός κάδος
- Αναδευτήρας φίλτρου
- Καλώδιο τροφοδοσίας 4 m
- Εύκαμπτος σωλήνας 1,5 m
- Εύχρηστο στήριγμα αξεσουάρ
- Αξεσουάρ Ø35

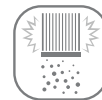
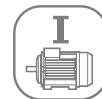

3208062400	3046003900	1002024000
3208063400	0219002900	1002009100

ΤΥΠΟΣ	ΤΑΣΗ	WATT(max)	ΡΟΗ (lt/sec)	ΥΠΟΠΙΕΣΗ (kPa)	ΜΟΤΕΡ	ΚΑΔΟΣ(lt)	ΚΙΛΑ	€
CV 20 S	220	1200	40	18	1	20	5	89.00

ΗΛΕΚΤΡΙΚΕΣ ΣΚΟΥΠΕΣ ΥΓΡΩΝ & ΣΤΕΡΕΩΝ



CV 30 X

- Κατασιγασμένος κινητήρας
- Διπλή ηλεκτρική μόνωση
- Σύστημα αναρρόφησης με ψύξη by-pass
- Κάδος από ανοξείδωτο χάλυβα
- 4 περιστρεφόμενους τροχούς
- Επαγγελματικοί γάντζοι κλεισίματος
- Τρόλεϊ ανθεκτικό στα χτυπήματα
- Με φлотέρ για υγρά
- Καλώδιο τροφοδοσίας 4 m
- Αξεσουάρ Ø35



**EXTRA
ΕΞΑΡΤΗΜΑΤΑ
ΣΕΛ. 233**

3208064000	3206017600	1002024000	1002009100
3208063400	3046008700	0219002900	

ΤΥΠΟΣ	ΤΑΣΗ	WATT(max)	ΡΟΗ (lt/sec)	ΥΠΟΠΙΕΣΗ (kPa)	ΜΟΤΕΡ	ΚΑΔΟΣ(lt)	ΚΙΛΑ	€
CV 30 X	220	1600	70	27	1	30	7.2	135.00

ΗΛΕΚΤΡΙΚΕΣ ΣΚΟΥΠΕΣ ΥΓΡΩΝ & ΣΤΕΡΕΩΝ & ΧΡΗΣΗ ΗΛΕΚΤΡΙΚΩΝ ΕΡΓΑΛΕΙΩΝ



CV 30 XE

- Κατασιγασμένος κινητήρας
- Διπλή ηλεκτρική μόνωση
- Σύστημα αναρρόφησης με ψύξη by-pass
- Κάδος από ανοξείδωτο χάλυβα
- Υποδοχή ηλεκτρικών εργαλείων (2200W max.)
- Μεταλλικός σωλήνας προέκτασης
- Επαγγελματικοί γάντζοι κλεισίματος
- Καλώδιο τροφοδοσίας 5 m
- Εύκαμπτος σωλήνας 4 μ
- Εύχρηστο στήριγμα αξεσουάρ
- Αξεσουάρ Ø35



3208064000	3208063200	3046008700	1002024000	3050001800
3208065200	3206017600	0219002900	1002009100	2803071700

ΤΥΠΟΣ	ΤΑΣΗ	WATT(max)	ΡΟΗ (lt/sec)	ΥΠΟΠΙΕΣΗ (kPa)	ΜΟΤΕΡ	ΚΑΔΟΣ(lt)	ΚΙΛΑ	€
CV 30 XE	220	1600	70	27	1	30	8.2	175.00

ΗΛΕΚΤΡΙΚΕΣ ΣΚΟΥΠΕΣ ΥΓΡΩΝ & ΣΤΕΡΕΩΝ & ΚΑΘΑΡΙΣΜΟΣ ΜΟΚΕΤΩΝ



CVC 150 XH

- Κατασιγασμένος κινητήρας δύο σταδίων
- Σύστημα αναρρόφησης με ψύξη by-pass
- Αντλία απορρυπαντικού (1x 26 W - 1,2 l / min - 2,5 bar)
- Κάδος από ανοξείδωτο χάλυβα
- Επαγγελματικοί γάντζοι κλεισίματος
- Αναστολέας στατικής ηλεκτροπληξίας
- Σύστημα σωλήνα αποστράγγισης
- Δοχείο απορρυπαντικού 11 λίτρων.
- Τρόλεϊ ανθεκτικό στα χτυπήματα
- Με φλοτέρ για υγρά
- Υφασμάτινο φίλτρο
- Καλώδιο τροφοδοσίας 10 m
- Ενσωματωμένοι τροχοί
- Αξεσουάρ Ø40



3208065800	3046004700	1002009900
3046005300	1002008500	

**EXTRA
ΕΞΑΡΤΗΜΑΤΑ
ΣΕΛ. 234**

ΤΥΠΟΣ	ΤΑΣΗ	WATT(max)	ΡΟΗ (lt/sec)	ΥΠΟΠΙΕΣΗ (kPa)	ΜΟΤΕΡ	ΚΑΔΟΣ(lt)	ΚΙΛΑ	€
CVC 150 XH	220	1400	53	22	1	50	19	575.00



CVC 278 XH

- 2 κατασιγασμένοι κινητήρες δύο σταδίων
- Σύστημα αναρρόφησης με ψύξη by-pass
- Αντλία απορρυπαντικού (2 x 48 W - 0,7 - 1 l / min - 7 bar)
- Κάδος από ανοξείδωτο χάλυβα
- Επαγγελματικοί γάντζοι κλεισίματος
- Αναστολέας στατικής ηλεκτροπληξίας
- Σύστημα σωλήνα αποστράγγισης
- Δοχείο απορρυπαντικού 25 λίτρων
- Με φλοτέρ για υγρά
- Υφασμάτινο φίλτρο
- Καλώδιο τροφοδοσίας 10 m
- Ενσωματωμένοι τροχοί
- Αξεσουάρ Ø40



3208065800	3046004700
3046005300	1002010000

**ΔΥΟ
ΚΙΝΗΤΗΡΕΣ**

ΤΥΠΟΣ	ΤΑΣΗ	WATT(max)	ΡΟΗ (lt/sec)	ΥΠΟΠΙΕΣΗ (kPa)	ΜΟΤΕΡ	ΚΑΔΟΣ(lt)	ΚΙΛΑ	€
CVC 278 XH	230	2400	108	22	2	78	29.5	790.00

ΗΛΕΚΤΡΙΚΕΣ ΣΚΟΥΠΕΣ ΥΓΡΩΝ & ΣΤΕΡΕΩΝ



CVP 265 X

- 2 κινητήρες by pass υψηλής απόδοσης
- Σύστημα αναρρόφησης με ψύξη by pass
- Σύστημα καθαρισμού φίλτρων
- Δοχείο από ανοξείδωτο χάλυβα
- Αναστολέας στατικής ηλεκτροπληξίας
- Τρόλεϊ ανθεκτικό στα χτυπήματα
- Με φλοτέρ για υγρά
- Υφασμάτινο φίλτρο
- Καλώδιο τροφοδοσίας 7,5 m
- Ενσωματωμένοι τροχοί
- Εύχρηστο στήριγμα αξεσουάρ
- Αξεσουάρ Ø40



**ΔΥΟ
ΚΙΝΗΤΗΡΕΣ**

3208065600	0219003000	3206017800	3046005200
3208063000	3046004200	3046005000	1002010100

ΤΥΠΟΣ	ΤΑΣΗ	WATT(max)	ΡΟΗ (lt/sec)	ΥΠΟΠΙΕΣΗ (kPa)	ΜΟΤΕΡ	ΚΑΔΟΣ(lt)	ΚΙΛΑ	€
CVP 265 X	220	2400	130	22	2	65	14.5	400.00



CVP 378 XBH

- 3 κατασιγασμένοι κινητήρες δύο σταδίων
- Σύστημα αναρρόφησης με ψύξη by pass
- Δοχείο από ανοξείδωτο χάλυβα
- Επαγγελματικοί γάντζοι κλεισίματος
- Αναστολέας στατικής ηλεκτροπληξίας
- Δεξαμενή με κλίση
- Τρόλεϊ ανθεκτικό στα χτυπήματα
- Με φλοτέρ για υγρά
- Υφασμάτινο φίλτρο
- Καλώδιο τροφοδοσίας 10 m
- Ενσωματωμένοι τροχοί
- Αξεσουάρ Ø40





**EXTRA
ΕΞΑΡΤΗΜΑΤΑ
ΣΕΛ. 234**

**ΤΡΕΙΣ
ΚΙΝΗΤΗΡΕΣ**

3208065600	0219003000	3206017800	3046005200
3208063000	3046004200	3046005000	1002010100

ΤΥΠΟΣ	ΤΑΣΗ	WATT(max)	ΡΟΗ (lt/sec)	ΥΠΟΠΙΕΣΗ (kPa)	ΜΟΤΕΡ	ΚΑΔΟΣ(lt)	ΚΙΛΑ	€
CVP 378 XBH	220	3600	162	24	3	78	27	580.00

ΕΞΑΡΤΗΜΑΤΑ ΓΙΑ ΗΛΕΚΤΡΙΚΕΣ ΣΚΟΥΠΕΣ

CA 18 S	ΤΥΠΟΣ	ΠΕΡΙΓΡΑΦΗ
	1002026100	Σετ 3 φίλτρων από μικροΐνες
	1002026200	Φίλτρο στάχτης πλυνόμενο

CV 20 S	ΤΥΠΟΣ	ΠΕΡΙΓΡΑΦΗ
	3050001600	Σετ 5 χάρτινες σακούλες
	1002009100	Σετ 3 πρόφιλτρα από μικροΐνες
	1002027400	Nylon πρόφιλτρο
	1002026400	Πλυνόμενο φίλτρο
	1002027300	Φίλτρο δοχείου
	1002010300	Φίλτρο HEPA
	3208065000	Εύκαμπτος σωλήνας 2,5m Ø35

CV 20 S	ΤΥΠΟΣ	ΠΕΡΙΓΡΑΦΗ
	3208063200	2 προεκτάσεις από χρωμιωμένο χάλυβα Ø35
	3208063600	Τηλεσκοπικός μεταλλικός σωλήνας Ø35
	3046004000	Άκρο εξαρτημάτων Ø35
	3046004100	Βούρτσα για χαλιά/πάτωμα Ø35
	3046004300	Βούρτσα στρόγγυλη Ø35
	3046004800	Μεταλλική βούρτσα στρόγγυλη Ø35
	3046004600	Μικρή προσαρμογή Ø35

ΕΞΑΡΤΗΜΑΤΑ ΓΙΑ ΗΛΕΚΤΡΙΚΕΣ ΣΚΟΥΠΕΣ

CV 30 X	ΤΥΠΟΣ	ΠΕΡΙΓΡΑΦΗ
	3050001800	Σετ 5 χάρτινες σακούλες
	3050002000	Σετ 5 πάνινες σακούλες
	1002009100	Σετ 3 πρόφιλτρα από μικροΐνες
	1002010400	Φίλτρο καλαθιού με δαχτυλίδι
	1002027400	Nylon πρόφιλτρο
	1002026400	Πλυνόμενο φίλτρο
	1002027300	Φίλτρο δοχείου
	1002010300	Φίλτρο HEPA
	3208062800	Εύκαμπτος σωλήνας 5m Ø35

CV 30 ΧΕ	ΤΥΠΟΣ	ΠΕΡΙΓΡΑΦΗ
	3050001800	Σετ 5 χάρτινες σακούλες
	3050002000	Σετ 5 πάνινες σακούλες
	1002009100	Σετ 3 πρόφιλτρα από μικροΐνες
	1002010400	Φίλτρο καλαθιού με δαχτυλίδι
	1002027400	Nylon πρόφιλτρο

CV 30 X	ΤΥΠΟΣ	ΠΕΡΙΓΡΑΦΗ
	3208065200	Εύκαμπτος σωλήνας 4m Ø35
	3208063200	2 προεκτάσεις από χρωμιωμένο χάλυβα Ø35
	3208063600	Τηλεσκοπικός μεταλλικός σωλήνας Ø35
	3208063800	Κεκαμμένη λαβή Ø35
	3046004000	Άκρο εξαρτημάτων Ø35
	3046004100	Βούρτσα για χαλιά/πάτωμα Ø35
	3046004300	Βούρτσα στρόγγυλη Ø35
	3046004800	Μεταλλική βούρτσα στρόγγυλη Ø35
	3046004600	Μικρή προσαρμογή Ø35

CV 30 ΧΕ	ΤΥΠΟΣ	ΠΕΡΙΓΡΑΦΗ
	1002026400	Πλυνόμενο φίλτρο
	1002027300	Φίλτρο δοχείου
	1002010300	Φίλτρο HEPA
	3208062800	Εύκαμπτος σωλήνας 5m Ø35

ΕΞΑΡΤΗΜΑΤΑ ΓΙΑ ΗΛΕΚΤΡΙΚΕΣ ΣΚΟΥΠΕΣ

CVC 150XH	ΤΥΠΟΣ	ΠΕΡΙΓΡΑΦΗ
	3050001900	Σετ 10 χάρτινες σακούλες
	1002026900	Nylon φίλτρο
	1002026700	Πλυνόμενο φίλτρο
	1002027000	Φίλτρο δοχείου
	1002026300	Φίλτρο HEPA

CVC 278XH	ΤΥΠΟΣ	ΠΕΡΙΓΡΑΦΗ
	3050001900	Σετ 10 χάρτινες σακούλες
	1002009300	Φίλτρο καλαθιού για λεπτή σκόνη
	1002026800	Nylon φίλτρο
	1002026600	Πλυνόμενο φίλτρο
	1002008800	Φίλτρο HEPA

CVP 265 X	ΤΥΠΟΣ	ΠΕΡΙΓΡΑΦΗ
	3050001900	Σετ 10 χάρτινες σακούλες
	1002009400	Φίλτρο καλαθιού με δαχτυλίδι
	1002026800	Nylon φίλτρο

CVP 378XBH	ΤΥΠΟΣ	ΠΕΡΙΓΡΑΦΗ
	3050001900	Σετ 10 χάρτινες σακούλες
	1002009300	Φίλτρο καλαθιού για λεπτή σκόνη
	1002026800	Nylon φίλτρο
	1002026600	Πλυνόμενο φίλτρο
	1002008800	Φίλτρο HEPA

ΗΛΕΚΤΡΙΚΕΣ ΣΚΟΥΠΕΣ ΕΠΑΓΓΕΛΜΑΤΙΚΕΣ



Η επαγγελματική σειρά PROFI CLEAN κατασκευάστηκε για απορρόφηση μη εύφλεκτων υγρών καθώς και στερεών σωματιδίων για μεσαίες και μεγάλες επιφάνειες. Ο ανοξείδωτος κάδος και ο διακόπτης χαμηλής ή υψηλής ταχύτητας συνδυασμένα με ένα πλήρες σύστημα φίλτρων εξασφαλίζουν τον απαιτητικό επαγγελματία.

Ανοξείδωτος κάδος

CE IPX4

EXTRA ΕΞΑΡΤΗΜΑΤΑ ΣΕΛ. 236



ΠΕΡΙΛΑΜΒΑΝΟΝΤΑΙ ΕΞΑΡΤΗΜΑΤΑ Ø 45mm



ΤΥΠΟΣ	VOLT	WATT(max)	ΡΟΗ(lt/min)	ΥΠΟΠΙΕΣΗ (KPa)	ΚΑΔΟΣ(lt)	ΚΙΛΑ	€
PC 50	230	1,350	3,670	24	50	12	425.00

ΗΛΕΚΤΡΙΚΕΣ ΣΚΟΥΠΕΣ ΕΠΑΓΓΕΛΜΑΤΙΚΕΣ - ΔΥΟ ΚΙΝΗΤΗΡΕΣ

Οι PROFI CLEAN TWIN POWER με ανοξείδωτο κάδο είναι πρακτικές και λειτουργικές σκούπες νέας γενιάς για καθαρισμό μεγάλων χώρων (π.χ. αεροδρόμια, ξενοδοχεία, νοσοκομεία, βιομηχανίες, συνεργεία, πλυντήρια αυτοκινήτων κλπ). Χαρακτηρίζονται από πολύ μεγάλη απορροφητική ικανότητα και μπορούν να απορροφήσουν σκόνη, σκουπίδια και υγρά. Είναι αθόρυβες και διαθέτουν τρία στάδια φιλτραρίσματος βγάζοντας στο περιβάλλον που χρησιμοποιούνται, καθαρό αέρα. Είναι σχεδιασμένες και κατασκευασμένες για να δουλεύουν κάτω από δύσκολες συνθήκες για μακρύ χρονικό διάστημα.



Πρίζα σούκο με διακόπτη. Χωριστοί διακόπτες για τους δύο κινητήρες

Θήκη για τα εξαρτήματα

Θέση για το τύλιγμα του καλωδίου τροφοδοσίας

Λειτουργία φυσήματος

Φίλτρο εξόδου αέρα. Δοχείο πολυκαρμπονικό

Ανοξείδωτος κάδος

CE IPX4

EXTRA ΕΞΑΡΤΗΜΑΤΑ ΣΕΛ. 236



1. Προφίλτρο κατηγορίας G - BGIA POLYESTER
2. Φίλτρο σελοουλόςης*
3. Σπογγώδες φίλτρο για καθαρισμό υγρών*
4. Φίλτρο εξόδου αέρα (φιλτράρισμα 99,97%)

ΔΥΟ ΚΙΝΗΤΗΡΕΣ

ΤΥΠΟΣ	VOLT	WATT(max)	ΡΟΗ(lt/min)	ΥΠΟΠΙΕΣΗ(KPa)	ΚΑΔΟΣ(lt)	ΚΙΛΑ	€
PC 80	230	2,400	3,250	24	80	24	950.00

ΕΞΑΡΤΗΜΑΤΑ - ΦΙΛΤΡΑ

PC 50



ΕΞΑΡΤΗΜΑΤΑ Ø45mm

ΠΕΡΙΓΡΑΦΗ	ΤΥΠΟΣ
1. Εύκαμπτος σωλήνας με εργονομική λαβή	01315B0N
2. Σωλήνας για ηλεκτρικά εργαλεία με αντάπτορα πολλαπλής διαμέτρου (Μόνο για PC 50 TOOLS)	01321B0N
3. Εργονομικός σύνδεσμος	50093B0N
4. Ρύγχος για γωνίες	50080B0N
5. Τριγωνικό ρύγχος	50089B0N
6. Στρόγγυλη βούρτσα	50081B0N
7. Σετ δύο τεμαχίων πλαστικών προεκτάσεων	50091B0N
8. Άνω προέκταση από χρωμιωμένο ατσάλι	40020B5N
9. Κάτω προέκταση από χρωμιωμένο ατσάλι	40021B5N
10. Βιομηχανικό ρύγχος για καθαρισμό χαλιών	60006B5N
11. Βιομηχανική βούρτσα για πολύ δύσκολα πατώματα	60005B5N
12. Βιομηχανική βούρτσα για περισυλλογή υγρών	60007B5N
13. Αντάπτορας καλωδίων για ηλεκτρικά εργαλεία (Μόνο για PC 50 TOOLS)	50318BHN

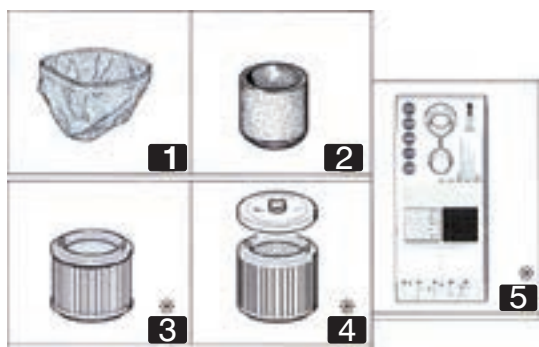

1. Φίλτρο καλαθιού	83038B5A
2. Σπογγώδες φίλτρο υγρών	83035BHB
3. Φίλτρο δοχείου	83200BEA
4. Φίλτρο δοχείου με δίσκο προσαρμογής	83201BEG
5. Σετ χάρτινες σακούλες κάθετες	83132B0K

PC 80

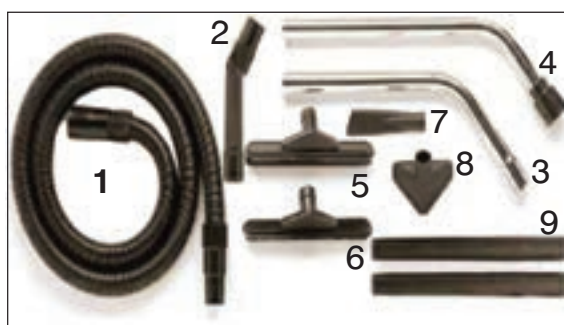

ΕΞΑΡΤΗΜΑΤΑ Ø45mm

ΠΕΡΙΓΡΑΦΗ	ΤΥΠΟΣ
1. Εύκαμπτος σωλήνας 3,00m με περιστρεφόμενους σφικτήρες	01300H0N
2. Εργονομικός σύνδεσμος	50094B0N
3. Άνω προέκταση από ενισχυμένο ατσάλι	40020B5N
4. Κάτω προέκταση από ενισχυμένο ατσάλι	40021B5N
5. Βιομηχανική βούρτσα για χαλιά - μοκέτες	60006B5N
6. Βιομηχανική βούρτσα για πολύ βρώμικα πατώματα	60005B5N
7. Ρύγχος για γωνίες	50087B0N
8. Τριγωνικό ρύγχος	50090B0N
9. Σετ πλαστικές προεκτάσεις	50091B0N

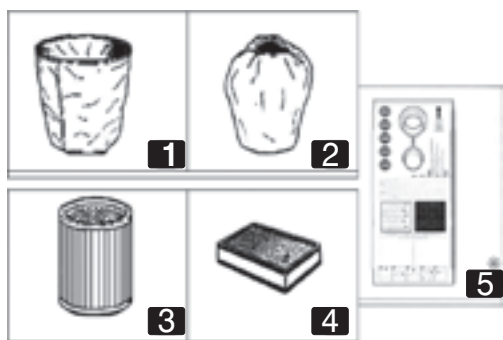

1. Βιολογικό προφίλτρο δοχείου	83010H0I
2. Σπογγώδες φίλτρο υγρών	83035H0B
3. Φίλτρο δοχείου	83001H0G
4. Φίλτρο εξόδου αέρα	83150H0I
5. Σετ σακούλες	83139H0B

Εργαλεία Συνεργείου

ΦΟΡΤΙΣΤΕΣ ΜΠΑΤΑΡΙΑΣ

από ΣΕΛ. 240



ΗΛΕΚΤΡΟΠΟΝΤΕΣ ΦΑΝΟΠΟΙΪΑΣ

από ΣΕΛ. 249



ΣΑΣΜΑΝΟΓΡΥΛΛΟΙ - ΓΕΡΑΝΑΚΙΑ

από ΣΕΛ. 251

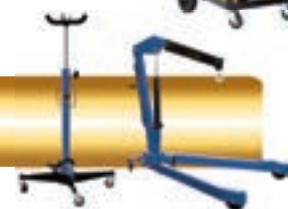

ΠΡΕΣΣΕΣ - ΓΡΥΛΟΙ - ΚΑΒΑΛΕΤΑ

από ΣΕΛ. 253



ΑΠΑΓΩΓΕΑΣ ΚΑΥΣΑΕΡΙΩΝ - ΣΥΜΠΙΕΣΟΜΕΤΡΑ

από ΣΕΛ. 257



ΑΥΤΟΜΑΤΕΣ ΠΑΡΟΧΕΣ ΑΕΡΟΣ - ΝΕΡΟΥ

από ΣΕΛ. 258



ΑΝΤΛΙΑ ΕΛΕΓΧΟΥ ΣΥΣΤΗΜΑΤΟΣ ΨΕΚΑΣΜΟΥ

από ΣΕΛ. 259



ΒΑΛΒΙΔΟΤΡΙΦΤΗΣ ΑΕΡΑ

από ΣΕΛ. 259



Εργαλεία Συνεργείου

ΠΡΟΣΤΑΣΙΑ ΗΛΕΚΤΡΟΝΙΚΩΝ ΚΥΚΛΩΜΑΤΩΝ

από ΣΕΛ. 259



ΕΛΕΓΚΤΕΣ ΑΝΤΙΨΥΚΤΙΚΟΥ

από ΣΕΛ. 259



ΕΛΕΓΚΤΕΣ ΜΠΑΤΑΡΙΑΣ, ΔΥΝΑΜΟ , ΚΥΚΛΩΜΑΤΩΝ ΨΥΞΗΣ από ΣΕΛ. 260



ΤΑΧΥΠΛΗΡΩΤΗΣ ΨΥΚΤΙΚΟΥ ΥΓΡΟΥ

από ΣΕΛ. 260



ΚΕΝΤΡΑΔΟΡΟΣ ΔΙΣΚΟΥ ΣΥΜΠΛΕΚΤΗ

από ΣΕΛ. 261



ΞΑΠΛΩΣΤΡΕΣ - ΚΑΘΙΣΜΑ ΜΕ ΡΟΔΕΣ

από ΣΕΛ. 261



ΚΑΘΑΡΙΣΤΙΚΟ ΕΞΑΡΤΗΜΑΤΩΝ

από ΣΕΛ. 263



ΚΑΣΕΤΙΝΕΣ ΕΡΓΑΛΕΙΩΝ - ΕΡΓΑΛΕΙΟΘΗΚΗ

από ΣΕΛ. 263



ΠΑΛΕΤΟΦΟΡΑ

από ΣΕΛ. 265



ΕΠΙΛΟΓΗ ΑΠΟ ΤΟΝ ΠΙΝΑΚΑ

Για την επιλογή του κατάλληλου φορτιστή - εκκινήτη με μια ματιά, συμβουλευτείτε τον παρακάτω πίνακα :

ΑΜΠΕΡΩΡΙΑ ΜΠΑΤΑΡΙΑΣ	20 Ah	30 - 40 Ah	60 - 70 Ah	90 - 100 Ah	120 - 130 Ah	150 - 160 Ah	190 - 200 Ah	≥240 Ah
ΕΠΙΛΟΓΗ ΚΑΤΑΜΗΛΟΥ ΦΟΡΤΙΣΤΗ								
SM 1208								
MACH 113 / MATIC 113								
MACH 214 / SM C36 / SM LITHIUM								
MATIC 116 / IDC MAX5 / FAST MAX 15								
MATIC 119 / MACH 119 / FL 1112 / FL 1113D / SM 1270 EVO / FAST MAX 30								
DC 2213 TRACT / IDC MAX5								
CYBER 20 / FAST MAX 50 / IDC MAX15								
LIFE 30 / LIFE 120 / FL 2212 / 2213D / 3713D / DC 3713 TRACT / FAST 25 / FAST 30 / IDC MAX22								
ΟΛΟΙ ΟΙ ΦΟΡΤΙΣΤΕΣ-ΕΚΚΙΝΗΤΕΣ								
ΕΠΙΛΟΓΗ ΚΑΤΑΜΗΛΟΥ ΕΚΚΙΝΗΤΗ								
CLASS B 350E / SC 3230 B / VELOX MAX 430								
SC 30/400 / SC 3300B / CLASS B 400E								
VELOX 520 / CLASS B 4500 / VELOX MAX 730 / PPS 16 / PPS MAX 400								
CYBER 600 / PPS MAX 500 / FAST 7K								
CYBER 1000 / SC 80/900 / CLASS B 5000 / CLASS B 1350 / PPS 50 / PPS MAX 600 / FAST 10K / FAST 15K								

Η εκκίνηση ενός οχήματος με τη βοήθεια εκκινήτη απαιτείται όποτε η μπαταρία δεν έχει επαρκή ισχύ για να γυρίσει την μίζα. Να έχετε υπόψη σας ότι το ρεύμα εκκίνησης μπορεί να διαφοροποιείται πολύ, ανάλογα με τις εξωτερικές συνθήκες όπως:

- περιβάλλον (κρύο ή ζέστη)
- κατάσταση μπαταρίας (άδεια, ξεφόρτιστη, νέα ή παλιά)

Ακόμα η ταχυφόρτιση της μπαταρίας για 10' ή 15' διευκολύνει τον εκκινήτη διότι απαιτούνται λιγότερα Α υποβοήθησης.

ΦΟΡΤΙΣΤΕΣ ΜΠΑΤΑΡΙΑΣ 230V - 1

ΣΕΙΡΑ MACH

Φορητοί φορτιστές μπαταρίας.

- Προστασία υπερφόρτισης με αυτόματη επαναφορά (MACH 119).
- Προστασία από αντίστροφη τοποθέτηση ακροδεκτών.
- Χειροκίνητη διακοπή φόρτισης.

Επιλέξτε εύκολα και γρήγορα τους φορτιστές από τους πίνακες σελ. 239

TRADITIONAL
PRO CHARGE

1
PHASE



CE



MACH 113



MACH 214

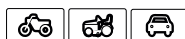

MACH 119



ΤΥΠΟΣ	VOLT	WATT	VOLT	A	Ah min / max	ΔΙΑΣΤΑΣΕΙΣ	ΚΙΛΑ	€
MACH 113	230-1	40	12	3	10 / 40	225X160X95	1,3	32.50
MACH 214	230-1	50	6/12	4	15 / 60	225X160X95	1,3	48.50
MACH 119	230-1	110	12	9	10 / 120	225X160X95	1,5	55.00

ΣΕΙΡΑ FAST MAX



Φορητοί φορτιστές μπαταρίας.

- Μονοφασικοί, φορητοί φορτιστές μπαταρίας για φόρτιση μπαταριών μολύβδου-οξέως 12/24V
- Με αμπερόμετρο και επιλογή απλής ή ταχείας φόρτισης
- Προστασία υπερφόρτισης και ανάστροφης πολικότητας



ΤΥΠΟΣ	VOLT	WATT	VOLT	A	ΓΙΑ ΜΠΑΤΑΡΙΕΣ ΜΕ Ah	ΔΙΑΣΤΑΣΕΙΣ	ΚΙΛΑ	€
FAST MAX 15	230-1	300	12/24	8	18 - 120	255X215X220	4,2	62.00
FAST MAX 30	230-1	480	12/24	17	30 - 200	290X250X230	5,8	81.00
FAST MAX 50	230-1	960	12/24	40	40 - 400	290X250X230	10,5	105.00

ΣΕΙΡΑ FAST

Νέα σειρά ταχυφορτιστών καινοτόμου σχεδιασμού με θερμική προστασία από ανάστροφη τοποθέτηση ακροδεκτών.



ΤΥΠΟΣ	VOLT	WATT	VOLT	Ah/15h	A(12V)	A(24V)	ΔΙΑΣΤΑΣΕΙΣ	ΚΙΛΑ	€
*FAST 25	230-1	460	12/24	240	17	25	345X235X225	13.5	120.00

ΦΟΡΤΙΣΤΕΣ INVERTER

ΣΕΙΡΑ SM



Αυτόματοι φορτιστές με πρόγραμμα διατήρησης μπαταρίας σε πλήρη φόρτιση (παλμική φόρτιση)*.

Κατάλληλοι για φόρτιση μπαταριών μολύβδου τύπου : υγρές συντηρήσιμες και μη, AGM, GEL, Ca/Ca, μπαταρίες λιθίου (SM LITHIUM), AGM Power, Start & Stop (SM C36)

Η φόρτιση διεξάγεται μέσω εξεζητημένων προγραμμάτων πολλαπλών σταδίων.

Η διατήρηση σταθερής τάσης και ρεύματος φόρτισης ελαχιστοποιούν τον χρόνο φόρτισης της μπαταρίας. Σχεδιασμένοι για να προστατεύουν τα ηλεκτρονικά των οχημάτων. Δεν σπινθηρίζουν. Προστασία από ανάστροφη πολικότητα και βραχυκύκλωμα.

Μπορούν να παραμείνουν συνδεδεμένοι για μεγάλο χρονικό διάστημα, διατηρώντας την μπαταρία έτοιμη προς χρήση, μέσω παλμικής φόρτισης και κυμαινόμενης FLOATING (SM LITHIUM).

3 έλεγχοι : μπαταρίας, μίζας και δυναμό (SM LITHIUM).

Συμβατός με σύστημα CANbus (SM LITHIUM). Λειτουργία 'RECOND', αποκατάσταση μπαταριών οι οποίες έχουν υποστεί κύκλους βαθιάς αποφόρτισης (SM 1270 EVO).



LITHIUM LiFePO₄

AUTOMOTIVE WET AGM GEL



χέ“ –’	WATT	VOLT	A	Ah min/max	ΔΙΑΣΤΑΣΕΙΣ	ΚΙΛΑ	€
SM 1208	14	12	0.8	1,2 - 35 (100*)	157X64X30	0.36	62.00
SM C36	60	12	3.6	1,2 - 75 (120*)	202X90X45	0.55	80.00
SM LITHIUM	60	12	3.6	1,2 - 75 (120*)	202X90X45	0.65	170.00
SM 1270 EVO	120	12	7	14-150(225*)	202x90x45	0.65	130.00

Επιλέξτε εύκολα και γρήγορα τους φορτιστές από τους πίνακες σελ. 239

ΣΕΙΡΑ IDCMAx

Έξυπνοι φορτιστές μπαταριών που στηρίζονται σε τεχνολογία inverter και διαθέτουν έλεγχο με μικροεπεξεργαστή. Χάρη στις ειδικές λειτουργίες συντήρησης μπορούν να παραμείνουν συνδεδεμένοι στη μπαταρία για μακρό χρονικό διάστημα. Η ψηφιακή τους οθόνη επιτρέπει έναν διαρκή έλεγχο των παραμέτρων φόρτισης. Μπορούν να φορτίσουν όλους τους τύπους μπαταριών : PbWet , PbMF , PbAGM , PbGel, Pb CA, Pb EFB.

- Ο μικροεπεξεργαστής ελέγχει τη διαδικασία φόρτισης, χωρίζοντάς την σε **οκτώ** στάδια για να πετύχει την καλύτερη δυνατή απόδοση.
- Αυτόματος εντοπισμός 6V/12V (IDCMAx5), 6V/12V/24V (IDCMAx22).
- Ανεξάρτητη λειτουργία επιλογής 6V/12V (IDCMAx5) και λειτουργία μνήμης.
- Προστασία από σπινθηρισμό, αναστροφή πολικότητα, βραχυκύκλωμα, υπερφόρτιση, υπερθέρμανση και υπερρεύμα (LED ΣΦΑΛΜΑΤΟΣ).

ΕΛΑΦΡΟΙ, ΑΣΦΑΛΕΙΣ, ΕΡΓΟΝΟΜΙΚΟΙ



IDCMAx5

Έξοδος:
6V/1A, 12V-1A/4A



IDCMAx15

Έξοδος:
6VDC 2/5A
12VDC 2/5/10A
12VDC 15A, 300s (BOOST)



IDCMAx22

Έξοδος:
12VDC 2/4/6/8/10/15A
24VDC 3,5/7,5A
12VDC 15A, 300s (BOOST)

ΤΥΠΟΣ	VOLT	WATT	VOLT	ΧΩΡΗΤΙΚΟΤΗΤΑ ΜΠΑΤΑΡΙΑΣ (Ah)	ΔΙΑΣΤΑΣΕΙΣ	ΚΙΛΑ	€
IDCMAx5	230-1	70	6/12	2-120	28X16X6	0,54	32.00
IDCMAx15	230-1	280	6/12	2-150 / 2-300	21X15X22	1,21	75.00
IDCMAx22	230-1	350	6/12/24	2-400 / 14-200	24X16X26	1,67	100.00

ΦΟΡΤΙΣΤΕΣ ΜΠΑΤΑΡΙΑΣ ΗΛΕΚΤΡΟΝΙΚΟΙ

ΣΕΙΡΑ MATIC

MATIC 113

MATIC 116

MATIC 119

ELECTRONIC
STAR & STOP
1
 PHASE

CE



Πλήρεις αυτόματοι φορτιστές, με ενσωματωμένο έλεγχο φόρτισης, αυτόματη διακοπή φόρτισης και αυτόματη επαναφορά.

- Κατάλληλοι για φόρτιση μπαταριών μολύβδου τύπου : υγρές συντηρήσιμες και μη, AGM, GEL, Ca/Ca.
- Ενδείξεις led : Παροχή ρεύματος, μπαταρία σε φόρτιση, μπαταρία πλήρης, ανάστροφη πολικότητα.
- Προστασία θερμική και υπερφόρτισης με αυτόματη επαναφορά.
- Προστασία από ανάστροφη πολικότητα και βραχυκύκλωμα.

ΣΕΙΡΑ DC TRACTION (ΒΑΘΕΟΣ ΚΥΚΛΟΥ)

ELECTRONIC
FULL POWER

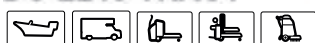
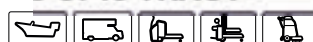
DC 2213 TRACT

DC 3713 TRACT

1
 PHASE

 MICRO
 PROCESSOR

 FLOATING
 MAINTENANCE

CE



Πλήρεις αυτόματοι φορτιστές, με ηλεκτρονικό έλεγχο φόρτισης και κυμαινόμενο πρόγραμμα διατήρησης φόρτισης "FLOATING".

- Κατάλληλοι για φόρτιση μπαταριών μολύβδου τύπου : υγρές συντηρήσιμες και μη, AGM, GEL, Ca/Ca και DEEP CYCLE (βαθός κύκλου).
- Η φόρτιση διεξάγεται μέσω εξεζητημένων προγραμμάτων πολλαπλών σταδίων.
- Η διατήρηση σταθερής τάσης και ρεύματος φόρτισης ελαχιστοποιούν τον χρόνο φόρτισης της μπαταρίας.
- Μπορούν να παραμείνουν συνδεδεμένοι για μεγάλο χρονικό διάστημα διατηρώντας την μπαταρία έτοιμη προς χρήση μέσω κυμαινόμενης φόρτισης. - Πρόγραμμα ισοστάθμισης. - Αισθητήρας θερμοκρασίας.
- Εγγυημένη ασφάλεια. Δεν σπινθηρίζουν. Προστασία από ανάστροφη πολικότητα και βραχυκύκλωμα.
- Κατάλληλοι για κλαρκ, ηλεκτροκίνητα οχήματα, βαν, σκάφη κ.λ.π.

ΤΥΠΟΣ	VOLT	WATT	VOLT	A	Ah min / max	ΔΙΑΣΤΑΣΕΙΣ	ΚΙΛΑ	€
MATIC 113	230-1	30	12	1,5	3 / 30	225X160X95	1,3	41.50
MATIC 116	230-1	80	12	6	5 / 90	225X160X95	1,6	59.00
MATIC 119	230-1	115	12	9	10 / 120	225X160X95	2,5	63.00
DC 2213 TRACT	230-1	530	6/12/24	22	15 / 160	312X173X127	6,3	245.00
DC 3713 TRACT	230-1	760	6/12/24	37	30 / 270	395X252X210	12	300.00

Επιλέξτε
εύκολα και
γρήγορα τους
φορτιστές από
τους πίνακες
σελ. 239

ΦΟΡΤΙΣΤΕΣ ΜΠΑΤΑΡΙΑΣ ΗΛΕΚΤΡΟΝΙΚΟΙ

ELECTRONIC
FULL POWER



FL 1112



FL 1113D



FL 2212



FL 2213D

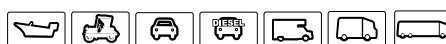

FL 3713D



1
PHASE

MICRO
PROCESSOR

FLOATING
MAINTENANCE

CE

PG

Επιλέξτε εύκολα και γρήγορα τους φορτιστές από τους πίνακες σελ. 239

Πλήρως αυτόματοι φορτιστές, με ηλεκτρονικό έλεγχο φόρτισης και κυμαινόμενο πρόγραμμα διατήρησης φόρτισης "FLOATING".

- Κατάλληλοι για φόρτιση μπαταριών μολύβδου τύπου : υγρές συντηρήσιμες και μη, AGM, GEL, Ca/Ca.
- Η φόρτιση διεξάγεται μέσω εξεζητημένων προγραμμάτων πολλαπλών σταδίων.
- Η διατήρηση σταθερής τάσης και ρεύματος φόρτισης ελαχιστοποιούν τον χρόνο φόρτισης της μπαταρίας.
- Μπορούν να παραμείνουν συνδεδεμένοι για μεγάλο χρονικό διάστημα διατηρώντας την μπαταρία έτοιμη προς χρήση, μέσω κυμαινόμενης φόρτισης.

- Σχεδιασμένοι για να προστατεύουν τα ηλεκτρονικά των οχημάτων. Δεν σπινθηρίζουν. Προστασία από ανάστροφη πολικότητα και βραχυκύκλωμα.
- Το ρεύμα φόρτισης παρέχεται χωρίς παρεμβολές και κορυφές. Η μπαταρία μπορεί να φορτιστεί απευθείας πάνω στο όχημα, χωρίς να χρειαστεί να αποσυνδεθεί (DIN 40839 επίπεδο I εκπομπής παρεμβολών).
- Ανίχνευση μπαταριών με πρόβλημα από θειούχα άλατα (εκτός FL 1112, FL 2212)
- Αφαιρεί επιβλαβείς θειούχες εναποθέσεις και αποκαθιστά τις μπαταρίες οι οποίες έχουν υποστεί κύκλους βαθιάς αποφόρτισης (εκτός FL 1112, FL 2212).
- Φορτιστής κατάλληλος για χρήση σε συνεργείο.

ΤΥΠΟΣ	VOLT	WATT	VOLT	A	Ah min / max	ΔΙΑΣΤΑΣΕΙΣ	ΚΙΛΑ	€
FL 1112	230-1	120	6/12	11	8 / 130	312X173X127	3,5	145.00
FL 1113D	230-1	260	6/12/24	11	8 / 130	312X173X127	5,3	175.00
FL 2212	230-1	260	6/12	22	15 / 260	312X173X127	5,3	180.00
FL 2213D	230-1	530	6/12/24	22	15 / 260	312X173X127	6,3	200.00
FL 3713D	230-1	760	6/12/24	37	30 / 450	395X252X210	12	260.00

ΦΟΡΤΙΣΤΕΣ ΜΠΑΤΑΡΙΑΣ ΜΕ ΜΙΚΡΟΠΕΞΕΡΓΑΣΤΗ

ΣΕΙΡΑ CYBER

ΕΠΑΓΓΕΛΜΑΤΙΚΟΙ ΦΟΡΤΙΣΤΕΣ μπαταρίας (CYBER 20) και **ΦΟΡΤΙΣΤΕΣ ΕΚΚΙΝΗΤΕΣ** (CYBER 600, CYBER 1000) των οποίων η διαδικασία φόρτισης και εκκίνησης ελέγχεται και βελτιστοποιείται με μικροεπεξεργαστές. Δεν χρειάζεται να αποσυνδέετε τη μπαταρία για φόρτιση ή εκκίνηση.

Πλεονεκτήματα :

- ✓ Κατάλληλοι για να φορτίζουν μπαταρίες μολύβδου (συμβατικές) ή σφραγισμένες μολύβδου με υγρό ή στερεό (τζελ) ηλεκτρολύτη
- ✓ Προστασία θερμική, βραχυκυκλώματος και ανάστροφης πολικότητας
- ✓ Προστασία από εσφαλμένη καταχώριση παραμέτρων της μπαταρίας
- ✓ Προστασία από αιχμές τάσης και ρεύματος που θα μπορούσαν να βλάψουν ηλεκτρονικά συστήματα του οχήματος, αερόσακου, υπολογιστές κ.λ.π.
- ✓ Ένδειξη της κατάστασης φόρτισης, Αυτόματο κλείσιμο
- ✓ Κατάλληλοι να φορτίζουν εντελώς άδειες μπαταρίες
- ✓ Ψηφιακό Αμπερόμετρο και Βολτόμετρο.
- ✓ Επιλογή για συντήρηση (ιδανική για συντήρηση μπαταριών σε συστήματα backup τροφοδοσίας με ηλεκτροπαραγωγή ζεύγη)



Επιλέξτε εύκολα και γρήγορα τους φορτιστές από τους πίνακες σελ. 239

ΤΥΠΟΣ	VOLT	KW	VOLT	Ah/15h	ΦΟΡΤΙΣΗ		ΕΚΚΙΝΗΣΗ EN 60335-2-29		ΔΙΑΣΤΑΣΕΙΣ	ΚΙΛΑ	€
					A(12V)	A(24V)	A(12V)	A(24V)			
*CYBER 20	230-1	1	6/12/24	200	25	-	-	310X190X290	12	620.00	
*CYBER 600	230-1	4	6/12/24	300	32	200	150	330X270X500	24	1,100.00	
*CYBER 1000	230-1	11	6/12/24	500	52	400	300	330X270X500	31	1,400.00	

ΕΠΑΓΓΕΛΜΑΤΙΚΟΙ ΦΟΡΤΙΣΤΕΣ ΜΠΑΤΑΡΙΑΣ ΚΑΙ ΣΤΑΘΕΡΟΠΟΙΗΜΕΝΗ ΠΑΡΟΧΗ ΡΕΥΜΑΤΟΣ ΕΛΕΓΧΟΜΕΝΗ ΑΠΟ ΜΙΚΡΟΠΕΞΕΡΓΑΣΤΗ

ΣΕΙΡΑ LIFE

Υψηλή απόδοση με τεχνολογία inverter και PFC. Εύκολο στη χρήση χάρη στο μενού γρήγορης χρήσης και στο ήχο βομβητή. Τα προγράμματα είναι πολυγλωσσικά.

Φορτιστής μπαταρίας

Κατάλληλος για τη φόρτιση μπαταριών μολύβδου: WET με και χωρίς συντήρηση, AGM, GEL και μπαταρίες ιόντων λιθίου (LiFePO4). "I-U0" Χαρακτηριστικό φόρτισης με πρόγραμμα συντήρησης. προσαρμόσιμο πρόγραμμα φόρτισης πολλαπλών βημάτων. Λειτουργίες εξισορρόπησης μπαταρίας και αποθείωσης.

Σταθεροποιημένη τροφοδοσία ρεύματος

Παροχή ρεύματος για την υποστήριξη των διαγνωστικών και την διατήρηση των ηλεκτρονικών μονάδων ελέγχου αυτοκινήτων. Λειτουργία back-up για την τροφοδοσία ηλεκτρονικών συστημάτων των αυτοκινήτων κατά τη διάρκεια αντικατάστασης της μπαταρίας. Παροχή ηλεκτρικού ρεύματος για οχήματα έκθεσης (με ή χωρίς μπαταρία). Λειτουργία "κλειδώματος" για αποφυγή ακατάλληλης χρήσης. επιλογή για αυτόματη εκκίνηση όταν τροφοδοτείται από το δίκτυο. Σταθεροποιημένη παροχή ρεύματος ρυθμιζόμενη σε τάση και ρεύμα για συγκεκριμένες χρήσεις. Χάρη στον αναγνώστη καρτών SD, είναι δυνατή η ενημέρωση του λογισμικού με νέα προγράμματα φόρτισης. Είναι δυνατή η χρήση καλωδίων διαφόρου μήκους (μέχρι 5m) που κρατούν τη συσκευή βαθμονομημένη.

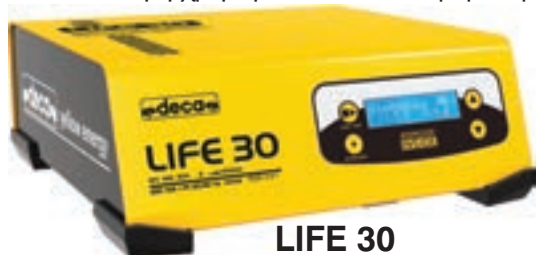

LIFE 30



LIFE 120

ΤΥΠΟΣ	VOLT	WATT	VOLT	A	Ah min/max	ΔΙΑΣΤΑΣΕΙΣ	ΚΙΛΑ	€
LIFE 30	230-1	600	12	30	2 / 600	260x260x98	3.25	650.00
LIFE 120	230-1	1800	12	120	20 / 2400	330x350x98	5.35	950.00

ΦΟΡΤΙΣΗ - ΤΑΧΕΙΑ ΦΟΡΤΙΣΗ - ΕΚΚΙΝΗΣΗ

ΣΕΙΡΑ CLASS BOOSTER



Χαρακτηριστικά :

- Για φόρτιση μπαταριών οξέως - μολύβδου
- Τάση φόρτισης 12V και 24V
- Ρύθμιση ρεύματος φόρτισης
- Προστασία από υπερφόρτιση
- Προστασία από ανάστροφη τοποθέτηση ακροδεκτών
- Προστασία βραχυκυκλώματος ακροδεκτών
- Καλώδιο τροφοδοσίας 2m με φως Schuko (για μονοφασικά)

Επιλέξτε εύκολα και γρήγορα τους φορτιστές-εκκινήτες από τους πίνακες σελ. 239

ταχύφόρτιση με χρονοδιακόπτη

ταχύφόρτιση με χρονοδιακόπτη

ταχύφόρτιση με χρονοδιακόπτη

Εκκίνηση με τηλεχειριστήριο

Με 4 θέσεις φόρτισης

ΤΥΠΟΣ	VOLT	KW ΦΟΡΤ. / ΕΚΙΝ.	VOLT	ΦΟΡΤΙΣΗ A(12V)	ΕΚΚΙΝΗΣΗ A(0V)	ΕΚΚΙΝΗΣΗ EN 60335-2-29	ΔΙΑΣΤΑΣΕΙΣ	ΚΙΛΑ	€
CLASS B 350E	230-1	1,1 / 5	12/24	35	300	220	400X300X640	15,5	300.00
CLASS B 400E	230-1	1,3 / 6	12/24	40	400	270	400X300X640	18	320.00
CLASS B 4500	230-1	1,7 / 7,5	12/24	75	500	350	470X320X750	25,5	475.00
CLASS B 5000	230-1	2,3 / 11	12/24	105	700	460	470X320X750	28	575.00
CLASS B 1350	400-3	2,5 / 20	12/24	100	1350	800	470X320X750	44	1,300.00

ΦΟΡΤΙΣΗ - ΤΑΧΕΙΑ ΦΟΡΤΙΣΗ - ΕΚΚΙΝΗΣΗ

ΣΕΙΡΑ SC

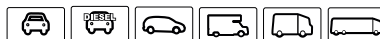

SC 80/900

Επαγγελματικοί φορτιστές - εκκινήτες με έλεγχο από μικροεπεξεργαστή.

- Κατάλληλοι για φόρτιση μπαταριών μολύβδου τύπου : υγρές συντηρήσιμες και μη AGM, GEL, Ca/Ca.
- Το σύστημα προστατεύει τα ηλεκτρονικά του οχήματος από παρεμβολές και υπέρταση, κατά την ταχεία εκκίνηση (DIN 40839 επίπεδο I εκπομπής παρεμβολών).
- Η φόρτιση διεξάγεται μέσω εξεζητημένων προγραμμάτων πολλαπλών σταδίων.
- Μπορούν να παραμείνουν συνδεδεμένοι για μεγάλο χρονικό διάστημα διατηρώντας την μπαταρία έτοιμη προς χρήση, μέσω κυμαινόμενης φόρτισης.
- Επιτρέπει την βέλτιστη φόρτιση μπαταριών όλων των χωρητικότητας (Ah).
- Φόρτιση με χρονοδιακόπτη
- Εκκίνηση με τηλεχειριστήριο
- Ψηφιακό Βολτόμετρο - αμπερόμετρο
- Προστασία θερμική και υπερφόρτισης με αυτόματη επαναφορά.
- Προστασία από ανάστροφη πολικότητα και βραχυκύκλωμα.
- Ακροδέκτες βαρέος τύπου.

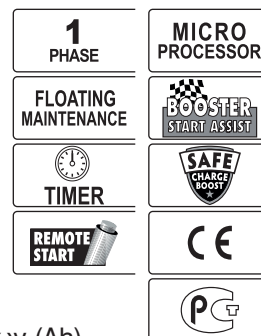
ELECTRONIC
FULL POWER

ΤΥΠΟΣ	VOLT	KW ΦΟΡΤ. / ΕΚΙΝ.	VOLT	A	Ah min / max	Εκκίνηση A (0V)	ΔΙΑΣΤΑΣΕΙΣ	ΚΙΛΑ	€
SC 30/400	230-1	0,7 / 7,8	12/24	30	5 / 400	400	390X280X903	20,6	450.00
SC 80/900	230-1	1,7 / 16,8	12/24	80	5 / 1000	900	390X280X903	26,7	625.00

ΣΕΙΡΑ VELOX MAX



- Μονοφασικοί, τροχήλατοι φορτιστές-εκκινήτες
- Για φόρτιση μπαταριών μολύβδου-οξέως 12/24V και εκκίνηση όλων των τύπων αυτοκινήτων, βαν, τρακτέρ και φορτηγών.
- Με αμπερόμετρο, επιλογή απλής ή ταχείας φόρτισης (boost), γρήγορη εκκίνηση και χρονοδιακόπτη για ταχυφόρτιση



ΤΥΠΟΣ	VOLT	WATT	VOLT	ΦΟΡΤΙΣΗ A	ΕΚΚΙΝΗΣΗ A	ΔΙΑΣΤΑΣΕΙΣ	ΚΙΛΑ	€
VELOX MAX 430	230-1	760	12/24	45	260	645X300X310	20.6	190.00
VELOX MAX 730	230-1	1500	12/24	90	500	645X300X310	27.4	230.00

Επιλέξτε εύκολα και γρήγορα τους φορτιστές-εκκινήτες από τους πίνακες σελ. 239

ΦΟΡΤΙΣΤΕΣ - ΕΚΚΙΝΗΤΕΣ ΠΟΛΛΑΠΛΩΝ ΛΕΙΤΟΥΡΓΙΩΝ

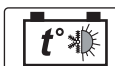
SC 3230B

- Το σύστημα προστατεύει τα ηλεκτρονικά του οχήματος από παρεμβολές και υπέρταση, κατά την ταχεία εκκίνηση (DIN 40839 επίπεδο I εκπομπής παρεμβολών). Επιπλέον μπορεί να τροποποιηθεί η τιμή ορίου της τάσης για τα στάδια φόρτισης, ώστε να προσαρμοστεί για ειδικού τύπου μπαταρίες (π.χ. Optima, MaXxima). Επίσης ελέγχει αν η τάση που επιλέξατε είναι η σωστή και αν προκύπτει βραχυκύκλωμα ή ανάστροφη πολικότητα.
- Η φόρτιση διεξάγεται μέσω εξεζητημένων προγραμμάτων πολλαπλών σταδίων.
- 4 προγράμματα πολλαπλών σταδίων
Οι μπαταρίες μολύβδου WET, AGM, GEL, Ca/Ca και traction "Deep Cycle", φορτίζονται μέσω εξεζητημένων προγραμμάτων πολλαπλών σταδίων :
Φόρτιση – Ισοστάθμιση – Συντήρηση ("Floating") – Αφαλάτωση απο θειούχα άλατα – Συνεχούς μεταβολής ρύθμιση ρεύματος φόρτισης.
- Επιτρέπει την βέλτιστη φόρτιση μπαταριών όλων των χωρητικοτήτων (Ah).
- Λειτουργία εκκινήτη για βοήθεια εκκίνησης
- Προσαρμόζει αυτόματα την τάση φόρτισης, σύμφωνα με την θερμοκρασία περιβάλλοντος.
- Ο φορτιστής ελέγχει αν τυχόν η μπαταρία έχει πρόβλημα με θειούχα άλατα και αν μπορεί να αποθηκεύσει την φόρτιση.
- Συνδέοντας τον φορτιστή με την μπαταρία και το ρεύμα, εκτελείται αυτόματα το τελευταίο πρόγραμμα που χρησιμοποιήθηκε, μέσω της μνήμης.
- Κατά την διάρκεια αντικατάστασης της μπαταρίας, η λειτουργία "Back up" τροφοδοτεί τα ηλεκτρονικά συστήματα του οχήματος για να μην χαθούν αποθηκευμένες ρυθμίσεις (σταθμοί ραδιοφώνου κ.λ.π.)

ΤΥΠΟΣ	VOLT	KW ΦΟΡΤ. / ΕΚΙΝ.	VOLT	A	Ah min / max	Εκκίνηση A (0V)	ΔΙΑΣΤΑΣΕΙΣ	ΚΙΛΑ	€
SC 3230B	230-1	0,8 / 7	6/12/24	45	5 / 600	250	450X250X285	17,5	675.00
SC 3300B	230-1	1,2 / 10	6/12/24	60	5 / 800	350	450X250X285	20	680.00

ΕΠΑΝΑΦΟΡΤΙΖΟΜΕΝΟΙ ΕΚΚΙΝΗΤΕΣ

Η σειρά PPS είναι πλήρως προσαρμόσιμη. Χρησιμοποιούμε μόνο εξαρτήματα υψηλής ποιότητας, όπως μπαταρίες AGM, αυτόματους φορτιστές αυτορυθμιζόμενης φόρτισης, φορτιστές πριζών αναπτήρα, ανθεκτικές και στιβαρές σιμπίδες υψηλής ποιότητας με συνδετικά δόντια με πλάκες από χαλκό / ορείχαλκο και προστατευτικά περιβλήματα ABS®. Είναι σχεδιασμένοι για επαγγελματίες.

- Πλήρως αυτόματοι φορτιστές
- Μπορεί να χρησιμοποιηθεί με αντάπτορα για αποθήκευση μνήμης (PPS 16)
- Βολτόμετρο LED (PPS 16), ψηφιακό βολτόμετρο (PPS 50)
- Χαρακτηριστικά ασφαλείας (PPS 50):
 - ✓ Προστασία από αντίστροφη πολικότητα
 - ✓ Σύνδεση 12/24V
 - ✓ Ενσωματωμένη ασφάλεια

Επιλέξτε εύκολα και γρήγορα τους φορτιστές-εκκινήτες από τους πίνακες σελ. 239



ΤΥΠΟΣ	VOLT	ΡΕΥΜΑ PEAK (Amp)	VOLT	ΕΣΩΤΕΡΙΚΗ ΜΠΑΤΑΡΙΑ Ah (12V)	ΕΚΚΙΝΗΣΗ A (0V)	ΔΙΑΣΤΑΣΕΙΣ	ΚΙΛΑ	€
PPS 16	230-1	1600	12	15	530	28X16X33	6,5	235.00
PPS 50	230-1	5000/2500	12/24	2x22	1000/2000	33X22X44	22,7	775.00

ΕΚΚΙΝΗΤΕΣ ΚΑΙ POWERBANK

ΣΕΙΡΑ PPSMAX

Προστασία από ανάστροφη πολικότητα, βραχυκύκλωμα και χαμηλή τάση, αντισπινθηρικοί.

Περιλαμβάνουν: Ένδειξη στάθμης, φωτισμό LED, καλώδια φόρτισης συσκευών, και προσαρμογή για εκκίνηση κινητήρων.



NEO

Έξοδος:

- 1) 5V/1A USB, 5V/2A USB,
- 2) Φακός LED με λειτουργία SOS,
- 3) Εκκίνηση σε βενζινοκινητήρες μέχρι 3,0 l



NEO

Έξοδος:

- 1) 5V/1A USB, 5V/2A USB,
- 2) 16V/2A, 19V/3,5A για λάμπτοπ
- 3) 12V/2A για συσκευές οχημάτων
- 4) Φακός LED με λειτουργία SOS,
- 5) Εκκίνηση σε βενζινοκινητήρες μέχρι 4,0 l.



NEO

Έξοδος:

- 1) 5V/1A USB, 5V/2A USB,
- 2) 19V/3,5A για λάμπτοπ
- 3) 12V/10A για συσκευές οχημάτων
- 4) Φακός LED με λειτουργία SOS,
- 5) Εκκίνηση σε βενζινοκινητήρες μέχρι 6,0 l και πετρελαιοκινητήρες μέχρι 5,0 l.

χέ“ -”	ΧΩΡΗΤΙΚΟΤΗΤΑ ΜΠΑΤΑΡΙΑΣ ΛΙΘΙΟΥ						
	ΤΑΣΗ ΕΙΣΟΔΟΥ	ΡΕΥΜΑ ΕΚΚΙΝΗΣΗΣ	ΜΠΑΤΑΡΙΑΣ	ΛΙΘΙΟΥ	ΔΙΑΣΤΑΣΕΙΣ	ΚΙΛΑ	€
PPSMAX 400	230V /15V/1A	200A max:400A	8000mAh		136x78x25mm	0.9	90.00
PPSMAX 500	230V /15V/1A	300A max:500A	12000mAh		180x89x38mm	1.2	120.00
PPSMAX 600	230V /15V/1A	350A max:600A	18000mAh		180x91x38mm	1.45	155.00

ΣΕΙΡΑ FAST

• Εκκίνηση σε μοτοσικλέτες, αυτοκίνητα και βαν με μπαταρίες 12V.

• ΚΑΛΩΔΙΑ ΕΚΚΙΝΗΣΗΣ SMART (μοντέλα 10K και 15K)

• Προστασία ανάστροφης πολικότητας, βραχυκυκλώματος και εκκίνησης όταν η μπαταρία FAST είναι αποφορτισμένη (κάτω των 11V).

• Γρήγορη φόρτιση

• Για φόρτιση κινητών, λάμπτοπ, τάμπλετ και λοιπών φορητών συσκευών.

• Υψηλή J-BME3s: είναι η

ενέργεια που παρέχεται από τον εκκινητή μέσα σε 3 δευτερόλεπτα προσπάθειας εκκίνησης για να ενεργοποιήσει τον κινητήρα.

• Μειωμένο βάρος και μέγεθος, η μπαταρία λιθίου αποθηκεύει την τετραπλάσια ενέργεια μιας μπαταρίας μολύβδου με το ίδιο βάρος.

• Υψηλής φωτεινότητας φακός LED, με επιλογή μεταξύ σταθερού φωτισμού, φλας alarm και σήματος SOS.

Τύποι μπαταριών: Οχημάτων: μολύβδου, AGM, GEL, λιθίου (LiFe PO4)



NEO

SAFE BOOST

NEO

SAFE BOOST

NEO

Περιλαμβάνουν: Ένδειξη στάθμης, φωτισμό LED, καλώδια φόρτισης συσκευών, και προσαρμογή για εκκίνηση κινητήρων.

χέ“ -”	ΤΑΣΗ		ΡΕΥΜΑ	ΡΕΥΜΑ	ΧΩΡΗΤΙΚΟΤΗΤΑ	ΔΙΑΣΤΑΣΕΙΣ	ΚΙΛΑ	€
	ΕΙΣΟΔΟΥ	ΕΚΚΙΝΗΣΗΣ	ΕΚΚΙΝΗΣΗΣ max (A)	ΕΚΚΙΝΗΣΗΣ (A)	ΜΠΑΤΑΡΙΑΣ (mAh)			
FAST 7K	230V	12V	1000	350	6000	135x76x16mm	0.25	94.00
FAST 10K	230V	12V	1300	400	10000	170x82x32mm	0.4	150.00
FAST 15K	230V	12V	1500	500	15000	170x82x32mm	0.5	180.00

ΗΛΕΚΤΡΟΠΟΝΤΕΣ ΦΑΝΟΠΟΪΙΑΣ

ΜΟΝΟΦΑΣΙΚΗ ΨΗΦΙΑΚΗ ΦΟΡΗΤΗ ΠΟΝΤΑ

 1
PHASE

 MICRO
PROCESSOR

 THYRISTOR
CONTROLLED

SW 16

- ΨΗΦΙΑΚΟΣ ΕΠΕΞΕΡΓΑΣΤΗΣ : ελέγχει και βελτιστοποιεί τις παραμέτρους συγκόλλησης
- Ρύθμιση χρόνου λειτουργίας
- Επιλογή μεταξύ απλής, παλμικής ή συνεχούς πόντας (SW 28 LAB)
- Πίνακας ένδειξης παραμέτρων συγκόλλησης
- Ένδειξη θερμικής προστασίας
- Πιστόλι με ένωση ταχυσυνδέσμου
- Περιέλιξη χαλκού (SW 28 LAB)
- Ρύθμιση ισχύος συγκόλλησης (28 LAB)

SW 28 LAB

KIT STUDDER

3 τεμ.

Παραδίδονται με καλώδια και πιστόλι με KIT STUDDER



ΤΥΠΟΣ	VOLT	KW	ΡΕΥΜΑ ΚΟΛΛΗΣΗΣ A	ΔΙΑΣΤΑΣΕΙΣ	ΚΙΛΑ	€
SW 16	230-1	3	1600	305X185X265	16.6	600.00
SW 28 LAB	230-1	4	400-2800	315X186X258	20	750.00

KIT STUDDER

ΦΟΡΗΤΗ ΨΗΦΙΑΚΗ ΠΟΝΤΑ

INVERTER

 1
PHASE

 MICRO
PROCESSOR

GENERATOR

SW 15 ALU

INVERTER ΣΥΓΚΟΛΛΗΣΗΣ ΕΞΑΡΤΗΜΑΤΩΝ ΦΑΝΟΠΟΪΙΑΣ ΜΕ ΕΚΦΟΡΤΙΣΗ ΠΥΚΝΩΤΗ ΙΔΑΝΙΚΗ ΓΙΑ ΚΟΛΛΗΣΕΙΣ ΠΟΝΤΑΣ ΣΕ ΧΑΛΥΒΑ, ΙΝΟΧ, ΑΛΟΥΜΙΝΙΟ, ΓΑΛΒΑΝΙΖΕ ΚΑΙ ΟΡΕΙΧΑΛΚΟ

- Με ενσωματωμένη τεχνολογία εξοικονόμησης ρεύματος
- Αυτόματη αναστροφή τάσης εισόδου 115-230
- Κολλάει καρφιά διαμέτρου 3 ως 8 mm
- Ιδανικό για φανοποιούς, θερμοϋδραυλικούς, εγκαταστάσεις, εργασίες συντήρησης
- Κολλάει χωρίς να αλλοιώνει την πίσω πλευρά της επιφάνειας κόλλησης, ακόμη και αν αυτή είναι βαμμένη, πλαστικοποιημένη ή γαλβανιζέ.
- Κατάλληλη για χρήση με γεννήτρια ±15%



Παραδίδεται με καλώδια, πιστόλι, εξάρτημα στερέωσης Ø4, καρφιά αλουμινίου M4x16 (100τμχ.) (010972), οβάλ ροδέλες M4 (5τμχ.) (010986)

ΤΥΠΟΣ	VOLT	KW	ΠΥΚΝΩΤΗΣ μF	ΕΝΕΡΓΕΙΑ ΠΟΝΤΑΣ J	ΚΑΡΦΙΑ/ΛΕΠΤΟ	ØΚΑΡΦΙΑ	ΔΙΑΣΤΑΣΕΙΣ	ΚΙΛΑ	€
SW 15 ALU	115/230-1	0,4	66000	50 ÷ 1500	20 (Ø 4 mm)	3 - 8	380X190X400	13,5	1,950.00
					10 (Ø 8 mm)				

ΗΛΕΚΤΡΟΠΟΝΤΕΣ ΦΑΝΟΠΟΙΪΑΣ

ΗΛΕΚΤΡΟΠΟΝΤΑ ΜΕ ΨΗΦΙΑΚΟ ΕΛΕΓΧΟ SYNERGIC

1
PHASE

 MICRO
PROCESSOR

SYNERGIC

 PULSE
GALVANISED STEEL

 MICROPROCESSOR
INSIDE

SafeSpot

CE

PC



SW 100

- Βελτιστοποίηση των παραμέτρων συγκόλλησης μέσω μικροεπεξεργαστή
- α) Ρυθμίσεις συνέργειας
Αυτόματη ρύθμιση των παραμέτρων συγκόλλησης, σύμφωνα με την επιλογή εργαλείου και το πάχος υλικού.
- β) Ρυθμιζόμενο ρεύμα και χρόνος πόντας
- γ) Διπλό ψηφιακό όργανο για ένδειξη των ρυθμίσεων συγκόλλησης.
- δ) Δυνατότητα ταυτόχρονης χρήσης τσιμπιδας πόντας και πιστολιού STUDDER, προς αποφυγή απώλειας χρόνου για την προσαρμογή των εργαλείων.

Συνεχές απλό και παλμικό ποντάρισμα για ελάσματα από υψηλής απόδοσης χάλυβα και γαλβανιζέ.

Αυτόματη αντιστάθμιση για ομοιομορφία σε όλες τις πονταρισίες.

Παραδίδεται με καλώδια, πιστόλι με KIT STUDDER (010750), αερόψυκτο πιστόλι πόντας PNK 25 (010802), ηλεκτρόδιο για οβάλ ροδέλες (010896), 10 οβάλ ροδέλες (010990), 10 οβάλ ροδέλες στριφτές (010991), ηλεκτρόδιο για βίδες M5/M6 (010767), 100 λαμαρινόβιδες 5x25 (010759), 100 λαμαρινόβιδες 5x18 (010760), 100 πριτσίνια M5x18 (010757), γάντζος για ροδέλες Z8x16mm (010771), ζευγάρι αερόψυκτα μπράτσα 120mm με ηλεκτρόδια (011011)

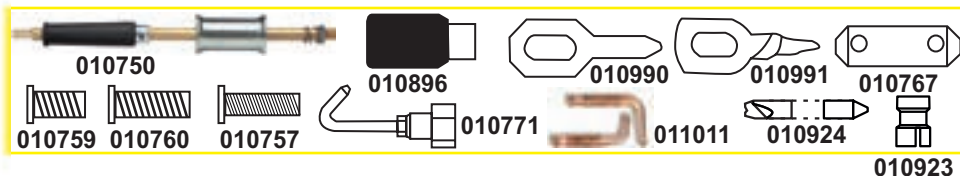

ΤΥΠΟΣ	VOLT	KW	ΡΕΥΜΑ ΚΟΛΛΗΣΗΣ A	ΠΑΧΟΣ mm	ΠΟΝΤΕΣ /ΩΡΑ(0,8+0,8)	ΠΟΝΤΕΣ /ΩΡΑ(3+3)	ΔΙΑΣΤΑΣΕΙΣ	ΚΙΛΑ	€
SW 100	400-1	12	200 - 8000	3 + 3	600	750	650X730X1100	82	3,500.00

ΕΞΑΡΤΗΜΑΤΑ ΠΟΝΤΑΣ

KPSH 1

Τραβέρσα τραβήγματος με γάντζους

010199
011019 011016
011018
010941

KPSL 1

Μοχλός τραβήγματος με γάντζους



KIT ALU
010939
KIT FE
010940
010958

ΤΥΠΟΣ	ΠΕΡΙΓΡΑΦΗ	€
KPSH 1	Κιτ τραβέρσα έλξης (SW 22 BASIC, SW 100)	380.00
KPSL 1	Μοχλός έλξης πολλαπλών γάντζων	120.00
010941	Κιτ βραχίονες πόντας (SW 100)	1,150.00
KIT ALU 010939	Κιτ πόντας για αλουμίνιο (SW 15ALU)	280.00
KIT FE 010940	Κιτ πόντας για χάλυβα (SW 15ALU)	210.00
CR 28	Τρόλεϊ (SW 22 BASIC, I-PAC 1235, I-PAC 1235K)	290.00
010199	Κιτ KST4 STUDDER	140.00

CR 28

ΤΥΠΟΣ	ΠΕΡΙΓΡΑΦΗ
010753	Κιτ ροδέλες 8X16X1.5
010765	Ηλεκτρόδιο για ροδέλες D8X16
010769	Κιτ 5 ηλεκτρ. άνθρακα
010772	Κιτ τρίγωνες ροδέλες
010773	Τσοκ για τρίγωνη ροδέλα

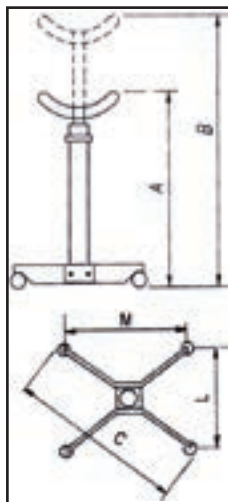
ΣΑΣΜΑΝΟΓΡΥΛΛΟΙ - ΓΕΡΑΝΑΚΙΑ



ΤΥΠΟΣ	A	B	C	L	M	Kg	ΦΟΡΤΙΟ(Kg)	€
80520	1120	1880	785	550	560	23	500	190.00
80439	850	1840	860	370	240	46	800	450.00

ΛΑΔΙ ΥΔΡΑΥΛΙΚΩΝ ΣΥΣΤΗΜΑΤΩΝ



ΤΥΠΟΣ	ΠΕΡΙΓΡΑΦΗ	€
42804	Συσκευασία 1ltr	10.50
42805	Συσκευασία 5ltr	42.00

- Βαλβίδα για προστασία από υπερφόρτωση
- Σύστημα ασφάλειας κατά την λειτουργία

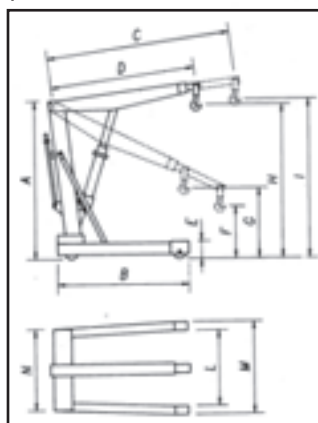

	1586	1575	1576
1	500	1500	2000
2	400	1200	1500
3	250	800	1000
4	150	500	600

ΤΥΠΟΣ	A	B	C	D	E	F	G	H	I	L	M	M	Kg	ΕΝΕΡΓΕΙΑ	€
* 1586	1630	1540	1230	940	140	-	-	1940	2070	720	830	430	80	Μονή	625.00
* 1575	1840	1690	1850	1400	195	430	720	2820	3220	880	1020	1000	180	Διπλή	1,500.00
* 1576	1990	1640	1970	1520	220	520	800	2930	3270	980	1120	1100	220	Διπλή	1,800.00

Τα μοντέλο 1586 είναι σπαστό

ΓΕΡΑΝΑΚΙΑ



80418

HEAVY DUTY
Στιβαρή κατασκευή

	80417	80418
1	500	1000
2	425	800
3	350	700
4	-	-

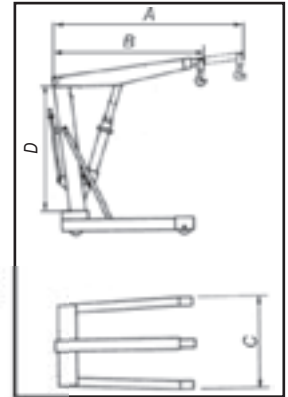

80521

← Λάδι



80522



80523

ΤΥΠΟΣ	ΔΥΝΑΤΟΤΗΤΑ ΑΝΥΨΩΣΗΣ(Kg)	ΕΥΡΟΣ ΑΝΥΨΩΣΗΣ (mm)	A	B	C	D	Kg	ΣΠΑΣΤΟ	€
80418	1000	250 - 2320	1570	1270	1120	1230	118	ΝΑΙ	650.00
80521	1000	2200	1435	1130	790	960	65	ΝΑΙ	270.00
80522	2000	2380	1550	1570	800	975	68	ΝΑΙ	290.00
80523	3000	2500	1550	2000	730	830	113	-	525.00

ΠΡΕΣΣΕΣ

HEAVY DUTY
Βαρύς τύπου

80415



Με πνευματικό
ή χειροκίνητο
χειριστήριο

30 ton



80484

ΤΥΠΟΣ	ΠΕΡΙΓΡΑΦΗ	€
80484	Κιτ εξόλκευσης για πρέσα (80415)	66.00

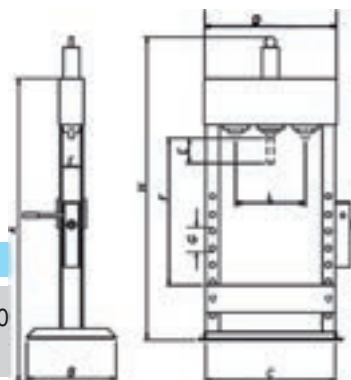

ΤΥΠΟΣ	ΕΥΡΟΣ ΔΙΑΔΡΟΜΗ		Kg	tn	€
	ΕΡΓΑΣΙΑΣ	ΕΜΒΟΛΟΥ			
80415	0-940mm	160mm	124	30	1,200.00

HEAVY DUTY
Βαρύς τύπου



ΤΥΠΟΣ	A(mm)	B(mm)	C(mm)	D(mm)	E(mm)	F(mm)	G(mm)	H(mm)	ΔΙΑΔΡΟΜΗ ΕΜΒΟΛΟΥ(mm)	ΕΥΡΟΣ ΕΡΓΑΣΙΑΣ (mm)	Kg	tn	€
80526	1345	700	690	590	77	917	153	1600	135	90-858	70	10	475.00
80527	1570	560	690	600	83	1100	145	1820	145	90-1035	90	20	480.00
80539	1500	700	730	630	68	1028	120	1820	190	0-955	98	20	525.00
80528	1380	700	865	540	220	1020	150	1810	150	130-820	150	30	800.00
80538	1380	700	865	540	220	1020	150	1810	150	130-820	155	30	900.00
80529	1530	700	1000	900	200	1100	150	1820	235	100-885	235	40	1,450.00
80530	1530	700	1000	900	200	1100	150	1820	235	100-885	240	50	1,550.00

ΠΡΕΣΣΕΣ ΦΑΝΟΠΟΙΪΑΣ ΣΕ ΒΑΛΙΤΣΑΚΙ

ΤΥΠΟΣ	ΕΜΒΟΛΟ (mm)	MIN (mm)	MAX (mm)	Kg	€
80534	125	270	395	17	165.00
80535	135	358	493	30	210.00



4ton

80534



10ton

80535

ΚΑΡΟΤΣΟΓΡΥΛΟΣ ΜΕ ΣΑΣΙ ΑΛΟΥΜΙΝΙΟΥ

Σύστημα γρήγορης ανύψωσης με διπλό πιστόνι



ΔΙΑΣΤΑΣΕΙΣ
595x295x180mm



ΤΥΠΟΣ	ΙΚΑΝΟΤΗΤΑ	ΕΛΑΧ. ΥΨΟΣ	ΜΕΓ. ΥΨΟΣ	ΒΑΡΟΣ	€
80444	1,5 ton	90 mm	358 mm	14.3 Kg	180.00

ΚΑΡΟΤΣΟΓΡΥΛΟΙ ΧΑΜΗΛΟΚΟΡΜΟΙ

80443



ΔΙΑΣΤΑΣΕΙΣ
640x342x175mm



80447

ΔΙΑΣΤΑΣΕΙΣ
556x234x140mm

ΤΥΠΟΣ	ΙΚΑΝΟΤΗΤΑ	ΕΛΑΧ. ΥΨΟΣ	ΜΕΓ. ΥΨΟΣ	ΒΑΡΟΣ	€
80443	2,5 ton	87 mm	455 mm	33 Kg	195.00

ΤΥΠΟΣ	ΙΚΑΝΟΤΗΤΑ	ΕΛΑΧ. ΥΨΟΣ	ΜΕΓ. ΥΨΟΣ	ΒΑΡΟΣ	€
80447	2 ton	89 mm	359 mm	14,2 Kg	83.00

ΚΑΡΟΤΣΟΓΡΥΛΟΙ



80531 ΔΙΑΣΤΑΣΕΙΣ
435x210x135mm



80537 ΔΙΑΣΤΑΣΕΙΣ
620x375x195mm

ΤΥΠΟΣ	ΙΚΑΝΟΤΗΤΑ	ΕΛΑΧ. ΥΨΟΣ	ΜΕΓ. ΥΨΟΣ	ΒΑΡΟΣ	€
80531	2 ton	130 mm	330 mm	6.5 Kg	43.50
80537	3 ton	143 mm	475 mm	23 Kg	120.00
80532	5 ton	160 mm	580 mm	95 Kg	800.00

ΚΑΡΟΤΣΟΓΡΥΛΟΣ ΜΑΚΡΥΣ



80532
ΔΙΑΣΤΑΣΕΙΣ
1540x420x270mm

ΥΔΡΑΥΛΙΚΟΙ ΓΡΥΛΟΙ ΜΠΟΥΚΑΛΑΣ

ΣΕ ΒΑΛΙΤΣΑΚΙ

80430
80431
80432



ΧΑΜΗΛΟ ΠΡΟΦΙΛ

80434

80436

ΤΥΠΟΣ	ΙΚΑΝΟΤΗΤΑ ton	ΕΛΑΧ. ΥΨΟΣ A (mm)	ΑΝΥΨΩΣΗ B (mm)	ΡΥΘΜ. ΥΨΟΣ C (mm)	ΜΕΓ. ΥΨΟΣ (mm)	ΔΙΑΣΤΑΣΕΙΣ ΒΑΣΗΣ (mm)	ΒΑΡΟΣ (Kg)	€
80430	2	148	80	48	276	88x92	2.3	22.20
80431	3	180	110	60	350	92x100	3.1	26.50
80432	5	185	110	60	355	96x112	4	27.00
80433	8	190	115	60	365	103x118	4.8	34.50
80434	12	200	120	60	380	116x134	6.6	41.50
80435	15	205	125	60	390	133x136	7.6	48.50
80436	20	217	130	60	407	144x152	10.1	60.00

ΤΡΙΠΟΔΕΣ ΣΤΗΡΙΞΗΣ ΠΤΥΣΣΟΜΕΝΟΙ

ΤΡΙΠΟΔΕΣ ΣΤΗΡΙΞΗΣ



80400

80429

80489

ΤΥΠΟΣ	ΙΚΑΝΟΤΗΤΑ	ΕΛΑΧ. ΥΨΟΣ	ΜΕΓ. ΥΨΟΣ	ΒΑΡΟΣ	€
80400	2 ton	278 mm	366 mm	3.38 Kg	21.90
80429	3 ton	286 mm	401 mm	3.88 Kg	26.00
80489	6 ton	375 mm	570 mm	8.27 Kg	57.00



80404

80405

80406
80407

ΤΥΠΟΣ	ΙΚΑΝΟΤΗΤΑ	ΕΛΑΧ. ΥΨΟΣ	ΜΕΓ. ΥΨΟΣ	ΒΑΡΟΣ	€
80404	1,5 ton	300 mm	425 mm	2 Kg	18.90
80405	3 ton	345 mm	525 mm	4.2 Kg	30.50
80406	5 ton	390 mm	660 mm	9 Kg	90.00
80407	10 ton	615 mm	975 mm	22.5 Kg	200.00

ΣΤΗΡΙΓΜΑ ΚΙΝΗΤΗΡΑ



80525

ΤΥΠΟΣ	ΙΚΑΝΟΤΗΤΑ	ΜΗΚΟΣ	ΒΑΡΟΣ	€
80525	500 Kg	1500 mm	14 Kg	100.00

ΚΑΒΑΛΕΤΑ ΔΙΠΛΗΣ ΑΣΦΑΛΕΙΑΣ



ΤΥΠΟΣ	ΙΚΑΝΟΤΗΤΑ	ΕΛΑΧ. ΥΨΟΣ	ΜΕΓ. ΥΨΟΣ	ΔΙΑΣΤΑΣΕΙΣ	ΒΑΡΟΣ	€
80401	2000 Kg	268 mm	418 mm	210x195x355	5.4 Kg	36.00
80402	3000 Kg	276 mm	420 mm	225x205x360	6.7 Kg	43.50
80403	6000 Kg	382 mm	600 mm	330x265x460	13.5 Kg	79.00

ΚΑΒΑΛΕΤΑ ΓΙΑ ΜΟΤΟΣΙΚΛΕΤΕΣ



ΤΥΠΟΣ	ΙΚΑΝΟΤΗΤΑ	ΤΡΟΧΟΣ	ΒΑΡΟΣ	€
80481	100 Kg	ΕΜΠΡΟΣ	2.8 Kg	37.00
80482	200 Kg	ΠΙΣΩ	4.85 Kg	44.00

ΚΑΒΑΛΕΤΟ ΓΙΑ ΚΙΝΗΤΗΡΕΣ



ΤΥΠΟΣ	ΙΚΑΝΟΤΗΤΑ	ΔΙΑΣΤΑΣΕΙΣ	ΒΑΡΟΣ	€
80524	680 Kg	860x280x210mm	27 Kg	130.00
80408	680 Kg	860x420x165mm	33.5 Kg	170.00

80524



80408

ΣΠΑΣΤΟ

ΜΕΤΑΦΟΡΕΑΣ ΟΧΗΜΑΤΟΣ
CAR DOLLY (2τεμ.)

80533

ΤΥΠΟΣ	ΙΚΑΝΟΤΗΤΑ	ΔΙΑΣΤΑΣΕΙΣ	ΒΑΡΟΣ	€
80533	450 Kg	602x385x140mm	18 Kg (τεμ.)	91.00

ΑΝΥΨΩΤΙΚΟ ΜΟΤΟΣΥΚΛΕΤΑΣ



80536

ΤΥΠΟΣ	ΔΥΝΑΤΟΤΗΤΑ ΑΝΥΨΩΣΗΣ	ΕΥΡΟΣ ΑΝΥΨΩΣΗΣ	ΔΙΑΣΤΑΣΕΙΣ	ΒΑΡΟΣ	€
80536	680 Kg	120 - 387 mm	800x360x915mm	28 Kg	160.00

ΑΠΑΓΩΓΕΑΣ ΚΑΥΣΑΕΡΙΩΝ

Μοντέρνος, φορητός, τροχήλατος, συμπαγής απαγωγέας καυσαερίων κατάλληλος για οποιοδήποτε συνεργείο αυτοκινήτων.

Μπορεί άνετα να υποκαταστήσει τις ακριβές μεγάλες μόνιμες εγκαταστάσεις.

Επειδή συνδέεται άμεσα στην εξάτμιση δεν εμποδίζει ούτε επηρεάζει τις μετρήσεις καυσαερίων.

Στιβαρό καρότσι με ροδάκια για εύκολη μετακίνηση και 10μ καλώδιο τροφοδοσίας.

Με σωλήνα απαγωγής 6μ, πλαστικοποιημένο, Ø120mm που στηρίζεται σε ατσάλινη σπείρα ενσωματωμένη σε διπλό στρώμα υφάσματος, επικαλυμμένου με PVC.

Ανθεκτικό σε θερμοκρασία μέχρι 130°C.



ΤΥΠΟΣ	ΠΕΡΙΓΡΑΦΗ	ΙΚΑΝΟΤΗΤΑ ΑΝΑΡΡΟΦΗΣΗΣ	VOLT	ΠΡΟΣΤΑΣΙΑ	€
673	Απαγωγέας καυσαερίων	410m ³ /h	220-1	IP 54	950.00
678	Σωλήνας απαγωγής 6m με εξαρτήματα σύνδεσης				165.00

ΣΥΜΠΙΕΣΟΜΕΤΡΑ



Παραδίδονται σε βαλιτσάκι με εξαρτήματα και 50 κάρτες

362



365



366



363

ΤΥΠΟΣ	ΠΕΡΙΓΡΑΦΗ	€
362	Συμπιεσόμετρο για κινητήρες βενζίνης	260.00
363	Συμπιεσόμετρο για κινητήρες πετρελαίου	280.00
365	Σετ 50 κάρτες 4-17 bar για το 362	10.50
366	Σετ 50 κάρτες 8-40 bar για το 363	10.50

Προαιρετικά εξαρτήματα για το 362

Προέκταση 190mm για μπουζί μεγάλου βάθους M12	766
Προέκταση 190mm για μπουζί μεγάλου βάθους M14	767

ΑΥΤΟΜΑΤΕΣ ΠΑΡΟΧΕΣ ΑΕΡΟΣ-ΝΕΡΟΥ

Όλα τα μοντέλα με καστάνια και μπράτσο στήριξης.

- ✓ Γυαλιστερό λάστιχο πολυουρεθάνης
- ✓ Κορμός από υψηλής αντοχής πλαστικό υλικό
- ✓ Στρεφόμενο μεταλλικό μπράτσο στήριξης
- ✓ Εξοπλισμένες με καστάνια μπλοκαρίσματος, η οποία μπορεί να χρησιμοποιηθεί ανά 50cm και να απενεργοποιηθεί εύκολα όταν χρειαστεί να ασκηθεί σταθερή πίεση πάνω στο λάστιχο.
- ✓ Συνιστάται ιδιαίτερα όπου εφαρμόζεται χειροκίνητος ανεφοδιασμός.
- ✓ Κατάλληλες για την τροφοδοσία αέρος και νερού.

**AM85/8**

Ø8mm
15+1 μ
Σωλήνας εισόδου 1.5 μ
Αυτόματη παροχή αέρα

**AM86/13**

Ø12.5mm
15+1 μ
Σωλήνας εισόδου 1.5 μ
Αυτόματη παροχή αέρα

**804/8**

Ø8mm
9+1 μ
Σωλήνας εισόδου 1.5 μ

**805/8**

Ø8mm
15+1 μ
Σωλήνας εισόδου 1.5 μ

**AM85/10**

Ø10mm
15+1 μ
Σωλήνας εισόδου 1.5 μ
Αυτόματη παροχή αέρα

**805/10**

Ø10mm
15+1 μ
Σωλήνας εισόδου 1.5 μ

**806/13**

Ø12.5mm
15+1 μ

ΤΥΠΟΣ	ΠΕΡΙΓΡΑΦΗ	ΜΕΓΙΣ. ΠΙΕΣΗ	ΘΕΡΜ.	ΕΙΣΑΓΩΓΗ	ΕΞΑΓΩΓΗ	€
AM85/8	Αυτόματη παροχή αέρα/νερού	15	-5/+40°C		1/4 A	190.00
AM86/13	Αυτόματη παροχή αέρα/νερού	15	-5/+50°C		1/2 A	340.00
804/8	Αυτόματη παροχή αέρα/νερού	15	-5/+50°C	1/4 A	1/4 A	175.00
805/8	Αυτόματη παροχή αέρα/νερού	15	-5/+50°C		1/4 A	220.00
AM85/10	Αυτόματη παροχή αέρα/νερού	15	-5/+40°C		3/8 A	205.00
805/10	Αυτόματη παροχή αέρα/νερού	15	-5/+50°C		3/8 A	245.00
*806/13	Αυτόματη παροχή αέρα/νερού	15	-5/+40°C	ουρά Φ12,5	1/2 A	290.00

ΑΝΤΛΙΑ ΕΛΕΓΧΟΥ ΣΥΣΤΗΜΑΤΟΣ ΨΕΚΑΣΜΟΥ

ΒΑΛΒΙΔΟΤΡΙΦΤΗΣ ΑΕΡΑ



470/400B
470/600B

Για κινητήρες βενζίνης και πετρελαίου

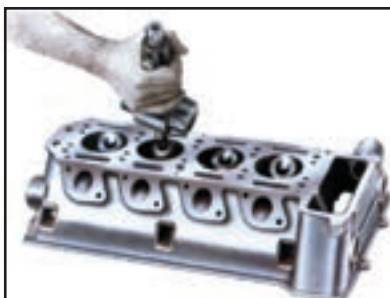

209

ΤΥΠΟΣ	ΠΕΡΙΓΡΑΦΗ	€
470/400B	Αντλία ελέγχου συστήματος ψεκασμού για πετρελαιοκινητήρες 400 Bar	400.00
470/600B	Αντλία ελέγχου συστήματος ψεκασμού για πετρελαιοκινητήρες 600 Bar	400.00
209	Βαλβιδοτρίφτης αέρα για κινητήρες βενζίνης και πετρελαίου	200.00

ΠΡΟΣΤΑΣΙΑ ΗΛΕΚΤΡΟΝΙΚΩΝ ΚΥΚΛΩΜΑΤΩΝ ΑΥΤΟΚΙΝΗΤΩΝ 12-24V

Προστασία ηλεκτρονικών σε οχήματα από κορυφές που ενδέχεται να εμφανιστούν λόγω ταχυφόρτισης ή προσπάθειας εκκίνησης του ίδιου ή άλλου οχήματος.

Απλό και εύχρηστο.

Συνδέεται στους πόλους της μπαταρίας και ανάβει το κόκκινο λαμπάκι (12V/24V). Το ηχητικό σήμα δηλώνει κορυφή τάσης την οποία η συσκευή αντιμετώπισε.



450

ΤΥΠΟΣ	ΠΕΡΙΓΡΑΦΗ	€
*448/24V	Προστασία ηλεκτρονικών κυκλωμάτων 24V	40.50
450	Προστασία ηλεκτρονικών κυκλωμάτων 12V & 24V	64.00

ΕΛΕΓΚΤΕΣ ΑΝΤΙΨΥΚΤΙΚΟΥ



152

Οικονομική εκδοχή, για έλεγχο και αποκατάσταση μίγματος αντιψυκτικού από αιθυλενογλυκόλη. Θερμοκρασία μέτρησης υγρού, περίπου 50° C

ΤΥΠΟΣ	ΠΕΡΙΓΡΑΦΗ	€
152	Πυκνόμετρο αντιψυκτικού	36.50

ΕΛΕΓΚΤΗΣ ΜΠΑΤΑΡΙΑΣ



207

Ελέγχει την κατάσταση της μπαταρίας υπό φορτίο, την ρύθμιση του αυτόματου, την έξοδο του δυναμό και την πτώση τάσης κατά την εκκίνηση.

ΕΛΕΓΚΤΗΣ ΜΠΑΤΑΡΙΑΣ ΚΑΙ ΔΥΝΑΜΟ

Για όλους τους τύπους μπαταριών



Με ελληνικό μενού



211

Σύγχρονος ελεγκτής μπαταρίας και δυναμό με μικροεπεξεργαστή.

Εύκολος, γρήγορος, ακριβής και φιλικός προς τον χρήστη.

ΒΟΥΡΤΣΑΚΙ ΚΑΘΑΡΙΣΜΟΥ

Βουρτσάκι καθαρισμού σχεδιασμένο για γρήγορη και αποτελεσματική αφαίρεση αλάτων απο τους πόλους της μπαταρίας και τους ακροδέκτες.



977

ΠΥΚΝΟΜΕΤΡΟ

Επαγγελματική συσκευή ελέγχου υγρών μπαταρίας. Κάθε στοιχείο της μπαταρίας μπορεί να μετρηθεί μεμονωμένα σε σχέση με την κατάσταση του. Κορμός από γυαλί με κλίμακα μέτρησης σε βαθμούς Βαυτέ και ειδικό βάρος. Έγχρωμη ένδειξη μέτρησης για ευκολότερη ανάγνωση.



920

ΤΥΠΟΣ	ΠΕΡΙΓΡΑΦΗ	€
207	Ελεγκτής τάσης μπαταρίας	130.00
211	Ελεγκτής μπαταρίας και δυναμό	205.00
977	Βουρτσάκι καθαρισμού	12.70
920	Πυκνόμετρο μπαταρίας	27.50

ΕΛΕΓΚΤΗΣ ΚΥΚΛΩΜΑΤΩΝ ΨΥΞΗΣ



415

ΤΑΧΥΠΛΗΡΩΤΗΣ ΨΥΚΤΙΚΟΥ ΥΓΡΟΥ



417

ΤΥΠΟΣ	ΠΕΡΙΓΡΑΦΗ	€
415	Ελεγκτής κυκλωμάτων ψύξης	215.00
417	Συσκευή ταχείας πλήρωσης ψυκτικού υγρού	195.00

ΚΕΝΤΡΑΔΟΡΟΣ ΔΙΣΚΟΥ ΣΥΜΠΛΕΚΤΗ

Κεντραδότης συμπλέκτη με 3 σχιστές προσαρμογές

Για το κεντράρισμα όλων των τύπων δίσκων, απευθείας στον πάγκο εργασίας.

Αποτελείται από ένα μηχανισμό ρύθμισης, ο οποίος σε συνδυασμό με τις σχιστές προσαρμογές, επιτυγχάνει την ένωση του πλατώ με τον δίσκο στον πάγκο εργασίας.

403



ΞΑΠΛΩΣΤΡΑ

Ελαφριά, μακριά, άνετη ξαπλώστρα από αντιπυρικό υλικό ανθεκτικό σε λάδια και γράσσα.

230



ΤΥΠΟΣ	ΠΕΡΙΓΡΑΦΗ	ΔΙΑΣΤΑΣΕΙΣ	Kg	€
403	Κεντραδότης δίσκου συμπλέκτη			44.50
230	Ξαπλώστρα	1050X420X100	3.6	110.00

ΠΛΑΣΤΙΚΕΣ ΞΑΠΛΩΣΤΡΕΣ

80454



80569



80455



80460



80570



ΤΥΠΟΣ	ΔΙΑΣΤΑΣΕΙΣ	ΚΙΛΑ	€
80454	900X400X100	3.83	36.00
80569	950X450X90	4.7	36.00
80455	1010X475X130	5	48.00
80460	1025X425X105	6.8	47.00
80570	1050X500X90	5.2	41.50

ΚΑΘΙΣΜΑ ΜΕ ΡΟΔΕΣ

80456

ΚΑΘΙΣΜΑ ΕΡΓΑΣΙΑΣ
ΜΕ ΡΥΘΜΙΣΗ

ΤΥΠΟΣ	ΔΙΑΣΤΑΣΕΙΣ	ΚΙΛΑ	€
80456	364X365X365	4.18	39.00

ΣΤΗΡΙΓΜΑ ΧΑΡΤΙΟΥ

80425



80426



ΤΥΠΟΣ	ΔΙΑΣΤΑΣΕΙΣ	ΚΙΛΑ	€
80428	435X380X400	5.1	79.00

ΤΥΠΟΣ	ΚΙΛΑ	ΔΙΑΣΤΑΣΕΙΣ	€
80425	1.5	270X240X360	27.00
80426	2.25	840X710X430	30.50

ΚΑΘΑΡΙΣΤΙΚΑ ΕΞΑΡΤΗΜΑΤΩΝ



80486



80487



80427



80488

ΤΥΠΟΣ	ΧΩΡΗΤ.	ΔΙΑΣΤΑΣΕΙΣ	ΚΙΛΑ	€
80486	13 lit	470X360X250	6.5	94.00
80487	75 lit	790X550X320	23	230.00
80427	75 lit	790X550X710	39	750.00
80488	150 lit	1140X550X330	42	350.00

ΚΑΣΕΤΙΝΕΣ ΕΡΓΑΛΕΙΩΝ

Κασετίνα ελέγχου συστήματος ψύξης



80491

ΤΥΠΟΣ	€
80491	260.00

Σετ ευθυγράμμισης συμπλέκτη



80464

ΤΥΠΟΣ	€
80464	225.00

ΚΑΣΕΤΙΝΕΣ ΕΡΓΑΛΕΙΩΝ

Σετ με 14 κλειδιά για φίλτρα λαδιού Συλλογή αφαίρεσης ραδιοκασετοφώνων Σετ εξολκέων-αποκολλητών ρουλεμάν



80465

Σετ 7 τεμ. εργαλείων φανοποιίας



80469

Εξολκέας ελατηρίων αμορτισέρ



80462

Εργαλείο αφαίρεσης κλιπ



80461



80468



80498

ΤΥΠΟΣ	€
80465	62.00
80469	105.00
80462	73.00
80461	150.00
80468	280.00
80498	11.90

ΦΟΡΗΤΗ ΕΡΓΑΛΕΙΟΘΗΚΗ 4 ΣΥΡΤΑΡΙΩΝ



Κύρια χαρακτηριστικά:

- Τέσσερα συρτάρια (533x400x75)
- Κεντρικό κλείδωμα ασφάλειας
- Επιφάνεια εργασίας με χωρίσματα

ΤΥΠΟΣ	ΔΙΑΣΤΑΣΕΙΣ	ΚΙΛΑ	€
80497	706X450X420	32	370.00

ΠΑΛΕΤΟΦΟΡΑ ΥΔΡΑΥΛΙΚΑ

80445



80449



ΤΥΠΟΣ	ΙΚΑΝΟΤΗΤΑ ton	ΦΑΡΔΟΣ mm	ΜΕΓ. ΥΨΟΣ	ΕΛΑΧ. ΥΨΟΣ	ΜΗΚΟΣ ΠΟΔΙΟΥ	ΜΕΓ. ΑΝΥΨΩΣΗ	ΒΑΡΟΣ Kg	€
80445	2,5	550	195	85	1100	≥110mm	75	550.00
80446	2,5	685	195	85	1220	≥110mm	75	550.00
80449	3	550	185	75	1150	≥110mm	80	575.00
80450	3	685	185	75	1220	≥110mm	80	600.00

ΠΕΡΟΝΟΦΟΡΟ ΧΕΙΡΟΣ

80451

ΤΥΠΟΣ	ΙΚΑΝΟΤΗΤΑ ton	ΦΑΡΔΟΣ mm	ΑΝΥΨΩΣΗ mm	ΕΛΑΧ. ΥΨΟΣ	ΑΝΟΙΓΜΑ ΠΟΔΙΩΝ mm	ΔΙΑΣΤΑΣΕΙΣ	ΒΑΡΟΣ Kg	€
80451	2	330 - 740	1600	≤85mm	490	1600x760x2030	270	1,550.00



Γεννήτριες - Βενζινοκινητήρες - Αντλίες

ΒΕΝΖΙΝΟΚΙΝΗΤΕΣ ΓΕΝΝΗΤΡΙΕΣ INVERTER ΒΑΛΙΤΣΑΚΙ από ΣΕΛ. 267



ΒΕΝΖΙΝΟΚΙΝΗΤΕΣ ΓΕΝΝΗΤΡΙΕΣ από ΣΕΛ. 268



ΒΕΝΖΙΝΟΚΙΝΗΤΗΡΕΣ ΤΕΤΡΑΧΡΟΝΟΙ από ΣΕΛ. 269



ΒΕΝΖΙΝΟΚΙΝΗΤΕΣ ΑΝΤΛΙΕΣ από ΣΕΛ. 270



ΠΙΕΣΤΙΚΟ ΣΥΓΚΡΟΤΗΜΑ από ΣΕΛ. 270



ΥΠΟΒΡΥΧΙΕΣ ΑΝΤΛΙΕΣ ΝΕΡΟΥ από ΣΕΛ. 271



ΥΠΟΒΡΥΧΙΑ ΑΝΤΛΙΑ ΠΗΓΑΔΙΟΥ από ΣΕΛ. 272



ΑΝΤΛΙΕΣ ΕΠΙΦΑΝΕΙΑΣ ΑΥΤΟΜΑΤΗΣ ΑΝΑΡΡΟΦΗΣΗΣ από ΣΕΛ. 272



ΑΝΤΛΙΕΣ ΕΠΙΦΑΝΕΙΑΣ ΠΕΡΙΦΕΡΕΙΑΚΕΣ από ΣΕΛ. 273



ΑΝΤΛΙΕΣ ΕΠΙΦΑΝΕΙΑΣ ΦΥΓΟΚΕΝΤΡΙΚΕΣ από ΣΕΛ. 273



ΒΕΝΖΙΝΟΚΙΝΗΤΕΣ ΓΕΝΝΗΤΡΙΕΣ INVERTER ΒΑΛΙΤΣΑΚΙ

- Κλειστού τύπου, χαμηλού θορύβου, πρακτικά στην μεταφορά.
- Με πατενταρισμένα πρωτοποριακά συστήματα :
 - ESS (Easy Start System) Σύστημα ομαλής εκκίνησης
 - AFPS (Auto Fuel Pump System) Σύστημα αυτόματης άντλησης καυσίμου
- Με αυτόματο ρυθμιστή τάσης
- Προειδοποίηση στάθμης λαδιού
- Ασφάλεια DC
- Με δείκτη καυσίμου (GSI 4.00E)

Ηλεκτρική εκκίνηση



GSI 1.0M



GSI 2.6M



GSI 3.6E



GSI 2.0M



GSI 3.6M



Ηλεκτρική εκκίνηση

GSI 4.0E

ΚΩΔΙΚΟΣ	GSI 1.0M	GSI 2.0M	GSI 2.6M	GSI 3.6M	GSI 3.6E	GSI 4.0E
ΤΑΣΗ/ΣΥΧΝΟΤΗΤΑ	220V/50Hz	220V/50Hz	220V/50Hz	220V/50Hz	220V/50Hz	220V/50Hz
ΙΣΧΥΣ Η/Ζ max	1.0KVA	2.0KVA	2.6KVA	3.6KVA	3.6KVA	4.6KVA
ΙΣΧΥΣ Η/Ζ (Συνεχής απόδοση)	0.9KVA	1.6KVA	2.3KVA	3.1KVA	3.1KVA	4.0KVA
ΑΥΤΟΝΟΜΙΑ	6 ΩΡΕΣ	5 ΩΡΕΣ	5 ΩΡΕΣ	5 ΩΡΕΣ	5 ΩΡΕΣ	7 ΩΡΕΣ
ΣΥΝΕΧΕΣ ΡΕΥΜΑ DC	12V(5A)	12V(8A)	12V(8.3A)	12V(8.3A)	12V(8.3A)	12V(8.3A)
ΡΕΥΜΑΤΟΔΟΤΕΣ A.C.	1x220V	2x220V	2x220V	2x220V	2x220V	2x220V
ΡΕΥΜΑΤΟΔΟΤΕΣ D.C.	1	1	1	1	1	1
ΚΙΝΗΤΗΡΑΣ (OHV)	Αερόψυκτος 4χρονος					
ΚΥΒΙΣΜΟΣ (cm ³)	53	105	125	149	149	270
ΜΕΓΙΣΤΗ ΙΣΧΥ (HP)	0.9	1.8	2.55	2.93	2.93	4.2
ΚΑΥΣΙΜΟ	Αμόλυβδη					
ΣΤΑΘΜΗ ΘΟΡΥΒΟΥ (dB)	58					
ΧΩΡΗΤΙΚΟΤΗΤΑ ΔΟΧΕΙΟΥ ΒΕΝΖΙΝΗΣ (lt)	3.5	4	7	7	7	13
ΧΩΡΗΤΙΚΟΤΗΤΑ ΛΑΔΙΟΥ (lt)	0.25	0.35	0.45	0.45	0.45	1.0
ΕΚΚΙΝΗΣΗ	Χειρόμιζα	Χειρόμιζα	Χειρόμιζα	Χειρόμιζα	Ηλεκτρ.μίζα	Ηλεκτρ.μίζα
ΒΑΡΟΣ (kg)	13	19	28	28	28	55
ΔΙΑΣΤΑΣΕΙΣ ΣΥΣΚ. (ΜxΠxΥ) (mm)	477x266x405	616x356x500	660x376x590	660x376x590	660x376x590	635x488x563
	€ 425.00	575.00	850.00	1,000.00	1,100.00	1,550.00

BENZINOKΙΝΗΤΕΣ ΓΕΝΝΗΤΡΙΕΣ

- Ισχυροί επαγγελματικοί κινητήρες με χαμηλούς κραδασμούς και χαμηλή κατανάλωση καυσίμου.
- Συνεχής παροχή σταθερού ρεύματος.
- Σύστημα αυτόματης διακοπής σε έλλειψη λαδιού για προστασία του κινητήρα.
- Ασφάλεια υπερφόρτωσης για προστασία της γεννήτριας και των συσκευών.
- Βολτόμετρο.

- Περιέλιξη χαλκού
- AVR Σταθεροποιητής τάσης



GS 030070M



GS 010024M

Περιέλιξη
χαλκού

ΚΩΔΙΚΟΣ	GS 010024M	GS 030070M
ΤΑΣΗ/ΣΥΧΝΟΤΗΤΑ	230V/50Hz	230V/50Hz
ΙΣΧΥΣ H/Z max	1.0KW	3.0KW
ΙΣΧΥΣ H/Z (Συνεχής απόδοση)	0.85KW	2.8KW
ΑΥΤΟΝΟΜΙΑ	9 ΩΡΕΣ	10 ΩΡΕΣ
ΣΥΝΕΧΕΣ ΡΕΥΜΑ DC	12V/8.3A	12V/8.3A
ΡΕΥΜΑΤΟΔΟΤΕΣ A.C.	1x230V	2x230V
ΡΕΥΜΑΤΟΔΟΤΕΣ D.C.	1	1
ΚΙΝΗΤΗΡΑΣ (OHV)	Αερόψυκτος 4χρονος	
ΚΥΒΙΣΜΟΣ (cm3)	93.5	210
ΜΕΓΙΣΤΗ ΙΣΧΥ (HP)	2.4	7.0
ΚΑΥΣΙΜΟ	Αμόλυβδη	Αμόλυβδη
ΕΛΑΧΙΣΤΗ ΚΑΤΑΝΑΛΩΣΗ ΚΑΥΣΙΜΟΥ	420g/KW.h	360g/KW.h
ΣΤΑΘΜΗ ΘΟΡΥΒΟΥ (dB)	68	69
ΧΩΡΗΤΙΚΟΤΗΤΑ ΔΟΧΕΙΟΥ ΒΕΝΖΙΝΗΣ (lt)	6.0	15
ΧΩΡΗΤΙΚΟΤΗΤΑ ΛΑΔΙΟΥ (lt)	0.37	0.6
ΕΚΚΙΝΗΣΗ	Χειρόμιζα	Χειρόμιζα
ΒΑΡΟΣ (kg)	26	45
ΔΙΑΣΤΑΣΕΙΣ (ΜxΠxΥ) (mm)	460x370x380	605x445x455
	€ 230.00	350.00

BENZINOKINΗΤΕΣ ΓΕΝΝΗΤΡΙΕΣ

- Ισχυροί επαγγελματικοί κινητήρες με χαμηλούς κραδασμούς και χαμηλή κατανάλωση καυσίμου.
- Συνεχής παροχή σταθερού ρεύματος.
- Σύστημα αυτόματης διακοπής σε έλλειψη λαδιού για προστασία του κινητήρα.
- Ασφάλεια υπερφόρτωσης για προστασία της γεννήτριας και των συσκευών.



GS 055130E
GS 065150E

- Περιέλιξη χαλκού
- AVR Σταθεροποιητής τάσης
- Εκκίνηση με ηλεκτρική μίζα

Παραδίδονται με ρόδες, χειρολαβές, κλειδιά και μπαταρία.

ΚΩΔΙΚΟΣ	GS 055130E	GS 065150E
ΤΑΣΗ/ΣΥΧΝΟΤΗΤΑ	230V/50Hz	230V/50Hz
ΙΣΧΥΣ Η/Ζ max	5.5KW	6.5KW
ΙΣΧΥΣ Η/Ζ (Συνεχής απόδοση)	5.0KW	6.0KW
ΑΥΤΟΝΟΜΙΑ	10 ΩΡΕΣ	8 ΩΡΕΣ
ΣΥΝΕΧΕΣ ΡΕΥΜΑ DC	12V/8.3A	12V/8.3A
ΡΕΥΜΑΤΟΔΟΤΕΣ A.C.	2x230V	2x230V
ΡΕΥΜΑΤΟΔΟΤΕΣ D.C.	1	1
ΚΙΝΗΤΗΡΑΣ (OHV)	Αερόψυκτος 4χρονος	
ΚΥΒΙΣΜΟΣ (cm ³)	389	420
ΜΕΓΙΣΤΗ ΙΣΧΥ (HP)	13.0	15.0
ΚΑΥΣΙΜΟ	Αμόλυβδη	Αμόλυβδη
ΕΛΑΧΙΣΤΗ ΚΑΤΑΝΑΛΩΣΗ ΚΑΥΣΙΜΟΥ	313g/KW.h	313g/KW.h
ΣΤΑΘΜΗ ΘΟΡΥΒΟΥ (dB)	74	78
ΧΩΡΗΤΙΚΟΤΗΤΑ ΔΟΧΕΙΟΥ ΒΕΝΖΙΝΗΣ (lt)	25	25
ΧΩΡΗΤΙΚΟΤΗΤΑ ΛΑΔΙΟΥ (lt)	1.1	1.1
ΕΚΚΙΝΗΣΗ	Ηλεκτρ.μίζα	Ηλεκτρ.μίζα
ΒΑΡΟΣ (kg)	84.5	87.5
ΔΙΑΣΤΑΣΕΙΣ (ΜxΠxΥ) (mm)	815x525x545	815x525x545
	€ 700.00	750.00

BENZINOKINΗΤΗΡΕΣ

- Σχεδίαση OHV που αυξάνει την απόδοση της καύσης
- Εύκολη εκκίνηση με κορδόνι και εργονομική μαλακή λαβή
- Υψηλής ποιότητας υλικά που εξασφαλίζουν αξιόπιστη και μακρόχρονη χρήση
- Χαμηλή κατανάλωση καυσίμου και λαδιού



GE 7 M
GE 9 M



GE 13 E
GE 15 E

Εκκίνηση με ηλεκτρική μίζα

ΚΩΔΙΚΟΣ	GE 7 M	GE 9 M	GE 13 E	GE 15 E
ΚΥΒΙΣΜΟΣ (cm ³)	210	270	389	420
ΙΣΧΥΣ max (Kw/3600 R.P.M.)	5.1	6.75	9.6	11
ΚΙΝΗΤΗΡΑΣ (OHV)	Αερόψυκτος 4χρονος			
ΚΑΥΣΙΜΟ	Αμόλυβδη			
ΧΩΡΗΤΙΚΟΤΗΤΑ ΔΟΧΕΙΟΥ ΒΕΝΖΙΝΗΣ (lt)	3.6	6.5	6.5	6.5
ΕΛΑΧΙΣΤΗ ΚΑΤΑΝΑΛΩΣΗ ΚΑΥΣΙΜΟΥ	360g/KW.h	325g/KW.h	325g/KW.h	325g/KW.h
ΛΑΔΙ ΛΙΠΑΝΣΗΣ	SAE 15W-40			
ΧΩΡΗΤΙΚΟΤΗΤΑ ΛΑΔΙΟΥ (lt)	0.6	1.1	1.1	1.1
ΚΑΘΑΡΟ ΒΑΡΟΣ (kg)	16	25	31	31
ΔΙΑΣΤΑΣΕΙΣ (ΜxΠxΥ) (mm)	390x330x350	515x420x470	515x420x490	515x420x490
ΑΞΟΝΑΣ	70x54	77x58	88x64	90x66
ΑΙΣΘΗΤΗΡΑΣ ΛΑΔΙΟΥ	ΝΑΙ			
ΑΞΟΝΑΣ ΤΥΠΟΣ/∅	ΣΦΗΝΑ/19,05mm	ΣΦΗΝΑ/25,4mm	ΣΦΗΝΑ/25mm	ΣΦΗΝΑ/25mm
	€ 140.00	290.00	360.00	370.00

ΒΕΝΖΙΝΟΚΙΝΗΤΕΣ ΦΥΓΟΚΕΝΤΡΙΚΕΣ ΑΝΤΛΙΕΣ

- Αυτόματης αναρρόφησης
- Τετράχρονος κινητήρας OHV αερόψυκτος
- Σκελετός για πλήρη προστασία και αντικραδαμικές βάσεις



GP 6530



GP 6560

GP 980
GP 13100

ΚΩΔΙΚΟΣ	GP 6530	GP 6560	GP 980	GP 13100
ΙΣΧΥΣ ΚΙΝΗΤΗΡΑ (Kw)	4.8	4.8	6.75	9.6
ΔΟΧΕΙΟ ΚΑΥΣΙΜΟΥ (lt)	3.6	3.6	6.5	6.5
ΚΑΤΑΝΑΛΩΣΗ ΚΑΥΣΙΜΟΥ	360g/KW.h	360g/KW.h	325g/KW.h	325g/KW.h
ΣΤΟΜΙΟ ΑΝΤΛΙΑΣ	2"	3"	4"	4"
ΜΑΝΟΜΕΤΡΙΚΟ max.(m)	23	28	20	20
ΠΑΡΟΧΗ max.(m ³ /h)	30	60	80	100
ΥΨΟΣ ΑΝΑΡΡΟΦΗΣΗΣ max.(m)	7	7	7	7
ΔΙΑΣΤΑΣΕΙΣ (ΜxΠxΥ) (mm)	485x380x405	520x380x450	640x465x525	640x465x525
ΒΑΡΟΣ (kg)	23	25	42	44
	€ 170.00	185.00	425.00	450.00

ΠΙΕΣΤΙΚΟ ΣΥΓΚΡΟΤΗΜΑ



AUJET 24

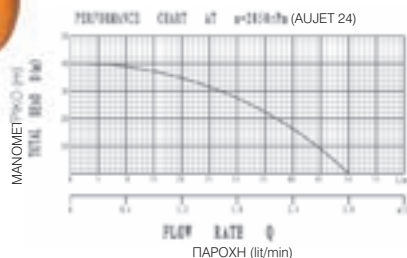

Συνδυασμός αντλίας αυτόματης αναρρόφησης και δοχείου 24λίτρων.

Για την επαρκή παροχή πίεσης του νερού σε όλες τις οικιακές εφαρμογές.

ΚΩΔΙΚΟΣ	AUJET 24
ΙΣΧΥΣ	750W
ΤΑΣΗ/ΣΥΧΝΟΤΗΤΑ	230V/50Hz
ΥΨΟΣ ΑΝΑΡΡΟΦΗΣΗΣ max.(m)	9
ΔΟΧΕΙΟ	24 lt
ΣΤΟΜΙΟ ΑΝΤΛΙΑΣ	1"
ΜΑΝΟΜΕΤΡΙΚΟ max.(m)	43
ΠΑΡΟΧΗ max.(l/h)	3,600
ΔΙΑΣΤΑΣΕΙΣ ΣΥΣΚ. (ΜxΠxΥ) (mm)	550x285x590
ΒΑΡΟΣ (kg)	20
	€ 150.00

ΥΠΟΒΡΥΧΙΕΣ ΑΝΤΛΙΕΣ ΚΑΘΑΡΟΥ - ΑΚΑΘΑΡΤΟΥ ΝΕΡΟΥ

Υποβρύχιες αντλίες καθαρού/ακάθαρτου νερού με φλοτέρ.

Οι αντλίες καθαρού νερού διαθέτουν λεπτή βάση ώστε να έχουν ικανότητα αναρρόφησης έως 2mm.



SPC 400
SPC 750

ΚΑΘΑΡΟΥ



SPD 400
SPD 750

ΑΚΑΘΑΡΤΟΥ



SPD 1000

ΚΩΔΙΚΟΣ	SPC 400	SPC 750	SPD 400	SPD 750	SPD 1000
ΙΣΧΥΣ	400W	750W	400W	750W	1000W
ΤΑΣΗ/ΣΥΧΝΟΤΗΤΑ	230V/50Hz	230V/50Hz	230V/50Hz	230V/50Hz	230V/50Hz
ΒΥΘΙΣΗ ΑΝΤΛΙΑΣ max.(m)	7	7	7	7	7
ΣΤΟΜΙΟ	1''-1.1/4''-1.1/2''	1''-1.1/4''-1.1/2''	1''-1.1/4''-1.1/2''	1''-1.1/4''-1.1/2''	1''-1.1/4''-1.1/2''
ΚΑΛΩΔΙΟ	10 m	10 m	10 m	10 m	10 m
ΠΙΕΣΗ (max.)	0.8bar	0.85bar	0.5bar	0.8bar	0.95bar
ΜΑΝΟΜΕΤΡΙΚΟ max.(m)	8	8.5	5	8	9.5
ΠΑΡΟΧΗ max.(l/h)	7000	12500	8000	13000	15000
ΜΕΓΕΘΟΣ ΣΩΜΑΤΙΔΙΩΝ max.	5mm	5mm	35mm	35mm	5mm
ΣΗΜΕΙΟ ΕΚΚΙΝΗΣΗΣ ΑΝΤΛΗΣΗΣ	100mm	100mm	135mm	145mm	155mm
ΑΝΑΡΡΟΦΗΣΗ ΥΔΑΤΟΣ ΜΕΧΡΙ	2mm	2mm	35mm	35mm	40mm
ΘΕΡΜΟΚΡΑΣΙΑ ΥΔΑΤΟΣ (max.)	35° C	35° C	35° C	35° C	35° C
ΔΙΑΣΤΑΣΕΙΣ ΣΥΣΚ. (ΜxΠxΥ) (mm)	220x160x310	220x160x310	220x180x360	220x180x360	240x190x410
ΒΑΡΟΣ (kg)	4.7	5.7	4.9	7.5	7.4
	€ 55.00	63.00	58.00	62.00	77.00

ΥΠΟΒΡΥΧΙΕΣ ΑΝΤΛΙΕΣ ΚΑΘΑΡΟΥ - ΑΚΑΘΑΡΤΟΥ ΝΕΡΟΥ INOX

Υποβρύχιες αντλίες καθαρού/ακάθαρτου νερού INOX με φλοτέρ.



SPC 550IN
SPC 900IN

ΚΑΘΑΡΟΥ



SPD 750IN

ΑΚΑΘΑΡΤΟΥ



SPD 1100IN

ΚΩΔΙΚΟΣ	SPC 550IN	SPC 900IN	SPD 750IN	SPD 1100IN
ΙΣΧΥΣ	550W	900W	750W	1100W
ΤΑΣΗ/ΣΥΧΝΟΤΗΤΑ	230V/50Hz	230V/50Hz	230V/50Hz	230V/50Hz
ΜΑΝΟΜΕΤΡΙΚΟ max.(m)	7.5	9	8	8
ΒΥΘΙΣΗ ΑΝΤΛΙΑΣ max.(m)	7	7	7	7
ΣΤΟΜΙΟ	1''-1.1/4''-1.1/4''	1''-1.1/4''-1.1/4''	1''-1.1/4''-1.1/2''	1''-1.1/4''-1.1/2''
ΚΑΛΩΔΙΟ	10 m	10 m	10 m	10 m
ΠΙΕΣΗ (max.)	0.75bar	0.9bar	0.8bar	0.8bar
ΠΑΡΟΧΗ max.(l/h)	8500	13000	12500	18500
ΜΕΓΕΘΟΣ ΣΩΜΑΤΙΔΙΩΝ max.	5mm	5mm	35mm	20mm
ΣΗΜΕΙΟ ΕΚΚΙΝΗΣΗΣ ΑΝΤΛΗΣΗΣ	35mm	35mm	135mm	135mm
ΑΝΑΡΡΟΦΗΣΗ ΥΔΑΤΟΣ ΜΕΧΡΙ	11mm	11mm	40mm	33mm
ΘΕΡΜΟΚΡΑΣΙΑ ΥΔΑΤΟΣ (max.)	35° C	35° C	35° C	35° C
ΔΙΑΣΤΑΣΕΙΣ ΣΥΣΚ. (ΜxΠxΥ) (mm)	220x160x310	220x160x311	220x180x370	240x180x410
ΒΑΡΟΣ (kg)	5.7	6.0	6.9	7.8
	€ 75.00	84.00	75.00	96.00

ΥΠΟΒΡΥΧΙΑ ΑΝΤΛΙΑ ΠΗΓΑΔΙΩΝ

- Πολυβάθμια αντλία καθαρού νερού με φλοτέρ, με 3 φτερωτές (impeller)
- Μέγιστο μανομετρικό 30 μέτρα.

SP 800



ΑΝΤΛΙΑ JET ΑΥΤΟΜΑΤΗΣ ΑΝΑΡΡΟΦΗΣΗΣ



JET GP 800

ΑΝΤΛΙΑ ΑΥΤΟΜΑΤΗ ΜΕ ΔΙΑΚΟΠΤΗ



JET 1100B



ΚΩΔΙΚΟΣ	SP 800	JET GP 800	JET 1100B
ΙΣΧΥΣ	800W	800W	1100W
ΤΑΣΗ/ΣΥΧΝΟΤΗΤΑ	230V/50Hz	230V/50Hz	230V/50Hz
ΥΨΟΣ ΑΝΑΡΡΟΦΗΣΗΣ max.(m)	—	8	8
ΒΥΘΙΣΗ ΑΝΤΛΙΑΣ max.(m)	7	—	—
ΣΤΟΜΙΟ	1.1/4''-1.1/4''	1''	1''
ΚΑΛΩΔΙΟ	10 m	1 m	1 m
ΠΙΕΣΗ (max.)	3.0bar	3.8bar	4.5bar
ΜΑΝΟΜΕΤΡΙΚΟ max.(m)	30	38	45
ΠΑΡΟΧΗ max.(l/h)	5500	3200	4200
ΜΕΓΕΘΟΣ ΣΩΜΑΤΙΔΙΩΝ max.	0.5mm	1mm	1mm
ΣΗΜΕΙΟ ΕΚΚΙΝΗΣΗΣ ΑΝΤΛΗΣΗΣ	85mm	—	—
ΑΝΑΡΡΟΦΗΣΗ ΥΔΑΤΟΣ ΜΕΧΡΙ	22mm	—	—
ΘΕΡΜΟΚΡΑΣΙΑ ΥΔΑΤΟΣ (max.)	35° C	35° C	35° C
ΣΤΑΘΜΗ ΘΟΡΥΒΟΥ max. (dB)	—	80	88
ΔΙΑΣΤΑΣΕΙΣ ΣΥΣΚ. (ΜxΠxΥ) (mm)	220x160x360	370x225x260	485x255x540
ΒΑΡΟΣ (kg)	7.9	6.7	11.2
€	105.00	91.00	185.00

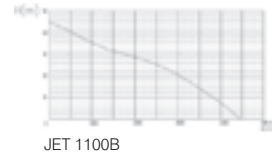

Αντλία JET αυτόματης αναρρόφησης με διακόπτη ηλεκτρονικού ελέγχου πίεσης. Η κεφαλή της διαθέτει ενσωματωμένο φίλτρο νερού και αντεπίστροφη βαλβίδα. Ο διακόπτης προστατεύει επίσης την αντλία σε περίπτωση που δεν υπάρξει νερό.

ΑΝΤΛΙΑ JET ΑΥΤΟΜΑΤΗΣ ΑΝΑΡΡΟΦΗΣΗΣ ΙΝΟΧ

Κατάλληλη για την μεταφορά καθαρού νερού, άντληση νερού από πηγάδι, αύξηση πίεσης σε τρεχούμενο νερό κ.λπ.



JET 750AIN

ΠΙΝΑΚΑΣ ΑΠΟΔΟΣΗΣ ΣΤΙΣ
2850 rpm (JET 750 AIN)

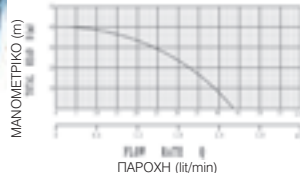

ΚΩΔΙΚΟΣ	JET 750AIN
ΙΣΧΥΣ	750W
ΤΑΣΗ/ΣΥΧΝΟΤΗΤΑ	230V/50Hz
ΥΨΟΣ ΑΝΑΡΡΟΦΗΣΗΣ max.(m)	9
ΣΤΟΜΙΟ ΕΙΣΟΔΟΥ	1''
ΣΤΟΜΙΟ ΕΞΟΔΟΥ	1''
ΜΑΝΟΜΕΤΡΙΚΟ max.(m)	43
ΠΑΡΟΧΗ max.(l/h)	3600
ΔΙΑΣΤΑΣΕΙΣ ΣΥΣΚ. (ΜxΠxΥ) (mm)	396x215x255
ΒΑΡΟΣ (kg)	9
€	105.00

Όλες οι αντλίες διαθέτουν :

- Μαντεμένιο σώμα και βάση
- Μπρούντζινη φτερωτή (impeller)
- Ανοξειδωτο άξονα
- Χάλκινη περιέλιξη μοτέρ

ΑΝΤΛΙΕΣ JET ΑΥΤΟΜΑΤΗΣ ΑΝΑΡΡΟΦΗΣΗΣ ΜΑΝΤΕΜΕΝΙΕΣ

Κατάλληλες για την μεταφορά καθαρού νερού, άντληση νερού από πηγάδι, αύξηση πίεσης σε τρεχούμενο νερό κ.λπ.



JET 750A
JET 1100A

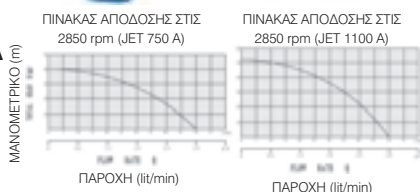

ΚΩΔΙΚΟΣ	JET 750A	JET 1100A
ΙΣΧΥΣ	750W	1100W
ΤΑΣΗ/ΣΥΧΝΟΤΗΤΑ	230V/50Hz	230V/50Hz
ΥΨΟΣ ΑΝΑΡΡΟΦΗΣΗΣ max.(m)	9	9
ΣΤΟΜΙΟ ΕΙΣΟΔΟΥ	1"	1"
ΣΤΟΜΙΟ ΕΞΟΔΟΥ	1"	1"
ΜΑΝΟΜΕΤΡΙΚΟ max.(m)	43	55
ΠΑΡΟΧΗ max.(l/h)	3600	3600
ΔΙΑΣΤΑΣΕΙΣ ΣΥΣΚ. (ΜxΠxΥ) (mm)	425x200x230	440x200x230
ΒΑΡΟΣ (kg)	15.5	16.0
€	97.00	105.00

ΑΝΤΛΙΕΣ ΠΕΡΙΦΕΡΕΙΑΚΕΣ

Κατάλληλες για την μεταφορά καθαρού νερού για οικιακή χρήση, μικρά συστήματα κλιματισμού κ.λπ.



VP 370
VP 750

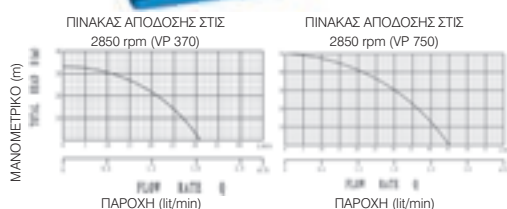

ΚΩΔΙΚΟΣ	VP 370	VP 750
ΙΣΧΥΣ	370W	750W
ΤΑΣΗ/ΣΥΧΝΟΤΗΤΑ	230V/50Hz	230V/50Hz
ΥΨΟΣ ΑΝΑΡΡΟΦΗΣΗΣ max.(m)	8	8
ΣΤΟΜΙΟ ΕΙΣΟΔΟΥ	1"	1"
ΣΤΟΜΙΟ ΕΞΟΔΟΥ	1"	1"
ΜΑΝΟΜΕΤΡΙΚΟ max.(m)	35	50
ΠΑΡΟΧΗ max.(l/h)	2100	3600
ΔΙΑΣΤΑΣΕΙΣ ΣΥΣΚ. (ΜxΠxΥ) (mm)	255x130x160	330x180x205
ΒΑΡΟΣ (kg)	5.3	9.5
€	48.50	79.00

ΑΝΤΛΙΕΣ ΦΥΓΟΚΕΝΤΡΙΚΕΣ

Κατάλληλες τόσο για βιομηχανικές, όσο και αστικές εφαρμογές : Αύξηση πίεσης σε υψηλά κτίρια και εγκαταστάσεις πυρόσβεσης, αρδευτικά κήπου, μεταφορά νερού σε μεγάλες αποστάσεις κλπ.



CP 750
CP 1100

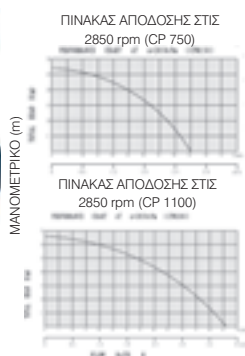

ΚΩΔΙΚΟΣ	CP 750	CP 1100
ΙΣΧΥΣ	750W	1100W
ΤΑΣΗ/ΣΥΧΝΟΤΗΤΑ	230V/50Hz	230V/50Hz
ΥΨΟΣ ΑΝΑΡΡΟΦΗΣΗΣ max.(m)	8	8
ΣΤΟΜΙΟ ΕΙΣΟΔΟΥ	1"	1"
ΣΤΟΜΙΟ ΕΞΟΔΟΥ	1"	1"
ΜΑΝΟΜΕΤΡΙΚΟ max.(m)	30	35
ΠΑΡΟΧΗ max.(l/h)	7200	7800
ΔΙΑΣΤΑΣΕΙΣ ΣΥΣΚ. (ΜxΠxΥ) (mm)	350x205x270	400x240x310
ΒΑΡΟΣ (kg)	12	21
€	97.00	170.00

Κήπος

ΒΕΝΖΙΝΟΚΙΝΗΤΑ ΘΑΜΝΟΚΟΠΤΙΚΑ

από ΣΕΛ. 275



ΒΕΝΖΙΝΟΚΙΝΗΤΑ ΠΟΛΥΜΗΧΑΝΗΜΑΤΑ & ΚΟΝΤΑΡΟΠΡΙΟΝΑ

από ΣΕΛ. 276



ΒΕΝΖΙΝΟΚΙΝΗΤΑ ΑΛΥΣΟΠΡΙΟΝΑ

από ΣΕΛ. 277



ΒΕΝΖΙΝΟΚΙΝΗΤΑ ΧΛΟΟΚΟΠΤΙΚΑ

από ΣΕΛ. 278



ΒΕΝΖΙΝΟΚΙΝΗΤΟ ΨΑΛΙΔΙ ΜΠΟΡΝΤΟΥΡΑΣ & ΓΕΩΤΡΥΠΑΝΟ

από ΣΕΛ. 279



ΛΑΣΤΙΧΑ ΠΟΤΙΣΜΑΤΟΣ ΚΗΠΟΥ

από ΣΕΛ. 279



ΨΕΚΑΣΤΙΚΑ - ΨΕΚΑΣΤΗΡΕΣ ΠΛΑΤΗΣ ΜΠΑΤΑΡΙΑΣ

από ΣΕΛ. 280



ΒΕΝΖΙΝΟΚΙΝΗΤΟΙ ΦΥΣΗΤΗΡΕΣ - ΑΝΑΡΡΟΦΗΤΗΡΕΣ

από ΣΕΛ. 281

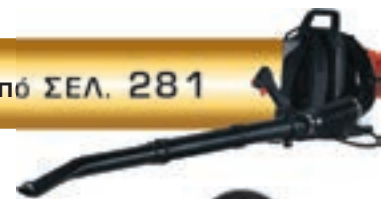

ΑΝΤΑΛΛΑΚΤΙΚΑ ΜΗΧΑΝΗΜΑΤΩΝ ΚΗΠΟΥ

από ΣΕΛ. 281

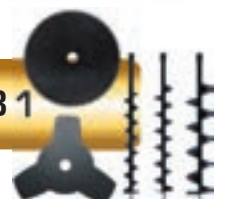

ΒΕΝΖΙΝΟΚΙΝΗΤΟ ΘΑΜΝΟΚΟΠΤΙΚΟ



- Μεταλλικός δίσκος 3 δοντιών, πλάτος κοπής 25,5cm
- Κεφαλή μεσινέζας, πλάτος κοπής 46cm
- Εργονομική χειρολαβή
- Επαγγελματικός ιμάντας ώμων



ΚΙΝΗΤΗΡΑΣ : Δίχρονος μονοκύλινδρος, αερόψυκτος

ΤΥΠΟΣ	ΚΥΒΙΣΜΟΣ	ΙΣΧΥΣ	ΧΩΡΗΤ. ΔΟΧΕΙΟΥ ΚΑΥΣΙΜΩΝ	ΔΙΑΜΕΤΡΟΣ ΣΩΛΗΝΑ	Kg	€
GUK-52	52cc	2HP / 1.45KW	1.2 lt	Ø26mm	7.5	160.00

Ανταλλακτικά
σελ. 281

ΤΡΟΧΗΛΑΤΑ ΘΑΜΝΟΚΟΠΤΙΚΑ

ΚΙΝΗΤΗΡΑΣ : Δίχρονος μονοκύλινδρος, αερόψυκτος
Κεφαλή μεσινέζας, πλάτος κοπής 46cm
Μεταλλικός δίσκος 3 δοντιών, πλάτος κοπής 25,5cm



NEO
GUK-W-52

NEO
GUK-W-62

ΤΥΠΟΣ	ΚΥΒΙΣΜΟΣ	ΙΣΧΥΣ	ΔΙΑΜΕΤΡΟΣ ΡΟΔΑΣ	ΔΙΑΜΕΤΡΟΣ ΣΩΛΗΝΑ	ΧΩΡΗΤΙΚΟΤΗΤΑ ΔΟΧΕΙΟΥ ΚΑΥΣΙΜΟΥ	ΔΙΑΣΤΑΣΕΙΣ	Kg	€
GUK-W-52	52cc	2,0HP / 1.45KW	44cm	26mm	1,200ml	54x51x34cm	12	215.00
GUK-W-62	62cc	3,0HP / 2.2KW	44cm	26mm	1,200ml	54x51x34cm	13	215.00

**ΒΕΝΖΙΝΟΚΙΝΗΤΟ
ΠΟΛΥΜΗΧΑΝΗΜΑ**

4 σε 1

NEO

**GPM-02541
GPM-5241**
ΚΙΝΗΤΗΡΑΣ : Δίχρονος μονοκύλινδρος, αερόψυκτος

- Μεταλλικός δίσκος 3 δοντιών, πλάτος κοπής 25,5cm
- Κεφαλή μεσινέζας, πλάτος κοπής 46cm
- Αλυσοπρίονο Λάμα/Αλυσίδα 10",
Βήμα/τύπος αλυσίδας: 3/8"
Πάχος αλυσίδας: 0,050", Σύνδεσμοι: 39τμ
- Μπορντουροψάλιδο (GPM-05251-GPM-5251) μήκος 40cm,
μέγιστη διάμετρος κοπής 2cm
- Επαγγελματικός ιμάντας ώμων
- Βάρος κινητήρα : 2.45Kg
- Βάρος μπορντουροψάλιδου : 2.22Kg
- Βάρος αλυσοπρίονου : 1.53Kg
- Βάρος θαμνοκοπτικού : 1.74Kg
- Μέγιστο ύψος με αλυσοπρίονο : 3,20m

**GPM-05251
GPM-5251**

5 σε 1

NEO

EXS01

 Προέκταση άξονα
αλουμινίου

 Μεταλλικός
δίσκος
EURO
V
 Εξάρτημα PSA01 αλυσοπρίονου χωρίς αλυσίδα
και μπάρα

Αλυσοπρίονο

OREGON

HTA01

 Μπορντουροψάλιδο
(GPM-5251)

BCCTC26

DH26

BSA01

 Εξάρτημα
θαμνοκοπτικού
χωρίς κεφαλή μεσινέζας

ΤΥΠΟΣ	ΠΕΡΙΓΡΑΦΗ	€
BCCTC26	Κιτ σύνδεσης	8.00
BSA01	Εξάρτημα θαμνοκοπτικού χωρίς κεφαλή μεσινέζας	20.00
DH26	Σφιγκτήρας	2.00
EXS01	Προέκταση άξονα αλουμινίου	12.00
HTA01	Μπορντουροψάλιδο με άξονα	59.00
PSA01	Εξάρτημα αλυσοπρίονου χωρίς αλυσίδα και μπάρα	30.50

ΤΥΠΟΣ	ΚΥΒΙΣΜΟΣ	ΙΣΧΥΣ	ΧΩΡΗΤ. ΔΟΧΕΙΟΥ ΚΑΥΣΙΜΩΝ	ΔΙΑΜΕΤΡΟΣ ΣΩΛΗΝΑ	Kg	€
GPM-02541	25.4cc	1,2HP / 0.7KW	1.2 lt	Ø26mm	7.65	235.00
GPM-5241	52cc	2HP / 1.45KW	1.2 lt	Ø26mm	7.65	270.00
GPM-05251	52cc	2HP / 1.45KW	1.2 lt	Ø26mm	7.65	280.00
GPM-5251	52cc	2HP / 1.45KW	1.2 lt	Ø26mm	7.65	310.00

ΒΕΝΖΙΝΟΚΙΝΗΤΑ ΚΟΝΤΑΡΟΠΡΙΟΝΑ
ΚΙΝΗΤΗΡΑΣ : Δίχρονος μονοκύλινδρος, αερόψυκτος

GAK-02510

NEO

 Ρυθμιζόμενη σε κλίση
κεφαλή 0°-90°

GAK-2510S

NEO

ΤΥΠΟΣ	ΚΥΒΙΣΜΟΣ	ΙΣΧΥΣ	ΧΩΡΗΤ. ΔΟΧΕΙΟΥ ΚΑΥΣΙΜΩΝ	ΜΗΚΟΣ ΛΑΜΑΣ	ΜΗΚΟΣ ΣΩΛΗΝΑ	ΣΤΡΟΦΕΣ ΚΙΝΗΤΗΡΑ	ΔΙΑΜΕΤΡΟΣ ΣΩΛΗΝΑ	Kg	€
GAK-02510	25.4cc	1,0HP / 0.75KW	800ml	25cm	1500mm	7500rpm	Ø26mm	6.8	155.00
GAK-2510S	25.4cc	1,0HP / 0.75KW	800ml	25cm	750mm +750mm (προέκταση)	7500rpm	Ø26mm	6.17	200.00

ΒΕΝΖΙΝΟΚΙΝΗΤΟ ΑΛΥΣΟΠΡΙΟΝΟ ΚΛΑΔΕΥΤΙΚΟ

ΚΙΝΗΤΗΡΑΣ : Δίχρονος μονοκύλινδρος, αερόψυκτος

ΟΛΑ ΤΑ ΑΛΥΣΟΠΡΙΑΝΑ ΔΙΑΘΕΤΟΥΝ
ΑΝΤΙΚΡΑΔΑΣΜΙΚΗ ΛΑΒΗ



GAP-02510

Με ένδειξη στάθμης καυσίμου
2 βίδες στερέωσης μπάρας

Λάμα & Καδένα
OREGON 25,4 cm



ΚΑΡΜΠΥΡΑΤΕΡ



GAP-2510

ΤΥΠΟΣ	ΚΥΒΙΣΜΟΣ	ΙΣΧΥΣ	ΜΗΚΟΣ ΛΑΜΑΣ (cm)	ΣΤΡΟΦΕΣ ΚΙΝΗΤΗΡΑ	ΧΩΡΗΤ. ΔΟΧΕΙΟΥ ΚΑΥΣΙΜΩΝ	Kg	€
GAP-02510	25.4cc	1.2HP / 0.9KW	25.4	7500rpm	230 ml	3.5	140.00
GAP-2510	25.4cc	1.2HP / 0.9KW	25.4	7500rpm	250 ml	3.5	175.00

ΒΕΝΖΙΝΟΚΙΝΗΤΟ ΑΛΥΣΟΠΡΙΟΝΟ

ΚΙΝΗΤΗΡΑΣ : Δίχρονος μονοκύλινδρος, αερόψυκτος

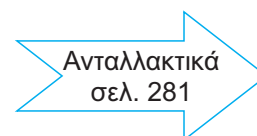

GAP-04116

Λάμα & Καδένα
OREGON 50,8 cm



ΚΑΡΜΠΥΡΑΤΕΡ



GAP-5220

ΤΥΠΟΣ	ΚΥΒΙΣΜΟΣ	ΙΣΧΥΣ	ΜΗΚΟΣ ΛΑΜΑΣ (cm)	ΣΤΡΟΦΕΣ ΚΙΝΗΤΗΡΑ	ΧΩΡΗΤ. ΔΟΧΕΙΟΥ ΚΑΥΣΙΜΩΝ	Kg	€
GAP-04116	41cc	2.0HP / 1.5KW	40.6	7500rpm	550 ml	6.7	130.00
GAP-5220	52cc	2.7HP / 2.0KW	50.8	7500rpm	550 ml	6.7	215.00

BENZINOKΙΝΗΤΟ ΧΛΟΟΚΟΠΤΙΚΟ ΩΘΟΥΜΕΝΟ

NEO

GLM41-132

Πλαίσιο : Χάλυβας
 Χειρολαβή : Softgrip
 Ρόδες μπροστά : Ø18cm
 Ρόδες πίσω : Ø20cm



BENZINOKΙΝΗΤΟ ΧΛΟΟΚΟΠΤΙΚΟ ΑΥΤΟΚΙΝΟΥΜΕΝΟ



NEO

GLM53-173N

Πλαίσιο : Χάλυβας
 Χειρολαβή : Softgrip
 Ρόδες μπροστά : Ø20cm
 Ρόδες πίσω : Ø25cm
 Ρόδες : από λάστιχο

Ανταλλακτικά
 σελ. 281

4 σε 1
 με mulching*

*χλωρολίπανση

ΤΥΠΟΣ	ΚΥΒΙΣΜΟΣ	ΙΣΧΥΣ	ΧΩΡΗΤΙΚΟΤΗΤΑ ΚΑΔΟΥ	ΔΙΑΜΕΤΡΟΣ ΚΟΠΗΣ	ΚΕΝΤΡΙΚΟ ΡΥΘΜ. ΥΨΟΣ ΚΟΠΗΣ	ΔΙΑΣΤΑΣΕΙΣ (mm)	Kg	€
GLM41-132	132cc	4HP	45 lt	41cm	25-75mm (7 θέσεις)	710x525x410	24	230.00
GLM53-173N	173cc	6HP	65 lt	53cm	25-75mm (8 θέσεις)	890x583x500	41.2	370.00

ΒΕΝΖΙΝΟΚΙΝΗΤΟ ΨΑΛΙΔΙ ΜΠΟΡΝΤΟΥΡΑΣ

Μήκος λάμας : 60cm
 Πάχος κοπής : 20mm
 Διακόπτης
 Εκκίνηση με ντίζα
 Προφυλακτήρας χεριών
 Περιστροφή χειρολαβής 180°

GCM-260

Ανταλλακτικά
σελ. 279

Ταχύτητα τρυπήματος : 240rpm
 Καύσιμο : Βενζινόλαδο 1:25
 Δυνατότητα τρυπήματος : 100/150/200mm

ΚΙΝΗΤΗΡΑΣ : Δίχρονος μονοκύλινδρος, αερόψυκτος

ΒΕΝΖΙΝΟΚΙΝΗΤΟ ΓΕΩΤΡΥΠΑΝΟ - ΤΡΙΒΕΛΑ

GTR-52

Παραδίδεται με αρίδα Ø4

Αρίδες
σελ. 281

ΤΥΠΟΣ	ΚΥΒΙΣΜΟΣ	ΙΣΧΥΣ	ΧΩΡΗΤ. ΔΟΧΕΙΟΥ ΚΑΥΣΙΜΩΝ	Kg	€
GCM-260	25.4cc	1.2HP / 0.9kW	0.5 lt	7.3	205.00
GTR-52	52cc	2HP / 1.45KW	1.2 lt	10.2	230.00

ΛΑΣΤΙΧΑ ΠΟΤΙΣΜΑΤΟΣ ΚΗΠΟΥ

Το αυξημένο πάχος και η υψηλή πυκνότητα πλέξης εγγυώνται λάστιχα υψηλής και μακράς αντοχής, λειτουργικά για ποικιλία εφαρμογών, ακόμα και επαγγελματικών. Λάστιχα στρώσεων PVC ενισχυμένα με υψηλής αντοχής πολυεστερικό πλέγμα. Η εσωτερική στρώση προλαμβάνει τον σχηματισμό άλγης. Λαμβάνοντας υπόψη το πάχος, τα λάστιχα έχουν μοναδικές μηχανικές ιδιότητες και αντοχή σε παραμόρφωση και σπάσιμο. Εφαρμογές: κηπουρική και παροχή νερού.

STEADY

- ▶ 3 στρώσεων πλέξης λάστιχο
- ▶ Αντοχή από -10°C έως -50°C
- ▶ Προστασία από την ακτινοβολία UV



ΤΥΠΟΣ	ΜΗΚΟΣ	ΔΙΑΣΤΑΣΗ	€
ADG 12S 15	15m	1.2"	8.70
ADG 12S 25	25m	1.2"	14.20
ADG 12S 50	50m	1.2"	28.00
ADG 15S 15	15m	5/8"	11.50
ADG 15S 25	25m	5/8"	18.50
ADG 15S 50	50m	5/8"	36.50
ADG 19S 25	25m	3/4"	27.50
ADG 19S 50	50m	3/4"	52.00
ADG 25S 25	25m	1"	52.00
ADG 25S 50	50m	1"	105.00



TEX PLUS

- ▶ 5 στρώσεων πλέξης λάστιχο
- ▶ Αντοχή από -10°C έως -50°C
- ▶ Προστασία από την ακτινοβολία UV
- ▶ **Anti-torsion** ειδικό πλέγμα για να μην συστρέφεται και τσακίζει όπως οι απλοί σωλήνες. Το πλέγμα tricot από νήμα, δεν σχηματίζει κόμπους ούτε διπλώνει, εξασφαλίζοντας εύκολη χρήση

ΤΥΠΟΣ	ΜΗΚΟΣ	ΔΙΑΣΤΑΣΗ	€
ADG 12PL 15	15m	1.2"	12.20
ADG 12PL 25	25m	1.2"	19.80
ADG 12PL 50	50m	1.2"	39.00
ADG 15PL 15	15m	5/8"	14.20
ADG 15PL 25	25m	5/8"	23.40
ADG 15PL 50	50m	5/8"	46.50
ADG 19PL 25	25m	3/4"	36.50
ADG 19PL 50	50m	3/4"	72.00
ADG 25PL 25	25m	1"	71.00
ADG 25PL 50	50m	1"	140.00

ΨΕΚΑΣΤΙΚΑ

Ψεκαστήρες προπίεσης
χειρός

GPS-02



GPS-05



GPS-08

Ψεκαστήρας προπίεσης πλάτης



GPS-16

ΤΥΠΟΣ	ΧΩΡΗΤ. ΔΟΧΕΙΟΥ	ΠΙΕΣΗ	€
GPS-02	2lit	2.5 Bar	3.50
GPS-05	5lit	2.5 Bar	11.00
GPS-08	8lit	1.5-4 Bar	13.40
GPS-16	16lit	2-4 Bar	22.80

ΨΕΚΑΣΤΗΡΕΣ ΠΛΑΤΗΣ ΜΠΑΤΑΡΙΑΣ

Με επαναφορτιζόμενες μπαταρίες λιθίου (GBLS-16) και νικελίου καδμίου (GBNS-16) 12V 8Ah (Κλειστού τύπου)
ΑΥΤΟΝΟΜΙΑ : 3h



GBLS-16

ΦΟΡΤΙΣΤΗΣ :
Είσοδος AC 230V
Έξοδος DC 12 - 2A



GBNS-16

ΤΥΠΟΣ	ΧΩΡΗΤ. ΔΟΧΕΙΟΥ	ΠΙΕΣΗ	ΔΙΑΣΤΑΣΕΙΣ	Kg	€
GBLS-16	16lit	4 Bar	40x18x55	7	105.00
GBNS-16	16lit	4 Bar	38x18x49	7	61.00

ΦΥΣΗΤΗΡΕΣ - ΑΝΑΡΡΟΦΗΤΗΡΕΣ ΒΕΝΖΙΝΟΚΙΝΗΤΟΙ

GBL-26

Φυσητήρας αναρροφητήρας
χειρός

GBL-520

Φυσητήρας επινωτίος βενζίνης

ΤΥΠΟΣ	ΚΥΒΙΣΜΟΣ	ΙΣΧΥΣ	ΟΓΚΟΣ ΑΕΡΑ	ΧΩΡΗΤΙΚΟΤΗΤΑ ΔΟΧΕΙΟΥ ΚΑΥΣΙΜΟΥ	ΔΙΑΣΤΑΣΕΙΣ	Kg	€
GBL-26	25,4cc	1,0HP / 0.75KW	0,13m ³ /s	0,75L	58x35,5x36cm	7	145.00
GBL-520	52cc	2,0HP / 1.45KW	0,30m ³ /s	1,5L	45x41,5x53,5cm	10,3	215.00

ΑΝΤΑΛΛΑΚΤΙΚΑ



ΤΥΠΟΣ	ΠΕΡΙΓΡΑΦΗ	€
GUK-10-02	Δίσκος θαμνοκοπτικού 10"	3.30
GUK-10-03	Δίσκος θαμνοκοπτικού 2Τ 10"	3.45
GUK-10-40	Δίσκος θαμνοκοπτικού 3Τ 10"	7.20
GUK-10-80	Δίσκος θαμνοκοπτικού 40Τ 10"	7.50
GUK-B-2	Εξάρτηση θαμνοκοπτικού 80Τ διπλή	7.00
GUK-DCT-4	Κεφαλή μεσινέζας	4.55
GUK-NC10	Κεφαλή μεσινέζας	7.00
GUK-NC09	Κεφαλή μεσινέζας αυτόματη	8.40
GTP-04-80	Αρίδα Φ04x80cm	13.10
GTP-10-80	Αρίδα Φ10x80cm	15.80
GTP-15-80	Αρίδα Φ15x80cm	18.70
GTP-20-80	Αρίδα Φ20x80cm	23.00
CSC10	Αλυσίδα 10"	8.00
GAP-10-01	Αλυσίδα OREGON 10"	23.80
GAP-20-01	Αλυσίδα OREGON 20"	38.50
GAP-CSB10	Μπάρα αλυσοπρίονου 10"	7.00
GAP-10-02	Μπάρα αλυσοπρίονου 10"	23.40
GAP-20-02	Μπάρα αλυσοπρίονου 20"	38.50
GLM-602005	Λάμα χλοοκοπτικού 41cm	8.40
GLM-602006	Λάμα χλοοκοπτικού 53cm	11.00

Λίπανση

ΠΙΣΤΟΛΙΑ ΛΑΔΙΟΥ

από ΣΕΛ. 283



ΛΑΣΤΙΧΑ ΥΨΗΛΗΣ ΠΙΕΣΗΣ

από ΣΕΛ. 283



ΛΑΣΤΙΧΑ, ΚΑΠΑΚΙΑ ΚΑΙ ΜΕΜΒΡΑΝΕΣ ΔΟΧΕΙΩΝ

από ΣΕΛ. 283



ΓΡΑΣΑΔΟΡΟΙ - ΒΑΛΒΟΝΙΕΡΕΣ ΧΕΙΡΟΣ

από ΣΕΛ. 284



ΕΛΑΙΟΣΥΛΛΕΚΤΕΣ

από ΣΕΛ. 284



ΕΞΑΡΤΗΜΑΤΑ ΑΝΑΡΡΟΦΗΤΗΡΩΝ ΛΑΔΙΟΥ

από ΣΕΛ. 286



ΠΙΣΤΟΛΙΑ ΛΑΔΙΟΥ

1768

Υλικό αλουμινίου, με άκαμπτο άκρο, βαλβίδα φραγής σταγόνας (δεν στάζει), και περιστρεφόμενο προσαρμογέα με σπείρωμα 1/2" Θ.

1768A

Υλικό αλουμινίου, με εύκαμπτο άκρο, βαλβίδα φραγής σταγόνας (δεν στάζει), και περιστρεφόμενο προσαρμογέα με σπείρωμα 1/2" Θ.



ΤΥΠΟΣ	ΠΕΡΙΓΡΑΦΗ	€
*1768	Πιστόλι λαδιού με άκαμπτο άκρο	60.00
*1768A	Πιστόλι λαδιού με εύκαμπτο άκρο	60.00

ΛΑΣΤΙΧΑ ΥΨΗΛΗΣ ΠΙΕΣΗΣ



ΤΥΠΟΣ	ΠΕΡΙΓΡΑΦΗ	ΔΙΑΣΤΑΣΗ	€
*1769.2	Λάστιχο Υ/Π	2m	20.00
*1769.3	Λάστιχο Υ/Π	3m	28.00
*1769.4	Λάστιχο Υ/Π	4m	32.00
*1769.5	Λάστιχο Υ/Π	5m	40.50

ΚΑΠΑΚΙΑ & ΜΕΜΒΡΑΝΕΣ ΔΟΧΕΙΩΝ ΛΑΣΤΙΧΑ ΥΨΗΛΗΣ ΠΙΕΣΗΣ



ΤΥΠΟΣ	ΠΕΡΙΓΡΑΦΗ	ΔΙΑΜΕΤΡΟΣ	ΚΙΛΑ ΔΟΧΕΙΟΥ	€
*1780.1	Καπάκι δοχείων	310mm	20-30	31.00
*1781.2	Καπάκι δοχείων	385mm	50-60	32.00



ΤΥΠΟΣ	ΠΕΡΙΓΡΑΦΗ	ΔΙΑΣΤΑΣΗ	€
*1785.2	Λάστιχο	2m	19.00
*1785.3	Λάστιχο	3m	25.00



ΤΥΠΟΣ	ΠΕΡΙΓΡΑΦΗ	ΔΙΑΜΕΤΡΟΣ	ΚΙΛΑ ΔΟΧΕΙΟΥ	€
*1781.3	Δίσκος μεμβράνης	370mm	50-60	31.00

ΓΡΑΣΑΔΟΡΟΣ - ΒΑΛΒΟΛΙΝΙΕΡΑ ΧΕΙΡΟΣ



ΤΥΠΟΣ	ΠΕΡΙΓΡΑΦΗ	ΧΩΡΗΤ.	€
LAM/4CC/9M	Βαλβολινιέρα	16 lit	84.00
LAM/5CC/9M	Γρασαδόρος	16 Kg	87.00

ΑΝΑΡΡΟΦΗΤΗΡΕΣ - ΣΥΛΛΕΚΤΕΣ ΛΑΔΙΟΥ ΜΕ ΓΥΑΛΑ



1838

Καζάνι σε ρόδες με σύστημα αναρρόφησης, με ειδικό δοχείο 10ltr Plexiglass για έλεγχο του λαδιού. Η εκκένωση του δοχείου είναι πνευματική.

Παραδίδονται με εξαρτήματα



1839

Καζάνι σε ρόδες με σύστημα αναρρόφησης, με ειδικό δοχείο 10ltr Plexiglass για έλεγχο του λαδιού και επιπλέον 12,5lt συλλέκτη λαδιού. Η εκκένωση του δοχείου είναι πνευματική.

ΤΥΠΟΣ	ΠΕΡΙΓΡΑΦΗ	ΧΩΡΗΤΙΚΟΤΗΤΑ	ΔΙΑΣΤΑΣΕΙΣ	ΚΙΛΑ	€
*1838	Αναρροφητήρας λαδιού με γυάλα	100	490X630X1570	42.1	625.00
*1839	Αναρροφητήρας συλλέκτης λαδιού με γυάλα	80	540X630X1030	42.4	640.00

ΑΝΑΡΡΟΦΗΤΗΡΕΣ - ΣΥΛΛΕΚΤΕΣ ΛΑΔΙΟΥ

80560

80555

1803

Δοχείο συλλογής 12lt σε καζάνι 80lt με πνευματική εκκένωση

80550

1835

Αναρροφητήρας λαδιού και δοχείο συλλογής 22lt με δυνατότητα τοποθέτησης του δοχείου στο έδαφος. Πνευματική εκκένωση



ΤΥΠΟΣ	ΠΕΡΙΓΡΑΦΗ	ΧΩΡΗΤΙΚΟΤΗΤΑ	ΔΙΑΣΤΑΣΕΙΣ	ΚΙΛΑ	€
80560	Αφροποιοητής	50lt	420X410X810	19.5	250.00
80555	Αναρροφητήρας συλλέκτης λαδιού με γυάλα	90lt	545X510X970	41	380.00
*1803	Συλλέκτης λαδιού αέρα	80lt	540X630X1030X(590)	33.6	330.00
80550	Συλλέκτης λαδιού αέρα	75lt	730X425X540	25	200.00
*1835	Αναρροφητήρας συλλέκτης λαδιού	80lt	580X660X1660	47.9	760.00

ΕΞΑΡΤΗΜΑΤΑ ΑΝΑΡΡΟΦΗΤΗΡΩΝ ΛΑΔΙΟΥ

ΠΛΑΣΤΙΚΑ

ΜΕΤΑΛΛΙΚΑ



1845.4
(8X7)

1845.5
(5X4)

1845.6
(6X5)

Σετ εξοπλισμού
ακροσωληνίων

ΚΩΔ.	ΜΗΚΟΣ
1845.4	700mm
1845.5	700mm
1845.6	700mm

Ταχυσύνδεσμος για ακροσωλήνια



Ταιριάζει με όλους τους
αναρροφητήρες λαδιού.

ΤΥΠΟΣ	ΠΕΡΙΓΡΑΦΗ	€
*1845.4	Ακροσωλήνιο	18.20
*1845.5	Ακροσωλήνιο	18.20
*1845.6	Ακροσωλήνιο	18.20

ΜΠΟΡΕΙΤΕ ΝΑ ΕΝΗΜΕΡΩΝΕΣΤΕ ΑΜΕΣΑ
ΓΙΑ ΟΛΟΥΣ ΤΟΥΣ ΙΣΧΥΟΝΤΕΣ ΚΑΤΑΛΟΓΟΥΣ
ΚΑΙ ΤΑ ΝΕΑ ΦΥΛΛΑΔΙΑ ΠΡΟΣΦΟΡΩΝ
ΜΕ ΤΑ ΕΙΔΗ ΠΟΥ ΠΡΟΩΘΕΙ Η ΕΤΑΙΡΙΑ ΜΑΣ



Στην ιστοσελίδα www.lam.gr



ΑΘΗΝΑ: **2104 252902** FAX: 2104 252394
ΘΕΣΣΑΛΟΝΙΚΗ: **2310 754251** FAX: 2310 754253
ΚΙΛΚΙΣ: **2341 064509** FAX: 2341 0645 11

ΛΟΓΑΡΙΑΣΜΟΙ ΚΑΤΑΘΕΣΕΩΝ

ALPHA BANK :

880-002002-007438
IBAN : GR64 0 140 8800 8800 0200 2007 438
BIC - SWIFT : CRBAGRAAXX

804-002002-003545
IBAN : GR58 0 140 8040 8040 0200 2003 545
BIC - SWIFT : EMPOGRAA

ΕΘΝΙΚΗ :

376/47003765
IBAN : GR59 0 110 3760 0000 3764 7003 765
BIC - SWIFT : ETHNGRAA

ΠΕΙΡΑΙΩΣ :

5229-000924-399
IBAN : GR98 0 172 2290 0052 2900 0924 399
BIC - SWIFT : PIRBGRAA

662 1- 108827-463
IBAN : GR44 0 17 1 62 10 0066 2 110 8827 463
BIC - SWIFT : BCYPGRAA

EUROBANK :

0026.0 125.8 1.0200274828
IBAN : GR76 026 0 125 0000 8 10200 274828
BIC - SWIFT : EFGBGRAXXX

(Στην απόδειξή σας θα πρέπει να αναγράφεται το επώνυμο σας ή η επωνυμία της επιχείρησής σας)

ΟΡΟΙ ΠΩΛΗΣΕΩΝ

Ο τιμοκατάλογος ισχύει από σήμερα και αναιρεί κάθε προηγούμενο.

Όλες οι τιμές που αναγράφονται στον τιμοκατάλογο επιβαρύνονται με Φ.Π.Α.

Η ευθύνη για τη μεταφορά καθώς και το κόστος μεταφοράς των εμπορευμάτων βαρύνουν τον αγοραστή.
Φθорές των εμπορευμάτων που δημιουργούνται κατά τη μεταφορά από τρίτους δεν αναγνωρίζονται από την εταιρεία μας.

Για κάθε διαφορά αρμόδια είναι τα Δικαστήρια Θεσσαλονίκης.

ΟΡΟΙ ΕΠΙΣΤΡΟΦΩΝ

Επιστροφές γίνονται δεκτές **μόνον κατόπιν συνεννόησης** εντός 15 ημερών από την αγορά του εμπορεύματος.

Το εμπόρευμα θα πρέπει να είναι στην αρχική του συσκευασία μαζί με όλα τα συνοδευτικά εξαρτήματα χωρίς να έχει χρησιμοποιηθεί.

Η δαπάνη της επιστροφής βαρύνει τον αγοραστή.

Συνεργαζόμενες Courier Ταχυμεταφορές ΕΛΤΑ και SPEEDEX

Copyright:

-Ο κατάλογος αποτελεί copyright της εταιρείας και απαγορεύεται κάθε είδους αναπαραγωγή με οποιαδήποτε μορφή ή μέσον, ολική ή μερική.

-Διατηρείται το δικαίωμα αλλαγής των τεχνικών χαρακτηριστικών και τιμών χωρίς προειδοποίηση.

www.lam.gr

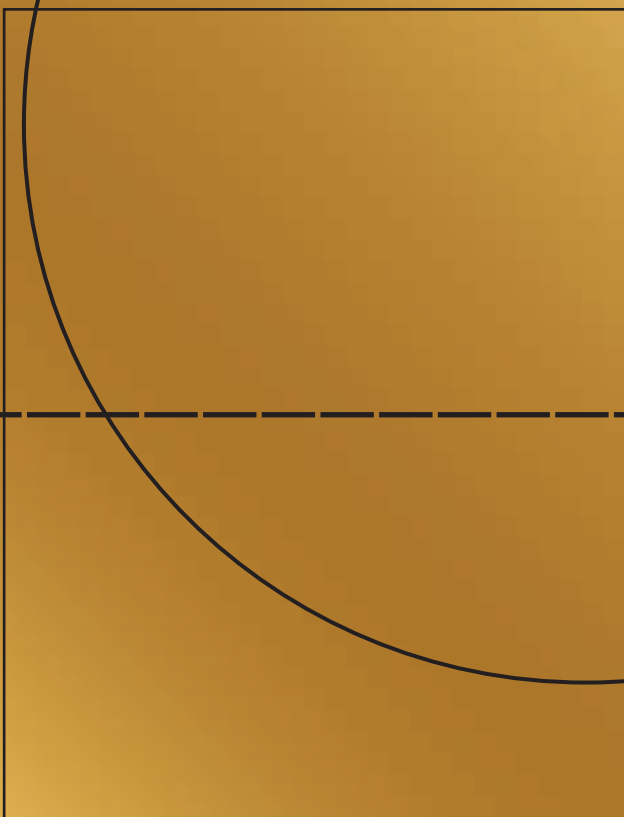

info@lam.gr

000328

ΚΕΝΤΡΙΚΟ ΕΡΓΟΣΤΑΣΙΟ
28 χλμ ΘΕΣΣΑΛΟΝΙΚΗ - ΜΑΝΔΡΕΣ
611 00 ΚΙΛΚΙΣ
ΤΗΛ : 2341 064509
FAX : 2341 064511

ΘΕΣΣΑΛΟΝΙΚΗ
ΠΟΝΤΟΥ 46
546 28 ΜΕΝΕΜΕΝΗ
ΤΗΛ : 231 0754251
FAX : 231 0754253

ΑΘΗΝΑ
ΠΑΡ. ΧΑΤΖΗΧΑΝΕΣΤΗ 16
182 33 ΑΓ. ΙΩΑΝΝΗΣ ΡΕΝΤΗΣ
ΤΗΛ : 210 4252902
FAX : 210 4252394

ΚΥΠΡΟΣ
ΤΗΛ : 99 275425