

TECN  KIT

CATALOGO

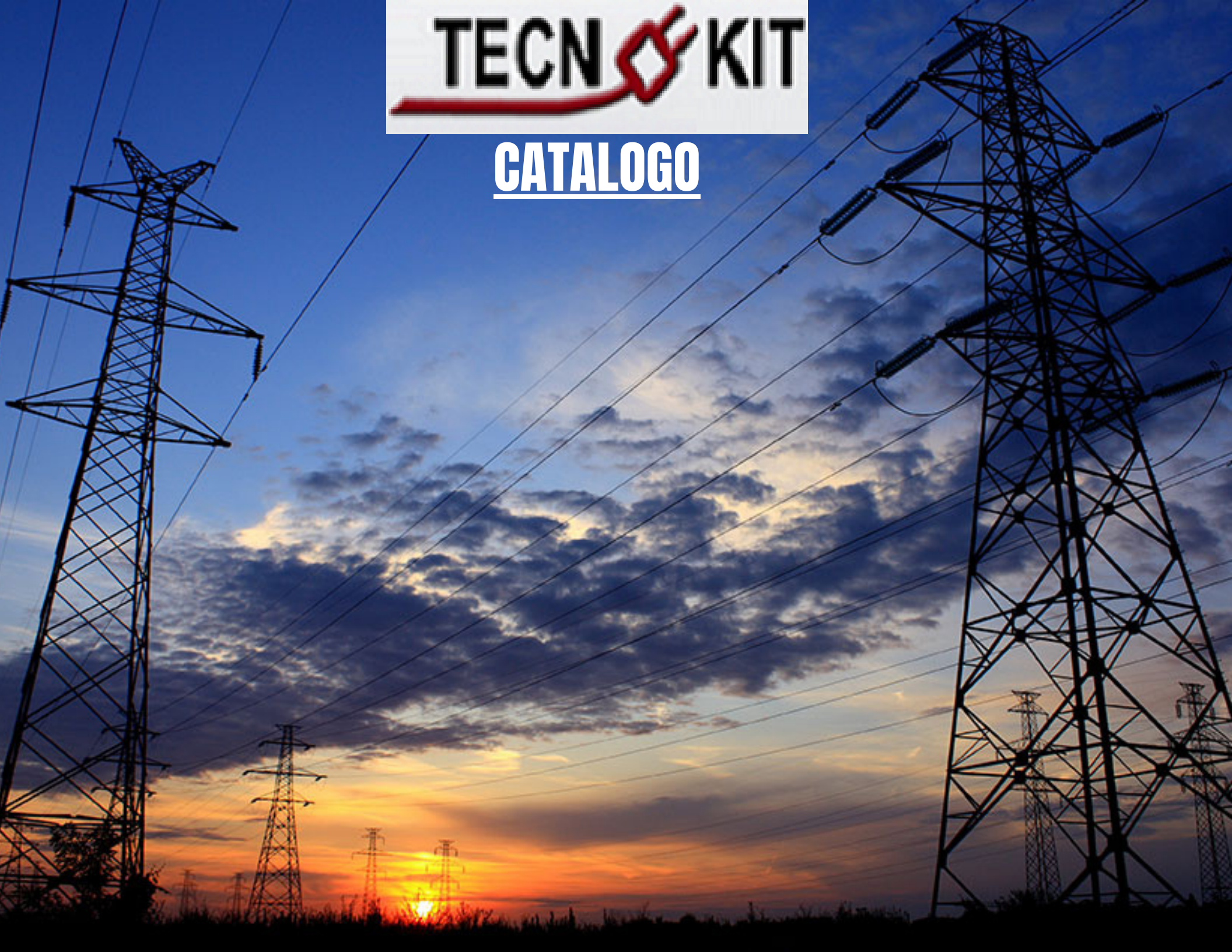

KIT MONOFASICO CONCENTRICO



MM4N

KIT MONOFASICO 4/4 METALCE CON NEUTRO PARA CONCENTRICO

kit monofasico conductor concentrico 4/4.

Componentes

1-1995/4 1-1995/6 (MN212b) 1-FUS 35A
precintos para anchaje.(opcional)

Presentacion en bolsa de nylon sellada

Longitud estandar 7m y 9m

MM6N

KIT MONOFASICO 6/6 METALCE CON NEUTRO PARA CONCENTRICO

kit monofasico conductor concentrico 6/6.

Componentes

1-1995/4 1-1995/6 (MN212b) 1-FUS 63A
precintos para anchaje.(opcional)

Presentacion en bolsa de nylon sellada

Longitud estandar 7m y 9m

KIT MONOFASICO CONCENTRICO CON DIVISOR



MC41

KIT MONOFASICO 4/4 CAVANNA CONECTOR ESTANCO CON DERIVADOR

kit monofasico conductor concentrico 4/4.

Componentes

1-DPA-D 2-DCNL1 1-DCC 1-IFN 35A

precintos para anchaje. (opcional)

Presentacion en bolsa de nylon sellada

Longitud estandar 7m y 9m

MC61

KIT MONOFASICO 6/6 CAVANNA CONECTOR ESTANCO CON DERIVADOR

kit monofasico conductor concentrico 6/6.

Componentes

1-DPA-D 2-DCNL1 1-DCC 1-IFN 63A

precintos para anchaje. (opcional)

Presentacion en bolsa de nylon sellada

Longitud estandar 7m y 9m

KIT MONOFASICO CONCENTRICO CON DERIVACION



MM42

KIT MONOFASICO 4/4 METALCE CON MORSETO ESTANCO

kit monofasico conductor concentrico 4/4.
Componentes
1-1995/4 1-1995/2 (MN207gb) 1-FUS 35A
precintos para anchaje. (opcional)
Presentacion en bolsa de nylon sellada
Longitud estandar 7m y 9m

MM62

KIT MONOFASICO 6/6 METALCE CON MORSETO ESTANCO

kit monofasico conductor concentrico 6/6.
Componentes
1-1995/4 1-1995/2 (MN207gb) 1-FUS 63A
precintos para anchaje. (opcional)
Presentacion en bolsa de nylon sellada
Longitud estandar 7m y 9m

KIT TRIFASICO CABLE DE ACOMETIDA



TM62

KIT TRIFASICO METALCE ACOMETICA 4x6 CONECTOR DOBLE DENTADO

kit trifasico conductor acometida 4x6

Componentes

3-1994/5 1-1995/2 (MN207g) 1-FUS 63A

Longitud estandar 7m y 9m

TM10-2

KIT TRIFASICO METALCE ACOMETICA 4x10 CONECTOR DOBLE DENTADO

kit trifasico conductor acometida 4x10

Componentes

3-1995/4 1-1995/2 (MN207g) 1-FUS 63A

Longitud estandar 7m y 9m

KIT TRIFASICO CABLE CONCENTRICO



TM6N

KIT TRIFASICO METALCE CONCENTRICO 6/6 CON NEUTRO PARA CONCENTRICO

kit trifasico conductor concentrico 6/6

Componentes

3-1995/4 1-1995/6 (MN207B) 1-FUS 63A

Longitud estandar 7m y 9m

TM10N

KIT TRIFASICO METALCE CONCENTRICO 10/10 CON NEUTRO PARA CONCENTRICO

kit trifasico conductor concentrico 10/10

Componentes

3-1995/4 1-1995/6 (MN207B) 1-FUS 63A

Longitud estandar 7m y 9m

CONECTORES ESTANCOS



CONECTOR DENTADO ESTANCO

Conector dentado estanco de alta hermeticidad para derivaciones en conductores de baja tension para secciones 10/95 / 1,5/10mm², conexiones de AL/AL o AL/CU

CONECTOR DENTADO ESTANCO

Conector dentado estanco de alta hermeticidad para derivaciones en conductores de baja tension para secciones principales de 16 a 95 derivacion 4 a 35mm², conexiones de AL y AL o AL y CU

CONECTOR DENTADO ESTANCO

Conector dentado estanco de alta hermeticidad para derivaciones en conductores de baja tension para secciones principales de 25 a 120 derivacion 25 a 95mm², conexiones de AL y AL o AL y CU

CONECTOR DENTADO ESTANCO

Conector dentado estanco de alta hermeticidad para derivaciones en conductores de baja tension para secciones principales de 50 a 150 derivacion 4 a 35mm², conexiones de AL y AL o AL y CU

CONECTOR DENTADO ESTANCO

Conector dentado estanco de alta hermeticidad para derivaciones en conductores de baja tension para secciones principales de 50/150 - 50/150mm², conexiones de AL y AL o AL y CU

CONECTORES PORTA FUSIBLE Y FUSIBLES



DCPAE
CONECTOR PORTAFUSIBLE HORIZONTAL
Conector con acople rápido para corte conexión y protección hasta 63A, orientable estanco principal 10/95 y derivación 1,5/10mm²



1995-4
CONECTOR CON PORTAFUSIBLE
Conector 1995/4 Estanco Fase secc. 6 a 95 / 4 a 10 mm²

FUSIBLE NEOZED
Medidas 6/ 10 / 16/ 20/ 25 / 35/ 63 A



IFN

SECCIONADORES DE BAJA TENSION

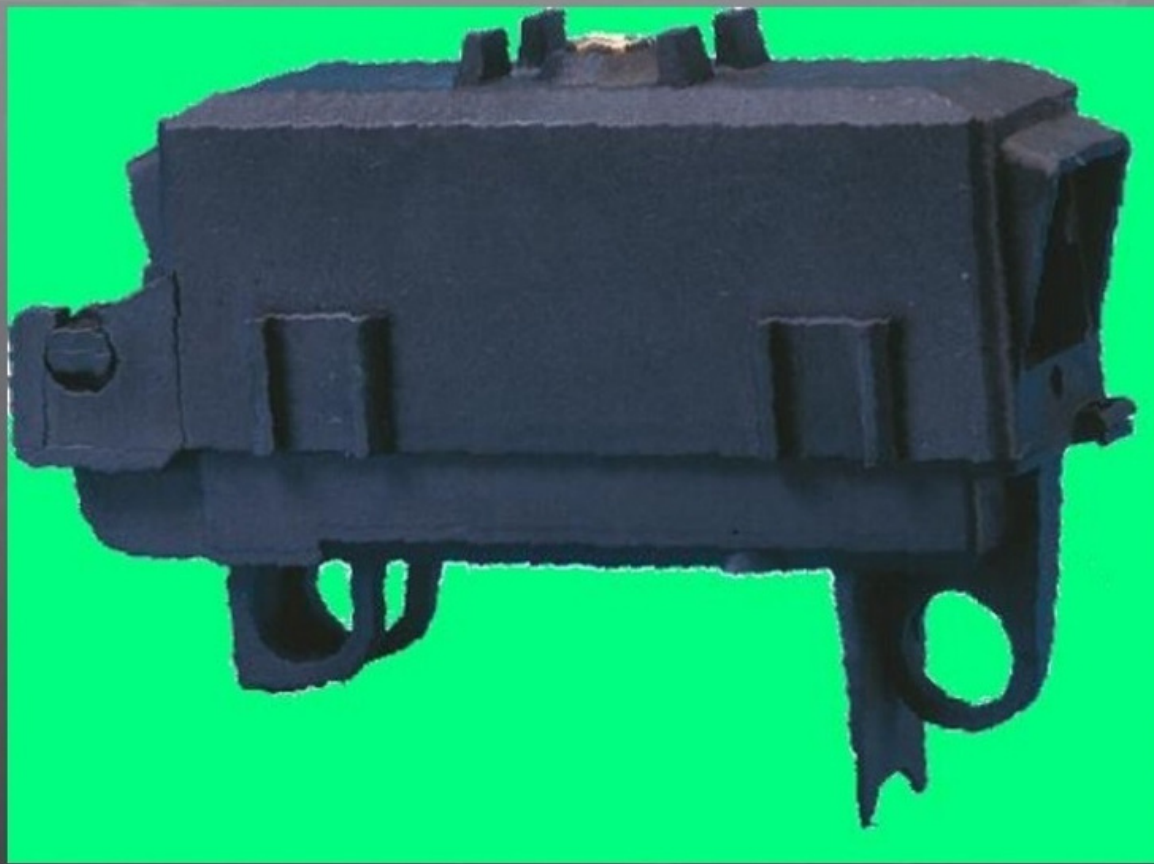

APR160I

SECCIONADOR UNIPOLAR HASTA 160 A

El seccionador Fusible APR 160 con led para terminal es un seccionador de B.T. hasta 160A, con fusible NH tamaño 00.

APR400I

SECCIONADOR UNIPOLAR HASTA 400A

El seccionador Fusible APR 400 con led para terminal, es un seccionador de B.T. hasta 400A, con fusible NH tamaño 1, 2

APR630I

SECCIONADOR UNIPOLAR HASTA 630 A

El seccionador Fusible APR 630 con led para terminal, es un seccionador de B.T. hasta 630A, con fusible NH tamaño 1, 2 y 3.

SOPORTES PARA SECCIONARES APR



**SOPORTE UNIPOLAR
PARA SECCIONADOR DE 160A**

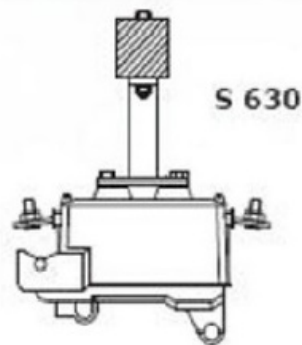

**SOPORTE UNIPOLAR PARA
SECCIONADOR DE 400/630A/ MADERA**

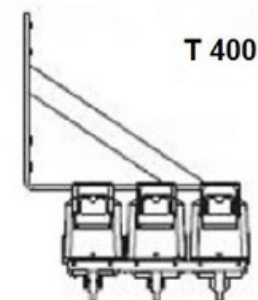

SOPORTE TRIPOLAR 400A

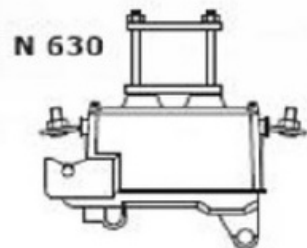

**SOPORTE UNIPOLAR PARA
SECCIONADOR DE 400/630A/ CEMENTO**

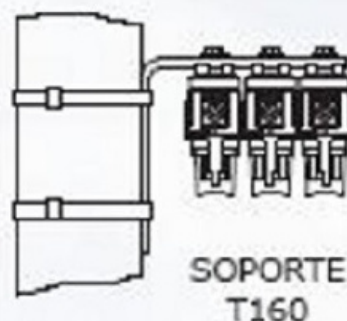

SOPORTE TRIPOLAR 160A

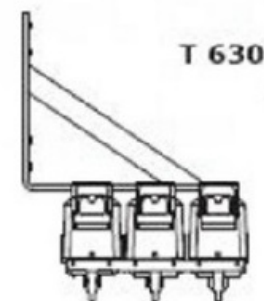

SOPORTE TRIPOLAR 630A

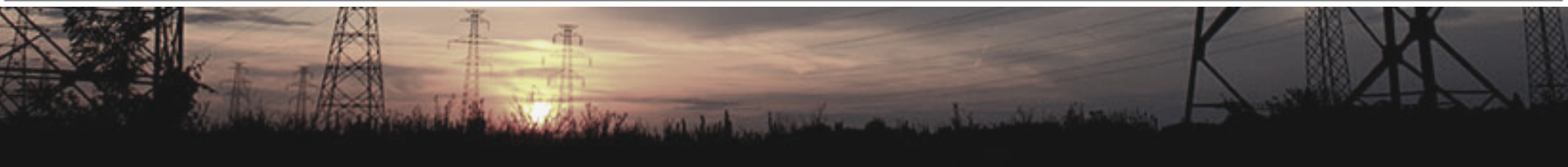

PINZAS DE SUSPENSION



PINZA DE SUSPENSION CON ESLABON MECANICO

Pinza de suspencion para linea aerea preensamblada para conductor 50 y 70 mm con eslabon mecanico



PINZA DE SUSPENSION CON ESLABON MECANICO

Pinza de suspencion para linea aerea preensamblada para conductor 50 y 95 mm con eslabon mecanico



PINZA DE SUSPENSION SIN ESLABON MECANICO

Pinza de suspencion para linea aerea preensamblada para conductor 50 y 70 mm sin eslabon mecanico



PINZA DE SUSPENSION SIN ESLABON MECANICO

Pinza de suspencion para linea aerea preensamblada para conductor 50 y 95 mm sin eslabon mecanico



SEPARADOR DE FASE

Para utilizar en redes preensambladas en la instalacion de conductores, facilitando la tarea de separar los conductores



599

SUJETADOR

Sujetador de Acometida

HERRAMIENTAS DE CONEXION



FLEJE DE ACERO INOXIDABLE

Dispenser portazuncho de acero inoxidable de 0,70 x 20 mm. (x50 m)



HEBILLAS

- Hebilla Acero Inoxidable 3/4
- Hebilla Acero Inoxidable 5/8
- Hebilla Acero Inoxidable 1/2
- Hebilla Acero Inoxidable 3/8
- Hebilla Acero Inoxidable 1/4



ZUNCHADORA

Con cizalla incluida en uno de sus extremos, apta para el tensionado de diversas medadas de flejes con carga de hasta 1000 kg. Peso aproximado 2kg