



La revista & AMD



Publicación válida desde el 1 de octubre hasta el 15 de enero de 2023 • Valor de la Revista 9,90 €

Composites • Adhesivos • Cementación • Blanqueamientos • Ortodoncia • Accesorios

Grupo Kalma se reserva el derecho de modificar los precios publicados en las revistas a lo largo de la vigencia de la misma. Esta revista tiene contenido dirigido únicamente al Profesional Sanitario. Las promociones DDT se solicitan en: <https://americanmyd.es/tiendaonline/promociones>

Novedades

OFERTAS Y PROMOCIONES

Casos clínicos, testimonios y más...

Vittra^{APD} UNIQUE

1 COLOR

PARA
TODOS
LOS COLORES



EFFECTO CAMALEÓN



Regenerador Óseo. Nanosynt	3 y 4
Composite Premium. Vittra APS	5 y 6
Composite Universal. Vittra Unique	7 y 8
Caso Clínico. Dra. Isabel Giraldez: Vittra Unique & Whiteness Perfect	9
Composite Fluido. Opallis Flow	10
Composite Fluido. Opus Bulk Fill Flow APS	11
Composite. Opus Bulk Fill APS.....	12
Caso Clínico. Prof. Dr. Rodrigo Reis	12
Adhesivo. Ambar Universal APS	13 y 14
Adhesivo. Ambar APS.....	15
Ácido Grabador. Condac37	15
Blanqueamiento en clínica. Whiteness HP AutoMixx	16 y 17
Blanqueamiento en casa. Whiteness Perfect	18 y 19
Caso Clínico. Dr. João Cardoso	19
Blanqueamiento en casa. White Class	20
Accesorios para blanqueamientos	21
Whiteness RM, Desensibilize KF 2% y 0,2%, Diamond excel, Diamond, Diamond Pro, arcflex, Top dam	
Cementos. Allcem Cemento Dual	22
Agente Grabador. Condac Porcelana	22
Reconstructor de muñones. Allcem Core.....	23
Postes de fibra de vidrio. Whitepost	24
Resina bisacrílica. Primma art	25
Cemento para brackets. Orthocem.....	26
Resina. Ortho Bite	26
Optimizador de precios. Owico	27
Formación. Cursos American M&D	28
Software de Gestión para clínicas. Júlia	28
Promotores	28



FGM y
American M&D
juntos **somos**
más fuertes





Nanosynt

INJERTO ÓSEO



**NANOSYNT ES ÚNICO,
SUS RESULTADOS
TAMBIÉN.**

Biomaterial sintético con morfología ultraporosa y excelente acción osteoconductora.

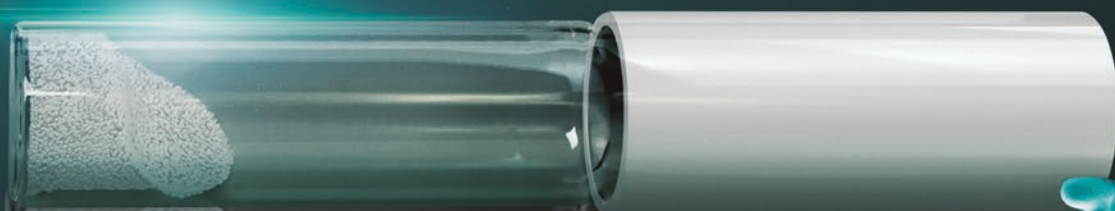

Nanosynt es un injerto óseo el 100% sintético y seguro, contribuye para su seguridad biológica por eliminar cualquier riesgo de contaminación.



NANOSYNT ES ÚNICO. ¡SUS RESULTADOS TAMBIÉN!

100%
SINTÉTICO

20%
MÁS HUESO
NEOFORMADO



**EMPAQUE
INTELIGENTE**

Prácticas ampollas con
porciones de 0,27cc

Indicaciones del producto

- Defectos óseos intraorales y máxilo faciales pequeños o medios, y que presenten al menos 3 paredes remanentes de soporte.
- Rellenado de defectos óseos tras apicetomía, retirada de quistes óseos y osteotomía correctiva.
- Reconstrucción / relleno alveolar de 1 o varios elementos (ej: tras exodoncia)
- Reconstrucción horizontal y vertical en casos de defecto óseo en el reborde alveolar
- Levantamiento del seno maxilar (sinus lift)
- Tratamiento regenerativo periodontal
- Tratamiento regenerativo periimplantar.

La morfología que marca la diferencia

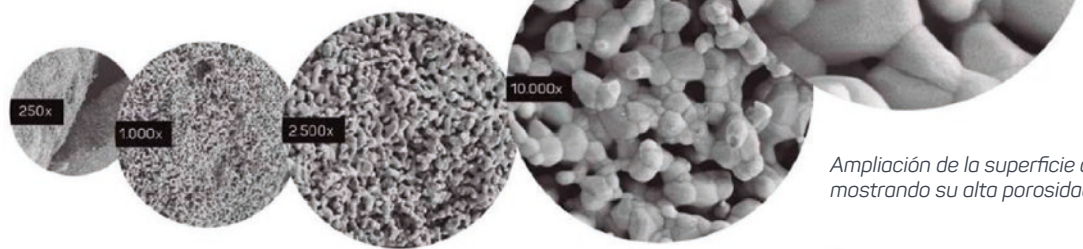

Ampliación de la superficie del Nanosynt
mostrando su alta porosidad.



Ultraporosidad (80 a 90%)

Favorece la vascularización, la migración de osteoblastos y la deposición ósea. Permite la conexión del tejido óseo en formación y/o neoformado con el tejido óseo circunyacente. Evita la encapsulación del tejido óseo en formación por el tejido conjuntivo fibroso.



Excelente hidratación

Son necesarias solamente de 5 a 8 gotas de suero o sangre para cada porción de 0,25 g de Nanosynt. Hidratación gota a gota.



Seguridad

El 100% sintético, contribuyendo para su seguridad biológica por eliminar cualquier riesgo de contaminación.



Excelente manipulación

Fácil y segura mezcla con soluciones salinas estériles, sangre o hueso autógeno, rellenando el defecto óseo con facilidad.



Practicidad

Disponible en forma fraccionada (4 o 2 ampollas de 0,25 g), posibilitando una aplicación sencilla y práctica, resultando el desperdicio mínimo del material.



Osteoconductividad

Su excelente estructura osteoconductora permite la vascularización y la rápida deposición celular. Combina la rápida absorción del B-TCP con la lenta absorción de la hidroxiapatita.



Neoformación ósea en tiempo récord y aún sin desperdicio de material."

Dr. Bernardo Passoni
Doctor en implantología.



Disponible
en 2 ó 4
ampollas de
0.25 g c/u

Ofertas del producto

REF.	DESCRIPCIÓN	P.V.P.	OFERTA
232599	NANOSYNT 200 A 500 UM 2 X 0,27 CC.	57,00 €	39,90€.
232600	NANOSYNT 500 A 1000 UM 2 X 0,27 CC.	57,00 €	39,90€.
232601	NANOSYNT 200 A 500 UM 4 X 0,27 CC.	99,00 €	69,30€.
232602	NANOSYNT 500 A 1000 UM 4 X 0,27 CC.	99,00 €	69,30€.



TECNOLOGÍA Y ALTA ESTÉTICA

PARA SUS RESTAURACIONES DIÁRIAS



TECNOLOGÍA AVANZADA, RESULTADOS DE ALTA PERFORMANCE



Polimerización bajo control

APS Ventajas

- Al menos 4 veces más tiempo de trabajo que las resinas convencionales.
- Previsibilidad de color de la resina aun antes de fotocurarla (no cambia de color durante el curado).
- Activado por todos los aparatos de fotocurado emisores de luz azul.



Alto rendimiento de pulido y durabilidad del brillo

Aumento significativo de todas las propiedades mecánicas y estéticas

Excelente viscosidad para el manipulado, no se adhiere a la espátula, favoreciendo el esculpido de las restauraciones.

Carga submicrométrica de 200nm

Solicita aquí



El concepto de colores de la resina Vitra APS tiene el objetivo de organizar y simplificar toda la evolución de las resinas compuestas. Vitra APS tiene disponible los colores más utilizados en restauraciones, sean ellas sencillas o complejas. Siguiendo una tendencia mundial, presenta un único matiz para dentina (universal) - matiz A Vita Classical®, con siete opciones de saturación, lo que simplifica la rutina del profesional en la elección del color a ser utilizado.

Sistema de colores

TRANSLÚCIDAS



VALOR

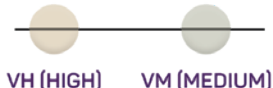

ESMALTE



DENTINA



Kit Essential

Contenido: DA1, DA2, DA3, EA1 y EA2 en jeringas con 4g, Trans N en jeringa con 2g, Ambar APS y Condac 37.

Kit Bleach

Contenido: DA1 y E-Bleach en jeringas con 4g, DA0, VH y Trans OPL en jeringas con 2g, Ambar APS, Condac 37 y Diamond Excel.

Repuesto

Jeringas con 4g, en los colores: DA1, DA2, DA3, DA3,5; EA1, EA2, EA3, EB1 y E-Bleach

Jeringas con 2g, en los colores: DA0, DA4, DA5, VM, VH, Trans, OPL y Trans N.

Cápsulas

Empaque contiene 20 cápsulas de 0.2g disponible en los colores: DA1, DA2, DA3, DA3,5, EA1, EA2, EA3, EB1, E-Bleach, DA0, DA4, VM, VH, Trans OPL, Trans N.



44,00€

Por la compra de 3 uds.

Gratis

Ambar Universal APS 5 ml (Solicitar por DDT)

213,10€

188,00€

31,00€

Por la compra de 3 uds. de 2g 1 sin cargo

3+1

40,00€

Por la compra de 3 uds. de 4 g

Gratis

Ambar Universal APS 5 ml (Solicitar por DDT)

Por la compra de 1 Kit esencial o bleach

Gratis

Lámpara de Fotopolimerizar



Solicitar Oferta por DDT aquí:



Ofertas del producto

REF.	DESCRIPCIÓN	P.V.P.	OFERTA
232152	RESINA VITTRA APS KIT ESSENTIAL	213,10 €	OFERTA
229363C	LÁMPARA WOODPECKER LED H ORTHO INALÁMBRICA	112,00 €	GRATIS
232153	RESINA VITTRA APS KIT BLEACH	188,00 €	
229363C	LÁMPARA WOODPECKER LED H ORTHO INALÁMBRICA	112,00 €	GRATIS

REF.	DESCRIPCIÓN	P.V.P.	OFERTA
Varias	RESINA VITTRA APS JER. 2G Colores disponibles en 2g : DA0, DA4, VM, TRANS-OPL, TRANS-N	31,00 €	OFERTA 3+1 GRATIS
Varias	RESINA VITTRA APS JER. 4G Colores disponibles en 4g: DA1, DA2, DA3, DA3,5, E-BLEACH, EA1, EA2, EA3, EB1	40,00 €	x 3 uds.
232135C	AMBAR UNIVERSAL APS ADHESIVO 5 ML		GRATIS
Varias	RESINA VITTRA APS 20 cápsulas 0,2G Colores disponibles: DA1, DA2, DA3, DA3,5, EA1, EA2, EA3, EB1, E-BLEACH, DA0, DA4, VM, VH, Trans OPL, Trans N	44,00 €	x 3 uds.
232135C	AMBAR UNIVERSAL APS ADHESIVO 5 ML		GRATIS

PRACTICIDAD Y AHORRO PARA EL DÍA A DÍA CLÍNICO CON ALTA PERFORMANCE ESTÉTICA

Frente a la complejidad de opciones en resinas compuestas y colores disponibles en el mercado, surge Vittra APS Unique, la resina unicromática de FGM que copia el color del sustrato dental, revoluciona la técnica y le trae practicidad al día a día clínico del profesional.



ANTES DE LA POLIMERIZACIÓN



EL EFECTO CAMALEÓN

Las propiedades ópticas de Vittra APS Unique se definen tras su polimerización. El efecto camaleón ocurre en función de las características de espejado cromático de la resina, que es capaz de captar y reflejar el color del sustrato dental.

Antes de la polimerización, el contraste y el color más opaco de la resina facilitan la visualización y control del procedimiento restaurador.

Por fin, las cargas, la opacidad bien dosificada y la estética del sistema APS son fundamentales para lograr el mimetismo perfecto.

DESPUÉS DE LA POLIMERIZACIÓN





Vittra^{APS} UNIQUE

UN COLOR PARA TODOS LOS COLORES



Indicaciones del producto

Restauraciones directas en dientes anteriores y posteriores (Clase I, II, III, IV, V y VI)

Las propiedades ópticas de Vittra APS Unique se definen tras su curado. Para la obtención del mejor resultado, es fundamental una buena interfaz de contacto entre el remanente dental y la resina.

● ALTA ESTÉTICA CON SENCILLEZ:

- Verdadero efecto de transmisión de color: capta y refleja el color del remanente dental.
- Excelente brillo y pulido.

● SENCILLAMENTE, TODO LO QUE NECESITAS:

- Técnica incremental sencilla sin uso de diferentes grados de opacidad/translucidez.
- Resultado estético de forma sencilla al alcance de todos.
- Tiempo de trabajo mayor bajo la luz del equipo dental.
- Desde el A1 hasta el D4 con una única resina.
- No requiere estratificaciones.
- Radiopaco.

● MUCHAS POSIBILIDADES

- Reduce stock
- Elimina riesgo de caducidad de los colores de baja rotación.
- Reducción en el tiempo que se dedica en la selección del color.
- Aumento de productividad.

Formatos del producto

Kit Essential

Contenido:

Jeringa con 2g ó 4g

Contenido:

Cápsulas 20 x 0,2g



48,00€

Por la compra de 3 uds. de 4 g jeringa o cápsulas

Gratis

Ambar Universal APS 5 ml



REF.	DESCRIPCIÓN	P.V.P.	OFERTA
232256	VITTRA APS UNIQUE 2G	28,20 €	3 + 1
232169	VITTRA APS UNIQUE 4G	48,00 €	x 3 uds.
232135C	AMBAR UNIVERSAL APS adhesivo 5 ml.	67,60 €	GRATIS
232417	VITTRA APS UNIQUE CAPS (20 X 0,2 G)	48,00 €	x 3 uds.
232135C	AMBAR UNIVERSAL APS adhesivo 5 ml.	67,60 €	GRATIS

Solicitar la unidad sin cargo por DDT aquí:





Vittra^{APS} UNIQUE

UN COLOR
PARA TODOS
LOS COLORES



Caso Clínico

Dra. Isabel Giraldez



SITUACIÓN INICIAL

Paciente joven con diastemas en sector anterior.



Cierre de diastemas con composite Vittra Unique entre 12 y 22



Realización de blanqueamiento con whitening perfect donde observamos como el composite Vittra APS Unique se vuelve a mimetizar con el color del diente tras el blanqueamiento.



Vittra

Opallis FLOW

CE 2797



Resinas

Indicaciones del producto

Resina compuesta fluida para base, relleno y restauraciones poco invasivas.

 Excelente adaptación a las paredes cavitarias: menor riesgo de infiltraciones.

 Técnica incremental: inserción de incrementos de hasta 2 mm.

3+1
Sin cargo

Formatos del producto

Jeringa de 2g, disponible en los colores: A0,5 A1, A2, A3, OA3,5, B0,5, T, OP.

Ofertas del producto

REF.	DESCRIPCIÓN	P.V.P.	OFERTA
Varias	RESINA OPALLIS FLOW 2G A1, A2, A3, OA3,5, T, OP, A0,5, B0,5	20,60 €	3+1



LÍNEA DE COMPOSITES FGM

PARA CADA NECESIDAD, UNA SOLUCIÓN.

FGM cuenta con soluciones diferentes para tus necesidades. Si deseas mayor tiempo de trabajo y alta estética cuenta con Vittra APS. Para restauraciones en grandes incrementos utilizando la técnica bulk fill, use Opus Bulk Fill también presentada en la versión Opus Bulk Fill Flow con la tecnología antigraavedad. Sorpréndete también con Vittra APS Unique, el nuevo lanzamiento de FGM, que trae un único composite para todos los colores.



APS
Resinas

OPUS BULK FILL FLOW APS

CE 2797

Fluidez ideal para restauraciones rápidas



Indicaciones del producto

Acción antigravidad: ideal para aplicación en dientes superiores.

Autonivelante: perfecta adaptación a las paredes de la cavidad.

Indicada como base de restauraciones: debe ser recubierta por resina de consistencia densa.

La línea OPUS de resinas compuestas permite optimizar el tiempo clínico de restauraciones directas con la máxima seguridad y calidad. Presentando baja tensión de curado y gran profundidad de curado, las resinas de viscosidad regular o fluida son perfectas para restauraciones extensas en dientes posteriores.

APS Ventajas

- Resina compuesta fluida para la obturación en bloque de dientes posteriores.
- Mayor profundidad de curado hasta 4 mm.
- Baja tensión de contracción.

Consistencia y tixotropía ideales que evitan escurrimiento excesivo

Con viscosidad ideal y efecto antigravidad, Opus Bulk Fill Flow APS es un composite de inserción única, baja tensión de contracción al curar, usado para base o sustituto de dentina en dientes posteriores. También es caracterizada por la capacidad de autonivelado, que permite adaptación perfecta del material en los márgenes del área a ser restaurada. Opus Bulk Fill Flow APS producida por FGM es exclusiva por contar con una acción antigravidad, la cual permite el uso en dientes superiores, sin escurrir, y puede ser esculpida normalmente. La carga esférica es uno de los diferenciales de esta resina y la tecnología bulk fill posibilita trabajar cada incremento hasta 4 mm de espesor, necesitando el recubrimiento con una capa de resina restauradora (Bulk Fill o no), pudiendo ser dentina y esmalte o unicromática.

Formatos del producto

Contenido: 1 jeringa con 2g, en los colores A1, A2 o A3.



3+1

Sin cargo

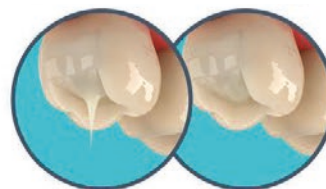

Viscosidad inteligente:
Efecto reológico autonivelante y antigravidad

Ofertas del producto

REF.	DESCRIPCIÓN	P.V.P.	OFERTA
232141	OPUS B FILL FLOW APS A1 2G - REFIL	36,90 €	3+1
232142	OPUS B FILL FLOW APS A2 2G - REFIL	36,90 €	3+1
232143	OPUS B FILL FLOW APS A3 2G - REFIL	36,90 €	3+1



OPUS BULK FILL APS

CE 2797

Resina compuesta para relleno único de dientes posteriores.

 Restauraciones en 1/4 del tiempo.*

RELLENE TODOS LOS REQUISITOS DE UNA RESTAURACIÓN PERFECTA.



TAMBIÉN DISPONIBLE EN CÁPSULAS

Indicaciones del producto



Baja tensión de contracción.



Dispensa resina de cobertura: restauración completa con una única resina.

Restauraciones directas en dientes posteriores (permanentes y deciduos) en incrementos de hasta 5 mm, incluso superficie oclusal.

- Base de restauraciones directas.
- Reparación de pequeños defectos de esmalte.
- Reparación de materiales temporales en acrílico y resina.

APS Ventajas

- Mayor profundidad de curado - hasta 5 mm.
- Más tiempo de trabajo para escultura: estabilidad bajo luz ambiente y del reflector.
- Mayor opacidad tras el curado.



No curado



Curado

Caso Clínico

Prof. Dr. Rodrigo Reis

Asociación de resinas con tecnología APS Bulk Fill.

"Mayor tiempo de trabajo bajo campo iluminado, permitiendo escultura y remoción de excesos indeseables"



Inicial



Final

Formatos del producto

Contenido: 1 jeringa con 4g, en los colores A1, A2 o A3.

3+1

Sin cargo



Contenido: 1 caja con 20 cap. x 0,2 g, en los colores A1, A2 o A3.

3+1

Sin cargo



Ofertas del producto

REF.	DESCRIPCIÓN	P.V.P.	OFERTA
232138	OPUS BULK FILL APS A1 Jer. 4G	42,12 €	3+1
232139	OPUS BULK FILL APS A2 Jer. 4G	42,12 €	3+1
232140	OPUS BULK FILL APS A3 Jer. 4G	42,12 €	3+1

REF.	DESCRIPCIÓN	P.V.P.	OFERTA
232393	OPUS BULK FILL APS A1 CAPS. (20 X 0,2 G)	42,12 €	3+1
232394	OPUS BULK FILL APS A2 CAPS. (20 X 0,2 G)	42,12 €	3+1
232395	OPUS BULK FILL APS A3 CAPS. (20 X 0,2 G)	42,12 €	3+1

CE
2797

ambar APS

+ de 390 aplicaciones por envase

Sistema adhesivo fotocurable en dos pasos para técnica de grabado total, para esmalte y dentina.

Mayor resistencia y duración en la adhesión



Aspecto incoloro.



Adhesión duradera
a largo plazo.



El adhesivo es ideal para aplicación en regiones de difícil acceso, como restauraciones en dientes inferiores o próximas a la encía.

APS



*Aspecto incoloro
de Ambar APS

Foto: Prof. Dr. Javier Lemmo

Adhesivos

CE
2797

ambar

UNIVERSAL

APS



Sistema adhesivo universal y fotocurable para esmalte y dentina, con alto rendimiento en dentina húmeda

Excelente rendimiento en dentina húmeda



Indicaciones del producto

 **Todas las calidades de Ambar APS aún más potencializadas.**



Elevada adhesión en diferentes modos de aplicación: grabado ácido total, selectivo en esmalte y autograbante.

 Adhesión a diferentes tipos de superficie: metales, cerámicas, composites y postes de fibra de vidrio.



Versatilidad con mínima sensibilidad.



Aspecto incoloro.

APS Ventajas

- Puede ser utilizado en tres formas de grabado: grabado total, grabado selectivo y autograbado.
- Todas las clases de restauraciones directas con composites (clases I, II, III, IV y V).
- Cementación adhesiva de postes de fibra de vidrio, coronas, carillas, inlays y onlays.
- Restauraciones indirectas (inlays y onlays en cerámicas, resina y metales).
- Excelente rendimiento en cualquier nivel de humedad dentinaria.
- Mayor estética. Aspecto incoloro.
- Reparaciones intraorales.

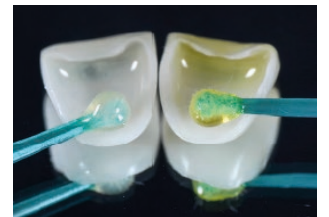

EL MÁS INDICADO PARA APLICACIÓN INTRA-CANAL

- Altos índices de adhesión en la región intra-canal.
- Mejor polimerización incluso en la región apical.
- Mayor compatibilidad con cementos duales.



MDP Potencializado: aumento de la resistencia a la adhesión y mejora de la estabilidad de la película adhesiva.

Formatos del producto



Refill

Contenido: 1 frasco (primer + adhesivo) con 5 ml.

~~67,60€~~

52,05€

Ofertas del producto

REF.	DESCRIPCIÓN	P.V.P.	OFERTA
232135	AMBAR UNIVERSAL APS 5 ML	6760 €	52,05 €

Adhesivos

CE
2797

Ambar

APS

Sistema adhesivo fotocurable en dos pasos para técnica de grabado total, para esmalte y dentina.

Mayor resistencia y duración en la adhesión

Indicaciones del producto

- Todas las clases de restauraciones directas con composites (clases I, II, III, IV y V).
- Restauraciones indirectas (inlays y onlays) en cerámicas, resina y metales.
- Cementación adhesiva de postes prefabricados, coronas, carillas, inlays y onlays.
- Reparaciones intraorales.



Aspecto incoloro.



Adhesión duradera a largo plazo.

Aumento de la adhesión al esmalte, dentina sana y afectada por caries

Formación de película adhesiva más resistente.

Alto grado de conversión.

Menor índice de infiltración marginal.

Durabilidad en la unión

APS Ventajas del producto

- Excelente rendimiento en cualquier nivel de humedad dentinaria.
- Mayor estética por su aspecto incoloro.
- Elevado nivel de adhesión permanece aún en dentina y esmalte húmedo.
- El sistema APS garantiza una buena resistencia a la adhesión, independientemente del grado de humedad.
- A mayor grado de conversión, mayor la calidad de la estructura de la película adhesiva generada. Ambar APS presenta un alto grado de conversión también en dentina con mayor humedad.



~~48,90€~~

39,12€

Formatos del producto

Refill
Contenido: 1 envase (primer + adhesivo) con 6ml.

Ofertas del producto

REF.	DESCRIPCIÓN	P.V.P.	OFERTA
232134	AMBAR APS 6 ML	48,90 €	39,12 €

Agente grabador Condac37^{CE}

Ácido ortofosfórico al 37% para grabado de esmalte y dentina.

Indicaciones del producto

Excelente consistencia: fácil aplicación, excelente tixotropía del lugar de aplicación.

Posee color diferenciado: facilita el control de la aplicación.

Buena afinidad con agua: fácil retirada.

Ofertas del producto

Repuesto: 3 jeringas con 2,5ml cada una y puntas.

REF.	DESCRIPCIÓN	P.V.P.	OFERTA
232224	CONDAC 37% - JUMBO	10,30 €	7,92 €
232223	CONDAC 37% - 3 JERINGAS	10,30 €	7,92 €

~~10,30€~~

7,92€





Whiteness HP Automixx

Blanqueamiento de clínica en base
a peróxido de hidrógeno al 35%

**EL AUTOMEZCLA
MÁS COMPLETO,
PRÁCTICO Y SEGURO
DEL MERCADO.**



MÁS DE
6.000
BLANQUEAMIENTOS
Whiteness
AL DÍA EN TODO
EL MUNDO



whiteness HP AutoMixx

Blanqueamiento para Clínica



Blanqueamiento de clínica en base a peróxido de hidrógeno al 35%

Indicaciones del producto

4 Alto rendimiento: rinde hasta 4 aplicaciones (arcadas superior e inferior).

Mezcla automática de las fases con excelente consistencia.

Ca Presencia de Calcio: acción remineralizante.

⚡ Bloqueador de calor: evita el calentamiento dental que puede producirse al utilizar lámparas de blanqueamiento.

1 Aplicación única por sesión: se puede mantener el contacto con los dientes hasta 50 minutos sin que sea necesario su cambio.

La versión 6% viene con un pincel en la punta.



Kit 35%

Contenido: 1 jeringa de cuerpo doble con 5g de gel, 1 Top dam con 2g, 1 neutralizante de 2g y puntas de automezcla.

69,00€
2+1



Refill 35%

Contenido: 1 jeringa de cuerpo doble con 2g de gel, 1 Top dam con 2g, y puntas de automezcla.

39,00€
2+1



Lámpara White Smile

910,00€

GRATIS Referencias: 232573C, 232214C y 232202C



Mini Kit 6%

Contenido: 1 jeringa de cuerpo doble con 4g de gel, 1 Top dam con 2g, y puntas de automezcla.

54,00€
2+1



Gratis
2 uds.



Ofertas del producto

REF.	DESCRIPCIÓN	P.V.P.	OFERTA
232572	WHITENESS HP per hidrogeno 35% automix kit 5 g	69,00 €	2+1
232573	BLANQUEAMIENTO WHITENESS HP 35% automix kit 2 g	39,00 €	2+1
232219	WHITENESS HP AUTOMIXX 6% COSMÉTICO MINI KIT	54,00 €	2+1

REF.	DESCRIPCIÓN	P.V.P.	OFERTA
060179	LÁMPARA SMILE WHITE	910,00€	
232573C	BLANQUEAMIENTO WHITENESS HP 35% automix kit 2g	39,00 €	GRATIS x 2
232214C	WHITENESS PERFECT KIT 16% - KIT COSMÉTICO	55,00 €	GRATIS
232202C	DESENSIBILIZANTE KF 2%	14,00 €	GRATIS

whiteness HP AutoMixx

WHITENESS PERFECT



**UN NUEVO AÑO.
NUEVAS EXPECTATIVAS.
PERO EL LIDERAZGO
Y ESTÉTICA DE
WHITENESS PERFECT
SON INIGUALABLES.**

**GALARDONADO
POR TERCER AÑO
CONSECUTIVO
COMO EL MEJOR
BLANQUEADOR
CASERO EN EEUU
POR DENTAL
ADVISOR.**

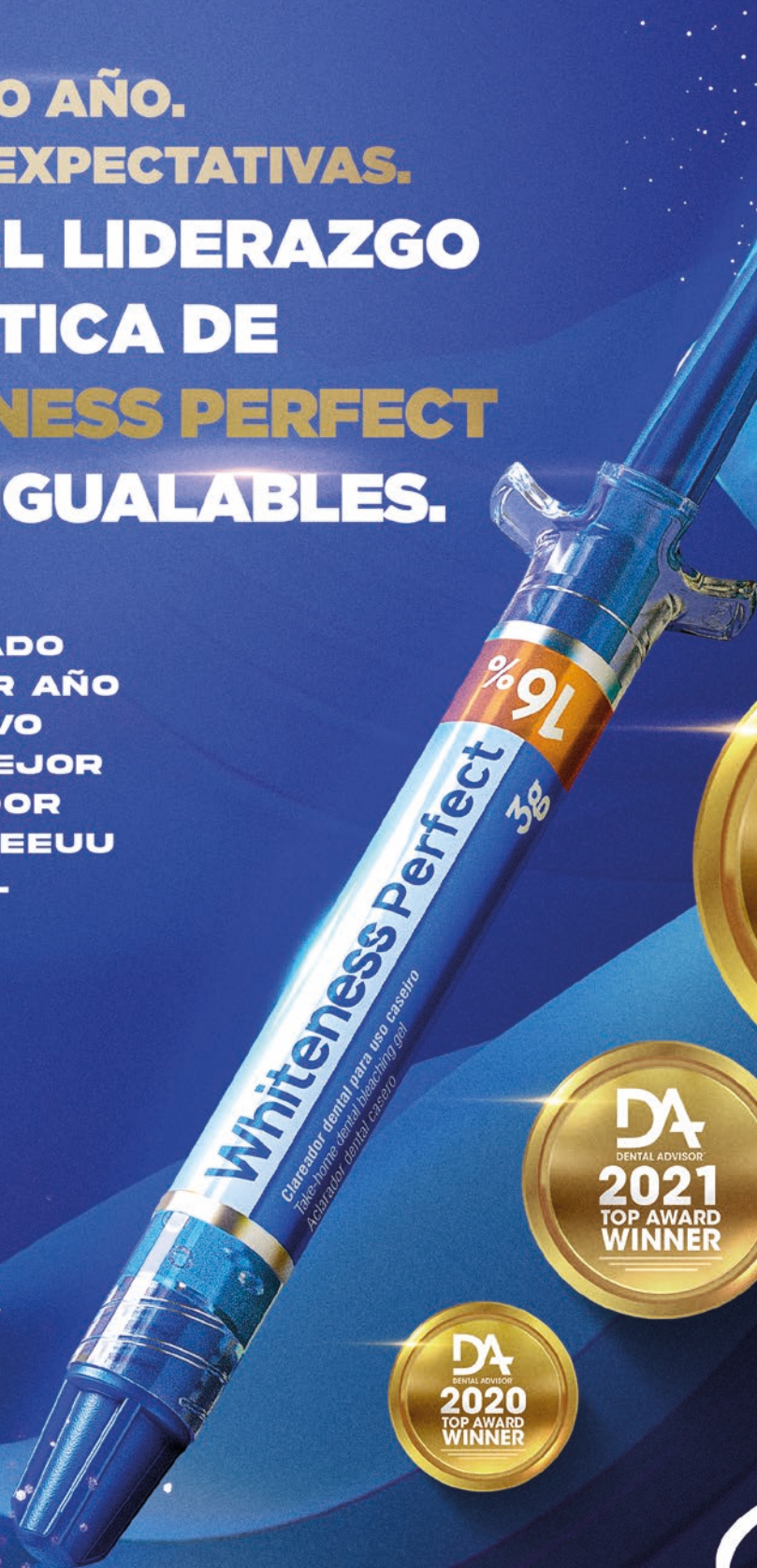

FGM
DENTAL
GROUP

WHITENESS PERFECT

EL MEJOR BLANQUEADOR DE USO CASERO EN EEUU POR TERCER AÑO CONSECUTIVO.



Blanqueamiento en casa

Whiteness Perfect | N°1

Peróxido de carbamida al 10% y 16%



Presente en más de 100 países.



Certificado de notificación cosmética europea - Unión Europea*



Caso Clínico

Dientes con manchas por tetraciclina

Autor: Dr. João Cardoso Ferreira

Procedimiento realizado: Blanqueamiento casero con Whiteness Perfect al 10%.

Evaluación clínica: Dientes con manchado resistente de tetraciclina, que afectan directamente la autoestima del paciente. Para resolución del caso, se realizó tratamiento blanqueador casero con Whiteness Perfect al 10%, cuyo tratamiento duró 6 meses.



Formatos de Venta

Kit 10% y 16%



55,00€
ud
3+1

Multipack Box



~~375,00€~~
299,03€

+ Solicita aquí



Contenido: 5 jeringas con 3g de gel cada una (15g de gel en el kit), 2 planchas para férula, porta-férulas y puntas.

Contenido: 50 jeringas con 3g de gel, embaladas individualmente, en la concentración 10% o 16%.

Ventajas

- Blanqueamiento desensibilizante con nitrato de potasio y fluoruro.
- Posee un alto nivel de agua manteniendo los dientes hidratados y reduciendo el riesgo de sensibilidad.
- Con una jeringa de 3g obtenemos hasta 9 aplicaciones.
- Máxima seguridad, con un pH próximo al neutro.
- Máxima efectividad en dos concentraciones 10% y 16%.
- Su tiempo de uso recomendado es de 3 o 4 horas al día o uso nocturno.

Indicaciones del producto

10%

• Pacientes con pigmentación suave a moderada y mayor propensión a la hipersensibilidad dental.

16%

• Pacientes con pigmentación moderada, menor hipersensibilidad y deseo de mayor rapidez en el blanqueamiento dental.

Ofertas del producto

REF.	DESCRIPCIÓN	P.V.P.	OFERTA
232213	WHITENESS PERFECT KIT 10% - KIT COSMÉTICO	55,00 €	3+1
232214	WHITENESS PERFECT KIT 16% - KIT COSMÉTICO	55,00 €	3+1
232215	WHITENESS PERFECT 10% - MULTIPACK BOX COSMÉTICO	375,00 €	299,03 €
232216	WHITENESS PERFECT 16% - MULTIPACK BOX COSMÉTICO	375,00 €	299,03 €



Blanqueamiento
para casa de acción rápida

White Class

Peróxido de hidrogeno al 6%



Certificado de notificación
cosmética europea -
Unión Europea*



**Dientes más blancos con menor
tiempo de uso diario**

Indicaciones del producto

Blanqueamiento para casa con nitrato de potasio y fluor.
Contiene calcio para prevenir la desmineralización.
Menor tiempo de uso diario: 6% : 1h30' al día

 Mejor pack desensibilizante:
· Nitrato de Potasio.
· Flúor.

 Presencia de Calcio:
previene la desmineralización

 **MEJOR TIEMPO DE USO DIARIO:**
6%: 1 hora y 30 minutos al día.



El resultado fue fantástico. Fue posible blanquear los dientes del paciente en muy poco tiempo con mucho confort. White Class es seguramente una excelente opción para el blanqueamiento casero.

Prof. Dr. Fabio Sene

Doctorado en odontología estética y restauradora - Universidad de São Paulo (USP) - Bauru - Brasil.

TESTIMONIOS

White Class



Bulk 6%

Contenido: 50 jeringas con 3g de gel con 3g de gel, empacadas individualmente, en las concentraciones 6%, 7,5% o 10%.

~~375,00€~~
299,03€

Kit 6%

Contenido:
4 jeringas con 3g de gel cada una, 1 porta-férula, 1 neceser, 1 tarjeta próxima consulta y puntas.

57,00€

3+1



Ofertas del producto

REF.	DESCRIPCIÓN	P.V.P.	OFERTA
232217	WHITE CLASS 6% - KIT COSMÉTICO	57,00 €	3+1
232218	WHITE CLASS 6% Jer. 50 x 3 G	375,00 €	299,03 €

White Class

Accesorios para blanqueamientos

Whiteness RM^{CE}

Removedor de manchas dentales por microabrasión a base de ácido clorhídrico al 6% y carburo de silicio.

 Eficiencia: quita definitivamente las manchas dentales en esmalte.

 Listo para uso, no necesita manipulación.



Kit: 1 jeringa con 2g, 1 espátula y punteras.

REF.	DESCRIPCIÓN	P.V.P.	OFERTA
232212	WHITENESS RM	36,76 €	33,08 €

Desensibilize KF^{CE}

Desensibilizante a base de nitrato de potasio y fluoruro de sodio.

Oferta 3+1

 Nitrato de potasio + fluoruro de sodio: acción desensibilizante y remineralizante

 Gel incoloro: no interfiere en el blanqueamiento dental.

 Desensibilize KF 0,2%: puede ser entregado al paciente para aplicación casera en las férulas.

 Desensibilize KF 2%: uso exclusivo del dentista, para aplicación en clínica.

 Efectividad comprobada científicamente.



Presentación: 1 jeringa con 2,5g y puntas para las concentraciones 0,2% y la de 2%

REF.	DESCRIPCIÓN	P.V.P.	OFERTA
232202	DESENSIBILIZE KF 2%	14,00 €	3+1*
232203	DESENSIBILIZE KF 0,2%	14,00 €	3+1*

Acabado y pulido

Diamond excel^{CE}

Pasta diamantada de pulido universal a base de diamante micronizado.

 Pulido universal: puede ser utilizada con todos los materiales restauradores.

 Granulación ultrafina: 2 a 4 micrones.





Presentación: 1 jeringa con 2g y punta.

REF.	DESCRIPCIÓN	P.V.P.	OFERTA
232197	DIAMOND EXCEL 2G	13,90 €	10,60 €

Diamond^{CE}

Discos de fieltro para pulido. Sistema sencillo pop-on en su propio mandril incluido.

 Excelente pulido: para variadas superficies.

 Encaje rápido: mayor practicidad.

 Utilice con: pastas de pulido.



32,20€
Gratis
Diamond Excel 2G

Kit: 24 discos de fieltro con diámetros de 8 y/o 12mm.

REF.	DESCRIPCIÓN	P.V.P.	OFERTA
232198	DIAMOND FELTROS 8/12M 12	32,20 €	
232197	DIAMOND EXCEL 2G	13,90 €	GRATIS*

Diamond pro^{CE}

Discos para acabado y pre pulido.

 Excelente acabado y pre pulido: para variadas superficies.

 Encaje rápido: mayor practicidad.

 Sin partes metálicas: evita daños a la resina durante el pulido.

 Disponible en 4 granulaciones.

Repuesto: 56 discos de lija en las granulaciones: gruesa, media, fina y ultrafina con diámetros de 8 y/o 12 mm y 1 mandril.



~~67,00€~~
51,00€

REF.	DESCRIPCIÓN	P.V.P.	OFERTA
232199	DIAMOND PRO KIT 8/12 Discos 56 uds.	67,00 €	51,00 €

arcflex^{CE}

Retractor labial.

 Versatilidad: ayuda en diversos procedimientos clínicos.

 Autoclavable: dispositivo reutilizable y resistente a ciclos de esterilización.

 Alta flexibilidad: fácil inserción y retirada.



Presentación: Blister con 1 separador

REF.	DESCRIPCIÓN	P.V.P.	OFERTA
232204	ARCFLEX M	13,40 €	9,90 €
232205	ARCFLEX G	13,40 €	9,90 €

Top dam^{CE}

Resina fotocurable para aislamiento relativo de encía.

 Excelente poder de sellado.

 Resina resiliente: fácil aplicación y mayor confort.

 Fácil retirada: mayor practicidad.

Oferta 3+1

PROTECCIÓN Y SEGURIDAD



Repuesto: 1 jeringa con 2g y puntas, disponible en los colores: verde y azul.

REF.	DESCRIPCIÓN	P.V.P.	OFERTA
232200	TOP DAM AZUL 2G	24,00 €	3+1*
232201	TOP DAM VERDE 2G	24,00 €	3+1*

Cemento resinoso dual

Ailcem DUAL cemento

CE
2797



Alta radiopacidad

Cemento definitivo de fraguado dual, para la cementación de coronas, puentes, pernos e incrustaciones. Ailcem Dual ha sido especialmente diseñado para la cementación de disilicato de litio, metal y zirconio.

Ailcem
cemento
DUAL



Preparación de las prótesis.



Grabado ácido.



Aplicación del adhesivo.



Cementación de las piezas protésicas.



Estado final.

Fuente: Dr. Maciel Jr.

Ofertas del producto

REF.	DESCRIPCIÓN	P.V.P.	OFERTA
Varios	ALLCEM BASE + CATALYST 5 GR A1, A2, A3, TRANS	66,70 €	51,25 €

~~66,70€~~
51,25€

Disponible en los colores:
A1, A2, A3 y transparente

Con sistema de fácil retirada de sobrante



Indicaciones del producto

- Curado dual: curado aún en la ausencia de luz.
- Forma de presentación: jeringa de automezcla.
- Adecuada adhesión a la dentina intrarradicular.
- Elevada resistencia al desgaste.

Agente grabador

Condac porcelana

Ácido fluorhídrico al 10% para grabado de porcelana.

Indicaciones del producto

- Buena afinidad con agua: fácil retirada.
- Posee color diferenciado: facilita el control de la aplicación.
- Excelente consistencia: fácil aplicación, no escurre del lugar de aplicación.



Oferta del producto



Refill: 1 jeringa con 2,5ml y puntas.

REF.	DESCRIPCIÓN	P.V.P.	OFERTA
232225	CONDAC PORCELANA 10%	14,10 €	10,80 €

~~14,10€~~
10,80€

Cementación Allcem CORE ^{CE 2797}

Indicaciones del producto

 Curado dual: curado aun en la ausencia de luz.  Radiopacidad.

 Practicidad de uso: el uso de la punta intracanal posibilita una cementación más uniforme y sin burbujas.

~~69,90€~~

49,98€



Cemento de resina dual para cementación y confección del muñón

3.1

Producto 3 en 1; indicado para:

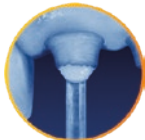

Cementación de poste



Confección del muñón



Cementación de la corona

Ofertas del producto

REF.	DESCRIPCIÓN	P.V.P.	OFERTA
Varias	ALLCEM CORE 6 GR A1, A2, A3, OPAQUE PEARL	69,90 €	49,98 €

EL TRIO IDEAL PARA UNA RESTAURACIÓN PERFECTA

Whitepost se adapta perfectamente para una mayor estabilidad a su restauración. Con Ambar APS la longevidad de la unión es garantizada porque contiene MDP y además la tecnología APS, que proporciona excelente adhesión en cualquier nivel de humedad dentinaria. Finalizando ese trio, Allcem Core que garantiza una fijación resistente para el procedimiento.

Resultados excelentes con garantía de longevidad.



WHITEPOST DC y DC-E

- Se adaptan perfectamente al canal.

AMBAR APS

- Garantiza longevidad de unión.
- Alto grado de conversión incluso en el tercio apical.

ALLCEM CORE

- Proporciona resistencia a la restauración.

FGM
DENTAL GROUP

25
YEARS

Postes de fibra de vidrio

Whitepost

CE
2197



Postes de fibra de vidrio y resina epoxi de alta resistencia mecánica que actúa como refuerzo intrarradicular de la estructura dental y promueve retención para el material restaurador definitivo o núcleo de relleno.

Se adapta perfectamente al conducto, a tu técnica y a ti



Indicaciones del producto

Refuerzo intrarradicular de la estructura dental y anclaje

para material de restauración definitivo o reconstrucción de muñones de dientes anteriores y posteriores.

- Pernos cónicos de fibra de vidrio con resina de composite.
- Módulo de flexibilidad similar al diente natural.
- Dos opciones de diámetro coronal (mismo diámetro apical) para una mejor adaptación.
- Guía de diámetros por tamaño.
- Capacidad de transmitir la luz para polimerización en zona apical.
- Excelente translucidez: poste con alta capacidad estética
- Excelente conductividad de luz: ayuda en el fotocurado del cemento y adhesivo.
- Doble conicidad: mejor adaptación al conducto sin necesidad de mayor desgaste de estructura dental
- Radiopacidad.

Dimensiones y grosores

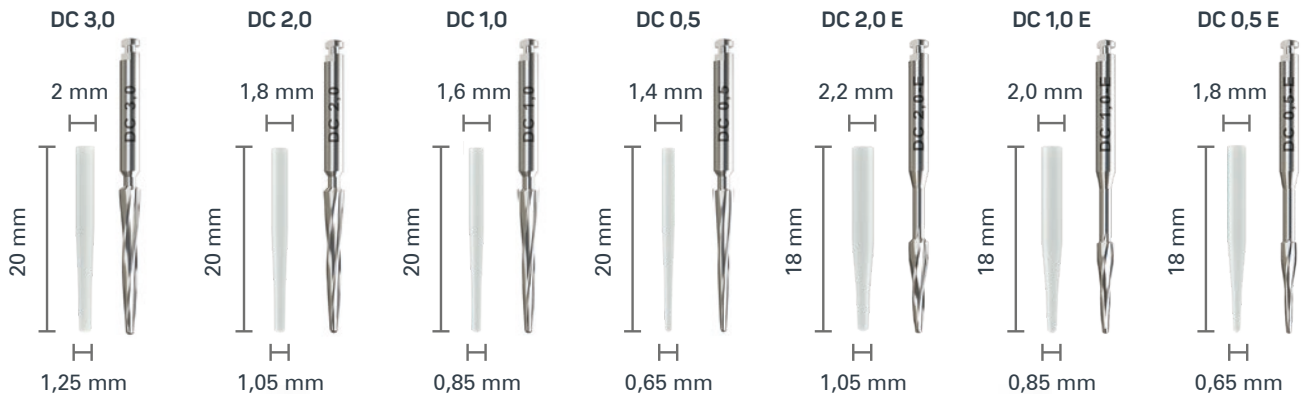

DC 0,5, DC-E 0,5, DC 1, DC-E 1 y DC-E2
Contenido Kit: 5 postes de cada tamaño (totalizando 25 postes), respectivas fresas y guía para selección de postes.

DC-E 0,5, DC-E 1 y DC-E 2
Contenido intro: 5 postes del mismo tamaño y respectiva fresa.
Contenido refil: 5 postes del mismo tamaño.

DC 0,5, DC 1, DC 2, DC 3 y DC-E2
Contenido Kit: 5 postes de cada tamaño (totalizando 25 postes), respectivas fresas y guía para selección de postes.

DC 0,5, DC 1, DC 2 y DC 3
Contenido intro: 5 postes del mismo tamaño y respectiva fresa.
Contenido refil: 5 postes del mismo tamaño.

Ofertas del producto

REF.	DESCRIPCIÓN	P.V.P.	OFERTA
232121	WHITE POST DC KIT 25 uds.	297,30 €	237,84 €
232122	WHITE POST DC 0,5 INTRO	77,80 €	3+1
232123	WHITE POST DC 1 INTRO	77,80 €	3+1
232124	WHITE POST DC 2 INTRO	77,80 €	3+1
232125	WHITE POST DC 0,5 REFIL	50,40 €	3+1
232126	WHITE POST DC 1 REFIL	50,40 €	3+1
232127	WHITE POST DC 2 REFIL	50,40 €	3+1

Kit ~~297,30€~~

237,84€



Intro **77,80€**

3+1*

Refil **50,40€**

3+1*

REF.	DESCRIPCIÓN	P.V.P.	OFERTA
232129	WHITE POST DC E KIT 25 UN	297,30 €	237,84 €
232130	WHITE POST DC E 0,5 INTRO	77,80 €	3+1
232131	WHITE POST DC E 0,5 REFIL	50,40 €	3+1
232132	WHITE POST DC E 1 REFIL	50,40 €	3+1
232128	WHITE POST DC E 3 REFIL	50,40 €	3+1

*A elegir entre cualquiera de los modelos entre DC y DC E, el producto sin cargo será el de menor valor.

Resina bisacrílica

Primma^{art}

Resistente,
Estética y
Económica

La resina bisacrílica
que va a sorprenderle



Indicaciones del producto

Composite autocurable a base de metacrilato, que ofrece más estética, resistencia y facilidad en la confección de provisionales de corta y larga duración y mockups.



Más resistencia:
a rotura y desgaste.



Más estética:
alto brillo y fácil pulido.



Puntera económica: reduce en hasta
el 40% el desperdicio de material.

Composite seguro para uso en dientes vitales

Cuanto menor es la energía liberada por la reacción de polimerización, menor es la cantidad de calor producido, disminuyendo la posibilidad de causar sensibilidad, proporcionando así mayor comodidad al paciente.

• Rebasado de estructuras prefabricadas en composite, policarbonato o metal.

• Procedimientos provisionales: inlays, onlays, coronas, carillas y puentes.

• Piezas provisionales sobre implantes.
• Mock-ups.
• Provisionales a largo plazo.



Prof. Dr. Marcelo Chain

"Muy bueno y adecuado tiempo de trabajo, excelente color, dureza de superficie muy buena, probé en la boca y sentí resistencia mecánica, generalmente los bisacrílicos sólo adquieren esa resistencia después de horas. Excelente fluidez, no sobrecalienta. Felicitaciones, excelente material"

TESTIMONIOS

Cartucho en la proporción 1:1

Cartucho compatible con pistola universal.
No hace falta comprar pistola específica.



~~89,20€~~
68,59€

Contenido: Cartucho con 75g y
10 puntas de automezcla.

Jeringa de cuerpo doble

La jeringa de cuerpo doble es ideal para el profesional que utiliza en pequeñas dosis, siendo una opción económicamente más ventajosa.



~~19,10€~~
14,69€

Contenido: 1 jeringa de cuerpo doble
con 7g y 5 puntas de automezcla.

Ahorro de material

Puntas de automezcla que hacen la mezcla con excelente homogeneización y reduce en hasta el 40% el desperdicio de material comparado a las puntas de mezcla convencionales, posibilitándole al profesional mayor rendimiento y ahorro en sus procedimientos.

Ofertas del producto

Disponible en los colores: A1, A2, A3, B1 y BLEACH.

REF.	DESCRIPCIÓN	P.V.P.	OFERTA
232227	PRIMMA ART A1 75G	89,20 €	68,59 €
232231	PRIMMA ART A2 75G	89,20 €	68,59 €
232230	PRIMMA ART A3 75G	89,20 €	68,59 €
232232	PRIMMA ART B1 75G	89,20 €	68,59 €
232236	PRIMMA ART BLEACH 75G	89,20 €	68,59 €

REF.	DESCRIPCIÓN	P.V.P.	OFERTA
232229	PRIMMA ART A1 7G	19,10 €	14,69 €
232228	PRIMMA ART A2 7G	19,10 €	14,69 €
232226	PRIMMA ART A3 7G	19,10 €	14,69 €
232233	PRIMMA ART B1 7G	19,10 €	14,69 €
232237	PRIMMA ART BLEACH 7G	19,10 €	14,69 €

Orthocem

CE
2797

Ortodoncia
Cemento para brackets



Indicaciones del producto

- Fuerza adhesiva: evita fallos durante el tratamiento y facilita la retirada del bracket al final del mismo.
- Estética: capacidad de resistir a la variación de color a lo largo del tiempo, sin comprometer la estética de la sonrisa.
- Excelente consistencia: fácil aplicación sobre brackets y eliminación de excesos.

Aplicación del producto



Grabado ácido con Condac 37% en las áreas donde se cementarán los brackets.



Aplicación del adhesivo Ambar APS.

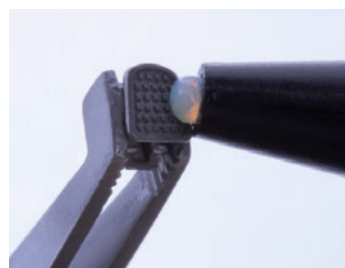

Aplicación de cemento Orthocem sobre el soporte del bracket.

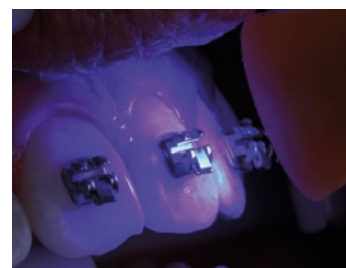

Curado del cemento ortodóntico.

Ofertas del producto

Contenido:

1 jeringa con 4g y 1 jeringa de Condac 37 con 2,5ml y puntas.

REF.	DESCRIPCIÓN	P.V.P.	OFERTA
232136	ORTHOCEM	44,50 €	29,99 €

Refill



~~44,50€~~
29,99€

Ortho Bite

CE
2797

Resina fotocurable para desoclusión y cementación de bandas.

Indicaciones del producto

- Sistema autoadhesivo: requiere solamente grabado ácido previo.
- Alta resistencia mecánica y adhesiva: durabilidad de la cementación o levante de mordida.
- Autonivelante: facilidad de aplicación.
- Elevada suavidad: mayor confort para el paciente.



~~61,40€~~
33,00€

Ofertas del producto

REF.	DESCRIPCIÓN	P.V.P.	OFERTA
232137	ORTHO BITE BLUE	61,40 €	33,00 €



¡El primer Market Place con optimizador de compra online para el sector dental!

¡DESCÚBRELO ANTES QUE NADIE Y
RECIBE REGALO DE BIENVENIDA!



La libertad de comprar
con tus reglas y tus principios
en un único lugar.

www.owico.es

FORMACIÓN AM&D



Infórmate del
Programa de
Cursos FGM
ENTRA AQUI



¡Comienza ya a gestionar tu clínica dental ahorrando tiempo y dinero!

¡PRUEBA GRATIS y sin
compromiso de permanencia!

SOLICITA
ACCESO



Tel.: +34 900 801 919
hola@softwaredentajulia.com
www.softwaredentajulia.com

Júlia[®]
Software Dental

Consulta a nuestros promotores quien
es el distribuidor de tu zona FGM.

Catálogo distribuido por:



Zona Centro y Ciudad Real

Arturo Valls

+34 682 813 665

arturo.valls@americadent.com



Levante, Baleares, Albacete y Murcia

Helena Valiente

+34 630 616 677

helenavaliente@americadent.com



Cataluña y Aragón

Adam Núñez

+34 650 250 041

adam.nunez@americadent.com



Zona Norte, Castilla León, Andalucía y Canarias

Lucas Sarabia Bannatyne

+34 669 565 968

lucas.sarabia@americadent.com

Síguenos en Redes Sociales

americanmyd

American M&D

AmericanMyD

Vers. | - 10/2022

Somosde
g r u p o[®]
kalma

Productos, Tecnología, Asesoramiento y Formación Dental

Síguenos en

Grupo Kalma se reserva el derecho de modificar los precios publicados en las revistas a lo largo de la vigencia de la misma.
Esta revista tiene contenido dirigido únicamente al Profesional Sanitario.

De conformidad con la legislación de protección de datos, le informamos de que sus datos son utilizados por el Grupo Kalma para cumplir con la relación contractual existente con Ud., así como para mantenerle informado de las actividades del Grupo (puede conocer la identidad del resto de empresas del Grupo, en la web www.grupokalma.es), amparándose Grupo Kalma en la ejecución del contrato existente entre las partes. De igual manera, le informamos de que el resto de empresas del grupo podrá tratar sus datos con las mismas finalidades en su propio interés y en el interés legítimo de la empresa. Asimismo, le informamos de que sus datos serán conservados mientras se mantenga la relación contractual con Ud., mientras Ud. no ejercite la supresión u oposición a sus datos, y mientras persistan las obligaciones legales que afecten a Grupo Kalma. Usted cuenta con los derechos de acceso, rectificación, supresión, oposición, limitación al tratamiento y portabilidad, respecto de sus datos de carácter personal, así como con la posibilidad de revocar su consentimiento, pudiéndolos ejercitar a través de e-mail a lodp@grupokalma.com. Para más información la política de privacidad en <http://grupokalma.es/politica-privacidad/>. Precios en euros y sin IVA. American M&D no se responsabiliza de los posibles errores tipográficos. Promociones no acumulables con otras ofertas existentes, ni en página web.