

REPOSO TEMPORAL DIALOGADO BAJO COMBADA HOLGURA DELIMITADA

Caso 1/ Valle verde de la montaña de Cuzco, Perú

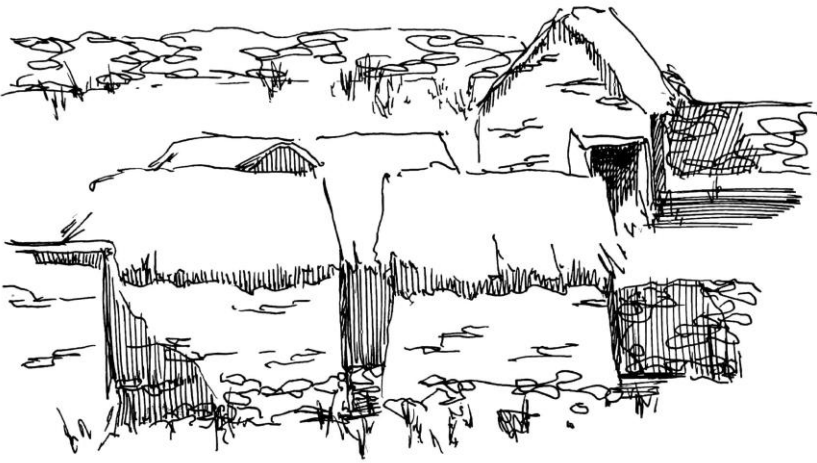

La casa o wasi fabricadas de materiales como la piedra, adobe y quincha, una de las más vistas, destaca su sencillez.(91)



LA CASA O WASI FABRICADAS DE MATERIALES COMO LA PIEDRA, ADOBE Y QUINCHA, UNA DE LAS MÁS VISTAS, DESTACA SU SENCILLEZ. 91.

EN LO PRÓXIMO SE PRESENTA LA DIMENSIÓN DE LA VIVIENDA, VIVIENDAS ESTRECHAMENTE PRÓXIMAS QUE CREAN EL VÍNCULO TERRITORIAL. 90.

En lo próximo se presencia la dimensión de la vivienda, viviendas estrechamente próximas que crean el **vínculo territorial**.(90)



LA RELACION TERRITORIAL SE EXPANDE FUERA DE LA VIVIENDA, DONDE SE REALIZAN PRÁCTICAS COMO LA AGRICULTURA Y GANADERÍA, CARACTERÍSTICAS PROPIAS DE LA CIVILIZACIÓN QUECHUA. 92.

La **relación territorial** se expande fuera de la vivienda, donde se realizan demás actividades como la agricultura y ganadería, características propias de la civilización quechua.(99)

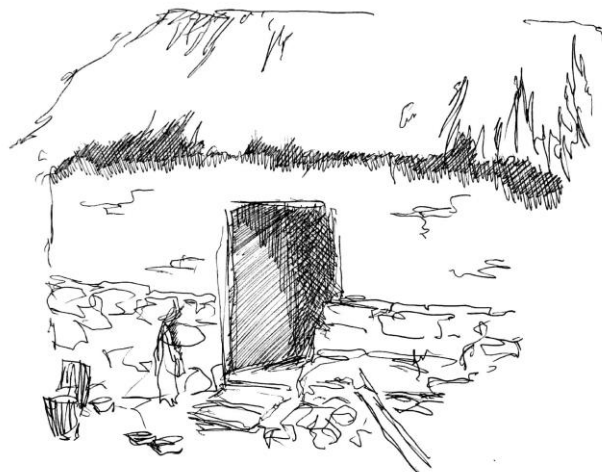

LA DIMENSIÓN DE LA VIVIENDA NO SE CONCEBE TAN SOLO EN EL INTERIOR, YA QUE ES TAMBIÉN EN EL EXTERIOR QUE SE DESARROLLAN ACTIVIDADES EN VINCULACIÓN CON LO QUE DENTRO OCURRE. 94.

La **dimensión de la vivienda** no se concibe tan solo en el interior, ya que es también en el exterior que se desarrollan actividades en vinculación con lo que dentro ocurre.(94)



En el interior existía una **amplitud** que se ofrecía en una **altura diagonal**, de gran espacialidad, se crea una libertad interior.(92)

EN EL INTERIOR EXISTÍA UNA AMPLITUD QUE SE OFRECÍA EN UNA ALTURA DIAGONAL, DE GRAN ESPACIALIDAD, SE CREA UNA LIBERTAD INTERIOR. 92.

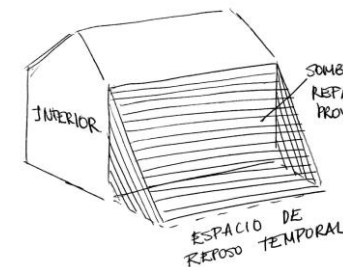

Casas sólidas construidas desde la sencillez, dan cobijo al refugio de familias, además, llegan a **habitarse** en **reposo temporal**, gracias a la sombra que proyectan.(93)

CASAS SÓLIDAS CONSTRUIDAS DESDE LA SENCILLEZ DAN COBIO AL REFUGIO DE FAMILIAS, ADEMÁS, LLEGAN A HABITARSE EN REPOSO TEMPORAL, GRACIAS A LA SOMBRA QUE PROYECTAN. 93.

Alrededor de la vivienda, se crea una **relación directa territorial** debido a su proximidad con el entorno, un entorno verde con un ecosistema que interactúa con el habitar.(100)



ALREDEDOR DE LA VIVIENDA, SE CREA UNA RELACION DIRECTA TERRITORIAL DEBIDO A SU PROXIMIDAD CON EL ENTORNO, UN ENTORNO VERDE CON UN ECOSISTEMA QUE INTERACTUA CON EL HABITAR. 100.

Difícilmente se identifica un límite interior y exterior de la vivienda, el **vínculo territorial** produce que el **habitar sea en ambos uno solo**.(110)

DIFÍCILMENTE SE IDENTIFICA UN LÍMITE INTERIOR Y EXTERIOR DE LA VIVIENDA, EL VÍNCULO TERRITORIAL PRODUCE QUE EL HABITAR SEA EN AMBOS UNO SOLO. 110.



EL VACÍO INTERIOR CORRESPONDE EN UNA ALTURA APROXIMADA A SER EL DOBLE DE UNA PERSONA PROMEDIO, POR LO CUAL EL INTERIOR ES **holgado**, gracias también a su largo y ancho. 113.

El **vacío interior** corresponde en una altura aproximada a ser el doble de una persona promedio, por lo cual el interior es **holgado**, gracias también a su largo y ancho.(113)



LAS DIMENSIONES DE LA VIVIENDA POSEEN UNA REITERADA SIMILITUD, ADEMAS ARQUITECTURA VERNÁCULA, CONSTRUIDAS CON SOLO MATERIALES DEL TERRITORIO ESTRECHANDO EL VÍNCULO AUN MÁS. 112.

Las dimensiones de la vivienda poseen una reiterada similitud, arquitectura vernácula, construidas con solo materiales del territorio estrechando el vínculo aún más.(112)



LA VIDA SE LLEVA A CABO INCLUSO DE MAYOR FORMA EN EL EXTERIOR, YA QUE EN ESTE SE DESARROLLAN MAYOR PARTE DE LAS ACTIVIDADES COTIDIANAS COMO LA GANADERÍA Y AGRICULTURA. 111.

La **vida** se lleva a cabo incluso de mayor forma en el exterior, ya que en este se desarrollan **mayor parte de las actividades** cotidianas como la ganadería y agricultura.(111)



LAS ACTIVIDADES LLEVADAS A CABO FUERA DE LA VIVIENDA CORROBORA QUE LA VIDA NO SOLO SUCEDE EN EL INTERIOR, SINO MÁS EN EL EXTERIOR, AL IGUAL QUE ES AHÍ, DONDE SE DESARROLLAN LA MAYOR PARTE DE CREENCIAS DE LA PROPIA CIVILIZACIÓN. 114.

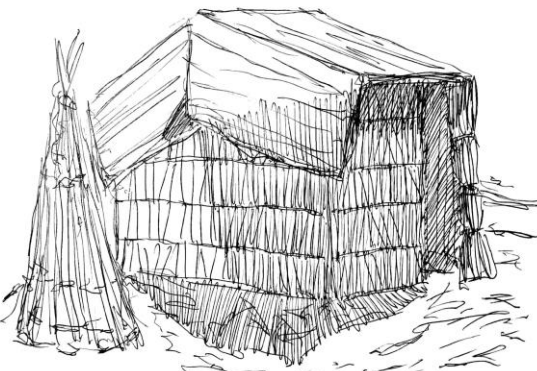

EL LUGAR DE ASENTAMIENTO IMPLICARÁ QUE LAS ACTIVIDADES COTIDIANAS Y EL USO DEL TERRITORIO SEA ESPECÍFICO EN CADA SECTOR. 115.

El **lugar de asentamiento** implicará que las actividades cotidianas y el uso del territorio sea específico en cada sector.(115)

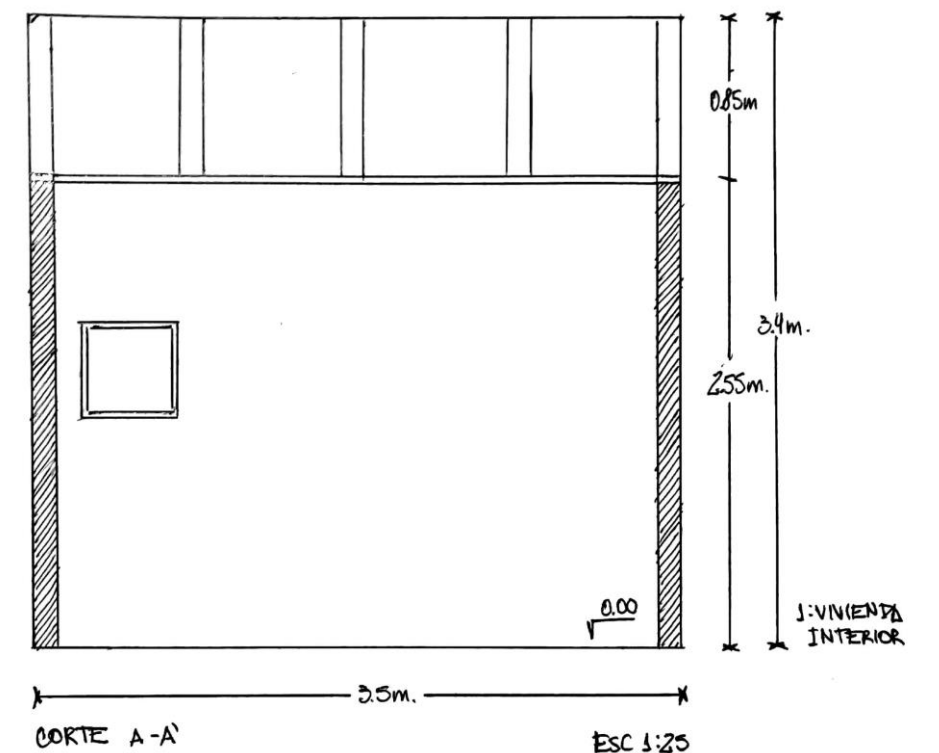
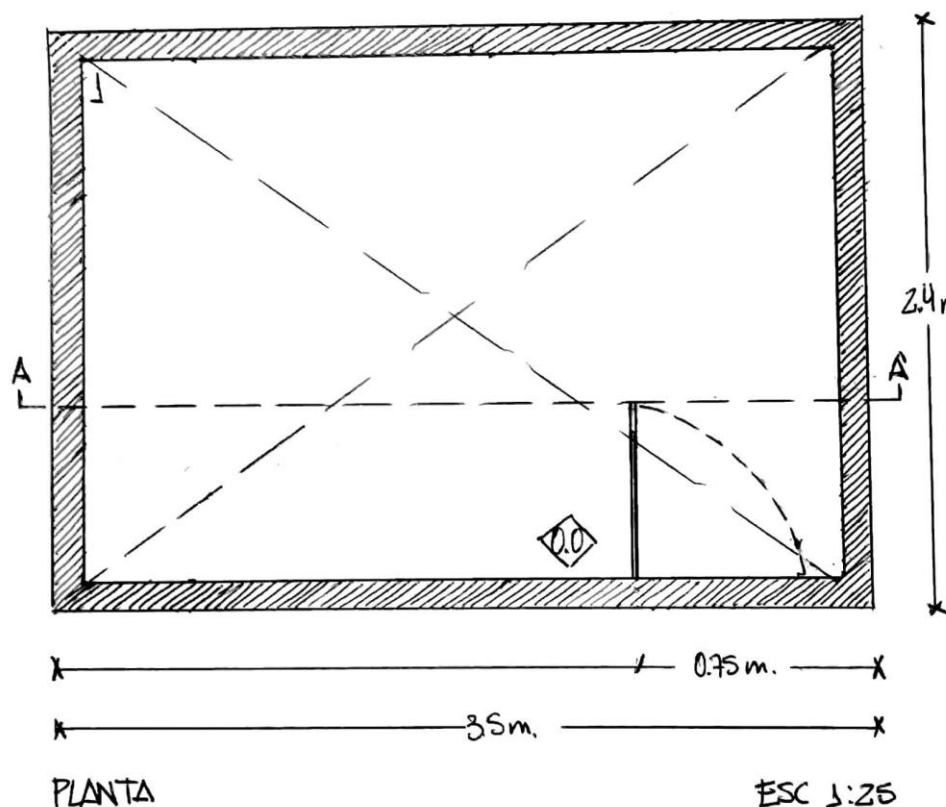

Caso 2/ Pueblos kichwa del río Napo, Perú - Ecuador

Existen variados tipos de casas, con un techo de mayor altura y en cierta elevación, el hogar se **relaciona** con el **territorio** y todo aquello que la rodea.(95)



EXISTEN VARIADOS TIPOS DE CASAS, CON UN TECHO DE MAYOR ALTURA Y EN CIERTA ELEVACION, PARA EL VINCULO DE RELACION CON EL TERRITORIO Y TODO AQUELLO QUE LA RODEA.

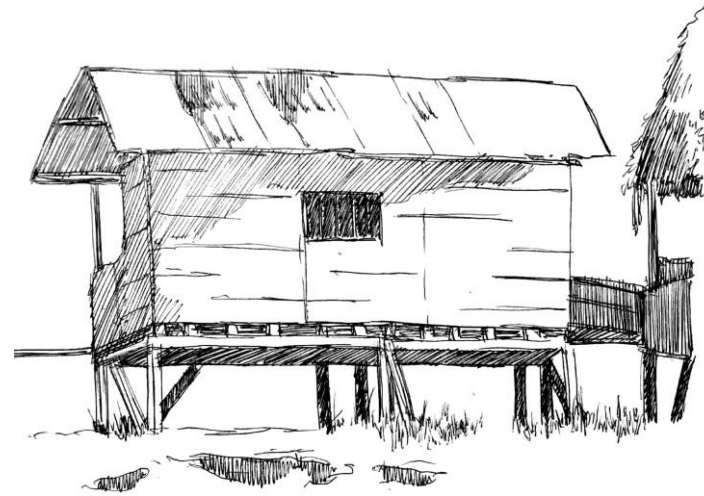

De forma exagerada se construye el interior, con gran altura puede formarse una segunda planta interna, siendo mas provechoso su vacío.(109)

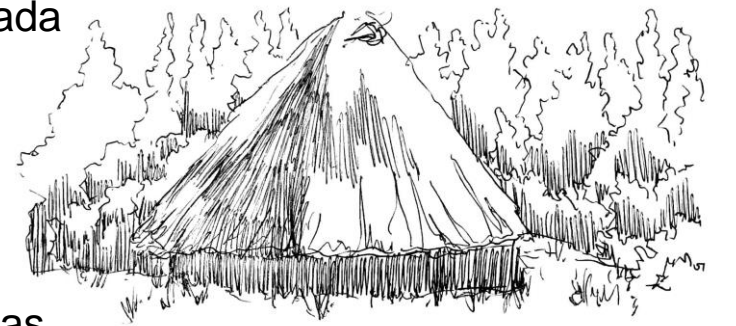

DE FORMA EXAGERADA SE CONSTRUYE EL INTERIOR, CON GRAN ALTURA PUEDE FORMARSE UNA SEGUNDA PLANTA INTERNA, SIENDO MAS PROVECHOSO SU VACIO.

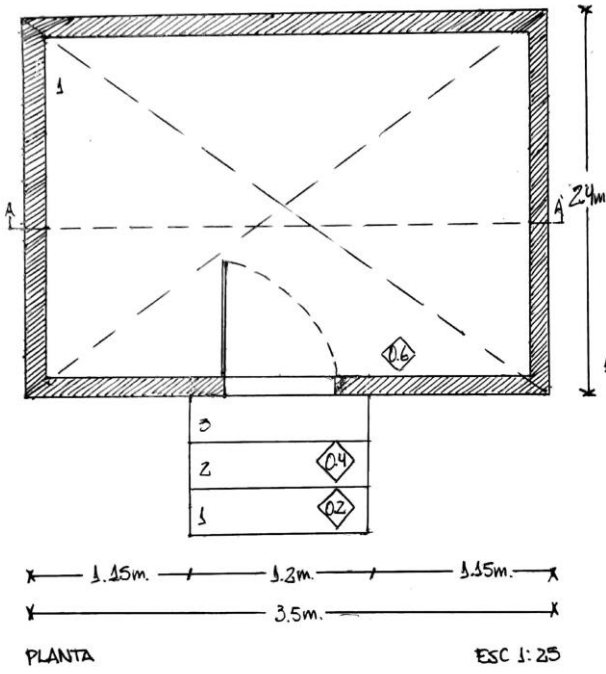
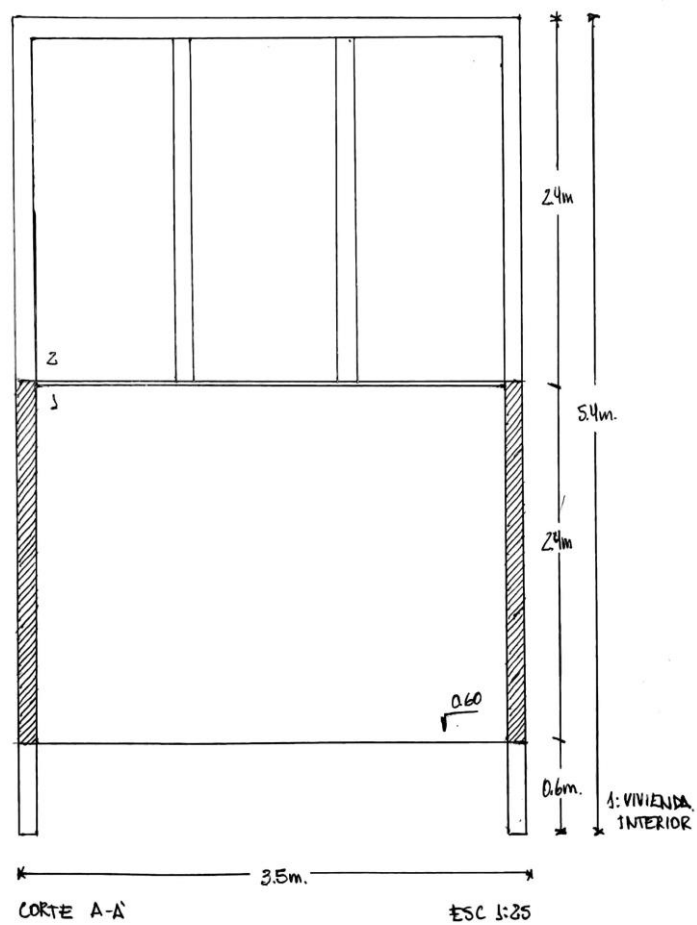

CASAS FABRICADAS DE MATERIALES MAS RESISTENTES, LLEGAN A CREAR UN INTERIOR AMPLIAMENTE ACOGEDOR, SE RELACIONA CON EL TERRITORIO Y OTRAS ADYACENTES.(97)

Casas fabricadas de materiales mas resistentes, llegan a crear un interior mayormente acogedor, se relaciona con el territorio y otras adyacentes.(97)



CON UN VOLUMEN DE CIELO MAYOR, DA UNA DIMENSION INTERIOR AMPLIA EN RELACION A UNA PRIMERA PLANTA.

Con un volumen de cielo mayor, da una **dimensión interior amplia** en relación a una primera planta.(98)

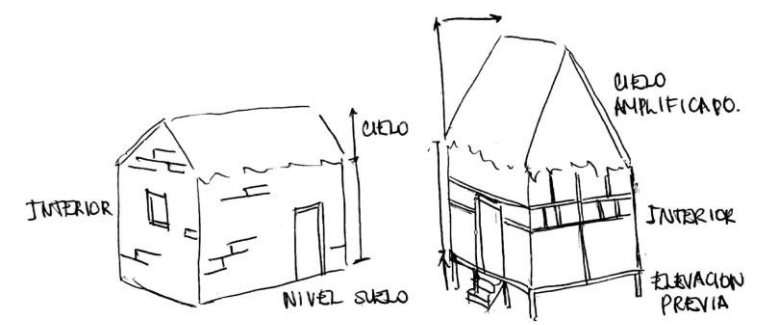

Caso 3/ Lamas, Perú

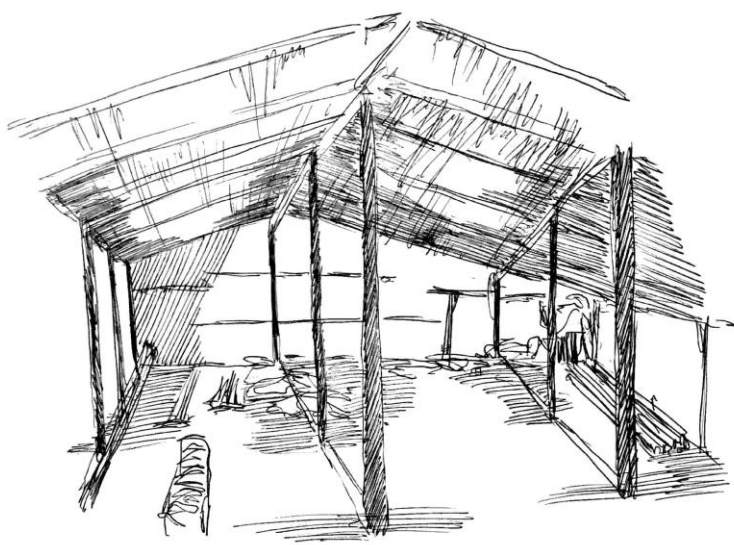

Uno de los interiores destaca la **amplitud**, siendo así, habitado en libertad para un número determinado de personas.(96)

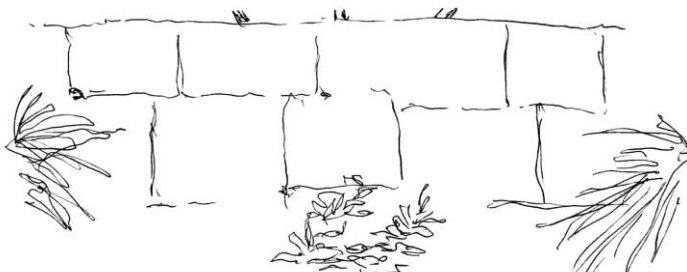

PROPIOS MATERIALES DE LA ZONA CREAN LA ARQUITECTURA QUE DA CABIDA AL CUERPO, MATERIALES DE GRAN RESISTENCIA Y UTILIDAD CREAN UN VACIO INTERIOR SUFICIENTEMENTE AMPLIO/HOLGADO.

Propios materiales de la zona crean la arquitectura que da cabida al cuerpo, materiales de gran resistencia y utilidad crean un **vacío interior amplio/holgado**.(102)

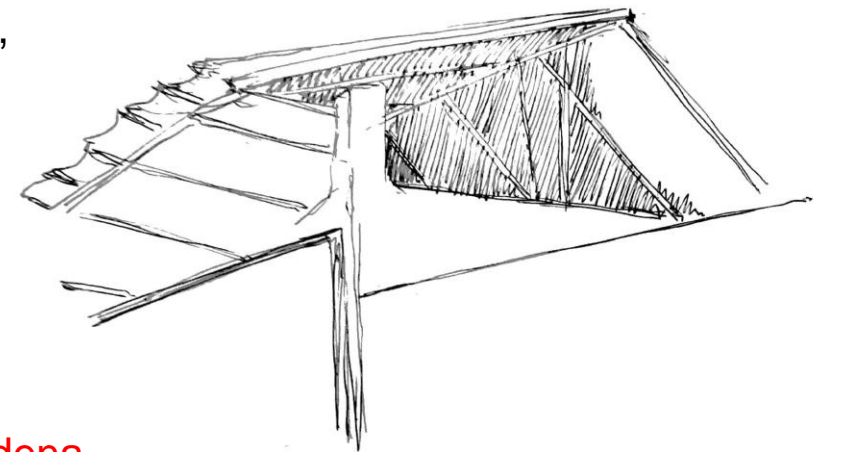

UNO DE LOS INTERIORES DESTACA LA AMPLITUD, BASTANTE LIBERTAD AL CUERPO SIENDO ASI, HABITADO EN LIBERTAD PARA UN NUMERO DETERMINADO DE PERSONAS.

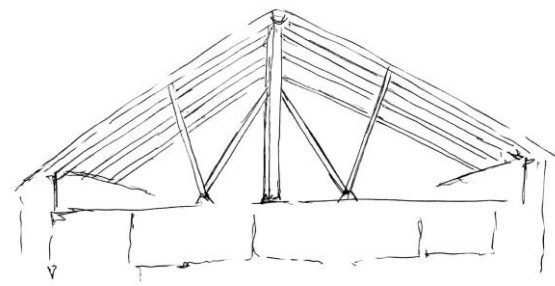

ABERTAMENTE EN SUPERIORIDAD PERMITE EL PASO DE FLUJOS DEL VIENTO Y LUZ QUE ILUMINAN EL INTERIOR.

Abiertamente en superioridad permite el paso de flujos del viento y luz que iluminan el interior.(101)

Gran **vacío interior desencadena amplitud exterior**, la dimensionalidad de la vivienda permite así en su interior el acto de **celebración o fiesta**.(103)

GRAN VACIO INTERIOR DESENCADENA AMPLITUD EXTERIOR, LA DIMENSIONALIDAD DE LA VIVIENDA PERMITE ASI EN SU INTERIOR EL ACTO DE CELEBRACION O FIESTA.

Caso 4/ Valle verde de la montaña de Huaraz, Perú



UNA RELACION DIRECTA TERRITORIAL CREA UN VINCULO DE DEPENDENCIA HACIA EL TERRITORIO EN EL QUE LOS HABITANTES SE ABASTECERAN INTERACTUANDO CON SU EXTENSO ALREDEDOR.

El interior de la vivienda se **ramifica** inconscientemente al exterior ya que la vida **dentro** se **vincula** estrechamente con lo que **fuera** ocurre, ligando actividades en una **vivienda que engloba territorialmente**.(105)



EL INTERIOR DE LA VIVIENDA SE RAMIFICA INCONSCIENTEMENTE AL EXTERIOR YA QUE LA VIDA DENTRO SE VINCULA ESTRECHAMENTE CON LO QUE FUERA OCURRE, LIGANDO ACTIVIDADES EN UNA VIVIENDA QUE ENGLOBA TERRITORIALMENTE.

Materiales propios del territorio crean la vivienda, de diversas dimensiones dan cobijo al cuerpo, gracias a la materialidad que se emplea se crea un **interior amplio confortable**.(106)

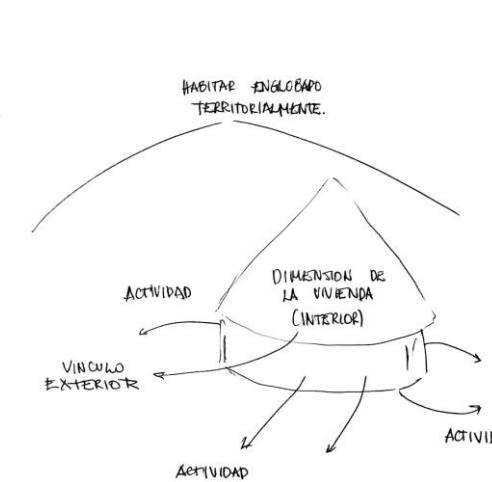

MATERIALES PROPIOS DEL TERRITORIO CREAN LA VIVIENDA, DE DIVERSAS DIMENSIONES DAN COBIO AL CUERPO, GRACIAS A LA MATERIALIDAD QUE SE EMPLEA SE CREA UN INTERIOR AMPLIO CONFORTABLE.

Relación directa territorial crea un **vínculo de dependencia** hacia el territorio en el que los habitantes se abastecerán **interactuando** con su extenso alrededor.(104)

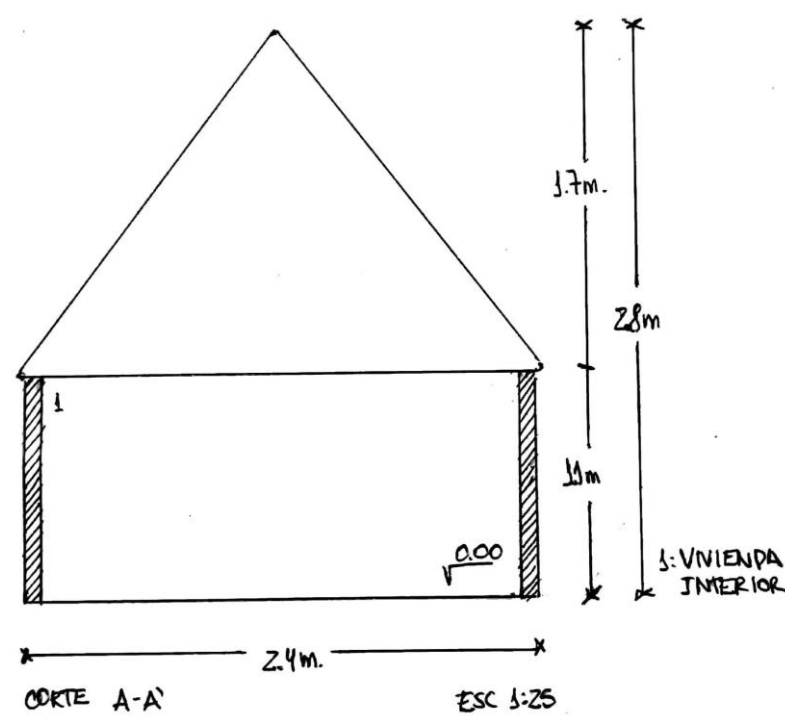
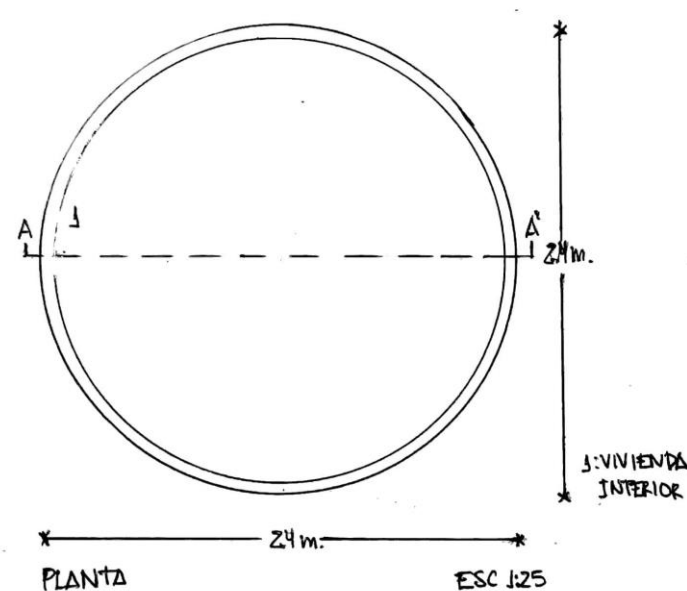

LA ALTURA DE LA VIVIENDA ES SIMILAR AL DE UNA PERSONA, HABIENDO MAYOR VACIO INTERIOR POR SU TECHADO, A DIFERENCIA, SU ANCHO Y LARGO ES BASTANTE SUPERIOR.

La altura de la vivienda es similar al de una persona, habiendo mayor vacío interior por su techado, a diferencia, su ancho y largo es bastante superior.(108)

El **alrededor** como una **extensión de la vivienda**, espacio en que a su vez es posible el habitar en celebración o fiesta.(107)

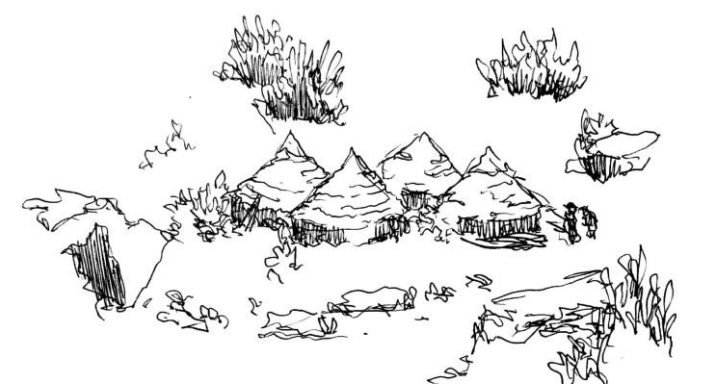

EL ALREDEDOR COMO UNA EXTENSION DE LA VIVIENDA, ESPACIO EN QUE A SU VEZ ES POSIBLE EL HABITAR EN CELEBRACION O FIESTA.

Profundización en el habitar vinculado al espacio;

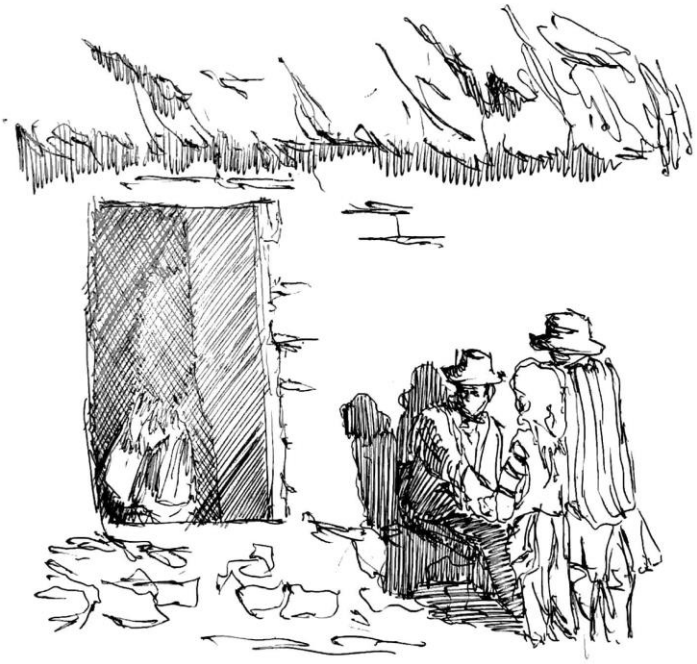

EN EL EXTERIOR FUERA DE LA VIVIENDA SE PRODUCE UN REPOSO TEMPORAL EN EL CUAL SE CREA UN DIALOGO ENTRE HABITANTES, ACTIVIDAD RECURRENTE EN EL TERRITORIO. 116

En el exterior se produce un **reposo temporal** en el cual se crea un **dialogo** entre habitantes, actividad recurrente en el territorio.(116)

La cualidad exterior en relación al interior, se crea un **dialogo reposado temporalmente**, vinculado a la **holgura interior ramificada** al exterior.(117)



LA CUALIDAD EXTERIOR EN RELACION AL INTERIOR, SE CREA UN DIALOGO REPOSADO TEMPORALMENTE, VINCULADO A LA HOLGURA INTERIOR RAMIFICADA AL EXTERIOR. 117.



FORMA REITERADA SE HACE PRESENCIA E UN ESTAR A PIES DE LA VIVIENDA, HABITANDO EN DESCANSO CONECTANDO CON EL ALREDEDOR. 118.

De forma reiterada se hace presencia de un estar a pies de la vivienda, **habitando en descanso** conectando con el alrededor.(118)

A similitud de una cotidianidad propia, el **habitar por momentos en reposo**, de manera **temporal**, no estando ni muy poco ni demasiado tiempo, sino el suficiente.(119)



A SIMILITUD DE UNA COTIDIANIDAD PROPIA, EL HABITAR POR MOMENTOS EN REPOSO, DE MANERA TEMPORAL, NO ESTANDO NI MUY POCO NI DEMASIADO TIEMPO, SINO EL SUFICIENTE. 119.



AL ESTAR EN REPOSO, ALGUNAS VECES SE PRODUCE UN ENCUENTRO, CREÁNDOSE ASÍ UN DIALOGO ENTRE QUIENES HABITAN, EN ESTE CASO FUERA DE UNA HOLGURA INTERIOR, SINO EXTERIOR, QUE FINALMENTE, EN LA VINCULACION CON EL TERRITORIO, SON LO MISMO. 120.

Al estar en **reposo**, algunas veces se produce un **encuentro**, creándose así un **dialogo** entre quienes habitan, en este caso fuera de una **holgura interior**, sino **exterior**, que finalmente, en la vinculación con el territorio, son lo mismo.(120)



LA HOLGURA DEL ESPACIO SE DELIMITA POR LOS CUERPOS QUE LO HABITAN DE FORMA COMBADA, CREANDO UN ESPACIO DESTINADO AL DIALOGO. 121

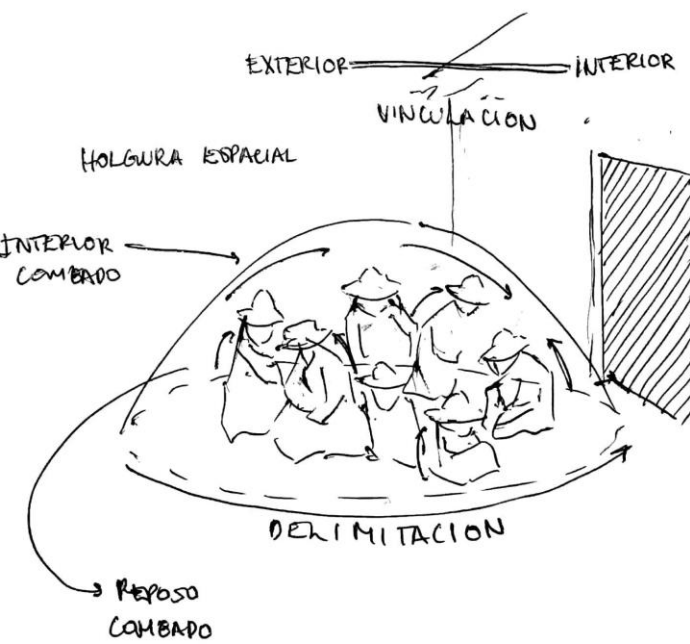

La **holgura** del espacio se **delimita** por lo cuerpos que lo habitan de forma **combada**, creando un espacio destinado al **dialogo**.(121)



Así espacialmente un **encuentro** ocurrido con un familiar también se produce en estos casos entre habitantes de manera **temporal**.(122)

ASÍ ESPACIALMENTE UN ENCUENTRO OCURRIDO CON UN FAMILIAR TAMBIÉN SE PRODUCE EN ESTOS CASOS ENTRE HABITANTES DE MANERA TEMPORAL. 122.

Polígonos de Relaciones;

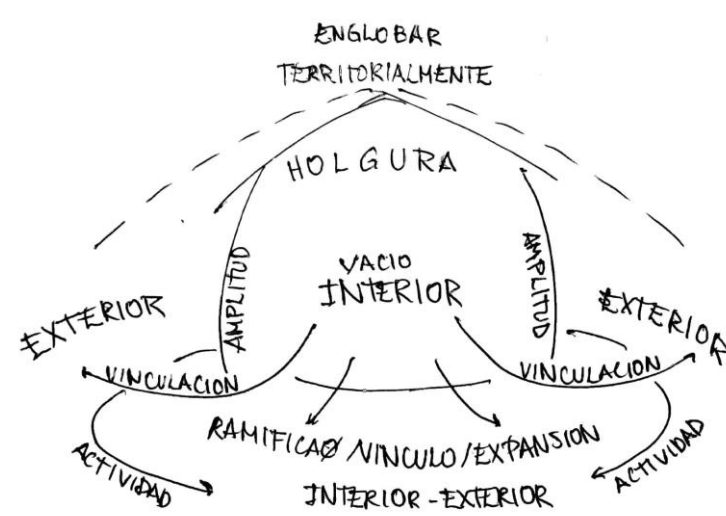
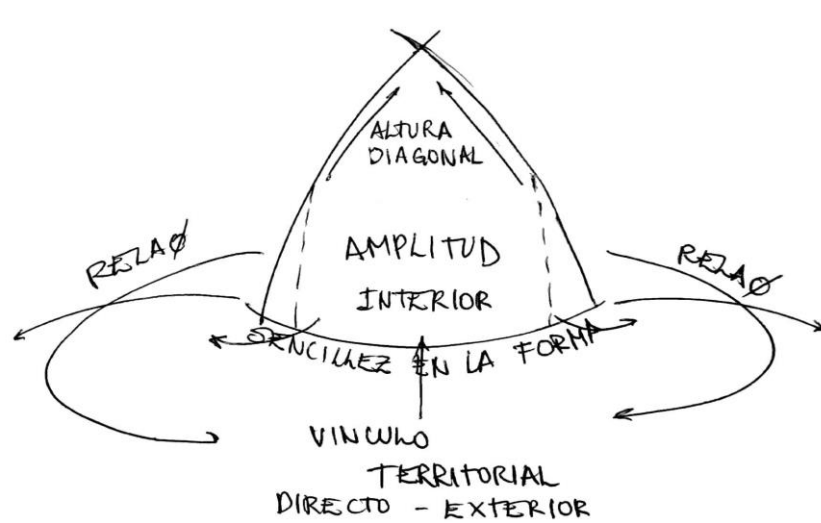

Afirmaciones:

- A. Existe un vínculo directo con el entorno territorial.
- B. La arquitectura es sencilla.
- C. Existe una amplitud interior.
- D. La vivienda abarca mas allá del interior.
- E. Fuera del hogar se realizan diversidad de actividades.
- F. El interior y exterior llegan a concebirse como uno solo.