

Έντυπο ειδικών προσφορών 10/2021  
με μειωμένες τιμές σε επιλεγμένα είδη!  
Στις τιμές περιλαμβάνεται Φ.Π.Α.

Σε τιμές  
κρίσης

Ποιοτικές  
λύσεις

**Lam**<sup>®</sup>



Σκάνανε τώρα με το κινητό σου  
το QR και δες αμέσως  
όλες τις προσφορές!



LAM S.A.



Lam\_sa.gr



www.lam.gr

# Πεπιεσμένος αέρας

ΑΕΡΟΣΥΜΠΙΕΣΤΕΣ ΜΟΝΟBLOCK

ΨΥΞΗ ΜΕ ΛΑΔΙ

**FL24/2**

Δοχείο : 25  
VOLT : 230  
HP : 2  
lit/min : 155  
Bar : 8

~~229.40€~~  
**145.00€**

**FL25/2**

Δοχείο : 25  
VOLT : 230  
HP : 2  
lit/min : 206  
Bar : 8

~~254.20€~~  
**160.00€**



**FL50/2**

Δοχείο : 50  
VOLT : 230  
HP : 2  
lit/min : 206  
Bar : 8

~~310.00€~~  
**195.00€**



**FL 100/3V**

Δοχείο : 100  
VOLT : 230  
HP : 3  
lit/min : 412  
Bar : 8

~~620.00€~~  
**390.00€**



**FL 100/220/3**

Δοχείο : 100  
VOLT : 230  
HP : 3  
lit/min : 358  
Bar : 8

~~775.00€~~  
**500.00€**



Κεφαλή μαντέμι

ΑΕΡΟΣΥΜΠΙΕΣΤΗΣ ΒΕΝΖΙΝΟΚΙΝΗΤΟΣ

**ENG100/4**

lit/min : 480  
BAR : 10  
HP : 7  
ΚΑΥΣΙΜΟ : ΒΕΝΖΙΝΗ  
ΔΙΑΣΤΑΣΕΙΣ : 1050X480X910

~~1,736.00€~~  
**999.00€**



ΕΛΑΣΤΙΚΟΙ ΣΩΛΗΝΕΣ

**SpiraFlex**

ΕΥΚΑΜΠΤΟΙ ΣΩΛΗΝΕΣ ΓΙΑ ΚΛΑΔΕΥΤΙΚΑ

**TAGA208055**

ΔΙΑΣΤΑΣΕΙΣ : 8X5,5

~~1.05€~~  
**0.75€**

PU



**TAGA210075**

ΔΙΑΣΤΑΣΕΙΣ : 10X7,5

~~1.80€~~  
**1.33€**

**AH035301**

ΔΙΑΣΤΑΣΕΙΣ : 6X8  
ΣΥΣΚΕΥΑΣΙΑ : 9 τεμ. X 30μ.

~~31.62€~~  
**22.00€**

**AH035302**

ΔΙΑΣΤΑΣΕΙΣ : 8X10  
ΣΥΣΚΕΥΑΣΙΑ : 5 τεμ. X 30μ.

~~43.40€~~  
**30.50€**



RPL



ΑΕΡΟΣΥΜΠΙΕΣΤΕΣ ΤΡΟΧΗΛΑΤΟΙ ΜΕ ΙΜΑΝΤΑ ΔΙΚΥΛΙΝΔΡΟΙ



Ελληνικής Κατασκευής



100/2M/EASY

VOLT :230  
HP :2  
lit/min :246  
Bar :8

~~682.00€~~  
**509.00€**

Κεφαλή μαντέμι



150/2.5M/EASY

VOLT :230  
HP :2.5  
lit/min :246  
Bar :8

~~985.20€~~  
**555.00€**

Κεφαλή μαντέμι



200/3M/EASY

VOLT :230  
HP :3  
lit/min :358  
Bar :8

~~1,116.00€~~  
**669.00€**

Κεφαλή μαντέμι



270/4T/EASY

VOLT :380  
HP :4  
lit/min :432  
Bar :8

~~1,364.00€~~  
**855.00€**

Κεφαλή μαντέμι



ΑΕΡΟΣΥΜΠΙΕΣΤΕΣ ΣΤΑΘΕΡΟΙ ΜΕ ΙΜΑΝΤΑ ΔΙΚΥΛΙΝΔΡΟΙ ΔΙΒΑΘΜΙΟΙ

ΜΟΝΟ ΣΥΓΚΡΟΤΗΜΑ



Ελληνικής Κατασκευής



500/5.5TF/AIRSTAR

VOLT :380  
HP :5.5  
lit/min :640  
Bar :12

~~2,684.00€~~  
**1,650.00€**

500/7.5TF/AIRSTAR

VOLT :380  
HP :7.5  
lit/min :840  
Bar :12

~~2,852.00€~~  
**1,820.00€**

Κεφαλή μαντέμι



### 1916SM - B019160121

Ταχυσύνδεσμοι αρσενικοί μορφής ISO 6150 B (USA), από επιφανειακά σκληρυμένο χάλυβα, επικάλυψη για στεγανότητα Teflon®, αρσενικό σπείρωμα (BSPT)

**ΓΙΓΑΣ**  
Εφαρμόζει με τον κωδικό 19175G



Ø GAS BSPT  
3/8"x8

~~8.49€~~  
**4.05€**

### 1916SF - B0191601\*

Ταχυσύνδεσμοι αρσενικοί μορφής ISO 6150 B (USA), από επιφανειακά σκληρυμένο χάλυβα, θηλυκό σπείρωμα (BSP)



επιλέξτε τη διάσταση που θέλετε!

ΚΩΔΙΚΟΣ	Ø GAS BSP	€
B019160123	3/8"x8	4.15
B019160133	1/2"x8	6.30

### 1916SG - B019160143

Ταχυσύνδεσμοι αρσενικοί μορφής ISO 6150 B (USA) για λάστιχο, από επιφανειακά σκληρυμένο χάλυβα



Ø mm  
10x8

~~8.68€~~  
**4.15€**

### 1917SM - B0191701\*

Ταχυσύνδεσμοι θηλυκοί ασφαλείας διπλής ενέργειας, από fiber-glass, αρσενικό σπείρωμα (GAS BSP)



ISO 4414 DIN EN 983

επιλέξτε τη διάσταση που θέλετε!

ΚΩΔΙΚΟΣ	Ø GAS BSP	€
B019170101	1/4"	15.10
B019170111	3/8"	19.10
B019170121	1/2"	19.40

### 1917SF - B0191701\*

Ταχυσύνδεσμοι θηλυκοί ασφαλείας διπλής ενέργειας, από fiber-glass, θηλυκό σπείρωμα (GAS BSP)



ISO 4414 DIN EN 983

επιλέξτε τη διάσταση που θέλετε!

ΚΩΔΙΚΟΣ	Ø GAS BSP	€
B019170103	1/4"	14.30
B019170113	3/8"	18.40
B019170123	1/2"	18.40

### 1917SG - B0191701\*

Ταχυσύνδεσμοι θηλυκοί ασφαλείας διπλής ενέργειας για λάστιχο, από fiber-glass



ISO 4414 DIN EN 983

επιλέξτε τη διάσταση που θέλετε!

ΚΩΔΙΚΟΣ	Ø mm	€
B019170135	6x6	15.10
B019170137	8x6	15.10
B019170142	10x8	20.20
B019170143	13x8	20.20

### 1995MQ/M - B019950020

Μονωτικά τσιμπιδιά



1000 V

VDE 680/Part.1

~~21.20€~~  
**11.00€**

### 1927A - B019270002

Αναστρεφόμενο κρουστικό αερόκλειδο

• Μηχανισμός κρούσης "Pin Clutch"



2,7 kg

Ταχύτητα εν κενώ  
Μέγ. ροπή  
Ικανότητα βίδα  
Ικανότητα βίδα  
Εισαγωγή αέρα  
Πίεση λειτουργίας  
Ø σωλήνα παροχής εσωτερική  
Μέση κατανάλωση αέρα

7,000 rpm  
610 Nm  
CI 8.8 M22 ● 34 mm  
CI 12.9 M18 ● 27 mm  
1/4" GAS  
6,2 bar  
10 mm  
160 l/min

Ø 1/4" GAS

~~332.32€~~  
**160.00€**

### 1932RS - B019320013

Δράπανο αναστρεφόμενο



1,84 kg

Ικανότητα τσοκ  
Σπείρωμα άξονα  
Ταχύτητα εν κενώ  
Ισχύς  
Πίεση λειτουργίας  
Μέση κατανάλωση αέρα  
Ø σωλήνα παροχής εσωτερική

1,5+13 mm  
1/2" - 20UNC  
500 rpm  
0,55 Kw  
6,2 bars  
260 l/min  
8 mm

~~332.32€~~  
**160.00€**

Ø 1/4" GAS

### 1936/5 - B019360005

Γωνιακός τροχός



CE  
Ø 125

2 kg

Ταχύτητα εν κενώ  
Διάμετρος δίσκου  
Ισχύς  
Σπείρωμα άξονα  
Εισαγωγή αέρα  
Πίεση λειτουργίας  
Ø σωλήνα παροχής εσωτερική  
Μέση κατανάλωση αέρα

10,500 rpm  
125 mm  
0,7 kW  
M14  
1/4" GAS  
6,2 bar  
10 mm  
380 l/min

~~601.40€~~  
**290.00€**

### 1936/7 - B019360007

Γωνιακός τροχός



CE  
Ø 178

3,4 kg

Ταχύτητα εν κενώ  
Διάμετρος δίσκου  
Ισχύς  
Σπείρωμα άξονα  
Εισαγωγή αέρα  
Πίεση λειτουργίας  
Ø σωλήνα παροχής εσωτερική  
Μέση κατανάλωση αέρα

7,000 rpm  
178 mm  
1,4 kW  
M14  
3/8" GAS  
6,2 bar  
13 mm  
500 l/min

~~601.40€~~  
**290.00€**

### 1942 - B019420001

Σέγα αέρα

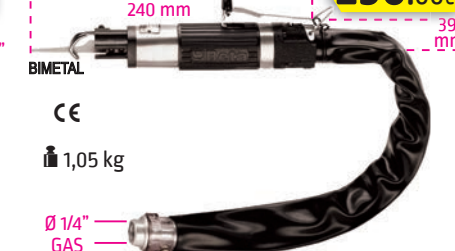

CE  
Ø 1,05 kg

Διαδρομές ανά λεπτό  
Μήκος διαδρομής  
Πίεση λειτουργίας  
Μέση κατανάλωση αέρα  
Ø σωλήνα παροχής εσωτερική

5000  
10 mm  
6,2 Bar  
200 l/min  
6 mm

~~601.40€~~  
**290.00€**



### ΦΥΣΗΤΗΡΑΣ ΜΕΤΑΛΛΙΚΟΣ

25/B1



~~9.42€~~

6.50€

ΠΕΤΡΕΛΙΕΡΑ ΠΛΑΣΤΙΚΗ

26/E



~~19.84€~~

13.80€

ΠΙΣΤΟΛΙ ΠΟΛΥΟΥΡΕΘΑΝΗΣ

QUALITUM



~~57.04€~~

39.50€

Αποκλειστική πατέντα του ANM!

WONDER TIP



### ΠΙΣΤΟΛΙ ΒΑΦΗΣ ΣΕΙΡΑ F1

F1/N/I

ΜΠΕΚ: 1.2 - 1.5 - 1.8  
2.0 - 2.5  
ΔΟΧΕΙΟ: 1Kg κάτω



~~57.04€~~

39.50€

### ΑΕΡΟΜΕΤΡΟ ΓΙΑ ΛΑΣΤΙΧΑ

25/D



~~23.19€~~

16.00€

ΥΔΑΤΟΠΑΓΙΔΑ

E/20/3

ΕΙΣΟΔΟΣ-ΕΞΟΔΟΣ: 1/2"  
12 BAR  
2200 Lit/min



~~42.16€~~

29.00€

ΦΙΛΤΡΟΥΘΜΙΣΤΗΣ ΜΕ ΕΛΑΙΩΤΗΡΑ

E/22/3

ΕΙΣΟΔΟΣ-ΕΞΟΔΟΣ: 1/2"



~~120.28€~~

83.00€

ΣΤΕΓΝΩΤΙΚΟ ΠΙΣΤΟΛΙ ΘΕΡΜΟΥ ΑΕΡΑ

DRY - HEAT



~~260.40€~~

145.00€

ΑΕΡΟΚΛΕΙΔΑ

90101

ΚΑΡΕ: 1/2"  
ΣΤΡΟΦΕΣ: 7,000  
ΡΟΠΗ: 340Nm  
lit/min: 115  
ΜΗΚΟΣ: 160 mm  
ΒΑΡΟΣ: 2,4 Kg



~~109.12€~~

61.00€

Μηχανισμός κρούσης  
"Rocking Dog"

90155

ΚΑΡΕ: 3/8"  
ΣΤΡΟΦΕΣ: 11,000  
ΡΟΠΗ: 583Nm  
lit/min: 113  
ΜΗΚΟΣ: 157 mm  
ΒΑΡΟΣ: 1,29 Kg



~~204.60€~~

115.00€

ΑΠΟ  
ΣΥΝΘΕΤΙΚΟ  
ΥΛΙΚΟ  
Δίσφυρο

90158

ΚΑΡΕ: 1/2"  
ΣΤΡΟΦΕΣ: 7,500  
ΡΟΠΗ: 1,288Nm  
lit/min: 113  
ΜΗΚΟΣ: 185 mm  
ΒΑΡΟΣ: 1,94 Kg



~~254.20€~~

145.00€

ΑΠΟ  
ΣΥΝΘΕΤΙΚΟ  
ΥΛΙΚΟ  
Δίσφυρο

90160

ΚΑΡΕ: 3/4"  
ΣΤΡΟΦΕΣ: 5,500  
ΡΟΠΗ: 2,034Nm  
lit/min: 198  
ΜΗΚΟΣ: 220 mm  
ΒΑΡΟΣ: 3,79 Kg



~~527.00€~~

300.00€

ΑΠΟ  
ΣΥΝΘΕΤΙΚΟ  
ΥΛΙΚΟ  
Δίσφυρο

90153

ΚΑΡΕ: 1"  
ΣΤΡΟΦΕΣ: 3,500  
ΡΟΠΗ: 1,620Nm  
lit/min: 340  
ΜΗΚΟΣ: 300 mm  
ΒΑΡΟΣ: 11 Kg



~~868.00€~~

525.00€

Μηχανισμός κρούσης  
"Rocking Dog"

90149

ΚΑΡΕ: 1"  
ΣΤΡΟΦΕΣ: 4,000  
ΡΟΠΗ: 1,900Nm  
lit/min: 340  
ΜΗΚΟΣ: 430 mm  
ΒΑΡΟΣ: 11,6 Kg



~~1,054.00€~~

600.00€

Μηχανισμός κρούσης  
"Rocking Dog"



### ΑΕΡΟΚΛΕΙΔΑ

90103

ΚΑΡΕ : 3/4"  
ΣΤΡΟΦΕΣ : 4,200  
ΡΟΠΗ : 950Nm  
lit/min : 200  
ΜΗΚΟΣ : 240 mm  
ΒΑΡΟΣ : 4,8 Kg



Μηχανισμός κρούσης  
"Pin Clutch"

~~396.80€~~

225.00€

90161

ΚΑΡΕ : 1"  
ΣΤΡΟΦΕΣ : 5,000  
ΡΟΠΗ : 3,119Nm  
lit/min : 282  
ΜΗΚΟΣ : 520 mm  
ΒΑΡΟΣ : 11 Kg



Δίσφυρο

~~992.00€~~

575.00€

### ΑΕΡΟΚΟΠΙΔΟ

90111

ΥΠΟΔΟΧΗ : ΕΞ. 3/4"  
ΚΡΟΥΣΕΙΣ : 3,200  
ΔΙΑΔΡΟΜΗ : 67 mm  
lit/min : 115  
ΜΗΚΟΣ : 170 mm  
ΒΑΡΟΣ : 1,6 Kg



~~57.04€~~

32.00€

### ΑΕΡΟΔΡΑΠΑΝΑ

90107

ΤΣΟΚ : 10  
ΣΤΡΟΦΕΣ : 1,900  
ΣΠΕΙΡΩΜΑ : 3/8"X24  
lit/min : 115  
ΜΗΚΟΣ : 193 mm  
ΒΑΡΟΣ : 0,9 Kg



~~161.20€~~

90.00€

### ΑΕΡΟΔΡΑΠΑΝΑ ΑΡΙΣΤΕΡΑ - ΔΕΞΙΑ

90108

ΤΣΟΚ : 10  
ΣΤΡΟΦΕΣ : 1,800  
ΣΠΕΙΡΩΜΑ : 3/8"X24  
lit/min : 115  
ΜΗΚΟΣ : 183 mm  
ΒΑΡΟΣ : 1,1 Kg



~~105.40€~~

59.00€

90166

ΤΣΟΚ : 13  
ΣΤΡΟΦΕΣ : 800  
ΣΠΕΙΡΩΜΑ : 3/8"X24  
lit/min : 113  
ΜΗΚΟΣ : 186 mm  
ΒΑΡΟΣ : 1,3 Kg



~~155.00€~~

86.00€

### ΑΕΡΟΤΡΟΧΟΙ

90117

ΤΣΟΚ : 6 mm  
ΣΤΡΟΦΕΣ : 22,000  
lit/min : 115  
ΜΗΚΟΣ : 155mm  
ΒΑΡΟΣ : 0,5 Kg



~~115.32€~~

65.00€

90119

ΤΣΟΚ : 6 mm  
ΣΤΡΟΦΕΣ : 22,000  
lit/min : 115  
ΜΗΚΟΣ : 172 mm  
ΒΑΡΟΣ : 0,6 Kg



~~57.66€~~

32.50€

90163

ΤΣΟΚ : 6 mm  
ΣΤΡΟΦΕΣ : 25,000  
lit/min : 113  
ΜΗΚΟΣ : 156 mm  
ΒΑΡΟΣ : 0,4 Kg



~~83.08€~~

46.50€

### ΑΕΡΟΤΡΙΒΕΙΟ ΠΑΛΜΙΚΟ

90126

ΠΕΛΜΑ : 92X168  
ΠΑΛΜΟΙ : 8,000  
lit/min : 115  
ΜΗΚΟΣ : 178mm  
ΒΑΡΟΣ : 1,8 Kg

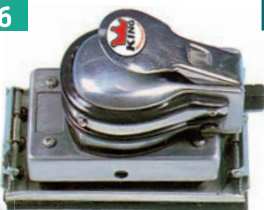

~~95.48€~~

54.00€

### ΠΡΙΤΣΙΝΑΔΟΡΟΙ ΑΕΡΑ

90136

ΙΚΑΝΟΤΗΤΑ : 3/16"-4.8 mm  
ΕΛΞΗ (Kg) : 880  
ΔΙΑΔΡΟΜΗ : 14.3 mm  
ΜΗΚΟΣ : 292 mm  
ΒΑΡΟΣ : 1,9 Kg



~~148.80€~~

85.00€

### ΑΕΡΟΚΑΣΤΑΝΙΑ

90104

ΚΑΡΕ : 1/2"  
ΣΤΡΟΦΕΣ : 150  
ΡΟΠΗ (Nm) : 68  
ΙΚΑΝΟΤ. : M12  
lit/min : 115  
ΜΗΚΟΣ : 265 mm  
ΒΑΡΟΣ : 1,15 Kg



~~79.36€~~

45.00€

### ΑΕΡΟΤΡΟΧΟΣ

90162

ΚΑΡΕ : 1/2"  
ΣΤΡΟΦΕΣ : 600  
ΡΟΠΗ (Nm) : 122  
ΙΚΑΝΟΤ. : M12  
lit/min : 113  
ΜΗΚΟΣ : 280mm  
ΒΑΡΟΣ : 1,28 Kg



~~217.00€~~

120.00€

### ΚΑΡΦΩΤΙΚΟ ΠΡΟΚΑΣ

90133

Καρφωτικό για πρόκα με κεφάλι  
μέχρι 10,7mm  
lit/min : 115  
ΜΗΚΟΣ : 127 mm  
ΒΑΡΟΣ : 1,36 Kg



~~192.20€~~

105.00€





# Συγκόλληση μετάλλων

## ΗΛΕΚΤΡΟΣΥΓΚΟΛΛΗΣΕΙΣ INVERTER ΓΙΑ ΗΛΕΚΤΡΟΔΙΑ & TIG



### ΣΕΙΡΑ MAXSTAR

Για ηλεκτρόδια μέχρι Ø 5.0 mm

#### MAXSTAR 140

VOLT : 220-1  
A : 30 - 140  
Normal use A (%) : 140(80%)  
ΗΛΕΚΤΡΟΔΙΟ : 2.5 - 3.25  
ΒΑΡΟΣ : 2.9 Kg

~~173.60€~~

**99.00€**



INVERTER



#### MAXSTAR 160

VOLT : 220-1  
A : 30 - 160  
Normal use A (%) : 160(60%)  
ΗΛΕΚΤΡΟΔΙΟ : 2.5 - 4  
ΒΑΡΟΣ : 3 Kg

~~192.20€~~

**109.00€**

#### MAXSTAR 180

VOLT : 220-1  
A : 30 - 180  
Normal use A (%) : 180(40%)  
ΗΛΕΚΤΡΟΔΙΟ : 2.5 - 5  
ΒΑΡΟΣ : 3.5 Kg

~~210.80€~~

**119.00€**

MIG-MAG



#### MAX MIG135

VOLT : 220-1  
A : 30 - 135  
A (%) : 135(30%)  
ΗΛΕΚΤΡΟΔΙΟ : 2 - 3,25  
ΣΥΡΜΑ : 0.8-1.0  
ΒΑΡΟΣ : 10.5 Kg

LIFT TIG

~~372.00€~~

**205.00€**



#### MAXPRO 200

VOLT : 220-1  
Normal use A : 30 - 200  
A (%) : 200(60%)  
ΗΛΕΚΤΡΟΔΙΟ : 2.5 - 5  
ΒΑΡΟΣ : 6 Kg

~~297.60€~~

**169.00€**

LIFT TIG

#### MAXPRO 200 LT

VOLT : 220-1  
Normal use A : 30 - 200  
A (%) : 200(60%)  
ΗΛΕΚΤΡΟΔΙΟ : 2.5 - 5  
ΒΑΡΟΣ : 6 Kg

~~353.40€~~

**210.00€**



#### MAX MIG195

VOLT : 220-1  
A : 30 - 190  
A (%) : 190(60%)  
ΗΛΕΚΤΡΟΔΙΟ : 2 - 4  
ΣΥΡΜΑ : 0.6/0.8/1.0  
ΒΑΡΟΣ : 12 Kg

LIFT TIG

~~620.00€~~

**370.00€**

CEMONT

Air Liquide

ΒΙΟΜΗΧΑΝΙΚΟΙ ΜΕΤΑΣΧΗΜΑΤΙΣΤΕΣ ΑΝΟΡΘΩΤΕΣ 400-3 VOLT

#### YARD SV 263

VOLT : 400-3  
KW : 8  
A : 45 - 220  
ΗΛΕΚΤΡΟΔΙΟ : 2 - 5  
ΔΙΑΣΤΑΣΕΙΣ : 450X620X890  
ΒΑΡΟΣ : 57 Kg

Παραδίδονται χωρίς καλώδια.  
(Σετ καλωδίων σε λ. 8)

~~1,350.61€~~

**799.00€**



#### MAXTIG 200 AC/DC

VOLT : 230-1  
Μέγ. ρεύμα εισόδου : 23A  
Ρεύμα εξόδου (DC TIG) : 10 - 200 A  
Ρεύμα εξόδου (AC TIG) : 30 - 200 A  
Ρεύμα εξόδου (STICK) : 30 - 160 A  
Τόξο πιλότος έναρξης : Υφίσουχο  
Μέγιστο πάχος κόλλησης 8 mm (0.3")  
ΒΑΡΟΣ : 12 Kg

+/-15%

~~868.00€~~

**525.00€**

Ρυθμίσεις TIG : Pregas, Slope down, Postgas  
Ρύθμιση Balance AC 20%-70% EN (Electrode Neg)

# Συγκόλληση μετάλλων



ΗΛΕΚΤΡΟΣΥΓΚΟΛΗΣΕΙΣ INVERTER

DC OUTPUT - HOT START - ANTI-STICKING - ARC FORCE

ΣΕ ΒΑΛΙΤΣΑΚΙ ΜΕ ΚΑΛΩΔΙΑ

## SIL 313

A : 10 - 130  
KW : 2.5  
ΗΛΕΚΤΡΟΔΙΟ : 1.6 - 3.25

~~334.80€~~  
**226.00€**



## SIL 415

A : 10 - 150  
KW : 3  
ΗΛΕΚΤΡΟΔΙΟ : 1.6 - 4

~~359.60€~~  
**245.00€**



TIG "SCRATCH"

## SIL 417

A : 10 - 170  
KW : 4  
ΗΛΕΚΤΡΟΔΙΟ : 1.6 - 4

~~471.20€~~  
**325.00€**



TIG "SCRATCH"



## INVERTER ΠΟΛΛΑΠΛΩΝ ΛΕΙΤΟΥΡΓΙΩΝ

### MIGA 218

MIG/NO GAS 180  
A : MMA 150  
TIG 180  
KW : 3.5  
ΡΟΥΤΙΛ. 1.6 - 3.25  
ΗΛΕΚΤΡΟΔΙΟ ΒΑΣΙΚΟ 1.6 - 3.25  
TIG 1.0 - 4.0

~~1,054.00€~~  
**750.00€**

Χρήση με γεννήτρια +/-30%  
Γρήγορη αλλαγή GAS-NO / GAS



5 kg MAX

DC OUTPUT - HOT START - ANTI-STICKING - ARC FORCE - LIFT TIG

HOT START - ANTI-STICKING -  
THERMAL PROTECTION  
SYNERGIC - LIFT TIG

Παραδίδεται με τσιμπίδα  
MIG και καλώδιο με σώμα

### MIGA 225 XL

MIG/NO GAS 200  
A : MMA 160  
TIG 200  
KW : 5  
ΡΟΥΤΙΛ. 1.6 - 4.0  
ΗΛΕΚΤΡΟΔΙΟ ΒΑΣΙΚΟ 1.6 - 4.0  
TIG 1.0 - 4.0

~~1,426.00€~~  
**990.00€**



15 kg MAX

	<b>42520</b>	<del>86.80€</del> <b>53.00€</b>
	T25/200A MIGA, MASTRO	
	<b>42525</b>	<del>111.60€</del> <b>70.00€</b>
	T50/300A YARD SV 263	

### SILTIG 415

A : 10 - 150  
KW : 4.5  
ΗΛΕΚΤΡΟΔΙΟ : 1.6 - 4

~~713.00€~~  
**475.00€**



Παραδίδεται σε βαλιτσάκι  
με τσιμπίδα TIG και  
καλώδιο με σώμα

### MASTRO 160 LAB

A : 10 - 160  
KW : 5  
ΗΛΕΚΤΡΟΔΙΟ : 1.6 - 4

~~589.00€~~  
**425.00€**



Παραδίδεται  
χωρίς καλώδια



Χρήση με  
γεννήτρια  
-15%+30%

## ΤΣΙΜΠΙΔΕΣ & ΕΞΑΡΤΗΜΑΤΑ ΓΙΑ ΗΛΕΚΤΡΟΔΙΟ (MMA)

ΚΩΔΙΚΟΣ	ΠΕΡΙΓΡΑΦΗ	€
A000010580	Σώμα ηλεκτροσυγκόλλησης 300A	1.95
A000010597	Σώμα ηλεκτροσυγκόλλησης 500A	3.50
A000010576	Τσιμπίδα MMA 200A	7.30
A000010622	Τσιμπίδα MMA 300A	8.60
A000010623	Τσιμπίδα MMA 500A	14.60

## ΤΣΙΜΠΙΔΑ TIG ΓΙΑ INVERTER ΧΩΡΙΣ ΔΙΑΧΕΙΡΙΣΗ ΑΕΡΙΟΥ

ΚΩΔΙΚΟΣ	ΠΕΡΙΓΡΑΦΗ	€
ARCMAX WT17V	Τσιμπίδα TIG WT17V 25/150A 4m	70.00





## ΑΥΤΟΜΑΤΕΣ ΗΛΕΚΤΡΟΝΙΚΕΣ ΜΑΣΚΕΣ ΗΛΕΚΤΡΟΣΥΓΚΟΛΛΗΣΗΣ

WM 24	WM 27	WM 31 TC	WM 35 TC
<del>52.70€</del> <b>39.00€</b>	<del>78.68€</del> <b>53.00€</b>	<del>104.16€</del> <b>77.00€</b>	<del>155.00€</del> <b>115.00€</b>
<p>ΣΚΙΑΣΗ DIN : 3 / 11 ΧΡΟΝΟΣ ΣΚΙΑΣΗΣ : 0,0005 s ΟΠΤΙΚΟ ΠΕΔΙΟ : 90x34 mm ΒΑΡΟΣ : 450 g</p>	<p>ΣΚΙΑΣΗ DIN : 4 / 9-13 ΧΡΟΝΟΣ ΣΚΙΑΣΗΣ : 0,0003 s ΟΠΤΙΚΟ ΠΕΔΙΟ : 93x43 mm ΒΑΡΟΣ : 510 g</p>	<p>ΣΚΙΑΣΗ DIN : 4 / 9 - 13 ΧΡΟΝΟΣ ΣΚΙΑΣΗΣ : 0,0003 s ΟΠΤΙΚΟ ΠΕΔΙΟ : 93x43 mm ΒΑΡΟΣ : 511 g</p> <p>Με αντικαταστάσιμη μπαταρία λιθίου</p>	<p>ΣΚΙΑΣΗ DIN : 4 / 5-9 / 9-13 ΧΡΟΝΟΣ ΣΚΙΑΣΗΣ : 0,0001 s ΟΠΤΙΚΟ ΠΕΔΙΟ : 100x60 mm ΒΑΡΟΣ : 535 g</p> <p>Με 2 μπαταρίες Με αντικαταστάσιμη μπαταρία λιθίου</p>



MAX 11	MAX 9-13G	MAX 5-13G
<del>27.90€</del> <b>19.90€</b>	<del>42.16€</del> <b>29.90€</b>	<del>65.72€</del> <b>47.00€</b>
<p>Ηλεκτρόδιο 10-180A Σύρμα 10-220A TIG 10-200A</p> <p>ΣΚΙΑΣΗ DIN : 3 / 11 ΧΡΟΝΟΣ ΣΚΙΑΣΗΣ : 0,0001 s ΟΠΤΙΚΟ ΠΕΔΙΟ : 91x35 mm ΒΑΡΟΣ : 470 g</p>	<p>Ηλεκτρόδιο 10-425A Σύρμα 10-625A Τρόχισμα TIG 30-325A</p> <p>ΣΚΙΑΣΗ DIN : 4 / 9 - 13 ΧΡΟΝΟΣ ΣΚΙΑΣΗΣ : 0,000033 s ΟΠΤΙΚΟ ΠΕΔΙΟ : 96x39 mm ΒΑΡΟΣ : 485 g</p>	<p>Ηλεκτρόδιο 10-425A Σύρμα 10-625A Τρόχισμα Κοπή Plasma TIG 30-325A</p> <p>ΣΚΙΑΣΗ DIN : 4 / 5-8 / 9-13 ΧΡΟΝΟΣ ΣΚΙΑΣΗΣ : 0,000033 s ΟΠΤΙΚΟ ΠΕΔΙΟ : 100x53 mm ΒΑΡΟΣ : 515 g</p> <p>Με αντικαταστάσιμη μπαταρία λιθίου</p>

## Αναλώσιμα Συγκόλλησης

### ΗΛΕΚΤΡΟΔΙΑ

010113	010114
<p>ΣΥΣΚΕΥΑΣΙΑ ΚΙΒΩΤΙΟ (Kg)</p> <p>14.28</p>	<p>ΣΥΣΚΕΥΑΣΙΑ ΚΙΒΩΤΙΟ (Kg)</p> <p>19.92</p>
<p>Τιμή κιβωτίου (3 τεμ. x 4.76Kg)</p> <p><del>102.30€</del> <b>59.40€</b></p>	<p>Τιμή κιβωτίου (4 τεμ. x 4.98Kg)</p> <p><del>156.72€</del> <b>91.20€</b></p>
<p>Τιμή κουτιού (1 τεμ. x 4.76Kg)</p> <p><del>34.10€</del> <b>19.80€</b></p>	<p>Τιμή κουτιού (1 τεμ. x 4.98Kg)</p> <p><del>39.18€</del> <b>22.80€</b></p>

Πιστοποίηση  
EN 499 E 42 0 RR 12  
AWS A 5.1 E 6013



**AC**  
U<sub>0</sub> ≥ 48 Volt

# Αναλώσιμα Συγκόλλησης

## ΗΛΕΚΤΡΟΔΙΑ

W000287027

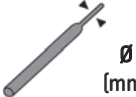
	$\ell$ (mm)	ΣΥΣΚΕΥΑΣΙΑ ΚΙΒΩΤΙΟ (Kg)
$\varnothing$ (mm)		
4.0	450	177

Τιμή κιβωτίου  
(3 τεμ. x 5.9Kg)

Τιμή κουτιού  
(1 τεμ. x 5.9Kg)

~~223.20€~~

165.00€

~~74.40€~~

55.00€

### SPEEDARC

Ηλεκτρόδιο γενικής χρήσης.

Πιστοποίηση  
EN 499 : E 380 R12  
AWS A 5.1 : E 6013



Εξαιρετικά εύκολο ξεκίνημα τόξου, ακόμη και σε ελαφρά σκουριασμένες, ετικαλυμμένες ή πρόχειρα προετοιμασμένες επιφάνειες.

#### Ρεύμα συγκόλλησης

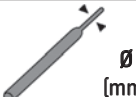

SUPERCITO 5

	$\ell$ (mm)	ΣΥΣΚΕΥΑΣΙΑ ΠΑΚΕΤΟ (Kg)
$\varnothing$ (mm)		
5.0	450	4.5

Συσκευασία πακέτου  
(4.5Kg)

~~24.80€~~

17.00€

#### Τύπος επικάλυψης

- Βασικό με παχεία επένδυση και σκόνη σιδήρου
- Απόδοση 110%

#### Ρεύμα συγκόλλησης



Πιστοποίηση

EN 499 : E 42 6 B 42 H10  
AWS / ASME :  
SFA-5.1/E7018  
DIN 1913 : E5155B10

OERLIKON



MAX CUT 50



FLEXICUT 1140E

Max 120 mm  
WATT : 1100  
ΔΙΑΣΤ. ΚΟΡΔΕΛΑΣ : 1,140X13X0.65[Z10/14]  
ΤΑΧΥΤΗΤΕΣ : Ρυθμιζόμενη  
m/min : 0-144

Βάση με μόρσα για εργασία στον πάγκο (προαιρετική)

## Κοπή μετάλλων

### ΜΗΧΑΝΗ ΚΟΠΗΣ ΠΛΑΣΜΑ - ΦΟΡΗΤΗ

~~545.60€~~

330.00€

- Διαθέτει ψηφιακή οθόνη
- Θερμική προστασία

ΣΥΜΠΑΡΑΔΙΔΟΜΕΝΑ : Τιμπίδα κοπής (5m), καλώδιο 1,6m με σώμα 300A, ρυθμιστή πίεσης, μάσκα, βούρτσα

VOLT : 230-1  
KW : 6.9  
A : 20 - 50

ΑΠΑΙΤΟΥΜΕΝΗ ΠΙΕΣΗ ΑΕΡΑ : 4 - 6bar  
A[%] : 50(60%)

ΚΟΠΕΣ (ΧΑΛΥΒΑΣ) ΜΕΓΙΣΤΗ : 12mm  
ΠΟΙΟΤΙΚΗ : 10mm  
ΔΙΑΣΤΑΣΕΙΣ : 460X250X320  
ΚΙΛΑ : 11

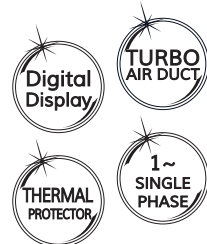

### ΠΡΙΟΝΙ ΚΟΡΔΕΛΑΣ ΞΗΡΑΣ ΚΟΠΗΣ ΦΟΡΗΤΟ



~~372.00€~~

270.00€



# Κοπή μετάλλων

ΠΡΙΟΝΙΑ ΚΟΡΔΕΛΑΣ

DIGITAL CUTTING SYSTEM

ΥΨΗΛΗΣ ΤΑΧΥΤΗΤΑΣ ΚΟΠΗΣ

ΞΗΡΑΣ ΚΟΠΗΣ ΦΟΡΗΤΑ

780 XL

Πρακτικό σύστημα  
τεντώματος κορδέλας

WATT: 850

ΔΙΑΣΤ. ΚΟΡΔΕΛΑΣ: 1,335X13X0.65[Z8/12]

ΤΑΧΥΤΗΤΕΣ: 2

m/min: 60/80

Max 105 mm

Μέγιστη ακρίβεια  
στην ποιότητα  
κοπής



Max 110 mm

~~651.00€~~

475.00€

Επιλογέας  
ταχύτητας  
κοπής για βέλτιστη  
προσαρμογή στις  
συνθήκες κοπής.

ΞΗΡΑΣ ΚΟΠΗΣ

784 XL

Τεντωτήρας κορδέλας  
με τριβή (αποκλειστική  
ευρεσιτεχνία)



WATT: 1,200

ΔΙΑΣΤ. ΚΟΡΔΕΛΑΣ: 1,440X13X0.65[Z8/12]

ΤΑΧΥΤΗΤΕΣ: Ρυθμιζόμενη

m/min: 35÷80

Max 120 mm

Χυτοπρεσαριστή  
μόρσα, στιβαρή  
& αξιόπιστη



~~1,116.00€~~

800.00€

Ισχυρός  
κινητήρας  
1200WATT με  
ψηφιακό ηλεκτρονικό  
ρυθμιστή ταχύτητας  
"CONSTANT SPEED"

ΥΨΗΛΗΣ ΤΑΧΥΤΗΤΑΣ ΚΟΠΗΣ

NG 120XL

Τεντωτήρας  
κορδέλας  
με τριβή  
(αποκλειστική  
ευρεσιτεχνία)



WATT: 1,300

ΔΙΑΣΤ. ΚΟΡΔΕΛΑΣ: 1,440X13X0.65[Z14]

ΤΑΧΥΤΗΤΕΣ: Ρυθμιζόμενη

m/min: 35÷80

Max 120 mm

Επίπεδη επιφάνεια  
για τιάσιμο σε  
πάγκο εργασίας

Διπλός οδηγός  
κορδέλας



~~1,302.00€~~

950.00€

Κινητήρας  
1300WATT με  
ψηφιακό  
ηλεκτρονικό  
ρυθμιστή  
ταχύτητας  
"CONSTANT  
SPEED"

NG 160

Εργονομική λαβή

Σύστημα  
τεντώματος  
με ήχο



WATT: 2,000

ΔΙΑΣΤ. ΚΟΡΔΕΛΑΣ: 1,735X13X0.9[Z6/10]

ΤΑΧΥΤΗΤΕΣ: Ρυθμιζόμενη

m/min: 35-80

Max 160 mm

Διπλός συρμόνος  
οδηγός

NG = NEW GENERATION = ΠΡΙΟΝΙΑ  
ΝΕΑΣ ΓΕΝΙΑΣ PATENTED BY FEMI



~~2,294.00€~~

1,650.00€

Επανάστατικό ηλεκτρονικό  
σύστημα ελέγχου, που εγγυάται  
την βέλτιστη κοπή στις βασικές  
συνθήκες χρήσης, μέσω  
5 προκαθορισμένων λειτουργιών.

DCS NG 110

WATT: 950

ΔΙΑΣΤ. ΚΟΡΔΕΛΑΣ: 1,330X13X0.65[Z14]

ΤΑΧΥΤΗΤΕΣ: Ρυθμιζόμενη

m/min: 35÷80

1. Για απαιτητικές κοπές σε ιδιαίτερα ανθεκτικά υλικά, ανοξείδωτο χάλυβα και συμπαγή υλικά > 30 mm.
2. Για κοπή σωλήνων και μασίφ ως 30 mm.
3. Ιδανικό για κοπή χάλυβα οποιοδήποτε σχήματος με πάχος 5 - 8 mm.
4. Ιδανικό για σωλήνες γωνίες και μπουντρέλια με πάχος 3 - 5 mm.
5. Μόνο για πολύ λεπτούς σωλήνες με πάχος κάτω από 3 mm. Όλα τα υλικά, συμπεριλαμβανομένου του αλουμινίου.

~~1,178.00€~~

850.00€

LASER  
LIGHT



ΞΗΡΑΣ ΚΟΠΗΣ / ΗΜΙΦΟΡΗΤΑ

785 XL

Φωτεινή ένδειξη  
τεντώματος λάμας

WATT: 1,600

ΔΙΑΣΤ. ΚΟΡΔΕΛΑΣ: 1,735X13X0.9[Z6/10]

ΤΑΧΥΤΗΤΕΣ: 2

m/min: 60/80

Max 205 mm

Αποκλειστικό  
σύστημα  
περιστροφής  
βραχίονα  
"roto-translating"



~~1,922.00€~~

1,400.00€

Ισχυρός κινητήρας 1600 W  
με θερμική προστασία και  
ταχύτητες

Σύστημα  
προστασίας  
"anti-reset"  
Εύκολο  
στην  
μεταφορά

# Κοπή μετάλλων

ΑΥΤΟΜΑΤΗΣ ΚΟΠΗΣ

ΠΡΙΟΝΙΑ ΚΟΡΔΕΛΑΣ

ΥΨΗΛΗΣ ΤΑΧΥΤΗΤΑΣ / ΑΥΤΟΜΑΤΗΣ ΚΟΠΗΣ

ΑΥΤΟΜΑΤΟ ΚΑΤΕΒΑΣΜΑ  
ΣΤΑΘΕΡΗ ΠΙΕΣΗ ΚΟΠΗΣ  
ΑΥΤΟΜΑΤΟ ΣΤΑΜΑΤΗΜΑ  
ΧΩΡΙΣ ΧΕΙΡΙΣΤΗ

ABS 105

~~930.00€~~

675.00€

ΑΥΤΟΜΑΤΟ ΚΑΤΕΒΑΣΜΑ  
ΣΤΑΘΕΡΗ ΠΙΕΣΗ ΚΟΠΗΣ  
ΑΥΤΟΜΑΤΟ ΣΤΑΜΑΤΗΜΑ  
ΧΩΡΙΣ ΧΕΙΡΙΣΤΗ

ABS NG120

~~1,488.00€~~

1,100.00€

WATT : 950  
ΔΙΑΣΤ. ΚΟΡΔΕΛΑΣ : 1,335X13X0.65[Z8/12]  
ΤΑΧΥΤΗΤΕΣ : 2  
m/min : 60/80

WATT : 1,300  
ΔΙΑΣΤ. ΚΟΡΔΕΛΑΣ : 1,440X13X0.65[Z14]  
ΤΑΧΥΤΗΤΕΣ : Ρυθμιζόμενη  
m/min : 35+80

Διακόπτης ασφάλειας για γρήγορη απενεργοποίηση

Επίπεδη επιφάνεια για πιάσιμο σε πάγκο εργασίας

Max 105 mm

Max 120 mm



# Διάτρηση

ΚΟΛΩΝΑΤΑ ΔΡΑΠΑΝΑ ΠΑΓΚΟΥ ΜΟΝΟΦΑΣΙΚΑ



DIGIMAX 13

~~334.80€~~

245.00€

ΠΑΓΚΟΥ

Ολικό ύψος mm : 660  
Διατρητική ικανότητα mm : max 13  
Διάμετρος τσοκ : 1,5 - 13  
Ισχύς P1 Watt : 720  
Ταχύτητες : 2

Μεταβλητή και ηλεκτρονική ταχύτητα  
Ψηφιακή οθόνη για ανάγνωση ταχύτητας και βάθους διάτρησης  
Ταχύτητα διάτρησης χάλυβα: 170-880 min-1  
Ταχύτητα διάτρησης ξύλου: 490-2600 min-1  
ΒΑΣΙΚΟΣ ΕΞΟΠΛΙΣΜΟΣ  
Συσκευή κατάδειξης λέιζερ  
Φως LED  
Περιλαμβάνεται μέγγενη

DIGIMAX 168B PRO

~~682.00€~~

500.00€

ΠΑΓΚΟΥ

Ολικό ύψος mm : 900  
Διατρητική ικανότητα mm : 16  
Διάμετρος τσοκ : 1 - 16  
Ισχύς P1 Watt : 500  
Ταχύτητες : 12  
RPM : 950

Ψηφιακή οθόνη με ένδειξη ταχύτητας περιστροφής  
Λειτουργία ρύθμισης ταχύτητας με εξωτερικό έλεγχο  
ΒΑΣΙΚΟΣ ΕΞΟΠΛΙΣΜΟΣ  
Προστασία τσοκ με μικροδιακόπτη ασφαλείας  
Εργονομική λαβή  
Συσκευή κατάδειξης λέιζερ  
Φως LED  
Ένδειξη βάθους διάτρησης

DIGIMAX 16F PRO

~~1,302.00€~~

950.00€

ΔΑΠΕΔΟΥ

Ολικό ύψος mm : 1635  
Διατρητική ικανότητα mm : 20  
Διάμετρος τσοκ : 1 - 16  
Ισχύς P1 Watt : 1100  
Ταχύτητες : 12  
RPM : 1400

Ψηφιακή οθόνη με ένδειξη ταχύτητας περιστροφής  
Λειτουργία ρύθμισης ταχύτητας με εξωτερικό έλεγχο  
ΒΑΣΙΚΟΣ ΕΞΟΠΛΙΣΜΟΣ  
Προστασία τσοκ με μικροδιακόπτη ασφαλείας  
Εργονομική λαβή  
Φως  
Ένδειξη βάθους διάτρησης





# Διάτρηση

## ΚΟΛΩΝΑΤΑ ΔΡΑΠΑΝΑ ΠΑΓΚΟΥ ΜΟΝΟΦΑΣΙΚΑ

### DP 12-921

Ολικό ύψος mm : 580  
 Διατρητική ικανότητα mm : 13  
 Διάμετρος τσοκ : 1,5 ÷ 13  
 Ισχύς P1 Watt : 350  
 Ταχύτητες : 5  
 RPM : 580 ÷ 2650

~~223.20€~~

**165.00€**



Στάνταρ εξοπλισμός :  
 Προφυλακτήρας τσοκ,  
 εργονομικό χερούλι,  
 κλειδί τσοκ.

### DP 12-941

Ολικό ύψος mm : 845  
 Διατρητική ικανότητα mm : 16  
 Διάμετρος τσοκ : 3 ÷ 16  
 Ισχύς P1 Watt : 460  
 Ταχύτητες : 12  
 RPM : 230 ÷ 2470

~~409.20€~~

**300.00€**



### DP 12-943

Ολικό ύψος mm : 1610  
 Διατρητική ικανότητα mm : 16  
 Διάμετρος τσοκ : 3 ÷ 16  
 Ισχύς P1 Watt : 460  
 Ταχύτητες : 12  
 RPM : 180 ÷ 2710

~~713.00€~~

**525.00€**



Στάνταρ εξοπλισμός :  
 Προφυλακτήρας τσοκ,  
 εργονομικό χερούλι,  
 κλειδί τσοκ.

### DP 12-961

Ολικό ύψος mm : 1700  
 Διατρητική ικανότητα mm : 32  
 Διάμετρος τσοκ : 3 ÷ 20  
 Ισχύς P1 Watt : 1100  
 Ταχύτητες : 12  
 RPM : 150 ÷ 2020

~~1,612.00€~~

**1,200.00€**



# Λείανση

## ΔΙΔΥΜΟΙ ΤΡΟΧΟΙ

### BG 25N

VOLT : 230  
WATT : 150  
ΠΕΤΡΑ : Ø125X16X(d)12,7  
RPM : 2,950

ΠΕΤΡΑ-ΠΕΤΡΑ

Παραδίδεται με πέτρες



~~88.04€~~  
**64.00€**

### BG 26N

VOLT : 230  
WATT : 150  
ΠΕΤΡΑ : Ø150X16X(d)12,7  
RPM : 2,950

ΠΕΤΡΑ-ΠΕΤΡΑ

Παραδίδεται με πέτρες



~~96.72€~~  
**71.00€**

### BG 31N

VOLT : 230  
WATT : 400  
ΠΕΤΡΑ : Ø150X20X(d)12,7  
RPM : 2,950

ΠΕΤΡΑ-ΠΕΤΡΑ

Παραδίδεται με πέτρες



~~136.40€~~  
**100.00€**

### BG 33N

VOLT : 230  
WATT : 550  
ΠΕΤΡΑ : Ø200X20X(d)16  
RPM : 2,950

ΠΕΤΡΑ-ΠΕΤΡΑ

Παραδίδεται με πέτρες



~~173.60€~~  
**130.00€**

### BG 34N

VOLT : 230  
WATT : 250  
ΠΕΤΡΑ : Ø150X20X(d)12,7  
RPM : 2,950

ΠΕΤΡΑ-ΠΕΤΡΑ

Παραδίδεται με δύο πέτρες Ø150x20x(d)12,7 και Ø150x40x(d)20



~~161.20€~~  
**115.00€**

### BG 36N

VOLT : 230  
WATT : 450  
ΠΕΤΡΑ : Ø150X20X(d)12,7  
ΠΕΤΡΑ : Ø50X20X(d)16  
RPM : 2,950

ΠΕΤΡΑ-ΒΟΥΡΤΣΑ

Παραδίδεται με πέτρα και βούρτσα

Με ειδικό προφυλακτήρα για τα ρινίσματα και τη σκόνη.



~~186.00€~~  
**135.00€**

### BG 46N

VOLT : 230  
WATT : 400  
ΠΕΤΡΑ : Ø150X20X(d)12,7  
RPM : 2,950  
ΠΕΤΡΑ : Ø200X40X(d)20  
RPM : 140  
ΓΥΑΛΟΧΑΡΤΟ : 50X680mm

ΠΕΤΡΑ-ΠΕΤΡΑ

Παραδίδεται με δύο πέτρες Ø150 και Ø200 και δύο διαφορετικές ταχύτητες τροχών



~~192.20€~~  
**140.00€**

### BG 56N

VOLT : 230  
WATT : 450  
ΠΕΤΡΑ : Ø150X20X(d)12,7  
RPM : 2,950

ΠΕΤΡΑ-ΠΕΤΡΑ

Παραδίδεται με πέτρες



~~223.20€~~  
**165.00€**



## Πέτρες Κοπής - Λείανσης

ΠΕΤΡΕΣ ΚΟΠΗΣ ΑΝΟΞΕΙΔΩΤΟΥ - ΣΙΔΗΡΟΥ ΑΧ46R EASY CUT

## Δίσκοι Κοπής σιδήρου

ΓΙΑ ΦΑΛΤΣΟΠΡΙΟΝΑ ΣΙΔΗΡΟΥ HSS DM05 & C05

A 115/1.0/22

ΔΙΑΜΕΤΡΟΣ : 115  
ΟΠΗ : 22.2  
ΠΑΧΟΣ : 1.0

~~0.99€~~  
**0.70€**

A 125/1.0/22

ΔΙΑΜΕΤΡΟΣ : 125  
ΟΠΗ : 22.2  
ΠΑΧΟΣ : 1.0

~~1.24€~~  
**0.85€**

A 180/2.0/22

ΔΙΑΜΕΤΡΟΣ : 180  
ΟΠΗ : 22.2  
ΠΑΧΟΣ : 2.0

~~2.33€~~  
**1.70€**

A 230/1.9/22

ΔΙΑΜΕΤΡΟΣ : 230  
ΟΠΗ : 22.2  
ΠΑΧΟΣ : 1.9

~~2.98€~~  
**2.10€**



LF 250 200

Για κοινό κάλυβα & ανοξείδωτο

ΔΙΑΜΕΤΡΟΣ : 250  
ΠΑΧΟΣ : 2.0  
ΒΑΞΟΝΑ : 32  
ΔΟΝΤΙΑ : 200

~~95.48€~~  
**65.00€**



## Δίσκοι Λείανσης Βεντάλια

ΕΠΙΠΕΔΟΥ ΤΥΠΟΥ ΜΕ ΒΑΣΗ ΑΠΟ ΠΟΛΥΜΕΡΕΣ ΠΛΑΣΤΙΚΟ



L115 Z040 TNP

ΚΟΚ. : 40  
ΕΞ.ΔΙΑΜ. : 115  
ΟΠΗ : 22  
ΜΕΓ.ΣΤΡΟΦΕΣ : 13,300

~~2.29€~~  
**1.65€**

L115 Z060 TNP

ΚΟΚ. : 60  
ΕΞ.ΔΙΑΜ. : 115  
ΟΠΗ : 22  
ΜΕΓ.ΣΤΡΟΦΕΣ : 13,300

~~2.29€~~  
**1.65€**

L115 Z080 TNP

ΚΟΚ. : 80  
ΕΞ.ΔΙΑΜ. : 115  
ΟΠΗ : 22  
ΜΕΓ.ΣΤΡΟΦΕΣ : 13,300

~~2.29€~~  
**1.65€**

L115 Z120 TNP

ΚΟΚ. : 120  
ΕΞ.ΔΙΑΜ. : 115  
ΟΠΗ : 22  
ΜΕΓ.ΣΤΡΟΦΕΣ : 13,300

~~2.29€~~  
**1.65€**

L125 Z040 TNP

ΚΟΚ. : 40  
ΕΞ.ΔΙΑΜ. : 125  
ΟΠΗ : 22  
ΜΕΓ.ΣΤΡΟΦΕΣ : 12,200

~~2.98€~~  
**2.10€**

L125 Z060 TNP

ΚΟΚ. : 60  
ΕΞ.ΔΙΑΜ. : 125  
ΟΠΗ : 22  
ΜΕΓ.ΣΤΡΟΦΕΣ : 12,200

~~2.98€~~  
**2.10€**

L125 Z080 TNP

ΚΟΚ. : 80  
ΕΞ.ΔΙΑΜ. : 125  
ΟΠΗ : 22  
ΜΕΓ.ΣΤΡΟΦΕΣ : 12,200

~~2.98€~~  
**2.10€**

L125 Z120 TNP

ΚΟΚ. : 120  
ΕΞ.ΔΙΑΜ. : 125  
ΟΠΗ : 22  
ΜΕΓ.ΣΤΡΟΦΕΣ : 12,200

~~2.98€~~  
**2.10€**

Οι δίσκοι επίπεδου τύπου προσφέρουν γωνία λείανσης μεταξύ 0° - 10°. Επαγγελματική σειρά ποιοτικών δίσκων για λείανση σε ανοξείδωτο, κοινό κάλυβα, μη σιδηρούχα μέταλλα, αλουμίνιο κ.λ.π.



## Οικοδομικά εργαλεία

ΑΝΑΜΕΙΚΤΕΣ



EM 78-140

VOLT : 230-1  
WATT : 1400

ΔΥΝΑΤΟΤΗΤΑ ΜΙΞΗΣ : 90 l

2Ταχύτητες RPM : 150-300 / 300-650

Παραδίδεται με εξάρτημα ανάδευσης τύπου H2 600 Ø140mm



~~210.80€~~  
**150.00€**

**ΙΣΧΥΡΟΙ & ΑΣΦΑΛΕΙΣ**

Εργονομική λαβή

EM 78-180

VOLT : 230-1  
WATT : 1800

ΔΥΝΑΤΟΤΗΤΑ ΜΙΞΗΣ : 120 l

2Ταχύτητες RPM : 150-300 / 300-650  
Παραδίδεται σε βαλιτσάκι με 2 εξάρτηματα ανάδευσης τύπου H3 600 Ø140mm και H2 600 Ø160mm



~~310.00€~~  
**225.00€**

BASIC PLUS 40C

~~161.20€~~  
**120.00€**



Με βαλιτσάκι

ΜΗΚΟΣ : 400  
ΚΟΠΗ 45° : 200X280  
ΠΑΧΟΣ : 4-12  
ΡΟΔΑΚΙ : Ø15X6X1.5  
ΚΙΛΑ : 4

X-PRO 40

~~359.60€~~  
**205.00€**



ΜΗΚΟΣ : 420  
ΚΟΠΗ 45° : 300X300  
ΠΑΧΟΣ : 5-15  
ΡΟΔΑΚΙ : Ø15X6X1.5  
ΚΙΛΑ : 71

PRINCE 245

~~1,240.00€~~  
**675.00€**

VOLT : 230  
WATT : 1000  
ΠΑΧΟΣ : 40  
ΜΗΚΟΣ : 500  
ΔΙΑΓΩΝ. : 310X310  
ΚΛΙΣΗ : 0-45°  
ΔΙΣΚΟΣ : Ø200X25.4  
ΚΙΛΑ : 22



# Οικοδομικά εργαλεία

## ΕΠΑΓΓΕΛΜΑΤΙΚΟΙ ΚΟΦΤΕΣ ΠΛΑΚΙΔΙΩΝ ΧΕΙΡΟΣ

**100%**  
**ALUMINIUM**



ΣΥΣΤΗΜΑ ΚΟΠΗΣ  
ΜΕ ΣΠΙΡΩΞΙΜΟ



**LEGGERA**

ΡΥΘΜΙΖΟΜΕΝΟΣ ΟΔΗΓΟΣ  
ΓΙΑ ΠΟΛΛΑΠΛΕΣ ΚΟΠΕΣ

	LEGGERA 49	LEGGERA 67	LEGGERA 78	LEGGERA 92
ΜΗΚΟΣ:	490	670	780	920
ΚΟΠΗ 45°:	345x345	470x470	550x550	650x650
ΠΑΧΟΣ:	5-15			
ΡΟΔΑΚΙ:	Ø15x6x1,5			
ΚΙΛΑ:	5,6	6,6	8,7	9,6

~~248.00€~~ **150.00€**    ~~279.00€~~ **165.00€**    ~~334.80€~~ **245.00€**    ~~372.00€~~ **270.00€**



## Δίσκοι Κοπής Δομικών Υλικών

ΓΕΝΙΚΗΣ ΧΡΗΣΗΣ ΥΨΗΛΗΣ ΠΟΙΟΤΗΤΑΣ

ΔΙΣΚΟΣ ΔΙΑΜΑΝΤΕ ΚΕΡΑΜΙΚΩΝ

**94457F6H**

ΣΕΙΡΑ PERFORMER SP

ΕΞ.ΔΙΑΜ.: 115  
ΔΙΑΜ.ΟΠΗΣ: 22.2  
ΣΤΟΙΧΕΙΑ: 8

ΔΙΑΣΤ. ΣΤΟΙΧΕΙΩΝ: 2.2X9.0X37



H = 10 mm

~~56.96€~~  
**46.00€**



**3411969**

ΣΕΙΡΑ GRES/S

ΕΞ.ΔΙΑΜ.: 115  
ΔΙΑΜ.ΟΠΗΣ: 22.2  
ΣΤΟΙΧΕΙΑ: 75

ΔΙΑΣΤ. ΣΤΟΙΧΕΙΩΝ: 1.2X7.0



H = 7 mm

~~37.82€~~  
**26.00€**



**0214669**

ΣΕΙΡΑ CER/S

ΕΞ.ΔΙΑΜ.: 115  
ΔΙΑΜ.ΟΠΗΣ: 22.2

ΔΙΑΣΤ. ΣΤΟΙΧΕΙΩΝ: 1.6X7.0



H = 7 mm

~~22.32€~~  
**16.00€**



**94357F7D**

ΣΕΙΡΑ PERFORMER SP

ΕΞ.ΔΙΑΜ.: 230  
ΔΙΑΜ.ΟΠΗΣ: 22.2  
ΣΤΟΙΧΕΙΑ: 16

ΔΙΑΣΤ. ΣΤΟΙΧΕΙΩΝ: 2.8X10X38



H = 10 mm

~~101.68€~~  
**73.00€**



**3423369C**

ΣΕΙΡΑ SC

ΕΞ.ΔΙΑΜ.: 230  
ΔΙΑΜ.ΟΠΗΣ: 22.2

ΔΙΑΣΤ. ΣΤΟΙΧΕΙΩΝ: 2.6X10.0



H = 10 mm

~~36.58€~~  
**25.00€**



## Ηλεκτρικά εργαλεία

ΚΟΠΗ ΣΙΔΗΡΟΥ

ΔΙΔΥΜΟΣ ΤΡΟΧΟΣ ΑΚΟΝΙΣΜΑΤΟΣ

**CS 20-140**

~~266.60€~~  
**195.00€**



WATT: 2000  
Ø ΔΙΣΚΟΥ: 355X30

·Κλείδωμα άξονα για εύκολη  
αλλαγή δίσκου χωρίς κλειδί

Κοπές			
90° με μόρσα	127X152	127	127X127

Παραδίδεται με δίσκο, κλειδί και μόρσα

**SH23-730**

~~241.80€~~  
**165.00€**



WATT: 450  
ΠΕΤΡΑ: Ø200X40X12  
ΔΕΡΜΑ: 965mm

RPM ΤΡΟΧΩΝ: 300mm

Παραδίδεται με τροχό από οξείδιο αλουμινίου, τροχό με δέρμα για καθάρισμα, πάστα λείανσης, γωνιακό οδηγό, λαβή μεταφοράς, κλειδί





# Ηλεκτρικά εργαλεία

## ΚΑΘΕΤΕΣ ΚΟΡΔΕΛΕΣ ΞΥΛΟΥ

### VB 28-182

ΔΙΑΣΤΑΣΕΙΣ ΠΑΓΚΟΥ : 300X300  
VOLT : 230-1  
WATT : 250  
ΥΨΟΣ ΚΟΠΗΣ : 80mm



~~266.60€~~  
195.00€

### VB 28-186

ΔΙΑΣΤΑΣΕΙΣ ΠΑΓΚΟΥ : 290X290  
VOLT : 230-1  
WATT : 420  
ΥΨΟΣ ΚΟΠΗΣ : 120mm



~~471.20€~~  
340.00€

### VB 28-191

ΔΙΑΣΤΑΣΕΙΣ ΠΑΓΚΟΥ : 500X400  
VOLT : 230-1  
WATT : 750  
ΥΨΟΣ ΚΟΠΗΣ : 170mm



~~837.00€~~  
625.00€

### VB 28-194

ΔΙΑΣΤΑΣΕΙΣ ΠΑΓΚΟΥ : 545X515  
VOLT : 230-1  
WATT : 1100  
ΥΨΟΣ ΚΟΠΗΣ : 224mm



~~1,488.00€~~  
1,100.00€

## ΑΝΑΡΡΟΦΗΤΗΡΕΣ

### DC 350 PLUS

WATT : 900  
ΡΟΗ ΑΕΡΑ : 950m³/h  
ΕΙΣΑΓΩΓΩΝ : Ø100x1



~~558.00€~~  
400.00€

### DC 351 PLUS

WATT : 1,500  
ΡΟΗ ΑΕΡΑ : 2700m³/h  
ΕΙΣΑΓΩΓΩΝ : Ø100x2



~~806.00€~~  
600.00€

### DC 354 PLUS

WATT : 2,200  
ΡΟΗ ΑΕΡΑ : 3900m³/h  
ΕΙΣΑΓΩΓΩΝ : Ø100x3



~~992.00€~~  
725.00€

- Παραδίδονται με :
- Τροχήλατη βάση μεταφοράς
  - Εύκαμπτο σωλήνα 2m, με ρύγχος αναρρόφησης (DC 350PLUS)
  - Ναυλον σάκο συλλογής πριονιδίων
  - Τσόχινο σάκο φίλτρου σκόνης 5μm

## ΠΛΑΝΗ-ΞΕΧΟΝΔΡΙΣΤΗΣ ΠΑΓΚΟΥ

### PF 250

Πλάνη και Ξεχονδριστής με μαχαίρια 254mm. Εύχρηστος και στιβαρός, ιδανικός για χρήση τόσο μέσα στο εργαστήριο, όσο και για έξω.

- Αυτόματη προώθηση κομματιού
- Θερμική προστασία
- Διακόπτης/μανιτάρι έκτακτης ανάγκης
- Υποδοχή αναρρόφησης σκόνης

Διαστάσεις πάγκου : 920x262 mm  
ΜΕΓ. ΠΛΑΤΟΣ ΠΛΑΝΗΣ : 254 mm  
ΜΕΓ. ΒΑΘΟΣ ΑΝΑ ΠΕΡΑΣΜΑ : 2 mm  
ΥΨΟΣ ΚΟΜΜΑΤΙΟΥ : 5 - 120 mm  
ΤΑΧΥΤΗΤΑ ΕΠΕΞΕΡΓΑΣΙΑΣ : 6m / min  
ΔΙΑΣΤΑΣΕΙΣ ΞΥΡΑΦΙΩΝ : 261X16,5X1,5 mm

VOLT : 230-1  
WATT : 1,500  
ΣΤΡΟΦΕΣ : 9000 RPM  
ΔΙΑΣΤΑΣΕΙΣ : 1027X508X433  
ΚΙΛΑ : 33.5

Παραδίδεται με 2 μαχαίρια, βάση, μεταφορέα σκόνης, οδηγό κοπής ανακλινόμενο 45°



~~731.60€~~  
525.00€

## ΣΥΝΘΕΤΟ 2 ΕΡΓΑΣΙΩΝ

### PF 250/600

Συμπανής και στιβαρή, η πλάνη έχει τραπέζι εργασίας από χυτοσίδηρο. Η σταθερότητα και η ακρίβεια της εργασίας εξασφαλίζεται με τους 3 οδηγούς που στηρίζουν το τραπέζι εργασίας.

VOLT : 230-1  
WATT : 2,200  
ΤΑΧΥΤΗΤΑ ΠΕΡΙΣΤΡΟΦΗΣ : 4000RPM  
ΒΑΘΟΣ ΠΕΡΑΣΜΑΤΟΣ : 3mm  
ΔΙΑΣΤΑΣΕΙΣ ΤΡΑΠΕΖΙΟΥ : 255x1108mm  
ΔΙΑΣΤΑΣΕΙΣ : 1130x490x720  
ΚΙΛΑ : 148

Διάμετρος άξονα πλάνης : 75mm  
Διαστάσεις μαχαιριών : 250x30x3mm  
Πλήθος μαχαιριών : 3  
Μέγιστο πλάτος πλαναρίσματος : 250mm  
Διαστάσεις τραπεζιού Ξεχονδριστή : 250x600mm  
Μέγιστη ικανότητα Ξεχονδρίσματος : 248x190mm / 2,5mm ανά πέρασμα

Διάμετρος προωθητή : 32mm  
Ταχύτητα προώθησης : 8m/min  
Παραδίδεται με απαγωγέα για πριονίδια, δίσκο, μαχαίρια πλάνης, προστασία και οδηγούς ασφαλείας



~~2,232.00€~~  
1,600.00€

# Ηλεκτρικά εργαλεία

## Φαλτσοπρίονα Ξύλου

(2 ΕΡΓΑΣΙΩΝ)

TR 076



~~285.20€~~  
**210.00€**

Συμπαγές & πρακτικό με δίσκο Ø210.

VOLT : 230-1  
WATT : 1,200  
ØΔΙΣΚΟΣ : 210X30  
ΣΤΡΟΦΕΣ : 4,500

ΚΟΠΕΣ	
0°	120x55
45°	65x55

TR 078



~~434.00€~~  
**310.00€**

Ισχυρό & ελαφρύ με επάνω τραπέζι απο χυτοπρεσαριστό αλουμίνιο και δίσκο Ø250.

VOLT : 230-1  
WATT : 1,800  
ØΔΙΣΚΟΣ : 250X30  
ΣΤΡΟΦΕΣ : 4,500

ΚΟΠΕΣ	
0°	145x70
45°	100x70

TR 090

Ισχυρό 2000W με μεγάλες δυνατότητες κοπής, δίσκο Ø305.

~~651.00€~~  
**475.00€**

ΚΟΠΕΣ	
0°	185x85
45°	125x85



VOLT : 230-1  
WATT : 2,000  
ØΔΙΣΚΟΣ : 305X30  
ΣΤΡΟΦΕΣ : 4,200

TR 230

- Αλουμινένιο πάνω τραπέζι
- Διακόπτης ασφαλείας
- Περιστρεφόμενο τραπέζι με ρύθμιση γωνιών 22,5° - 30° - 45°
- Συρόμενα στηρίγματα
- Οδηγός πάνω τραπέζιου με σύστημα ταχείας στερέωσης

~~409.20€~~  
**300.00€**

ΚΟΠΕΣ	
0°	150x70
45°	150x40



VOLT : 230-1  
WATT : 1,600  
ØΔΙΣΚΟΣ : 255X30  
ΣΤΡΟΦΕΣ : 4,800

TR 235

Ισχυρό & ελαφρύ με μεγάλο επάνω τραπέζι και μικρομετρική ρύθμιση

~~496.00€~~  
**360.00€**

ΚΟΠΕΣ	
0°	135x70
45°	90x70



VOLT : 230-1  
WATT : 1,800  
ØΔΙΣΚΟΣ : 250X30  
ΣΤΡΟΦΕΣ : 4,200

TR 250i

~~558.00€~~  
**400.00€**

Αθόρυβος επαγωγικός κινητήρας

VOLT : 230-1  
WATT : 1,200  
ØΔΙΣΚΟΣ : 250X30  
ΣΤΡΟΦΕΣ : 3,000

ΚΟΠΕΣ	
0°	155x45
45°	110x45



Χωρίς καρβουνάκια

TR 250i DOUBLE CUT

~~589.00€~~  
**425.00€**

Αθόρυβος επαγωγικός κινητήρας

VOLT : 230-1  
WATT : 1,200  
ØΔΙΣΚΟΣ : 250X30  
ΣΤΡΟΦΕΣ : 2,850

ΚΟΠΕΣ	
0°	155x45
45°	110x45

DOUBLE CUT

Χωρίς καρβουνάκια



Πολυχρηστικό δίσκο Ξύλο, αλουμίνιο

TR 305-I

~~682.00€~~  
**500.00€**

Χωρίς καρβουνάκια

Αθόρυβος επαγωγικός κινητήρας

VOLT : 230-1  
WATT : 1,400  
ØΔΙΣΚΟΣ : 305X30  
ΣΤΡΟΦΕΣ : 3,000

ΚΟΠΕΣ	
0°	170x70
45°	105x70





## ΠΡΙΟΝΙΑ RADIAL

- Ενσωματωμένο σύστημα κλειδώματος άξονα για γρήγορη αλλαγή δίσκου
- Διπλό Laser
- Διπλή γωνία κλίσης κεφαλής 45° Δεξ/Αρ δεν χρειάζεται να γυρίσετε το κομμάτι
- Αυτόματο στοπ δεξιά και αριστερά στις εξής γωνίες 0°-15°-22.5°-30°-45°

### TR 1025DB



ΔΙΣΚΟΣ Ø 254
0° 340x82
45° 240x82

~~589.00€~~  
**425.00€**

- Ισχυρός κινητήρας 2000W σε λοξή θέση για μεγαλύτερες κοπές
- Κάθετη μόρσα
- Στάνταρ εξοπλισμός: δίσκος, μόρσα, σετ κλειδιών, ανταλλακτικό σετ με καρβουνάκια, σακούλα συλλογής σκόνης

### TR 1030DB



ΔΙΣΚΟΣ Ø 305
0° 340x105
45° 240x105

~~744.00€~~  
**550.00€**

- Ισχυρός αθόρυβος κινητήρας 2000W με μετάδοση ιμάντα
- Σύστημα ολίσθησης διπλής μπάρας
- Λαβή μεταφορά
- Κάθετη και οριζόντια μόρσα
- Στάνταρ εξοπλισμός: δίσκος, 2 μόρσες, οδηγός ξύλου, σετ κλειδιών, σακούλα συλλογής σκόνης

## ΠΡΙΟΝΙΑ ΠΑΓΚΟΥ

### TS 36-523



ΔΙΑΣΤ. ΠΑΓΚΟΥ: 480X640  
WATT : 1,800  
ØΔΙΣΚΟΣ : 254X30  
ΚΟΠΗ 0°: 80mm  
ΚΟΠΗ 45°: 60mm

~~384.40€~~  
**280.00€**

- Ελαφρύ και συμπαγές, εύκολα μεταφερόμενο
- Επιφάνεια εργασίας από αλουμίνιο και επεκτάσεις από διαμορφωμένο χάλυβα
- Οδηγοί για ίσιες και γωνιακές κοπές
- Λεβιέδες για ρύθμιση ύψους και κλίσης δίσκου

### TS 36-528



ΔΙΑΣΤ. ΠΑΓΚΟΥ: 800X550  
WATT : 2,000  
ØΔΙΣΚΟΣ : 315X30  
ΚΟΠΗ 0°: 83mm  
ΚΟΠΗ 45°: 49mm

~~620.00€~~  
**450.00€**

- Ισχυρός επαγγελματικός κινητήρας
- Ρυθμιζόμενο ύψος
- Διπλή εξαγωγή αναρρόφησης Ø100mm τόσο στο δίσκο, όσο και στη μηχανή.
- Στιβαρή κατασκευή
- Εξαιρετικό φινιρίσμα

## ΛΕΙΑΝΤΙΚΟ ΣΥΝΘΕΤΟ ΞΥΛΟΥ

### BD 31-462

Κατάλληλο για εργασίες λείανσης σε μαλακό και σκληρό ξύλο. Η ταινία είναι ρυθμιζόμενη από 0°-90°



- Σκελετός από χυτοσίδηρο
- Ασύγχρονος και άκρως κατασιγασμένος κινητήρας
- Ξεχωριστές εξαγωγές σκόνης για δίσκο και ιμάντα, με δυνατότητα σύνδεσης συλλέκτη σκόνης.
- Αυτόματο τέντωμα ταινίας με έλεγχο θέσης
- Δίσκος πλήρως επίπεδος για λείανση ακριβείας

~~266.60€~~  
**195.00€**

WATT : 370  
ΣΤΡΟΦΕΣ ΤΑΙΝΙΑΣ : 655mt/min  
ΣΤΡΟΦΕΣ ΔΙΣΚΟΥ : 2850RPM  
ΔΙΑΣΤΑΣΕΙΣ ΤΑΙΝΙΑΣ : 914X100  
Ø ΔΙΣΚΟΥ : 150  
ΔΙΑΣΤΑΣΕΙΣ ΠΑΓΚΟΥ : 158X225  
ΚΛΙΣΗ ΠΑΓΚΟΥ : 45° κάτω

Παραδίδεται με γυαλόχαρτο ταινίας 60 κοκ., δίσκο με αυτοπρόσφυση 60 κοκ., γωνιόμετρο

## ΣΕΓΑ ΕΠΙΤΡΑΠΕΖΙΑ ΜΕ ΕΞΑΡΤΗΜΑΤΑ

### SS 40-562



- Με ευέλικτο κορμό και συλλογή εργαλείων λείανσης.
- Μεγάλη επιφάνεια εργασίας με κλίση 45°
  - Ασύγχρονος και άκρως κατασιγασμένος κινητήρας για εντατική χρήση
  - Ενσωματωμένος φουσητήρας για καθαρισμό του πάγκου εργασίας
  - Εύχρηστο και πρακτικό σύστημα ρύθμισης τεντώματος της σέγας

~~310.00€~~  
**230.00€**

Εύκαμπτος άξονας για εργαλεία

Συλλογή εργαλείων

WATT : 125  
ΤΑΧΥΤΗΤΑ ΣΕΓΑΣ : 550-1600 (S.P.M.)  
ΜΗΚΟΣ ΣΕΓΑΣ : 127mm  
ΔΙΑΣΤΑΣΕΙΣ ΤΡΑΠΕΖΙΟΥ : 414X25mm  
ΑΠΟΣΤΑΣΗ ΣΕΓΑΣ-ΚΟΡΜΟΥ : 405mm  
ΚΛΙΣΗ ΤΡΑΠΕΖΙΟΥ : 0-45°

# Δίσκοι Κοπής Ξύλου

**ΔΙΣΚΟΙ ΓΙΑ ΦΟΡΗΤΕΣ ΜΗΧΑΝΕΣ**  
Για χρήση σε μηχανές: Φορητά πριόνια, σοκοροκόφτες.

## LP20M

**Εφαρμογές:** Σχεδιασμένοι με λίγα δόντια για κοπή με τα νερά σε συμπαγή ξύλα.



## LP40M

**Εφαρμογές:** Σχεδιασμένοι με μεγάλο αριθμό δοντιών για κοπή κόντρα στα νερά σε συμπαγή ξύλα.



Ο τύπος LP40M 019 είναι ιδανικός για κοπή αλουμινίου και πάνελ διπλής όψης.

ΚΩΔΙΚΟΣ	[B] ΠΑΧΟΣ [b]					€
	ΔΙΑΜ.	ΔΟΝΤΙΟΥ	ΔΙΣΚΟΥ	ΤΡΥΠΑ	Z	
LP20M 010	180	2.4	1.6	20	12	18.10
LP20M 012	184	2.4	1.6	16	12	21.00

ΚΩΔΙΚΟΣ	[B] ΠΑΧΟΣ [b]					€
	ΔΙΑΜ.	ΔΟΝΤΙΟΥ	ΔΙΣΚΟΥ	ΤΡΥΠΑ	Z	
LP40M 019	216	2.4	1.8	30	64	47.50

## FR

Για χρήση με: φορητά πριόνια, σοκοροκόφτες

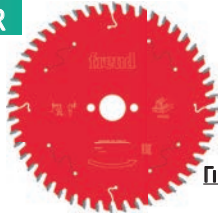

ΞΥΛΟ

ΞΥΛΟ ΟΙΚΟΔΟΜΗΣ

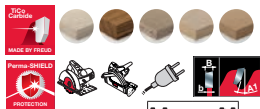

Για χρήση με μικρά πριόνια πάγκου

Για χρήση με φορητά πριόνια

ΚΩΔΙΚΟΣ	[B] ΠΑΧΟΣ [b]					Α1	ΟΠΕΣ	€
	ΔΙΑΜ.	ΔΟΝΤΙΟΥ	ΔΙΣΚΟΥ	ΤΡΥΠΑ	Z			
FR04W001H	Ø140	1.8	1.3	20	24	15°	2/6/32,5	29.00
FR06W009H	Ø160	2.4	1.6	20	24	15°	2/6/32,5	30.00
FR06W011H	Ø160	2.4	1.6	20	48	5°	2/6/32,5	36.00
FR11W002H	Ø184	2.4	1.6	16	40	10°	2/6/32,5	37.00
FR13W002H	Ø190	2.4	1.6	16	48	10°	2/6/32,5	42.00
FR13W006H	Ø190	2.4	1.6	30	24	15°	2/7/42	35.00
FR13W007H	Ø190	2.4	1.6	30	40	10°	2/7/42	38.50
FR15W001H	Ø210	2.4	1.8	30	40	15°	2/7/42	40.50
FR15W003H	Ø210	2.4	1.8	30	24	15°	2/7/42	36.50

ΚΩΔΙΚΟΣ	[B] ΠΑΧΟΣ [b]					Α1	ΟΠΕΣ	€
	ΔΙΑΜ.	ΔΟΝΤΙΟΥ	ΔΙΣΚΟΥ	ΤΡΥΠΑ	Z			
FR23W002T	Ø250	2.8	1.8	30	40	15°	2/6/42	59.00
FR23W003T	Ø250	2.8	1.8	30	60	10°	2/6/42	70.00

ΚΩΔΙΚΟΣ	[B] ΠΑΧΟΣ [b]					Α1	ΟΠΕΣ	€
	ΔΙΑΜ.	ΔΟΝΤΙΟΥ	ΔΙΣΚΟΥ	ΤΡΥΠΑ	Z			
FR06C001H	Ø160	2.0	1.3	20	14	18°	2/6/32,5	26.00
FR11C001H	Ø184	2.0	1.3	16	14	18°	2/6/32,5	29.50



Για χρήση με φάλτσοπριόνια

ΚΩΔΙΚΟΣ	[B] ΠΑΧΟΣ [b]					Α1	ΟΠΕΣ	€
	ΔΙΑΜ.	ΔΟΝΤΙΟΥ	ΔΙΣΚΟΥ	ΤΡΥΠΑ	Z			
FR16A001M	Ø216	2.5	1.8	30	64	-5°	FT121	66.00

## ΔΙΣΚΟΙ ΚΟΠΗΣ ΓΙΑ ΠΑΝΕΛ ΔΙΠΛΗΣ ΟΨΗΣ

### LU3A

**Εφαρμογές:** Δίσκοι για τεμαχισμό πάνελ διπλής όψης, με τέλειο φινιρίσμα και στις δύο όψεις **χωρίς πρόκοψη**. Οι δίσκοι διαθέτουν αντηχητικές και αντικραδαμικές εγκοπές.  
**Χρήση σε μηχανές:** Φάλτσοπριόνια, κατακόρυφα τεμαχιστικά.  
**Δόντια:** Δόντια με εναλλασσόμενο φάτσο 38°, με μεταβλητή γωνία κοπής ανάλογα με τη διάμετρο.  
**Υλικό κοπής:** Πάνελ διπλής όψης με επικάλυψη ιδιαίτερα εύθραυστη, με καπλαμά ή λουστραρισμένα.



### LU3D

**Εφαρμογές:** Δίσκοι για τεμαχισμό πάνελ διπλής όψης, **με χρήση πρόκοψης**, ειδικά για μελαμίνες, με καλό φινιρίσμα και μεγάλη διάρκεια κοπής. Όλοι οι τύποι με γωνία 5° για κοπή μέχρι 30 mm.  
**Χρήση σε μηχανές:** Φάλτσοπριόνια, οριζόντια τεμαχιστικά.  
**Δόντια:** Δόντια επίπεδα-τραπεζοειδή. Με θετική γωνία κοπής.  
**Υλικό κοπής:** Πάνελ διπλής όψης.



ΚΩΔΙΚΟΣ	[B] ΠΑΧΟΣ [b]					ΟΠΕΣ	Z	€
	ΔΙΑΜ.	ΔΟΝΤΙΟΥ	ΔΙΣΚΟΥ	α	ΤΡΥΠΑ			
LU3A 0200	Ø250	3.2	2.2	-2°	30	FT01	80	76.00
LU3A 0300	Ø300	3.2	2.2	2°	30	FT01	96	97.00

ΚΩΔΙΚΟΣ	[B] ΠΑΧΟΣ [b]					ΟΠΕΣ	Z	€
	ΔΙΑΜ.	ΔΟΝΤΙΟΥ	ΔΙΣΚΟΥ	α	ΤΡΥΠΑ			
LU3D 0100	Ø200	3.2	2.2	5°	30	2/7/42	64	59.00
LU3D 0400	Ø250	3.2	2.2	5°	30	FT01	80	79.00
LU3D 0600	Ø300	3.2	2.2	5°	30	FT01	96	96.00

## ΔΙΣΚΟΙ ΓΙΑ ΚΟΠΗ ΑΛΟΥΜΙΝΙΟΥ & ΜΗ ΣΙΔΗΡΟΥΧΩΝ ΜΕΤΑΛΛΩΝ

### LU5B - LU5E

**Εφαρμογές:** Για κοπή προφίλ και σωλήνων με πάχος από 2 έως 5 mm και πάνελ από πολυμερή, πάχους έως 20 mm.  
**Χρήση σε μηχανές:** Φάλτσοπριόνια μονά ή διπλά με μηχανική συγκράτηση του κομματιού.  
**Δόντια:** Δόντια επίπεδα-τραπεζοειδή **με θετική γωνία κοπής**.  
**Υλικό κοπής:** Αλουμίνιο και μη σιδηρούχα μέταλλα, πολυμερή υλικά.



### LU5D

**Εφαρμογές:** Για κοπή προφίλ και σωλήνων με πάχος μέχρι 3 mm. Συνιστούμε ο δίσκος να βρίσκεται πάνω από το υλικό κοπής.  
**Χρήση σε μηχανές:** Φάλτσοπριόνια με χειρωνακτική ή μηχανική συγκράτηση του κομματιού.  
**Δόντια:** Δόντια επίπεδα-τραπεζοειδή **με αρνητική γωνία κοπής**.  
**Υλικό κοπής:** Αλουμίνιο και μη σιδηρούχα μέταλλα.

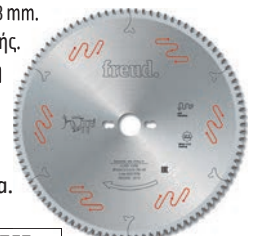

ΚΩΔΙΚΟΣ	[B] ΠΑΧΟΣ [b]					ΟΠΕΣ	Z	€
	ΔΙΑΜ.	ΔΟΝΤΙΟΥ	ΔΙΣΚΟΥ	ΤΡΥΠΑ	ΑΣΦΑΛΙΣΗΣ			
LU5B 0300	Ø250	3.5	3.0	32	2/1/63	80	74.00	
LU5E 0100	Ø250	2.8	2.2	30	FT01	100	69.00	
LU5B 0900	Ø300	3.5	3.0	32	2/1/63	96	96.00	
LU5E 0700	Ø300	3.0	2.5	30	FT02	120	86.00	
LU5B 1700	Ø350	3.5	3.0	32	2/1/63	108	110.00	
LU5B 2300	Ø400	3.5	3.0	32	2/1/63	120	125.00	

ΚΩΔΙΚΟΣ	[B] ΠΑΧΟΣ [b]					ΟΠΕΣ	Z	€
	ΔΙΑΜ.	ΔΟΝΤΙΟΥ	ΔΙΣΚΟΥ	ΤΡΥΠΑ	ΑΣΦΑΛΙΣΗΣ			
LU5D 0800	Ø250	3.5	3.0	30	FT02	80	74.00	
LU5D 0900	Ø250	3.5	3.0	32	2/1/63	80	74.00	
LU5D 1200	Ø300	3.5	3.0	30	FT02	96	90.00	
LU5D 1300	Ø300	3.5	3.0	32	2/1/63	96	90.00	



# Υδροπλυστικές Μηχανές

## ΥΔΡΟΠΛΥΣΤΙΚΕΣ ΜΗΧΑΝΕΣ ΚΡΥΟΥ ΝΕΡΟΥ

EASY START σύστημα που εξασφαλίζει ασφαλή εκκίνηση κάτω από οποιοσδήποτε ηλεκτρικές συνθήκες

TOTAL STOP διακόπτει τον κινητήρα όταν το πιστόλι είναι κλειστό εξοικονομώντας ηλεκτρική ενέργεια και νερό

### KRM 1100 CLASSIC

ΤΑΣΗ :230-1  
KW :1.75  
ΣΤΡΟΦΕΣ :2800  
ΠΙΕΣΗ :125 bar  
ΠΑΡΟΧΗ :360 l/h



~~186.00€~~  
125.00€



### KRS 1300 EXTRA

ΤΑΣΗ :230-1  
KW :2.35  
ΣΤΡΟΦΕΣ :2800  
ΠΙΕΣΗ :150 bar  
ΠΑΡΟΧΗ :500 l/h



~~266.60€~~  
180.00€



### KLS1400 EXTRA

ΤΑΣΗ :230-1  
KW :2.1  
ΣΤΡΟΦΕΣ :2800  
ΠΙΕΣΗ :150 bar  
ΠΑΡΟΧΗ :400 l/h



~~260.40€~~  
180.00€



### KLS1600 GOLD EXTRA

KW : 2.2  
ΣΤΡΟΦΕΣ : 2800  
ΠΙΕΣΗ : 150 bar  
ΠΑΡΟΧΗ : 450 l/h



~~372.00€~~  
250.00€

### KLS1680 GOLD PLUS

KW : 2.3  
ΣΤΡΟΦΕΣ : 2800  
ΠΙΕΣΗ : 160 bar  
ΠΑΡΟΧΗ : 500 l/h

~~434.00€~~  
300.00€

## ΕΠΑΓΓΕΛΜΑΤΙΚΕΣ ΚΑΙ ΓΙΑ ΑΓΡΟΤΙΚΗ ΧΡΗΣΗ

### PTOTRW 6036

KW : 8.3  
ΣΤΡΟΦΕΣ : 1000 - 1450  
ΠΙΕΣΗ : 200 bar  
ΠΑΡΟΧΗ : 1380 l/h

~~2,852.00€~~  
1,250.00€

Σύζευξη σε τρακτέρ



## ΥΔΡΟΠΛΥΣΤΙΚΕΣ ΜΗΧΑΝΕΣ ΖΕΣΤΟΥ-ΚΡΥΟΥ ΝΕΡΟΥ

### PATRIOT 140

KW : 2.1  
HP : 2.7  
ΠΙΕΣΗ : 140 bar  
ΠΑΡΟΧΗ : 420 l/h

~~1,612.00€~~  
1,100.00€

ΜΟΝΟΦΑΣΙΚΗ

Μέγιστη θερμοκρασία νερού : 90°C  
Κεφαλή αλουμινίου.  
Ομαλή εκκίνηση με σύστημα EASY START.  
Λειτουργία TOTAL STOP.  
Δοχείο απορρυπαντικού.  
Βαλβίδα ασφαλείας.  
Θερμική προστασία λέβητα και μοτέρ.  
Ø 210 Μεγάλες ρόδες από λάστιχο  
Συνοδεύεται από : Πιστόλι, αυλό, μπέκ νερού, σωλήνα υψηλής πίεσης 8μ - R1 1/4"  
Διπλός διακόπτης από κρύο σε ζεστό νερό



## ΥΔΡΟΠΛΥΣΤΙΚΕΣ ΜΗΧΑΝΕΣ ΖΕΣΤΟΥ ΝΕΡΟΥ

### SCOUT 150

KW : 2.7  
ΣΤΡΟΦΕΣ : 2800  
ΠΙΕΣΗ : 150 bar  
ΠΑΡΟΧΗ : 540 l/h

~~2,356.00€~~  
1,600.00€

ΜΟΝΟΦΑΣΙΚΗ

Ομαλή εκκίνηση με σύστημα EASY START.  
Αμπερομετρική προστασία του κινητήρα.  
Ενσωματωμένα δοχεία πετρελαίου και απορρυπαντικού.  
Βαλβίδα ασφαλείας.  
Συνοδεύεται από : Πιστόλι, αυλό, σωλήνα υψηλής πίεσης 8μ - R1, μπέκ νερού.



# Ηλεκτρικές Σκούπες

ΓΙΑ ΣΤΑΧΤΗ

CA 18 S

ΤΑΣΗ : 230  
WATT (max) : 1000  
ΡΟΗ (lt/sec) : 30  
ΥΠΟΠΙΕΣΗ (kPa) : 18  
ΜΟΤΕΡ : 1  
ΚΑΔΟΣ (lt) : 18  
ΚΙΛΑ : 3.6

~~63.24€~~  
**43.50€**

- Κατασιγασμένος κινητήρας
- Διπλή ηλεκτρική μόνωση
- Μεταλλικό δοχείο
- Υφασμάτινο φίλτρο
- Εύκαμπτος σωλήνας μετάλλου 1 m



ΥΓΡΩΝ & ΣΤΕΡΕΩΝ + ΦΥΣΗΤΗΡΑΣ

CV 20 S

ΤΑΣΗ : 220  
WATT (max) : 1200  
ΡΟΗ (lt/sec) : 40  
ΥΠΟΠΙΕΣΗ (kPa) : 18  
ΜΟΤΕΡ : 1  
ΚΑΔΟΣ (lt) : 20  
ΚΙΛΑ : 5

~~115.32€~~  
**79.00€**

- Κατασιγασμένος κινητήρας
- Διπλή ηλεκτρική μόνωση
- Σύστημα αναρρόφησης με ψύξη by-pass
- Λειτουργία φυσητήρα
- Μεταλλικός κάδος
- Αναδευτήρας φίλτρου
- Καλώδιο τροφοδοσίας 4 m
- Εύκαμπτος σωλήνας 1,5 m
- Εύχρηστο στήριγμα αξεσουάρ
- Αξεσουάρ Ø35



ΥΓΡΩΝ & ΣΤΕΡΕΩΝ

CV 30 X/N

ΤΑΣΗ : 220  
WATT (max) : 1600  
ΡΟΗ (lt/sec) : 70  
ΥΠΟΠΙΕΣΗ (kPa) : 27  
ΜΟΤΕΡ : 1  
ΚΑΔΟΣ (lt) : 30  
ΚΙΛΑ : 7.2

~~173.60€~~  
**120.00€**

**NEO**

- Κατασιγασμένος κινητήρας
- Διπλή ηλεκτρική μόνωση
- Σύστημα αναρρόφησης με ψύξη by-pass
- Κάδος από ανοξείδωτο χάλυβα
- 4 περιστρεφόμενους τροχούς
- Επαγγελματικοί γάντζοι κλεισίματος
- Τρόλεϊ ανθεκτικό στα χτυπήματα
- Με φλοτέρ για υγρά
- Καλώδιο τροφοδοσίας 4 m
- Αξεσουάρ Ø35



ΥΓΡΩΝ & ΣΤΕΡΕΩΝ & ΧΡΗΣΗ ΗΛΕΚΤΡΙΚΩΝ ΕΡΓΑΛΕΙΩΝ

CV 30 ΧΕ/Ν

ΤΑΣΗ : 220  
WATT (max) : 1600  
ΡΟΗ (lt/sec) : 70  
ΥΠΟΠΙΕΣΗ (kPa) : 27  
ΜΟΤΕΡ : 1  
ΚΑΔΟΣ (lt) : 30  
ΚΙΛΑ : 8.2

~~229.40€~~  
**160.00€**

**NEO**

- Κατασιγασμένος κινητήρας
- Διπλή ηλεκτρική μόνωση
- Σύστημα αναρρόφησης με ψύξη by-pass
- Κάδος από ανοξείδωτο χάλυβα
- Υποδοχή ηλεκτρικών εργαλείων (2200W max)
- Μεταλλικός σωλήνας προέκτασης
- Επαγγελματικοί γάντζοι κλεισίματος
- Καλώδιο τροφοδοσίας 5 m
- Εύκαμπτος σωλήνας 4 m
- Εύχρηστο στήριγμα αξεσουάρ
- Αξεσουάρ Ø35





# Λίπανση

ΑΦΡΟΠΟΙΗΤΗΣ - ΑΝΑΡΡΟΦΗΤΗΡΑΣ - ΣΥΛΛΕΚΤΗΣ ΛΑΔΙΟΥ

# Εργαλεία Συνεργείου

80560



Αφροποιοτής 50lt

~~347.20€~~  
230.00€

80555



Αναρροφητήρας συλλέκτης λαδιού με γυάλα 90lt

~~527.00€~~  
340.00€

80550



Συλλέκτης λαδιού αέρα 75lt

~~279.00€~~  
185.00€

ΦΟΡΗΤΗ ΕΡΓΑΛΕΙΟΘΗΚΗ

4 ΣΥΡΤΑΡΙΩΝ

80497



Κύρια χαρακτηριστικά:

- Τέσσερα συρτάρια (533x400x75)
- Κεντρικό κλειδώμα ασφαλείας
- Επιφάνεια εργασίας με χρισμάτα

~~458.80€~~  
260.00€

# Εργαλεία Συνεργείου

ΚΑΘΑΡΙΣΤΙΚΑ ΕΞΑΡΤΗΜΑΤΩΝ

80486



ΧΩΡΗΤ.: 13 lit  
ΔΙΑΣΤΑΣΕΙΣ: 470X360X250  
ΚΙΛΑ: 6.5

~~130.20€~~  
78.00€

80487



ΧΩΡΗΤ.: 75 lit  
ΔΙΑΣΤΑΣΕΙΣ: 790X550X320  
ΚΙΛΑ: 23

~~334.80€~~  
179.00€

80427



ΧΩΡΗΤ.: 75 lit  
ΔΙΑΣΤΑΣΕΙΣ: 790X550X710  
ΚΙΛΑ: 39

~~992.00€~~  
600.00€

80488



ΧΩΡΗΤ.: 150 lit  
ΔΙΑΣΤΑΣΕΙΣ: 1140X550X330  
ΚΙΛΑ: 42

~~496.00€~~  
289.00€

ΤΡΙΠΟΔΕΣ ΣΤΗΡΙΞΗΣ

80404

ΕΛΑΧ. ΥΨΟΣ: 300 mm  
ΜΕΓ. ΥΨΟΣ: 425 mm  
ΒΑΡΟΣ: 2 Kg



1.5 ton MONOI

~~24.68€~~  
14.50€

80405

ΕΛΑΧ. ΥΨΟΣ: 345 mm  
ΜΕΓ. ΥΨΟΣ: 525 mm  
ΒΑΡΟΣ: 4.2 Kg



3 ton MONOI

~~44.64€~~  
26.00€

80406

ΕΛΑΧ. ΥΨΟΣ: 390 mm  
ΜΕΓ. ΥΨΟΣ: 660 mm  
ΒΑΡΟΣ: 9 Kg



5 ton MONOI

~~124.00€~~  
74.00€

80407

ΕΛΑΧ. ΥΨΟΣ: 615 mm  
ΜΕΓ. ΥΨΟΣ: 975 mm  
ΒΑΡΟΣ: 22.5 Kg



10 ton MONOI

~~260.40€~~  
155.00€

Βαρέος τύπου Μεγάλης διαδρομής

ΤΡΙΠΟΔΕΣ ΣΤΗΡΙΞΗΣ ΠΤΥΣΣΟΜΕΝΟΙ

80400

ΕΛΑΧ. ΥΨΟΣ: 277 mm  
ΜΕΓ. ΥΨΟΣ: 365 mm  
ΒΑΡΟΣ: 3.38 Kg



ΖΕΥΓΟΣ

2 ton

~~37.20€~~  
21.00€

80429

ΕΛΑΧ. ΥΨΟΣ: 285 mm  
ΜΕΓ. ΥΨΟΣ: 400 mm  
ΒΑΡΟΣ: 3.88 Kg



ΖΕΥΓΟΣ

3 ton

~~43.40€~~  
25.00€

ΣΤΗΡΙΓΜΑ ΚΙΝΗΤΗΡΑ

80525

ΙΚΑΝΟΤΗΤΑ: 500 Kg  
ΜΗΚΟΣ: 1500 mm  
ΒΑΡΟΣ: 28 Kg



~~155.00€~~  
93.00€

# Εργαλεία Συνεργείου

## ΞΑΠΛΩΣΤΡΕΣ

**80454**  
ΔΙΑΣΤΑΣΕΙΣ : 900X400X100  
~~52.70€~~  
**30.00€**



**80569**  
36"  
ΔΙΑΣΤΑΣΕΙΣ : 950X450X90  
~~47.12€~~  
**27.00€**



**80455**  
ΔΙΑΣΤΑΣΕΙΣ : 1010X475X130  
~~68.20€~~  
**39.00€**



**80460**  
ΔΙΑΣΤΑΣΕΙΣ : 1025X425X105  
~~74.40€~~  
**43.50€**



**80570**  
40"  
ΔΙΑΣΤΑΣΕΙΣ : 1050X500X90  
~~55.80€~~  
**36.00€**



### ΚΑΡΟΤΣΟΓΡΥΛΟΣ ΜΕ ΣΑΣΙ ΑΛΟΥΜΙΝΙΟΥ

**80444**  
ΕΛΑΧ. ΥΨΟΣ : 90 mm  
ΜΕΓ. ΥΨΟΣ : 355 mm  
ΒΑΡΟΣ : 14.3 Kg  
ΔΙΑΣΤΑΣΕΙΣ : 595X295X180mm  
**1.5 ton**  
Σύστημα γρήγορης ανύψωσης με διπλό τριστόνι  
~~279.00€~~  
**165.00€**



**80456**  
ΔΙΑΣΤΑΣΕΙΣ : 360X365X365  
~~61.38€~~  
**36.00€**



**80428**  
ΔΙΑΣΤΑΣΕΙΣ : 435X380X400  
~~138.20€~~  
**77.00€**

Περιοχή ανύψωσης 120 mm

### ΚΑΡΟΤΣΟΓΡΥΛΟΙ ΧΑΜΗΛΟΚΟΡΜΟΙ

**80447**  
ΕΛΑΧ. ΥΨΟΣ : 89 mm  
ΜΕΓ. ΥΨΟΣ : 359 mm  
ΒΑΡΟΣ : 14 Kg  
ΔΙΑΣΤΑΣΕΙΣ : 556X234X140mm  
**2 ton**  
~~136.40€~~  
**81.00€**



**80443**  
ΕΛΑΧ. ΥΨΟΣ : 85 mm  
ΜΕΓ. ΥΨΟΣ : 455 mm  
ΒΑΡΟΣ : 34 Kg  
ΔΙΑΣΤΑΣΕΙΣ : 640X342X174mm  
**2.5 ton**  
~~303.80€~~  
**180.00€**



### ΚΑΡΟΤΣΟΓΡΥΛΟΙ

**80531**  
ΕΛΑΧ. ΥΨΟΣ : 130 mm  
ΜΕΓ. ΥΨΟΣ : 330 mm  
ΒΑΡΟΣ : 6.5 Kg  
ΔΙΑΣΤΑΣΕΙΣ : 435X210X135mm  
**2 ton**  
~~66.96€~~  
**40.50€**



**80537**  
ΕΛΑΧ. ΥΨΟΣ : 143 mm  
ΜΕΓ. ΥΨΟΣ : 475 mm  
ΒΑΡΟΣ : 23 Kg  
ΔΙΑΣΤΑΣΕΙΣ : 620X375X195mm  
**3 ton**  
~~186.00€~~  
**115.00€**

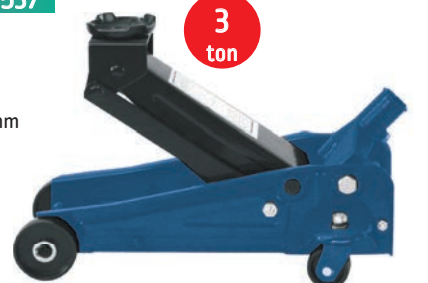



## ΥΔΡΑΥΛΙΚΟΙ ΓΡΥΛΟΙ ΜΠΟΥΚΑΛΑΣ

### ΣΕ ΒΑΛΙΤΣΑΚΙ 80430

ΑΝΥΨΩΣΗ : 80 mm  
ΡΥΘΜΙΣΗ ΥΨΟΥΣ : 48 mm  
ΜΕΓ. ΥΨΟΣ : 276 mm  
ΕΛΑΧ. ΥΨΟΣ : 148 mm

2  
ton

~~39.06€~~  
22.80€

### 80433

ΑΝΥΨΩΣΗ : 115 mm  
ΡΥΘΜΙΣΗ ΥΨΟΥΣ : 60 mm  
ΜΕΓ. ΥΨΟΣ : 365 mm  
ΕΛΑΧ. ΥΨΟΣ : 190 mm

8  
ton

~~55.18€~~  
32.00€

### 80435

ΑΝΥΨΩΣΗ : 125 mm  
ΡΥΘΜΙΣΗ ΥΨΟΥΣ : 60 mm  
ΜΕΓ. ΥΨΟΣ : 390 mm  
ΕΛΑΧ. ΥΨΟΣ : 205 mm

15  
ton

~~78.12€~~  
46.00€

### ΣΕ ΒΑΛΙΤΣΑΚΙ 80431

ΑΝΥΨΩΣΗ : 110 mm  
ΡΥΘΜΙΣΗ ΥΨΟΥΣ : 60 mm  
ΜΕΓ. ΥΨΟΣ : 350 mm  
ΕΛΑΧ. ΥΨΟΣ : 180 mm

3  
ton

~~44.64€~~  
25.00€

### 80434

ΑΝΥΨΩΣΗ : 120 mm  
ΡΥΘΜΙΣΗ ΥΨΟΥΣ : 60 mm  
ΜΕΓ. ΥΨΟΣ : 380 mm  
ΕΛΑΧ. ΥΨΟΣ : 200 mm

12  
ton

~~68.20€~~  
40.00€

### 80436

ΑΝΥΨΩΣΗ : 130 mm  
ΡΥΘΜΙΣΗ ΥΨΟΥΣ : 60 mm  
ΜΕΓ. ΥΨΟΣ : 407 mm  
ΕΛΑΧ. ΥΨΟΣ : 217 mm

20  
ton

~~95.48€~~  
56.00€

### 80432

ΑΝΥΨΩΣΗ : 110 mm  
ΡΥΘΜΙΣΗ ΥΨΟΥΣ : 60 mm  
ΜΕΓ. ΥΨΟΣ : 355 mm  
ΕΛΑΧ. ΥΨΟΣ : 185 mm

5  
ton

~~45.88€~~  
27.00€



ΧΑΜΗΛΟ ΠΡΟΦΙΛ

## ΚΑΒΑΛΕΤΑ ΔΙΠΛΗΣ ΑΣΦΑΛΕΙΑΣ

### 80401

ΙΚΑΝΟΤΗΤΑ : 2000 Kg  
ΜΕΓ. ΥΨΟΣ : 265 mm  
ΕΛΑΧ. ΥΨΟΣ : 417 mm



~~54.56€~~  
32.00€

ΖΕΥΓΟΣ

### 80402

ΙΚΑΝΟΤΗΤΑ : 3000 Kg  
ΜΕΓ. ΥΨΟΣ : 281 mm  
ΕΛΑΧ. ΥΨΟΣ : 419 mm



~~68.20€~~  
40.00€

ΖΕΥΓΟΣ

### 80403

ΙΚΑΝΟΤΗΤΑ : 6000 Kg  
ΜΕΓ. ΥΨΟΣ : 383 mm  
ΕΛΑΧ. ΥΨΟΣ : 600 mm



~~124.00€~~  
73.00€

ΖΕΥΓΟΣ

## ΚΑΣΕΤΙΝΕΣ ΕΡΓΑΛΕΙΩΝ

### 80465

Σετ με 14 κλειδιά για φίλτρα λαδιού



~~88.04€~~  
52.00€

## ΚΑΒΑΛΕΤΑ ΓΙΑ ΚΙΝΗΤΗΡΕΣ

### 80524



~~192.20€~~  
120.00€

ΙΚΑΝΟΤΗΤΑ : 680 Kg  
ΔΙΑΣΤΑΣΕΙΣ : 860x280x210 mm  
ΒΑΡΟΣ : 27 Kg

### 80408



~~266.60€~~  
155.00€

ΣΠΑΣΤΟ

ΙΚΑΝΟΤΗΤΑ : 680 Kg  
ΔΙΑΣΤΑΣΕΙΣ : 860x420x160 mm  
ΒΑΡΟΣ : 33 Kg

## ΚΑΒΑΛΕΤΑ ΓΙΑ ΜΟΤΟΣΙΚΛΕΤΕΣ

### 80481

ΙΚΑΝΟΤΗΤΑ : 100 Kg  
ΤΡΟΧΟΣ : ΕΜΠΡΟΣ  
ΒΑΡΟΣ : 6 Kg



~~53.94€~~  
31.50€

# Εργαλεία Συνεργείου

## ΣΑΣΜΑΝΟΓΡΥΛΟΙ

80520



ΔΥΝΑΤΟΤΗΤΑ : 500 Kg  
ΕΛΑΧ. ΥΨΟΣ : 1120 mm  
ΜΕΓ. ΥΨΟΣ : 1880 mm

~~272.80€~~  
170.00€

## ΑΝΥΨΩΤΙΚΟ ΜΟΤΟΣΥΚΛΕΤΑΣ

80536

ΔΥΝΑΤΟΤΗΤΑ ΑΝΥΨΩΣΗΣ : 680 Kg  
ΕΥΡΟΣ ΑΝΥΨΩΣΗΣ : 120 - 387 mm  
ΔΙΑΣΤΑΣΕΙΣ : 800x360x915 mm  
ΒΑΡΟΣ : 28 Kg

~~241.80€~~  
145.00€



## ΜΕΤΑΦΟΡΕΑΣ ΟΧΗΜΑΤΟΣ CAR DOLLY (2τεμ.)

80533

ΙΚΑΝΟΤΗΤΑ : 450 Kg  
ΔΙΑΣΤΑΣΕΙΣ : 602x385x140 mm  
ΒΑΡΟΣ : 18 Kg (τεμ.)

~~136.40€~~  
84.00€



## ΓΕΡΑΝΑΚΙΑ ΣΠΑΣΤΑ

80521

ΔΥΝΑΤΟΤΗΤΑ ΑΝΥΨΩΣΗΣ : 1000 Kg  
ΕΥΡΟΣ ΑΝΥΨΩΣΗΣ : 2200 mm  
A : 1435  
B : 1130  
C : 790  
D : 960  
ΒΑΡΟΣ : 65 Kg

~~409.20€~~  
250.00€

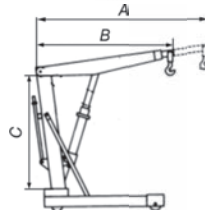

## ΣΤΗΡΙΓΜΑ ΧΑΡΤΙΟΥ

80425

ΔΙΑΣΤΑΣΕΙΣ : 270X240X360  
ΒΑΡΟΣ : 1.5 Kg

~~39.06€~~  
23.00€



80426

ΔΙΑΣΤΑΣΕΙΣ : 840X710X430  
ΒΑΡΟΣ : 2.25 Kg

~~44.64€~~  
26.00€



Με ρόδες

80522

ΔΥΝΑΤΟΤΗΤΑ ΑΝΥΨΩΣΗΣ : 2000 Kg  
ΕΥΡΟΣ ΑΝΥΨΩΣΗΣ : 2380 mm  
A : 1550  
B : 1570  
C : 800  
D : 975  
Kg : 68 Kg

~~434.00€~~  
270.00€



80445

ΦΑΡΔΟΣ : 550 mm  
ΜΗΚΟΣ ΠΟΔΙΟΥ : 1100 mm  
Κατάλληλα για κοινή ευρωπαϊκά (EURO Pallet)

~~806.00€~~  
399.00€

80446

ΦΑΡΔΟΣ : 685 mm  
ΜΗΚΟΣ ΠΟΔΙΟΥ : 1220 mm  
Κατάλληλα για ειδική διάσταση παλέτας

~~744.00€~~  
459.00€

2,5 ton

## ΠΑΛΕΤΟΦΟΡΑ ΥΔΡΑΥΛΙΚΑ

80449

ΦΑΡΔΟΣ : 550 mm  
ΜΗΚΟΣ ΠΟΔΙΟΥ : 1100 mm  
Κατάλληλα για κοινή ευρωπαϊκά (EURO Pallet)

~~868.00€~~  
490.00€

3 ton





**ΠΡΕΣΣΕΣ**

**80415**



F+: 1131  
G: 150  
Kg: 165

**30 ton**

**HEAVY DUTY**  
Βαρέος τύπου

Με πνευματικό ή χειροκίνητο χειριστήριο

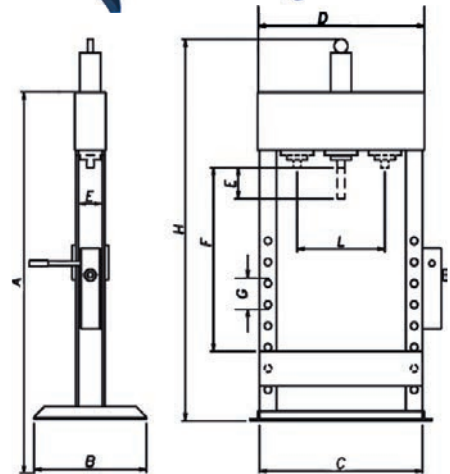

**ΠΡΕΣΣΕΣ ΦΑΝΟΠΟΙΪΑΣ ΣΕ ΒΑΛΙΤΣΑΚΙ**

**80534**



ΕΜΒΟΛΟ : 125 mm  
MIN : 270 mm  
MAX : 395 mm  
ΒΑΡΟΣ : 17 Kg

**4 ton**

**80535**



ΕΜΒΟΛΟ : 135 mm  
MIN : 358 mm  
MAX : 493 mm  
ΒΑΡΟΣ : 30 Kg

**10 ton**

**80526**



**10 ton**

**80527**



**20 ton**

**80539**

**HEAVY DUTY**  
Βαρέος τύπου

~~806.00€~~  
**500.00€**



**20 ton**

**80540**

**HEAVY DUTY**  
Βαρέος τύπου

~~1,302.00€~~  
**775.00€**



**30 ton**

**80541**

Πνευματική

~~1,426.00€~~  
**850.00€**



**30 ton**

**80542**

**HEAVY DUTY**  
Βαρέος τύπου

~~2,294.00€~~  
**1,350.00€**



**40 ton**

**80543**

**HEAVY DUTY**  
Βαρέος τύπου

~~2,418.00€~~  
**1,450.00€**



**50 ton**

ΚΩΔΙΚΟΣ	A(mm)	B(mm)	C(mm)	D(mm)	E(mm)	F(mm)	G(mm)	H(mm)	ΔΙΑΔΡΟΜΗ ΕΜΒΟΛΟΥ(mm)	ΕΥΡΟΣ ΕΡΓΑΣΙΑΣ (mm)	Kg
80526	1300	560	635	560	130	900	110	1590	135	90-858	70
80527	1570	560	690	600	83	1100	145	1860	145	90-1035	90
80539	1570	560	690	600	83	1100	145	1860	145	90-1035	90
80540	1760	750	700	520	140	1050	160	720	150	130-820	150
80541	1760	750	700	520	140	1050	160	720	150	130-820	150
80542	1720	1000	700	695	170	860	185	990	235	100-885	220
80543	1720	1000	700	695	170	860	185	990	235	100-885	235

# Εργαλεία Συνεργείου

## ΦΟΡΤΙΣΤΕΣ ΑΥΤΟΜΑΤΟΙ

Για όλους τους τύπους μπαταριών μολύβδου οξέος - Πλήρως αυτόματη φόρτιση 8 βημάτων

### IDCMAX5

Ισχύς : 60W  
Τάση : 6/12V  
Ρεύμα φόρτισης : 6VDC, 1A  
12VDC, 1A/4A

~~42.16€~~  
**29.00€**



### IDCMAX15

Ισχύς : 280W  
Τάση : 6/12V  
Ρεύμα φόρτισης : 6VDC, 2A/5A  
12VDC, 2A/5A/10A  
15A BOOST

~~101.68€~~  
**56.00€**



### IDCMAX22

Ισχύς : 350W  
Τάση : 12/24V  
Ρεύμα φόρτισης : 12VDC, 2/4/6/8/10/15/20A  
24VDC, 3.5/7.5A  
20A BOOST

~~138.20€~~  
**75.00€**



## ΕΚΚΙΝΗΤΕΣ ΚΑΙ POWER BANK

### PPSMAX 400

Έξοδος : 5V/1A, 5V/2A  
Έξοδος 12V : 10 A max  
Χωρητικότητα μπαταρίας : 8000 mAh  
Τάση εισόδου : 15 V / 1 A  
Ρεύμα εκκίνησης : 200 A  
Max. Ρεύμα εκκιν. : 400 A  
Βάρος : 0.9 kg

~~111.60€~~  
**69.00€**

Κατάλληλο για βενζινοκινητήρες μέχρι 3.0 L



Περιλαμβάνουν : Ένδειξη στάθμης, φωτισμό LED, καλώδια φόρτισης συσκευών

### PPSMAX 500

Έξοδος : 5V/2A  
Έξοδος 12V : 10 A max  
Έξοδος 16V : 2A για λάπτοπ  
Έξοδος 19V : 3,5A για λάπτοπ  
Χωρητικότητα μπαταρίας : 12000 mAh  
Τάση εισόδου : 15 V / 1 A  
Ρεύμα εκκίνησης : 300 A  
Max. Ρεύμα εκκιν. : 500 A  
Βάρος : 1.2 kg

~~148.80€~~  
**81.00€**

Κατάλληλο για βενζινοκινητήρες μέχρι 4.0 L



### PPSMAX 600

Έξοδος : 5V/1A, 5V/2A  
Έξοδος 12V : 10 A max  
Έξοδος 19V : 3,5A για λάπτοπ  
Χωρητικότητα μπαταρίας : 18000 mAh  
Τάση εισόδου : 15 V / 1 A  
Ρεύμα εκκίνησης : 350 A  
Max. Ρεύμα εκκιν. : 600 A  
Βάρος : 1.45 kg

~~192.20€~~  
**105.00€**

Κατάλληλο για βενζινοκινητήρες μέχρι 6.0 L, για πετρελαιοκινητήρες 5.0L



## ΦΟΡΤΙΣΤΕΣ ΜΠΑΤΑΡΙΑΣ 230V - 1

### FAST MAX 15

WATT : 300  
VOLT : 12/24  
A : 8

~~85.56€~~  
**49.00€**

Για μπαταρίες 18 - 120 Ah

### FAST MAX 30

WATT : 480  
VOLT : 12/24  
A : 17

~~111.60€~~  
**64.00€**

Για μπαταρίες 30 - 200 Ah

### FAST MAX 50

WATT : 960  
VOLT : 12/24  
A : 40

~~142.60€~~  
**83.00€**



## ΦΟΡΤΙΣΗ - ΕΚΚΙΝΗΣΗ

### VELOX MAX 430

WATT : 760  
VOLT : 12/24  
ΦΟΡΤΙΣΗ A : 45  
ΕΚΚΙΝΗΣΗ A : 260

~~248.00€~~  
**140.00€**

### VELOX MAX 730

WATT : 1500  
VOLT : 12/24  
ΦΟΡΤΙΣΗ A : 90  
ΕΚΚΙΝΗΣΗ A : 500

~~303.80€~~  
**175.00€**





**ΕΠΑΓΓΕΛΜΑΤΙΚΟΙ ΦΟΡΤΙΣΤΕΣ ΕΚΚΙΝΗΤΕΣ ΜΠΑΤΑΡΙΩΝ ΜΟΝΟΦΑΣΙΚΟΙ ΜΕ ΜΙΚΡΟΠΕΞΕΡΓΑΣΤΗ**

**CYBER 600**

KW : 4  
VOLT : 6/12/24  
ΦΟΡΤΙΣΗ (12V) : 32A  
ΕΚΚΙΝΗΣΗ (12V) : 200A  
ΕΚΚΙΝΗΣΗ (24V) : 150A  
Για μπαταρίες έως 300 Ah

~~1,364.00€~~  
**769.00€**



**CYBER 1000**

KW : 11  
VOLT : 6/12/24  
ΦΟΡΤΙΣΗ (12V) : 52A  
ΕΚΚΙΝΗΣΗ (12V) : 400A  
ΕΚΚΙΝΗΣΗ (24V) : 300A  
Για μπαταρίες έως 500 Ah

~~1,736.00€~~  
**849.00€**

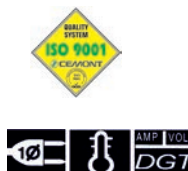

**ΕΠΑΝΑΦΟΡΤΙΖΟΜΕΝΟΙ ΕΚΚΙΝΗΤΕΣ**

**PPS 16**

Είσοδος : 12V DC 1.2A  
Έξοδος : 12V DC  
Χωρητικότητα : 15Ah  
Ρεύμα κορυφής : 1600A

~~310.00€~~  
**220.00€**



**PPS 50**

Είσοδος : 12V DC 3A  
Έξοδος : 12/24V DC  
Χωρητικότητα : 2x22Ah  
Ρεύμα κορυφής : 5000/2500A

~~1,054.00€~~  
**725.00€**



**ΦΟΡΗΤΟΙ ΕΚΚΙΝΗΤΕΣ ΚΑΙ POWER BANK ΜΕ ΜΠΑΤΑΡΙΑ ΛΙΘΙΟΥ**

**FAST 20K**

Είσοδος : 12V DC 1.2A  
Έξοδος : 12V DC  
Χωρητικότητα : 20Ah  
Ρεύμα κορυφής : 2000A

~~384.40€~~  
**270.00€**



**FAST 35K**

Είσοδος : 12V DC 3A  
Έξοδος : 12/24V DC  
Χωρητικότητα : 35Ah  
Ρεύμα κορυφής : 3000/2000A

~~713.00€~~  
**500.00€**



# Εργαλεία Συνεργείου

## ΕΚΚΙΝΗΤΕΣ ΚΑΙ POWER BANK

Για μπαταρίες 40 - 400 Ah

### FAST 7K

Μέγιστο ρεύμα εκκίνησης : 1000A  
Ρεύμα εκκίνησης : 350A  
Χωρητικότητα μπαταρίας : 6000Ah  
Χρόνος φόρτισης : 6h

Εκκινήτης 12V  
4000J - BME 35\*

Power Bank  
USB 5V - 2,1A

Διαστάσεις : 135x76x16  
Βάρος : 0,25kg

~~142,60€~~  
**97,00€**



Κατάλληλοι για εκκίνηση όλων των τύπων μπαταριών και ΛΙΘΙΟΥ Pb (WET - AGM - GEL) - Lithium (LiFePO4)

### FAST 10K

Μέγιστο ρεύμα εκκίνησης : 1300A  
Ρεύμα εκκίνησης : 400A  
Χωρητικότητα μπαταρίας : 10000Ah  
Χρόνος φόρτισης : 3h

Εκκινήτης 12V  
6000J - BME 35\*

Power Bank  
USB 5V - 2,1A  
DC 19V - 3,5A

Διαστάσεις : 170x82x32  
Βάρος : 0,40kg

~~217,00€~~  
**175,00€**



Συμπαράδονται με

Έξυπνο καλώδιο

### FAST 15K

Μέγιστο ρεύμα εκκίνησης : 1500A  
Ρεύμα εκκίνησης : 500A  
Χωρητικότητα μπαταρίας : 15000Ah  
Χρόνος φόρτισης : 5h

Εκκινήτης 12V  
8000J - BME 35\*

Power Bank  
USB 5V - 2,1A  
DC 19V - 3,5A

Διαστάσεις : 170x82x32  
Βάρος : 0,50kg

~~260,40€~~  
**180,00€**



Συμπαράδονται με

Έξυπνο καλώδιο

ΦΟΡΤΙΣΤΕΣ ΜΠΑΤΑΡΙΑΣ 230V - 1

**TRADITIONAL  
PRO CHARGE**

**ELECTRONIC  
STAR & STOP**

### MATIC 119

VOLT : 12 - 9A  
maxAh : 120

~~115,32€~~  
**80,00€**

### MACH 113

VOLT : 12 - 3A  
maxAh : 40

~~54,56€~~  
**38,00€**



### MACH 214

VOLT : 6/12 - 4A  
maxAh : 60

~~74,40€~~  
**51,00€**



### MATIC 113

VOLT : 12 - 1,5A  
maxAh : 30

~~79,36€~~  
**64,00€**



### MATIC 116

VOLT : 12 - 6A  
maxAh : 90

~~109,12€~~  
**75,00€**



## ΦΟΡΤΙΣΗ - ΤΑΧΕΙΑ ΦΟΡΤΙΣΗ - ΕΚΚΙΝΗΣΗ

- ▶ Για φόρτιση μπαταριών οξέως - μολύβδου ▶ Τάση φόρτισης 12V και 24V ▶ Ρύθμιση ρεύματος φόρτισης
- ▶ Προστασία από υπερφόρτιση ▶ Προστασία από ανάστροφη τοποθέτηση ακροδεκτών και βραχυκυκλώματος ακροδεκτών
- ▶ Καλώδιο τροφοδοσίας 2m με φικς Schuko (για μονοφασικά)



### CLASS B 350E

VOLT : 230-1  
KW ΦΟΡΤ. : 1.1  
KW ΕΚΙΝ. : 5  
VOLT : 12/24  
ΦΟΡΤΙΣΗ A(12V) : 35  
ΕΚΚΙΝΗΣΗ A(0V) : 300

Για φόρτιση μπαταριών έως 400 Ah

Ρεύμα εκκίνησης (1V) : 220A

~~434,00€~~  
**300,00€**



### CLASS B 400E

VOLT : 230-1  
KW ΦΟΡΤ. : 1.3  
KW ΕΚΙΝ. : 6  
VOLT : 12/24  
ΦΟΡΤΙΣΗ A(12V) : 40  
ΕΚΚΙΝΗΣΗ A(0V) : 400

Για φόρτιση μπαταριών έως 500 Ah

Ρεύμα εκκίνησης (1V) : 270A

~~496,00€~~  
**340,00€**



### CLASS B 4500

VOLT : 230-1  
KW ΦΟΡΤ. : 1.7  
KW ΕΚΙΝ. : 7.5  
VOLT : 12/24  
ΦΟΡΤΙΣΗ A(12V) : 75  
ΕΚΚΙΝΗΣΗ A(0V) : 500

Για φόρτιση μπαταριών έως 600 Ah

Ρεύμα εκκίνησης (1V) : 350A

~~682,00€~~  
**475,00€**



Με 4 θέσεις φόρτισης



ταχύφορτιση με χρονοδιακόπτη



# Γεννήτριες

## ΒΕΝΖΙΝΟΚΙΝΗΤΕΣ ΦΥΓΟΚΕΝΤΡΙΚΕΣ ΑΝΤΛΙΕΣ

### GP 730 V

~~285.20€~~  
**170.00€**

### GP 760 V

~~303.80€~~  
**185.00€**



- Αυτόματης αναρρόφησης
- Τετράχρονος κινητήρας OHV αερόψυκτος

ΚΩΔΙΚΟΣ	GP 730 V	GP 760 V
ΙΣΧΥΣ ΚΙΝΗΤΗΡΑ (Kw)	4.2	4.2
ΣΤΟΜΙΟ ΑΝΤΛΙΑΣ	50	80
ΜΑΝΟΜΕΤΡΙΚΟ max.(m)	23	28
ΠΑΡΟΧΗ max.(m <sup>3</sup> /h)	30	60
ΒΑΡΟΣ (kg)	20	22

# Κινητήρες

## ΒΕΝΖΙΝΟΚΙΝΗΤΗΡΕΣ

### GE 7 MV



~~217.00€~~  
**129.00€**

### GE 9 M



~~434.00€~~  
**260.00€**

ΚΙΝΗΤΗΡΑΣ (OHV) : Αερόψυκτος 4χρονος

- Σχεδίαση OHV που αυξάνει την απόδοση της καύσης
- Εύκολη εκκίνηση με κορδόνι και εργονομική μαλακή λαβή
- Υψηλής ποιότητας υλικά που εξασφαλίζουν αξιόπιστη και μακρόχρονη χρήση
- Χαμηλή κατανάλωση καυσίμου και λαδιού

ΚΩΔΙΚΟΣ	GE 7 MV	GE 9 M
ΙΣΧΥΣ max (Kw/3600 R.P.M.)	4.35	6.75
ΧΩΡ. ΔΟΧΕΙΟΥ ΒΕΝΖΙΝΗΣ (lt)	3.2	6.5
ΧΩΡΗΤΙΚΟΤΗΤΑ ΛΑΔΙΟΥ (lt)	0.6	1.1
ΚΑΘΑΡΟ ΒΑΡΟΣ (kg)	13.5	25
ΑΞΟΝΑΣ	70x55	77x58

# Αντλίες

## ΒΕΝΖΙΝΟΚΙΝΗΤΕΣ ΦΥΓΟΚΕΝΤΡΙΚΕΣ ΑΝΤΛΙΕΣ

### GP 980

~~589.00€~~  
**350.00€**

- Αυτόματης αναρρόφησης
- Τετράχρονος κινητήρας OHV αερόψυκτος
- Σκελετός για πλήρη προστασία και αντικραδασμικές βάσεις

### GP 13100

~~775.00€~~  
**470.00€**



ΚΩΔΙΚΟΣ	GP 980	GP 13100
ΙΣΧΥΣ ΚΙΝΗΤΗΡΑ (Kw)	6.75	9.6
ΔΟΧΕΙΟ ΚΑΥΣΙΜΟΥ (lt)	6.5	6.5
ΚΑΤΑΝΑΛΩΣΗ ΚΑΥΣΙΜΟΥ	325g/KW.h	325g/KW.h
ΣΤΟΜΙΟ ΑΝΤΛΙΑΣ	4"	4"
ΜΑΝΟΜΕΤΡΙΚΟ max.(m)	20	20
ΠΑΡΟΧΗ max.(m <sup>3</sup> /h)	80	100
ΥΨΟΣ ΑΝΑΡΡΟΦΗΣΗΣ max.(m)	7	7
ΔΙΑΣΤΑΣΕΙΣ (ΜxΠxΥ) (mm)	640x465x525	640x465x525
ΒΑΡΟΣ (kg)	42	44

## ΑΝΤΛΙΕΣ

### ΥΠΟΒΡΥΧΙΕΣ ΑΝΤΛΙΕΣ ΝΕΡΟΥ

ΚΑΘΑΡΟΥ

SPC 750

~~95.48€~~

55.00€



SPD 400C

ΑΚΑΘΑΡΤΟΥ

SPD 1100C

~~75.64€~~

43.50€



~~109.12€~~

62.00€



SPD 750C

~~94.24€~~

54.00€

Με περιέλιξη χαλκού

Οι αντλίες καθαρού νερού διαθέτουν λεπτή βάση ώστε να έχουν ικανότητα αναρρόφησης έως 2mm.

ΚΩΔΙΚΟΣ	SPC 750	SPD 400C	SPD 750C	SPD 1100C
ΙΣΧΥΣ	750W	400W	750W	1000W
ΣΤΟΜΙΟ	1"-1.1/4"-1.1/2"	1"G-1.1/4"G	1"G-1.1/4"G-1.1/2"G	1"G-1.1/4"G-1.1/2"G
MANOM. max.(m)	8.5	5	8	9.5
ΠΑΡΟΧΗ max.(l/h)	12500	7500	13000	15000
ΣΩΜΑΤΙΔΙΑ max.	5mm	35mm	35mm	1/5/35mm

ΚΑΘΑΡΟΥ

SPC 900INC

~~136.40€~~

78.00€



### ΥΠΟΒΡΥΧΙΕΣ ΑΝΤΛΙΕΣ ΙΝΟΧ

SPD 750INC

ΑΚΑΘΑΡΤΟΥ

SPD 1100INC

~~115.32€~~

66.00€



~~119.04€~~

75.00€



ΚΩΔΙΚΟΣ	SPC 900INC	SPD 750INC	SPD 1100INC
ΙΣΧΥΣ	900W	750W	1100W
ΣΤΟΜΙΟ	1"G-1.1/4"G-1.1/2"G	1"G-1.1/4"G-1.1/2"G	1"G-1.1/4"G-1.1/2"G
MANOM. max.(m)	9	8	9.5
ΠΑΡΟΧΗ max.(l/h)	13000	12500	18500
ΣΩΜΑΤΙΔΙΑ max.	5mm	35mm	1/5/35mm

### ΥΠΟΒΡΥΧΙΑ ΠΗΓΑΔΙΩΝ

SP 800

~~161.20€~~

89.00€



### JET ΑΥΤΟΜΑΤΗΣ ΑΝΑΡΡΟΦΗΣΗΣ

JET GP 800

~~136.40€~~

65.00€



### ΑΝΤΛΙΑ ΑΥΤΟΜΑΤΗ ΜΕ ΔΙΑΚΟΠΤΗ

JET 1100B

~~266.60€~~

139.00€



ΚΩΔΙΚΟΣ	SP 800	JET GP 800	JET 1100B
ΙΣΧΥΣ	800W	800W	1100W
ΥΨΟΣ ΑΝΑΡΡΟΦ. max.(m)	-	8	8
ΣΤΟΜΙΟ	1.1/4"-1.1/4"	1"	1"
ΜΑΝΟΜΕΤΡΙΚΟ max.(m)	30	38	45
ΠΑΡΟΧΗ max.(l/h)	5500	3200	4200
ΣΩΜΑΤΙΔΙΑ max.	0.5mm		

Αντλία JET αυτόματης αναρρόφησης με διακόπτη ηλεκτρονικού ελέγχου πίεσης. Η κεφαλή της διαθέτει ενσωματωμένο φίλτρο νερού και αντεπίστροφη βαλβίδα. Ο διακόπτης προστατεύει επίσης την αντλία σε περίπτωση που δεν υπάρχει νερό.



- Όλες οι αντλίες διαθέτουν :
- Μαντεμένιο σώμα και βάση
  - Μπρούντζινη φτερωτή (impeller)
  - Ανοξείδωτο άξονα
  - Χάλκινη περιέλιξη μοτέρ

### JET ΑΥΤΟΜΑΤΗΣ ΑΝΑΡΡΟΦΗΣΗΣ ΜΑΝΤΕΜΕΝΙΣ

#### JET 750A

~~155.00€~~  
**88.00€**

### ΠΕΡΙΦΕΡΕΙΑΚΕΣ

#### VP 370

~~75.64€~~  
**43.00€**

### ΦΥΓΟΚΕΝΤΡΙΚΕΣ

#### CP 1100

~~254.20€~~  
**145.00€**

#### JET 1100A

~~173.60€~~  
**98.00€**

#### VP 750

~~117.80€~~  
**67.00€**

Κατάλληλες τόσο για βιομηχανικές, όσο και αστικές εφαρμογές : Αύξηση πίεσης σε υψηλά κτίρια και εγκαταστάσεις πυρόσβεσης, αρδευτικά κήπου, μεταφορά νερού σε μεγάλες αποστάσεις κλπ.

Κατάλληλες για την μεταφορά καθαρού νερού, άντληση νερού από πηγάδι, αύξηση πίεσης σε τρεχούμενο νερό κ.λπ.

Κατάλληλες για την μεταφορά καθαρού νερού για οικιακή χρήση, μικρά συστήματα κλιματισμού κ.λπ.

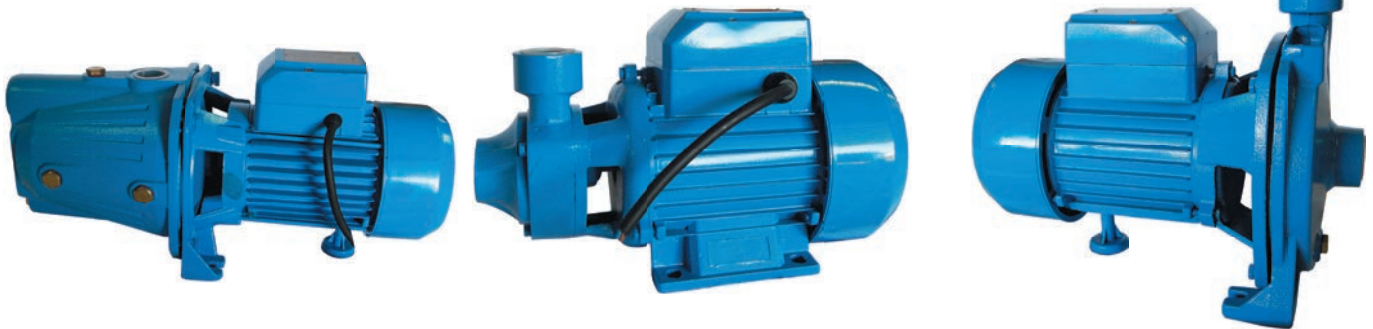

ΚΩΔΙΚΟΣ	JET 750A	JET 1100A	VP 370	VP 750	CP 1100
ΙΣΧΥΣ	750W	1100W	370W	750W	1100W
ΣΤΟΜΙΟ	1"	1"	1"	1"	1"
ΜΑΝΟΜ. max.(m)	43	55	35	50	35
ΠΑΡΟΧΗ max.(l/h)	3600	3600	2100	3600	7800

### JET ΑΥΤΟΜΑΤΗΣ ΑΝΑΡΡΟΦΗΣΗΣ INOX

#### JET 750AIN

Κατάλληλες για την μεταφορά καθαρού νερού, άντληση νερού από πηγάδι, αύξηση πίεσης σε τρεχούμενο νερό κ.λπ.

~~161.20€~~  
**93.00€**



ΚΩΔΙΚΟΣ	JET 750AIN
ΙΣΧΥΣ	750W
ΥΨΟΣ ΑΝΑΡΡΟΦ. max.(m)	9
ΣΤΟΜΙΟ	1"
ΜΑΝΟΜΕΤΡΙΚΟ max.(m)	43
ΠΑΡΟΧΗ max.(l/h)	3600

## Κήπος

### ΒΕΝΖΙΝΟΚΙΝΗΤΟ ΘΑΜΝΟΚΟΠΤΙΚΟ

### ΒΕΝΖΙΝΟΚΙΝΗΤΑ ΚΟΝΤΑΡΟΠΡΙΟΝΑ

**GUK-52**

~~198.40€~~  
**110.00€**



**ΚΙΝΗΤΗΡΑΣ** : Δίχρονος μονοκύλινδρος, αερόψυκτος

- Μεταλλικός δίσκος 3 δοντιών, πλάτος κοπής 25,5cm
- Κεφαλή μεσινέζας, πλάτος κοπής 46cm
- Εργονομική χειρολαβή
- Επαγγελματικός ιμάντας ώμων

**ΚΥΒΙΣΜΟΣ** : 52cc  
**ΙΣΧΥΣ** : 2HP / 1.45KW  
**ΧΩΡΗΤ. ΔΟΧΕΙΟΥ ΚΑΥΣΙΜΩΝ** : 1.2lt  
**ΔΙΑΜΕΤΡΟΣ ΣΩΛΗΝΑ** : Ø26mm  
**ΒΑΡΟΣ** : 7.5Kg

**GAK-02510**

~~192.20€~~  
**119.00€**



**ΧΩΡΗΤ. ΔΟΧΕΙΟΥ ΚΑΥΣΙΜΩΝ** : 600ml  
**ΜΗΚΟΣ ΛΑΜΑΣ** : 25mm  
**ΜΗΚΟΣ ΣΩΛΗΝΑ** : 1500mm  
**ΣΤΡΟΦΕΣ ΚΙΝΗΤΗΡΑ** : 7500rpm  
**ΔΙΑΜΕΤΡΟΣ ΣΩΛΗΝΑ** : Ø26mm  
**ΒΑΡΟΣ** : 6.8Kg

**GAK-02510S**

~~254.20€~~  
**159.00€**



Ρυθμιζόμενη σε κλίση κεφαλή 0°-90°

**ΚΥΒΙΣΜΟΣ** : 25.4cc  
**ΙΣΧΥΣ** : 1,2HP / 0.9KW  
**ΜΗΚΟΣ ΣΩΛΗΝΑ** : 1500mm (σπαστό)  
+750mm (προέκταση)  
**ΣΤΡΟΦΕΣ ΚΙΝΗΤΗΡΑ** : 7500rpm  
**ΔΙΑΜΕΤΡΟΣ ΣΩΛΗΝΑ** : Ø26mm  
**ΒΑΡΟΣ** : 6.8Kg

### ΤΡΟΧΗΛΑΤΑ ΘΑΜΝΟΚΟΠΤΙΚΑ

**GUK-W-52**

~~223.20€~~  
**130.00€**



**ΚΥΒΙΣΜΟΣ** : 52cc  
**ΙΣΧΥΣ** : 2,0HP / 1.45KW  
**ΔΙΑΜΕΤΡΟΣ ΡΟΔΑΣ** : 44cm  
**ΔΙΑΜΕΤΡΟΣ ΣΩΛΗΝΑ** : 26mm  
**ΧΩΡΗΤΗΤΑ ΔΟΧΕΙΟΥ ΚΑΥΣΙΜΟΥ** : 1,200ml  
**ΔΙΑΣΤΑΣΕΙΣ** : 54x51x34cm  
**ΒΑΡΟΣ** : 12Kg

**ΚΙΝΗΤΗΡΑΣ** : Δίχρονος μονοκύλινδρος, αερόψυκτος  
Κεφαλή μεσινέζας, πλάτος κοπής 46cm  
Μεταλλικός δίσκος 3 δοντιών, πλάτος κοπής 25,5cm

**GUK-W-62**

~~266.60€~~  
**159.00€**



**ΚΥΒΙΣΜΟΣ** : 62cc  
**ΙΣΧΥΣ** : 3,0HP / 2.2KW  
**ΔΙΑΜΕΤΡΟΣ ΡΟΔΑΣ** : 44cm  
**ΔΙΑΜΕΤΡΟΣ ΣΩΛΗΝΑ** : 26mm  
**ΧΩΡΗΤΗΤΑ ΔΟΧΕΙΟΥ ΚΑΥΣΙΜΟΥ** : 1,200ml  
**ΔΙΑΣΤΑΣΕΙΣ** : 54x51x34cm  
**ΒΑΡΟΣ** : 13Kg

### ΒΕΝΖΙΝΟΚΙΝΗΤΟ ΠΟΛΥΜΗΧΑΝΗΜΑ

**GPM-02541**

**ΚΥΒΙΣΜΟΣ** : 25.4cc  
**ΙΣΧΥΣ** : 1,2HP / 0.7KW

4 σε 1

~~291.40€~~  
**170.00€**

**GREGGON GPM-5241**

**ΚΥΒΙΣΜΟΣ** : 52cc  
**ΙΣΧΥΣ** : 2HP / 1.45KW

4 σε 1

~~334.80€~~  
**195.00€**

**GPM-05251**

**ΚΥΒΙΣΜΟΣ** : 52cc  
**ΙΣΧΥΣ** : 2HP / 1.45KW

5 σε 1

~~347.20€~~  
**190.00€**

**GREGGON GPM-5251**

**ΚΥΒΙΣΜΟΣ** : 52cc  
**ΙΣΧΥΣ** : 2HP / 1.45KW

5 σε 1

~~384.40€~~  
**215.00€**

**ΚΙΝΗΤΗΡΑΣ** : Δίχρονος μονοκύλινδρος, αερόψυκτος

- Μεταλλικός δίσκος 3 δοντιών, πλάτος κοπής 25,5cm
- Κεφαλή μεσινέζας, πλάτος κοπής 46cm
- Αλυσοπρίονο Λάμα/Αλυσίδα 10", Βήμα/τύπος αλυσίδας: 3/8" Πάχος αλυσίδας: 0,050", Σύνδεσμοι: 39τμ
- Μπορντουροφάλιδο (GPM-05251 - GPM-5251) μήκος 40cm, μέγιστη διάμετρος κοπής 2cm
- Επαγγελματικός ιμάντας ώμων
- Βάρος κινητήρα : 2.45Kg
- Βάρος μπορντουροφάλιδου : 2.22Kg
- Βάρος αλυσοπρίονου : 1.53Kg
- Βάρος θαμνοκοπτικού : 1.74Kg
- Μέγιστο ύψος με αλυσοπρίονο : 3,20m



**ΧΩΡΗΤ. ΔΟΧΕΙΟΥ ΚΑΥΣΙΜΩΝ** : 1.2lt  
**ΔΙΑΜΕΤΡΟΣ ΣΩΛΗΝΑ** : Ø26mm  
**ΒΑΡΟΣ** : 7.65Kg

1. Προέκταση αλουμινίου
2. Κεφαλή μεσινέζας
3. Μεταλλικός δίσκος
4. Αλυσοπρίονο
5. Μπορντουροφάλιδο (GPM-05251 - GPM-5251)



## ΒΕΝΖΙΝΟΚΙΝΗΤΟ ΨΑΛΙΔΙ ΜΠΟΡΝΤΟΥΡΑΣ

**GCM-260**

Μήκος λάμας : 60cm  
Πάχος κοπής : 20mm  
Διακόπτης  
Εκκίνηση με ντίζα  
Προφυλακτήρας χεριών  
Περιστροφή χειρολαβής 180°

~~254.20€~~  
**140.00€**

ΚΥΒΙΣΜΟΣ : 25.4cc  
ΙΣΧΥΣ : 1.2HP / 0.9kW  
ΧΩΡΗΤ. ΔΟΧΕΙΟΥ ΚΑΥΣΙΜΩΝ : 0.5lt  
ΒΑΡΟΣ : 7.3Kg



## ΒΕΝΖΙΝΟΚΙΝΗΤΟ ΓΕΩΤΡΥΠΑΝΟ - ΤΡΙΒΕΛΑ

**GTR-52**

ΚΙΝΗΤΗΡΑΣ : Δίχρονος μονοκύλινδρος, αερόψυκτος  
Στροφές : 240rpm  
Καύσιμο : Βενζινόλαδο 1:25  
Δυνατότητα τρυπήματος : 100/150/200mm

~~285.20€~~  
**155.00€**

ΚΥΒΙΣΜΟΣ : 52cc  
ΙΣΧΥΣ : 2HP / 1.45KW  
ΧΩΡΗΤ. ΔΟΧΕΙΟΥ ΚΑΥΣΙΜΩΝ : 1.2lt  
ΒΑΡΟΣ : 10.2Kg

Παραδίδεται με αρίδα Ø40mm



## ΒΕΝΖΙΝΟΚΙΝΗΤΟ ΑΛΥΣΟΠΡΙΟΝΟ ΚΛΑΔΕΥΤΙΚΟ

**GAP-02510**

ΚΥΒΙΣΜΟΣ : 25.4cc  
ΙΣΧΥΣ : 1.2HP / 0.9KW  
ΜΗΚΟΣ ΛΑΜΑΣ (cm) : 25  
ΣΤΡΟΦΕΣ ΚΙΝΗΤΗΡΑ : 7500rpm  
ΧΩΡΗΤ. ΔΟΧΕΙΟΥ ΚΑΥΣΙΜΩΝ : 230ml  
ΒΑΡΟΣ : 3.5Kg

~~173.60€~~  
**97.00€**



**GAP-2510**

ΚΥΒΙΣΜΟΣ : 25.4cc  
ΙΣΧΥΣ : 1.2HP / 0.9KW  
ΜΗΚΟΣ ΛΑΜΑΣ (cm) : 25  
ΣΤΡΟΦΕΣ ΚΙΝΗΤΗΡΑ : 7500rpm  
ΧΩΡΗΤ. ΔΟΧΕΙΟΥ ΚΑΥΣΙΜΩΝ : 230ml  
ΒΑΡΟΣ : 3.5Kg

~~229.40€~~  
**128.00€**



ΚΙΝΗΤΗΡΑΣ : Δίχρονος μονοκύλινδρος, αερόψυκτος

ΚΑΡΜΠΥΡΑΤΕΡ



Λάμα & Καθένα OREGON 25,4 cm



## ΒΕΝΖΙΝΟΚΙΝΗΤΟ ΑΛΥΣΟΠΡΙΟΝΟ

**GAP-04116**

ΚΥΒΙΣΜΟΣ : 41cc  
ΙΣΧΥΣ : 2,0HP / 1.5KW  
ΜΗΚΟΣ ΛΑΜΑΣ (cm) : 40.6  
ΣΤΡΟΦΕΣ ΚΙΝΗΤΗΡΑ : 7500rpm  
ΧΩΡΗΤ. ΔΟΧΕΙΟΥ ΚΑΥΣΙΜΩΝ : 550ml  
ΒΑΡΟΣ : 6.7Kg

~~161.20€~~  
**89.00€**



ΚΙΝΗΤΗΡΑΣ : Δίχρονος μονοκύλινδρος, αερόψυκτος

**GAP-5220**

ΚΥΒΙΣΜΟΣ : 52cc  
ΙΣΧΥΣ : 2.7HP / 2.0KW  
ΜΗΚΟΣ ΛΑΜΑΣ (cm) : 50.8  
ΣΤΡΟΦΕΣ ΚΙΝΗΤΗΡΑ : 7500rpm  
ΧΩΡΗΤ. ΔΟΧΕΙΟΥ ΚΑΥΣΙΜΩΝ : 550ml  
ΒΑΡΟΣ : 6.7Kg

~~266.60€~~  
**145.00€**

ΚΑΡΜΠΥΡΑΤΕΡ



Λάμα & Καθένα OREGON 50,8 cm



**GAP-05220**

ΚΥΒΙΣΜΟΣ : 52cc  
ΙΣΧΥΣ : 2.7HP / 2.0KW  
ΜΗΚΟΣ ΛΑΜΑΣ (cm) : 50.8  
ΣΤΡΟΦΕΣ ΚΙΝΗΤΗΡΑ : 7500rpm  
ΧΩΡΗΤ. ΔΟΧΕΙΟΥ ΚΑΥΣΙΜΩΝ : 550ml  
ΒΑΡΟΣ : 6.7Kg

Λάμα & Καθένα GARDY

~~173.60€~~  
**99.00€**



## Κήπος

### ΨΕΚΑΣΤΙΚΑ Ψεκαστήρας προπίεσης χειρός

**GPS-02**

ΧΩΡΗΤ. ΔΟΧΕΙΟΥ : 2lit  
ΠΙΕΣΗ : 2.5Bar

~~5.46€~~  
**4.00€**



Ψεκαστήρας προπίεσης χειρός

**GPS-05**

ΧΩΡΗΤ. ΔΟΧΕΙΟΥ : 5lit  
ΠΙΕΣΗ : 2.5Bar

~~16.86€~~  
**12.30€**



Ψεκαστήρας τλάτης μπαταρίας

**GPS-08**

ΧΩΡΗΤ. ΔΟΧΕΙΟΥ : 8lit  
ΠΙΕΣΗ : 1.5-4Bar

~~21.08€~~  
**15.30€**



**GPS-16**

ΧΩΡΗΤ. ΔΟΧΕΙΟΥ : 16lit  
ΠΙΕΣΗ : 2-4Bar

~~38.44€~~  
**27.90€**



ΩΘΟΥΜΕΝΟ

**GBLS-16**

ΧΩΡΗΤ. ΔΟΧΕΙΟΥ : 16lit  
ΠΙΕΣΗ : 4Bar  
ΔΙΑΣΤΑΣΕΙΣ : 40x18x55  
ΒΑΡΟΣ : 7Kg

~~130.20€~~  
**79.00€**



ΒΕΝΖΙΝΟΚΙΝΗΤΑ ΧΛΟΟΚΟΠΤΙΚΑ

**GBNS-16**

ΧΩΡΗΤ. ΔΟΧΕΙΟΥ : 16lit  
ΠΙΕΣΗ : 4Bar  
ΔΙΑΣΤΑΣΕΙΣ : 38x18x49  
ΒΑΡΟΣ : 7Kg

~~86.80€~~  
**47.50€**



ΑΥΤΟΚΙΝΟΥΜΕΝΟ

**GLM41-132**

ΚΥΒΙΣΜΟΣ : 132cc  
ΙΣΧΥΣ : 4 Hp  
ΧΩΡΗΤΙΚΟΤΗΤΑ ΚΑΔΟΥ : 45lt  
ΔΙΑΜΕΤΡΟΣ ΚΟΠΗΣ : 41cm  
ΚΕΝΤΡΙΚΟ ΡΥΘΜ. ΥΨΟΣ ΚΟΠΗΣ : 25-75mm (7 θέσεις)  
ΔΙΑΣΤΑΣΕΙΣ : 710x525x410mm  
ΒΑΡΟΣ : 24Kg

Πλαίσιο : Χάλυβας  
Χειρολαβή : Softgrip  
Ρόδες μπροστά : Ø18cm  
Ρόδες πίσω : Ø20cm

~~359.60€~~  
**220.00€**



**GLM53-173N**

173cc  
6 Hp  
65lt  
53cm  
25-75mm (8 θέσεις)  
890x583x500mm  
41.2Kg  
Πλαίσιο : Χάλυβας  
Χειρολαβή : Softgrip  
Ρόδες μπροστά : Ø20cm  
Ρόδες πίσω : Ø25cm  
Ρόδες : από λάστιχο

ΚΙΝΗΤΗΡΑΣ  
DUCAR



4 σε 1  
με mulching\*

\*χλωρολίπανση

~~558.00€~~  
**350.00€**





## ΦΥΣΗΤΗΡΑΣ ΑΝΑΡΡΟΦΗΤΗΡΑΣ ΧΕΙΡΟΣ

### GBL-26

ΚΥΒΙΣΜΟΣ : 25.4cc  
 ΙΣΧΥΣ : 1,0HP / 0.75KW  
 ΟΓΚΟΣ ΑΕΡΑ : 0,13m³/s  
 ΧΩΡΗΤ. ΔΟΧΕΙΟΥ ΚΑΥΣΙΜΩΝ : 0,75L  
 ΔΙΑΣΤΑΣΕΙΣ : 58x35,5x36cm  
 ΒΑΡΟΣ : 7Kg

~~204,60€~~  
**135.00€**



## ΦΥΣΗΤΗΡΑΣ ΕΠΙΝΩΤΙΟΣ ΒΕΝΖΙΝΗΣ

### GBL-520

ΚΥΒΙΣΜΟΣ : 52cc  
 ΙΣΧΥΣ : 2,0HP / 1.45KW  
 ΟΓΚΟΣ ΑΕΡΑ : 0,30m³/s  
 ΧΩΡΗΤ. ΔΟΧΕΙΟΥ ΚΑΥΣΙΜΩΝ : 1,5L  
 ΔΙΑΣΤΑΣΕΙΣ : 45x41,5x53,5cm  
 ΒΑΡΟΣ : 10,3Kg

~~303,80€~~  
**195.00€**



## ΛΑΣΤΙΧΑ ΠΟΤΙΣΜΑΤΟΣ ΚΗΠΟΥ

Το αυξημένο πάχος και η υψηλή πυκνότητα πλέξης εγγυώνται λάστιχα υψηλής και μακράς αντοχής, λειτουργικά για ποικιλία εφαρμογών, ακόμα και επαγγελματικών. Λάστιχα στρώσεων PVC ενισχυμένα με υψηλής αντοχής πολυεστερικό πλέγμα. Η εσωτερική στρώση προλαμβάνει τον σχηματισμό άγλης. Λαμβάνοντας υπόψη το πάχος, τα λάστιχα έχουν μοναδικές μηχανικές ιδιότητες και αντοχή σε παραμόρφωση και σπάσιμο.

Εφαρμογές: κηπουρική και παροχή νερού.

### STEADY

- 3 στρώσεων πλέξης λάστιχο
- Αντοχή από -10°C έως +50°C
- Προστασία από την ακτινοβολία UV



ΚΩΔΙΚΟΣ	ΜΗΚΟΣ	ΔΙΑΣΤΑΣΗ	€
ADG 12S 15	15m	1.2"	7.50
ADG 15S 15	15m	5/8"	9.00
ADG 19S 25	25m	3/4"	22.00
ADG 19S 50	50m	3/4"	44.00
ADG 25S 50	50m	1"	92.00

### TEX PLUS

- 5 στρώσεων πλέξης λάστιχο
- Αντοχή από -10°C έως +50°C
- Προστασία από την ακτινοβολία UV
- Anti-torsion ειδικό πλέγμα για να μην συστρέφεται και τσακίζει όπως οι απλοί σωλήνες. Το πλέγμα tricot από νήμα, δεν σχηματίζει κόμπους ούτε διπλώνει, εξασφαλίζοντας εύκολη χρήση



ΚΩΔΙΚΟΣ	ΜΗΚΟΣ	ΔΙΑΣΤΑΣΗ	€
ADG 12PL 15	15m	1.2"	10.80
ADG 12PL 50	50m	1.2"	36.00
ADG 15PL 15	15m	5/8"	12.50
ADG 15PL 50	50m	5/8"	41.60
ADG 19PL 25	25m	3/4"	32.00
ADG 19PL 50	50m	3/4"	64.00

## 860EA/31

B008600992



Σετ με 30 μύτες και μαγνητική αυτόματη συγκράτηση, σε πλαστική κασετίνα

	861LP	●	0,5x3-0,6x4,5-0,8x5,5-1,0x5,5-1,2x6,5-1,6x8 mm
	861PH	⊕	PH1-PH2-PH3
	861PZ	⊕	PZ1-PZ-PZ3
	861PE	○	2-3-4-5-6-8 mm
	861TX	⊗	T8-T9-T10-T15-T20-T25-T27-T30-T40
	861PQ	○	1-2-3 mm
	882M1	○ 1/4 - ● 1/4	

X  
31

~~35.34€~~  
20.10€



## 1256/C21-1

B012560122



Σετ με 21 μύτες και μαγνητική αυτόματη συγκράτηση, σε πλαστική κασετίνα

	1256LP	●	1,5-2-2,5 mm
	1256PH	⊕	PH0-PH1
	1256PZ	⊕	PZ0-PZ1
	1256PE	○	0,7-0,9-1,3-1,5-2-2,5-3 mm
	1256TX	⊗	T4-T5-T6-T7
	1256RTX	⊗	T8-T10-T15
		4 mm	99 mm

X  
22

~~29.14€~~  
16.50€



## 903E/C42

B009031042



Συλλογή με 13 εξάγωνα καρυδάκια, 18 μύτες, 4 γωνιακά κλειδιά Allen και 7 βοηθητικά εξαρτήματα, σε πλαστική κασετίνα

	C900	○	4-4,5-5-5,5-6-7-8-9-10-11-12-13-14 mm
	900E/55	⊗	
	C900/25		
	C900/20		50 mm
	C900/20L		100 mm
	C900/42		115 mm
	C900/30		150 mm
	96	○	1,3-1,5-2-2,5 mm
	C900AD	⊗ 1/4"	
	861LP	●	⊗ 0,6x4-0,8x5,5-1,2x6,5 mm
	861PH	⊕	⊗ PH1-PH2-PH3
	861PZ	⊕	⊗ PZ1-PZ2-PZ3
	861PE	○	⊗ 3-4-5-6 mm
	861TX	⊗	⊗ T10-T15-T20-T25-T30

X  
42

~~88.04€~~  
50.00€



190x160x60 mm



## 923E-PE/C18

B009231028

12"



Συλλογή με 18 καρυδάκια με μύτη Allen,  
σε πλαστική κασετίνα



X  
18

~~130.20€~~

72.00€



285x210x84 mm

 55 mm	C920PE	○	4-5-6-7-8-10-12 14-17-19 mm
 100 mm	C920PE-L	○	4-5-6-7-8 mm
 140 mm	C920PE-XL	○	10-12-14 mm

## 923E-TX/C18

B009231018

12"



Συλλογή με 18 καρυδάκια με μύτη  
για βίδες Torx®,  
σε πλαστική κασετίνα



X  
18

~~117.80€~~

67.00€



285x210x84 mm

 55 mm	C920TX	⊗	T20-T25-T27-T30-T40- T45-T50-T55-T60-T70
 100 mm	C920TX-L	⊗	T20-T25-T27-T30-T40
 140 mm	C920TX-XL	⊗	T45-T50-T55

## 923E-FTX/C17

B009231017

12"



X  
17



~~85.56€~~

48.50€

Συλλογή με 17 καρυδάκια χειρός  
για βίδες Torx®,  
σε πλαστική κασετίνα



285x210x84 mm

	C920FTX	⊗	E10-E12-E14-E16-E18-E20- E22-E24
	C920TX	⊗	T20-T25-T27-T30-T40-T45- T50-T55-T60

**913E/C33**  
B009131033

**3/8"**

**X  
33**

Συλλογή με 28 εξάγωνα καρυδάκια και  
5 βοηθητικά εξαρτήματα,  
σε πλαστική κασετίνα

~~142.60€~~

**81.00€**



285x210x84 mm

	C910A	○	6-7-8-9-10-11-12-13-14-15-16-17-18-19-20-21-22-24 mm
	C910AL	○	8-9-10-12-13-14-17-19 mm
	C956E	○	16 mm (5/8") 21 mm (13/16")
	910E/55	⊗	
	C910/25		
	C910/21		75 mm
	C910/22		150 mm
	C920/15F	□	1/2" - ■ 3/8"

**923E/C25**  
B009231025

**1/2"**

**X  
25**

Συλλογή με 20 εξάγωνα καρυδάκια και  
5 βοηθητικά εξαρτήματα,  
σε πλαστική κασετίνα

~~167.40€~~

**96.00€**



285x210x84 mm

	C920A	○	8-9-10-11-12-13-14-15-16-17-18-19-20-21-22-23-24-27-30-32 mm
	920E/55	⊗	
	C920/25		
	C920/21		125 mm
	C920/22		250 mm
	C910/16F	□	3/8" - ■ 1/2"











**928E/C17**  
B009282017

**3/4"**

**X  
17**

Συλλογή με 12 εξάγωνα καρυδάκια και 5 βοηθητικά εξαρτήματα, σε πλαστική κασετίνα

~~483.60€~~  
**270.00€**

	C928A	○	22-24-27-30-32-34-36-38-41-46-50-55 mm
	C928/55	⊗	
	C928/25		
	C928/21		100 mm
	C928/22		200 mm
	C928/42		455 mm

555x370x92 mm











**903E/C98**  
B009031098

**1/4" 1/2"**





**X  
98**

Συλλογή με 45 εξάγωνα καρυδάκια, 35 μύτες, 4 γωνιακά κλειδιά Allen και 14 βοηθητικά εξαρτήματα, σε πλαστική κασετίνα

~~291.40€~~  
**165.00€**











<b>1/4"</b>		C900	○	4-4,5-5-5,5-6-7-8-9-10-11-12-13-14 mm
		C900L	○	6-7-8-9-10-11-12-13 mm
		900E/55	⊗	
		C900/25		
		C900/20		50 mm
		C900/20L		100 mm
		C900/30		150 mm
		C900/42		115 mm

<b>1/2"</b>		C920A	○	10-11-12-13-14-15-16-17-18-19-20-21-22-24-27-30-32 mm
		C920L	○	14-15-17-19-22 mm
		C956C	○	16 mm (5/8") - 21 mm (13/16")
		920E/55	⊗	
		C920/25		
		C920/21		125 mm
		C920/22		250 mm

	C910/16F	□ 3/8" - ■ 1/2"
	C895/6	□ 1/2" - ○ 5/16"
	C900AD	⊗ 14"
	892/0	● 1/4" - ■ 1/4"

375x295x84 mm



	861PH	⊕	⊗ PH1-PH2
	861PZ	⊕	⊗ PZ1-PZ2
	861PE	○	⊗ 3-4-5-6 mm
	861LP	●	⊗ 0,6x4-0,8x5,5-1,2x6,5 mm
	861TX	⊗	⊗ T10-T15-T20-T25-T27-T30
	C866LP	●	⊗ 1,6x8-1,6x10-2,0x12 mm
	C866PH	⊕	⊗ PH3-PH4
	C866PZ	⊕	⊗ PZ3-PZ4
	866PE	○	⊗ 7-8-10-12-14 mm
	866TX	⊗	⊗ T40-T45-T50-T55-T60-T70
	96	○	○ 1,3-1,5-2-2,5 mm

**903E/C170**  
B009031170

**1/4" 3/8" 1/2"**

Συλλογή με 74 εξάγωνα καρυδάκια, 42 μύτες, 30 καρυδάκια με μύτη, 7 γωνιακά κλειδιά Allen και 17 βοηθητικά εξαρτήματα, σε πλαστική κασετίνα

**X  
170**

~~527.00€~~  
**290.00€**



453x375x90 mm

**1/4"**

	<b>C900</b>	○	4-4,5-5-5,5-6-7-8-9-10-11-12-13-14 mm
	<b>C900L</b>	○	4-5-6-7-8-9-10 mm
	<b>900E/55</b>	⊕	
	<b>C900/25</b>		
	<b>C900/20</b>		50 mm
	<b>C900/20L</b>		100 mm
	<b>C900/30</b>		150 mm
	<b>C900/42</b>		115 mm
	<b>C900FTX</b>	⊗	E4-E5-E6-E7-E8
	<b>C900LP</b>	●	0,8x4-1,0x5,5-1,2x6,5-1,2x8 mm
	<b>C900PH</b>	⊕	PH0-PH1-PH2
	<b>C900PZ</b>	⊕	PZ0-PZ1-PZ2
	<b>C900ME</b>	○	3-4-5-6 mm
	<b>C900TX</b>	⊗	T08-T09-T10-T15-T20-T25-T27-T30
	<b>C900RTX</b>	⊗	T08-T09-T10-T15-T20-T25-T27-T30

**3/8"**

	<b>C910A</b>	○	10-11-12-13-14-15-16-17-18-19 mm
	<b>C910AL</b>	○	10-11-12-13-14-15 mm
	<b>C910FTX</b>	⊗	E10-E11-E12-E14-E16
	<b>C956E</b>	○	18 mm (11/16")
	<b>910E/55</b>	⊕	
	<b>C910/25</b>		
	<b>C910/22</b>		150 mm

**1/2"**

	<b>C920A</b>	○	10-11-12-13-14-15-16-17-18-19-20-21-22-24-27-30-32 mm
	<b>C920L</b>	○	16-17-18-19-22 mm
	<b>C920FTX</b>	⊗	E18-E20-E24
	<b>C956C</b>	○	16 mm (5/8") - 21 mm (13/16")
	<b>920E/55</b>	⊕	
	<b>C920/25</b>		
	<b>C920/21</b>		125 mm
	<b>C920/22</b>		250 mm
	<b>C910/16F</b>	□ 3/8" - ■ 1/2"	

	<b>96</b>	○	0,9-1,5-2-2,5-3-4-5 mm
	<b>C895/4</b>	□ 3/8" - ◇ 5/16"	
	<b>C895/6</b>	□ 1/2" - ◇ 5/16"	
	<b>C900AD</b>	⊕ - 1/4"	
	<b>892/0</b>	⊕ - 1/4"	
	<b>861RTX</b>	⊗	T09-T10-T15-T20-T25-T27-T30-T40
	<b>861TX</b>	⊗	T6-T7-T8
	<b>861RIBE</b>	⊗	7-8-9 mm
	<b>861XZN</b>	○	5-6-8 mm
	<b>C866LP</b>	●	1,6x8-1,6x10-2,0x12 mm
	<b>C866PH</b>	⊕	PH3-PH4
	<b>C866PZ</b>	⊕	PZ3-PZ4
	<b>866PE</b>	○	7-8-10-12-14 mm
	<b>866TX</b>	⊗	T40-T45-T50-T55-T60-T70
	<b>866RTX</b>	⊗	T40-T45-T50-T55-T60-T70



# 2046E/C116

B020460116



1/4"  
1/2"

Εργαλειοθήκη με συλλογή με 116 εργαλεία για γενική συντήρηση, σε πλαστική κασετίνα

X  
116



~~458.80€~~  
260.00€

453x375x90 mm

1/4"		C900	○	4-4,5-5-5,5-6-7-8-9-10-11-12-13-14 mm
		C900L	○	6-7-8-9-10-11-12-13 mm
		900E/55	⊕	
		C900/25		
		C900/20		50 mm
		C900/20L		100 mm
		C900/30		150 mm
		C900/42		115 mm

1/2"		C920A	○	10-11-12-13-14-15-16-17-18-19-20-21-22-24-27-30-32 mm
		C920L	○	14-15-17-19-22 mm
		C956C	○	16 mm (5/8") - 21 mm (13/16")
		920E/55	⊕	
		C920/25		
		C920/21		125 mm
		C920/22		250 mm
		C910/16F	□ 3/8" - ■ 1/2"	
		C895/6F	□ 1/2" - ○ 5/16"	

	C900AD	⊕ 1/4"
	892/0	● 1/4" - ■ 1/4"
	861PH	⊕ PH1-PH2
	861PZ	⊕ PZ1-PZ2
	861PE	○ 3-4-5-6 mm
	861LP	● 0,6x4-0,8x5,5-1,2x6,5 mm
	861TX	⊕ T10-T15-T20-T25-T27-T30
	C866LP	● 1,6x8-1,6x10-2,0x12 mm
	C866PH	⊕ PH3-PH4
	C866PZ	⊕ PZ3- PZ4
	866PE	○ 7-8-10-12-14 mm
	866TX	⊕ T40-T45-T50-T55-T60-T70
	42C	⊕ 7-8-9-10-11-12-13-14-15-16-17-18-19 mm
	96/SC9	○ 1,5-2-2,5-3-4-5-6-8-10 mm

# 2047E/C108

B020470008



1/4"  
1/2"

Εργαλειοθήκη με συλλογή με 108 εργαλεία για γενική συντήρηση, σε πλαστική κασετίνα

X  
108



~~558.00€~~  
320.00€

Νέο Είδος

1/4"		C900	○	4-4,5-5-5,5-6-7-8-9-10-11-12-13-14 mm
		900E/55	⊕	
		C900/25		
		C900/20		50 mm
		C900/20L		100 mm
		C900/30		150 mm
		C900/42		115 mm

## 860EA/31

●		861LP	0,5x3-0,6x4,5-0,8x5,5-1,0x5,5-1,2x6,5-1,6x8 mm
⊕		861PH	1-2-3
⊕		861PZ	1-2-3
○		861PE	2-3-4-5-6-8 mm
⊕		861TX	T8-T9-T10-T15-T20-T25-T27-T30-T40
○		861PQ	1-2-3 mm
○		882M1	○ 1/4 - ● 1/4

1/2"		C920A	○	10-11-12-13-14-15-16-17-18-19-20-21-22-24-27-30-32 mm
		C956C	○	16 mm (5/8") - 21 mm (13/16")
		920E/55	⊕	
		C920/25		
		C920/21		125 mm
		C920/22		250 mm
		C910/16F	□ 3/8" - ■ 1/2"	

	C900AD	⊕ 1/4"
	42C	⊕ 7-8-9-10-11-12-13-14-15-16-17-18-19 mm
	96/SC9	○ 1,5-2-2,5-3-4-5-6-8-10 mm
	1048	250 mm
	1082CM	160 mm
	1150CM	180 mm
	1166CM	160 mm
	1201E	● 3x75-4x100-5,5x125 6,5x150mm
	1202E	⊕ PH1-PH2
	1370C	300 g

555x370x92 mm

**2054E-100**  
B020540001



1/4"

**X  
100**

**Νέο Είδος**

**Εργαλειοθήκη με συλλογή  
με 100 εργαλεία για γενική συντήρηση**

• Ενσωματωμένος μαλακός δίσκος τακτοποίησης

~~527.00€~~  
**290.00€**



400x300x140 mm

	<b>42C</b>		6-7-8-9-10-11-12-13-14-15-16-17-19 mm
	<b>96K/SP9</b>		1,5-2-2,5-3-4-5-6-8-10 mm
	<b>1048C</b>		250 mm
	<b>1082CM</b>		160 mm
	<b>1150CM</b>		180 mm
	<b>1166CM</b>		160 mm
	<b>1201E</b>		3x75-5,5x100-6,5x150 mm
	<b>1202E</b>		PH0x60-PH1x80-PH2x100 mm
	<b>1253</b>		3,5x100 mm
	<b>1370C</b>		300 g
	<b>1692/3</b>		3 m
	<b>1770A</b>		9 mm
	<b>1770RL</b>		10x
	<b>1777BM</b>		190 mm
	<b>1725CR</b>		150 mm

**860EA/31**

	<b>861LP</b>	0,5x3-0,6x4,5-0,8x5,5-1,0x5,5-1,2x6,5-1,6x8 mm
	<b>861PH</b>	1-2-3
	<b>861PZ</b>	1-2-3
	<b>861PE</b>	2-3-4-5-6-8 mm
	<b>861TX</b>	T8-T9-T10-T15-T20-T25-T27-T30-T40
	<b>861PQ</b>	1-2-3 mm
	<b>882M1</b>	○ 1/4 - ● 1/4



1/4"

	<b>882P/80</b>	○ 1/4 - ● 1/4
	<b>895 /1</b>	○ 1/4 - □ 1/4
	<b>C900</b>	○ 4-4,5-5-5,5-6-7-8-9-10-11-12-13-14 mm
	<b>C900/20</b>	50 mm
	<b>C900/20L</b>	100 mm
	<b>C900/25</b>	
	<b>C900/30</b>	150 mm
	<b>C900/42</b>	115 mm
	<b>C900/48</b>	150 mm



**2054E-128**  
B020540002



**1/4"**  
**3/8"**

**X**  
**128**

**Νέο Είδος**

**Εργαλειοθήκη με συλλογή με 128 εργαλεία για γενική συντήρηση**

• Ενσωματωμένος μαλακός δίσκος τακτοποίησης

~~620.00€~~  
**350.00€**

**860EA/31**

	861LP	0.5x3-0.6x4.5- 0.8x5.5-1.0x5.5- 1.2x6.5-1.6x8 mm
	861PH	1-2-3
	861PZ	1-2-3
	861PE	2-3-4-5-6-8 mm
	861TX	T8-T9-T10-T15-T20 T25-T27-T30-T40
	861PQ	1-2-3 mm
	882M1	○ 1/4 - ● 1/4



**1256/C21-1**

	1256LP	●	1,5-2-2,5 mm
	1256PH	⊕	PH0-PH1
	1256PZ	⊕	PZ0-PZ1
	1256PE	○	0,7-0,9-1,3-1,5-2-2,5-3 mm
	1256TX	⊖	T4-T5-T6-T7
	1256RTX	⊕	T8-T10-T15
			4 mm 99 mm



400x300x140 mm

	42C	⊖	7-8-9-10-11-12-13-14-15-16-17-19 mm
	96K/SP9	○	1,5-2-2,5-3-4-5-6-8-10 mm
	1048C		250 mm
	1082CM	↗	160 mm
	1150CM	≡	180 mm
	1166CM	●	160 mm
	1201E	●	3x75-5,5x100-6,5x150 mm
	1202E	⊕	PH0x60-PH1x80-PH2x100 mm
	1128BMXC		150 mm
	1370C		300 g
	1692/3		3 m
	1771	3x	18 mm
	1771RL		10x
	1833XS/2		133 mm Batteries: 2xAAA (not included)

**1/4"**

	895 /1	○	1/4 - □ 1/4
	C900	○	4-4,5-5-5,5-6-7-8-9-10-11-12-13 mm
	C900/20L		100 mm
	C900/25		
	C900/30		150 mm
	C900/42		115 mm
	C900/48	⊕	150 mm

**3/8"**

	C910A	○	14-15-17-18-19-22-24 mm
	C910/22		150 mm
	C910/25		
	C910/72	⊕	200 mm
	C920/15F	□	1/2" - ■ 3/8"

**2056E**  
B020560010



**1/4"**  
**1/2"**

Εργαλειοθήκη με συλλογή με 163 εργαλεία για γενική συντήρηση

- Αποσπώμενος εσωτερικός πίνακας εργαλείων
- Ενσωματωμένος μαλακός δίσκος τακτοποίησης

**Νέο Είδος**



465x330x170 mm

~~868.00€~~

**500.00€**

**X**  
**163**



# Εργαλειοθήκη + 163 εργαλεία

## 861/C61

●	861LP	0.5x3 (2)-0.5x4(2)-0.6x4.5(2)-0.8x5(2)-1.0x5.5(2)-1.0x6(2)-1.6x8(2) mm
+	861PH	PH0(2)-PH1(7)-PH2(7)-PH3(2)
+	861PZ	PZ0(2)-PZ1(3)-PZ2(3)-PZ3(2)
○	861PE	1.5-2-2.5-3-4-4.5-5-5.5-6-8 mm
⊗	861TX	T9-T10-T15-T20-T25 T27-T30-T40
		○ 1/4 - ● 1/4



## 1256/C21-1

	1256LP	●	1,5-2-2,5 mm
	1256PH	+	PH0-PH1
	1256PZ	+	PZ0-PZ1
	1256PE	○	0,7-0,9-1,3-1,5-2-2,5-3 mm
	1256TX	⊗	T4-T5-T6-T7
	1256RTX	⊗	T8-T10-T15
			4 mm 99 mm



	42C	⊗	8-9-10-11-12-13-14-15-16-17-18-19 mm
	96BPC/SK9	○	1,5-2-2,5-3-4-5-6-8-10 mm
	111		250 mm
	1048C		250 mm
	1082CM	⊗	160 mm
	1150CM	⊗	180 mm
	1166CM	●	160 mm
	1201E	●	2,5x50-3x75-4x125-5,5x150-6,5x150-8x150 mm
	1202E	+	PH1x80-PH2x100 mm
	1209E/PZ	+	PZ1x80-PZ2x100 mm
	1128BMXC		150 mm
	1253	●	3,5x100 mm
	1370C		300 g
	1692/5		5 m
	1725CR		150 mm
	1771	3x	18 mm



# Τρόλεϊ εργαλείων + 163 εργαλεία

2056T/E  
B020560110



1/4"  
1/2"

Τρόλεϊ εργαλείων με συλλογή με 163 εργαλεία για γενική συντήρηση

- Ρυθμιζόμενη τηλεσκοπική λαβή
- Αποσπώμενος εσωτερικός πίνακας εργαλείων
- Ενσωματωμένος μαλακός δίσκος τακτοποίησης

~~899.00€~~  
525.00€

Νέο Είδος

1/4"

	895 /1	Ⓜ	14"
	C900	○	4-4,5-5-5,5-6-7-8-9-10-11-12-13-14 mm
	C900/20		50 mm
	C900/20L		100 mm
	C900/25		
	C900/30		150 mm
	C900/42		115 mm
	C900/48	Ⓜ	150 mm

1/2"

	C920A	○	10-11-12-13-14-15-16-17-18-19-21-22-24 mm
	C920/21		125 mm
	C920/22		250 mm
	C910/16F	□ 3/8" - ■ 1/2"	
	C920/25		
	C920/72	Ⓜ	260 mm

X  
163

465x330x225mm

**2120L-E/T91**  
B021200911



1/2"

X  
91

**Νέο Είδος**

Εργαλειοθήκη αναδιπλούμενη με συλλογή με 91 εργαλεία για γενική συντήρηση, από λαμαρίνα

- Ενσωματωμένοι θερμοδιαμορφωμένοι δίσκοι τακτοποίησης

~~651.00€~~  
**370.00€**



550x200x210 mm

12"



C920A	○	10-11-12-13-14-15-16-17-18-19-20-21-22-23-24-27-30-32 mm	20
C920/72	⊗	250 mm	
C920/25			

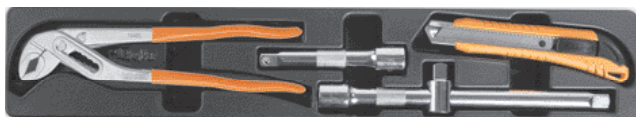

C920/21	○	125 mm	5
C920/22		250 mm	
C910/16F	□ 3/8" - ■ 1/2"		
1048C		250 mm	
1771	3x	18 mm	



42C	⊗	8-9-10-11-12-13-14-15-16-17-19 mm	20
96K/SP9	○	1,5-2-2,5-3-4-5-6-8-10 mm	



1202E	●	2,5x50-3x75-4x100-5,5x125-6,5x150 mm	6
1202EN	●	4x30 mm	



860EA/31	⊗ ● ⊕ ⊕ ⊕ ⊕ ⊕ ⊕		37
C900AD	⊗ ⊕		
C900/30		150 mm	
1202E	⊕	PH0x60-PH1x80-PH2x100 mm	
1202EN	⊕	PH1x30 mm	

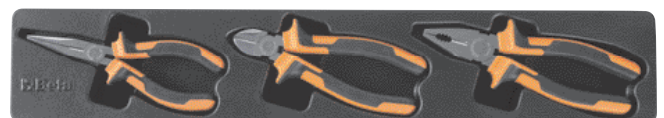

1082CM	⌞	160 mm	3
1150CM	≡	180 mm	
1166CM	●	160 mm	



**C22E**

B022000130

**Φορητό ερμάριο εργαλείων  
με τρία συρτάρια**

- 3 συρτάρια (435x210x50 mm), με γλίστρες με ρουλεμάν
- Επάνω διαμέρισμα (505x256x60mm)
- Μπροστινή κεντρική κλειδαριά
- Λαβή στο καπάκι
- Αναδιπλούμενες πλευρικές λαβές για ευκολία χειρισμού

kg 20

**Νέο Είδος**

350 mm  
268 mm  
510 mm

n°	h	max
3	50 mm	5 kg

~~207.98€~~**118.00€****2200E/21**

B022002201



1/4"

1/2"

**Φορητό ερμάριο με συλλογή με 159 εργαλεία, ενσωματωμένους μαλακούς δίσκους τακτοποίησης**

	1048C	250 mm
	1128BMXC	150 mm
	1370C	300 g
	1692/5	5 m

**Νέο Είδος****X  
159**~~706.80€~~**399.00€****22**

42C 8-10-11-12-13-14-15-17-19 mm  
1082CM 160 mm  
1150CM 180 mm  
1770A 9 mm  
1770RL 10x

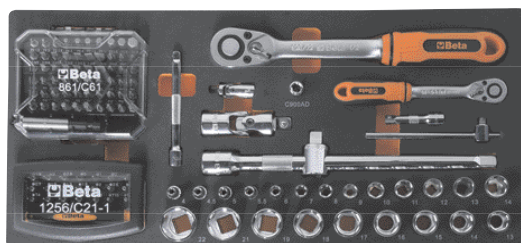

861/C61

1256/C21-1

4 mm

**1/4"** C900/48 150 mm  
C900/25  
C900/42 115 mm  
C900AD  
C900 4-4,5-5-5,5-6-7-8-9-10-11-12-13-14 mm  
C900/20 50 mm  
C900/20L 100 mm

**1/2"** C920/72 260 mm  
C920/25  
C920/22 250 mm  
C910/16F 3/8" - 1/2"  
C920A 13-14-15-16-17-18-19-21-22 mm

**115**

96BPC/SK9 1,5-2-2,5-3-4-5-6-8-10 mm  
1201E 2,5x50-3x75-4x100-5,5x125 mm  
1201EN 4x30  
1202E PH1x80-PH2x100  
1202EN PH1X30 mm  
1253 3,5x100 mm

**18**

C43

B043000003



## Τρόλεϊ εργαλείων με τρία στοιχεία

- Σκελετός από λαμαρίνα και πλαστικά επάνω
- 3 αποσπώμενα στοιχεία:
  - 1 κουτί εργαλείων επάνω, ύψους 220 mm
  - 1 κεντρικό στοιχείο, ύψους 165 mm, με 2 συρτάρια, ύψους 60 mm
  - 1 κάτω στοιχείο, ύψους 330 mm, με ανακλινόμενο συρτάρι, ύψους 280 mm, με ρόδες
- Ρόδες  $\varnothing$  160 mm
- Τηλεσκοπική χειρολαβή, ρυθμίζεται σε 4 θέσεις
- Σύστημα γρήγορης απελευθέρωσης των στοιχείων με δυνατότητα πρόσβασης σε όλα τα διαμερίσματα
- Επάνω κουτί εργαλείων με εσωτερικό διαμέρισμα αντικειμένων και 2 δίσκους εργαλείων ενσωματωμένους στο καπάκι



~~353.40€~~  
200.00€



827 mm  
323 mm  
526 mm

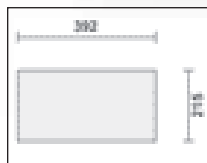



4300E/21  
B043002201



X  
212

Νέο Είδος

Τρόλεϊ εργαλείων με τρία στοιχεία C43  
με συλλογή με 212 εργαλεία για γενική συντήρηση

	42C		7-8-9-10-11-12-13-14-15-16-17-18-19-22 mm
	96BPC/SK9		1,5-2-2,5-3-4-5-6-8-10 mm
	111		200 mm
	1048C		250 mm
	1052C		240 mm
	1082CM		160 mm
	1150CM		180 mm
	1166CM		160 mm
	1201E		2,5x50-3x75-4x100-5,5x150-6,5x150 mm
	1201EN		4x30 mm
	1202E		PH0x60-PH1x80-PH2x100 mm
	1202EN		PH1x30 mm
	1128BMXC		150 mm
	1253		3,5x100 mm
	1370C		300 g
	1390C		Ø 35 mm
	1692/3		3 m
	1695XS		70 mm
	1771		3x 18 mm
	1771RL		10x
	1725CR		150 mm
	1098C		220 mm
	1719C P		200 mm
	1719C M		200 mm
	1719C R		200 mm
	1833XS/2		133 mm Batteries: 2xAAA (not included)

861/C61

	861LP	0,5x3 (2)-0,5x4(2)-0,6x4,5(2)-0,8x5(2)-1,0x5,5(2)-1,0x6(2)-1,6x8(2) mm
	861PH	PH0(2)-PH1(7)-PH2(7)-PH3(2)
	861PZ	PZ0(2)-PZ1(3)-PZ2(3)-PZ3(2)
	861PE	1,5-2-2,5-3-4-4,5-5-5,5-6-8 mm
	861TX	T9-T10-T15-T20-T25 T27-T30-T40
		○ 1/4 - ● 1/4



1256/C21-1

	1256LP		1,5-2-2,5 mm
	1256PH		PH0-PH1
	1256PZ		PZ0-PZ1
	1256PE		0,7-0,9-1,3-1,5-2-2,5-3 mm
	1256TX		T4-T5-T6-T7
	1256RTX		T8-T10-T15
			4 mm 99 mm



903E/C42

1/4"

	C900		4-4,5-5-5,5-6-7-8-9-10-11-12-13-14 mm
	C900E/55		
	C900/25		
	C900/20		50 mm
	C900/20L		100 mm
	C900/42		115 mm
	C900/30		150 mm
	96		1,3-1,5-2-2,5 mm
	C900AD		1/4 1/4"
	861LP		1/4 0,6x4-0,8x5,5-1,2x6,5 mm
	861PH		1/4 PH1-PH2-PH3
	861PZ		1/4 PZ1-PZ2-PZ3
	861PE		1/4 3-4-5-6 mm
	861TX		1/4 T10-T15-T20-T25-T30

923E/C25

1/2"

	C920A		8-9-10-11-12-13-14-15-16-17-18-19-20-21-22-23-24-27-30-32 mm
	C920E/55		
	C920/25		
	C920/21		125 mm
	C920/22		250 mm
	C910/16F		□ 3/8" - ■ 1/2"



~~1.116,00€~~  
650,00€

**2400S 07/E-S**  
B024002221



**X  
240**

**kg 800**

**Νέο Είδος**

Τρόλεϊ με επτά συρτάρια, μαζί με συλλογή 240 εργαλείων, σε ενσωματωμένο μαλακό δίσκο τακτοποίησης

- 7 συρτάρια (588x367 mm,) με γλίστρες με ρουλεμάν: 5 συρτάρια, ύψους 70 mm, 1 συρτάρι, ύψους 140 mm, 1 συρτάρι, ύψους 210 mm.
- Οι βάσεις των συρταριών προστατεύονται από αφρώδες ελαστικό ταπί.
- 4 ρόδες  $\varnothing$  125 mm: 2 σταθερές και 2 περιστρεφόμενες (1 με φρένο)
- Εμπρόσθιο κεντρικό κλείδωμα
- Αντοχή σε στατικό φορτίο: 800 kg.
- Θερμοπλαστική επιφάνεια εργασίας
- Ενσωματωμένο στήριγμα φιαλών στο πλάι

~~2,480.00€~~  
**1,500.00€**



**2400S G7/E-S**  
024002222



**2400S R7/E-S**  
024002223

n°	h	max
5	70 mm	25 kg
1	140 mm	30 kg
1	210 mm	30 kg

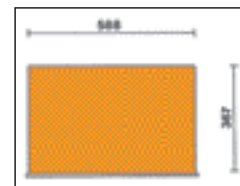
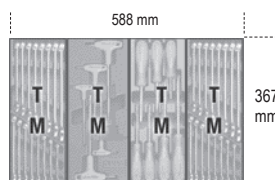

Ανθεκτική νάιλον πρόσοψη

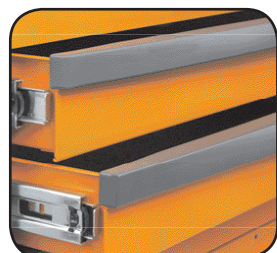

Ρόδες με μεταλλικό σκελετό για αντοχή

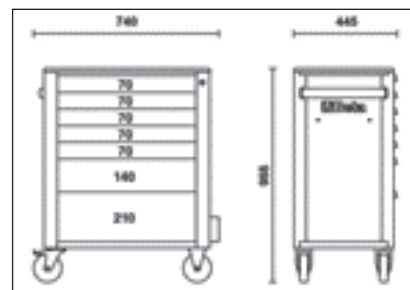



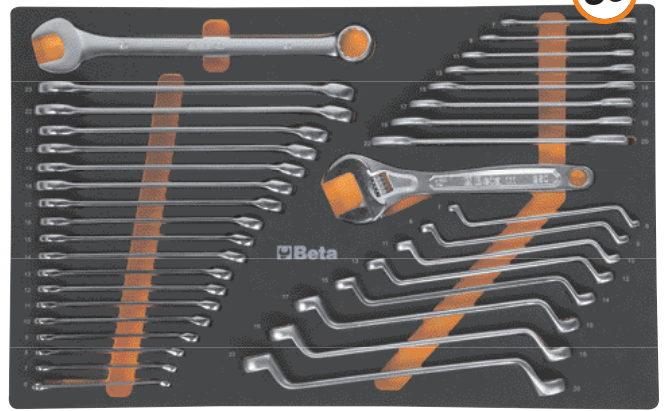

36

- 42C 6-7-8-9-10-11-12-13-14-15-16-17-18-19-20-21-22-23-24 mm
- 55C 6x7-8x9-10x11-12x13-14x15-16x17-18x19-20x22 mm
- 90C 6x7-8x9-10x11-12x13-14x15-16x17-18x19-20x22 mm
- 111 250 mm



32

- 1201E 2,5x50-3x75-4x100-5,5x125-6,5x150-8x200 mm
- 1201EN 4x30 mm
- 1202E PH0x60-PH1x80-PH2x100-PH3x150 mm
- 1202EN PH1x30 mm
- 1207E/TX T06-T07-T08-T09-T10-T15-T20-T25-T27-T30-T40
- 96BPC/SK9 1,5-2-2,5-3-4-5-6-8-10 mm

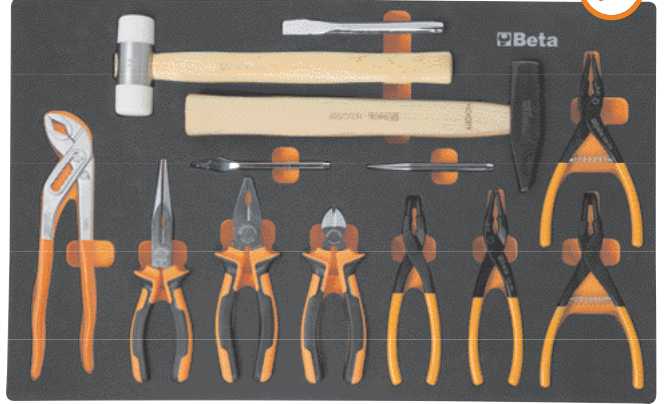

13

- 1082CM 160 mm
- 1150CM 180 mm
- 1166CM 200 mm
- 1032-180 19+60 mm
- 1034-170 19+60 mm
- 1036-175 19+60 mm
- 1038-175 19+60 mm
- 1048C 250 mm
- 1370C 500 g
- 1390C Ø 35 mm
- 32C Ø 4 mm
- 34C 150 mm
- 36C 130 mm

159

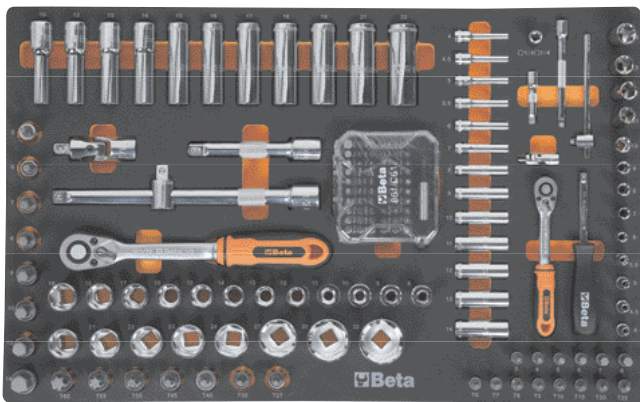

14"

- C900 4-4,5-5-5,5-6-7-8-9-10-11-12-13-14 mm
- C900L 4-4,5-5-5,5-6-7-8-9-10-11-12-13-14 mm
- C900/48 150 mm
- C900/25 50 mm
- C900/20 100 mm
- C900/20L 115 mm
- C900/42 115 mm
- C900/30 150 mm
- C900ME 3-4-5-6-7-8 mm
- C900TX T06-T07-T08-T09-T10-T15-T20-T25
- C900AD 1/4 - 1/4"

1/2"

- C920A 8-9-10-11-12-13-14-15-16-17-18-19-20-21-22-23-24-27-30-32 mm
- C920L 10-12-13-14-15-16-17-18-19-21-22 mm
- C920/72 260 mm
- C920/25 125 mm
- C920/21 250 mm
- C920/22 250 mm
- C910/16F 3/8" - 1/2"
- C920PE 5-6-7-8-9-10-12-14 mm
- C920TX T27-T30-T40-T45-T50-T55-T60

861/C61

861LP	0,5x3 (2)-0,5x4(2)-0,6x4,5(2)-0,8x5(2)-1,0x5,5(2)-1,0x6(2)-1,6x8(2) mm
861PH	PH0(2)-PH1(7)-PH2(7)-PH3(2)
861PZ	PZ0(2)-PZ1(3)-PZ2(3)-PZ3(2)
861PE	1,5-2-2,5-3-4-4,5-5-5,5-6-8 mm
861TX	T9-T10-T15-T20-T25 T27-T30-T40
	○ 1/4 - ● 1/4



**2400S 07/E-M**  
B024002224



**X  
309**

**kg 800**

**Νέο Είδος**

Τρόλεϊ με επτά συρτάρια, μαζί με συλλογή 309 εργαλείων, σε ενσωματωμένο μαλακό δίσκο τακτοποίησης

- 7 συρτάρια (588x367 mm,) με γλίστρες με ρουλεμάν: 5 συρτάρια, ύψους 70 mm, 1 συρτάρι, ύψους 140 mm, 1 συρτάρι, ύψους 210 mm.
- Οι βάσεις των συρταριών προστατεύονται από αφρώδες ελαστικό ταπί.
- 4 ρόδες  $\varnothing$  125 mm: 2 σταθερές και 2 περιστρεφόμενες (1 με φρένο)
- Εμπρόσθιο κεντρικό κλειδωμα
- Αντοχή σε στατικό φορτίο: 800 kg.
- Θερμοπλαστική επιφάνεια εργασίας
- Ενσωματωμένο στήριγμα φιαλών στο πλάι



~~2,852.00€~~  
**1,700.00€**



**2400S G7/E-M**

024002225



**2400S R7/E-M**

024002226

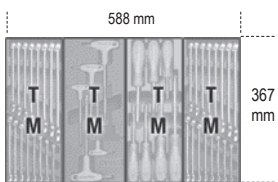
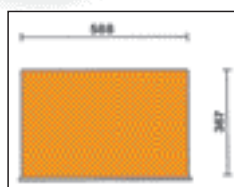

n°	h	↓ max
5	70 mm	25 kg
1	140 mm	30 kg
1	210 mm	30 kg

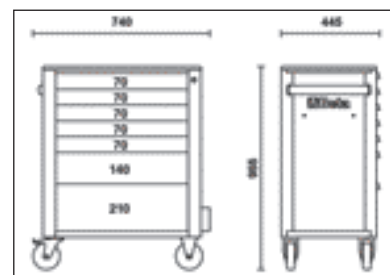

Ανθεκτική νάιλον πρόσοψη

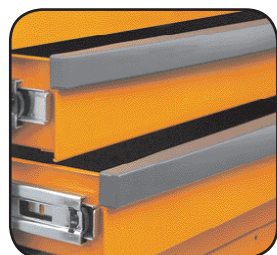

Ρόδες με μεταλλικό σκελετό για αντοχή





13

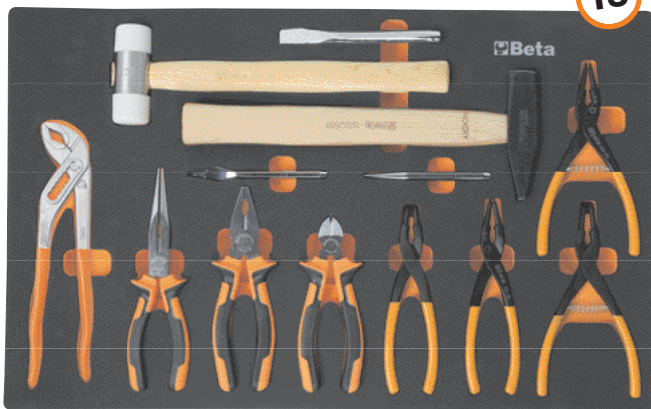

- 1082CM 160 mm
- 1150CM 180 mm
- 1166CM 200 mm
- 1032-180 19+60 mm
- 1034-170 19+60 mm
- 1036-175 19+60 mm
- 1038-175 19+60 mm
- 1048C 250 mm
- 1370C 500 g
- 1390C 35 mm
- 32C 4 mm
- 34C 150 mm
- 36C 130 mm

31



- 42C 6-7-8-9-10-11-12-13-14-15-16-17-18-19-20-21-22-23-24-27-30-32 mm
- 96BPC/SK9 1,5-2-2,5-3-4-5-6-8-10 mm

159

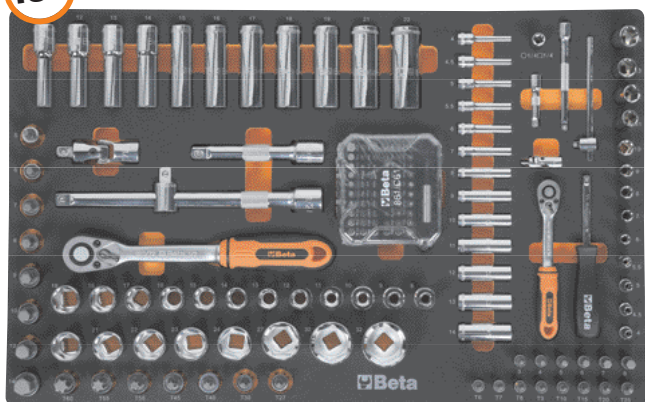

14"

- C900 4-4,5-5-5,5-6-7-8-9-10-11-12-13-14 mm
- C900L 4-4,5-5-5,5-6-7-8-9-10-11-12-13-14 mm
- C900/48 150 mm
- C900/25 50 mm
- C900/20L 100 mm
- C900/42 115 mm
- C900/30 150 mm
- C900ME 3-4-5-6-7-8 mm
- C900TX T06-T07-T08-T09-T10-T15-T20-T25
- C900AD 14"

12"

- C920A 8-9-10-11-12-13-14-15-16-17-18-19-20-21-22-23-24-27-30-32 mm
- C920L 10-12-13-14-15-16-17-18-19-21-22 mm
- C920/72 260 mm
- C920/25 125 mm
- C920/21 250 mm
- C920/22 1/2"
- C910/16F 3/8" - 1/2"
- C920PE 5-6-7-8-9-10-12-14 mm
- C920TX T27-T30-T40-T45-T50-T55-T60

- 861/C61
- 10
- 12
- 14
- 16
- 18
- 20
- 22
- 24
- 26
- 28
- 30
- 32
- 34
- 36
- 38
- 40
- 42
- 44
- 46
- 48
- 50
- 52
- 54
- 56
- 58
- 60
- 62
- 64
- 66
- 68
- 70
- 72
- 74
- 76
- 78
- 80
- 82
- 84
- 86
- 88
- 90
- 92
- 94
- 96
- 98
- 100
- 102
- 104
- 106
- 108
- 110
- 112
- 114
- 116
- 118
- 120
- 122
- 124
- 126
- 128
- 130
- 132
- 134
- 136
- 138
- 140
- 142
- 144
- 146
- 148
- 150
- 152
- 154
- 156
- 158
- 160
- 162
- 164
- 166
- 168
- 170
- 172
- 174
- 176
- 178
- 180
- 182
- 184
- 186
- 188
- 190
- 192
- 194
- 196
- 198
- 200



60

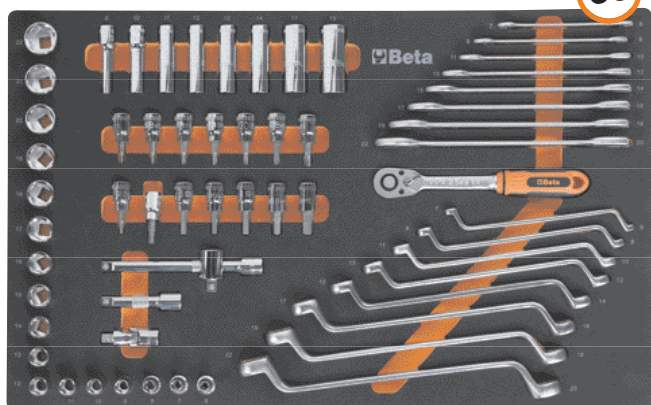

- 3/8" C910A 6-7-8-9-10-11-12-13-14-15-16-17-18-19-20-21-22 mm
- C910AL 8-10-11-12-13-14-17-19 mm
- C910/72 205 mm
- C910/25 75 mm
- C910/21 150 mm
- C910/22 1/2" - 3/8"
- C910PE 4-5-6-7-8-9-10 mm
- C910TX T15-T20-T25-T27-T30-T40-T45
- 55C 6x7-8x9-10x11-12x13-14x15-16x17-18x19-20x22 mm
- 90C 6x7-8x9-10x11-12x13-14x15-16x17-18x19-20x22 mm

46



- 1201E 2,5x50-3x75-4x100-5,5x125-6,5x150-8x200 mm
- 1201EN 4x30 mm
- 1202E PH0x60-PH1x80-PH2x100-PH3x150
- 1202EN PH1x30 mm
- 1207E/TX T06-T07-T08-T09-T10-T15-T20-T25-T27-T30-T40-T45

- 1256/C21-1 4 mm



**2400S 08/E-L**  
B024002241



**X  
398**

Τρόλεϊ με οκτώ συρτάρια, μαζί με συλλογή 398 εργαλείων, σε ενσωματωμένο μαλακό δίσκο τακτοποίησης

**Νέο Είδος**



- 8 συρτάρια (588x367 mm) με γλίστρες με ρουλεμάν: 7 συρτάρια, ύψους 70 mm, 1 συρτάρι, ύψους 210 mm.
- Οι βάσεις των συρταριών προστατεύονται από αφρώδες ελαστικό ταπί.
- 4 ρόδες  $\varnothing$  125 mm: 2 σταθερές και 2 περιστρεφόμενες (1 με φρένο)
- Εμπρόσθιο κεντρικό κλειδωμα
- Αντοχή σε στατικό φορτίο: 800 kg.
- Θερμοπλαστική επιφάνεια εργασίας
- Ενσωματωμένο στήριγμα φιαλών στο πλάι

~~3,844.00€~~  
**2,250.00€**



**2400S G8/E-L**  
024002242



**2400S R8/E-L**  
024002243

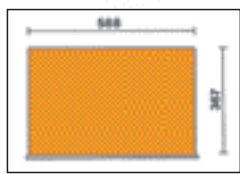

n°	h	max
7	70 mm	25 kg
1	210 mm	30 kg

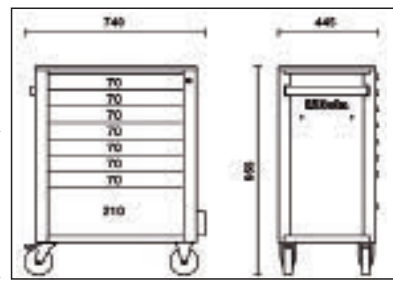
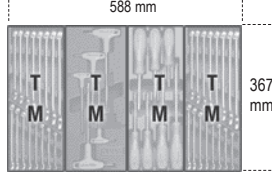



31

**42C** 6-7-8-9-10-11-12-13-14-15-16-17-18-19-20-21-22-23-24-27-30-32 mm

**96BPC/SK9** O 1,5-2-2,5-3-4-5-6-8-10 mm



30

**55C** 6x7-8x9-10x11-12x13-14x15-16x17-18x19-20x22-21x23-24x27-30x32 mm

**90C** 6x7-8x9-10x11-12x13-14x15-16x17-18x19-20x22-21x23-24x27-30x32 mm

**97BTX/SC8** T9-T10-T15-T20-T25-T27-T30-T40



196

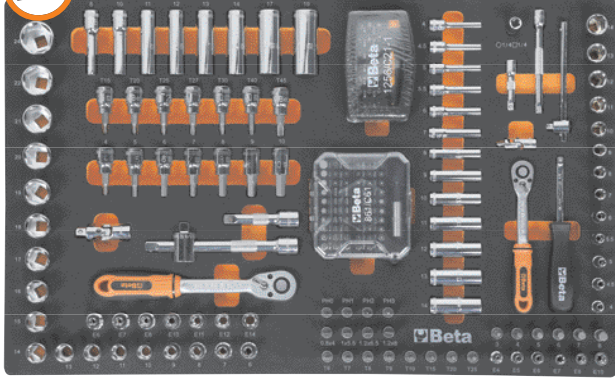

1/4"

- C900 ○ 4-4,5-5-5,5-6-7-8-9-10-11-12-13-14 mm
- C900L ○ 4-4,5-5-5,5-6-7-8-9-10-11-12-13-14 mm
- C900FTX ○ E4-E5-E6-E7-E8-E10
- C900/48 150 mm
- C900/25 50 mm
- C900/20 100 mm
- C900/20L 150 mm
- C900/30 150 mm
- C900/42 115 mm
- C900ME ○ 3-4-5-6-7-8 mm
- C900TX ○ T06-T07-T08-T09-T10-T15-T20-T25
- C900LP ● 0,8x4-1x5,5-1,2x6,5-1,2x8 mm
- C900PH ⊕ PH0-PH1-PH2-PH3
- C900AD ⊕ 14"

3/8"

- C910A ○ 6-7-8-9-10-11-12-13-14-15-16-17-18-19-20-21-22-24 mm
- C910AL ○ 8-10-11-12-13-14-17-19 mm
- C910FTX ○ E6-E7-E8-E10-E11-E12-E14
- C910/72 205 mm
- C910/25 75 mm
- C910/21 150 mm
- C910/22 150 mm
- C910/15F □ 1/2" - ■ 3/8"
- C910PE ○ 4-5-6-7-8-9-10 mm
- C910TX ○ T15-T20-T25-T27-T30-T40-T45

861/C61



1256/C21-1



78



1/2"

- C920A ○ 8-9-10-11-12-13-14-15-16-17-18-19-20-21-22-23-24-27-30-32 mm
- C920L ○ 10-12-13-14-15-16-17-18-19-21-22-24-27-30-32 mm
- C920FTX ○ E10-E12-E14-E16-E18-E20-E22-E24
- C920/72 260 mm
- C920/25 125 mm
- C920/21 250 mm
- C920/22 250 mm
- C910/16F □ 3/8" - ■ 1/2"
- C920PE ○ 5-6-7-8-9-10-12-14 mm
- C920PE/L ○ 5-6-7-8-9-10-12-14 mm
- C920TX ○ T27-T30-T40-T45-T50-T55-T60
- C920TX/L ○ T30-T40-T45-T50-T55-T60-T70

25

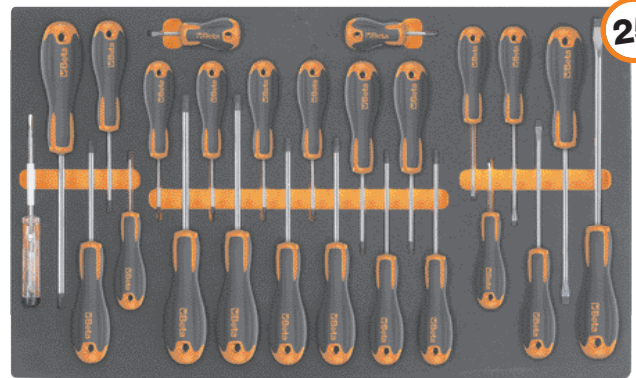

- 1201E ● 2,5x50-3x75-4x100-5,5x125-6,5x150-8x200 mm
- 1201EN ● 4x30 mm
- 1202E ⊕ PH0x60-PH1x80-PH2x100-PH3x150 mm
- 1202EN ⊕ PH1x30 mm
- 1207E/TX ○ T06-T07-T08-T09-T10-T15-T20-T25-T27-T30-T40-T45
- 1253 ● 0,5x100 mm

13

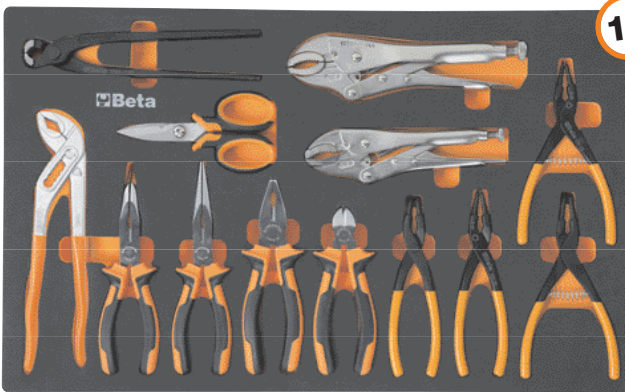

- 1082CM † 160 mm
- 1150CM = 180 mm
- 1166CM ● 200 mm
- 1168CM ● 200 mm
- 1048C 250 mm
- 1098C 220 mm
- 1032-180 ○ 19+60 mm
- 1034-170 ○ 19+60 mm
- 1036-175 ● 19+60 mm
- 1038-175 ● 19+60 mm
- 1052C 190-240 mm
- 1128BMXC 150 mm

25



- 30C Ø 2-3-4 mm
- 31C Ø 2-3-4-5-6-8 mm
- 32C Ø 4 mm
- 34C 150-175-200 mm
- 36C 130 mm
- 1370C 500 g
- 1390C Ø 35 mm
- 1692 3 m
- 1712 150+590 mm
- 1719C Q ■ 200 mm
- 1719C T ▲ 200 mm
- 1719C P ▩ 200 mm
- 1719C M ▽ 200 mm
- 1719C R ● 200 mm
- 1737MX 270 mm
- 1771 3x 18 mm

## 2400S XL09/E-XL B024002251



**X  
493**

**kg 1000**

**Νέο Είδος**

Τρόλεϊ με 9 συρτάρια, με σύστημα κατά ανατροπής, μακρύ, με συλλογή 493 εργαλείων, σε ενσωματωμένο μαλακό δίσκο τακτοποίησης

- 9 συρτάρια (882x367 mm), με γλίστρες με ρουλεμάν: 8 συρτάρια, ύψους 70 mm, 1 συρτάρι, ύψους 140 mm
- Στιβαρή θερμοδιαμορφωμένη επιφάνεια εργασίας, με 6 θήκες
- Ανθεκτική νάιλον πρόσοψη, με ενσωματωμένες θήκες για καρτελάκια
- Οι βάσεις των συρταριών προστατεύονται με αφρώδες ελαστικό ταπί
- Τέσσερις ρόδες  $\varnothing$  125 mm: 2 σταθερές και 2 περιστρεφόμενες (μία με φρένο)
- Κεντρική κλειδαριά ασφαλείας εμπρός
- Αντοχή σε στατικό φορτίο: 1000 kg.
- Ενσωματωμένα στηρίγματα φιαλών στο πλάι.



n°	h	max
8	70 mm	30 kg
1	140 mm	35 kg

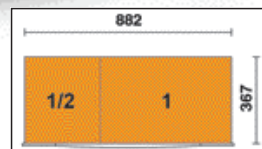

2400S XLG9/E-XL

B024002252



2400S XLR9/E-XL

B024002253

~~5,456.00€~~  
**3,200.00€**

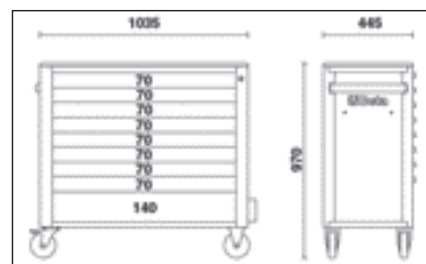

**196**

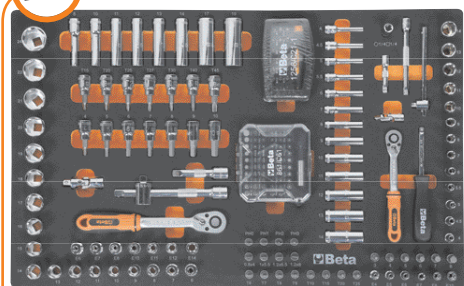

- 3/8"** C910A  $\varnothing$  6-7-8-9-10-11-12-13-14-15-16-17-18-19-20-21-22-24 mm  
 C910AL  $\varnothing$  8-10-11-12-13-14-17-19 mm  
 C910FTX  $\varnothing$  E6-E7-E8-E10-E11-E12-E14  
 C910/72 205 mm  
 C910/25  
 C910/21 75 mm  
 C910/22 150 mm  
 C910/15F  $\square$  1/2" -  $\blacksquare$  3/8"  
 C910PE  $\varnothing$  4-5-6-7-8-9-10 mm  
 C910TX  $\varnothing$  T15-T20-T25-T27-T30-T40-T45

- 1/4"** C900  $\varnothing$  4-4,5-5-5,5-6-7-8-9-10-11-12-13-14 mm  
 C900L  $\varnothing$  4-4,5-5-5,5-6-7-8-9-10-11-12-13-14 mm  
 C900FTX  $\varnothing$  E4-E5-E6-E7-E8-E10  
 C900/48 150 mm  
 C900/25 50 mm  
 C900/20 100 mm  
 C900/30 150 mm  
 C900/42 115 mm  
 C900ME  $\varnothing$  3-4-5-6-7-8 mm  
 C900TX  $\varnothing$  T06-T07-T08-T09-T10-T15-T20-T25  
 C900LP  $\varnothing$  0,8x4-1x5,5-1,2x6,5-1,2x8 mm  
 C900PH  $\oplus$  PH0-PH1-PH2-PH3  
 C900AD  $\oplus$   $\square$   $\square$

861/C61  
 $\oplus$   $\oplus$   $\oplus$   $\oplus$   
 $\circ$   $\circ$   $\circ$

1256/C21-1  
 $\varnothing$  4 mm



**78**

- 12"** C920A  $\varnothing$  8-9-10-11-12-13-14-15-16-17-18-19-20-21-22-23-24-27-30-32 mm  
 C920L  $\varnothing$  10-12-13-14-15-16-17-18-19-21-22-24-27-30-32 mm  
 C920FTX  $\varnothing$  E10-E12-E14-E16-E18-E20-E22-E24  
 C920/72 260 mm  
 C920/25  
 C920/21 125 mm  
 C920/22 250 mm  
 C910/16F  $\square$  3/8" -  $\blacksquare$  1/2"  
 C920PE  $\varnothing$  5-6-7-8-9-10-12-14 mm  
 C920PE/L  $\varnothing$  5-6-7-8-9-10-12-14 mm  
 C920TX  $\varnothing$  T27-T30-T40-T45-T50-T55-T60  
 C920TX/L  $\varnothing$  T30-T40-T45-T50-T55-T60-T70





30

55C 6x7-8x9-10x11-12x13-14x15-16x17-18x19-20x22-21x23-24x27-30x32 mm  
 90C 6x7-8x9-10x11-12x13-14x15-16x17-18x19-20x22-21x23-24x27-30x32 mm  
 97BTX/SC8 T9-T10-T15-T20-T25-T27-T30-T40



31

42C 6-7-8-9-10-11-12-13-14-15-16-17-18-19-20-21-22-23-24-27-30-32 mm  
 96BPC/SK9 1,5-2-2,5-3-4-5-6-8-10 mm

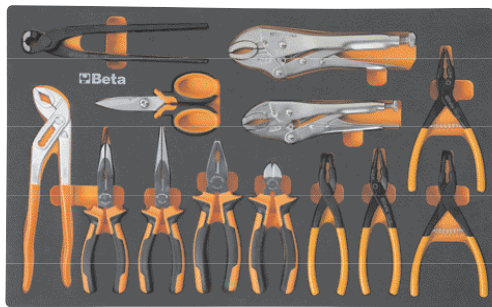

13

1082CM 160 mm  
 1150CM 180 mm  
 1166CM 200 mm  
 1168CM 200 mm  
 1048C 250 mm  
 1098C 220 mm  
 1032-180 19+60 mm  
 1034-170 19+60 mm  
 1036-175 19+60 mm  
 1038-175 19+60 mm  
 1052C 190-240 mm  
 1128BMXC 150 mm



30C 2-3-4 mm  
 31C 2-3-4-5-6-8 mm  
 32C 4 mm  
 34C 150-175 mm  
 36C 130 mm  
 1692 3 m  
 1712TF 150+590 mm  
 1719C Q 200 mm  
 1719C T 200 mm  
 1719C P 200 mm  
 1719C M 200 mm  
 1719C R 200 mm  
 1725 420 mm  
 1771 3x 18 mm  
 1833XS/2 133 mm

23



29

123E1/4 1/4"  
 123Q1/4 1/4"  
 123Q3/8 3/8"  
 123Q1/2 1/2"  
 C720 10-12-13-15-17-19-21-24 mm  
 C720LC 17-19-21-22 mm  
 C720/21 125 mm  
 900/16 1/4" - 3/8"  
 910/15 3/8" - 1/4"  
 910/16 3/8" - 1/2"  
 920/15 1/2" - 3/8"  
 920/16 1/2" - 3/4"  
 943FL 6-7-8 mm  
 1687D 153 mm  
 1687U 153 mm  
 1687A 153 mm  
 1687AC 153 mm

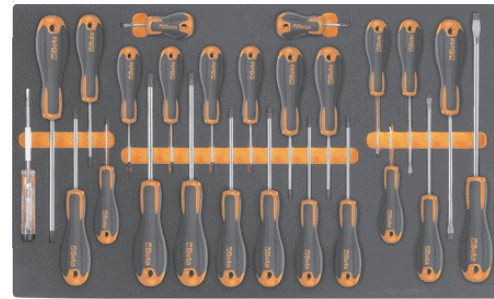

25

1201E 2,5x50-3x75-4x100-5,5x125-6,5x150-8x200 mm  
 1201EN 4x30 mm  
 1202E PH0x60-PH1x80-PH2x100-PH3x150 mm  
 1202EN PH1x30 mm  
 1207E/TX T06-T07-T08-T09-T10-T15-T20-T25-T27-T30-T40-T45  
 1253 0,5x100 mm



4

1370C 500 g  
 1380C 1000 g  
 1390C 35 mm  
 1737NX



30

141C 8-9-10-11-12-13-14-15-17-19 mm  
 410E/SP19 1+10 X 0,5 mm  
 1725CR 250 mm



7

1149F 0,2+6 mm<sup>2</sup>  
 1602 0,75+6 mm<sup>2</sup>  
 1603 1,25+5,5 mm<sup>2</sup>  
 1716R 215 mm  
 1716P 250 mm  
 1716U 195 mm  
 1716A 240 mm



11

97TTXC T8-T9-T10-T15-T20-T25-T27-T30-T40  
 1650 150 mm  
 1682 300 mm



8

943E 6-7-8-9-10-11-12-13 mm

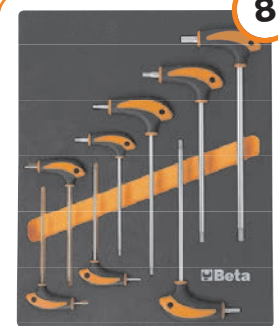

8

96TC 2-2,5-3-4-5-6-7-8 mm

**2400S XLO9/E-XXL**  
B024002254



**X  
614**

**kg 1000**

**Νέο Είδος**

Τρόλεϊ με 9 συρτάρια, με σύστημα κατά ανατροπής, μακρύ, με συλλογή 614 εργαλείων, σε ενσωματωμένο μαλακό δίσκο τακτοποίησης

- 9 συρτάρια (882x367 mm,) με γλίστρες με ρουλεμάν: 8 συρτάρια, ύψους 70 mm, 1 συρτάρι, ύψους 140 mm
- Στιβαρή θερμοδιαμορφωμένη επιφάνεια εργασίας, με 6 θήκες
- Ανθεκτική νάιλον πρόσοψη, με ενσωματωμένες θήκες για καρτελάκια
- Οι βάσεις των συρταριών προστατεύονται με αφρώδες ελαστικό ταπί
- Τέσσερις ρόδες  $\varnothing$  125 mm: 2 σταθερές και 2 περιστρεφόμενες (μία με φρένο)
- Κεντρική κλειδαριά ασφαλείας εμπρός
- Αντοχή σε στατικό φορτίο: 1000 kg.
- Ενσωματωμένα στηρίγματα φιαλών στο πλάι



**2400S XLG9/E-XXL**

024002255



**2400S XLR9/E-XXL**

024002256

~~6,324.00€~~  
**3,750.00€**

n°	h	max
8	70 mm	30 kg
1	140 mm	35 kg

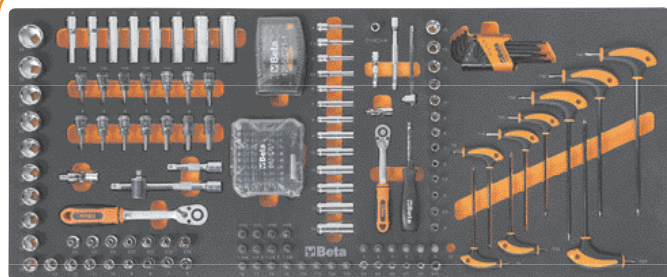
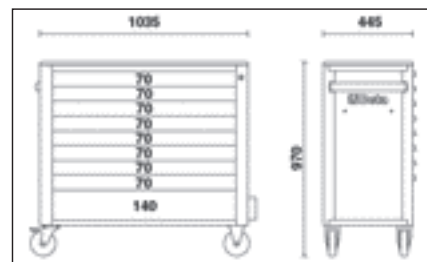
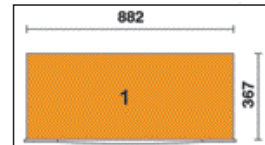

97TTXC  $\odot$  T08-T09-T10-T15-T20-T25-T27-T30-T40  
97BTX/SC8 T9-T10-T15-T20-T25-T27-T30-T40

861/C61  
 $\oplus$   $\ominus$   $\oplus$   $\oplus$   
 $\odot$   $\odot$



1256/C21-1  
 $\odot$  4 mm



**3/8"**

C910A  $\odot$  6-7-8-9-10-11-12-13-14-15-16-17-18-19-20-21-22-24 mm  
C910AL  $\odot$  8-10-11-12-13-14-17-19 mm  
C910FTX  $\odot$  E6-E7-E8-E10-E11-E12-E14  
C910PE  $\odot$  4-5-6-7-8-9-10 mm  
C910TX  $\odot$  T15-T20-T25-T27-T30-T40-T45

C910/21 75 mm  
C910/22 150 mm  
C910/25  
C910/72 205 mm  
C920/15F  $\square$  1/2" -  $\blacksquare$  3/8"

**214**

**1/4"**

C900  $\odot$  4-4,5-5-5,5-6-7-8-9-10-11-12-13-14 mm  
C900L  $\odot$  4,4-5-5,5-6-7-8-9-10-11-12-13-14 mm  
C900FTX  $\odot$  E4-E5-E6-E7-E8-E10  
C900ME  $\odot$  3-4-5-6-7-8-10 mm  
C900TX  $\odot$  T06-T07-T08-T09-T10-T15-T20-T25  
C900LP  $\bullet$  0,8x4-1x5,5-1,2x6,5-1,2x8 mm  
C900PH  $\oplus$  PH0-PH1-PH2-PH3

C900AD  $\oplus$  1/4"  
C900/20 50 mm  
C900/20L 100 mm  
C900/25  
C900/30 150 mm  
C900/42 115 mm  
C900/48 150 mm



97



- 12"** C720L ○ 10-12-13-15-17-19-21-24-27-30 mm
- C720/21 125 mm
- C720/25 64 mm
- C910/16F □ 3/8" - ■ 1/2"
- 920/16 □ 1/2" - ■ 3/4"
- C920A ○ 8-9-10-11-12-13-14-15-16-17-18-19-20-21-22-23-24-27-30-32 mm
- C920FTX ○ E10-E12-E14-E16-E18-E20-E22-E24
- C920PE ○ 5-6-7-8-9-10-12-14 mm
- C920PE/L ○ 5-6-7-8-9-10-12-14 mm
- C920PE/XL ○ 10-12-14 mm
- C920TX ○ T27-T30-T40-T45-T50-T55-T60
- C920TX-L ○ T30-T40-T45-T50-T55-T60-T70
- C920TX-XL ○ T45-T50-T55
- C920L ○ 10-12-13-14-15-16-17-18-19-21-22-24-27-30-32 mm
- C920/21 125 mm
- C920/22 250 mm
- C920/25 260 mm
- C920/72 260 mm

35



- 943E ○ 5-5,5-6-7-8-9-10-11-12-13-14 mm
- 1201E ● 2,5x50-3x75-4x100-5,5x125-4,5x150-8x200 mm
- 1201EN ● 4x30 mm
- 1202E ● PH0x60-PH1X80-PH2x100-PH3x150 mm
- 1202EN ● PH1x30 mm
- 1207E/TX ○ T06-T07-T08-T09-T10-T15-T20-T25-T27-T30-T40-T45

49

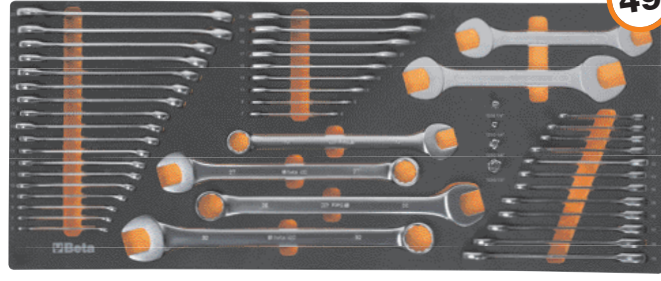

- 42C ○ 6-7-8-9-10-11-12-13-14-15-16-17-18-19-20-21-22-23-23-24-27-30-32 mm
- 441C ○ 8-9-10-11-12-13-14-15-16-17-18-19 mm
- 55C ○ 6x7-8x9-10x11-12x13-14x15-16x17-18x19-20x22-21x23-24x27-30x32 mm
- 123E1/4 16
- 123Q1/4 14
- 123Q3/8 38
- 123Q1/2 12

133



- 666N/20 127 40÷200Nm
- C720 ○ 10-12-13-15-17-19-21-24-27-30 mm
- C720LC ○ 17-19-21-22 mm
- 867PE ○ 4-5-6-7-8-10-12 mm
- 867PE-L ○ 4-5-6-7-8-10-12 mm
- 867XZN ○ 4-5-6-8-10-12 mm
- 867XZN-L ○ 5-6-8-10-12 mm
- 867TX ○ T20-T52-T30-T40-T45-T50-T55
- 867TX/L ○ T20-T52-T30-T40-T45-T50-T55
- 867RTX ○ T20-T52-T30-T40-T45-T50-T55
- 867/1 ○ 10 mm - □ 3/8"
- 867/2 ○ 10 mm - □ 1/2"
- 867RIBE ○ M5-M6-M7-M8-M9-M10-M11-M12-M13
- 867RIBE/L ○ M5-M6-M7-M8-M9-M10-M11-M12-M13
- 1253 ○ 0,5x100 mm
- 1257LP ○ 2,0-2,5-3,0-3,5-4,0 mm
- 1257PH ○ PH00-PH0-PH1
- 1257TX ○ T05-T06-T07-T08-T09-T10-T15-T20
- 96BPC/SK9 ○ 1,5-2,2-2,5-3-4-5-6-8-10 mm
- 410E/SP19 ○ 1+10 X 0,5 mm

27



- 30C Ø 2-3-4 mm
- 31C Ø 2-3-4-5-6-8 mm
- 32C Ø 4 mm
- 34C 150-200 mm
- 36C 130 mm
- 1032-180 ○ 19+60 mm
- 1034-170 ○ 19+60 mm
- 1036-175 ● 19+60 mm
- 1038-175 ● 19+60 mm
- 1048C 250mm
- 1052C 190-240 mm
- 1082CM † 160 mm
- 1150CM = 180 mm
- 1166CM ● 200 mm
- 1168CM ● 200 mm
- 1370C 300 g
- 1380C 1000 g
- 1390C Ø 35 mm

26



- 90C ○ 6x7-8x9-10x11-12x13-14x15-16x17-18x19 mm
- 96TC ○ 2-2,5-3-4-5-6-7-8-10 mm
- 1098C 220 mm
- 1128BMXC 150 mm
- 1149F 0,2+6 mm²
- 1602 0,75+6 mm²
- 1603 1,25+5,5 mm²
- 1719C Q ■ 200 mm
- 1719C T ▲ 200 mm
- 1719C P ▮ 200 mm
- 1719C M ▽ 200 mm
- 1719C R ● 200 mm

33



- 83 ○ 11x13-14x17-19x22 mm
- 943FL ○ 6-7-8 mm
- 1650 150 mm
- 1682 300 mm
- 1687D 153 mm
- 1687U 153 mm
- 1687A 153 mm
- 1687AC 153 mm
- 1692 5 mm
- 1712TF 150+590 mm
- 1716A 240 mm
- 1716R 215 mm
- 1716P 250 mm
- 1716U 195 mm
- 1725 420 mm
- 1725CR 250 mm
- 1737NX 270 mm
- 1771 18 mm
- 1771RL 10x
- 1833XS/2 133 mm

# Επαγγελματικά Εργαλεία Χειρός

**2110/08 - A021100100**

Τσάντα εργαλείων C10  
με συλλογή 36 εργαλείων



- 35 200 mm
- 6x7-8x9-10x11-12x13-
- 55 /B8 14x15-16x17-18x19-  
20x22 mm
- 96 N/SP9
- 1048 240 mm
- 1082 160 mm
- 1130 BMX 200 mm
- 1150 180 mm
- 2,5x50-3x75-
- 1201 4x100-5,5x100-  
6,5x150 mm
- 1202 PH0x60-PH1x80-  
PH2x100 mm
- 1370 400 g
- 1390 28 mm
- 1692C 3 m
- 1696 200 mm
- 1755 30 cc
- 1771BM 170 mm

~~528.24€~~

**210.00€**



**2029/VV - B020290000**

Τσάντα εργαλείων από παχύ  
πολυπροπυλένιο, αλουμιένιες ακμές



2 εσωτερικοί  
πίνακες εργαλείων

490x380x230 mm  
6,27 kg

~~442.68€~~

**256.31€**

**C13 - B021130000**

Κιβώτιο εργαλείων με ράδες,  
από ανθεκτικό πολυπροπυλένιο



~~428.36€~~

**200.00€**

**C34/PU - B034000103**

Πίνακας εργαλείων  
-Ταιριάζει στα τρόλφει C29, C29R, C29AZ,  
C34



~~132.68€~~

**63.00€**

## METRICA

## Εργαλεία

**M49360**

L: 3 m  
cm: 66 - 300 mm

~~434.00€~~

**280.00€**

ΤΗΛΕΣΚΟΠΙΚΕΣ ΡΑΒΔΟΙ ΜΕΤΡΗΣΗΣ

Ανάγνωση στην κλίμακα της ράβδου.  
Η συσκευή ανάγνωσης βρίσκεται στο πάνω μέρος των ράβδων για  
εύκολη ανάγνωση.  
Αδιάβροχη και αεροστεγής σάλα με προστατευτικό κάλυμμα (πατέντα).  
Αυτόματο μπλοκάρισμα των στοιχείων.  
Οριζόντιο και κάθετο αλφράδι για την ακριβή τοποθέτηση  
της ράβδου στο σημείο μέτρησης.  
Δυνατότητα βιδώματος 2 μεταλλικών μυτιών 50mm για διαγώνιες  
μετρήσεις και μετρήσεις σε αυλάκια.

**M49365**

L: 8 m  
cm: 135 - 800 mm

~~713.00€~~

**450.00€**



**M49362**

L: 5 m  
cm: 99 - 500 mm

~~527.00€~~

**340.00€**

ΠΙΣΤΟΛΙΑ ΣΙΛΙΚΟΝΗΣ

**M68255**

Επαγγελματικό



~~11.04€~~

**7.60€**

**M68250**

"EXTRA" Ανθεκτικό



~~4.59€~~

**3.15€**

ΑΥΤΟΜΠΛΟΚΑΡΙΖΟΜΕΝΟ ΜΑΧΑΙΡΙ

**M09035**

- Μεταλλική ράγα λάμας
- Βίδα ασφάλισης λάμας
- Κορμός ABS, Πολύ ανθεκτικό

~~2.38€~~

**1.65€**



L: 150 m

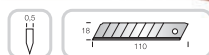

**M09121**

Με επαναφερόμενη λάμα, μεταλλικό  
οδηγό, εφοδιασμένο με πρόσθετες  
λάμες ειδικού σχήματος, μεταλλικό κορμό.  
Σε συσκευασία blister.

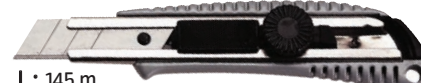

L: 145 m

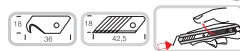

**M09056**

Μεταλλικό οδηγό, λάμα βαρέος  
τύπου, μπλοκ ασφαλείας.  
Εργονομική αντιολισθητική λαβή.  
Συσκευασία blister.



L: 145 m

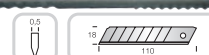



# Εργαλεία

## ΣΠΑΣΤΟ ΜΕΤΡΟ ΞΥΛΙΝΟ

**M23310**

2 m - HIDDEN RIVETS  
κόκκινα νούμερα

L: 2 m  
X: 10

mm  
X = Αριθμός παλαμών



## ΜΕΤΡΟΤΑΙΝΙΕΣ ΑΠΟ FIBERGLASS

**M40029**

Ελαφρύ σαν πούπουλο!  
Αποκλειστικό σύστημα απελευθέρωσης της ταινίας με σταθερή λαβή. Λαστικένια, αντιολισθητική λαβή. Σε κασετίνα.

L: 50 m  
B: 13 mm

Αποκλειστικό εργονομικό σχήμα (πατέντα), δεν κουράζει τον καρπό.



~~64.48€~~  
**44.50€**

## ΕΠΑΓΓΕΛΜΑΤΙΚΕΣ ΜΕΤΡΟΤΑΙΝΙΕΣ

**M38605**

**METRICA DOUBLE**

Διαβάθμιση και στις δύο πλευρές. Μπροστά πλευρά (κίτρινη ταινία), οριζόντια αρίθμηση. Πίσω πλευρά (λευκή ταινία), κάθετη αρίθμηση. Νάϊλον επένδυση, πλάτους 25mm, ανθεκτική με αντιθαμβωτική επιφάνεια. Μεγάλοι μεγέθους αριθμούς για εύκολη ανάγνωση. Χρωματισμένο κέλυφος, λαστικένιο μπουτόν στοπ και κλιπ στερέωσης.

L: 5 m  
B: 25 mm  
B: 70 mm



**M08795**

**METRICA RUBBER TOUCH**

Αποκλειστικός γάντζος με ειδικά διαμορφωμένη επιφάνεια από λάστικο για καλύτερο κράτημα (πατέντα). Κέλυφος δύο υλικών επικαλυμμένο με λάστικο, αντιολισθητική, με κλιπ στερέωσης. Ανθεκτική ταινία επικαλυμμένη με νάϊλον, αντιθαμβωτική επιφάνεια. Μεγάλοι μεγέθους αριθμοί για εύκολη ανάγνωση, μπουτόν στοπ, αυτόματη επιστροφή και αμορτισέρ.

L: 5 m  
B: 25 mm  
B: 65 mm



**M38206**

**JUST-IN**

Παράθυρο για απευθείας ανάγνωση εσωτερικών μετρήσεων. Ταινία με νάϊλον επικάλυψη, ανθεκτική σε οξέα και λάδια. Μεγάλη διάρκεια ζωής, αντιθαμβωτική επιφάνεια, αυτόματη επιστροφή. Μεγάλοι μεγέθους αριθμοί για εύκολη ανάγνωση. Χρωματισμένο κέλυφος.

L: 5 m  
B: 19 mm

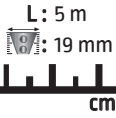

**M38656**

**3 BUTTONS**

Με 3 μπουτόν στοπ: - Κεντρικό μπουτόν για συνεχές μπλοκάρισμα αϊνά μπουτόν για προσωρινό άτημα της ταινίας.

L: 5 m  
B: 25 mm

Κέλυφος με κάλυμμα από λάστικο, κλιπ στερέωσης. Ταινία εμαγιέ.



## ΕΠΑΓΓΕΛΜΑΤΙΚΑ ΑΛΦΑΔΙΑ

**M32544**

L: 40 m

~~8.68€~~  
**6.00€**

**M32545**

L: 50 m

~~10.66€~~  
**7.30€**

**M32546**

L: 60 m

~~11.28€~~  
**7.80€**

**M32548**

L: 80 m

~~15.75€~~  
**10.90€**

**M32550**

L: 100 m

~~18.35€~~  
**12.70€**

**M32551**

L: 120 m

~~21.95€~~  
**15.20€**



Με 2 ακρυλικά μάτια, ανθεκτικό σε χτυπήματα. Ανθεκτικά, ακρυλικά φιαλίδια. Ανοδιωμένη βαφή.

## ΜΕΤΡΗΤΕΣ ΑΠΟΣΤΑΣΗΣ LASER

### ULTRASONIC MEASURE WITH LASER POINTER

### METRICA ONE

**M61120**

Ακρίβεια μέτρησης: typ ± 2,0 mm  
Βεληνεκές: 0,15 ÷ 30 m  
Τύπος - κατηγορία: IP: 54  
Θερμοκρασία λειτουργίας 0°C / 40°C  
Υπολογισμός αποστάσεων, επιφανειών και όγκων



**M61525**

Μετρητής απόστασης με υπέρηχους και δείκτη σημείου μέτρησης με Laser. Άμεση μέτρηση m/cm Υπολογισμοί περιμέτρων, επιφανειών και όγκων μαλακό περιβλημα. Σε συσκευασία blister L: 18 m



~~66.96€~~  
**46.50€**

### DISTO D8

**M60996**

Με ενσωματωμένη ψηφιακή εύρεση σημείων και 4 x zoom. Οθόνη υψηλής ανάλυσης η οποία παρέχει εικόνα μεγάλης ευκρίνειας. Ο ενσωματωμένος αισθητήρας κλίσης επιτρέπει μετρήσεις με κλίση ± 45°. Με ενσωματωμένη τεχνολογία BLUETOOTH® για απευθείας μεταφορά δεδομένων στον υπολογιστή σας, για την αποφυγή λαθών πληκτρολόγησης. L: 0,05 ÷ 200 m

Ακρίβεια laser: typ ± 1,0 mm  
Βεληνεκές: 0,05m ως 200m  
Ελάχ. ενδ. μέτρ.: 1mm (class II)  
Τύπος-κατ/ρία Laser: 635nm < 1m W



~~1.550.00€~~  
**750.00€**

# Μετρητές LASER bravo laser

box 2

**M60801**

Μήκος κύματος: 635 nm / 650 nm  
Ισχύς laser: < 1 mW (class II)

Περιοχή εργασίας με δέκτη: 50m  
Ακρίβεια: ± 2mm / 10m  
Αυτοαληθδίασμα: ± 2,5°  
Απόσβεση: μαγνητική  
Τροφοδοσία: Μπαταρίες: 3x1,5V AA  
Διαστάσεις: 180x120x120 mm  
Βάρος: 0,9 kg  
Αδιάβροχη προστασία: IP 54

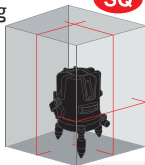

~~434.00€~~  
**270.00€**



**M60804**

Μήκος κύματος: 635 nm  
Ισχύς laser: < 1 mW (class II)

Περιοχή εργασίας με δέκτη: 50m  
Ακρίβεια: ± 1mm / 3m  
Αυτοαληθδίασμα: ± 3°  
Απόσβεση: μαγνητική  
Τροφοδοσία: Μπαταρίες: 3x1,5V AA  
Διαστάσεις: 100x90x65 mm  
Βάρος: 0,28 kg  
Αδιάβροχη προστασία: IP 54



~~229.40€~~  
**150.00€**

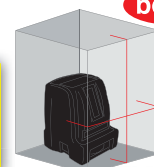

## ΜΕΤΡΗΤΕΣ ΑΠΟΣΤΑΣΗΣ LASER

**M61060**

Πράσινο λέιζερ για καλύτερη ορατότητα  
Ψηφιακό κλισιόμετρο, ηλεκτρονικό μάτι  
Λειτουργία συνεχούς μέτρησης με μόνιμη απεικόνιση των μέγιστων/ελάχιστων τιμών  
4 Πυθαγόρειες συναρτήσεις (έμμεση μέτρηση)  
Αποστάσεις, εμβαδά, όγκοι  
Άθροισμα και αφαίρεση αποστάσεων, εμβαδών και όγκων  
Χρονόμετρο μέτρησης, αυτόματη απενεργοποίηση  
Μπορεί να οριστεί χρονική καθυστέρηση μέτρησης  
Λειτουργία ήχου: μπαπ  
99 θέσεις μνήμης  
Επαναφορτιζόμενες μπαταρίες  
Καλώδιο φόρτισης  
Υποδοχή 1/4" για σύνδεση τρίποδου  
Με Λουράκι και Θήκη χειρός

~~218.80€~~  
**135.00€**

Εύρος\*: 60 m  
Ακρίβεια μέτρησης: +/- 2,0 mm + [5XD\*10<sup>-5</sup>]  
Τύπος Λέιζερ: 500-535 nm <1mW  
Στρογγυλοποίηση: 1 mm  
Ισχύς Λέιζερ: Κλάση II  
Βαθμός προστασίας: IP 54  
Θερμοκρασία λειτουργίας: 0°C / 40°C  
Μπαταρίες: Li-Ion 3,7 V 850 mAh  
Διαστάσεις (mm): 118 x 52 x 27  
Βάρος (χωρίς μπαταρίες): 50 g  
Καλώδιο φόρτισης: Ναι  
Υποδοχή για σύνδεση τρίποδου: 1/4"

\* ανάλογα με τη φωτεινότητα του περιβάλλοντος

**M61100**

100 m  
+/- 2,0 mm + [5XD\*10<sup>-5</sup>]  
500-535 nm <1mW  
1 mm  
Κλάση II  
IP 54  
0°C / 40°C  
Li-Ion 3,7 V 850 mAh  
118 x 52 x 27  
50 g  
Ναι  
1/4"

~~272.80€~~  
**175.00€**



NEO

**M61114**

Εύρος\*: 50 m  
Λέιζερ A (μπροστά): 30 m  
Λέιζερ B (πίσω): 20 m  
Ακρίβεια μέτρησης: ± 3 mm +5x10<sup>-5</sup> D)  
Τύπος Λέιζερ: 620-690 nm <1mW  
Στρογγυλοποίηση: 1 mm  
Ισχύς Λέιζερ: Κλάση II  
Βαθμός προστασίας: IP 54  
Θερμοκρασία λειτουργίας: 0°C / 40°C  
Μπαταρίες: LI-ION 3.7V-500mAh  
Διαστάσεις (cm): 85,5 x 38 x 19,5  
Βάρος (χωρίς μπαταρίες): 50 g  
Καλώδιο φόρτισης: Ναι  
\* ανάλογα με τη φωτεινότητα του περιβάλλοντος  
Λειτουργία κλισιόμετρου με ένδειξη μοιρών στην οθόνη  
Οθόνη υψηλής ορατότητας με λειτουργία αυτόματης περιστροφής

~~186.00€~~  
**120.00€**



NEO

**M61240**

Εύρος\*: 40 m  
Τυπική ακρίβεια: ± 2,0 mm + [5XD\*10<sup>-5</sup>]  
Ακρίβεια τροχού: ± 5%  
Ακρίβεια οθόνης: 1 mm  
Τύπος Λέιζερ: 630-670 nm <1mW  
Ισχύς Λέιζερ: Κλάση II  
Μax/Min: Ναι  
Πυθαγόρας: Ναι  
Αφαίρεση/πρόσθεση: Ναι  
Μνήμη: 50 μετρήσεις  
Βαθμός προστασίας: IP 65  
Μπαταρία: 1,5V. X 3 - AAA  
Επαναφορτιζόμενες USB - C  
Τάση φόρτισης: 5 Volt  
Διαστάσεις (mm) / Βάρος: 137 x 55 x 26 / 132 g  
Υποδοχή για τρίποδα: 1/4"

~~217.00€~~  
**140.00€**

Metrica Plan App

Λειτουργία Σημείο προς Σημείο - Ενωματωμένους τροχούς μέτρησης

**M61260**

60 m  
± 2,0 mm + [5XD\*10<sup>-5</sup>]  
± 5%  
1 mm  
630-670 nm <1mW  
Κλάση II  
Ναι  
Ναι  
Ναι  
Ναι  
Ναι  
50 μετρήσεις  
IP 65  
1,5V. X 3 - AAA  
Επαναφορτιζόμενες USB - C  
5 Volt  
137 x 55 x 26 / 132 g  
1/4"

~~268.40€~~  
**170.00€**



NEO

Bluetooth®

**M60814BR**

Μέγιστη καλυπτόμενη απόσταση (με φωτεινότητα περιβάλλοντος): 15/20 m  
Μέγιστη καλυπτόμενη απόσταση με δέκτη: 50 m  
Ακρίβεια χωροστάθμησης: ± 2 mm / 10 m  
Εύρος αυτοχωροστάθμησης: ± 3°  
Σήμανση μη χωροστάθμησης: Ναι  
Τύπος Λέιζερ: 635/638/640 nm <1mw γραμμική/κώνος/σημείο  
Ισχύς Λέιζερ: Class II  
Μπαταρίες: 4 x 1,5 V AA  
Διαστάσεις / Βάρος χωρίς μπαταρία: 120x120x80 mm / 0,52 kg  
Αδιάβροχη προστασία: IP 54  
Υποδοχή τρίποδα: 1/4"

~~359.60€~~  
**235.00€**

**M61380**

25/30 m  
50 m  
± 2 mm / 10 m  
± 3°  
Ναι  
515/640 nm <1mw γραμμική/κώνος/σημείο  
Class II  
4 x 1,5 V AA  
120x120x80 mm / 0,52 kg  
IP 54  
1/4"

~~496.00€~~  
**320.00€**



**M61380**

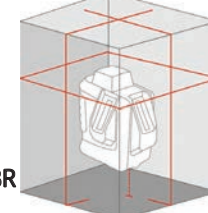
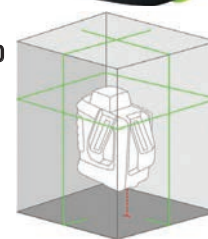

**M60814BR**



# Επαγγελματικά Εργαλεία Χειρός

**110 - B001100250**

Κλειδιά γαλλικά με κλίμακα

~~31.50€~~  
**19.80€**



L mm	A mm
250	29

**125 - B0012500\***

Κλειδιά με αναστρεφόμενη κασάνια διπλά με εξάγωνη κεφαλή



Επιλέξτε τη διάσταση που θέλετε!

ΚΩΔΙΚΟΣ	mm	L mm	€
B001250006	6x7	108	23.40
B001250007	7x8	108	23.40
B001250008	8x9	134	24.10
B001250009	8x10	134	24.10
B001250010	10x11	140	24.10
B001250012	12x13	145	27.50
B001250013	12x14	145	27.50

**130 - B0013000\***

Κλειδιά με αναστρεφόμενη κασάνια διπλά με εξάγωνη κεφαλή λοξά



Επιλέξτε τη διάσταση που θέλετε!

ΚΩΔΙΚΟΣ	mm	L mm	€
B001300006	6x7	104	23.40
B001300007	7x8	104	23.40
B001300008	8x9	128	24.50
B001300010	10x11	133	24.50
B001300012	12x13	139	28.00
B001300013	12x14	139	28.00

**419A - B0041902\***

Κρουστικά διαμαντοτρύπανα, από χάλυβα τονρισμένο με ενσωματωμένο πλακίδιο βίντι



ΚΩΔΙΚΟΣ	ØxL mm	€
B004190220	16x340	65.00
B004190225	16x540	71.00
B004190240	20x320	67.00
B004190245	20x520	77.00

**860MIX/A10 - B008600900**

Σετ με 10 μύτες με μαγνητική συγκράτηση για μύτες σε πλαστική κασετίνα



~~45.88€~~  
**26.00€**

- 860PH PH1 - PH2 - PH3
- 860PZ PZ1 - PZ2 - PZ3
- 860LP 0,5x3 - 1x5,5 - 1,2x6,5 mm
- 882M1 ○ 1/4 ● 1/4

**860TX/A10 - B008600970**

Σετ με 10 μύτες με μαγνητική συγκράτηση για μύτες σε πλαστική κασετίνα



~~49.60€~~  
**27.80€**

- 860TX T7 - T8 - T9 - T10 - T15 - T20 - T25 - T27 - T30 - T40
- 882M1 ○ 1/4 ● 1/4

**951 QF - B0095100\***

Κλειδιά T Allen με 3 αρσενικά εξάγωνα άκρα, αφαιρούμενη μανέλα και κεφαλή με θηλυκή τετράγωνη υποδοχή



ΚΩΔΙΚΟΣ	mm	€
B009510000	2,5	11.90
B009510002	3,5	12.40
B009510004	4,5	13.20
B009510007	7	15.00
B009510009	9	17.30

**1008MQ - B01008033\***

Μυτοσιμπίδα με πλακέ ράμφη  $\Delta$  1000 V

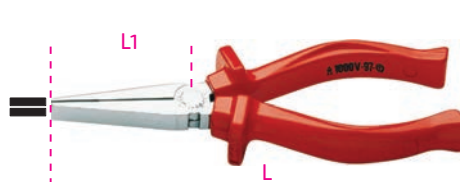

ΚΩΔΙΚΟΣ	L ~	L mm	L1 mm	€
B010080331	140	147	43,0	17.10
B010080332	160	167	51,5	19.40

**1010 - B01010001\***

Μυτοσιμπίδα με στρόγγυλα ράμφη, λαβές καλυμμένες με PVC

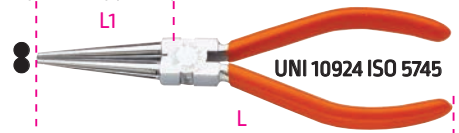

ΚΩΔΙΚΟΣ	L ~	L mm	L1 mm	€
B010100014	140	142	43,0	11.20
B010100016	160	162	51,5	12.50

**1010BM - B010100034**

Μυτοσιμπίδα με στρόγγυλα ράμφη, λαβές με διπλό υλικό

~~28.77€~~  
**14.40€**



L ~	L1 mm
140	43,0

**1010MQ - B010100331**

Μυτοσιμπίδα με στρόγγυλα ράμφη  $\Delta$  1000 V

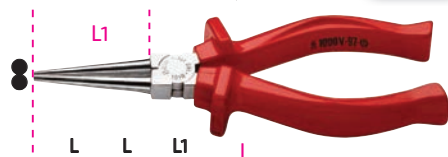

L ~	L mm	L1 mm
140	147	43,0

~~33.48€~~  
**17.10€**

**1014IN - B010140230**

Πλατυσιμπίδα, λαβές από διπλό υλικό

~~32.24€~~  
**16.00€**



L ~	L mm	L1 mm
130	150	35,5

UNI 7910

# Επαγγελματικά Εργαλεία Χειρός

**1016 - B010160130**  
Μυτοσίμτιδο με πλακέ ράμφη, λαβές καλυμμένες με PVC

~~27.90€~~  
**14.10€**



L1  
L L L1  
~ mm mm  
130 132 35,5

UNI 7911

**1018 - B010180130**  
Μυτοσίμτιδο με πλακέ κεκαμένα ράμφη, 45°, λαβές καλυμμένες με PVC

~~32.24€~~  
**16.00€**



L1  
L L L1  
~ mm mm  
130 128 33

UNI 7911

**1020IN - B010200230**  
Μυτοσίμτιδο με πλακέ κεκαμένα ράμφη, 90°, λαβές από διπλό υλικό

~~35.96€~~  
**17.90€**



L1  
L L L1  
~ mm mm  
130 152 34

UNI 7913

**1067A/3 - B010670003**  
Πένσα-γκριπ ρυθμιζόμενη πολλαπλής συγκράτησης, επίπεδες σιαγόνες 90°

~~84.94€~~  
**42.60€**



L  
A max L  
mm mm  
12 200

**1095 - B010950001**  
Πλαγιοκόπτης αρθρωτός

~~69.44€~~  
**35.00€**



L1  
L L1  
~ mm mm  
160 16 1,6

UNI/ISO 5747

**1098 - A010980220**  
Τανάλια οικοδομής

~~23.93€~~  
**9.90€**



L L1  
~ mm  
220 13

ISO 9242 DIN 5242

**1116 - B011160033**  
Ψαλίδι δεξιάς κοπής

~~102.30€~~  
**51.00€**



L L1  
~ mm  
330 44

Κοπτική δύναμη :  
Fe = κοινός κάλυβας  
S = 1.2 mm  
Inox = ανοξείδωτος κάλυβας S = 1.0 mm

**1117 - B011170033**  
Ψαλίδι αριστερής κοπής

~~102.30€~~  
**51.00€**



L L1  
~ mm  
330 44

Κοπτική δύναμη :  
Fe = κοινός κάλυβας  
S = 1.2 mm  
Inox = ανοξείδωτος κάλυβας  
S = 1.0 mm

**1130BMX - A011300000**  
Ψαλίδι γενικής χρήσης, με ανοξείδωτες λάμες, με μικροδόντωση

~~31.00€~~  
**13.40€**



L L1  
~ mm  
200 58

**1142N - B011420116**  
Απογυμνωτής καλωδίων, φωσφατωμένος, λαβές καλυμμένες με PVC

~~27.28€~~  
**13.80€**



L L1  
mm mm²  
160 0,5÷6

UNI 7923

**1149 - B011490018**  
Απογυμνωτής καλωδίων, αυτορρυθμιζόμενος, επαγγελματικός τύπος

~~282.72€~~  
**140.00€**



L L1  
mm mm²  
250 1÷25

**1150 - B011500010**  
Πένσες γενικής χρήσης γυαλιστερές επιχρωμιωμένες λαβές καλυμμένες με διπλό στρώμα PVC

~~32.86€~~  
**20.80€**



L L1  
~ mm mm  
200 45 2,0

ISO 5746

**1150N - B011500022**  
Πένσες γενικής χρήσης, φωσφατωμένες, λαβές καλυμμένες με PVC

~~24.80€~~  
**12.50€**

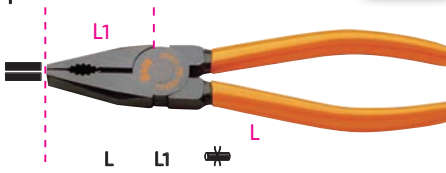

L L1  
~ mm mm  
220 46 2,0

UNI 9894 ISO 5746

**1150 - B011500160**  
Πένσες γενικής χρήσης, γυαλιστερές επιχρωμιωμένες, λαβές καλυμμένες με PVC

~~26.04€~~  
**13.20€**



L L1  
~ mm mm  
160 37 1,6

UNI 9894 ISO 5746

**1151S - B0115100\***  
Πένσες γενικής χρήσης γυαλισμένες, λαβές καλυμμένες με PVC



ΚΩΔΙΚΟΣ	L	L1	mm	mm	€
B011510016	160	37	1,6	9.50	
B011510018	180	39	1,8	10.30	

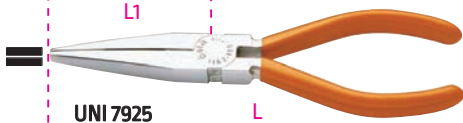

**1162 - B0116200\***Μυτοσίμπιδα με πλακέ μακριά  
ράμφη, λαβές καλυμμένες με PVC

UNI 7925

ΚΩΔΙΚΟΣ	L ~	L1 mm	⌀ mm	€
B011620016	160	56	1,6	13.70
B011620020	200	76	1,6	15.60

**1162IN - B011620017**Μυτοσίμπιδα με πλακέ μακριά  
ράμφη, λαβές από διπλό υλικό

UNI 7925

L ~	L1 mm	⌀ mm
160	56	1,6

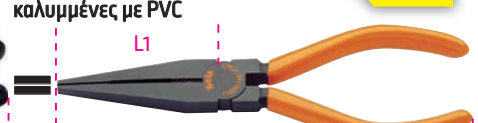
~~25.00€~~  
**15.60€****1162N - B011620116**Μυτοσίμπιδα με πλακέ μακριά  
ράμφη, φωσφατωμένα, λαβές  
καλυμμένες με PVC

UNI 7925

L ~	L1 mm	⌀ mm
160	56	1,6

~~23.19€~~  
**11.60€****1162MQ - B011620333**Μυτοσίμπιδα με μακριά πλακέ  
ημιστρόγγυλα ράμφη  
**⚠1000 V**

L ~	L1 mm	⌀ mm
200	76	1,6

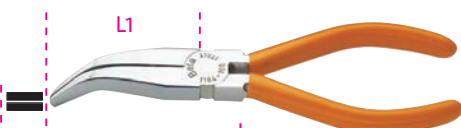
~~45.88€~~  
**23.20€****1164 - B011640016**Μυτοσίμπιδα με πλακέ μακριά  
κεκαμένη ράμφη, λαβές  
καλυμμένες με PVC

L ~	L1 mm	⌀ mm
160	53	1,6

UNI 7925

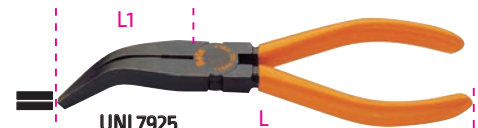
~~29.76€~~  
**14.90€****1164N - B0116401\***Μυτοσίμπιδα με πλακέ μακριά  
κεκαμένα ράμφη,  
φωσφατωμένα, λαβές καλυμμένες με PVC

UNI 7925

ΚΩΔΙΚΟΣ	L ~	L1 mm	⌀ mm	€
B011640116	160	53	1,6	12.80
B011640120	200	70	1,6	14.40

**1164MQ - B011640333**Μυτοσίμπιδα με μακριά πλακέ  
κεκαμένα ράμφη  
**⚠1000 V**

L ~	L1 mm	⌀ mm
200	70	1,6

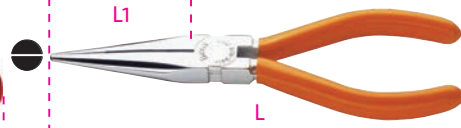
~~49.60€~~  
**24.70€****1166 - B011660016**Μυτοσίμπιδα με ημιστρόγγυλα  
μακριά ράμφη, λαβές καλυμμένες  
με PVC

L ~	L1 mm	⌀ mm
160	56	1,6

UNI 7926 ISO 5745

~~27.28€~~  
**13.70€****1166N - B011660116**Μυτοσίμπιδα με ημιστρόγγυλα  
μακριά ράμφη, φωσφατωμένα,  
λαβή καλυμμένη με PVC

L ~	L1 mm	⌀ mm
160	56	1,6

UNI 7926 ISO 5745

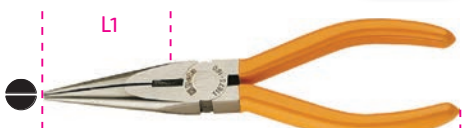
~~23.19€~~  
**11.60€****1167S - B011670016**Μυτοσίμπιδα με μακριά  
ημιστρόγγυλη αυλακωτά ράμφη,  
λαβές καλυμμένες με PVC

L ~	L1 mm	⌀ mm	ISO 5745
160	56	1,6	ISO 5745

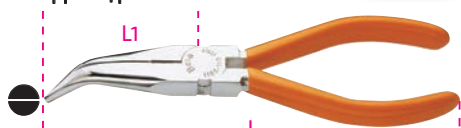
~~18.72€~~  
**9.40€****1168 - B011680016**Μυτοσίμπιδα με ημιστρόγγυλα  
μακριά κεκαμένα ράμφη, λαβές  
καλυμμένες με PVC

L ~	L1 mm	⌀ mm
160	50	1,6

UNI 7926

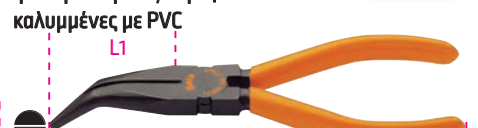
~~29.76€~~  
**14.90€****1168N - B011680116**Μυτοσίμπιδα με ημιστρόγγυλα  
μακριά κεκαμένα ράμφη,  
φωσφατωμένα, λαβές  
καλυμμένες με PVC

L ~	L1 mm	⌀ mm
160	50	1,6

~~25.42€~~  
**12.80€****1168MQ - B011680332**Μυτοσίμπιδα με ημιστρόγγυλα  
μακριά ράμφη  
**⚠1000 V**

L ~	L mm	L1 mm
160	175	51,5

UNI 7910

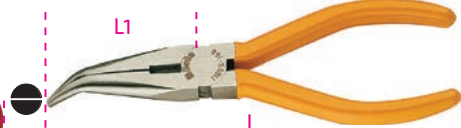
~~43.40€~~  
**22.00€****1169S - B011690016**Μυτοσίμπιδα με μακριά  
ημιστρόγγυλα κεκαμένα αυλακωτά  
ράμφη λαβές καλυμμένες με PVC

L ~	L1 mm	⌀ mm
160	50	1,6

UNI 7926

~~20.58€~~  
**10.30€****1172 - B011720001**Μυτοσίμπιδα με πλακέ ράμφη,  
μαυρισμένο, λαβές καλυμμένες  
με PVC

L mm	L1 mm
140	38

ISO 9655

~~47.12€~~  
**23.60€**

# Επαγγελματικά Εργαλεία Χειρός

**1172P - B011720002** ~~54,56€~~ **27,50€**

Μυτοσίμπιδο με τυλακέ κεκαμένα ράμφη, μαυρισμένο, λαβές καλυμμένες με PVC

L L1  
mm mm  
135 35

**1172A - B011720013** ~~28,27€~~ **14,20€**

Πλατυσίμπιδο, γυαλιστερό φινίρισμα, λαβές καλυμμένες με 2 στρώματα PVC

L L1  
mm mm  
135 38

**1177PA - B011770014** ~~28,27€~~ **14,20€**

Μυτοσίμπιδο με ημιστρόγγυλα κοντά κεκαμένα αυλακωτά ράμφη, γυαλιστερό φινίρισμα, λαβές καλυμμένες με 2 στρώματα PVC

L L1  
mm mm  
120 25

**1178A - B011780013** ~~28,27€~~ **14,20€**

Μυτοσίμπιδο με ημιστρόγγυλα λεπτά ράμφη, γυαλιστερό φινίρισμα, λαβές καλυμμένες με 2 στρώματα PVC

L L1  
mm mm  
150 50

**1178PA - B011780014** ~~28,27€~~ **14,20€**

Μυτοσίμπιδο με ημιστρόγγυλα λεπτά κεκαμένα ράμφη, γυαλιστερό φινίρισμα, λαβές καλυμμένες με 2 στρώματα PVC

L L1  
mm mm  
145 45

**1185/2 - B011850002** ~~56,42€~~ **28,50€**

Πλαγιόκοφτης σύρριζα κοπής, λεπτά άκρα, μαυρισμένος

L CU  
mm mm  
115 1,6 ISO 9654

**1188 /1 - B011880001** ~~52,08€~~ **26,00€**

Πλαγιόκοφτης, για σύρμα μεσαίας-υψηλής σκληρότητας, μαυρισμένοι, λαβές καλυμμένες με PVC

L  
mm  
110 ISO 9654

**1203/D5 - B012030001** ~~37,20€~~ **24,00€**

Σετ κατασβίδια

0,6x3,5x100-  
1201 1,0x5,5x150-  
1,2x6,5x150 mm  
1202 PH1x4,5x80-  
PH2x6x100 mm

**1215 - B012150003** ~~4,77€~~ **2,50€**

Κατασβίδια για ακέφαλες βίδες με εγκοπή

L L1  
mm mm  
0,5x2,5x60 137

D  
S

**1256LPH/C6 - A012560150** ~~82,98€~~ **39,50€**

Σετ με 6 μικροκατασβίδια LP+PH, το καθένα με δύο εναλλάξιμες λάμες

● LP 2-2,5-3 mm  
⊕ PH 0x1,7-0x2,0-1x2,5 mm

**1281/B28A - B012810500** ~~295,74€~~ **145,00€**

Σετ με 16 αναστρεφόμενες λάμες κατασβιδιού, 9 καρδάρια 1/4", 2 βοηθητικά εξαρτήματα και 1 λαβή, σε θήκη

**1475L - B014750005** ~~44,02€~~ **22,40€**

Μυτοσίμπιδο μακρύ, γυαλιστερό επιχρωμιωμένο, λαβές πιστολέ καλυμμένες με διπλή στρώση PVC

165 mm  
230 mm

**1496/B - B014960005** ~~34,72€~~ **17,50€**

Κλειδί τάπας λαδιού

□ 10 x ■ 8 mm  
280 mm

**1543S - B015430000** ~~43,40€~~ **16,20€**

Συγκρατητής ποδιών

42 mm  
40 mm  
M10

**1543 - B0154300\***

Ζεύγη ποδιών

A  
20 mm  
3 mm

ΚΩΔΙΚΟΣ	A mm	€
B015430011	11	46.50
B015430012	12	46.50
B015430014	14	46.50
B015430015	15	46.50
B015430016	16	46.50
B015430017	17	46.50
B015430018	18	46.50
B015430020	20	46.50



**1601 - B016010001**  
Πρέσα για ακροδέκτες τηλεφώνου

~~33.48€~~  
**16.20€**

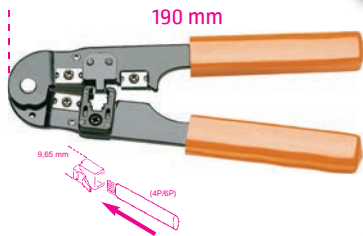

**1606 - B016060001**  
Πρέσα για κυλινδρικούς ακροδέκτες, βαρέος τύπου

~~419.12€~~  
**210.00€**



**1658A/75 - B016580275**  
Εξωτερικά μικρόμετρα, ανάγνωση 0.01 mm

~~62.00€~~  
**32.00€**

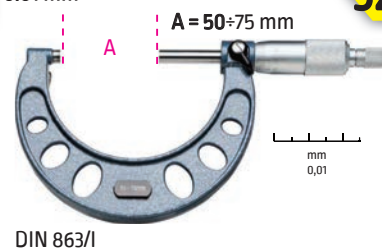

DIN 863/1

**1692/2 - B016920002**

~~13.89€~~  
**7.00€**

Μέτρο-ρολό, περίβλημα από ανθεκτικό σε χτυπήματα ABS, βαμμένη χαλύβδινη ταινία, κλάση ακριβείας: II  
L: 2m  
S: 19mm



**1694B - B016940150**

~~153.76€~~  
**73.00€**

Μετροταινία με λαβή, αλουμιένιος σκελετός, βαμμένη χαλύβδινη ταινία, κλάση ακριβείας: II



S = 13 mm  
L = 50 m

**1760/TM - B017600070**

~~262.88€~~  
**130.00€**

Ψηφιακό διαφορικό θερμομέτρο



• Το όργανο αυτό είναι σχεδιασμένο να μετρά τη διαφορά θερμοκρασίας ανάμεσα σε δύο αισθητήρια (θερμοστοιχεία).  
• Θερμοκρασία: Celsius (°C) ή Fahrenheit (°F).  
• Περιοχή μέτρησης: -50°C - 1300 °C (-58°F - 2000°F).  
• Ανάλυση: 1°C ή 1°F - 0.1°C ή 0.1°F.  
• Ρυθμός ανάγνωσης: 2.5/sec.  
• Οθόνη υγρών κρυστάλλων (LCD) με μέγιστη ένδειξη 1999.  
• Μπαταρία: 9V.  
• Παράδειται μαζί με προστατευτικό κάλυμμα, βήκη και 2 θερμοστοιχεία.

**1772A - B017720001**

~~8.49€~~  
**4.25€**

Κοπίδι με σταθερή λεπίδα, ανταλλακτική λεπίδα στη λαβή



**1772C - B017720009**

~~21.70€~~  
**10.30€**

Κοπίδι ασφαλείας με λεπίδα που κρύβεται, ανταλλακτική λεπίδα στη λαβή



**1800/100 - B018000000**

~~78.12€~~  
**35.00€**

Αερόσακο ανύψωσης (μεγ. ανυψωτική ικανότητα: 100kg)



• ανύψωση/ρύθμιση  
• ασφάλιση πόρτας

A	B	S
mm	mm	mm
160	150	2÷55

**1835A - B018350010**

~~75.02€~~  
**35.50€**

Φακός  
• Μπαταρίες 2x1.5V (δεν περιλαμβάνονται)



**1838SN - B018380132**

~~75.02€~~  
**35.50€**

Επαναφορτιζόμενη, αρθρωτή λάμπα ελέγχου με LED



IP20

- αρθρωτή
- κορμός από αντισταθμικό λάστικο
- γάντζος διπλής ταλάντωσης
- μαγνήτες στη βάση και πάσφα για αυξημένη προσαρμοστικότητα
- με φορτιστή 100-240V / 50-60Hz
- διπλή εξαγωγή φωτός, εμπρός και φρακός
- 250 lumens / φρακός 150 lumens
- διάρκεια λειτουργίας: 3h / φρακός 3h
- με ένδειξη φόρτισης

**1838SLR - B018380201**

~~127.10€~~  
**76.63€**

Επαναφορτιζόμενη, αρθρωτή λάμπα ελέγχου με LED



• μικρό εμπρόσθιο LED (200 lumens) και κεφαλή LED (100 lumens) για ελέγχους  
• τμήμα φωτισμού με πάχος μικρότερο από 9 mm  
• περιοχή λειτουργίας: 5/2.5 ώρες (ανάλογα με τη ρύθμιση φωτισμού)  
• με φορτιστή USB  
• με μεταλλικό γάντζο και μαγνήτη

**1841 - B018410001**

~~246.76€~~  
**110.00€**

Λάμπα 230 V, με λάμπα φθορισμού



11W  
IP55  
CE

L = 10 m

230V

Euro

**1841A - B018410010**

~~268.40€~~  
**125.00€**

Λάμπα 24V, με λάμπα φθορισμού



11W  
IP55  
CE

L=10m

24V

**2012 - B020120999**

~~62.50€~~  
**38.00€**

Τσάντα για εργαλεία και μπλοκ



# Υποδήματα εργασίας

**D001\***

Μποτάκια δερμάτινα, ασφαλείας



~~30.75€~~  
**18.60€**

ΔΙΑΘΕΣΙΜΑ  
ΝΟΥΜΕΡΑ  
από 37  
εως 47

CE S1P SRC

- Χαλύβδινο προστατευτικό δακτύλων
- Χαλύβδινη αντιδιδεισδυτική ενδιάμεση σόλα

**D012\***

Υποδήματα δερμάτινα, ασφαλείας, αδιάβροχα



~~37.82€~~  
**22.80€**

ΔΙΑΘΕΣΙΜΑ  
ΝΟΥΜΕΡΑ  
από 37  
εως 47

CE S3 SRC

ΕΛΑΦΡΥ  
ΚΑΙ ΠΟΛΥ  
ΑΝΕΤΟ

- Προστατευτικό δακτύλων από συνθετικό fiberglass
- Αντιδιδεισδυτική ενδιάμεση σόλα από Kevlar

**D013\***

Υποδήματα δερμάτινα, εργασίας, αδιάβροχα



~~27.03€~~  
**16.40€**

ΔΙΑΘΕΣΙΜΑ  
ΝΟΥΜΕΡΑ  
από 37  
εως 47

CE O2 SRC

- Χωρίς προστατευτικό δακτύλων
- Χωρίς αντιδιδεισδυτική ενδιάμεση σόλα

**7200PN - B0720005\***

Υποδήματα δερμάτινα, αδιάβροχα, με αδιάβροχα σουέτ ενθέματα



**Imola**



~~105.40€~~  
**50.00€**

ΔΙΑΘΕΣΙΜΑ  
ΝΟΥΜΕΡΑ  
από 40  
εως 41

CE S3 SRC

- Composite προστατευτικό δακτύλων
- Composite fibre αντιδιδεισδυτική ενδιάμεση σόλα

**7208RK - B0720801\***

Μποτάκια δερμάτινα, με λαστικένια σόλα



~~115.94€~~  
**55.00€**

ΔΙΑΘΕΣΙΜΑ  
ΝΟΥΜΕΡΑ  
από 39  
εως 41

CE S3 HRO SRC

**EN ISO 20345 2011**



**D002\***

Μποτάκια δερμάτινα, ασφαλείας, αδιάβροχα



~~37.82€~~  
**22.90€**

ΔΙΑΘΕΣΙΜΑ  
ΝΟΥΜΕΡΑ  
από 37  
εως 47

CE S3 SRC

- Προστατευτικό δακτύλων από συνθετικό fiberglass
- Αντιδιδεισδυτική ενδιάμεση σόλα από Kevlar

**D003\***

Μποτάκια δερμάτινα, εργασίας, αδιάβροχα



~~27.40€~~  
**16.70€**

ΔΙΑΘΕΣΙΜΑ  
ΝΟΥΜΕΡΑ  
από 37  
εως 47

CE O2 SRC

- Χωρίς προστατευτικό δακτύλων
- Χωρίς αντιδιδεισδυτική ενδιάμεση σόλα

**7200BKK - B0720002\***

Υποδήματα δερμάτινα, αδιάβροχα



~~101.06€~~  
**63.12€**

ΔΙΑΘΕΣΙΜΑ  
ΝΟΥΜΕΡΑ  
από 35  
εως 48

CE S3 SRC

- Composite προστατευτικό δακτύλων
- Composite αντιδιδεισδυτική ενδιάμεση σόλα

**7201BKK - B0720104\***

Μποτάκια δερμάτινα, αδιάβροχα



~~105.40€~~  
**65.84€**

ΔΙΑΘΕΣΙΜΑ  
ΝΟΥΜΕΡΑ  
από 35  
εως 48

CE S3 SRC

- Composite προστατευτικό δακτύλων
- Composite αντιδιδεισδυτική ενδιάμεση σόλα

**7210BKK - B0721003\***

Υποδήματα μαλακά σουέτ, διάτρητα



~~93.00€~~  
**59.00€**

ΔΙΑΘΕΣΙΜΑ  
ΝΟΥΜΕΡΑ  
από 35  
εως 48

CE S1P SRC

- Composite προστατευτικό δακτύλων
- Composite αντιδιδεισδυτική ενδιάμεση σόλα





**7210PB - B0721004\***

Υποδήματα σουέτ, διάτρητα

**Misano**

~~109.44€~~  
**63.00€**

ΔΙΑΘΕΣΙΜΑ  
ΝΟΥΜΕΡΑ  
από **43**  
εως **45**

CE S1P SRC

- Composite προστατευτικό δακτύλων
- Αντιδιδεισδυτική ενδιάμεση σόλα composite fibre

**7212FG - B0721200\***

Υποδήματα σουέτ, διάτρητα, με ενθέματα κατά της φθοράς στην περιοχία των προστατευτικών δακτύλων

**FLEX**

~~97.34€~~  
**60.76€**

ΔΙΑΘΕΣΙΜΑ  
ΝΟΥΜΕΡΑ  
από **35**  
εως **48**

CE S1P SRC

- Composite προστατευτικό δακτύλων
- Composite αντιδιδεισδυτική ενδιάμεση σόλα

**7214FN - B0721400\***

Υποδήματα action nubuck, αδιάβροχα, με ενθέματα κατά της φθοράς στην περιοχία των προστατευτικών δακτύλων

**FLEX**

~~106.02€~~  
**66.09€**

ΔΙΑΘΕΣΙΜΑ  
ΝΟΥΜΕΡΑ  
από **35**  
εως **48**

CE S3 SRC

- Composite προστατευτικό δακτύλων
- Αντιδιδεισδυτική ενδιάμεση σόλα από composite ύφασμα

**7218FN - B0721800\***

Μποτάκια Action nubuck, υδατοαπωθητικά, με ενθέματα κατά της φθοράς στην περιοχία των προστατευτικών δακτύλων και γρήγορο άνοιγμα

**FLEX**

~~119.36€~~  
**68.82€**

ΔΙΑΘΕΣΙΜΑ  
ΝΟΥΜΕΡΑ  
από **35**  
εως **48**

CE S3 RS SRC

- Composite προστατευτικό δακτύλων
- Αντιδιδεισδυτική ενδιάμεση σόλα από composite ύφασμα

**7235B - B0723502\***

Υποδήματα Action Nubuck, αδιάβροχα, με νάιλον ενθέματα



~~91.76€~~  
**43.50€**

ΔΙΑΘΕΣΙΜΑ  
ΝΟΥΜΕΡΑ  
**42**

CE S3 SRC

- Χαλύβδινο προστατευτικό δακτύλων
- Αντιδιδεισδυτική ενδιάμεση σόλα από ελαστικό χάλυβα

**EN ISO 20345 2011****7211PG - B0721104\***

Υποδήματα σουέτ, διάτρητα

**Mugello**

~~102.92€~~  
**65.00€**

ΔΙΑΘΕΣΙΜΑ  
ΝΟΥΜΕΡΑ  
από **42**  
εως **44-46**

CE S1P SRC

- Composite προστατευτικό δακτύλων
- Αντιδιδεισδυτική ενδιάμεση σόλα composite fibre

**7213FG - B0721300\***

Υποδήματα σουέτ με δικτυωτά ενθέματα υψηλής αναπνευστότητας

**FLEX**

~~97.34€~~  
**60.76€**

ΔΙΑΘΕΣΙΜΑ  
ΝΟΥΜΕΡΑ  
από **35**  
εως **48**

CE S1P SRC

- Composite προστατευτικό δακτύλων
- Composite αντιδιδεισδυτική ενδιάμεση σόλα

**7216BKK - B0721603\***

Σανδάλια μαλακά σουέτ, κλείσιμο με στραπ



~~102.92€~~  
**64.85€**

ΔΙΑΘΕΣΙΜΑ  
ΝΟΥΜΕΡΑ  
από **35**  
εως **48**

CE S3 RS SRC

- Composite προστατευτικό δακτύλων
- Composite αντιδιδεισδυτική ενδιάμεση σόλα

**7223PEK - B0722301\***

Υποδήματα σουέτ με ενθέματα δικτυωτού υφάσματος υψηλής αναπνευστότητας και ενίσχυση κατά της φθοράς στην περιοχία των προστατευτικών δακτύλων



~~90.52€~~  
**57.41€**

ΔΙΑΘΕΣΙΜΑ  
ΝΟΥΜΕΡΑ  
από **35**  
εως **48**

CE S1P SRC

- Composite προστατευτικό δακτύλων
- Αντιδιδεισδυτική ενδιάμεση σόλα από composite ύφασμα

**7236BK - B0723603\***

Μποτάκια Action Nubuck, υδατοαπωθητικά, με σύστημα γρήγορου ανοίγματος και ενίσχυση κατά της φθοράς στην περιοχία των προστατευτικών δακτύλων



~~101.06€~~  
**63.00€**

ΔΙΑΘΕΣΙΜΑ  
ΝΟΥΜΕΡΑ  
από **35**  
εως **48**

CE S3 RS SRC

- Χαλύβδινο προστατευτικό δακτύλων
- Αντιδιδεισδυτική ενδιάμεση σόλα από composite ύφασμα

**EN ISO 20345 2011****EN ISO 20345 2011****EN ISO 20345 2011****EN ISO 20345 2011****EN ISO 20345 2011**

# Υποδήματα εργασίας

**7237WR - B0723702\***

Μποτάκια σουέτ με νάιλον ενθέματα, ανθεκτική λαστικήν σόλα και σύστημα γρήγορου ανοίγματος WR (ανθεκτικό σε νερό) υποδήματα: μετά από 1,000 βήματα σε δεξαμενή με 3 cm νερό, η υγρή επιφάνεια εσωτερικά πρέπει να είναι ≤3 cm2 (σημειακή)



- Composite προστατευτικό δακτύλων
- Αντιδιδεισδυτική ενδιάμεση σόλα από composite fibre

~~121.52€~~  
**74.00€**

ΔΙΑΘΕΣΙΜΑ  
ΝΟΥΜΕΡΑ  
από **41**  
εως **46-47**

CE S3 RS WR HRO SRC

EN ISO  
20345  
2011



**7241BK - B0724112\***

Υποδήματα δερμάτινα



- Χαλύβδινο προστατευτικό δακτύλων
- Αντιδιδεισδυτική ενδιάμεση σόλα από composite ύφασμα

~~58.28€~~  
**37.00€**

ΔΙΑΘΕΣΙΜΑ  
ΝΟΥΜΕΡΑ  
από **35**  
εως **48**

CE S1P SRC

EN ISO  
20345  
2011



**7241C - B0724105\***

Υποδήματα δερμάτινα,  
με αντιδιδεισδυτική ενδιάμεση σόλα



- Χαλύβδινο προστατευτικό δακτύλων
- Αντιδιδεισδυτική ενδιάμεση σόλα από ελαστικό χάλυβα

~~58.28€~~  
**27.50€**

ΔΙΑΘΕΣΙΜΑ  
ΝΟΥΜΕΡΑ  
από **36**  
εως **38-40**

CE S3 SRC

EN ISO  
20345  
2011



**7241CK - B0724115\***

Υποδήματα δερμάτινα, υδατοαπωθητικά



- Χαλύβδινο προστατευτικό δακτύλων
- Αντιδιδεισδυτική ενδιάμεση σόλα από composite ύφασμα

~~65.10€~~  
**40.80€**

ΔΙΑΘΕΣΙΜΑ  
ΝΟΥΜΕΡΑ  
από **35**  
εως **48**

CE S3 SRC

EN ISO  
20345  
2011



**7241EN - B0724108\***

Υποδήματα δερμάτινα, αδιάβροχα,  
με αντιδιδεισδυτική ενδιάμεση σόλα



- Χαλύβδινο προστατευτικό δακτύλων
- Αντιδιδεισδυτική ενδιάμεση σόλα από ελαστικό χάλυβα

~~50.84€~~  
**32.00€**

ΔΙΑΘΕΣΙΜΑ  
ΝΟΥΜΕΡΑ  
από **35**  
εως **48**

CE S3 SRC

EN ISO  
20345  
2011



**7243FT - B0724306\***

Μποτάκια δερμάτινα, αδιάβροχα,  
χωρίς προστατευτικό δακτύλων και  
αντιδιδεισδυτική ενδιάμεση σόλα



- Χωρίς προστατευτικό δακτύλων
- Χωρίς αντιδιδεισδυτική ενδιάμεση σόλα

~~54.56€~~  
**35.50€**

ΔΙΑΘΕΣΙΜΑ  
ΝΟΥΜΕΡΑ  
από **35**  
εως **48**

CE O2 FO SRC

EN ISO  
20347  
2012



**7243EN - B0724308\***

Μποτάκια δερμάτινα, αδιάβροχα,  
με σύστημα για γρήγορο άνοιγμα



- Χαλύβδινο προστατευτικό δακτύλων
- Αντιδιδεισδυτική ενδιάμεση σόλα από ελαστικό χάλυβα

~~52.70€~~  
**33.00€**

ΔΙΑΘΕΣΙΜΑ  
ΝΟΥΜΕΡΑ  
από **35**  
εως **48**

CE S3 RS SRC

EN ISO  
20345  
2011



**7243BK - B0724312\***

Μποτάκια δερμάτινα



- Χαλύβδινο προστατευτικό δακτύλων
- Αντιδιδεισδυτική ενδιάμεση σόλα από composite ύφασμα

~~58.90€~~  
**36.50€**

ΔΙΑΘΕΣΙΜΑ  
ΝΟΥΜΕΡΑ  
από **35**  
εως **48**

CE S1P SRC

EN ISO  
20345  
2011



**7243CK - B0724313\***

Μποτάκια δερμάτινα, υδατοαπωθητικά,  
με γρήγορο άνοιγμα



- Χαλύβδινο προστατευτικό δακτύλων
- Αντιδιδεισδυτική ενδιάμεση σόλα από composite ύφασμα

~~66.34€~~  
**41.29€**

ΔΙΑΘΕΣΙΜΑ  
ΝΟΥΜΕΡΑ  
από **35**  
εως **48**

CE S3 RS SRC

EN ISO  
20345  
2011



**7245BK - B0724512\***

Μποτάκια δερμάτινα δετά, τύπου  
"συγκολλητή", υδατοαπωθητικά, με γρήγορο  
άνοιγμα και προστασία εμπρός με στραπ



- Χαλύβδινο προστατευτικό δακτύλων
- Αντιδιδεισδυτική ενδιάμεση σόλα από composite ύφασμα

~~75.64€~~  
**47.37€**

ΔΙΑΘΕΣΙΜΑ  
ΝΟΥΜΕΡΑ  
από **35**  
εως **48**

CE S3 RS SRC

EN ISO  
20345  
2011





**7246E - B0724604\***

Υποδήματα σουέτ, διάτρητα



- Χαλύβδινο προστατευτικό δακτύλων
- Αντιδιδεισδυτική ενδιάμεση σόλα από ελαστικό χάλυβα

~~53,32€~~  
**33.00€**ΔΙΑΘΕΣΙΜΑ  
ΝΟΥΜΕΡΑ  
από **35**  
εως **48**

CE S1P SRC

EN ISO  
20345  
2011**7246BK - B0724612\***

Υποδήματα σουέτ, διάτρητα



- Χαλύβδινο προστατευτικό δακτύλων
- Αντιδιδεισδυτική ενδιάμεση σόλα από composite ύφασμα

~~66,34€~~  
**41.29€**ΔΙΑΘΕΣΙΜΑ  
ΝΟΥΜΕΡΑ  
από **35**  
εως **48**

CE S1P SRC

EN ISO  
20345  
2011**7248G - B0724801\***

Υποδήματα σουέτ με δικτυωτά ενθέματα



- Χαλύβδινο προστατευτικό δακτύλων
- Αντιδιδεισδυτική ενδιάμεση σόλα από ελαστικό χάλυβα

~~73,16€~~  
**35.00€**ΔΙΑΘΕΣΙΜΑ  
ΝΟΥΜΕΡΑ  
από **38/41**  
**44-45**

CE S1P SRC

EN ISO  
20345  
2011**7249G - B0724901\***

Μποτάκια σουέτ με δικτυωτά ενθέματα



- Χαλύβδινο προστατευτικό δακτύλων
- Αντιδιδεισδυτική ενδιάμεση σόλα από ελαστικό χάλυβα

~~75,64€~~  
**35.50€**ΔΙΑΘΕΣΙΜΑ  
ΝΟΥΜΕΡΑ  
από **38-39**  
**47**

CE S1P SRC

EN ISO  
20345  
2011**7250NKK - B0725002\***Υποδήματα σουέτ, αδιάβροχα,  
με ενθέματα microfibre

- Composite προστατευτικό δακτύλων με αναπνεύσιμη μεμβράνη
- Composite αντιδιδεισδυτική ενδιάμεση σόλα

~~148,12€~~  
**66.00€**ΔΙΑΘΕΣΙΜΑ  
ΝΟΥΜΕΡΑ  
από **40-42**  
**43-45**

CE S1P SRC

EN ISO  
20345  
2011**7251NKK - B0725102\***Μποτάκια σουέτ, αδιάβροχα,  
με ενθέματα microfibre

- Composite προστατευτικό δακτύλων με αναπνεύσιμη μεμβράνη
- Composite αντιδιδεισδυτική ενδιάμεση σόλα

~~147,56€~~  
**70.00€**ΔΙΑΘΕΣΙΜΑ  
ΝΟΥΜΕΡΑ  
από **41**  
**45-47**

CE S1P SRC

EN ISO  
20345  
2011**7252NKK - B0725201\***Μποτάκια Nubuck, αδιάβροχα,  
με αδιάβροχα ενθέματα microfibre

- Composite προστατευτικό δακτύλων με αναπνεύσιμη μεμβράνη
- Composite αντιδιδεισδυτική ενδιάμεση σόλα

~~172,36€~~  
**110.00€**ΔΙΑΘΕΣΙΜΑ  
ΝΟΥΜΕΡΑ  
από **38**  
εως **47**

CE S3 SRC

EN ISO  
20345  
2011**7258NKK - B0725801\***Υποδήματα σουέτ, αδιάβροχα,  
με αδιάβροχα νάιλον ενθέματα

- Composite προστατευτικό δακτύλων
- Composite αντιδιδεισδυτική ενδιάμεση σόλα

~~148,80€~~  
**74.00€**ΔΙΑΘΕΣΙΜΑ  
ΝΟΥΜΕΡΑ  
από **44**  
**45**

CE S3 SRC

EN ISO  
20345  
2011**7293NKK - B0729301\***Υποδήματα Nubuck, με σύστημα  
δυναμικού ελέγχου και ανθεκτική  
λαστικένια σόλα VIBRAM®

- Πλαστικό προστατευτικό δακτύλων
- Αντιδιδεισδυτική ενδιάμεση σόλα από συνθετικό ύφασμα

~~238,08€~~  
**110.00€**ΔΙΑΘΕΣΙΜΑ  
ΝΟΥΜΕΡΑ  
από **39**  
**45, 47**

CE S3 HRO SRC

EN ISO  
20345  
2011**7293NG - B0729304\***Υποδήματα Nubuck, αδιάβροχα, με  
ενισχύσεις από μικροίνα και ανθεκτική σε  
φθορά λαστικένια σόλα  
Πλευρική στήριξη του πέλματος

- Πλαστικό προστατευτικό δακτύλων
- Αντιδιδεισδυτική ενδιάμεση σόλα από συνθετικό ύφασμα

~~192,20€~~  
**97.00€**ΔΙΑΘΕΣΙΜΑ  
ΝΟΥΜΕΡΑ  
από **41**  
**43, 47**

CE S3 HRO SRC

EN ISO  
20345  
2011

\* προσθέστε το νούμερο υποδήματος της επιλογής σας

# Υποδήματα εργασίας

**7293HM - B0729306\***

Υποδήματα δερμάτινα, υδατοαπωθητικά, με λαστικήνια σόλα υψηλής απόδοσης VIBRAM®, με ενθέματα κατά της φθοράς στη πτέρνα και ενισχυμένο κάλυμμα προστατευτικού δακτύλων από πολυουρεθάνη



**Heritage**



CE S3 HRO HI SRC

~~229.72€~~  
**139.87€**

ΔΙΑΘΕΣΙΜΑ  
ΝΟΥΜΕΡΑ  
από 39  
εως 48

- Προστατευτικό δακτύλων Fibreglass
- Αντιδιδεισδυτική ενδιάμεση σόλα από composite fibre

**7294HN - B0729408\***

Μποτάκια Nubuck, υδατοαπωθητικά, με SUP-PORT SYSTEM για πλευρική στήριξη αστραγάλου και σύστημα γρήγορου ανοίγματος Ανθεκτικό ελαστικό πέλαμα και προστατευτικό δακτύλων από PU Φαρδύς κορμός



CE S3 HRO HI RS SRC

~~195.92€~~  
**123.01€**

ΔΙΑΘΕΣΙΜΑ  
ΝΟΥΜΕΡΑ  
από 39  
εως 47

- Χαλύβδινο προστατευτικό δακτύλων
- Αντιδιδεισδυτική ενδιάμεση σόλα από composite ύφασμα

**7310CRK - B0731003\***

Υποδήματα δερμάτινα δετά, τύπου "συγκολλητή", υδατοαπωθητικά, με γρήγορο άνοιγμα και προστασία εμπρός με στραπ και πυρίμαχες ραφές



CE S3 RS HRO SRC

~~111.60€~~  
**70.00€**

ΔΙΑΘΕΣΙΜΑ  
ΝΟΥΜΕΡΑ  
από 35  
εως 48

- Composite προστατευτικό δακτύλων
- Αντιδιδεισδυτική ενδιάμεση σόλα από composite ύφασμα

**7314AF - B0731402\***

Υποδήματα σουέτ με νάιλον δικτυωτό και ενθέματα άνθρακα



**Active**



CE S1P SRC

~~133.92€~~  
**83.58€**

ΔΙΑΘΕΣΙΜΑ  
ΝΟΥΜΕΡΑ  
από 35  
εως 48

- Composite προστατευτικό δακτύλων
- Αντιδιδεισδυτική ενδιάμεση σόλα από composite ύφασμα

**7315AN - B0731505\***

Υποδήματα σουέτ και μικροίνας, υδατοαπωθητικό, με ενθέματα άνθρακα



**Active**



CE S3 SRC

~~141.98€~~  
**89.00€**

ΔΙΑΘΕΣΙΜΑ  
ΝΟΥΜΕΡΑ  
από 35  
εως 48

- Composite προστατευτικό δακτύλων
- Αντιδιδεισδυτική ενδιάμεση σόλα από composite ύφασμα

**EN ISO 20345 2011**



**7294HM - B0729406\***

Μποτάκια δερμάτινα, υδατοαπωθητικά, με λαστικήνια σόλα υψηλής απόδοσης VIBRAM®, με ενθέματα κατά της φθοράς στη πτέρνα και ενισχυμένο κάλυμμα προστατευτικού δακτύλων από πολυουρεθάνη



**Heritage**



CE S3 HRO HI SRC

~~254.82€~~  
**159.84€**

ΔΙΑΘΕΣΙΜΑ  
ΝΟΥΜΕΡΑ  
από 39  
εως 48

- Προστατευτικό δακτύλων Fibreglass
- Αντιδιδεισδυτική ενδιάμεση σόλα από composite fibre

**7310 - B0731000\***

Υποδήματα δερμάτινα, τύπου "ηλεκτροσυγκολλητή", με κούμπωμα για γρήγορο άνοιγμα



ΔΙΑΘΕΣΙΜΑ  
ΝΟΥΜΕΡΑ  
από 38  
εως 39

CE S1P SRC

~~101.68€~~  
**49.00€**

**7313G - B0731306\***

Υποδήματα σουέτ με νάιλον δικτυωτό και ενθέματα PU



ΔΙΑΘΕΣΙΜΑ  
ΝΟΥΜΕΡΑ  
από 42  
εως 44

CE S1P SRC

~~117.80€~~  
**72.00€**

- Composite προστατευτικό δακτύλων
- Αντιδιδεισδυτική ενδιάμεση σόλα από composite ύφασμα

**7314AB - B0731403\***

Υποδήματα σουέτ με νάιλον δικτυωτό και ενθέματα άνθρακα



**Active**



CE S1P SRC

~~124.62€~~  
**78.00€**

ΔΙΑΘΕΣΙΜΑ  
ΝΟΥΜΕΡΑ  
από 35  
εως 48

- Composite προστατευτικό δακτύλων
- Αντιδιδεισδυτική ενδιάμεση σόλα από composite ύφασμα

**7316N - B0731605\***

Υποδήματα σουέτ, αδιάβροχα, με ενθέματα από μικροίνας



**Assen**



CE S3 SRC

~~136.40€~~  
**86.00€**

ΔΙΑΘΕΣΙΜΑ  
ΝΟΥΜΕΡΑ  
από 41-42  
εως 44

- Προστατευτικό δακτύλων fibreglass
- Αντιδιδεισδυτική ενδιάμεση σόλα composite fibre

**EN ISO 20345 2011**



**EN ISO 20345 2011**



**EN ISO 20345 2011**



**EN ISO 20345 2011**

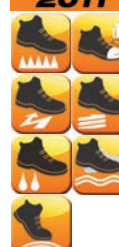

**EN ISO 20345 2011**





**7317NA - B0731701\***

Υποδήματα σουέτ, διάτρητα, με ενίσχυση μικροϊνών στην περιοχή του τακουνιού

**New Active**~~108.44€~~**62.87€**

**ΔΙΑΘΕΣΙΜΑ ΝΟΥΜΕΡΑ**  
από **35**  
εως **48**

**CE S1P SRC****EN ISO 20345 2011**

- Composite προστατευτικό δακτύλων
- Αντιδιδεισδυτική ενδιάμεση σόλα composite fi bre

**7320M - B0732003\***

Υποδήματα σουέτ, διάτρητα, με ενίσχυση μικροϊνών στην περιοχή του τακουνιού

**Estoril**~~136.40€~~**67.00€**

**ΔΙΑΘΕΣΙΜΑ ΝΟΥΜΕΡΑ**  
από **42-43**  
εως **46**

**CE S3 SRC****EN ISO 20345 2011**

- Προστατευτικό δακτύλων fibreglass
- Αντιδιδεισδυτική ενδιάμεση σόλα composite fibre

**7321NA - B0732104\***

Υποδήματα nubuck, υδατοαπωθητικά, με ενθέματα κατά της φθοράς στην περιοχή των προστατευτικών δακτύλων και γρήγορο άνοιγμα

**New Active**~~107.26€~~**66.96€**

**ΔΙΑΘΕΣΙΜΑ ΝΟΥΜΕΡΑ**  
από **35**  
εως **48**

**CE S3 RS SRC****EN ISO 20345 2011**

- Composite προστατευτικό δακτύλων
- Αντιδιδεισδυτική ενδιάμεση σόλα composite fi bre

**7327NKK - B0732700\***

Μπότες δερμάτινες, τύπου "POLAR", αδιάβροχες

~~297.60€~~**150.00€**

**ΔΙΑΘΕΣΙΜΑ ΝΟΥΜΕΡΑ**  
από **39-41**  
εως **44**

**CE S3 HRO SRA****EN ISO 20345 2011**

- Πλαστικό προστατευτικό δακτύλων
- Αντιδιδεισδυτική ενδιάμεση σόλα από συνθετικό ύφασμα

**7340R - B0734004\***

Υποδήματα από δικτυωτό ύφασμα, υψηλής αναπνευσιμότητας, με πυκνά ενθέματα PU και ενίσχυση στην περιοχή του προστατευτικού δακτύλων από σουέτ.

**FIT PRO NET**~~217.00€~~**135.53€**

**ΔΙΑΘΕΣΙΜΑ ΝΟΥΜΕΡΑ**  
από **36**  
εως **47**

Κλείσιμο FixLock ευκολότερα να βάζετε και να βγάζετε τα υποδήματα (συμπεριλαμβάνονται κλασικά κορδόνια)

**EN ISO 20345 2011**

- Αλουμινένιο προστατευτικό δακτύλων
- Αντιδιδεισδυτική ενδιάμεση σόλα από composite fibre

**CE S1P SRC****7318AN - B0731805\***

Μποτάκια σουέτ και μικροίνες, υδατοαπωθητικά, με ενθέματα από άνθρακα

**Active**~~146.94€~~**92.00€**

**ΔΙΑΘΕΣΙΜΑ ΝΟΥΜΕΡΑ**  
από **35**  
εως **48**

**CE S3 SRC****EN ISO 20345 2011**

- Composite προστατευτικό δακτύλων
- Αντιδιδεισδυτική ενδιάμεση σόλα από composite ύφασμα

**7320NA - B0732004\***

Υποδήματα nubuck, υδατοαπωθητικά, με ενθέματα κατά της φθοράς στην περιοχή των προστατευτικών δακτύλων

**New Active**~~103.54€~~**64.85€**

**ΔΙΑΘΕΣΙΜΑ ΝΟΥΜΕΡΑ**  
από **35**  
εως **48**

**CE S3 SRC****EN ISO 20345 2011**

- Composite προστατευτικό δακτύλων
- Αντιδιδεισδυτική ενδιάμεση σόλα composite fi bre

**7323M - B0732303\***

Μποτάκια σουέτ, αδιάβροχα, με ενθέματα από μικροίνα

**Estoril**~~135.16€~~**67.00€**

**ΔΙΑΘΕΣΙΜΑ ΝΟΥΜΕΡΑ**  
από **40**

**CE S3 SRC****EN ISO 20345 2011**

- Προστατευτικό δακτύλων fibreglass
- Αντιδιδεισδυτική ενδιάμεση σόλα composite fibre

**7340B - B0734002\***

Υποδήματα από δικτυωτό ύφασμα, υψηλής αναπνευσιμότητας, με υψηλής συχνότητας ενθέματα PU και ενίσχυση προστατευτικού δακτύλων από σουέτ.

**FIT PRO NET**~~217.00€~~**135.53€**

**ΔΙΑΘΕΣΙΜΑ ΝΟΥΜΕΡΑ**  
από **36**  
εως **47**

Κλείσιμο FixLock ευκολότερα να βάζετε και να βγάζετε τα υποδήματα (συμπεριλαμβάνονται κλασικά κορδόνια)

**EN ISO 20345 2011**

- Αλουμινένιο προστατευτικό δακτύλων
- Αντιδιδεισδυτική ενδιάμεση σόλα από composite ύφασμα

**CE S1P SRC****7341N - B0734102\***

Υποδήματα μικροσουέτ, αδιάβροχα, με υψηλής συχνότητας ενθέματα PU και ενίσχυση προστατευτικού δακτύλων από σουέτ.

**FIT PRO**~~288.78€~~**142.60€**

**ΔΙΑΘΕΣΙΜΑ ΝΟΥΜΕΡΑ**  
από **36**  
εως **47**

Κλείσιμο FixLock ευκολότερα να βάζετε και να βγάζετε τα υποδήματα (συμπεριλαμβάνονται κλασικά κορδόνια)

**EN ISO 20345 2011**

- Αλουμινένιο προστατευτικό δακτύλων
- Αντιδιδεισδυτική ενδιάμεση σόλα από composite ύφασμα

**CE S3 SRC**

\* προσθέστε το νούμερο υποδήματος της επιλογής σας

# Υποδήματα εργασίας

**7352A - B0735200\***

Υποδήματα από δικτυωτό ύφασμα, υψηλής αναπνευσιμότητας, με ενθέματα TPU Σταθεροποιητής φτέρνας, ελαστικό μαξιλαράκι φτέρνας και σόλα EVA με ανθεκτική επεξεργασία ελαστικού νιτριλίου



~~168.02€~~  
**105.15€**

**ΔΙΑΘΕΣΙΜΑ ΝΟΥΜΕΡΑ**  
από **38**  
εως **48**

**CE S1P HRO SRC**

**ΕΞΑΙΡΕΤΙΚΑ ΕΛΑΦΡΙΑ:**  
βάρος για το 42: 450 g

- Composite προστατευτικό δακτύλων
- Αντιδιδεισδυτική ενδιάμεση σόλα από composite ύφασμα

**7353Y - B0735300\***

Υποδήματα από δικτυωτό ύφασμα, υψηλής αναπνευσιμότητας, με ενθέματα TPU Υψηλής ορατότητας ανακλαστικό πάνω κάλυμμα Σταθεροποιητής φτέρνας, ελαστικό μαξιλαράκι φτέρνας και σόλα EVA με ανθεκτική επεξεργασία ελαστικού νιτριλίου



~~228.72€~~  
**138.01€**

**ΔΙΑΘΕΣΙΜΑ ΝΟΥΜΕΡΑ**  
από **38**  
εως **48**

**CE S1P HRO SRC**

**ΕΞΑΙΡΕΤΙΚΑ ΕΛΑΦΡΙΑ:**  
βάρος για το 42: 450 g

- Composite προστατευτικό δακτύλων
- Αντιδιδεισδυτική ενδιάμεση σόλα από composite ύφασμα

**7355V - B0735500\***

Μποτάκια από δικτυωτό ύφασμα, υδατοαπωθητικά, με ενθέματα TPU Σταθεροποιητής φτέρνας, ελαστικό μαξιλαράκι φτέρνας και σόλα EVA με ανθεκτική επεξεργασία ελαστικού νιτριλίου



~~186.62€~~  
**116.68€**

**ΔΙΑΘΕΣΙΜΑ ΝΟΥΜΕΡΑ**  
από **38**  
εως **48**

**CE S3 HRO SRC**

**ΕΞΑΙΡΕΤΙΚΑ ΕΛΑΦΡΙΑ:**  
βάρος για το 42: 465 g

- Composite προστατευτικό δακτύλων
- Αντιδιδεισδυτική ενδιάμεση σόλα από composite ύφασμα

**7357G - B0735700\***

Μποτάκια με μικροϊνες, υδατοαπωθητικά, με ενθέματα TPU Σταθεροποιητής φτέρνας, ελαστικό μαξιλαράκι φτέρνας και σόλα EVA με ανθεκτική επεξεργασία ελαστικού νιτριλίου



~~218.18€~~  
**131.19€**

**ΔΙΑΘΕΣΙΜΑ ΝΟΥΜΕΡΑ**  
από **38**  
εως **48**

**CE S3 HRO SRC**

**ΕΞΑΙΡΕΤΙΚΑ ΕΛΑΦΡΙΑ:**  
βάρος για το 42: 480 g

- Composite προστατευτικό δακτύλων
- Αντιδιδεισδυτική ενδιάμεση σόλα από composite ύφασμα

**7362B - B0736200\***

Επαγγελματικά υποδήματα, από δικτυωτό ύφασμα, υψηλής αναπνευσιμότητας, με ενθέματα TPU Σταθεροποιητής φτέρνας, ελαστικό μαξιλαράκι φτέρνας και σόλα EVA με ανθεκτική επεξεργασία ελαστικού νιτριλίου



~~159.34€~~  
**99.82€**

**ΔΙΑΘΕΣΙΜΑ ΝΟΥΜΕΡΑ**  
από **39**  
εως **48**

**CE O1 FO HRO SRC**

**ΕΞΑΙΡΕΤΙΚΑ ΕΛΑΦΡΙΑ:**  
βάρος για το 42: 330 g

- Composite προστατευτικό δακτύλων
- Αντιδιδεισδυτική ενδιάμεση σόλα από composite ύφασμα

**EN ISO 20345 2011**



**7352B - B0735201\***

Υποδήματα από δικτυωτό ύφασμα, υψηλής αναπνευσιμότητας, με ενθέματα TPU Σταθεροποιητής φτέρνας, ελαστικό μαξιλαράκι φτέρνας και σόλα EVA με ανθεκτική επεξεργασία ελαστικού νιτριλίου



~~168.02€~~  
**105.15€**

**ΔΙΑΘΕΣΙΜΑ ΝΟΥΜΕΡΑ**  
από **38**  
εως **48**

**CE S1P HRO SRC**

**ΕΞΑΙΡΕΤΙΚΑ ΕΛΑΦΡΙΑ:**  
βάρος για το 42: 450 g

- Composite προστατευτικό δακτύλων
- Αντιδιδεισδυτική ενδιάμεση σόλα από composite ύφασμα

**EN ISO 20345 2011**



**7354N - B0735400\***

Υποδήματα από δικτυωτό ύφασμα, υδατοαπωθητικά, με ενθέματα TPU Σταθεροποιητής φτέρνας, ελαστικό μαξιλαράκι φτέρνας και πάτος EVA με ανθεκτική επεξεργασία ελαστικού νιτριλίου



~~174.84€~~  
**109.37€**

**ΔΙΑΘΕΣΙΜΑ ΝΟΥΜΕΡΑ**  
από **38**  
εως **48**

**CE S3 HRO SRC**

**ΕΞΑΙΡΕΤΙΚΑ ΕΛΑΦΡΙΑ:**  
βάρος για το 42: 460 g

- Composite προστατευτικό δακτύλων
- Αντιδιδεισδυτική ενδιάμεση σόλα από composite ύφασμα

**EN ISO 20345 2011**



**7356G - B0735600\***

Υποδήματα με μικροϊνες, υδατοαπωθητικά, με ενθέματα TPU Σταθεροποιητής φτέρνας, ελαστικό μαξιλαράκι φτέρνας και σόλα EVA με ανθεκτική επεξεργασία ελαστικού νιτριλίου



~~198.34€~~  
**118.79€**

**ΔΙΑΘΕΣΙΜΑ ΝΟΥΜΕΡΑ**  
από **38**  
εως **48**

**CE S3 HRO SRC**

**ΕΞΑΙΡΕΤΙΚΑ ΕΛΑΦΡΙΑ:**  
βάρος για το 42: 460 g

- Composite προστατευτικό δακτύλων
- Αντιδιδεισδυτική ενδιάμεση σόλα από composite ύφασμα

**EN ISO 20345 2011**



**7361DKK - B0736100\***

Υποδήματα σουέτ, με ενθέματα καμβά



~~132.06€~~  
**64.00€**

**ΔΙΑΘΕΣΙΜΑ ΝΟΥΜΕΡΑ**  
από **38**  
**40-41, 45**

**CE S1P SRC**

- Αλουμινένιο προστατευτικό δακτύλων με αναπνεύσιμη μεμβράνη
- Composite αντιδιδεισδυτική ενδιάμεση σόλα

**EN ISO 20345 2011**



**7363N - B0736300\***

Επαγγελματικά υποδήματα, από δικτυωτό ύφασμα, υδατοαπωθητικά, υψηλής αναπνευσιμότητας, με ενθέματα TPU Σταθεροποιητής φτέρνας, ελαστικό μαξιλαράκι φτέρνας και σόλα EVA με ανθεκτική επεξεργασία ελαστικού νιτριλίου



~~168.02€~~  
**105.15€**

**ΔΙΑΘΕΣΙΜΑ ΝΟΥΜΕΡΑ**  
από **39**  
εως **48**

**CE O2 FO HRO SRC**

- Composite προστατευτικό δακτύλων
- Αντιδιδεισδυτική ενδιάμεση σόλα από composite ύφασμα

**EN ISO 20345 2011**



\* προσθέστε το νούμερο υποδήματος της επιλογής σας



## Παρελκόμενα Υποδημάτων

7398C - B0739804\*

Πάτιο δερμάτινο

~~22.69€~~

11.40€

ΔΙΑΘΕΣΙΜΑ  
ΝΟΥΜΕΡΑ

από 36, 38, 44-46, 48



7398AL - B0739805\*

Πάτιο με αλουμινέ σόχα, για χαμηλές θερμοκρασίες

~~19.10€~~

9.30€

ΔΙΑΘΕΣΙΜΑ  
ΝΟΥΜΕΡΑ

από 38, 41-42, 48



7398ESD - B0739806\*

Ανατομικά διαμορφωμένοι πάτιο για υποδήματα με πιστοποίηση ESD

~~12.15€~~

6.10€

ΔΙΑΘΕΣΙΜΑ  
ΝΟΥΜΕΡΑ

από 38, 42



7398U - B0739800\*

Ανατομικά διαμορφωμένοι πάτιο από TPR GEL με μεγάλο μαξιλάρι, στήριξη καμάρας και μαξιλαράκι στη φτέρνα

~~15.13€~~

9.90€

ΔΙΑΘΕΣΙΜΑ  
ΝΟΥΜΕΡΑ

B073980058 36-40  
B073980063 41-46



## Τεχνικές Κάλτσες

7401 - B074010001

Κάλτσες χοντρές, κοντές, από CoolMax® και Lycra®

~~22.69€~~

11.40€



7402 - B074020001

Κάλτσες χοντρές, μακριές, από CoolMax® και Lycra®

~~26.78€~~

13.50€



7403 - B074030001

Κάλτσες μεσαίου πάχους, κοντές, από βαμβάκι προ-πλυμένο

~~17.86€~~

9.00€



7407 - B0740700\*

Κάλτσες λεπτές, κοντές, από Αιγυπτιακό βαμβάκι και Lycra®

~~12.15€~~

6.10€



ΔΙΑΘΕΣΙΜΑ  
ΝΟΥΜΕΡΑ  
από 01, 04

7410 - B0741000\*

Κάλτσες κοντές από πολυπροπυλένιο με βαμβάκι και Curpron κάτω

~~29.14€~~

14.40€

ΔΙΑΘΕΣΙΜΑ  
ΝΟΥΜΕΡΑ

από 01-02, 04



7411 - B074110004

Χοντρές κάλτσες κοντές από Outlast® και πετσέτε

~~21.95€~~

11.00€



7416 - B074160001

Κάλτσες μακριές από Coolmax® και Dryarn®

~~22.94€~~

11.30€



## Beta WORK QUALITY TOOLS

7501 - B0750100\*

Ελαφριά βερμούδα 5-τσεπη, με μεγάλες πλαϊνές τσέπες, άμμου

~~38.44€~~

19.40€

ΔΙΑΘΕΣΙΜΑ  
ΝΟΥΜΕΡΑ

από 46, 56



7510 - B0751000\*

Παντελόνι πολύτσεπο, άμμου

~~74.40€~~

35.50€

ΔΙΑΘΕΣΙΜΑ  
ΝΟΥΜΕΡΑ

άμμου	
B0751000	46
B0751000	52
μπλε	
B0751001	46
B0751001	50
γκρι	
B0751002	46



7511 - B0751100\*

Βερμούδα πολύτσεπο, άμμου

~~57.04€~~

27.50€

ΔΙΑΘΕΣΙΜΑ ΝΟΥΜΕΡΑ

άμμου	μπλε	γκρι	
από 46	B0751101 46	B0751102 46	
εως 56	B0751101 52	B0751102 54	



7512 - B0751200\*

Παντελόνι T/C καμβάς, τύπου πολύτσεπο, άμμου

~~79.36€~~

38.00€

ΔΙΑΘΕΣΙΜΑ  
ΝΟΥΜΕΡΑ

άμμου	πράσινο
από 46	B0751203 46
εως 50	



7513 - B0751300\*

Βερμούδα T/C καμβάς, τύπου πολύτσεπο, άμμου

~~62.00€~~

29.50€

ΔΙΑΘΕΣΙΜΑ  
ΝΟΥΜΕΡΑ

άμμου	
από 46	56
μπλε	
B0751301	46
B0751303	46



\* προσθέστε το νούμερο υποδήματος/ ενδύματος της επιλογής σας

## 7515M - B0751502\*

Βερμούδα πολύτσεπη παραλλαγής,  
100% βαμβακερό διαγωνιά, 260g/m<sup>2</sup>

~~115.32€~~  
**58.00€**

ΔΙΑΘΕΣΙΜΑ  
ΝΟΥΜΕΡΑ  
από **52**  
εως **56**



XS	00	46
S	01	48
M	02	50
L	03	52
XL	04	54
XXL	05	56
XXXL	06	58

## 7520 - B0752000\*

Φοδραρισμένο τζην τύπου  
5-τσεπο, με μεγάλη πλαϊνή τσέπη,  
μπλε

~~97.96€~~  
**47.00€**

ΔΙΑΘΕΣΙΜΑ  
ΝΟΥΜΕΡΑ  
από **46**  
εως **56**



## 7521 - B0752100\*

Τζην 5-τσεπο, μπλε

~~53.94€~~  
**26.00€**

ΔΙΑΘΕΣΙΜΑ  
ΝΟΥΜΕΡΑ  
από **48**  
εως **50**



## 7525 - B0752500\*

Τζην εργασίας από προπλυμένο  
stretch, 68% βαμβακερό denim,  
29% πολυέστερ, 3% stretch,  
10 ounces

~~81.22€~~  
**52.00€**

ΔΙΑΘΕΣΙΜΑ  
ΝΟΥΜΕΡΑ  
από **46**  
εως **58**



## 7528 - B0752800\*

τζην εργασίας stretch, 98%  
βαμβάκι, 2% ύφασμα stretch,  
στενή γραμμή

~~79.36€~~  
**49.72€**

ΔΙΑΘΕΣΙΜΑ  
ΝΟΥΜΕΡΑ  
από **46**  
εως **58**



## 7530 - B0753000\*

Πουκάμισο τζην,  
μπλε

~~48.98€~~  
**23.60€**

ΔΙΑΘΕΣΙΜΑ  
ΝΟΥΜΕΡΑ  
από **02**  
εως **04**



## 7535 - B0753500\*

Χονδρό πουκάμισο τζην,  
μπλε

~~57.04€~~  
**27.50€**

ΔΙΑΘΕΣΙΜΑ  
ΝΟΥΜΕΡΑ  
από **02**  
εως **03**



## 7540 - B0754000\*

Ελαφρύ πουκάμισο,  
άμμου

~~58.90€~~  
**28.00€**

ΔΙΑΘΕΣΙΜΑ  
ΝΟΥΜΕΡΑ  
από **01**  
εως **03**



## 7546N - B0754602\*

Πόλο τρίκουμπο, βαμβακερό πικέ, 220 g/m<sup>2</sup>,  
μαύρο

~~48.98€~~  
**31.00€**

ΔΙΑΘΕΣΙΜΑ  
ΝΟΥΜΕΡΑ  
από **02**  
εως **06**





**7552 - B0755200\***

Τεχνικό πόλο από Ho-Cooling, άμμου

~~53.94€~~  
**25.50€**



XS	00
S	01
M	02
L	03
XL	04
XXL	05
XXXL	06

**ΔΙΑΘΕΣΙΜΑ ΝΟΥΜΕΡΑ**

άμμου	
από	<b>01</b>
μπλε	
B0755201	<b>01</b>

**7554 - B0755400\***

Τρίκομπο πόλο, μακρυμάνικο, άσπρο

~~45.88€~~  
**22.00€**



**ΔΙΑΘΕΣΙΜΑ ΝΟΥΜΕΡΑ**

από	<b>02</b>
εως	<b>03</b>

**7565 - B0756500\***

Χονδρό γιλέκο, τύπου πολύτσεπο, άμμου

~~55.80€~~  
**26.50€**



**ΔΙΑΘΕΣΙΜΑ ΝΟΥΜΕΡΑ**

άμμου	μπλε	γκρι
από	<b>03</b>	<b>01/04</b>
εως	<b>04</b>	<b>03/04</b>
	B0756501	B0756502
		B0756502

**7566 - B0756600\***

Γιλέκο T/C καμβάς, τύπου πολύτσεπο, άμμου

~~65.72€~~  
**31.50€**



**ΔΙΑΘΕΣΙΜΑ ΝΟΥΜΕΡΑ**

άμμου	
B0756600	<b>01</b>
μπλε	
B0756601	<b>01</b>

**7575 - B0757500\***

Γιλέκο ripstop νάιλον, αδιάβροχο, άμμου

~~80.60€~~  
**38.50€**



**ΔΙΑΘΕΣΙΜΑ ΝΟΥΜΕΡΑ**

άμμου	
B0757500	<b>02-04</b>
μπλε	
B0757501	<b>03-04</b>

**7595 - B0759500\***

Γιλέκο "Taslon", αδιάβροχο, άμμου

~~86.80€~~  
**41.50€**



**ΔΙΑΘΕΣΙΜΑ ΝΟΥΜΕΡΑ**

από	<b>01/03</b>
	<b>05</b>

**7620 - B076200101**

Τζάκετ fleese, γκρι

~~106.64€~~  
**51.00€**



**7622G - B0762200\***

Τζάκετ fleese, 280 g/m2, με επιθέματα πολυέστερ, ανθρακι γκρι/μαύρο

~~66.34€~~  
**42.00€**



**ΔΙΑΘΕΣΙΜΑ ΝΟΥΜΕΡΑ**

από	<b>02</b>
	<b>04-06</b>

**7630 - B0763000\***

Πουλόβερ fleese, άμμου

~~102.92€~~  
**49.50€**



**ΔΙΑΘΕΣΙΜΑ ΝΟΥΜΕΡΑ**

άμμου	
από	<b>03-05</b>
γκρι	
B0763001	<b>03-05</b>

\* προσθέστε το νούμερο ενδύματος της επιλογής σας ή επιλέξτε το 9ψήφιο κωδικό

## 7632G - B0763200\*

Μπλούζα fleece, 280 g/m<sup>2</sup>, με επιθέματα πολυέστερ, ανθρακί γκρι/μαύρο

~~61.38€~~  
**38.50€**

XS	00
S	01
M	02
L	03
XL	04
XXL	05
XXXL	06

ΔΙΑΘΕΣΙΜΑ  
ΝΟΥΜΕΡΑ  
από **02**  
εως **04-05**



## 7634G - B0763401\*

Τεχνική μπλούζα, με μακρύ φερμουάρ, 325 g/m<sup>2</sup> 67% πολυέστερ, 28% rayon, 5% spandex 3D ύφασμα για βελτιωμένη αναπνευσσιμότητα και ελευθερία κινήσεων

~~111.60€~~  
**69.69€**

ΔΙΑΘΕΣΙΜΑ  
ΝΟΥΜΕΡΑ  
από **01**  
εως **06**



## 7634B - B0763402\*

Τεχνική μπλούζα, με μακρύ φερμουάρ 325 g/m<sup>2</sup>, μπλε, 67% πολυεστέρας, 28% rayon, 5% spandex, 3D fabric για βελτιωμένη αναπνευσσιμότητα και ελευθερία κίνησης

~~111.60€~~  
**69.69€**

ΔΙΑΘΕΣΙΜΑ  
ΝΟΥΜΕΡΑ  
από **00**  
εως **06**



## 7635G - B07635051\*

Μπλούζα microfleece, κοντό φερμουάρ, 180 g/m<sup>2</sup>, ανθρακί γκρι

~~48.30€~~  
**25.50€**

ΔΙΑΘΕΣΙΜΑ  
ΝΟΥΜΕΡΑ  
από **11**  
εως **12**



## 7640 - B0764000\*

Μπλουζάκι, 60% βαμβάκι, 40% πολυέστερ, 3200g/m<sup>2</sup>, κέντημα εμπρός, γκρι

~~64.48€~~  
**32.50€**

ΔΙΑΘΕΣΙΜΑ  
ΝΟΥΜΕΡΑ  
από **00-01**  
εως **05**



## 7650 - B0765000\*

Παντελόνι εργασίας stretch, πολύστερο 90% nylon - 10% spandex, 260 g/m<sup>2</sup>, γκρι ανθρακίτη θήκες για επιγονατίδες, πίσω τσέπες και κάτω άκρα με ενισχυμένο πολυεστέρας 600D, καβάλο που δεν σχίζεται

~~122.76€~~  
**76.51€**

ΔΙΑΘΕΣΙΜΑ  
ΝΟΥΜΕΡΑ  
από **00**  
εως **06**



## 7654N - B0765400\*

Μπλούζα stretch microfleece, κοντό φερμουάρ, 180 g/m<sup>2</sup>, μαύρο 95% πολυεστέρας, 5% spandex

~~59.52€~~  
**37.70€**

ΔΙΑΘΕΣΙΜΑ  
ΝΟΥΜΕΡΑ  
από **00**  
εως **06**



## 7657N - B0765700\*

Μπλούζα stretch fleece, μακρύ φερμουάρ 280g/m<sup>2</sup>, μαύρο 95% polyester, 5% spandex

~~76.26€~~  
**47.86€**

ΔΙΑΘΕΣΙΜΑ  
ΝΟΥΜΕΡΑ  
από **00**  
εως **06**



## 7658N - B0765800\*

Τζάκετ softshell, 94% πολυέστερ, 6% spandex, 290g/m<sup>2</sup>, γκρι ανθρακίτη Με αδιάβροχη, αντιανεμική, αναπνεύσιμη TPU μεμβράνη (αντίσταση σε στήλες ύδατος έως 8,000 mm - αναπνευσσιμότητα 8,000 mvp)

~~136.40€~~  
**85.31€**

ΔΙΑΘΕΣΙΜΑ  
ΝΟΥΜΕΡΑ  
από **01**  
εως **06**





### 7659N - B0765900\*

Τζάκετ softshell 94% πολυεστέρ, 6% spandex, 290 g/m<sup>2</sup>, με αφαιρούμενη κουκούλα και μανίκια, μαύρο Με αδιάβροχη, αντιανεμική, αναπνεύσιμη μεμβράνη TPU (αντίσταση σε στήλες ύδατος έως 8,000 mm - αναπνευσιμότητα 8,000 mnp)



XS	00
S	01
M	02
L	03
XL	04
XXL	05
XXXL	06

~~194.68€~~  
**123.01€**

**ΔΙΑΘΕΣΙΜΑ  
ΝΟΥΜΕΡΑ**  
από **01**  
εως **06**



### 7690 - B0769000\*

Ελαφρύ τζάκετ "πιλότου" από T/C, άμμου

~~106.64€~~  
**51.00€**

**ΔΙΑΘΕΣΙΜΑ  
ΝΟΥΜΕΡΑ**

άμμου	γκρι
από <b>01-02</b>	B0769001 <b>01/03</b>
<b>05</b>	



### 7691 - B0769100\*

Χοντρό τζάκετ "πιλότου", αδιάβροχο, πάγου

~~148.80€~~  
**74.00€**

**ΔΙΑΘΕΣΙΜΑ  
ΝΟΥΜΕΡΑ**

πάγου
B0769100 <b>02, 05</b>
μαύρο
B0769101 <b>01</b>



### 7693 - B076930002

Τζάκετ τζην, T/C καμβάς με φόδρα

~~119.04€~~  
**57.00€**



### 7700 - B0770000\*

Ελαφρύ τζάκετ, αδιάβροχο, άμμου

~~91.76€~~  
**46.00€**

**ΔΙΑΘΕΣΙΜΑ  
ΝΟΥΜΕΡΑ**

άμμου
B0770000 <b>02, 04</b>
μπλε
B0770001 <b>02</b>
γκρι
B0770002 <b>01</b>



### 7701 - B0770100\*

Τζάκετ από PU/T/C, αδιάβροχο, μπλε

~~78.12€~~  
**39.00€**

**ΔΙΑΘΕΣΙΜΑ  
ΝΟΥΜΕΡΑ**

από <b>01</b>
εως <b>04</b>



### 7720 - B0772000\*

Ελαφρύ τζάκετ, αδιάβροχο, γκρι/ανθρακί

~~118.36€~~  
**55.00€**

**ΔΙΑΘΕΣΙΜΑ  
ΝΟΥΜΕΡΑ**

από <b>02</b>
<b>04</b>



### 7740 - B0774000\*

Τζάκετ Parka από καμβά, αδιάβροχο, άμμου

~~161.20€~~  
**76.00€**

**ΔΙΑΘΕΣΙΜΑ  
ΝΟΥΜΕΡΑ**

άμμου
B0774000 <b>01-02</b>
B0774000 <b>05</b>
μπλε
B0774001 <b>01</b>
καφέ
B0774002 <b>01-02</b>



### 7770 - B0777000\*

Τζάκετ "Taslon", με αφαιρούμενη φόδρα "Husky" (Τζάκετ Husky από πολυεστέρ, καπιτονέ, 120 g), άμμου

~~173.60€~~  
**84.00€**

**ΔΙΑΘΕΣΙΜΑ  
ΝΟΥΜΕΡΑ**

άμμου
B0777000 <b>01-04</b>
μαύρο
B0777001 <b>01</b>



\* προσθέστε το νούμερο ενδύματος της επιλογής σας ή επιλέξτε το 9ψήφιο κωδικό

## 7780T - B0778001\*

Τζάκετ τύπου πιλότου, τύπου πολύτσεπο

~~135.16€~~  
**85.00€**

ΔΙΑΘΕΣΙΜΑ  
ΝΟΥΜΕΡΑ  
από **01**  
εως **06**

XS	00
S	01
M	02
L	03
XL	04
XXL	05
XXXL	06



## 7790 - B0779000\*

Τζάκετ από μικροίνα Teijin® και πούπουλα χήνας, πορτοκαλί

~~192.20€~~  
**95.00€**

ΔΙΑΘΕΣΙΜΑ  
ΝΟΥΜΕΡΑ  
**02**  
**05**



## Ρούχα εργασίας

## 7801 - B078010000

Βερμούδα εργασίας από T/C διαγώνιας πλέξης 210 g, ενθέματα Oxford, καπνού

~~48.36€~~  
**23.30€**



## 7805 - B0780500\*

Φόρμα εργασίας από T/C διαγώνιας πλέξης 210 g, ενθέματα Oxford, καπνού

~~104.16€~~  
**49.50€**

ΔΙΑΘΕΣΙΜΑ  
ΝΟΥΜΕΡΑ  
από **00**  
εως **01**



## 7809 - B0780900\*

Τζάκετ εργασίας από T/C διαγώνιας πλέξης 210 g, ενθέματα Oxford, καπνού

~~88.04€~~  
**42.00€**

ΔΙΑΘΕΣΙΜΑ  
ΝΟΥΜΕΡΑ  
από **00-03**  
**05**



## 7810 - B0781001\*

Παντελόνι "work trekking", πολύτσεπο, HEAVY 90% nylon, 10% stretch ύφασμα, 265 g/m<sup>2</sup>, γκρι ανθρακίτη Στενή εφαρμογή, εργονομική εφαρμογή για άνετη κίνηση, ύφασμα διπλής ελαστικότητας για βελτιωμένη άνεση. Ενισχυμένα επιθέματα σε γόνατα, καβάλο και κάτω άκρο

~~112.84€~~  
**71.55€**

ΔΙΑΘΕΣΙΜΑ  
ΝΟΥΜΕΡΑ  
από **01**  
εως **05**



## 7811 - B0781100\*

Παντελόνι εργασίας "trekking"

~~102.30€~~  
**64.00€**

ΔΙΑΘΕΣΙΜΑ  
ΝΟΥΜΕΡΑ  
από **01**  
εως **05**



## 7815N - B0781500\*

Παντελόνι εργασίας, τύπου πολύτσεπο, στριμμένος T/C καμβάς, 280 g/m<sup>2</sup> με επιθέματα πολυέστερ, μαύρο

~~104.16€~~  
**49.50€**

ΔΙΑΘΕΣΙΜΑ  
ΝΟΥΜΕΡΑ  
από **01**  
**05**



## 7816G - B0781600\*

Παντελόνι εργασίας, τύπου πολύτσεπο, από T/C καμβά 260 g/m<sup>2</sup>, γκρι

~~99.82€~~  
**64.00€**

Επιγονατίδες με τσέπη και ενίσχυση στο τελείωμα με πολυέστερ 600D, καβάλο που δεν σκίζεται και ελαστικό ένθεμα πίσω για πιο άνετες κινήσεις

ΔΙΑΘΕΣΙΜΑ ΝΟΥΜΕΡΑ	
<b>7816G</b> γκρι	<b>7816BL</b> μπλε
από <b>00</b>	από <b>00</b>
εως <b>06</b>	εως <b>06</b>

**7816BL**

~~99.82€~~  
**64.00€**





## Ρούχα εργασίας

### 7830ST - B0783000\*

Παντελόνι εργασίας stretch, T/C διαγωνάλ, 250 g/m<sup>2</sup>, γκρι

Στενή εφαρμογή, καβάλο που δεν σκίζεται και λάστιχα εφαρμογής στη μέση πλευρικά

XS	00
S	01
M	02
L	03
XL	04
XXL	05
XXXL	06
XXXXL	07

~~80.60€~~

**50.59€**

ΔΙΑΘΕΣΙΜΑ  
ΝΟΥΜΕΡΑ

από **00**  
εως **06**



### 7833ST - B0783300\*

Φόρμα εργασίας stretch, T/C διαγωνάλ, 250 g/m<sup>2</sup>, γκρι

~~93.62€~~

**60.00€**

ΔΙΑΘΕΣΙΜΑ  
ΝΟΥΜΕΡΑ

από **00**  
εως **06**



### 7840BL - B0784001\*

Παντελόνι εργασίας, T/C διαγωνάλ, 245 g/m<sup>2</sup>, μπλε  
Λάστιχο στη μέση στο πλάι

~~49.60€~~

**32.00€**

ΔΙΑΘΕΣΙΜΑ  
ΝΟΥΜΕΡΑ

από **00**  
εως **07**



### 7817N - B0781701\*

Παντελόνι "work trekking", τύπου πολύτσεπο, HEAVY, 90% νηλον, 10% ελαστικό ύφασμα, 265 g/m<sup>2</sup>, μαύρο  
Στενή γραμμή, εργονομική εφαρμογή για άνετη κίνηση και ύφασμα διπλής ελαστικότητας για βελτιωμένη άνεση. Ενισχυμένα επιθέματα σε γόνατα, καβάλο και κάτω άκρο

~~113.46€~~

**71.92€**

ΔΙΑΘΕΣΙΜΑ  
ΝΟΥΜΕΡΑ

από **01**  
εως **05**



### 7857 - B0785700\*

Αμάνικο τζάκετ εργασίας από T/C διαγωνίας πλέξης 180 g, με επιθέματα από T/C που δεν σκίζεται, άμμου

~~38.44€~~

**18.40€**

ΔΙΑΘΕΣΙΜΑ  
ΝΟΥΜΕΡΑ

από **06**



### 7859 - B0785900\*

Τζάκετ εργασίας από T/C διαγωνίας πλέξης 180 g, με επιθέματα από T/C που δεν σκίζεται, άμμου

~~71.92€~~

**34.50€**

ΔΙΑΘΕΣΙΜΑ  
ΝΟΥΜΕΡΑ

από **01**  
εως **05**



### 7860G - B0786008\*

παντελόνι εργασίας, ελαφρύ, T/C διαγωνάλ, 180 g/m<sup>2</sup>, με επιθέματα Oxford, γκρι  
Νέο σχέδιο - Βελτιωμένη εφαρμογή

~~67.58€~~

**42.28€**

ΔΙΑΘΕΣΙΜΑ  
ΝΟΥΜΕΡΑ

από **00**  
εως **07**

**LIGHT**



### 7861G - B0786108\*

Βερμούδα εργασίας, ελαφριά, T/C διαγωνάλ, 180 g/m<sup>2</sup>, με επιθέματα Oxford, γκρι  
Νέο σχέδιο - Βελτιωμένη εφαρμογή

~~57.66€~~

**35.96€**

ΔΙΑΘΕΣΙΜΑ  
ΝΟΥΜΕΡΑ

από **00**  
εως **07**

**LIGHT**



### 7861E - B0786109\*

Βερμούδα εργασίας, ελαφριά, T/C διαγωνάλ, 180 g/m<sup>2</sup>, με επιθέματα Oxford, γκρι

~~53.32€~~

**33.00€**

ΔΙΑΘΕΣΙΜΑ  
ΝΟΥΜΕΡΑ

από **00,02**  
εως **05**

**LIGHT**



Beta EASY

Beta EASY

Beta EASY

\* προσθέστε το νούμερο ενδύματος της επιλογής σας ή επιλέξτε το 9ψήφιο κωδικό

## Ρούχα εργασίας

### 7863G - B0786308\*

Φόρμα εργασίας, ελαφριά, T/C διαγωνιά, 180g/m<sup>2</sup>, επιθέματα Oxford, γκρι  
Νέο σχέδιο - Βελτιωμένη εφαρμογή

XS	00
S	01
M	02
L	03
XL	04
XXL	05
XXXL	06
XXXXL	07

~~83.70€~~  
**51.96€**

ΔΙΑΘΕΣΙΜΑ  
ΝΟΥΜΕΡΑ

από **00**  
εως **07**

**Beta EASY**

**LIGHT**



### 7865G - B0786508\*

Φόρμα εργασίας, ελαφριά, T/C διαγωνιά, 180 g/m<sup>2</sup>, επιθέματα Oxford, γκρι  
Νέο σχέδιο - Βελτιωμένη εφαρμογή

~~109.12€~~  
**68.32€**

ΔΙΑΘΕΣΙΜΑ  
ΝΟΥΜΕΡΑ

από **00**  
εως **07**

**Beta EASY**

**LIGHT**



### 7867G - B0786708\*

Γιλέκο εργασίας, ελαφρύ, T/C διαγωνιά, 180g/m<sup>2</sup>, επιθέματα Oxford, γκρι  
Νέο σχέδιο - Βελτιωμένη εφαρμογή

~~63.86€~~  
**39.56€**

ΔΙΑΘΕΣΙΜΑ  
ΝΟΥΜΕΡΑ

από **00**  
εως **07**

**Beta EASY**

**LIGHT**



### 7869 - B0786900\*

Τζάκετ εργασίας από T/C διαγωνίας πλέξης 180 g, με επιθέματα από T/C που δεν σκίζεται, γκρι

~~86.80€~~  
**41.50€**

ΔΙΑΘΕΣΙΜΑ  
ΝΟΥΜΕΡΑ

από **01-02**

**Beta EASY**



### 7869G - B0786908\*

Τζάκετ εργασίας, ελαφρύ, T/C διαγωνιά, 180g/m<sup>2</sup>, επιθέματα Oxford, γκρι  
Νέο σχέδιο - Βελτιωμένη εφαρμογή

~~76.88€~~  
**47.86€**

ΔΙΑΘΕΣΙΜΑ  
ΝΟΥΜΕΡΑ

από **00**  
εως **07**

**Beta EASY**

**LIGHT**



### 7870E - B0787009\*

Παντελόνι εργασίας, ελαφρύ, T/C διαγωνιά 180 g/m<sup>2</sup>, με ενθέματα Oxford, μπλε

~~62.00€~~  
**39.00€**

ΔΙΑΘΕΣΙΜΑ  
ΝΟΥΜΕΡΑ

από **00-01**  
**07**

**Beta EASY**

**LIGHT**



### 7871E - B0787109\*

Βερμούδα εργασίας, ελαφριά T/C διαγωνιά 180 g/m<sup>2</sup>, μπλε

~~53.32€~~  
**33.00€**

ΔΙΑΘΕΣΙΜΑ  
ΝΟΥΜΕΡΑ

από **00**  
εως **05**

**Beta EASY**

**LIGHT**



### 7873E - B0787309\*

Φόρμα εργασίας, ελαφριά T/C διαγωνιά 180 g/m<sup>2</sup>, με επιθέματα Oxford, μπλε

~~76.26€~~  
**48.00€**

ΔΙΑΘΕΣΙΜΑ  
ΝΟΥΜΕΡΑ

από **00, 02**  
**07**

**Beta EASY**

**LIGHT**



### 7877E - B0787709\*

Γιλέκο εργασίας, τύπου πολύτσεπο, ελαφρύ T/C διαγωνιά 180 g/m<sup>2</sup>, με επιθέματα Oxford, μπλε

~~57.66€~~  
**36.00€**

ΔΙΑΘΕΣΙΜΑ  
ΝΟΥΜΕΡΑ

από **02**  
εως **04**

**Beta EASY**

**LIGHT**





### 7900G - B0790008\*

Τζάκετ εργασίας, ελαφρύ, T/C διαγωνάλ  
180 g/m<sup>2</sup>, με επιθέματα Oxford, μπλε

XS	00
S	01
M	02
L	03
XL	04
XXL	05
XXXL	06
XXXXL	07

~~74.40€~~  
**46.38€**

**LIGHT**

ΔΙΑΘΕΣΙΜΑ  
ΝΟΥΜΕΡΑ  
από **01-02**  
εως **06**

**Beta EASY**



### 7880SC - B0788000\*

Παντελόνι εργασίας stretch,  
T/C καμβάς, 290 g/m<sup>2</sup>, μαύρο  
Στηνή εφαρμογή, καβάλο που δεν σκίζεται  
και λάστιχα εφαρμογής στη μέση πλευρικά

~~86.18€~~  
**54.44€**

ΔΙΑΘΕΣΙΜΑ  
ΝΟΥΜΕΡΑ  
από **00**  
εως **06**



### 7900G - B0790008\*

Παντελόνι εργασίας, T/C καμβάς, 260 g/m<sup>2</sup>,  
επιθέματα Oxford, γκρι  
Νέο σχέδιο - Βελτιωμένη εφαρμογή

~~74.40€~~  
**46.38€**

ΔΙΑΘΕΣΙΜΑ  
ΝΟΥΜΕΡΑ  
από **00**  
εως **07**

**Beta EASY**



### 7900V - B0790005\*

Παντελόνι εργασίας, T/C καμβάς,  
260 g/m<sup>2</sup>, επιθέματα Oxford,  
πράσινο

~~74.40€~~  
**46.38€**

ΔΙΑΘΕΣΙΜΑ ΝΟΥΜΕΡΑ

<b>7900V</b> πράσινο	<b>7900P</b> μπλέ πετρόλ	<b>7900B</b> μπλέ
από <b>00</b>	από <b>00</b>	από <b>00</b>
εως <b>07</b>	εως <b>07</b>	εως <b>07</b>

**Beta EASY**



### 7901E - B0790109\*

Βερμούδα εργασίας από T/C καμβά,  
260 g/m<sup>2</sup>, γκρι

~~53.32€~~  
**33.70€**

ΔΙΑΘΕΣΙΜΑ  
ΝΟΥΜΕΡΑ  
από **00-02**  
εως **05-06**

**Beta EASY**



### 7901G - B0790108\*

Βερμούδα εργασίας, T/C καμβάς,  
260 g/m<sup>2</sup>, επιθέματα Oxford, γκρι  
Νέο σχέδιο - Βελτιωμένη εφαρμογή

~~60.14€~~  
**37.70€**

ΔΙΑΘΕΣΙΜΑ  
ΝΟΥΜΕΡΑ  
από **00**  
εως **07**

**Beta EASY**



### 7903G - B0790308\*

Φόρμα εργασίας, T/C καμβάς,  
260 g/m<sup>2</sup>, επιθέματα Oxford, γκρι  
Νέο σχέδιο - Βελτιωμένη  
εφαρμογή

~~93.00€~~  
**58.28€**

ΔΙΑΘΕΣΙΜΑ  
ΝΟΥΜΕΡΑ  
από **00**  
εως **07**

**Beta EASY**



### 7904N - B0790408\*

Τζάκετ εργασίας τύπου πιλότου,  
καπιτονέ, από T/C καμβά,  
270 g/m<sup>2</sup>, επιθέματα "Oxford",  
μαύρο επένδυση από  
πολυέστερ, 140 g/m<sup>2</sup>

~~140.12€~~  
**87.42€**

ΔΙΑΘΕΣΙΜΑ  
ΝΟΥΜΕΡΑ  
από **00**  
εως **07**

**Beta EASY**



### 7905G - B0790508\*

Φόρμα εργασίας T/C καμβάς,  
260 g/m<sup>2</sup>, επιθέματα Oxford,  
γκρι  
Νέο σχέδιο - Βελτιωμένη  
εφαρμογή

~~118.42€~~  
**73.78€**

ΔΙΑΘΕΣΙΜΑ  
ΝΟΥΜΕΡΑ  
από **00**  
εως **07**

**Beta EASY**



\* προσθέστε το νούμερο ενδύματος της επιλογής σας ή επιλέξτε το 9ψήφιο κωδικό

# Ρούχα εργασίας

**7905E - B0790509\***

Φόρμα εργασίας από T/C  
καμβά, 260 g/m<sup>2</sup>, επιθέματα  
Oxford, γκρι



XS	00
S	01
M	02
L	03
XL	04
XXL	05
XXXL	06
XXXXL	07

~~107.88€~~  
**68.00€**

ΔΙΑΘΕΣΙΜΑ  
ΝΟΥΜΕΡΑ  
από **01-02**  
εως **07**

**Beta EASY**

**7907P - B0790706\***

Γιλέκο εργασίας, T/C καμβάς, 260 g/m<sup>2</sup>,  
επιθέματα Oxford,  
μπλέ πετρόλ



~~70.06€~~  
**43.77€**

ΔΙΑΘΕΣΙΜΑ  
ΝΟΥΜΕΡΑ  
από **00**  
εως **07**

**Beta EASY**

**7907G - B0790708\***

Γιλέκο εργασίας, T/C καμβάς, 260 g/m<sup>2</sup>,  
επιθέματα Oxford, γκρι  
Νέο σχέδιο - Βελτιωμένη εφαρμογή



~~70.06€~~  
**43.77€**

ΔΙΑΘΕΣΙΜΑ  
ΝΟΥΜΕΡΑ  
από **00**  
εως **07**

**Beta EASY**

**7909 - B0790901\***

Τζάκετ εργασίας από καμβά T/C  
270 g, ενθέματα Oxford, γκρι



~~95.48€~~  
**46.00€**

ΔΙΑΘΕΣΙΜΑ  
ΝΟΥΜΕΡΑ  
από **00**  
εως **01**

**7909V - B0790905\***

Τζάκετ εργασίας, T/C  
καμβάς, 260 g/m<sup>2</sup>,  
επιθέματα Oxford,  
πράσινο



~~83.70€~~  
**51.96€**

ΔΙΑΘΕΣΙΜΑ ΝΟΥΜΕΡΑ

<b>7909V</b> πράσινο	<b>7909P</b> μπλέ πετρόλ	<b>7909B</b> μπλέ
από <b>00</b>	B0790906 <b>00</b>	B0790907 <b>00</b>
εως <b>07</b>	B0790906 <b>07</b>	B0790907 <b>07</b>

**Beta EASY**

**7909G - B0790908\***

τζάκετ εργασίας, T/C καμβάς, 260 g/m<sup>2</sup>,  
επιθέματα Oxford, γκρι  
Νέο σχέδιο - Βελτιωμένη εφαρμογή



~~83.70€~~  
**51.96€**

ΔΙΑΘΕΣΙΜΑ  
ΝΟΥΜΕΡΑ  
από **00**  
εως **07**

**Beta EASY**

**7909E - B0790909\***

Τζάκετ εργασίας από T/C καμβά,  
260 g/m<sup>2</sup>, επιθέματα Oxford,  
γκρι



~~75.02€~~  
**47.50€**

ΔΙΑΘΕΣΙΜΑ  
ΝΟΥΜΕΡΑ  
από **04**  
εως **06-07**

**Beta EASY**

**7930P - B0793001\***

Παντελόνι εργασίας, 100%  
βαμβάκι, 260 g/m<sup>2</sup>, γκρι



~~79.36€~~  
**37.50€**

ΔΙΑΘΕΣΙΜΑ  
ΝΟΥΜΕΡΑ  
από **01**  
εως **06**

**7930G - B0793003\***

Παντελόνι εργασίας, 100%  
βαμβάκι stretch, 220 g/m<sup>2</sup>  
Στενή εφαρμογή



~~83.70€~~  
**52.20€**

ΔΙΑΘΕΣΙΜΑ  
ΝΟΥΜΕΡΑ  
από **00**  
εως **06**



**7933P - B0793301\***

Φόρμα εργασίας, 100% βαμβάκι, 260 g/m2, γκρι

~~91.76€~~  
**45.50€**ΔΙΑΘΕΣΙΜΑ  
ΝΟΥΜΕΡΑ  
από **01**  
εως **02**

XS	00
S	01
M	02
L	03
XL	04
XXL	05
XXXL	06
XXXXL	07

**7935P - B0793501\***

Φόρμα εργασίας, 100% βαμβάκι, 260 g/m2, γκρι

~~125.86€~~  
**62.00€**ΔΙΑΘΕΣΙΜΑ  
ΝΟΥΜΕΡΑ  
από **01-03**  
**06****7939P - B0793901\***

Τζάκετ εργασίας, 100% βαμβάκι, 260 g/m2, γκρι

~~91.14€~~  
**46.00€**ΔΙΑΘΕΣΙΜΑ  
ΝΟΥΜΕΡΑ  
από **01-02**  
**06****7970 - B0797001\***

Παντελόνι από PVC Tricot, αδιάβροχο, κίτρινο

~~33.48€~~  
**16.20€**ΔΙΑΘΕΣΙΜΑ ΝΟΥΜΕΡΑ  
κίτρινο **01-02** πράσινο **02**  
B0797001 B0797002**7971E - B0797100\***

Παντελόνι αδιάβροχο, πολυέστερ με επικάλυψη PVC, με θερμοκαλυμμένες ραφές, μπλε

~~21.58€~~  
**10.80€**ΔΙΑΘΕΣΙΜΑ  
ΝΟΥΜΕΡΑ  
**01-02****7973 - B0797300\***

Φόρμα από PVC Tricot, αδιάβροχο, μπλε

~~57.04€~~  
**28.50€**ΔΙΑΘΕΣΙΜΑ  
ΝΟΥΜΕΡΑ  
από **00**  
**04****7978E - B0797800\***

Τζάκετ αδιάβροχο, πολυέστερ με επικάλυψη PVC, με θερμοκαλυμμένες ραφές, μπλε

~~30.38€~~  
**15.40€**ΔΙΑΘΕΣΙΜΑ  
ΝΟΥΜΕΡΑ  
από **01**  
εως **02****Beta EASY****7979 - B0797901\***

Τζάκετ από PVC Tricot, αδιάβροχο, κίτρινο

~~55.18€~~  
**26.50€**ΔΙΑΘΕΣΙΜΑ  
ΝΟΥΜΕΡΑ  
κίτρινο  
B0797901 **01**  
B0797901 **05**  
πράσινο  
B0797902 **02****7071BD - B070710019**

Γυαλιά προστασίας με πολυκαρβονικό τζάμι

~~15.13€~~  
**9.90€****7984G - B079840525**

Ζώνη εργασίας, 100% TPE, με επικρωμένη μεταλλική αγκράφα, ένα μέγεθος: 125 cm - μπορεί να κοντύνει, πλάτος: 35 mm, μαύρη

~~22.32€~~  
**14.50€**

\* προσθέστε το νούμερο ενδύματος της επιλογής σας ή επιλέξτε το 9ψήφιο κωδικό

Το παρόν φυλλάδιο ισχύει μέχρι εξαντλήσεως των αποθεμάτων.  
Οι πλήρεις κατάλογοι της εταιρείας μας βρίσκονται διαθέσιμοι στο πλησιέστερο κατάστημα της περιοχής σας καθώς και στο [www.lam.gr](http://www.lam.gr).  
Η ηλεκτρονική μας σελίδα, η σελίδα στο Facebook καθώς και η σελίδα στο Instagram έχουν αποκλειστικά πληροφοριακό χαρακτήρα και δεν λειτουργούν σαν ηλεκτρονικά καταστήματα.  
Η ΛΑΜ Α.Ε.Β.Ε. διαθέτει δίκτυο συνεργαζόμενων καταστημάτων σε όλη την χώρα για τις πωλήσεις των προϊόντων της. Η εταιρεία διατηρεί το δικαίωμα να ενημερώνει και να αναβαθμίζει τη σειρά των προϊόντων της χωρίς ειδοποίηση και δεν φέρει καμία ευθύνη για τυχόν τυπογραφικά λάθη.  
Οι απεικονίσεις αποτελούν copyright της εταιρείας και απαγορεύεται κάθε είδους αναπαραγωγή με οποιαδήποτε μορφή ή μέσον, ολική ή μερική χωρίς άδεια.



ΑΝΤΙΠΡΟΣΩΠΟΣ

ΚΩΔΙΚΟΣ : 000183