

Automatización

Interruptores en Caja Moldeada Estándar IEC

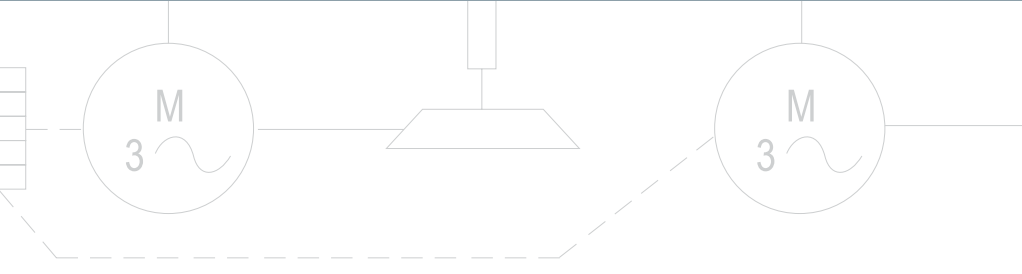

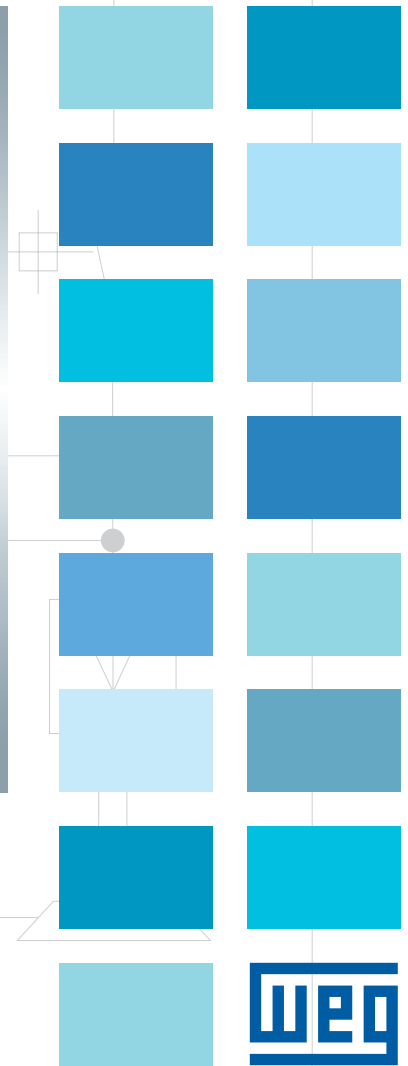
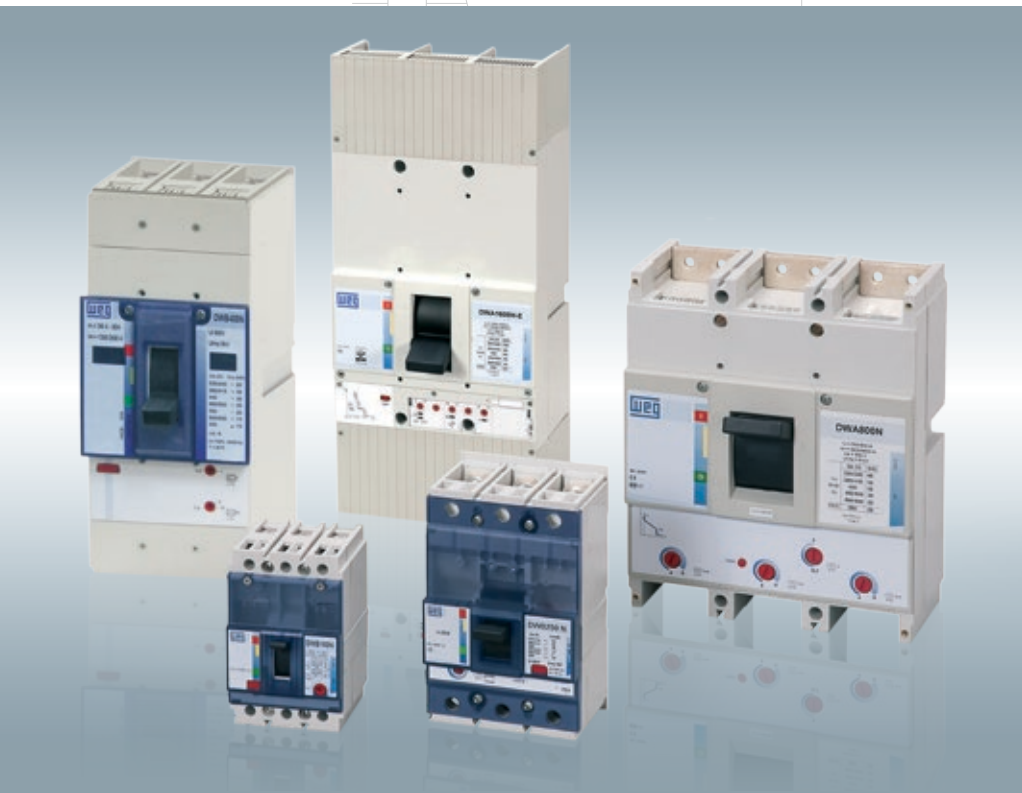
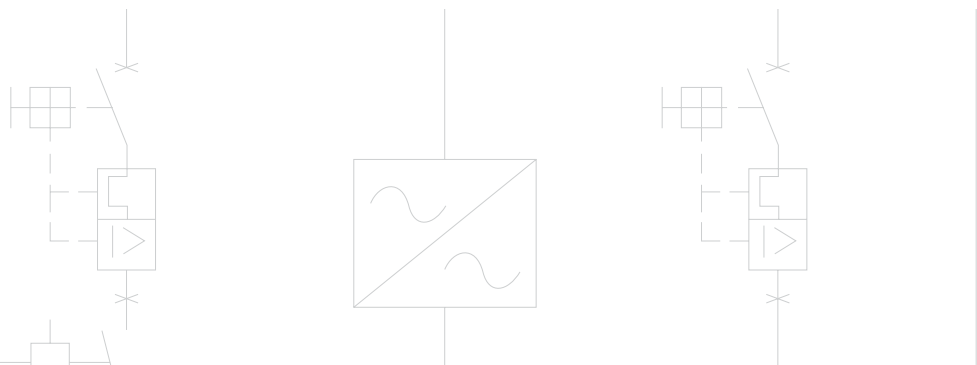

Interruptores en Caja Moldeada

Sumario

Interruptores en Caja Moldeada	04
Visión General y Datos Técnicos	06
Código Referencia	08
Guia de Selección	09
Unidades de Disparo	16
Accesorios	18
Instalación y Conexión	29
Curvas Características	32
Dimensiones (mm)	39

ON

A

V

A

ICu

50%

VOA

1

CAT. A

Interruptores en Caja Moldeada

Los interruptores DWA y DWB son desarrollados de acuerdo con la norma IEC 60947-2 para protección de circuitos eléctricos, generadores y motores en un amplio rango de corrientes nominales de 16 a 1600 A.

El Correcto Interruptor para su Aplicación

Para circuitos eléctricos y de distribución de potencia los interruptores DWB_D hasta 400 A y DWA hasta 800 A garantizan la protección de sobrecarga y cortocircuito a través del disparo térmico y magnético, respectivamente. El DWA1600 cuenta con una unidad de disparo electrónico que proporciona protección LSI.

Los interruptores DWB_M y DWM son desarrollados para proteger el circuito del motor contra cortocircuitos, por consecuencia, estas unidades de protección de los interruptores tienen solamente disparadores magnéticos. Además, ellos son seleccionados para evitar el disparo del motor durante el tiempo de arranque del motor, cuando la corriente del motor excede 8 veces la corriente nominal del motor. Estos interruptores son utilizados en arrancadores con tres componentes, junto con el contactor como dispositivo de conmutación y el relé de sobrecarga para protección de sobre corriente.

Los interruptores DWB_G y DWG son aplicados para protección de generadores, evitando cualquier riesgo debido a situaciones de cortocircuito y sobrecarga. Estas unidades de disparo comprenden disparadores térmicos y magnéticos especialmente desarrollados para satisfacer los requisitos específicos de bajo niveles de falla cuando está protegiendo un generador.

Finalmente, los interruptores-seccionadores IWB e IWA son aplicados para conexión y desconexión de circuitos eléctricos en condiciones normales, así, estos dispositivos no están destinados para protección, ya que no tienen unidades de disparo.



Protección y Desconexión en Cinco Tamaños

Los nuevos interruptores DWB son muy compactos ahorrando espacios en tableros eléctricos. Las corrientes nominales van desde 16 hasta 400 A en tres tamaños:

- DWB160 - corrientes desde 16 hasta 160 A
- DWB250 - corrientes desde 80 hasta 250 A
- DWB400 - corrientes desde 160 hasta 400 A

En aplicaciones con corrientes superiores a 400 A, los interruptores DWA complementan la solución proporcionando protección hasta 1600 A.

- DWA800 - corrientes desde 350 hasta 800 A
- DWA1600_E - corrientes desde 500 hasta 1600 A

Interruptores en Caja Moldeada

Flexibilidad

La línea DWB ofrece total flexibilidad con relación a los accesorios internos, porque los contactos auxiliares son comunes para los tamaños 160, 250, 400 y las bobinas son comunes para los tamaños 160 y 250.

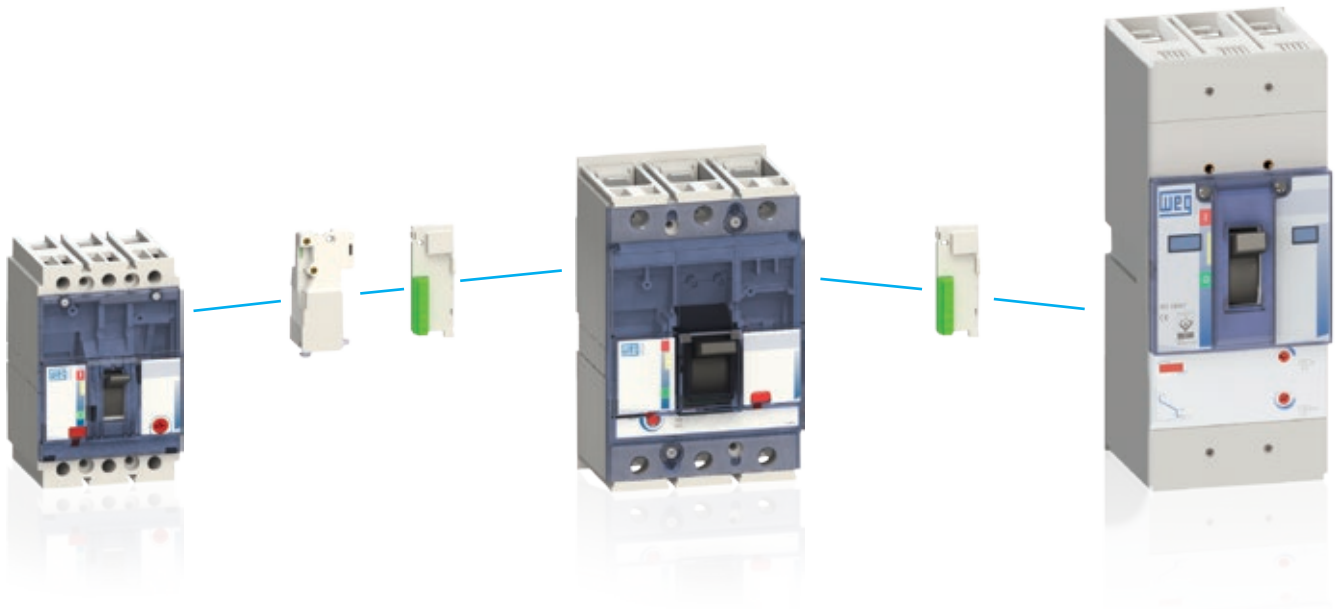

Facilidad de Identificación

A través de la tapa transparente frontal de los interruptores DWB, se puede identificar fácilmente los accesorios que están instalados.



Aislamiento Doble

Orientado a proveer soluciones seguras para los electricistas, los interruptores WEG tienen doble aislamiento entre las partes energizadas y el frente del equipo, excepto los terminales. Además de eso, los accesorios internos fueron diseñados para ser totalmente independiente del circuito de potencia, evitando así cualquier riesgo de contacto con las partes energizadas.

Alta Capacidad de Interrupción de Cortocircuito

Los interruptores en caja moldeada WEG pueden ser utilizados en una amplia gama de aplicaciones que garantizan una protección rápida contra cortocircuitos.

En arranques con contactores y relés inteligentes WEG, la línea DWB satisface los requisitos de coordinación de tipo 2 según estándar IEC 60947-4-1.

Capacidad de interrupción de cortocircuito @ 380/415 V
DWB160 DWB250 DWB400 DWA800 DWA1600

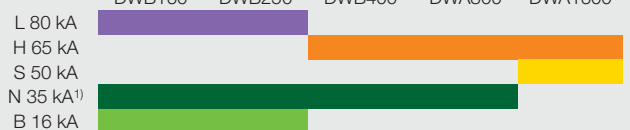

¡Nota! 1) Excepto DWB160N con capacidad 30 kA.

Visión General y Datos Técnicos

Características comunes		
Desarrollados de acuerdo con la norma		IEC 60947-2
Tensión nominal		
Tensión nominal de operación - Ue	V ca (50 / 60 Hz)	690
	V cc	250 ¹⁾
Tensión nominal de impulso - Uimp	kV	8
Otras características		
Categoría de utilización		A
Grado de polución		3
Humedad relativa máxima		95%



DWB160



DWB250

Características eléctricas de acuerdo con IEC 60947-2													
Corriente nominal - In (45 °C) ²⁾		A	160			250							
Número de polos			2, 3, 4			2, 3, 4							
Tensión nominal de aislamiento - Ui		V	800			800							
Niveles de capacidad de interrupción de cortocircuito			B	N	L	B	N	L					
Capacidad de interrupción de cortocircuito máxima - Icu	kA rms												
	220-240 V		25	50	120	42	85	120					
	380-415 V		16	30 ³⁾	80	16	35	80					
	440 V		10	20 ⁴⁾	80	15	30	80					
	460-500 V		5	8	65	5	8	65					
	525-550 V		4	6	25	4	7	25					
Capacidad de interrupción de cortocircuito en servicio - Ics	660-690 V		3	4	10	3	6	15					
	% Icu												
	220-240 V		100%	50%	75%	100%	50%	75%					
	380-415 V		100%	50%	75%	100%	50%	75%					
	440 V		100%	50%	75%	100%	50%	75%					
	460-500 V		100%	50%	75%	100%	50%	75%					
Vida mecánica (C-0)	Número de operaciones		8000			8000							
	Operaciones por hora		120			120							
Vida eléctrica (C-0)	Número de operaciones		1000			1000							
	Operaciones por hora		120			120							
Protección													
Contra cortocircuito y sobrecarga (termomagnético fijo)			Sí			No							
Contra cortocircuito y sobrecarga (térmico ajustable y magnético fijo)			Sí			Sí							
Contra cortocircuito y sobrecarga (termomagnético ajustable)			No			No							
LSI (electrónico)			No			No							
Contra cortocircuitos (magnético solamente)			Sí			Sí							
Interruptor-seccionador bajo carga (sin unidad de disparo)			Sí			Sí							
Instalación y conexión													
Cables	Sección máxima		mm ²		70		120						
	Sección mínima		mm ²		4		25						
	Par de apriete		Nm		6		25						
Barras	Ancho máximo		mm ²		11		24						
	Par de apriete		Nm		6		8						
Dimensiones W (W-4P) x D x H		mm		78 (102,5) x 71 x 122 ⁶⁾		78 x 136 x 143 ⁶⁾		105 (141) x 78 x 162 ⁶⁾		105 x 137 x 191 ⁶⁾			
Peso		2/3 polos (4 polos)		kg		0,95 (1,2)		1,84		1,85 (1,92)		3,8	

¡Notas! 1) No aplicable para DWA1600.

2) Para otras temperaturas verifique el capítulo de Instalación y Conexión.

3) Los interruptores con corrientes nominales de 16, 20, 25 y 32 A, capacidad de interrupción de cortocircuito Icu es 20 kA.

4) Los interruptores con corrientes nominales de 16, 20, 25 y 32 A, capacidad de interrupción de cortocircuito Icu es 15 kA.

5) Válido para DWA800 hasta 630 A.

6) No considerando separador de fases o cubre bornes.



DWB400



DWA800



DWA1600

400		800		1600	
2, 3, 4		2, 3, 4		2, 3, 4	
800		690		690	
N	H	N	H	S	H
65	80	65	80	80	100
35	65	35	65	50	65
35	65	35	65	50	65
25	50	25	50	40	50
-					
20	25	20	25	30	35
100%	75%	100%	75%	100%	75%
100%	75%	100%	75%	100%	75%
100%	75%	100%	75%	100%	75%
100%	75%	100%	75%	100%	75%
100%	75%	100%	75%	100%	75%
5000		5000		3000	
120		120		120	
1000		1000 ⁵⁾	500	500	
120		120 ⁵⁾	120	120	
No		No		No	
No		No		No	
Sí		Sí		No	
No		No		Sí	
Sí		Sí		Sí	
Sí		Sí		Sí	
240		2 x 240		4 x 240	
35		1 x 185		3 x 185 / 2 x 240	
30		40		45	
22		50		50	
20		20 (M8) / 50 (M12)		30 (M10) / 50 (M12)	
107 (141) x 99 x 257 ⁶⁾		210 (280) x 97 x 257 ⁶⁾		210 (280) x 146 x 345 ⁶⁾	
3,6 (4,6)		7,4 (9,2)		19 (25)	

Código Referencia

DWB

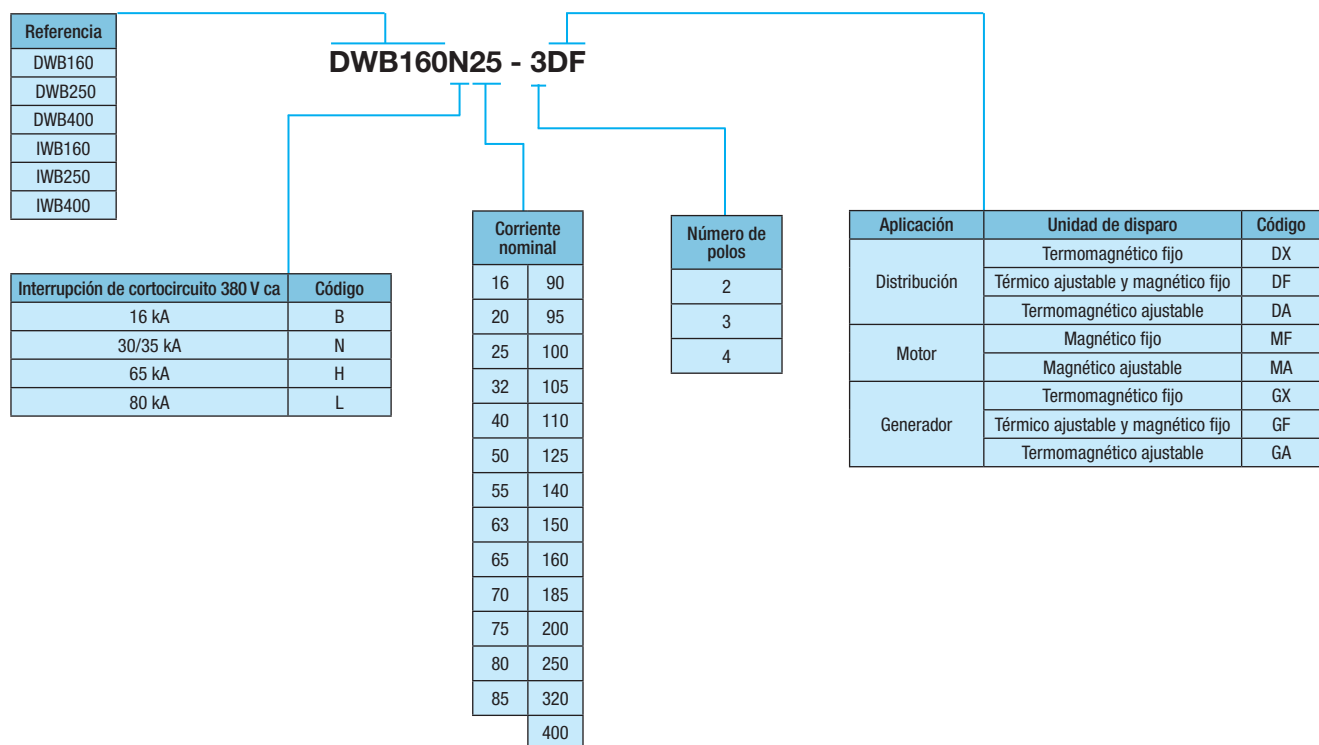

DWA

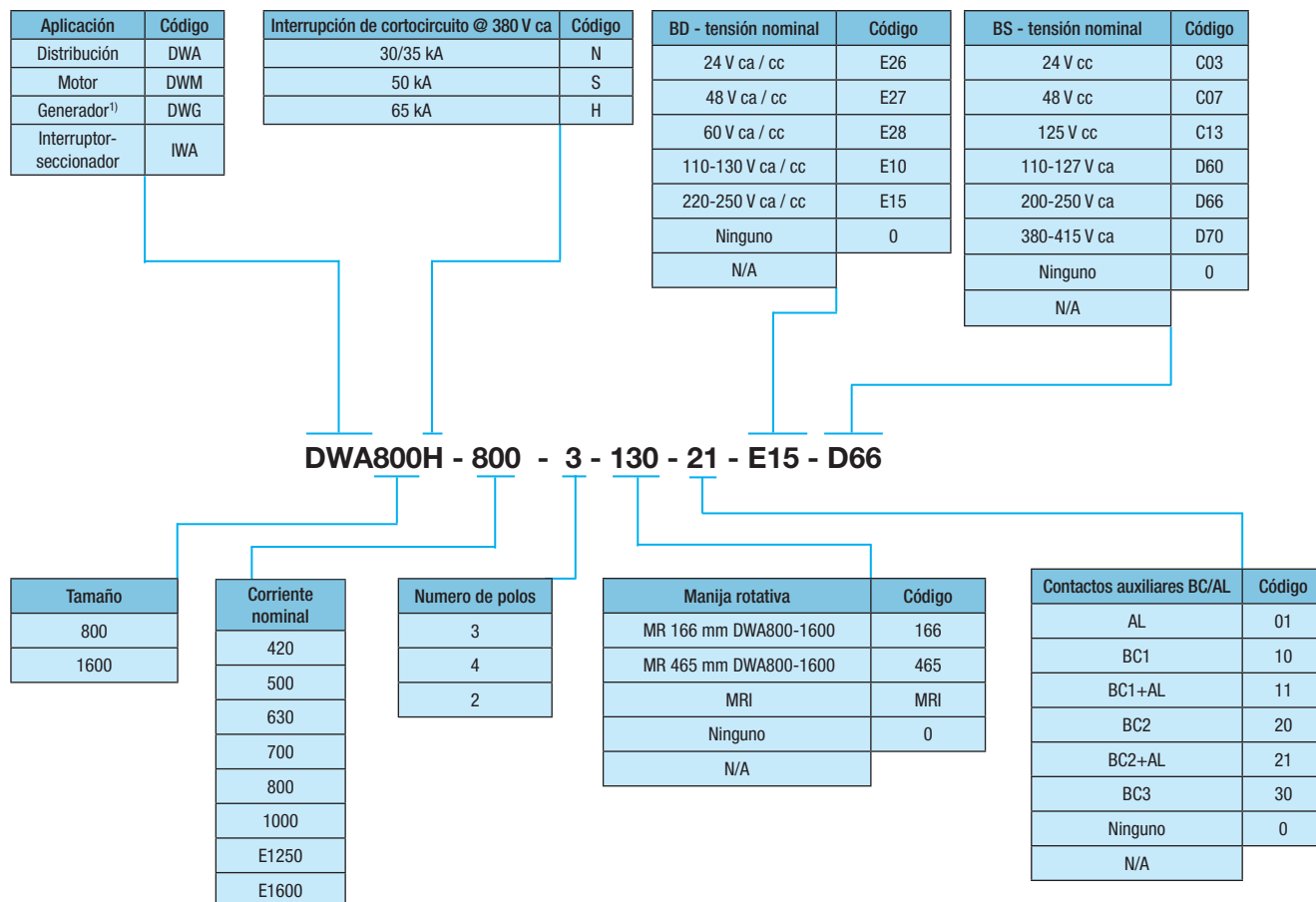

¡Nota! 1) Para la protección de generadores no tamaño 1600 utilice DWA1600.

Guía de Selección

Interruptores en Caja Moldeada para Protección de Circuitos de Distribución - 2 y 3 Polos

DWB160

In	Corriente nominal (A)			Capacidad de interrupción de cortocircuito máxima Icu (kA)						Referencia	
	Protección térmica ajuste de corriente		Protección magnética ajuste de corriente	220-240 V ca	380-415 V ca	440 V ca	460-500 V ca	525-550 V ca	660-690 V ca		
	Mínima	Máxima									
DWB160B - Termomagnético fijo											
16	16		300	25	16	10	5	4	3	DWB160B16-3DX	DWB160B16-2DX
20	20		300	25	16	10	5	4	3	DWB160B20-3DX	DWB160B20-2DX
25	25		300	25	16	10	5	4	3	DWB160B25-3DX	DWB160B25-2DX
32	32		320	25	16	10	5	4	3	DWB160B32-3DX	DWB160B32-2DX
40	40		400	25	16	10	5	4	3	DWB160B40-3DX	DWB160B40-2DX
50	50		500	25	16	10	5	4	3	DWB160B50-3DX	DWB160B50-2DX
63	63		630	25	16	10	5	4	3	DWB160B63-3DX	DWB160B63-2DX
70	70		700	25	16	10	5	4	3	DWB160B70-3DX	DWB160B70-2DX
80	80		800	25	16	10	5	4	3	DWB160B80-3DX	DWB160B80-2DX
90	90		900	25	16	10	5	4	3	DWB160B90-3DX	DWB160B90-2DX
100	100		1000	25	16	10	5	4	3	DWB160B100-3DX	DWB160B100-2DX
110	110		1100	25	16	10	5	4	3	DWB160B110-3DX	DWB160B110-2DX
125	125		1100	25	16	10	5	4	3	DWB160B125-3DX	DWB160B125-2DX
150	150		1100	25	16	10	5	4	3	DWB160B150-3DX	DWB160B150-2DX
160	160		1100	25	16	10	5	4	3	DWB160B160-3DX	DWB160B160-2DX
DWB160N - Termomagnético fijo											
16	16		300	50	20	15	8	6	4	DWB160N16-3DX	DWB160N16-2DX
20	20		300	50	20	15	8	6	4	DWB160N20-3DX	DWB160N20-2DX
25	25		300	50	20	15	8	6	4	DWB160N25-3DX	DWB160N25-2DX
32	32		320	50	20	15	8	6	4	DWB160N32-3DX	DWB160N32-2DX
40	40		400	50	30	20	8	6	4	DWB160N40-3DX	DWB160N40-2DX
50	50		500	50	30	20	8	6	4	DWB160N50-3DX	DWB160N50-2DX
63	63		630	50	30	20	8	6	4	DWB160N63-3DX	DWB160N63-2DX
70	70		700	50	30	20	8	6	4	DWB160N70-3DX	DWB160N70-2DX
80	80		800	50	30	20	8	6	4	DWB160N80-3DX	DWB160N80-2DX
90	90		900	50	30	20	8	6	4	DWB160N90-3DX	DWB160N90-2DX
100	100		1000	50	30	20	8	6	4	DWB160N100-3DX	DWB160N100-2DX
110	110		1100	50	30	20	8	6	4	DWB160N110-3DX	DWB160N110-2DX
125	125		1100	50	30	20	8	6	4	DWB160N125-3DX	DWB160N125-2DX
150	150		1100	50	30	20	8	6	4	DWB160N150-3DX	DWB160N150-2DX
160	160		1100	50	30	20	8	6	4	DWB160N160-3DX	DWB160N160-2DX
DWB160L - Termomagnético fijo											
16	16		300	120	80	80	65	25	10	DWB160L16-3DX	DWB160L16-2DX
20	20		300	120	80	80	65	25	10	DWB160L20-3DX	DWB160L20-2DX
25	25		300	120	80	80	65	25	10	DWB160L25-3DX	DWB160L25-2DX
32	32		320	120	80	80	65	25	10	DWB160L32-3DX	DWB160L32-2DX
40	40		400	120	80	80	65	25	10	DWB160L40-3DX	DWB160L40-2DX
50	50		500	120	80	80	65	25	10	DWB160L50-3DX	DWB160L50-2DX
63	63		630	120	80	80	65	25	10	DWB160L63-3DX	DWB160L63-2DX
70	70		700	120	80	80	65	25	10	DWB160L70-3DX	DWB160L70-2DX
80	80		800	120	80	80	65	25	10	DWB160L80-3DX	DWB160L80-2DX
90	90		900	120	80	80	65	25	10	DWB160L90-3DX	DWB160L90-2DX
100	100		1000	120	80	80	65	25	10	DWB160L100-3DX	DWB160L100-2DX
110	110		1100	120	80	80	65	25	10	DWB160L110-3DX	DWB160L110-2DX
125	125		1100	120	80	80	65	25	10	DWB160L125-3DX	DWB160L125-2DX
DWB160B - Térmico ajustable y magnético fijo											
40	32	40	400	25	16	10	5	4	3	DWB160B40-3DF	DWB160B40-2DF
50	40	50	500	25	16	10	5	4	3	DWB160B50-3DF	DWB160B50-2DF
63	50	63	630	25	16	10	5	4	3	DWB160B63-3DF	DWB160B63-2DF
80	64	80	800	25	16	10	5	4	3	DWB160B80-3DF	DWB160B80-2DF
100	80	100	1000	25	16	10	5	4	3	DWB160B100-3DF	DWB160B100-2DF
125	100	125	1100	25	16	10	5	4	3	DWB160B125-3DF	DWB160B125-2DF
160	128	160	1100	25	16	10	5	4	3	DWB160B160-3DF	DWB160B160-2DF
DWB160N - Térmico ajustable y magnético fijo											
40	32	40	400	50	30	20	8	6	4	DWB160N40-3DF	DWB160N40-2DF
50	40	50	500	50	30	20	8	6	4	DWB160N50-3DF	DWB160N50-2DF
63	50	63	630	50	30	20	8	6	4	DWB160N63-3DF	DWB160N63-2DF
80	64	80	800	50	30	20	8	6	4	DWB160N80-3DF	DWB160N80-2DF
100	80	100	1000	50	30	20	8	6	4	DWB160N100-3DF	DWB160N100-2DF
125	100	125	1100	50	30	20	8	6	4	DWB160N125-3DF	DWB160N125-2DF
160	128	160	1100	50	30	20	8	6	4	DWB160N160-3DF	DWB160N160-2DF

¡Nota! 1) Los interruptores DWBs 2 polos tienen el mismo tamaño que el de 3 polos.

Guía de Selección

Interruptores en Caja Moldeada para Protección de Circuitos de Distribución - 2 y 3 Polos

DWB250

In	Corriente nominal (A)				Capacidad de interrupción de cortocircuito máxima Icu (kA)					Referencia		
	Protección térmica ajuste de corriente		Protección magnética ajuste de corriente		220-240 V ca	380-415 V ca	440 V ca	460-500 V ca	525-550 V ca			660-690 V ca
	Mínima	Máxima	Mínima	Máxima								
DWB250B - Térmico ajustable y magnético fijo												
100	80	100		1000	42	16	15	5	4	3	DWB250B100-3DF	DWB250B100-2DF
125	100	125		1250	42	16	15	5	4	3	DWB250B125-3DF	DWB250B125-2DF
160	125	160		1600	42	16	15	5	4	3	DWB250B160-3DF	DWB250B160-2DF
200	160	200		2000	42	16	15	5	4	3	DWB250B200-3DF	DWB250B200-2DF
250	200	250		2500	42	16	15	5	4	3	DWB250B250-3DF	DWB250B250-2DF
DWB250N - Térmico ajustable y magnético fijo												
100	80	100		1000	85	35	30	8	7	6	DWB250N100-3DF	DWB250N100-2DF
125	100	125		1250	85	35	30	8	7	6	DWB250N125-3DF	DWB250N125-2DF
160	125	160		1600	85	35	30	8	7	6	DWB250N160-3DF	DWB250N160-2DF
200	160	200		2000	85	35	30	8	7	6	DWB250N200-3DF	DWB250N200-2DF
250	200	250		2500	85	35	30	8	7	6	DWB250N250-3DF	DWB250N250-2DF
DWB250L - Térmico ajustable y magnético fijo												
100	80	100		1000	120	80	80	65	25	15	DWB250L100-3DF	DWB250L100-2DF
125	100	125		1250	120	80	80	65	25	15	DWB250L125-3DF	DWB250L125-2DF
160	125	160		1600	120	80	80	65	25	15	DWB250L160-3DF	DWB250L160-2DF
200	160	200		2000	120	80	80	65	25	15	DWB250L200-3DF	DWB250L200-2DF

DWB400

In	Corriente nominal (A)				Capacidad de interrupción de cortocircuito máxima Icu (kA)					Referencia	
	Protección térmica ajuste de corriente		Protección magnética ajuste de corriente		220-240 V ca	380-415 V ca	440 V ca	460-500 V ca	660-690 V ca		
	Mínima	Máxima	Mínima	Máxima							
DWB400N - Termomagnético ajustable											
200	160	200	1000	2000	65	35	35	25	20	DWB400N200-3DA	DWB400N200-2DA
250	200	250	1250	2500	65	35	35	25	20	DWB400N250-3DA	DWB400N250-2DA
320	250	320	1600	3200	65	35	35	25	20	DWB400N320-3DA	DWB400N320-2DA
400	320	400	2000	4000	65	35	35	25	20	DWB400N400-3DA	DWB400N400-2DA
DWB400H - Termomagnético ajustable											
200	160	200	1000	2000	80	65	65	50	25	DWB400H200-3DA	DWB400H200-2DA
250	200	250	1250	2500	80	65	65	50	25	DWB400H250-3DA	DWB400H250-2DA
320	250	320	1600	3200	80	65	65	50	25	DWB400H320-3DA	DWB400H320-2DA
400	320	400	2000	4000	80	65	65	50	25	DWB400H400-3DA	DWB400H400-2DA

DWA800

In	Corriente nominal (A)				Capacidad de interrupción de cortocircuito máxima Icu (kA)					Referencia	
	Protección térmica ajuste de corriente		Protección magnética ajuste de corriente		220-240 V ca	380-415 V ca	440 V ca	460-500 V ca	660-690 V ca		
	Mínima	Máxima	Mínima	Máxima							
DWA800N - Termomagnético ajustable											
500	350	500	2500	5000	65	35	35	25	20	DWA800N-500-3	DWA800N-500-2
630	440	630	3150	6300	65	35	35	25	20	DWA800N-630-3	DWA800N-630-2
800	560	800	3200	6400	65	35	35	25	20	DWA800N-800-3	DWA800N-800-2
DWA800H - Termomagnético ajustable											
500	350	500	2500	5000	80	65	65	50	25	DWA800H-500-3	DWA800H-500-2
630	440	630	3150	6300	80	65	65	50	25	DWA800H-630-3	DWA800H-630-2
800	560	800	3200	6400	80	65	65	50	25	DWA800H-800-3	DWA800H-800-2

DWA1600

In	Corriente nominal (A)				Capacidad de interrupción de cortocircuito máxima Icu (kA)					Referencia	
	Protección térmica ajuste de corriente		Protección magnética ajuste de corriente		220-240 V ca	380-415 V ca	440 V ca	460-500 V ca	660-690 V ca		
	Mínima	Máxima	Mínima	Máxima							
DWA1600S-E - Electrónico LSI											
1250	500	1250	2500	15000	80	50	50	40	30	DWA1600S-E1250-3	DWA1600S-E1250-2
1600	640	1600	3200	19200	80	50	50	40	30	DWA1600S-E1600-3	DWA1600S-E1600-2
DWA1600H-E - Electrónico LSI											
1250	500	1250	2500	15000	100	65	65	50	35	DWA1600H-E1250-3	DWA1600H-E1250-2
1600	640	1600	3200	19200	100	65	65	50	35	DWA1600H-E1600-3	DWA1600H-E1600-2

¡Nota! 1) Los interruptores DWBs 2 polos tienen el mismo tamaño que el de 3 polos.

Guía de Selección

Interruptores en Caja Moldeada para Protección de Circuitos de Distribución - 4 Polos

DWB160

In	Corriente nominal (A)		Protección magnética ajuste de corriente	Capacidad de interrupción de cortocircuito máxima Icu (kA)						4 polos referencia		
	Protección térmica ajuste de corriente			220-240 V ca	380-415 V ca	440 V ca	460-500 V ca	525-550 V ca	660-690 V ca	Sin protección del neutro	Protección del neutro - 50%	Protección del neutro - 100%
	Mínima	Máxima										
DWB160B - Termomagnético fijo												
16	16		300	25	16	10	5	4	3	DWB160B16-4DX		DWB160B16-4DXT
20	20		300	25	16	10	5	4	3	DWB160B20-4DX		DWB160B20-4DXT
25	25		300	25	16	10	5	4	3	DWB160B25-4DX		DWB160B25-4DXT
32	32		320	25	16	10	5	4	3	DWB160B32-4DX		DWB160B32-4DXT
40	40		400	25	16	10	5	4	3	DWB160B40-4DX		DWB160B40-4DXT
50	50		500	25	16	10	5	4	3	DWB160B50-4DX		DWB160B50-4DXT
63	63		630	25	16	10	5	4	3	DWB160B63-4DX		DWB160B63-4DXT
70	70		700	25	16	10	5	4	3	DWB160B70-4DX		DWB160B70-4DXT
80	80		800	25	16	10	5	4	3	DWB160B80-4DX		DWB160B80-4DXT
90	90		900	25	16	10	5	4	3	DWB160B90-4DX		DWB160B90-4DXT
100	100		1000	25	16	10	5	4	3	DWB160B100-4DX		DWB160B100-4DXT
110	110		1100	25	16	10	5	4	3	DWB160B110-4DX		DWB160B110-4DXT
125	125		1100	25	16	10	5	4	3	DWB160B125-4DX		DWB160B125-4DXT
150	150		1100	25	16	10	5	4	3	DWB160B150-4DX	DWB160B150-4DXP	DWB160B150-4DXT
160	160		1100	25	16	10	5	4	3	DWB160B160-4DX	DWB160B160-4DXP	DWB160B160-4DXT
DWB160N - Termomagnético fijo												
16	16		300	50	20	15	8	6	4	DWB160N16-4DX		DWB160N16-4DXT
20	20		300	50	20	15	8	6	4	DWB160N20-4DX		DWB160N20-4DXT
25	25		300	50	20	15	8	6	4	DWB160N25-4DX		DWB160N25-4DXT
32	32		320	50	20	15	8	6	4	DWB160N32-4DX		DWB160N32-4DXT
40	40		400	50	30	20	8	6	4	DWB160N40-4DX		DWB160N40-4DXT
50	50		500	50	30	20	8	6	4	DWB160N50-4DX		DWB160N50-4DXT
63	63		630	50	30	20	8	6	4	DWB160N63-4DX		DWB160N63-4DXT
70	70		700	50	30	20	8	6	4	DWB160N70-4DX		DWB160N70-4DXT
80	80		800	50	30	20	8	6	4	DWB160N80-4DX		DWB160N80-4DXT
90	90		900	50	30	20	8	6	4	DWB160N90-4DX		DWB160N90-4DXT
100	100		1000	50	30	20	8	6	4	DWB160N100-4DX		DWB160N100-4DXT
110	110		1100	50	30	20	8	6	4	DWB160N110-4DX		DWB160N110-4DXT
125	125		1100	50	30	20	8	6	4	DWB160N125-4DX		DWB160N125-4DXT
150	150		1100	50	30	20	8	6	4	DWB160N150-4DX	DWB160N150-4DXP	DWB160N150-4DXT
160	160		1100	50	30	20	8	6	4	DWB160N160-4DX	DWB160N160-4DXP	DWB160N160-4DXT
DWB160B - Térmico ajustable y magnético fijo												
40	32	40	400	25	16	10	5	4	3	DWB160B40-4DF		DWB160B40-4DFT
50	40	50	500	25	16	10	5	4	3	DWB160B50-4DF		DWB160B50-4DFT
63	50	63	630	25	16	10	5	4	3	DWB160B63-4DF		DWB160B63-4DFT
80	64	80	800	25	16	10	5	4	3	DWB160B80-4DF		DWB160B80-4DFT
100	80	100	1000	25	16	10	5	4	3	DWB160B100-4DF		DWB160B100-4DFT
125	100	125	1100	25	16	10	5	4	3	DWB160B125-4DF		DWB160B125-4DFT
160	128	160	1100	25	16	10	5	4	3	DWB160B160-4DF	DWB160B160-4DFP	DWB160B160-4DFT
DWB160N - Térmico ajustable y magnético fijo												
40	32	40	400	50	30	20	8	6	4	DWB160N40-4DF		DWB160N40-4DFT
50	40	50	500	50	30	20	8	6	4	DWB160N50-4DF		DWB160N50-4DFT
63	50	63	630	50	30	20	8	6	4	DWB160N63-4DF		DWB160N63-4DFT
80	64	80	800	50	30	20	8	6	4	DWB160N80-4DF		DWB160N80-4DFT
100	80	100	1000	50	30	20	8	6	4	DWB160N100-4DF		DWB160N100-4DFT
125	100	125	1100	50	30	20	8	6	4	DWB160N125-4DF		DWB160N125-4DFT
160	128	160	1100	50	30	20	8	6	4	DWB160N160-4DF	DWB160N160-4DFP	DWB160N160-4DFT

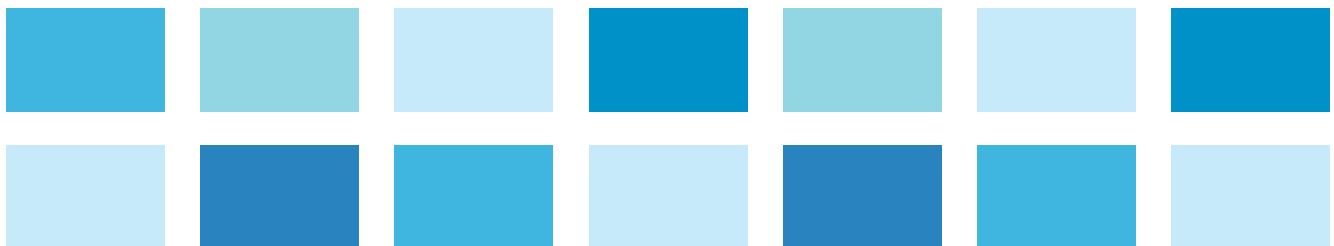

Guía de Selección

Interruptores en Caja Moldeada para Protección de Circuitos de Distribución - 4 Polos

DWB250

In	Corriente nominal (A)			Capacidad de interrupción de cortocircuito máxima Icu (kA)						4 polos referencia		
	Protección térmica ajuste de corriente		Protección magnética ajuste de corriente	220-240 V ca	380-415 V ca	440 V ca	460-500 V ca	525-550 V ca	660-690 V ca	Sin protección del neutro	Protección del neutro - 50%	Protección del neutro - 100%
	Mínima	Máxima										
DWB250B - Térmico ajustable y magnético fijo												
100	80	100	1000	42	16	15	5	4	3	DWB250B100-4DF		DWB250B100-4DFT
125	100	125	1250	42	16	15	5	4	3	DWB250B125-4DF		DWB250B125-4DFT
160	125	160	1600	42	16	15	5	4	3	DWB250B160-4DF	DWB250B160-4DFP	DWB250B160-4DFT
200	160	200	2000	42	16	15	5	4	3	DWB250B200-4DF	DWB250B200-4DFP	DWB250B200-4DFT
250	200	250	2500	42	16	15	5	4	3	DWB250B250-4DF	DWB250B250-4DFP	DWB250B250-4DFT
DWB250N - Térmico ajustable y magnético fijo												
100	80	100	1000	85	35	30	8	7	6	DWB250N100-4DF		DWB250N100-4DFT
125	100	125	1250	85	35	30	8	7	6	DWB250N125-4DF		DWB250N125-4DFT
160	125	160	1600	85	35	30	8	7	6	DWB250N160-4DF	DWB250N160-4DFP	DWB250N160-4DFT
200	160	200	2000	85	35	30	8	7	6	DWB250N200-4DF	DWB250N200-4DFP	DWB250N200-4DFT
250	200	250	2500	85	35	30	8	7	6	DWB250N250-4DF	DWB250N250-4DFP	DWB250N250-4DFT

DWB400

In	Corriente nominal (A)				Capacidad de interrupción de cortocircuito máxima Icu (kA)					4 polos referencia	
	Protección térmica ajuste de corriente		Protección magnética ajuste de corriente		220-240 V ca	380-415 V ca	440 V ca	460-500 V ca	660-690 V ca	Sin protección del neutro	
	Mínima	Máxima	Mínima	Máxima							
DWB400N - Termomagnético ajustable											
200	160	200	1000	2000	65	35	35	25	20		DWB400N200-4DA
250	200	250	1250	2500	65	35	35	25	20		DWB400N250-4DA
320	250	320	1600	3200	65	35	35	25	20		DWB400N320-4DA
400	320	400	2000	4000	65	35	35	25	20		DWB400N400-4DA
DWB400H - Termomagnético ajustable											
200	160	200	1000	2000	80	65	65	50	25		DWB400H200-4DA
250	200	250	1250	2500	80	65	65	50	25		DWB400H250-4DA
320	250	320	1600	3200	80	65	65	50	25		DWB400H320-4DA
400	320	400	2000	4000	80	65	65	50	25		DWB400H400-4DA

DWA800

In	Corriente nominal (A)				Capacidad de interrupción de cortocircuito máxima Icu (kA)					4 polos referencia	
	Protección térmica ajuste de corriente		Protección magnética ajuste de corriente		220-240 V ca	380-415 V ca	440 V ca	460-500 V ca	660-690 V ca	Sin protección del neutro	
	Mínima	Máxima	Mínima	Máxima							
DWA800N - Termomagnético ajustable											
500	350	500	2500	5000	65	35	35	25	20		DWA800N-500-4
630	440	630	3150	6300	65	35	35	25	20		DWA800N-630-4
800	560	800	3200	6400	65	35	35	25	20		DWA800N-800-4
DWA800H - Termomagnético ajustable											
500	350	500	2500	5000	80	65	65	50	25		DWA800H-500-4
630	440	630	3150	6300	80	65	65	50	25		DWA800H-630-4
800	560	800	3200	6400	80	65	65	50	25		DWA800H-800-4

DWA1600

In	Corriente nominal (A)				Capacidad de interrupción de cortocircuito máxima Icu (kA)					4 polos referencia	
	Protección térmica ajuste de corriente		Protección magnética ajuste de corriente		220-240 V ca	380-415 V ca	440 V ca	460-500 V ca	660-690 V ca	Sin protección del neutro	
	Mínima	Máxima	Mínima	Máxima							
DWA1600S-E Termomagnético ajustable											
1250	500	1250	2500	15000	80	50	50	40	30		DWA1600S-E1250-4
1600	640	1600	3200	19200	80	50	50	40	30		DWA1600S-E1600-4
DWA1600H-E Termomagnético ajustable											
1250	500	1250	2500	15000	100	65	65	50	35		DWA1600H-E1250-4
1600	640	1600	3200	19200	100	65	65	50	35		DWA1600H-E1600-4

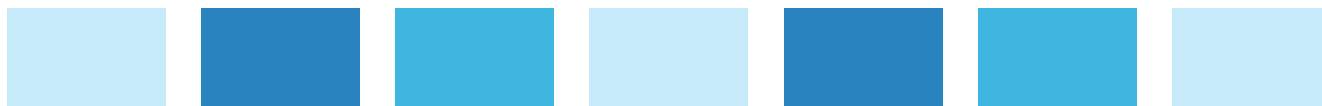

Guía de Selección

Interruptores en Caja Moldeada para Protección de Generadores

DWB160

In	Corriente nominal (A)				Capacidad de interrupción de cortocircuito máxima Icu (kA)					Referencia	
	Protección térmica ajuste de corriente		Protección magnética ajuste de corriente		220-240 V ca	380-415 V ca	440 V ca	460-500 V ca	525-550 V ca		660-690 V ca
	Mínima	Máxima	Mínima	Máxima						3 polos	
DWB160B - Termomagnético fijo											
55	55		300		25	16	10	5	4	3	DWB160B55-3GX
75	75		375		25	16	10	5	4	3	DWB160B75-3GX
85	85		425		25	16	10	5	4	3	DWB160B85-3GX
105	105		525		25	16	10	5	4	3	DWB160B105-3GX
125	125		630		25	16	10	5	4	3	DWB160B125-3GX
140	140		700		25	16	10	5	4	3	DWB160B140-3GX
160	160		800		25	16	10	5	4	3	DWB160B160-3GX
DWB160B - Térmico ajustable y magnético fijo											
55	44	55	300		25	16	10	5	4	3	DWB160B55-3GF
75	60	75	375		25	16	10	5	4	3	DWB160B75-3GF
85	68	85	425		25	16	10	5	4	3	DWB160B85-3GF
105	84	105	525		25	16	10	5	4	3	DWB160B105-3GF
125	100	125	630		25	16	10	5	4	3	DWB160B125-3GF
140	112	140	700		25	16	10	5	4	3	DWB160B140-3GF
160	128	160	800		25	16	10	5	4	3	DWB160B160-3GF

DWB250

In	Corriente nominal (A)				Capacidad de interrupción de cortocircuito máxima Icu (kA)					Referencia	
	Protección térmica ajuste de corriente		Protección magnética ajuste de corriente		220-240 V ca	380-415 V ca	440 V ca	460-500 V ca	525-550 V ca		660-690 V ca
	Mínima	Máxima	Mínima	Máxima						3 polos	
DWB250B - Térmico ajustable y magnético fijo											
105	80	105	500		42	16	15	5	4	3	DWB250B105-3GF
125	100	125	630		42	16	15	5	4	3	DWB250B125-3GF
160	125	160	800		42	16	15	5	4	3	DWB250B160-3GF
200	160	200	1000		42	16	15	5	4	3	DWB250B200-3GF
250	200	250	1250		42	16	15	5	4	3	DWB250B250-3GF

DWB400

In	Corriente nominal (A)				Capacidad de interrupción de cortocircuito máxima Icu (kA)					Referencia	
	Protección térmica ajuste de corriente		Protección magnética ajuste de corriente		220-240 V ca	380-415 V ca	440 V ca	460-500 V ca	660-690 V ca		
	Mínima	Máxima	Mínima	Máxima						3 polos	
DWB400N - Termomagnético ajustable											
200	160	200	500	1000	65	35	35	25	20	20	DWB400N200-3GA
250	200	250	625	1250	65	35	35	25	20	20	DWB400N250-3GA
320	250	320	800	1600	65	35	35	25	20	20	DWB400N320-3GA
400	320	400	1000	2000	65	35	35	25	20	20	DWB400N400-3GA

DWG800

In	Corriente nominal (A)				Capacidad de interrupción de cortocircuito máxima Icu (kA)					Referencia	
	Protección térmica ajuste de corriente		Protección magnética ajuste de corriente		220-240 V ca	380-415 V ca	440 V ca	460-500 V ca	660-690 V ca		
	Mínima	Máxima	Mínima	Máxima						3 polos	
DWG800N - Termomagnético ajustable											
500	350	500	1250	2500	65	35	35	25	20	20	DWG800N-500-3
630	440	630	1575	3150	65	35	35	25	20	20	DWG800N-630-3
800	560	800	2000	4000	65	35	35	25	20	20	DWG800N-800-3

DWA1600

In	Corriente nominal (A)				Capacidad de interrupción de cortocircuito máxima Icu (kA)					Referencia	
	Protección térmica ajuste de corriente		Protección magnética ajuste de corriente		220-240 V ca	380-415 V ca	440 V ca	460-500 V ca	660-690 V ca		
	Mínima	Máxima	Mínima	Máxima						3 polos	
DWA1600S-E - Electrónico LSI											
1250	500	1250	2500	15000	80	50	50	40	30	30	DWA1600S-E1250-3
1600	640	1600	3200	19200	80	50	50	40	30	30	DWA1600S-E1600-3
DWA1600H-E - Electrónico LSI											
1250	500	1250	2500	15000	100	65	65	50	35	35	DWA1600H-E1250-3
1600	640	1600	3200	19200	100	65	65	50	35	35	DWA1600H-E1600-3

Guía de Selección

Interruptores en Caja Moldeada para Protección de Motores

DWB160

Corriente nominal (A)			Capacidad de interrupción de cortocircuito máxima Icu (kA)					Referencia	
In	Protección magnética ajuste de corriente		220-240 V ca	380-415 V ca	440 V ca	460-500 V ca	525-550 V ca		660-690 V ca
DWB160N - Magnético fijo									
25	300		50	25	15	8	6	4	DWB160N25-3MF
32	385		50	25	15	8	6	4	DWB160N32-3MF
40	480		50	30	20	8	6	4	DWB160N40-3MF
50	600		50	30	20	8	6	4	DWB160N50-3MF
65	780		50	30	20	8	6	4	DWB160N65-3MF
80	960		50	30	20	8	6	4	DWB160N80-3MF
95	1140		50	30	20	8	6	4	DWB160N95-3MF
DWB160L - Magnético fijo									
25	300		120	80	80	65	25	10	DWB160L25-3MF
32	385		120	80	80	65	25	10	DWB160L32-3MF
40	480		120	80	80	65	25	10	DWB160L40-3MF
50	600		120	80	80	65	25	10	DWB160L50-3MF
65	780		120	80	80	65	25	10	DWB160L65-3MF
80	960		120	80	80	65	25	10	DWB160L80-3MF
95	1140		120	80	80	65	25	10	DWB160L95-3MF

DWB250

Corriente nominal (A)			Capacidad de interrupción de cortocircuito máxima Icu (kA)					Referencia	
In	Protección magnética ajuste de corriente		220-240 V ca	380-415 V ca	440 V ca	460-500 V ca	525-550 V ca		660-690 V ca
DWB250N - Magnético fijo									
80	960		85	35	30	8	7	6	DWB250N80-3MF
105	1260		85	35	30	8	7	6	DWB250N105-3MF
150	1800		85	35	30	8	7	6	DWB250N150-3MF
185	2220		85	35	30	8	7	6	DWB250N185-3MF
200	2400		85	35	30	8	7	6	DWB250N200-3MF
DWB250L - Magnético fijo									
80	960		120	80	80	65	25	15	DWB250L80-3MF
105	1260		120	80	80	65	25	15	DWB250L105-3MF
150	1800		120	80	80	65	25	15	DWB250L150-3MF
185	2220		120	80	80	65	25	15	DWB250L185-3MF
200	2400		120	80	80	65	25	15	DWB250L200-3MF

DWB400

Corriente nominal (A)			Capacidad de interrupción de cortocircuito máxima Icu (kA)					Referencia
In	Protección magnética ajuste de corriente		220-240 V ca	380-415 V ca	440 V ca	460-500 V ca	660-690 V ca	
	Mínimo	Máximo						
DWB400H - Magnético ajustable								
150	1125	2250	80	65	65	50	25	DWB400H150-3MA
185	1400	2775	80	65	65	50	26	DWB400H185-3MA
250	1900	3750	80	65	65	50	27	DWB400H250-3MA
320	2400	4800	80	65	65	50	28	DWB400H320-3MA

DWM800

Corriente nominal (A)			Capacidad de interrupción de cortocircuito máxima Icu (kA)					Referencia
In	Protección magnética ajuste de corriente		220-240 V ca	380-415 V ca	440 V ca	460-500 V ca	660-690 V ca	
	Mínimo	Máximo						
DWM800H - Magnético ajustable								
420	3150	6300	65	35	35	25	20	DWM800H-420-3
500	3750	7500	65	35	35	25	20	DWM800H-500-3

DWM1600

Corriente nominal (A)			Capacidad de interrupción de cortocircuito máxima Icu (kA)					Referencia
In	Protección magnética ajuste de corriente		220-240 V ca	380-415 V ca	440 V ca	460-500 V ca	660-690 W	
	Mínimo	Máximo						
DWM1600H - Magnético ajustable								
700	5000	10500	100	65	65	50	35	DWM1600H-700-3
800	6000	12000	100	65	65	50	35	DWM1600H-800-3
1000	7500	15000	100	65	65	50	35	DWM1600H-1000-3

Guía de Selección

Interrupor-Seccionador Bajo Carga - Sin Unidad de Disparo

IWB160/250/400 y IWA800/1600

Corriente nominal (A) In	Referencia	
	3 polos	4 polos
	IWB160	
160	IWB160-160-3XX	IWB160-160-4XX
	IWB250	
250	IWB250-250-3XX	IWB250-250-4XX
	IWB400	
250	IWB400-250-3XX	IWB400-250-4XX
400	IWB400-400-3XX	IWB400-400-4XX
	IWA800	
630	IWA800-630-3	IWA800-630-4
800	IWA800-800-3	IWA800-800-4
	IWA1600	
1000	IWA1600-1000-3	IWA1600-1000-4
1250	IWA1600-1250-3	IWA1600-1250-4
1600	IWA1600-1600-3	IWA1600-1600-4



Unidades de Disparo

Los Interruptores en Caja Moldeada WEG poseen una amplia variedad de unidades de disparo que mejor adaptan para cada aplicación. Las unidades de disparo termomagnética o electrónica están disponibles dependiendo del tamaño del interruptor.

Térmico Fijo y Magnético Fijo

Corrientes In (A) @ 45 °C	16	20	25	32	40	50	55	63	70	75	80	85	90	100	105	110	125	140	150	160	
DWB160_DX	x	x	x	x	x	x		x	x		x		x	x		x	x		x	x	
DWB160_GX							x			x		x			x		x	x			x
Protección térmica																					
Ajuste de corriente (A) - Ir	Fijo Ir = In																				
Protección magnética																					
Im (A)	Fijo																				
DWB160_DX	300	300	300	320	400	500		630	700		800		900	1000		1100	1100		1100	1100	
DWB160_GX							300			375		425			525		630	700		800	

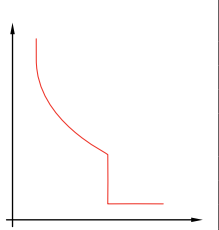

Térmico Ajustable y Magnético Fijo

Corrientes In (A) @ 45 °C	40	50	55	63	75	80	85	100	105	125	140	160	200	250
DWB160_DF	x	x		x		x		x		x		x		
DWB250_DF								x		x		x	x	x
DWB160_GF			x		x		x		x	x	x	x		
DWB250_GF								x	x	x	x	x	x	x
Protección térmica														
Ajuste de corriente (A) - Ir	Ajustable desde 0,8 hasta 1 x In													
Protección magnética														
Im (A)	Fijo													
DWB160_DF	400	500		630		800		1000		1100		1100		
DWB250_DF								1000		1250		1600	2000	2500
DWB160_GF			300		375		425		525	630	700	800		
DWB250_GF									500	630		800	1000	1250

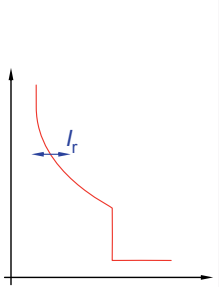

Termomagnético Ajustable

Corrientes In (A) @ 45 °C	100	125	160	200	250	320	400	500	630	800	1000	1250	1600
DWB400_DA	x	x	x	x	x	x	x						
DWA800						x	x	x	x	x			
DWB400_GA				x	x	x	x						
DWG800						x	x	x	x	x			
Protección térmica													
Ajuste de corriente (A) - Ir	Ajustable desde 0,7 hasta 1 x In ¹⁾												
Protección magnética													
Im (A)	Ajustable desde 5 hasta 10 x In												
DWB400_DA	1000	1250	1600	2000	2500	3200	4000						
DWA800						3200	4000	5000	6300	6400 ²⁾			
Im (A)	Ajustable desde 2,5 hasta 5 x In												
DWB400_GA				1000	1250	1600	2000						
DWG800						1600	2000	2500	3150	4000			



*¡Notas! 1) La protección térmica del DWA800 y DWG800 es ajustable de 0,7 hasta 1 x In.
2) La protección magnética del DWA800 de 800 A es ajustable de 4 hasta 8 x In.*

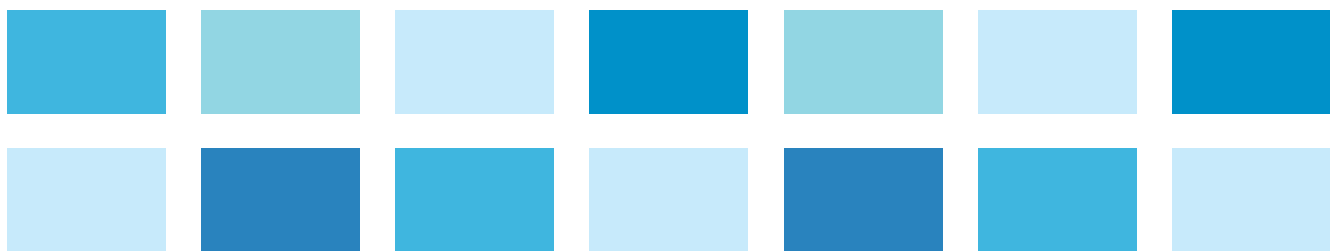

Unidades de Disparo

Magnético Fijo

Corrientes In (A) @ 45 °C	25	32	40	50	65	80	95	105	150	185	200
DWB160_MF	x	x	x	x	x	x	x				
DWB250_MF						x		x	x	x	x
Protección térmica											
Ajuste de corriente (A) - Ir	No disponible										
Protección magnética											
Im (A)	Fixed										
DWB160_MF	300	385	480	600	780	960	1140				
DWB250_MF						960		1260	1800	2220	2400

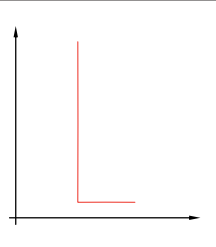

Magnético Ajustable

Corrientes In (A) @ 45 °C	150	185	250	320	420	500	700	800	1000
DWB400_MA	x	x	x	x					
DWM800					x	x			
DWM1600							x	x	x
Protección térmica									
Ajuste de corriente (A) - Ir	No disponible								
Protección magnética									
Im (A)	Ajustable desde 7,5 hasta 15 x In								
DWB400_MA	2250	2775	3750	4800					
DWM800					6300	7500			
DWM1600							10500	12000	15000

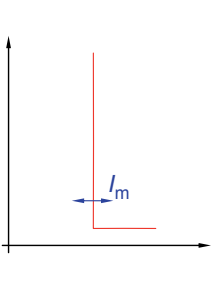

Electrónico LSI

Corrientes In (A) @ 45 °C	1250	1600
DWA1600	x	x
Protección térmica		
Ajuste de corriente (A) - Ir	Ajustable desde 0,4 hasta 1 x In	
Protección magnética		
Im (A)	Ajustable desde 2 hasta 12 x In	
DWA1600	15000	19200

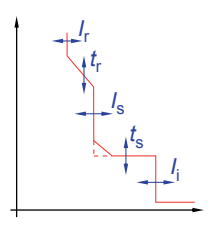
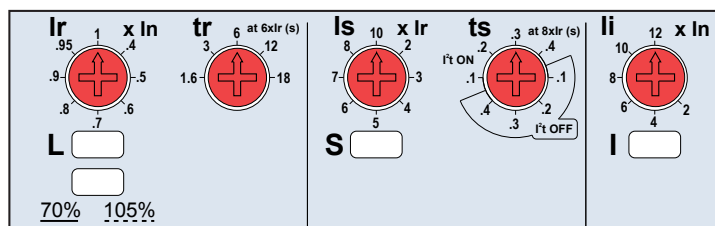
L - Función de disparo por largo retardo (protección contra sobrecargas).

S - Función de disparo por corto retardo (protección contra cortocircuito con tiempo de retraso).

I - Función de disparo instantáneo (protección contra cortocircuito instantáneo).

Señalización de Estado

70% / 105%:

- LED ligado cuando la corriente que pasa a través del dispositivo alcanza 70% de In
- LED intermitente cuando la corriente que pasa a través del dispositivo excede 105% de In

Durante el rearme del disyuntor, LEDs indicarán cual la protección (L, S o I) fue accionada en el último disparo, parpadeando 10 veces. La protección electrónica del disyuntor es auto-alimentada ya que el circuito protegido proporciona la energía necesaria para su funcionamiento.

Accesorios

Visión General del DWB160

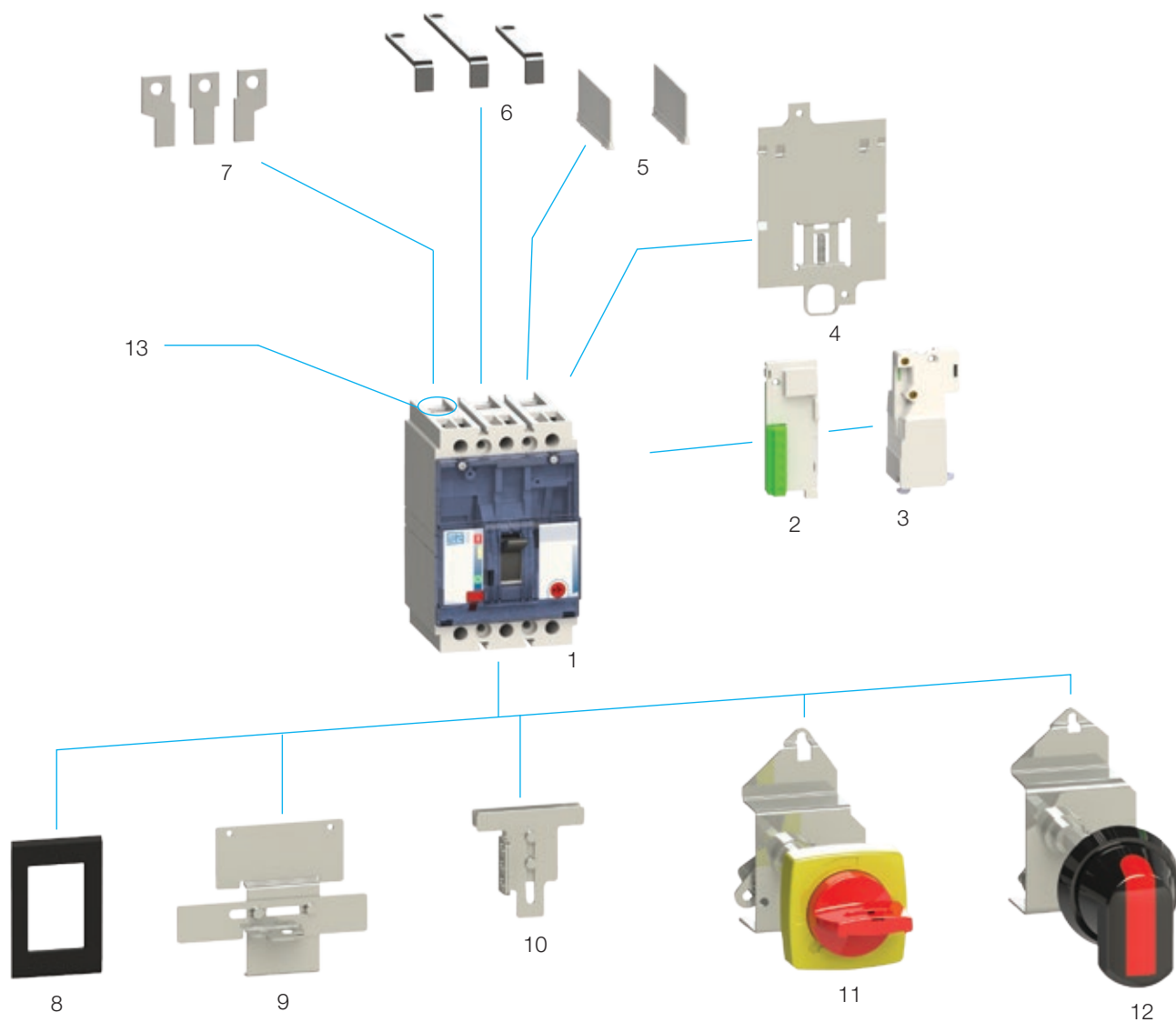

- | | |
|--|---|
| <ul style="list-style-type: none"> 1 - Interruptor en caja moldeada DWB160 2 - Bloques de contactos auxiliares BC, bloques de alarma AL, bloques de contacto/alarma BCAL 3 - Bobina de apertura por mínima tensión BS, bobina de apertura a distancia BD 4 - Base para fijación rápida en riel DIN BFR DWB160 3P 5 - Separador de fases del DWB160 (suministrado como estándar) 6 - Barras de extensión para conexión posterior CT DWB160 3P | <ul style="list-style-type: none"> 7 - Barras de extensión BE DWB160 3P 8 - Marco frontal de puerta MP DWB160 9 - Enclavamiento mecánico BLIM DWB160 3P 10 - Bloqueo por candado PL DWB160 3P 11 - Manija para accionamiento rotativo en puerta de tablero MRX 12 - Manija para accionamiento rotativo en puerta de tablero 13 - Terminal prensacable (suministrado como estándar) |
|--|---|

¡Nota! Los interruptores de la línea DWB de 2 y 4 polos utilizan los mismos accesorios de los DWB de 3 polos.

Accesorios

Visión General del DWB250

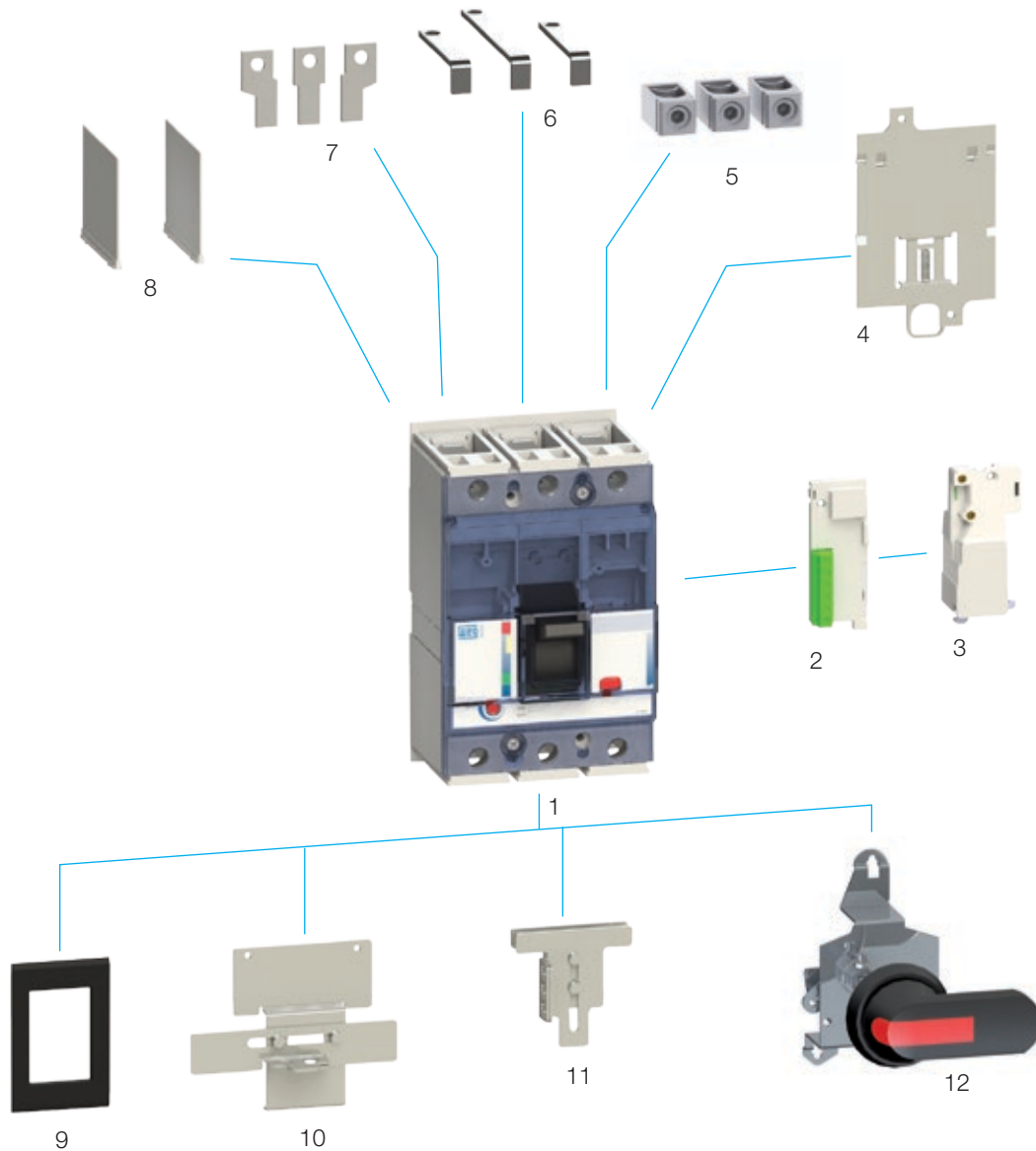

- | | |
|---|---|
| 1 - Interruptor en caja moldeada DWB250 | 7 - Barras de extensión BE DWB250 3P |
| 2 - Bloques de contactos auxiliares BC, bloques de alarma AL, bloques de contacto/alarma BCAL | 8 - Separador de fases del DWB250 suministrado como estándar y como accesorio |
| 3 - Bobina de apertura por mínima tensión BS, bobina de apertura a distancia BD | 9 - Marco frontal de puerta MP DWB250 |
| 4 - Base para fijación rápida en riel DIN BFR DWB250 3P | 10 - Enclavamiento mecánico BLIM DWB250 3P |
| 5 - Terminal prensacable PC DWB250 3P | 11 - Bloqueo por candado PL DWB250 |
| 6 - Barras de extensión para conexión posterior CT DWB250 3P | 12 - Manija para accionamiento rotativo en puerta de tablero |

¡Nota! Los interruptores de la línea DWB de 2 y 4 polos utilizan los mismos accesorios de los DWB de 3 polos.

Accesorios

Visión General del DWB400

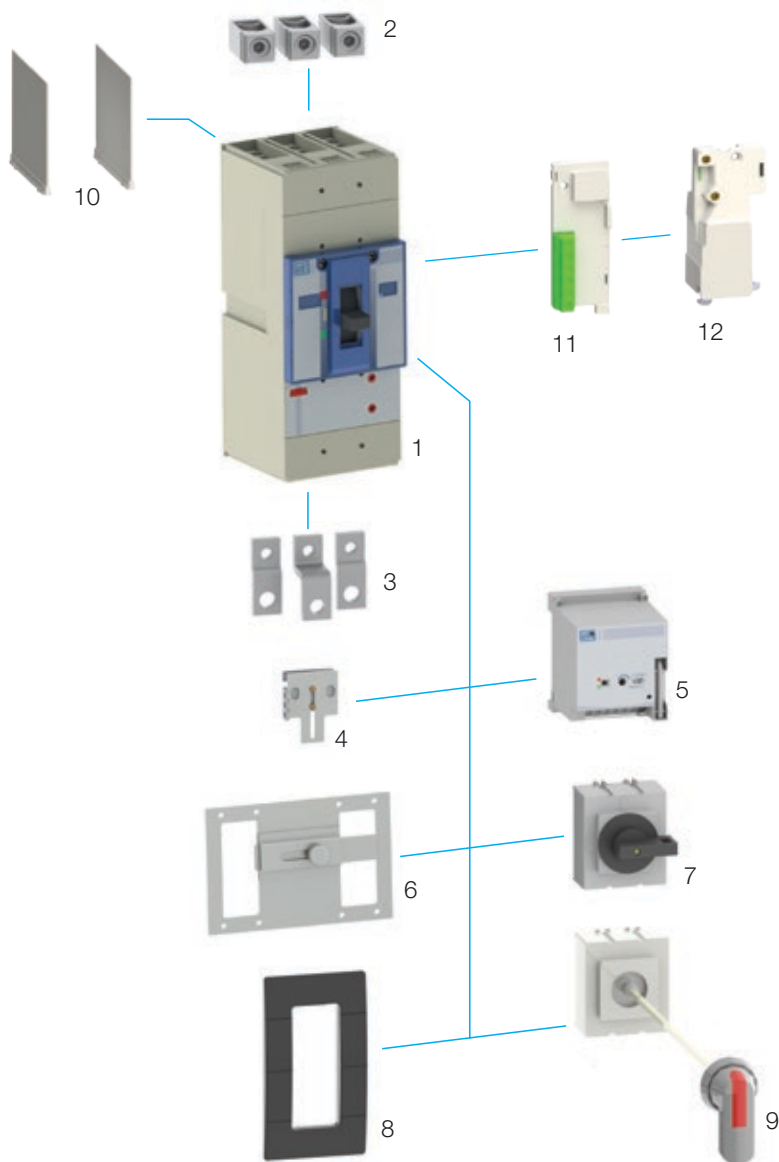

- 1 - Interruptor en caja moldeada DWB400
- 2 - Terminal prensacable PC DWB400 3P
- 3 - Barras de extensión rectas BE DWB400 3P
- 4 - Bloqueo por candado PL DWB400
- 5 - Accionamiento motorizado AM DWB400
- 6 - Enclavamiento mecánico BLIM DWB400
- 7 - Manija rotativa para accionamiento directo en el interruptor MRI DWB400
- 8 - Marco frontal de puerta MP DWB400
- 9 - Manija para accionamiento rotativo en puerta de tablero MR DWB400
- 10 - Separador de fases del DWB400 (suministrado como estándar y como accesorio)
- 11 - Bloques de contactos auxiliares BC, bloques de alarma AL, bloques de contacto/alarma BCAL
- 12 - Bobina de apertura por mínima tensión BS, bobina de apertura a distancia BD

¡Nota! Los interruptores de la línea DWB de 2 y 4 polos utilizan los mismos accesorios de los DWB de 3 polos.

Accesorios

Visión General del DWA800 y 1600

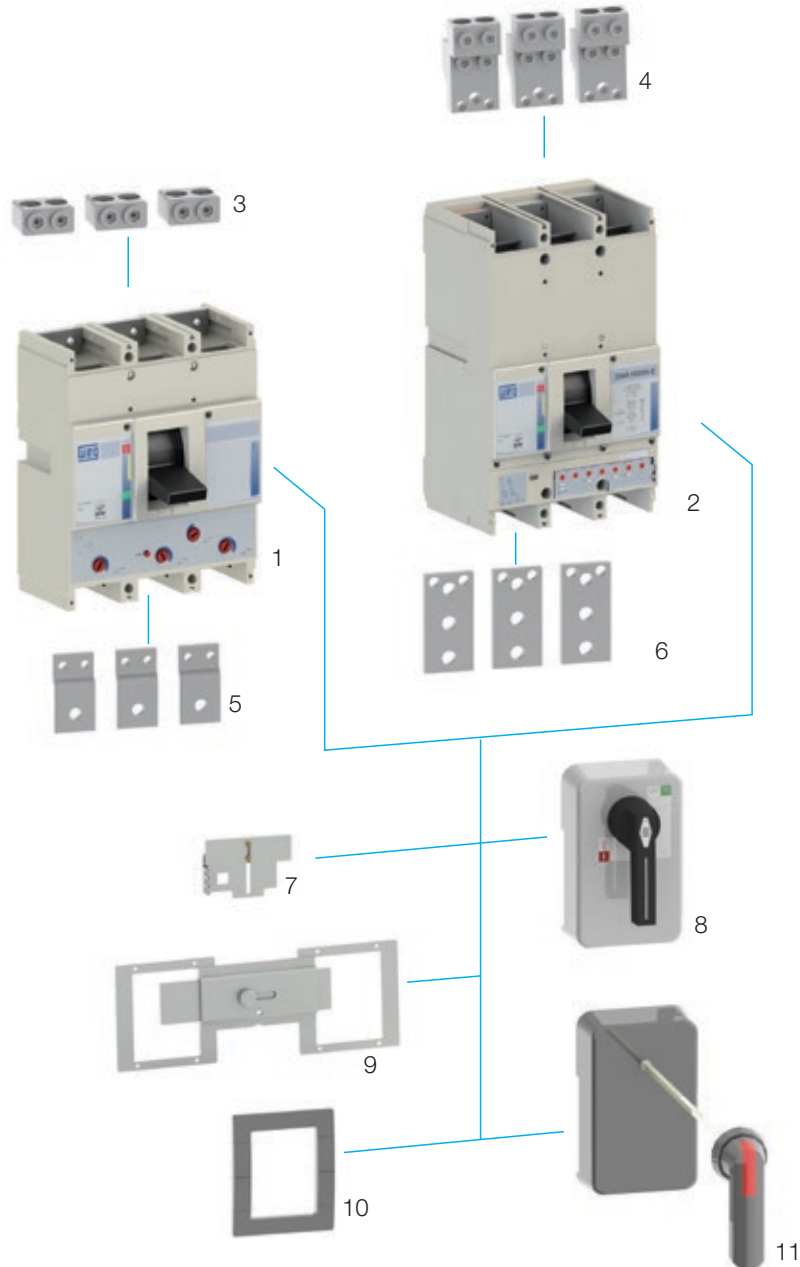

- 1 - Interruptor en caja moldeada DWA800
- 2 - Interruptor en caja moldeada DWA1600
- 3 - Terminal prensacable PC DWA800
- 4 - Terminal prensacable PC DWA1600
- 5 - Barras de extensión rectas BE DWA800
- 6 - Barras de extensión rectas BE DWA1600
- 7 - Bloqueo por candado PLW800-1600
- 8 - Manija rotativa para accionamiento directo en el interruptor MRI DWA800 o MRI DWA1600
- 9 - Enclavamiento mecánico BLIM DWA800-1600
- 10 - Marco frontal de puerta MP DWA800-1600
- 11 - Manija para accionamiento rotativo en puerta de tablero MR DWA800 o MR DWA1600

*¡Nota! Los accesorios internos de los interruptores DWA solamente son vendidos armados de fábrica.
Los interruptores de la línea DWA de 2 y 4 polos utilizan los mismos accesorios de los DWA de 3 polos.*

Accesorios Internos

Bloques de Contactos Auxiliares y Bloques de Alarma

Los bloques contactos auxiliares y contactos de alarma tienen la función de señalar remotamente el estado de los contactos de potencia del interruptor. Hay 3 tipos de bloques de contacto disponibles:

Bloques de Contactos Auxiliares BC

- Indica el estado de los contactos principales abierto/cerrado (ON/OFF) a través de un contacto reversible (1 SPDT)

Bloques de Alarma AL

- Indica disparo del interruptor debido a una sobrecarga o cortocircuito a través de un contacto reversible (1 SPDT)

Bloques de Contacto y Alarma BCAL

- Conjunto compuesto de un bloque de contacto auxiliar + bloque de contactos de alarma. El bloque BCAL hace ambas funciones descritas anteriormente



Accesorio interno	Número de contactos	Referencia				
		DWB160	DWB250	DWB400	DWA800 ¹⁾	DWA1600 ¹⁾
Bloques de contactos auxiliares BC	1 reversible	BC-1 DWB			BC-1 DWA800	BC-1 DWA1600
	2 reversible	BC-2 DWB			BC-2 DWA800	BC-2 DWA1600
	3 reversible	-			BC-3 DWA800	BC-3 DWA1600
Bloques de alarma AL	1 reversible	AL-1 DWB			AL-1 DWA800-1600	
Bloques de contacto y alarma BCAL	1BC + 1AL	BCAL-2 DWB			BCAL-2 DWA800	BCAL-2 DWA1600
	2BC + 1AL	-			BCAL-3 DWA800	BCAL-3 DWA1600
Características eléctricas						
Tensión nominal	Tipo de carga	Capacidad de conmutación ²⁾ (A)				
125 V ca	Resistiva	6		5	15	15
	Inductiva	3		3	12	12
250 V ca	Resistiva	6		3	15	15
	Inductiva	3		2	12	12
125 V cc	Resistiva	0,4		0,4	0,6	0,6
	Inductiva	0,2		0,2	0,6	0,6
250 V cc	Resistiva	0,2		0,2	0,3	0,3
	Inductiva	0,2		0,2	0,3	0,3

¡Notas! 1) Utilice los bloques BCAL cuando las aplicaciones requieren bloque de contacto auxiliar y el bloque de alarma instalados en el mismo interruptor.
2) No aplicable para arranque de motor.

Utilizando BC y Bloques AL

Bloques BC, AL y BCAL salen con bornes incorporados. Estos terminales aceptan cables desde 0,5 hasta 1,5 mm² (20 hasta 16 AWG) y par de apriete de 0,8 N.m (6,9 lb.in).

Diagramas de Conexión

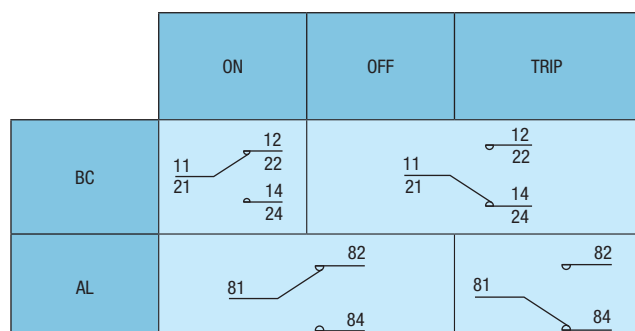

Accesorios Internos

Bobina de Apertura a Distancia y por Mínima Tensión

Las bobinas tienen la función de hacer la apertura del interruptor. Son utilizadas generalmente para aplicaciones de parada de emergencia.

Bobina de Apertura a Distancia BD

- Cuando está energizado por un pulso o señal constante de tensión, las bobinas hacen la apertura del interruptor (posición de disparo). La bobina trabaja desde 70 hasta 110% de la tensión nominal ($0,70 \times U_n < U_e < 1,10 \times U_n$)
- Esta versión cuenta con un dispositivo que desconecta la bobina después del pulso de disparo



Bobina de Apertura por Mínima Tensión BS

- Dispara el interruptor cuando la tensión cae por debajo del 35% de la tensión nominal ($U_e < 0,35 \times U_n$)
- Cuando la tensión está entre 35 y 70% de la tensión nominal, puede ocurrir la apertura del interruptor ($0,35 \times U_n < U_e < 0,7 \times U_n$)
- Después de la operación de la bobina BS, el interruptor solamente volverá a cerrar si la tensión de alimentación sea superior a 85% de la tensión nominal ($U_e > 85 \times U_n$)
- La bobina de apertura por mínima tensión BS junto con botón pulsador permite ejecutar una orden de apertura para paradas de emergencia con seguridad positiva

	Tensión nominal (Ue)	Código de tensión	Referencia					
			DWB160 / DWB250	Consumo	DWB400	DWA800	DWA1600	Consumo
Bobina de apertura por mínima tensión BS	110/127 V ca	D60			BS DWB400 D60	BS D60 DWA800	BS D60 DWA1600	5 VA
	220/240 V ca	D66			BS DWB400 D66	BS D66 DWA800	BS D66 DWA1600	5 VA
	380-415 V ca	D70			BS DWB400 D70	BS D70 DWA800	BS D70 DWA1600	5 VA
	440-480 V ca	D74			BS DWB400 D74	BS D74 DWA800	BS D74 DWA1600	5 VA
	24 V cc	C03			BS DWB400 C03	BS C03 DWA800	BS C03 DWA1600	1 W
	48 V cc	C07			BS DWB400 C07	BS C07 DWA800	BS C07 DWA1600	1 W
	125 V cc	C13				BS C13 DWA800	BS C13 DWA1600	4 W
	24 V ca / V cc	E26	BS DWB160-250 E26	1,5 VA				
	48 V ca / V cc	E27	BS DWB160-250 E27	1,5 VA				
	60 V ca / V cc	E28	BS DWB160-250 E28	1,5 VA				
110/130 V ca / V cc	E10	BS DWB160-250 E10	1,5 VA					
220/250 V ca / V cc	E15	BS DWB160-250 E15	1,5 VA					

Bobina de apertura a distancia BD	24 V ca / V cc	E26	BD DWB160-250 E26	150 VA	BD DWB400 E26	BD E26 DWA800	BD E26 DWA1600	65 VA
	48 V ca / V cc	E27	BD DWB160-250 E27	150 VA	BD DWB400 E27	BD E27 DWA800	BD E27 DWA1600	65 VA
	60 V ca / V cc	E28	BD DWB160-250 E28	150 VA				
	110/130 V ca / V cc	E10	BD DWB160-250 E10	150 VA	BD DWB400 E10	BD E10 DWA800	BD E10 DWA1600	65 VA
	220/250 V ca / V cc	E15	BD DWB160-250 E15	150 VA	BD DWB400 E15	BD E15 DWA800	BD E15 DWA1600	65 VA

Utilizando las Bobinas BD y BS

Las bobinas BD y BS salen con bornes incorporados. Estos bornes aceptan cables desde 0,5 hasta 1,5 mm² (20 hasta 16 AWG) y par apriete de 0,8 Nm (6,9 lb.in). Después de la actuación de las bobinas BD o BS, tiene que poner el interruptor a cero antes de cerrarlo nuevamente.

Diagramas de Conexión

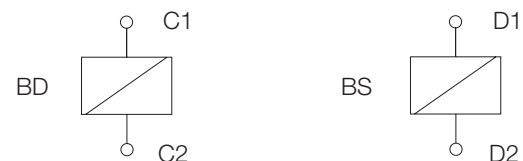

Posibles Configuraciones de los Accesorios Internos

Accesorio interno	DWB160				DWB250				DWB400				DWA800		DWA1600	
Bloque de contactos auxiliares	2	1	2	1	2	1	2	1	2	1	2	1	3	3	3	3
Bloques de alarma	0	1	0	1	0	1	0	1	0	1	0	1	1	1	1	1
Bobina de apertura a distancia	1	1	0	0	1	1	0	0	1	1	0	0	1	0	1	0
Bobina de apertura por mínima tensión	0	0	1	1	0	0	1	1	0	0	1	1	0	1	0	1

Accesorios Externos

Manija para Accionamiento Rotativo en Puerta de Tablero

Las manijas para accionamiento rotativo MR permitir la operación externa de un interruptor instalado en un tablero. WEG tiene 2 opciones que se adaptan de acuerdo con las necesidades del cliente.

MR

- Grado de protección IP55
- Cuando está en posición ON, no se puede abrir la puerta del tablero, a menos que una herramienta sea utilizada para desbloquear el sistema, permitiendo la termometría del tablero
- Interruptor y puerta del tablero son trabados con en la posición OFF usando de 1 hasta 3 candados. La manija MR permite candados con diámetro de Ø5...8 mm
- Tamaño del eje se puede ajustar hasta 465 mm
- Disponible en 2 versiones de color: manija roja / fondo negro y manija roja / fondo amarillo



MRX

- Mayor grado de protección IP66
- Cuando está en posición ON, no se puede abrir la puerta del tablero, a menos que una herramienta sea utilizada para desbloquear el sistema, permitiendo la termometría del tablero
- Interruptor y puerta del tablero son trabados con en la posición OFF usando de 1 hasta 3 candados. La manija MRX permite candados con diámetro de Ø5...8 mm
- Tamaño del eje se puede ajustar hasta 130 mm
- Disponible en 2 versiones de color: manija negra / fondo gris y manija roja / fondo amarillo

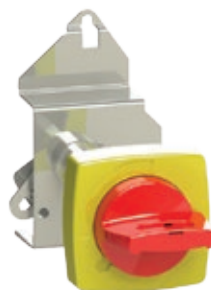

Manija para accionamiento rotativo	Disponibilidad de termometría	Grado de protección	Tamaño del eje (mm)	Tamaño de la manija (mm)	Color de la manija / color de fondo	Referencia				
						DWB160	DWB250	DWB400	DWA800	DWA1600
MR	Sí	IP55	130	45 / 80 ¹⁾	Rojo / negro	MR DWB160 130	MR DWB250 130	MR DWB400 130		
					Rojo / amarillo	MR DWB160 130 E	MR DWB250 130 E	MR DWB400 130 E		
			166	125	Rojo / negro				MR166 DWA800	MR166 DWA1600
					Rojo / amarillo				MR166E DWA800	MR166E DWA1600
			430	45 / 80 ¹⁾	Rojo / negro	MR DWB160 430	MR DWB250 430	MR DWB400 430		
					Rojo / amarillo	MR DWB160 430 E	MR DWB250 430 E	MR DWB400 430 E		
			465	125	Rojo / negro				MR465 DWA800	MR465 DWA1600
					Rojo / amarillo				MR465E DWA800	MR465E DWA1600
MRX	Sí	IP66	130	-	Negro / gris	MRX DWB160 130				
					Rojo / amarillo	MRX DWB160 130 E				
			430	-	Negro / gris	MRX DWB160 430				
					Rojo / amarillo	MRX DWB160 430 E				

¡Nota! 1) DWB160: tamaño de la manija 45 mm / DWB250 y DWB400: tamaño de la manija 80 mm.



Accesorios Externos

Manija Rotativa para Accionamiento Directo en el Interruptor

Las manijas MRI permiten el accionamiento rotativo y directo en el interruptor.



MRI

- Grado de protección IP20
- Trabar en la posición OFF utilizando de 1 hasta 3 candados

Manija rotativa para accionamiento directo en el interruptor	Disponibilidad de termometría	Grado de protección	Color de la manija / color de fondo	Referencia		
				DWB400	DWA800	DWA1600
MRI	No	IP20	Negro / gris	MRI DWB400	MRI DWA800	MRI DWA1600

Accionamiento Motorizado

El accionamiento motorizado AM hace posible la operación remota de interruptores DWB400 o seccionadores IWB400.

AM

- Dispositivo de mando remoto
- Selección automática y manual a través de la parte frontal del interruptor
- En el modo automático, el control de la conexión y desconexión es hecho por señales eléctricas logrados por pulsadores. La máxima frecuencia de operación es de 60 operaciones/hora
- En la operación manual, el accionamiento motorizado AM puede ser utilizado solamente con la palanca de conmutación
- Después de instalar el accionamiento motorizado, el estado del interruptor es mostrado en la parte frontal del dispositivo AM
- Además de usar el interruptor + accionamiento motorizado AM para conmutación de motores y circuitos eléctricos, la configuración de 2 x MCCB + AM crea un sistema de transferencia automática (ver tema CTM)
- El accionamiento motorizado AM se puede utilizar para interruptores DWB400 en 3 y 4 polos



Accesorio externo	Tensión nominal - Ue	Consumo (W)	Referencia
			DWB400
Accionamiento motorizado AM	24 V cc	10	AM DWB400 C03
	48-60 V cc	10	AM DWB400 C25
	110 V ca/cc	10	AM DWB400 E51
	230 V ca / 220 V cc	10	AM DWB400 E46

¡Nota! Otras tensiones bajo consulta.

Utilizando el Accionamiento Motorizado AM

El accionamiento motorizado AM tiene bornes incorporados. Estos bornes aceptan par de apriete de 1,2 Nm (12,2 kgf.cm).

Diagramas de Conexión

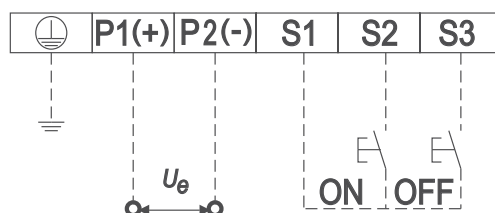

Accesorios Externos

Dispositivos de Transferencias

Transferencia de mando manual o automático se utilizan para hacer conmutación segura de dos circuitos diferentes.

Enclavamiento Mecánico BLIM

- Permite un funcionamiento seguro con mando manual de la transferencia
- Hace que el enclavamiento mecánico de 2 interruptores del mismo tamaño, evitando que los dos interruptores estén en posición ON
- Se puede bloquear en 3 posiciones: MCCB1 ON y MCCB2 OFF, MCCB1 OFF y MCCB2 ON, MCCB1 OFF y MCCB2 OFF
- BLIM permite candados con diámetros de Ø4...8 mm
- Para DWB160 y DWB250, es posible enclavamiento de 3 interruptores lado a lado usando 2 BLIMs
- También disponible para interruptores 4 polos

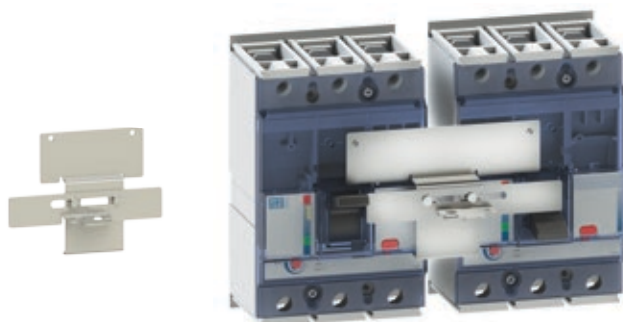

Accesorio externo	Interruptores	Referencia
Enclavamiento mecánico BLIM	DWB160 3P	BLIM DWB160 3P
	DWB160 4P	BLIM DWB160 4P
	DWB250 3P	BLIM DWB250 3P
	DWB250 4P	BLIM DWB250 4P
	DWB400 3P	BLIM DWB400 3P
	DWB400 4P	BLIM DWB400 4P
	DWA800 3P / DWA1600 3P	BLIM DWA800-1600
	DWA800 4P / DWA1600 4P	BLIM DWA800-1600 4P

Transferencia Motorizada CTM

- El sistema de transferencia ampliamente utilizado, no se requiere interferencia humana
- La operación remota se realiza por los accionamientos motorizados AM
- El sistema de transferencia puede ser construido con 2 interruptores, 2 seccionadores o 1 interruptor y 1 seccionador
- El conjunto CTM adicionalmente está compuesto por 2 Accionamientos motorizados AM + 2 bloques de contactos BC2 + placa de montaje + dispositivo de enclavamiento mecánico trasero
- Para impedir un funcionamiento manual erróneo, en caso de un fallo del suministro eléctrico, el CTM incluye el enclavamiento mecánico

Selección de Producto

Tipo de protección		Referencia		
Interruptor/seccionador izquierda	Interruptor/seccionador derecha	24 V cc	110 V ca/cc	230 V ca/ 220 V cc
Distribución	Generador	CTM400- ●▲DA●▲ GA3P-C03-2000	CTM400- ●▲DA●▲ GA3P-E51-2000	CTM400- ●▲DA●▲ GA3P-E46-2000
Distribución	Ninguna ¹⁾	CTM400- ●▲DA▲ I3P-C03-2000	CTM400- ●▲DA▲ I3P-E51-2000	CTM400- ●▲DA●▲ I3P-E46-2000
Distribución	Distribución	CTM400- ●▲DA●▲ DA3P-C03-2000	CTM400- ●▲DA●▲ DA3P-E51-2000	CTM400- ●▲DA●▲ DA3P-E46-2000
Ninguna ¹⁾	Ninguna ¹⁾	CTM400- ▲I▲ I3P-C03-2000	CTM400- ▲I▲ I3P-E51-2000	CTM400- ▲I▲ I3P-E46-2000
Generador	Generador	CTM400- ●▲GA●▲ GA3P-C03-2000	CTM400- ●▲GA●▲ GA3P-E51-2000	CTM400- ●▲GA●▲ GA3P-E46-2000
Generador	Ninguna ¹⁾	CTM400- ●▲GA▲ I3P-C03-2000	CTM400- ●▲GA▲ I3P-E51-2000	CTM400- ●▲GA▲ I3P-E46-2000

Reemplazar ▲ por	Corriente nominal
200	160...200
250 ¹⁾	200...250
320	250...320
400 ¹⁾	320...400

Reemplazar ● por	Interrupción de cortocircuito 380/415 V ca
N	35 kA
H	65 kA

¡Nota! 1) Las corrientes nominales disponibles para los interruptores-seccionadores (sin protección) son 250 o 400 A.

Accesorios Externos

Accesorios para la Conexión e Instalación

Dependiendo de la aplicación y de normas locales, el interruptor puede ser instalado en varias posiciones en un tablero y conectados a través de barras o cables. Teniendo en cuenta estos requisitos, la gama de interruptores DWA y DWB tienen los accesorios de conexión específicos para cumplir estas necesidades.

Barras de Extensión BE

- Extiende los terminales para conexión utilizando barras o cables con terminales de cobre
- También disponible para interruptores de 4 polos



Barras de Extensión para Conexión Posterior CT

- Permite la conexión directa utilizando barras o cables desde el lado posterior del interruptor
- Barras de extensión para conexión posterior se suministra con 3 piezas
- También disponible para interruptores de 4 polos



Terminal Prensacable PC

- Extiende los terminales para conexión utilizando barras o cables con terminales
- Los terminales prensacables se suministra con 3 piezas
- También disponible para interruptores de 4 polos
- Incorporado para el tamaño 160



Base para Fijación Rápida en Riel DIN BFR

- Base para fijación rápida en riel DIN 35 mm para DWB160B y DWB160N
- Reemplazo rápido cuando el tablero está en mantenimiento



Accesorio externo	Interruptor	Suministrado con (unidades)	Sección máxima (mm ²)	Referencia	
Barras de extensión BE	DWB160 3P	3	Consulte la sección instalación y conexiones	BE DWB160 3P	
	DWB160 4P	4		BE DWB160 4P	
	DWB250 3P	3		BE DWB250 3P	
	DWB250 4P	4		BE DWB250 4P	
	DWB400 3P	3		BE DWB400 3P	
	DWB400 4P	4		BE DWB400 4P	
	DWA800 3P	3		BE DWA800	
	DWA800 4P	4		BE DWA800-4P	
	DWA1600 3P (hasta 1250 A)	3		BE DWA1600-1250	
	DWA1600 4P (hasta 1250 A)	4		BE DWA1600-1250-4P	
Barras de extensión para conexión posterior	DWA1600	3	Consulte la sección instalación y conexiones	BE DWA1600	
	DWA1600-4P	4		BE DWA1600-4P	
	DWB160 3P	3		CT DWB160 3P	
	DWB160 4P	4		CT DWB160 4P	
	DWB250 3P	3		CT DWB250 3P	
	DWB250 4P	4		CT DWB250 4P	
	DWB400 3P	3		CT DWB400 3P	
	DWB400 4P	4		CT DWB400 4P	
Terminal prensacable PC	DWA800 3P/4P	3	Consulte la sección instalación y conexiones	CT DWA800	
	DWA1600 3P/4P	3		CT DWA1600	
	DWB250 3P	3		120 (1 cable)	PC DWB250 3P
	DWB250 4P	4		120 (1 cable)	PC DWB250 4P
	DWB400 3P	3		240 (1 cable)	PC DWB400 3P
	DWB400 4P	4		240 (1 cable)	PC DWB400 4P
Base para fijación rápida en riel DIN ¹⁾	DWA800 3P/4P	3	240 (2 cables)	PC DWA800	
	DWA1600 3P/4P	3	240 (4 cables)	PC DWA1600	
Base para fijación rápida en riel DIN ¹⁾	DWB160 3P	1	N/A	BFR DWB160	
	DWB250 3P	1	N/A	BFR DWB250	

¡Nota! 1) Solamente para DWB160B, DWB160N, DWB250B y DWB250N.

Accesorios Externos

Marco Frontal de Puerta, Bloqueo por Candado y Separador de Fase

Marco Frontal de Puerta MP

- Marco frontal mejora el acabado de los recortes en la puerta del tablero
- Hace posible la conmutación externa del interruptor a través de la puerta principal cuando el interruptor está instalado cerca de la misma, manteniendo el grado de protección
- Grado de protección IP40
- Vea dimensiones para ver detalles del recorte



Accesorio externo	Interruptor	Referencia
Marco frontal de puerta MP	DWB160 3P / 4P	MP DWB160
	DWB250 3P / 4P	MP DWB250
	DWB400 3P / 4P	MP DWB400
	DWA800 / DWA1600 - 3P / 4P	MP DWA800-1600

Bloqueo por Candado PLW

- El PLW es un dispositivo de tipo fijo que está instalado en la parte frontal del interruptor para asegurar el bloqueo en posición OFF
- Se puede trabar utilizar de 1 a 3 candados. PLW permite candados con diámetros de Ø4...8 mm

Accesorio externo	Interruptor	Referencia
Bloqueo por candado PLW	DWA160 4P	PL DWB160 3P
	DWB160 3P	PL DWB160 4P
	DWB250 3P / 4P	PL DWB250
	DWB400 3P / 4P	PL DWB400
	DWA800 / DWA1600 - 3P / 4P	PLW800-1600



Separador de fase PB

- Los interruptores en caja moldeada son suministrados con aisladores para el lado de alimentación, pero dependiendo de la aplicación son necesarios en el lado de la carga (verificar página 24)

Accesorio externo	Interruptor	Sumistrado con (unidades)	Referencia
Separador de fase PB	DWB160 3P / DWB250 3P	2	PB DWB160-250 3P
	DWB160 4P / DWB250 4P	3	PB DWB160-250 4P
	DWB400 3P	2	PB DWB400 3P
	DWB400 4P	3	PB DWB400 4P

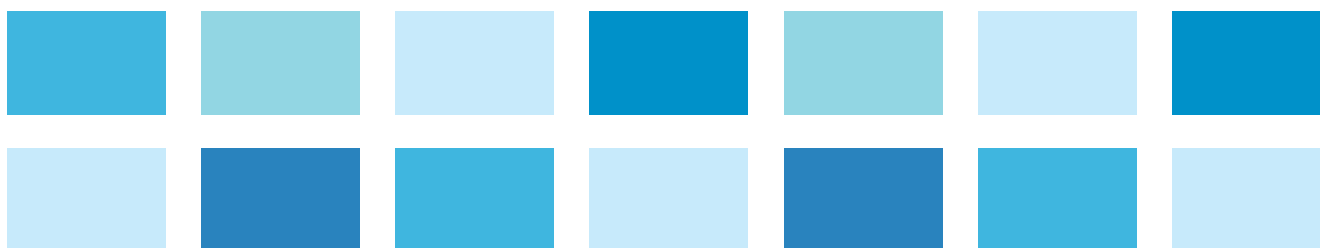

Instalación y Conexión

Distancias Mínimas de Montaje

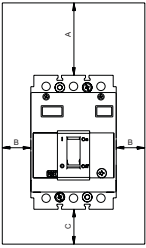
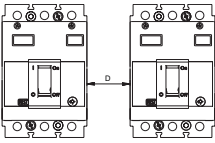
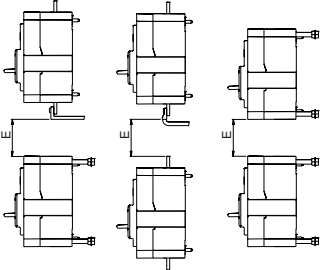
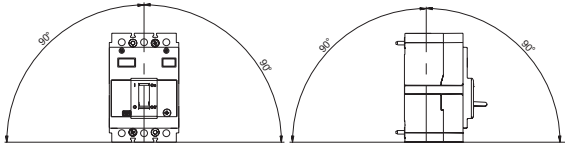
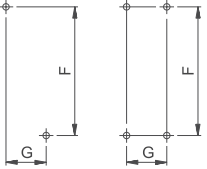
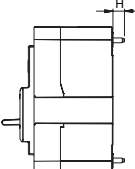
	DWB160	DWB250	DWB400	DWA800	DWA1600
<p>Distancias recomendadas de montaje (mm)</p> 	A 50	50	70	100	100
	B 20	20	30	30	30
	C 20	20	30	30	30
<p>Distancias recomendadas entre los interruptores para montaje lado a lado (mm)</p> 	D 10	10	0	0	0
<p>Distancias recomendadas entre los interruptores para montaje vertical (mm)</p> 	E 90	150	180	200	200
<p>Posición de montaje</p> 					
<p>Perforación para la fijación de los interruptores</p>  <p>DWB160/DWB250 DWB400/DWA800/DWA1600</p>	F 100 (DWB160B/N) 121 (DWB160L)	124 (DWB250B/N) 149 (DWB250L)	199	230	265
	G 25	35	35	70	70
<p>Dimensiones del tornillo de fijación en la placa (mm)</p>	M4x70 (2 piezas)	M4x70 (2 piezas)	M5x50 (4 piezas)	M5x60 (4 piezas)	M8x140 (4 piezas)
<p>Sobrepase del tornillo de fijación en relación al interruptor (mm)</p> 	H 10	8	15	15	18
<p>Par de apriete - tornillos de fijación (Nm)</p>	4	4	5	5	12

Instalación y Conexión

Separador de Fases, Cubrebornes y Placas Aislantes

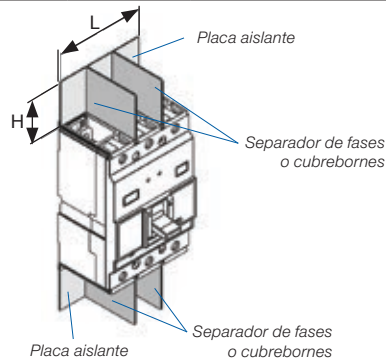

- ¡Notas!
- 1) Se suministra con el interruptor de caja moldeada.
 - 2) Los requisitos mínimos de características del material para ser utilizado como la placa aislante:
 - Rigidez dieléctrica ≥ 12 kV/mm.
 - Material que no propaga llama.
 - Material recomendado: phenolite, policarbonato.
 - 3) Instalar como imagen de la izquierda.

W \geq Ancho del interruptor.
L \geq Largo del cubrebornes o del separador de fases del interruptor.

Tipo de conexión	Separador de fases o cubrebornes ¹⁾				Placa aislante ^{1) 2) 3)}			
	Ue <500 V		Ue \geq 500 V		Ue <500 V		Ue \geq 500 V	
	Linea/red	Carga	Linea/red	Carga	Linea/red	Carga	Linea/red	Carga
 Directo al terminal del interruptor	Obligatorio	Opcional	Obligatorio	Obligatorio	Opcional	Opcional	Obligatorio	Obligatorio
 Utilizando prensacables extendidos	Obligatorio	Opcional	Obligatorio	Obligatorio	Opcional	Opcional	Obligatorio	Obligatorio
 Utilizando prensacables extendidos	Obligatorio	Obligatorio	Obligatorio	Obligatorio	Obligatorio	Obligatorio	Obligatorio	Obligatorio
 Utilizando barras de extensión	Obligatorio	Obligatorio	Obligatorio	Obligatorio	Obligatorio	Obligatorio	Obligatorio	Obligatorio

Instalación y Conexión

Disipación Térmica

Interruptor de distribución																
Corriente nominal - In	A	16	20	25	32	40	50	63	70	80	90	100	110	125	150	160
Potencia disipada	W/polo															
	DWB160_D	1	1	2	4	4	5	8	4	5	6	7	7	10	11	12
	DWB160L_D	1	1	2	4	4	6	10	5	7	9	11	12	15		
Corriente nominal - In	A	100	125	160	200	250	320	400	500	630	800	1000	1250	1600		
Potencia disipada	W/polo															
	DWB250_D	14	19	17	14	20										
	DWB250L_D	17	24	25	26											
	DWB400_D	9	9	14	14	20	19	30								
	DWA800						19	30	38	47	47					
DWA1600												51	96			
Interruptores para protección de circuitos de motores																
Corriente nominal - In	A	25	32	40	50	65	80	95								
Potencia disipada	W/polo															
	DWB160_M	2	4	4	5	6	7	7								
	DWB160L_M	2	4	4	6	8	9	9								
Corriente nominal - In	A	80	95	105	125	150	185	200	250	320	420	500	700	800	1000	
Potencia disipada	W/polo															
	DWB250_M	2	3	3,5	5	7	10,5	12								
	DWB250L_M	4	5,5	7	9,5	13,5	21	24								
	DWB400_M					14	14		20	19						
	DWM800											32	38			
DWM1600													18	21	33	
Interruptores para protección de generadores																
Corriente nominal - In	A	55	75	85	105	125	140	160								
Potencia disipada	W/polo															
	DWB160_G	7	5	6	7	10	11	12								
Corriente nominal - In	A	100	125	160	200	250	320	400	500	630	800	1250	1600			
Potencia disipada	W/polo															
	DWB250_G	14	19	17	14	20										
	DWB400_G				14	20	19	30								
	DWG800						19	30	38	47	47					
DWA1600												51	96			
Interruptor-seccionador en caja moldeada																
Corriente nominal - In	A	160	250	400	630	800	1000	1250	1600							
Potencia disipada	W/polo															
	IWB160	12														
	IWB250		20													
	IWB400		20	25												
	IWA800				40	40										
IWA1600						33	51	96								

Factor de Corrección

Factor de corrección de corriente por temperatura	10 °C	15 °C	20 °C	25 °C	30 °C	35 °C	40 °C	45 °C	50 °C	55 °C	60 °C
DWB160	1,2	1,16	1,128	1,105	1,056	1,048	1,032	1	0,984	0,944	0,912
DWB250	1,18	1,16	1,128	1,104	1,076	1,048	1,024	1	0,976	0,94	0,9
DWB400											
DWA800	1,19	1,167	1,143	1,116	1,087	1,06	1,032	1	0,968	0,941	0,913
DWA1600	1,13	1,115	1,1	1,08	1,06	1,04	1,02	1	0,98	0,966	0,95

Factor de corrección por altitud		2000 m	3000 m	4000 m	5000 m
Corriente nominal - In	%	100	98	93	90
Tensión nominal de operación - Ue	V	800 ¹⁾	600	500	400

¡Nota! 1) Para el interruptor DWA la tensión nominal es 690 V.

Curvas Características

Curvas de Disparo del DWB160

DWB160_D

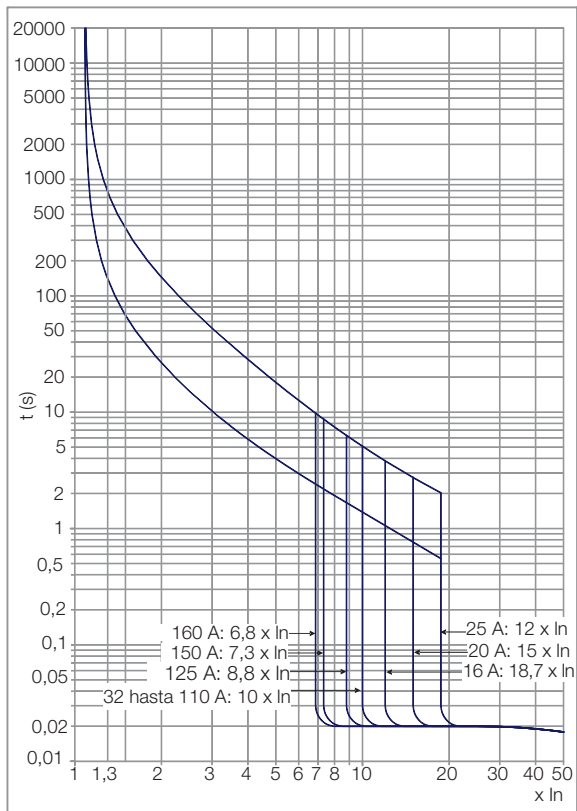

DWB160_G

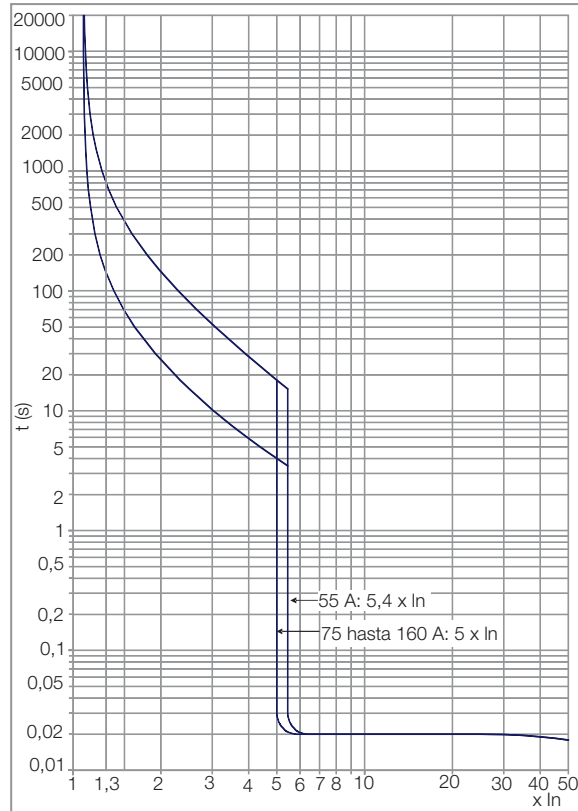

DWB160_M

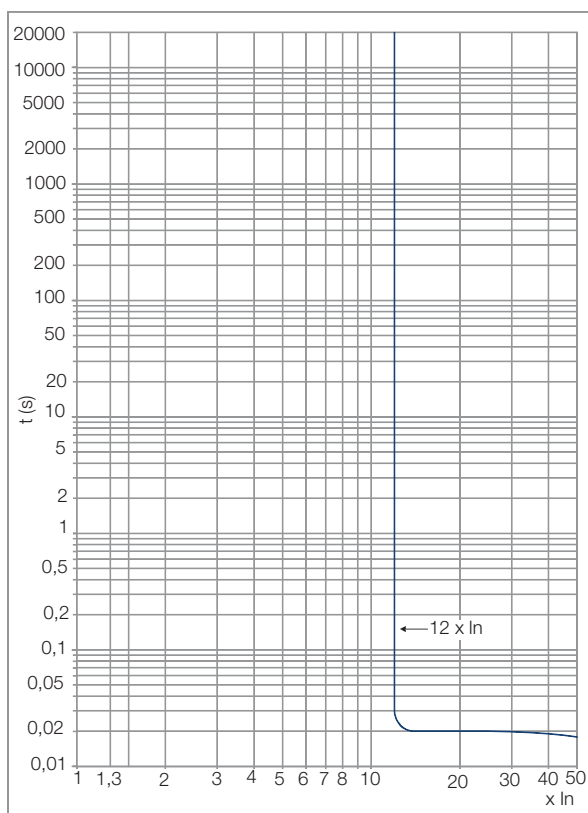

Curvas Características

Curvas de Disparo del DWB250

DWB250_D

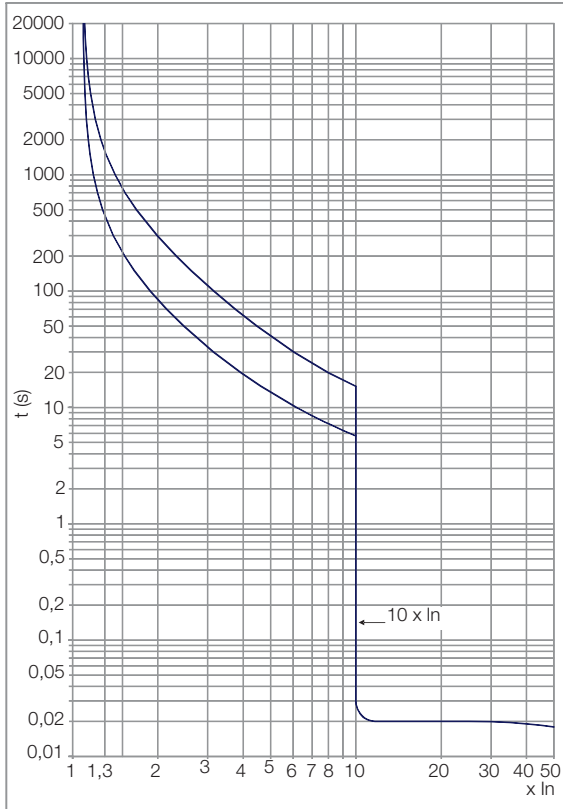

DWB250_G

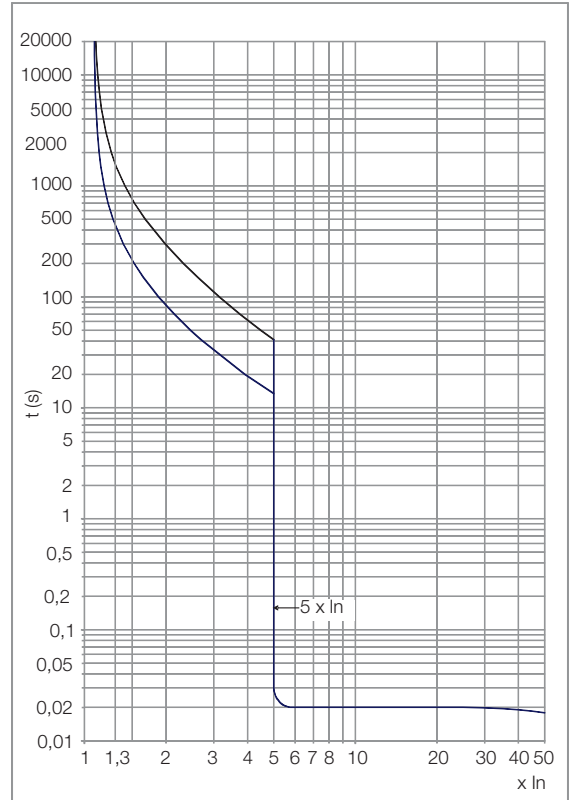

DWB250_M

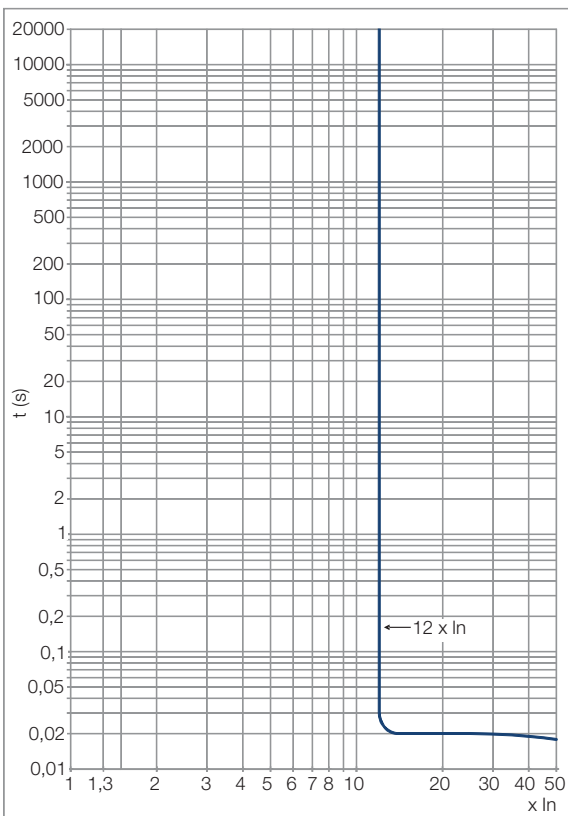

Curvas Características

Curvas de Disparo del DWB400

DWB400_D

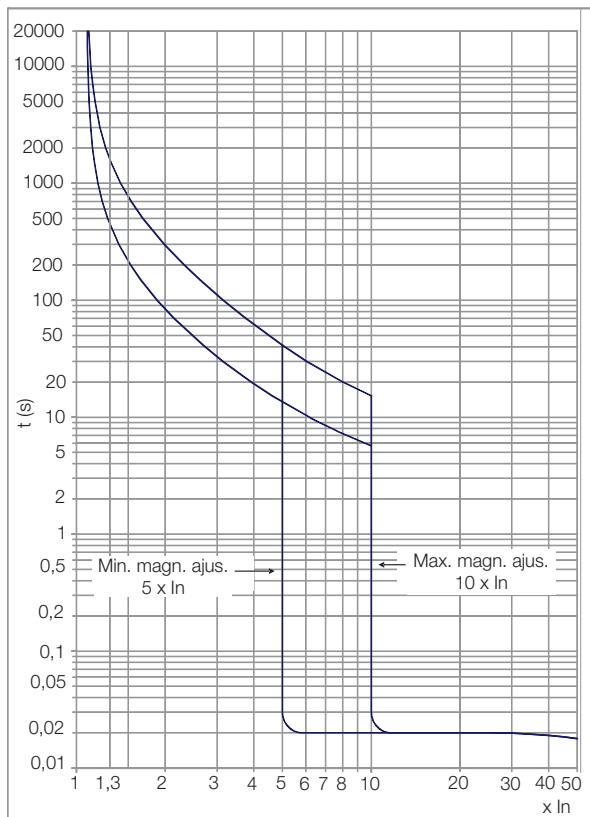

DWB400_G

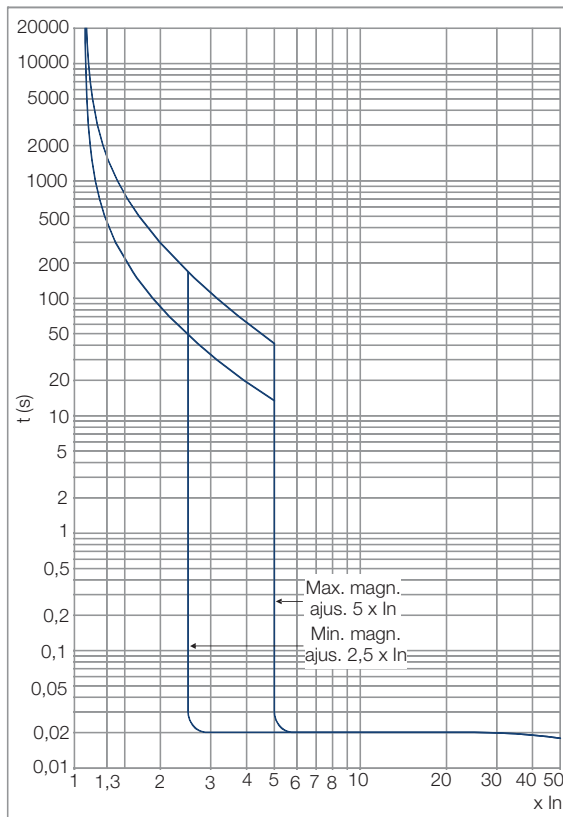

DWB400_M

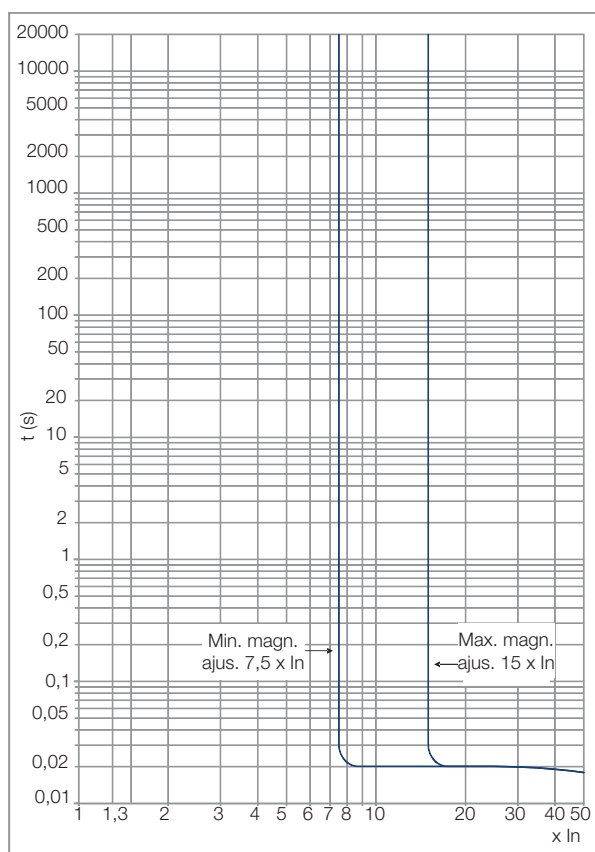

Curvas Características

Curvas de Disparo del DW800

DWA800

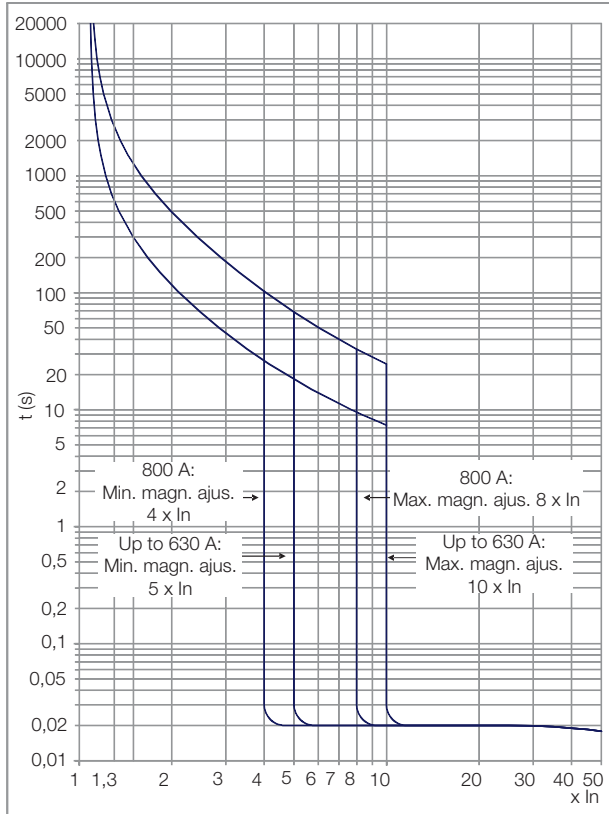

DWG800

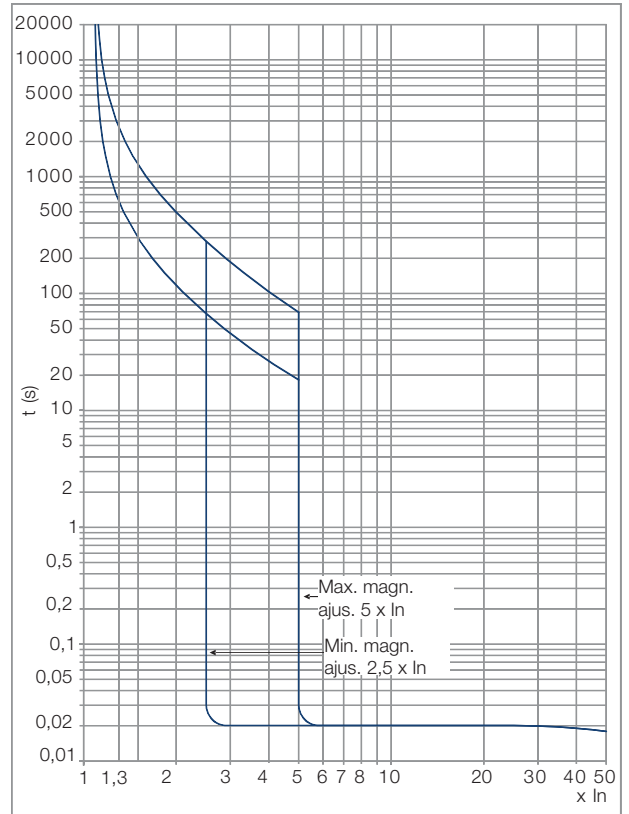

DWM800

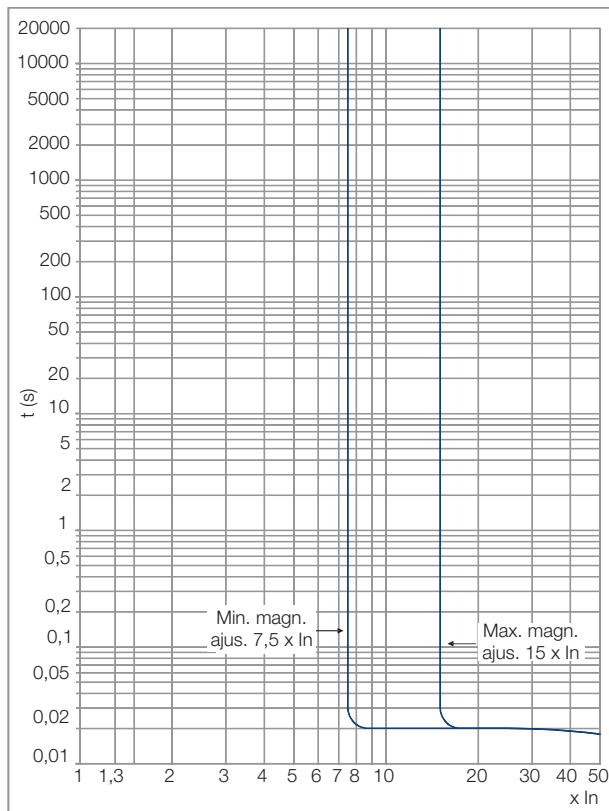

Curvas Características

Curvas de Disparo del DW1600

DWA1600 - Protección de Largo y Corto Retardo (LS)

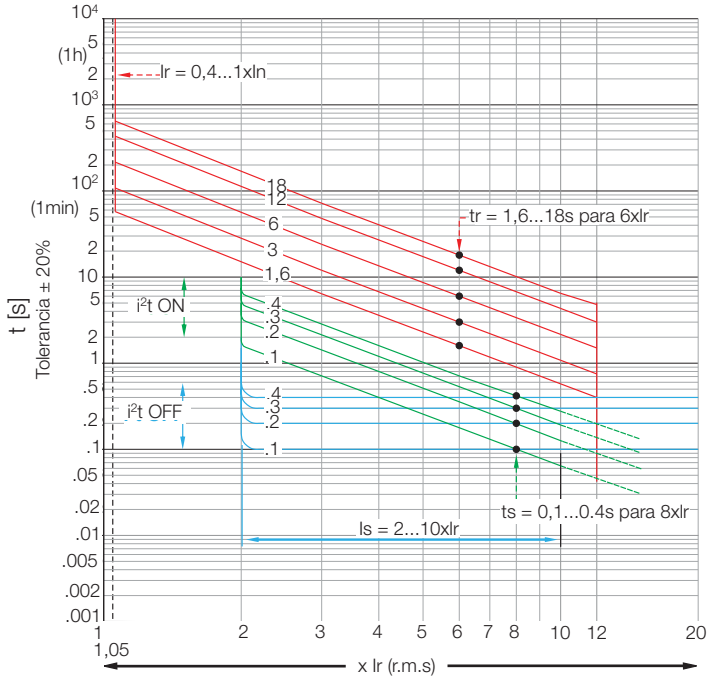

DWA1600 - Protección Instantánea (I)

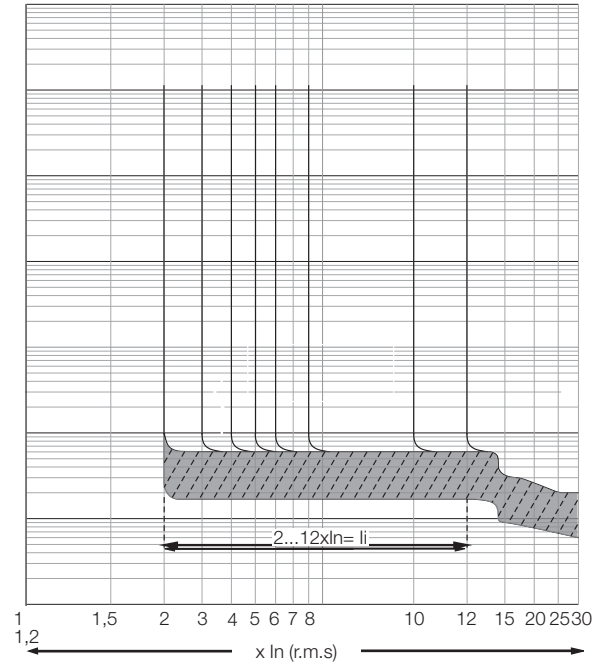

DWM1600

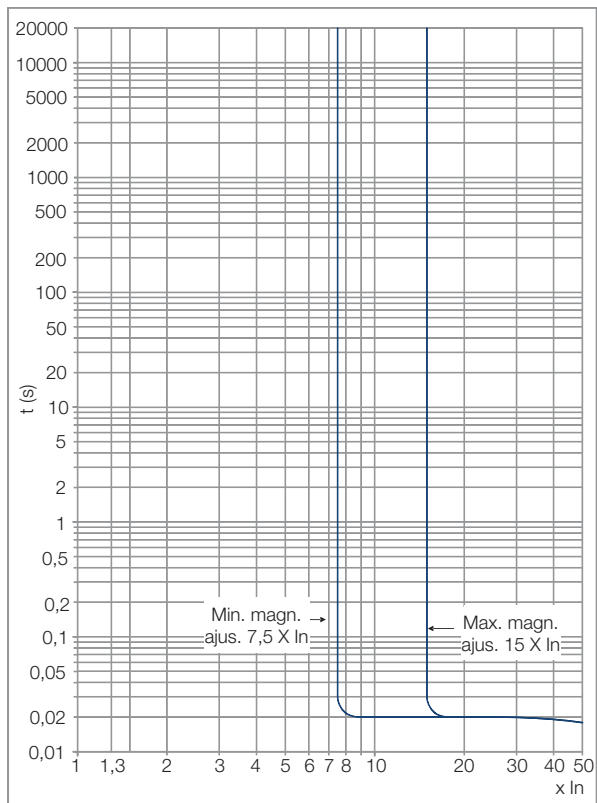

Curvas Características

Curvas de Limitación de Cortocircuito @ 380/415 V ca

DWB160 B/N

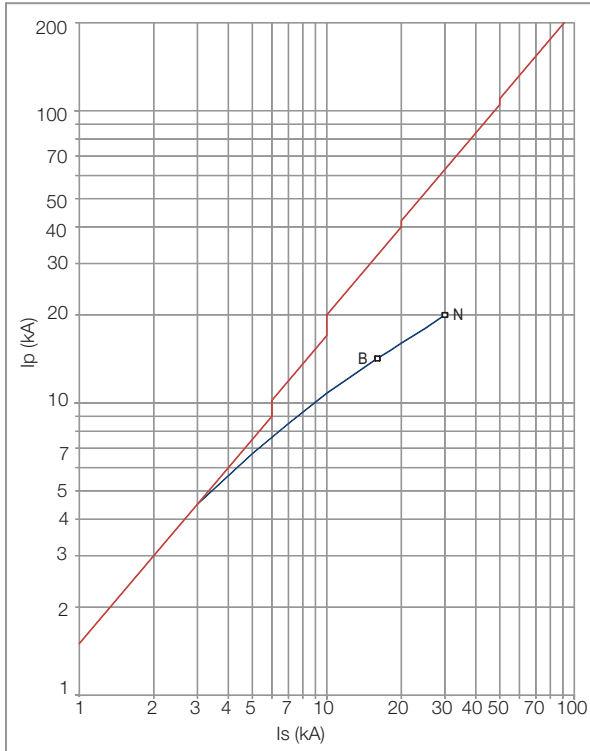

DWB160 L

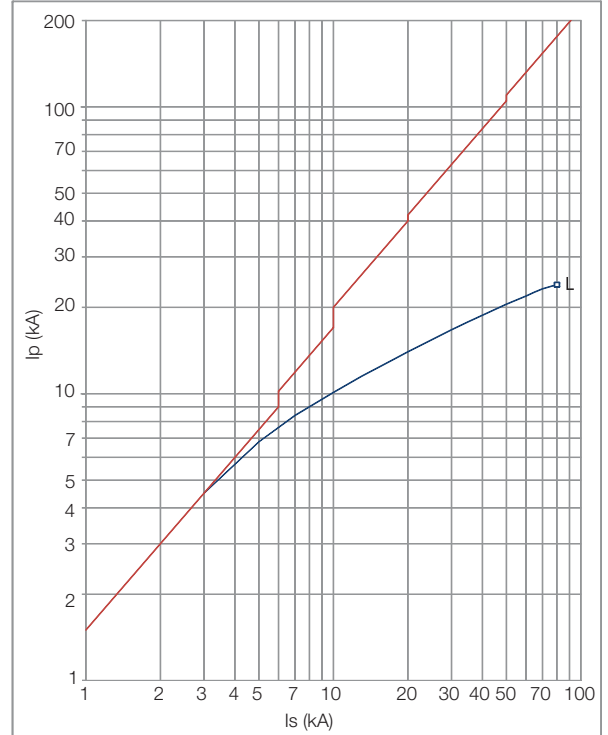

DWB250 B/N

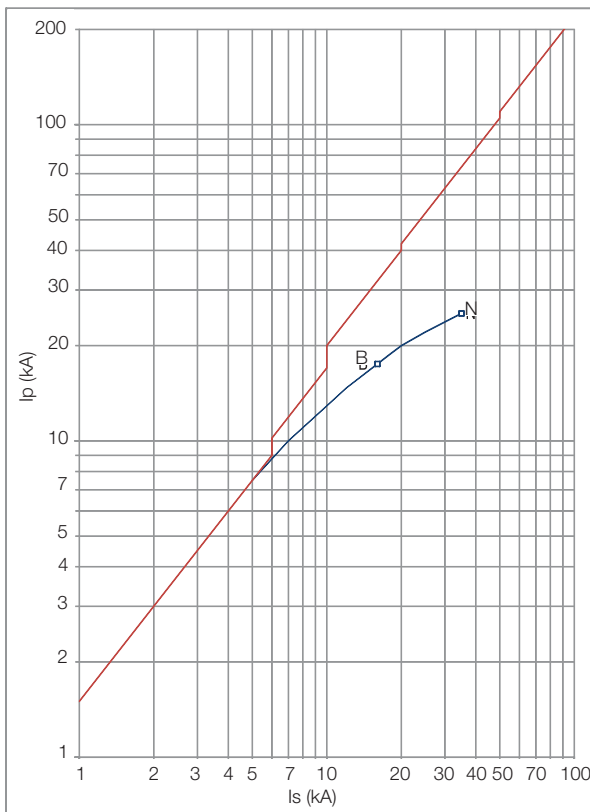

DWB250 L

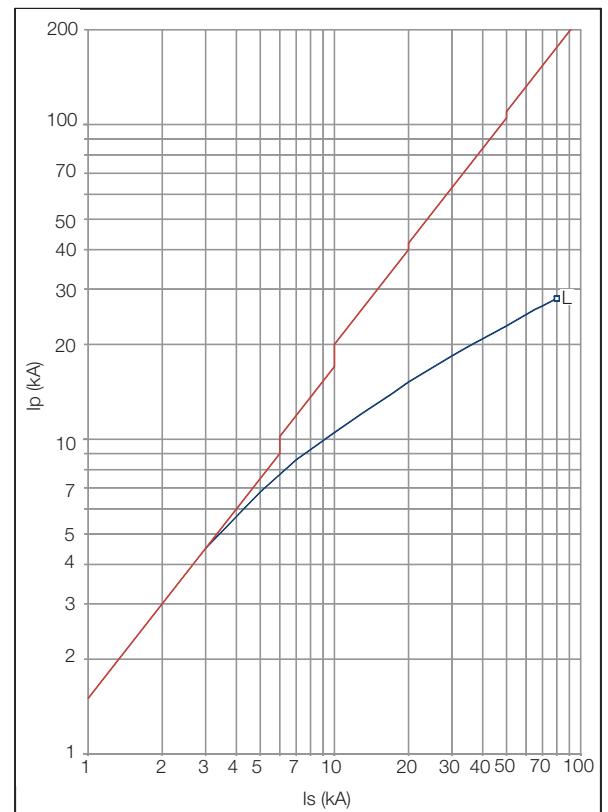

Curvas Características

Curvas de Limitación de Cortocircuito @ 380/415 V ca

DWB400

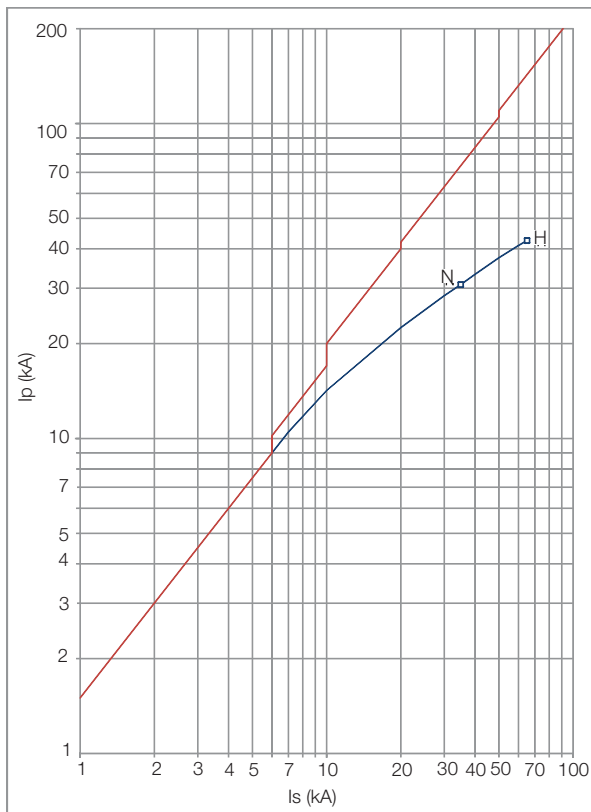

DWA800

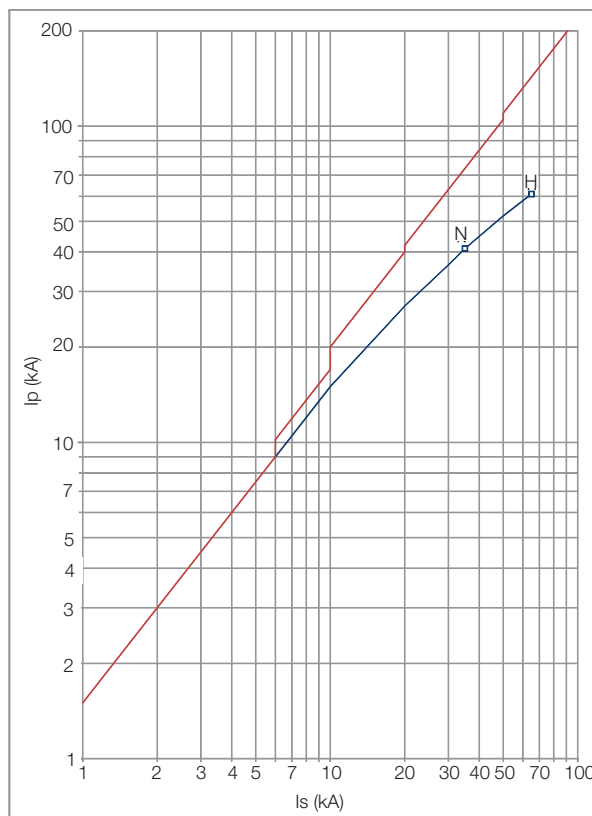

DWA1600

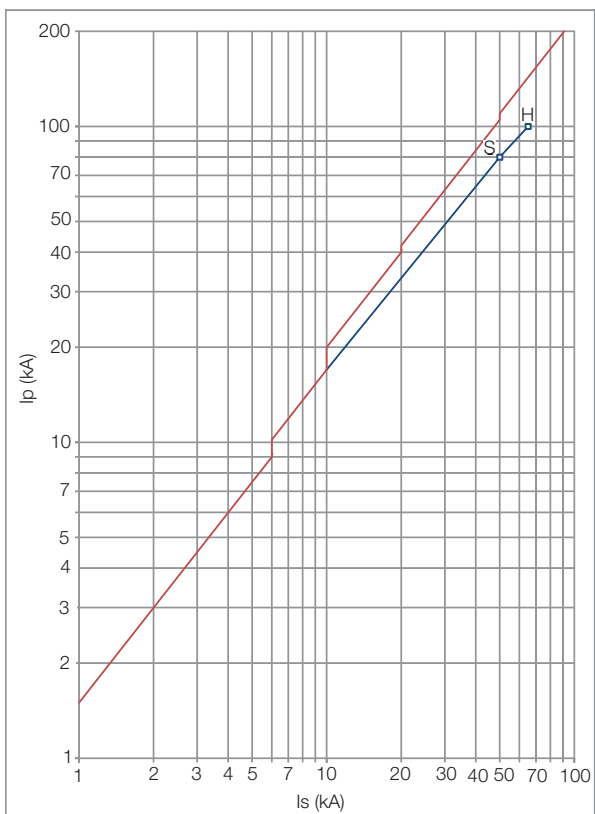

Dimensiones (mm)

Interrupidores

DWB160 B/N / IWB160

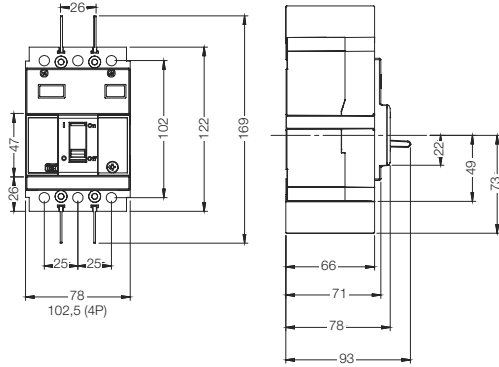

DWB160 L

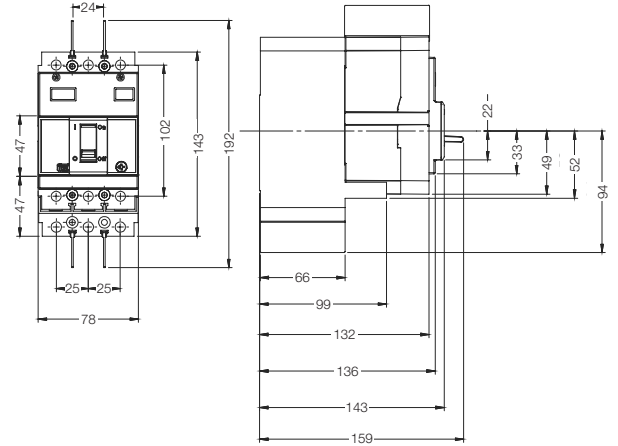

DWB250 B/N / IWB250

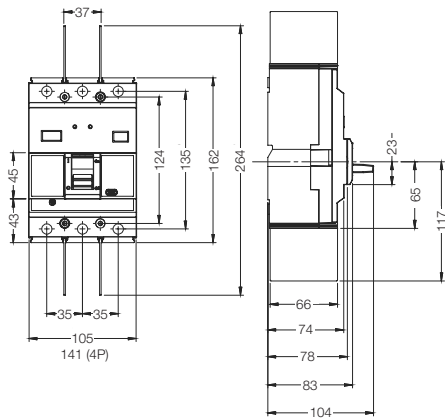

DWB250 L

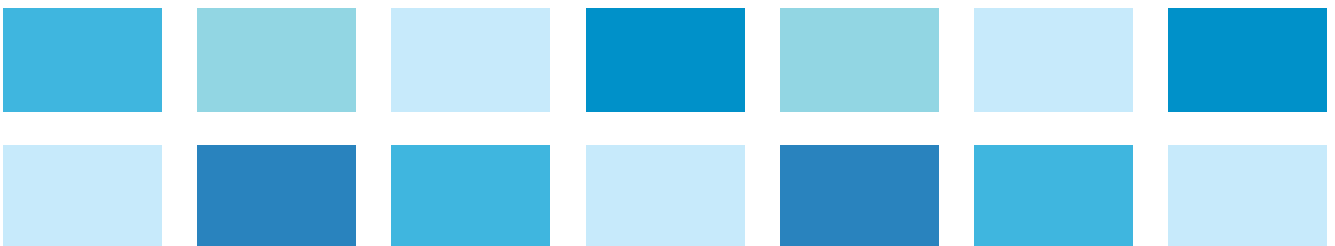
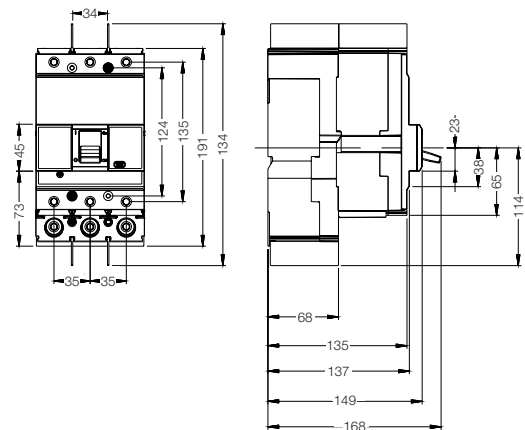

Dimensiones (mm)

Interruptores

DWB400 / IWB400

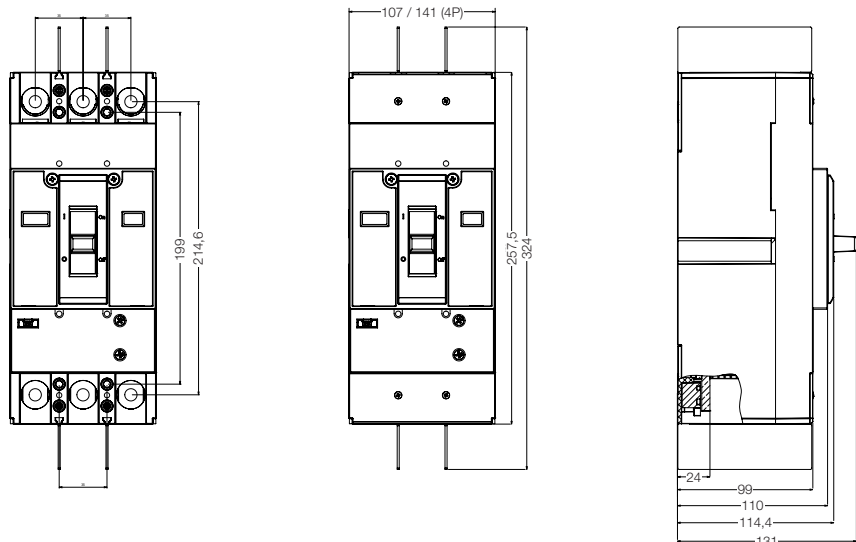

DWA800 / DWG800 / DWM800 / IWA800

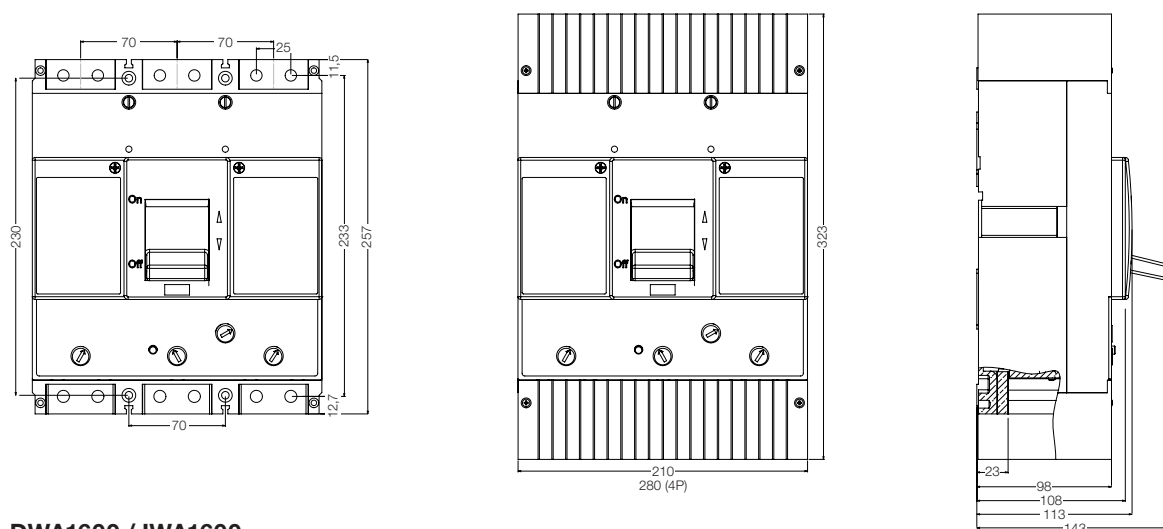

DWA1600 / IWA1600

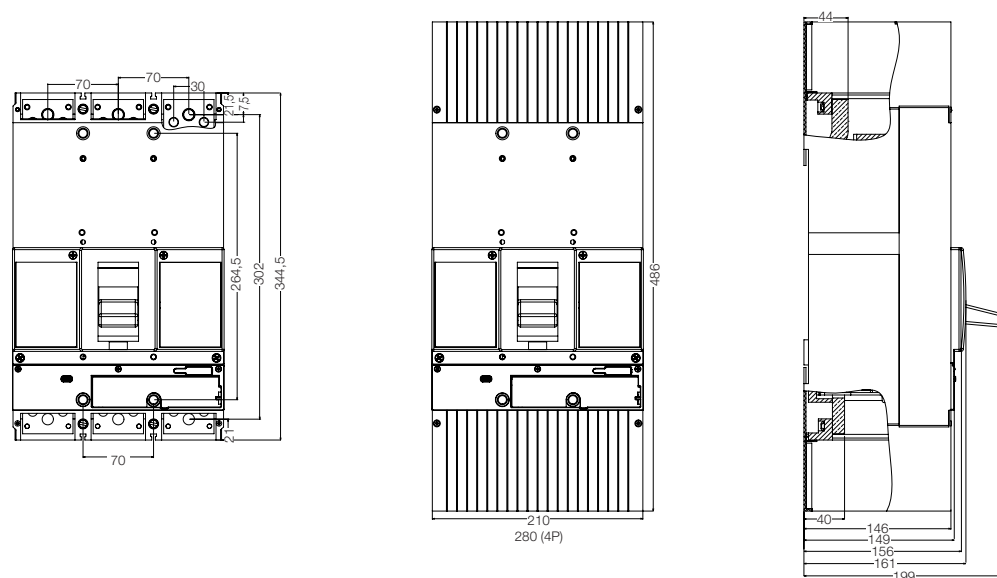

Dimensiones (mm)

Accesorios

MP - Marco Frontal de Puerta

MP DWB160

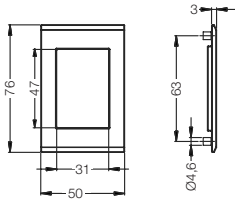

MP DWB250

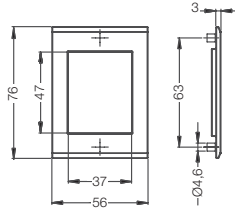

MP DWB400

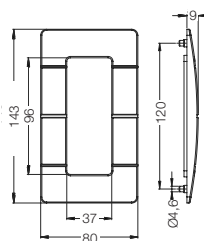

MP DWA800-1600

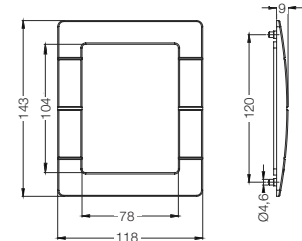

BE - Barras de Extensión

Tamaño 160 3P
+ BE DWB160 3P

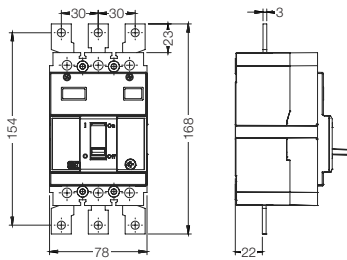

Tamaño 250 3P
+ BE DWB250 3P

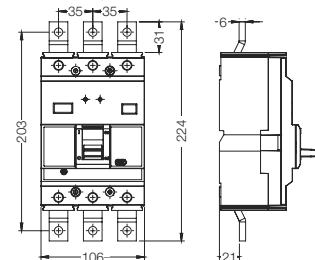

Tamaño 400 3P
+ BE DWB400 3P

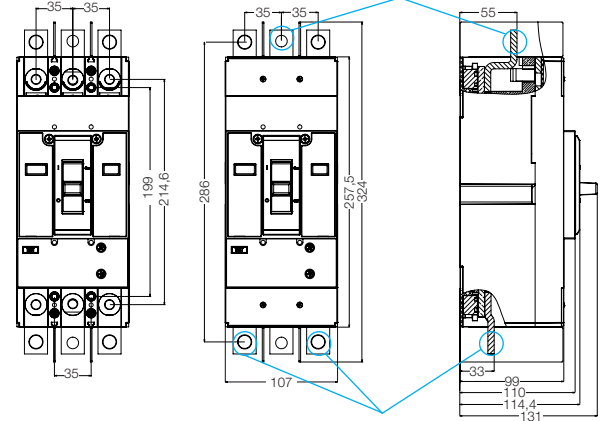

Tamaño 800 3P
+ BE DWA800

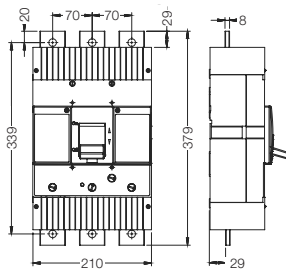

Tamaño 1600 3P
+ BE DWA1600

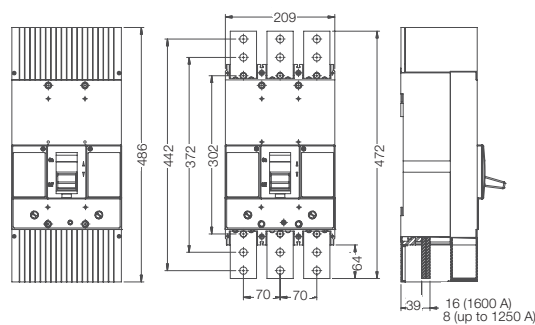

Dimensiones (mm)

Accesorios

MR - Manija para Accionamiento Rotativo Directo en Puerta de Tablero

Tamaño 160 3P/4P + MRX DWB160

Dimensiones para Instalación en la Puerta de Tablero

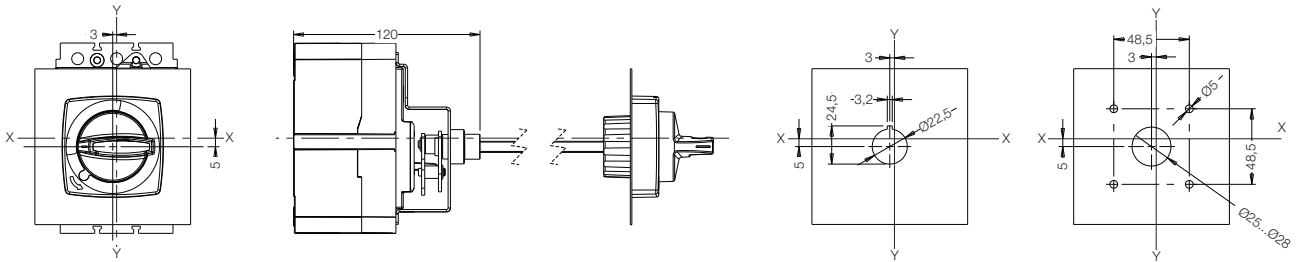

Tamaño 160 3P/4P + MR DWB160

Dimensiones para Instalación en la Puerta de Tablero

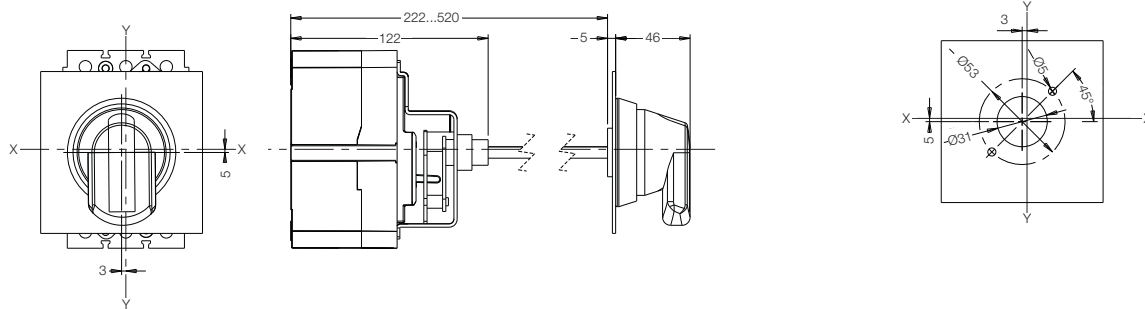

Tamaño 250 3P/4P + MR DWB250

Dimensiones para Instalación en la Puerta de Tablero

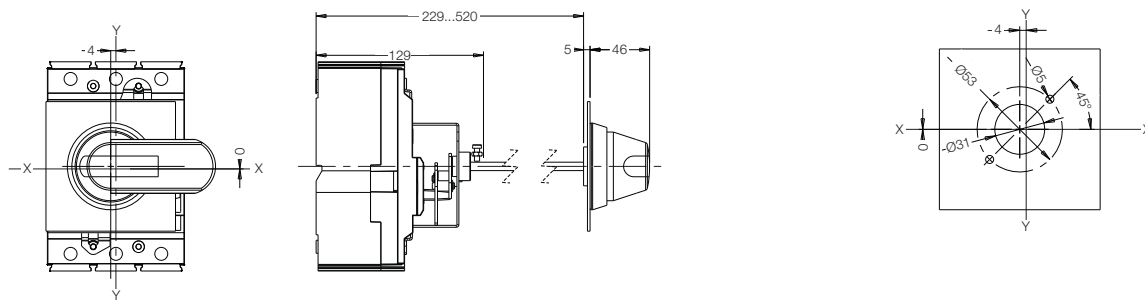

Dimensiones (mm)

Accesorios

MR - Manija para Accionamiento Rotativo Directo en Puerta de Tablero

Tamaño 400 3P/4P + MR DWB400

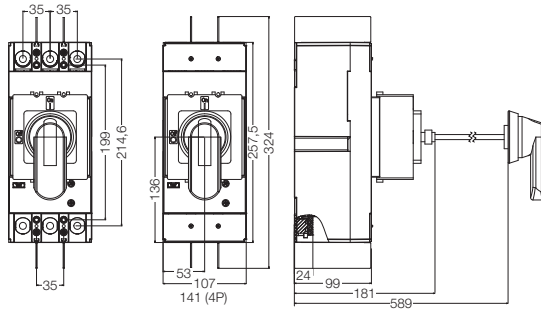

Dimensiones para Instalación en la Puerta de Tablero

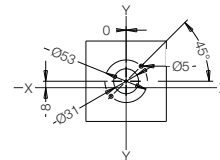

Tamaño 800 3P/4P + MR DWA800

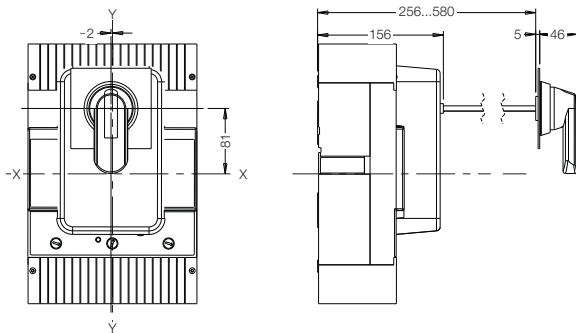

Dimensiones para Instalación en la Puerta de Tablero

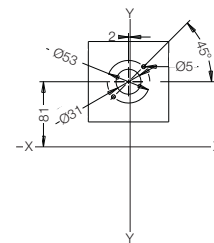

Tamaño 1600 3P/4P + MR DWA1600

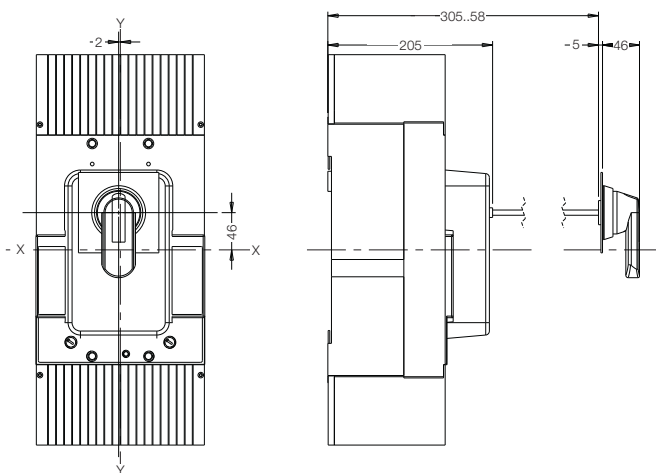

Dimensiones para Instalación en la Puerta de Tablero

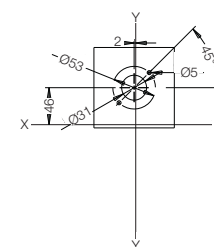

Dimensiones (mm)

Accesorios

MRI - Manija Rotativa para Accionamiento Directo en el Interruptor

Tamaño 400 3P + MRI DWB400

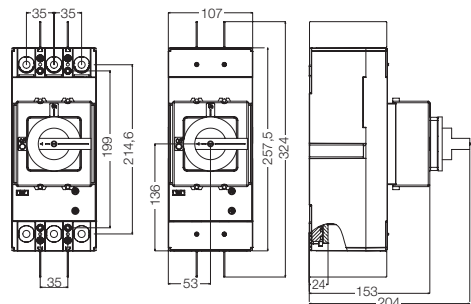

Tamaño 800 3P + MRI DWA800

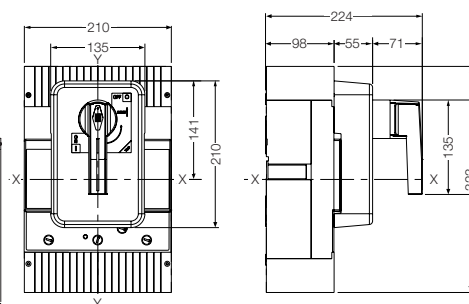

Tamaño 1600 3P + MRI DWA1600

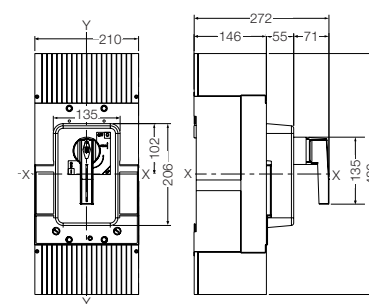

BLIM - Enclavamiento Mecánico

Tamaño 160 3P + BLIM DWB160 3P

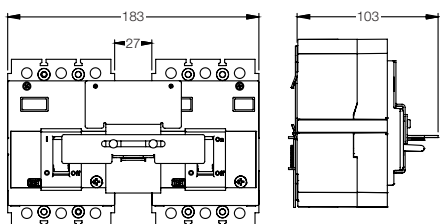

Tamaño 250 3P + BLIM DWB250 3P

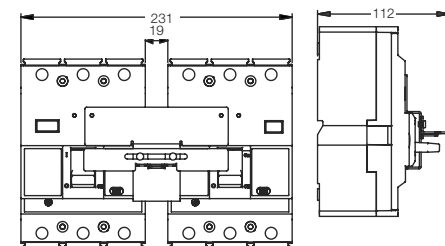

Tamaño 400 3P + BLIM DWB400 3P

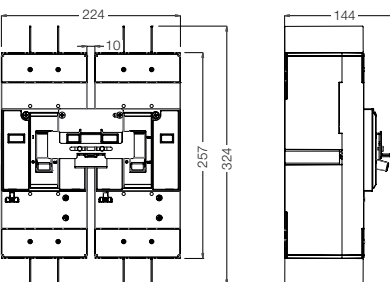

Tamaño 800 3P + BLIM DWA800-1600

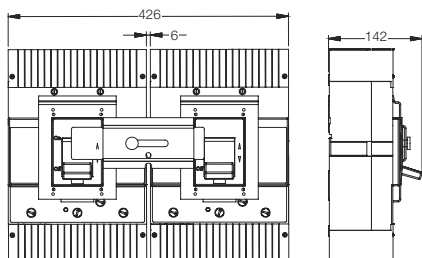

Tamaño 1600 3P + BLIM DWA800-1600

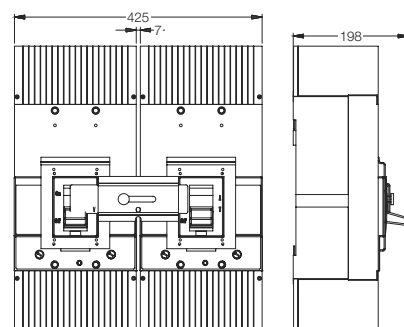

Dimensiones (mm)

Accesorios

PLW - Bloqueo por Candado

Tamaño 160 3P + PLW DWB160 3P

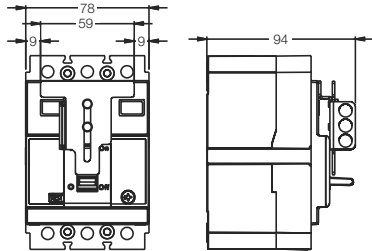

Tamaño 250 3P + PLW DWB250

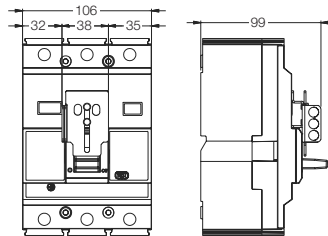

Tamaño 400 3P + PLW DWB400

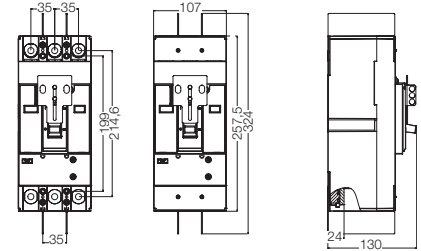

Tamaño 800 + PLW800-1600

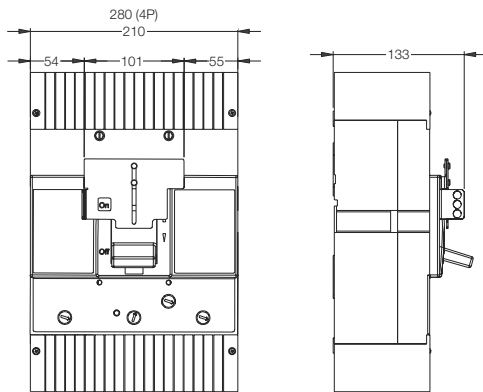

Tamaño 1600 + PLW800-1600

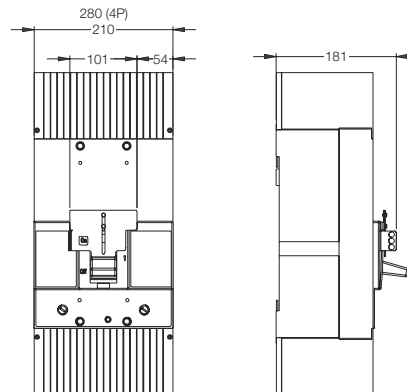

AM - Accionamiento Motorizado

Tamaño 400 3P/4P + AM DWB400

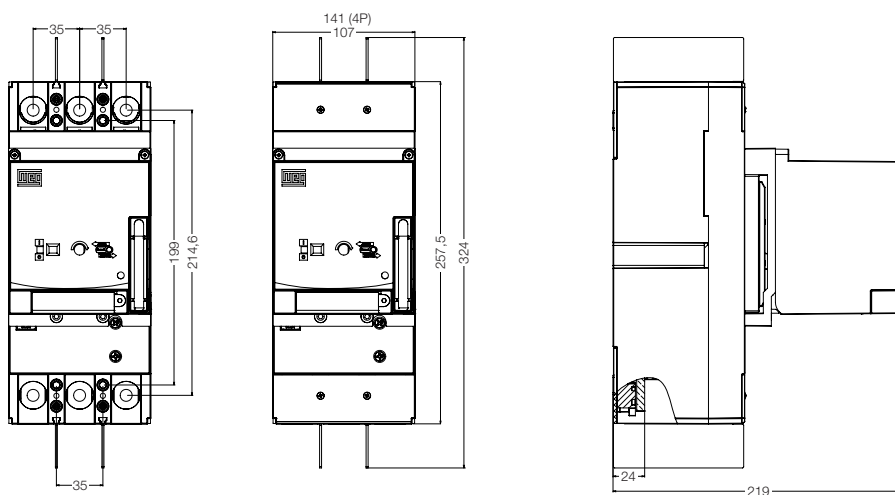



Sistemas industriales aumentando la productividad



La Solución Global en máquinas eléctricas, automatización para industria y sistemas de energía.

WEG, uno de los mayores fabricantes mundiales de Motores Eléctricos con Calidad y Eficiencia reconocidas en diversos rubros industriales de todo el mundo, actúa también en los sectores de Energía, Transmisión y Distribución, Pinturas y en Automatización Industrial, donde produce y ofrece al mercado una amplia línea de componentes eléctricos para Comando y Protección de Motores y Protección de Circuitos Eléctricos.



Arranque y Protección de Motores

- Contactores modulares hasta 800 A (AC-3)
- Contactores compactos hasta 22 A (AC-3)
- Contactores auxiliares
- Guardamotores hasta 100 A
- Arrancadores en cajas (termoplásticas o metálica)
- Arrancadores personalizados para aplicaciones de OEM
- Relés de sobrecargas

Protección de Circuitos Eléctricos

- Mini interruptores hasta 125 A
- Interruptores en caja moldeada hasta 1600 A (3P y 4P)
- Interruptores abiertos hasta 6300 A
- Fusibles D gL/gG hasta 63 A
- Fusibles NH gL/gG hasta 630 A
- Fusibles NH aR hasta 1000 A
- Interruptor-seccionador para montaje en base o puerta de tableros hasta 160 A
- Interruptores diferenciales hasta 100 A (30 o 300 mA)
- Limitadores de sobretensión transitoria

Conexiones Eléctricas

- Bornes tipo tornillo
- Bornes tipo resorte
- Bornes para fusibles
- Placas y pletinas de unión
- Identificadores para bornes y cables
- Sistema de impresión

Condensadores

- Corrección del factor de potencia hasta 35 kvar (@535 V)
- Iluminación
- Permanente para motor monofásico

Mando y Señalización

- Grado de protección IP66
- Pulsadores rasantes, guarda alta, saliente o hongo, iluminados o no iluminados
- Selectores con perilla corta o larga, iluminados o no iluminados
- Botón de emergencia (de acuerdo EN 418)
- Bloques de contacto con sistema "positive break"
- Pulsadores dobles
- Lámparas piloto con tecnología LED
- Items personalizados
- Estaciones de mando PBW

Relé Inteligente

- Sistema de gestión, control y protección de motores eléctricos en baja tensión
- Concepto modular y compacto
- Protección y monitoreo completo del motor utilizando la medición de corriente y tensión
- Múltiplos modos de operación, incluyendo funciones de PLC
- Fácil cambio de comunicación via exclusivo sistema de tarjetas (módulos Modbus, DeviceNet, Profibus)
- Configuración y programación a través de la puerta USB
- Software de programación WLP gratis

Relés Electrónicos

- Relés de temporización, monitoreo, protección y nivel
- Compacto, con 22,5 mm de ancho
- Indicación de status por LED
- Relés multifunción de monitoreo y temporización

Sucursales WEG en el Mundo

ALEMANIA

Türrnich - Kerpen
Teléfono: +49 2237 92910
info-de@weg.net

Balingen - Baden-Württemberg
Teléfono: +49 7433 90410
info@weg-antriebe.de

ARGENTINA

San Francisco - Córdoba
Teléfono: +54 3564 421484
info-ar@weg.net

Córdoba - Córdoba
Teléfono: +54 351 4641366
weg-morbe@weg.com.ar

Buenos Aires
Teléfono: +54 11 42998000
ventas@pulverlux.com.ar

AUSTRALIA

Scoresby - Victoria
Teléfono: +61 3 97654600
info-au@weg.net

AUSTRIA

Markt Piesting - Wiener
Neustadt-Land
Teléfono: +43 2633 4040
watt@wattdrive.com

BÉLGICA

Nivelles - Bélgica
Teléfono: +32 67 888420
info-be@weg.net

BRASIL

Jaraguá do Sul - Santa Catarina
Teléfono: +55 47 32764000
info-br@weg.net

CHILE

La Reina - Santiago
Teléfono: +56 2 27848900
info-cl@weg.net

CHINA

Nantong - Jiangsu
Teléfono: +86 513 85989333
info-cn@weg.net

Changzhou - Jiangsu
Teléfono: +86 519 88067692
info-cn@weg.net

COLOMBIA

San Cayetano - Bogotá
Teléfono: +57 1 4160166
info-co@weg.net

ECUADOR

El Batán - Quito
Teléfono: +593 2 5144339
ceccato@weg.net

EMIRATOS ARABES UNIDOS

Jebel Ali - Dubai
Teléfono: +971 4 8130800
info-ae@weg.net

ESPAÑA

Coslada - Madrid
Teléfono: +34 91 6553008
wegiberia@wegiberia.es

EEUU

Duluth - Georgia
Teléfono: +1 678 2492000
info-us@weg.net

Minneapolis - Minnesota
Teléfono: +1 612 3788000

FRANCIA

Saint-Quentin-Fallavier - Isère
Teléfono: +33 4 74991135
info-fr@weg.net

GHANA

Accra
Teléfono: +233 30 2766490
info@zestghana.com.gh

INDIA

Bangalore - Karnataka
Teléfono: +91 80 41282007
info-in@weg.net

Hosur - Tamil Nadu
Teléfono: +91 4344 301577
info-in@weg.net

ITALIA

Cinisello Balsamo - Milano
Teléfono: +39 2 61293535
info-it@weg.net

JAPON

Yokohama - Kanagawa
Teléfono: +81 45 5503030
info-jp@weg.net

MALASIA

Shah Alam - Selangor
Teléfono: +60 3 78591626
info@wattdrive.com.my

MEXICO

Huehuetoca - Mexico
Teléfono: +52 55 53214275
info-mx@weg.net

Tizayuca - Hidalgo
Teléfono: +52 77 97963790

PAISES BAJOS

Oldenzaal - Overijssel
Teléfono: +31 541 571080
info-nl@weg.net

PERU

La Victoria - Lima
Teléfono: +51 1 2097600
info-pe@weg.net

PORTUGAL

Maia - Porto
Teléfono: +351 22 9477700
info-pt@weg.net

RUSIA y CEI

Saint Petersburg
Teléfono: +7 812 363 2172
sales-wes@weg.net

SINGAPOR

Singapor
Teléfono: +65 68589081
info-sg@weg.net

Singapor
Teléfono: +65 68622220
watteuro@watteuro.com.sg

SUDAFRICA

Johannesburg
Teléfono: +27 11 7236000
info@zest.co.za

SUECIA

Mölnlycke - Suecia
Teléfono: +46 31 888000
info-se@weg.net

REINO UNIDO

Redditch - Worcestershire
Teléfono: +44 1527 513800
info-uk@weg.net

VENEZUELA

Valencia - Carabobo
Teléfono: +58 241 8210582
info-ve@weg.net

Para los países donde no hay una operación WEG, encuentre el distribuidor local en www.weg.net.



Grupo WEG - Unidad Automatización
Jaraguá do Sul - SC - Brasil
Teléfono: +55 (47) 3276-4000
automacao@weg.net
www.weg.net

