

Lam[®]

37 χρόνια

Η σωστή κίνηση στα βιομηχανικά είδη!



Σε τιμές
κρίσης
Ποιοτικές
ρήψεις



Σκάνανε τώρα
με το κινητό σου
το QR και δες αμέσως
όλες τις προσφορές!

Έντυπο ειδικών προσφορών 04/2019
με μειωμένες τιμές σε επιλεγμένα είδη!
Στις τιμές περιλαμβάνεται Φ.Π.Α.

Πεπιεσμένος αέρας

ΑΕΡΟΣΥΜΠΙΕΣΤΕΣ ΜΟΝΟΒΛΟΚΚ

ΨΥΞΗ ΜΕ ΛΑΔΙ

FL24/2

Δοχείο : 25
VOLT : 230
HP : 2
lit/min : 155
Bar : 8

~~188.00€~~
94.00€

FL25/2

Δοχείο : 25
VOLT : 230
HP : 2
lit/min : 206
Bar : 8

~~204.80€~~
105.00€

FL50/2

Δοχείο : 50
VOLT : 230
HP : 2
lit/min : 206
Bar : 8

~~248.00€~~
129.00€

FL 100/3V

Δοχείο : 100
VOLT : 230
HP : 3
lit/min : 412
Bar : 8

~~496.00€~~
239.00€

FL 100/220/3

Δοχείο : 100
VOLT : 230
HP : 3
lit/min : 358
Bar : 8

~~620.00€~~
309.00€

Με μόντα
Κεφαλή μαντέμι

SpiraFlex

ΕΛΑΣΤΙΚΟΙ ΣΩΛΗΝΕΣ

ΕΥΚΑΜΠΤΟΙ ΣΩΛΗΝΕΣ
ΓΙΑ ΚΛΑΔΕΥΤΙΚΑ

PU



ΤΑΓΑΖ08055

ΔΙΑΣΤΑΣΕΙΣ : 8X5,5

~~0.93€~~
0.69€

ΤΑΓΑΖ10075

ΔΙΑΣΤΑΣΕΙΣ : 10X7,5

~~1.45€~~
0.99€

RPL



ΑΗ035301

ΔΙΑΣΤΑΣΕΙΣ : 6X8
ΣΥΣΚΕΥΑΣΙΑ : 9 τεμ. X 30μ.

~~27.18€~~
18.50€

ΑΗ035302

ΔΙΑΣΤΑΣΕΙΣ : 8X10
ΣΥΣΚΕΥΑΣΙΑ : 5 τεμ. X 30μ.

~~37.82€~~
25.50€

Beta

1915 - B019150005

Σπειράλ σωλήνας αέρα από πολυουρεθάνη, 95 Shore, τετρωμένος φτάνει τα 8 m

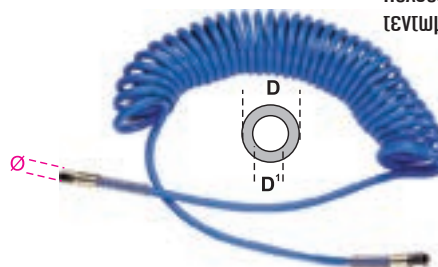

DxD1	Ø GAS
mm	BSP
16x10	3/8"

~~148.12€~~
68.00€

1916C - B019160207

Σφιγκτήρες O, από γαλβανισμένο σίδηρο



~~0.55€~~
0.25€

ΑΕΡΟΣΥΜΠΙΕΣΤΕΣ ΤΡΟΧΗΛΑΤΟΙ ΜΕ ΙΜΑΝΤΑ ΔΙΚΥΛΙΝΔΡΟΙ



Ελληνικής Κατασκευής



100/2M/EASY

VOLT : 230
HP : 2
lit/min : 246
Bar : 8

~~584.20€~~
379.00€



Κεφαλή μαντέμι

150/2.5/EASY

VOLT : 230
HP : 2.5
lit/min : 246
Bar : 8

~~775.00€~~
479.00€



Κεφαλή μαντέμι

200/3M/EASY

VOLT : 230
HP : 3
lit/min : 358
Bar : 8

~~889.00€~~
569.00€



Κεφαλή μαντέμι

270/4T/EASY

VOLT : 380
HP : 4
lit/min : 432
Bar : 8

~~1,078.80€~~
699.00€



Κεφαλή μαντέμι

ΑΕΡΟΣΥΜΠΙΕΣΤΕΣ ΣΤΑΘΕΡΟΙ ΜΕ ΙΜΑΝΤΑ ΔΙΚΥΛΙΝΔΡΟΙ ΔΙΒΑΘΜΙΟΙ

ΜΟΝΟ ΣΥΓΚΡΟΤΗΜΑ



Ελληνικής Κατασκευής



500/5.5TF/AIRSTAR

VOLT : 380
HP : 5.5
lit/min : 640
Bar : 12

~~2,006.80€~~
1,330.00€

500/7.5TF/AIRSTAR

VOLT : 380
HP : 7.5
lit/min : 840
Bar : 12

~~2,284.00€~~
1,540.00€



Κεφαλή μαντέμι

1916N - B019160020

Ταχυσύνδεσμοι αρσενικοί Ευρωπαϊκής μορφής, από επιφανειακά σκληρωμένο χάλυβα, αρσενικό σπειρώμα (PT)

3.83€
1.45€



Ø GAS
3/8"

1916SM - B0191601*

Ταχυσύνδεσμοι αρσενικοί μορφής ISO 6150 B (USA), από επιφανειακά σκληρωμένο χάλυβα, επικάλυψη για στεγανότητα Teflon®, αρσενικό σπειρώμα (BSPT)

ΓΙΓΑΣ
Εφαρμόζει με τον κωδικό 1917SG



επιλέξτε τη διάσταση που θέλετε!

ΚΩΔΙΚΟΣ	Ø GAS BSPT	€
B019160101	1/4"x6	1.75
B019160105	1/4"x8	3.90
B019160121	3/8"x8	4.05
B019160131	1/2"x8	6.30

1916SF - B0191601*

Ταχυσύνδεσμοι αρσενικοί μορφής ISO 6150 B (USA), από επιφανειακά σκληρωμένο χάλυβα, θηλυκό σπειρώμα (BSP)



επιλέξτε τη διάσταση που θέλετε!

ΚΩΔΙΚΟΣ	Ø GAS BSP	€
B019160107	1/4"x8	3.90
B019160123	3/8"x8	4.15
B019160133	1/2"x8	6.30

1918SG - B0191801*

Ταχυσύνδεσμοι αρσενικοί μορφής ISO 6150 B (USA) για λάστιχο, από επιφανειακά σκληρωμένο χάλυβα



επιλέξτε τη διάσταση που θέλετε!

ΚΩΔΙΚΟΣ	Ø mm	€
B019180139	10x6	1.87
B019180143	10x8	4.15

1917SM - B0191701*

Ταχυσύνδεσμοι θηλυκοί ασφαλείας διπλής ενέργειας, από fiber-glass, αρσενικό σπειρώμα (GAS BSP)



ISO 4414 DIN EN 983

επιλέξτε τη διάσταση που θέλετε!

ΚΩΔΙΚΟΣ	Ø GAS BSP	€
B019170101	1/4"	15.10
B019170111	3/8"	19.10
B019170121	1/2"	19.40

1917SF - B0191701*

Ταχυσύνδεσμοι θηλυκοί ασφαλείας διπλής ενέργειας, από fiber-glass, θηλυκό σπειρώμα (GAS BSP)



ISO 4414 DIN EN 983

επιλέξτε τη διάσταση που θέλετε!

ΚΩΔΙΚΟΣ	Ø GAS BSP	€
B019170103	1/4"	14.30
B019170113	3/8"	18.40
B019170123	1/2"	18.40

1917SG - B0191701*

Ταχυσύνδεσμοι θηλυκοί ασφαλείας διπλής ενέργειας για λάστιχο, από fiber-glass



ISO 4414 DIN EN 983

επιλέξτε τη διάσταση που θέλετε!

ΚΩΔΙΚΟΣ	Ø mm	€
B019170135	6x6	15.10
B019170137	8x6	15.10
B019170141	8x8	20.20
B019170142	10x8	20.20
B019170143	13x8	20.20

1918M - B019180003

Μάσκα προστασίας



CE
EN 149FFP1

3.82€
1.53€

1928DH - B019280004

Αναστρεφόμενο κρουστικό αερόκλεβο

3/4" CE
3/4"
5,6 kg

Ταχύτητα εν κενώ 3.800 rpm
Μέγ. ροπή 1220 Nm
Πίεση λειτουργίας 6.2 bars
Μέση κατανάλωση αέρα 380 l/min
β σπλήνα παραχής εσωτερική 10 mm
Ικανότητα βίδα CI 8.8 M24 ● 38 mm
Υποβοχή CI 12.9 M22 ● 34 mm

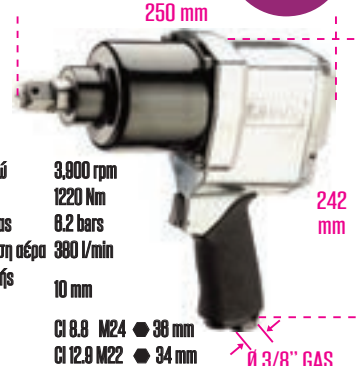

1.215.20€
600.00€

Ø 3/8" GAS

1932RS - B019320013

Δράπανο αναστρεφόμενο



1.84 kg
Ικανότητα τσοκ 1.5+13 mm
Σπειρώμα άξονα 1/2" - 20UNC
Ταχύτητα εν κενώ 500 rpm
Ισχύς 0.55 Kw
Πίεση λειτουργίας 6.2 bars
Μέση κατανάλωση αέρα 280 l/min
β σπλήνα παραχής εσωτερική 8 mm

332.32€
160.00€

Ø 1/4" GAS

1935E - B019350040

Κατσαβίδι αέρα αναστρεφόμενο



12 Nm
1.15 kg
Ταχύτητα εν κενώ 1.800 rpm
Περιοχή ροής 12 Nm
Πίεση λειτουργίας 6.2 bars
Μέση κατανάλωση αέρα 150 l/min
β σπλήνα παραχής εσωτερική 10 mm
Ικανότητα βίδα 8-8 M
Υποβοχή 1/4"

228.40€
150.00€

Ø 1/4" GAS

1942 - B019420001

Σέγα αέρα



1.05 kg
Ø 1/4" GAS
Διαθρομές ανά λεπτό 5000
Μήκος διαθρομής 10 mm
Πίεση λειτουργίας 6.2 Bar
Μέση κατανάλωση αέρα 200 l/min
β σπλήνα παραχής εσωτερική 8 mm

428.36€
290.00€

ΑΕΡΟΚΛΕΙΔΑ

90101

Μηχανισμός κρούσης
"Rocking Dog"

ΚΑΡΕ : 1/2"
ΣΤΡΟΦΕΣ : 7.000
ΡΟΠΗ : 340Nm
lit/min : 115
ΜΗΚΟΣ : 160 mm
ΒΑΡΟΣ : 2,4 Kg

~~99.80€~~

48.90€



90158

ΑΠΟ ΣΥΝΘΕΤΙΚΟ
ΥΛΙΚΟ

ΚΑΡΕ : 1/2"
ΣΤΡΟΦΕΣ : 7.500
ΡΟΠΗ : 1.288Nm
lit/min : 113
ΜΗΚΟΣ : 185 mm
ΒΑΡΟΣ : 1.94 Kg

~~235.80€~~

140.00€

Δίσφουρο



ΑΕΡΟΚΑΣΤΑΝΙΑ

90104

ΚΑΡΕ : 1/2"
ΣΤΡΟΦΕΣ : 150
ΡΟΠΗ : 68Nm
lit/min : 115
ΜΗΚΟΣ : 265 mm
ΒΑΡΟΣ : 1,15 Kg

~~73.18€~~

39.50€



90119

ΤΣΟΚ : 8 mm
ΣΤΡΟΦΕΣ : 22.000
lit/min : 115
ΜΗΚΟΣ : 170 mm
ΒΑΡΟΣ : 0,6 Kg

~~59.82€~~

31.00€



ΠΙΣΤΟΛΙ ΒΑΦΗΣ ΣΕΙΡΑ F1

F1/I

ΜΠΕΚ : 1.2 - 1.5 - 1.8
2.0 - 2.5
ΔΟΧΕΙΟ : 1Kg κάτω

~~49.80€~~

33.90€



ΦΥΣΗΤΗΡΑΣ ΜΕΤΑΛΛΙΚΟΣ

25/B1

~~8.48€~~

5.80€



ΑΕΡΟΜΕΤΡΟ ΓΙΑ ΛΑΣΤΙΧΑ

25/D

~~29.83€~~

14.40€



ΠΕΤΡΕΛΙΕΡΑ ΠΛΑΣΤΙΚΗ

26/E

~~18.18€~~

12.50€



ΥΔΑΤΟΠΑΓΙΔΑ

E/20/3

ΕΙΣΟΔΟΣ-ΕΞΟΔΟΣ : 1/2"
12 BAR
2200 Lit/min

~~38.44€~~

25.50€



ΦΙΛΤΡΟΥΘΜΙΣΤΗΣ ΜΕ ΕΛΑΙΩΤΗΡΑ

E/22/3

ΕΙΣΟΔΟΣ-ΕΞΟΔΟΣ : 1/2"

~~118.88€~~

75.90€



ΠΙΣΤΟΛΙ ΠΟΛΥΟΥΡΕΘΑΝΗΣ

QUALITUM

Αποκλειστική πατέντα του ANI!



~~59.82€~~

36.90€



ΣΤΕΓΝΩΤΙΚΟ ΠΙΣΤΟΛΙ ΘΕΡΜΟΥ ΑΕΡΑ

DRY - HEAT

~~228.40€~~

145.00€



Συγκόλληση μετάλλων

ΗΛΕΚΤΡΟΣΥΓΚΟΛΛΗΣΕΙΣ INVERTER

WELDTEAM 2.5

VOLT : 230-1
KW : 4.0
A : 10 - 130
ΗΛΕΚΤΡΟΔΙΟ : 1.6 - 3.25
ΒΑΡΟΣ : 3.5 Kg

Παραβιβονται σε βαλίσσκι με σετ καλωθίων.

~~329.80€~~
199.00€

ΣΕΙΡΑ WELDTEAM
ΑΠΛΗ, ΑΣΦΑΛΗΣ ΚΑΙ ΕΥΧΡΗΣΤΗ
ΓΙΑ ΟΙΚΙΑΚΟ ΔΙΚΤΥΟ
Για ηλεκτρόδια μέχρι Ø 3.25 mm

Παράδοση EN 60974-1
EN 60974-10



Χρήση με γεννήτρια (THD ≤ 10%)



Τεχνολογία IGBT

CI TOARC 1800 HPF

VOLT : 230-1
A : 5 - 160
A (%) : 160 (30%)
ΗΛΕΚΤΡΟΔΙΟ : 1.6 - 4
ΔΙΑΣΤΑΣΕΙΣ : 320X170X395
ΒΑΡΟΣ : 6 Kg

~~744.00€~~
449.00€



Χρήση με γεννήτρια

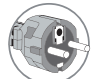

Μπρίζα 16A



Μακρύ : 70 m
Διατομή : 3 x 2.5 mm²

ΒΙΟΜΗΧΑΝΙΚΟΙ ΜΕΤΑΣΧΗΜΑΤΙΣΤΕΣ ΑΝΟΡΘΩΤΕΣ 400-3 VOLT

YARD SV 263

VOLT : 400-3
KW : 8
A : 45 - 220
ΗΛΕΚΤΡΟΔΙΟ : 2 - 5
ΔΙΑΣΤΑΣΕΙΣ : 450X620X890
ΒΑΡΟΣ : 57 Kg

~~1.199.00€~~
799.00€

Παραβιβονται χωρiς καλώδια.
(Σετ καλωθίων σελ. 7)



INVERTER

ARC MAX

ΗΛΕΚΤΡΟΣΥΓΚΟΛΛΗΣΕΙΣ INVERTER ΓΙΑ ΗΛΕΚΤΡΟΔΙΑ & TIG

ΣΕΙΡΑ MAXSTAR

Για ηλεκτρόδια μέχρι Ø 5.0 mm



MAXSTAR 140

VOLT : 220-1
A : 30 - 140
Normal use A (%) : 140(80%)
ΗΛΕΚΤΡΟΔΙΟ : 2.5 - 3.25
ΒΑΡΟΣ : 2.9 Kg

~~149.80€~~
79.00€

MAXSTAR 180

VOLT : 220-1
A : 30 - 160
Normal use A (%) : 160(60%)
ΗΛΕΚΤΡΟΔΙΟ : 2.5 - 4
ΒΑΡΟΣ : 3 Kg

~~187.40€~~
89.00€

MAXSTAR 180

VOLT : 220-1
A : 30 - 180
Normal use A (%) : 180(40%)
ΗΛΕΚΤΡΟΔΙΟ : 2.5 - 5
ΒΑΡΟΣ : 3.5 Kg

~~199.00€~~
99.00€

MAX MIG195

VOLT : 220-1
A : 30 - 190
A (%) : 190(60%)
ΗΛΕΚΤΡΟΔΙΟ : 2 - 4
ΣΥΡΜΑ : 0.6/0.8/1.0
ΒΑΡΟΣ : 12 Kg



~~629.00€~~
350.00€



MAXPRO 200

VOLT : 220-1
A : 30 - 200
Normal use A (%) : 200(60%)
ΗΛΕΚΤΡΟΔΙΟ : 2.5 - 5
ΒΑΡΟΣ : 6 Kg

~~272.80€~~
139.00€

MAXPRO 200 LT

VOLT : 220-1
A : 30 - 200
Normal use A (%) : 200(60%)
ΗΛΕΚΤΡΟΔΙΟ : 2.5 - 5
ΒΑΡΟΣ : 6 Kg



~~322.40€~~
169.00€

Παραβιβονται πλήρεις με ταμπλες και σώμα, μάσκα και βοθρίσα/μασασκόνι και ταμπλες TIG (MAXPRO 200LT)

Διαθέσιμο από 28/06



ΗΛΕΚΤΡΟΣΥΓΚΟΛΛΗΣΕΙΣ INVERTER ΣΕ ΒΑΛΙΤΣΑΚΙ ΜΕ ΚΑΛΩΔΙΑ



DC OUTPUT - HOT START - ANTI-STICKING - ARC FORCE

SIL 313

A: 10 - 130
KW: 2.5
ΗΛΕΚΤΡΟΔΙΟ: 1.6 - 3.25

~~297.60€~~
205.00€



SIL 415

A: 10 - 150
KW: 3
ΗΛΕΚΤΡΟΔΙΟ: 1.6 - 4

~~353.40€~~
219.00€



TIG
"SCRATCH"

SIL 417

A: 10 - 170
KW: 4
ΗΛΕΚΤΡΟΔΙΟ: 1.6 - 4

~~434.00€~~
245.00€



TIG
"SCRATCH"

ΣΕΙΡΑ MOSGEN PROFESSIONAL

Ειδική σειρά INVERTER για ΗΛΕΚΤΡΟΔΙΑ και TIG, ειδικές για χρήση με γεννήτρια, με απόκλιση ρεύματος εισόδου +/- 30%.



- HOT START
- ANTI-STICKING
- ARC FORCE
- TIG
- Θερμική προστασία
- Προστασία υπερφόρτισης



MOS 150GEN

A: 5 - 140
KW: 3
ΗΛΕΚΤΡΟΔΙΟ: 1.6 - 3.25

~~384.40€~~
279.00€



MOS 170GEN

A: 5 - 160
KW: 3.5
ΗΛΕΚΤΡΟΔΙΟ: 1.6 - 4

~~439.20€~~
299.00€

ΚΑΛΩΔΙΑ



42520

T25/200A
MOS 150GEN / 170GEN
MASTRO 40EVO - CITOARC 1800 HPF

~~84.48€~~
48.50€

42525

T50/300A
MASTRO 416 HD GEN - YARD SV 263

~~79.36€~~
60.00€

ΗΛΕΚΤΡΟΣΥΓΚΟΛΛΗΣΕΙΣ INVERTER ΓΙΑ ΗΛΕΚΤΡΟΔΙΑ & TIG

DC OUTPUT - HOT START - ANTI-STICKING - ARC FORCE - LIFT TIG



SILTIG 415

A: 10 - 150
KW: 4.5
ΗΛΕΚΤΡΟΔΙΟ: 1.6 - 4

~~527.00€~~
379.00€

Παραβιβεται σε βαλιτσάκι με τσιμπίδα TIG και καλώδιο με σώμα



CELLULOSIC

Παραβιβονται χωρις καλώδια

MASTRO 40EVO

A: 30 - 165
KW: 5
ΗΛΕΚΤΡΟΔΙΟ: 1.6 - 4

~~888.00€~~
649.00€



SLOPE DOWN



Χρήση με γεννήτρια +/- 30%

MASTRO 416 HD GEN

A: 20 - 165
KW: 5
ΗΛΕΚΤΡΟΔΙΟ: 1.6 - 4

~~744.00€~~
549.00€

Συγκόλληση μετάλλων

ΑΥΤΟΜΑΤΕΣ ΗΛΕΚΤΡΟΝΙΚΕΣ ΜΑΣΚΕΣ ΗΛΕΚΤΡΟΣΥΓΚΟΛΛΗΣΗΣ

LCD TECHNO 11



Ηλεκτρόδιο 10-150A
Σύρμα 10-200A
TIG 10-175A

ΣΚΙΑΣΗ DIN : 3 / 11
ΧΡΟΝΟΣ ΣΚΙΑΣΗΣ : 0.0006 s
ΟΠΤΙΚΟ ΠΕΔΙΟ : 98x35 mm
ΒΑΡΟΣ : 400 g

~~45.26€~~
29.90€



SOLAR

LCD Techno 9-13



Ηλεκτρόδιο 5-400A
Σύρμα 5-400A
TIG 5-300A

ΣΚΙΑΣΗ DIN : 4 / 9 - 13
ΧΡΟΝΟΣ ΣΚΙΑΣΗΣ : 0.0003 s
ΟΠΤΙΚΟ ΠΕΔΙΟ : 92x42 mm
ΒΑΡΟΣ : 440 g

~~59.52€~~
39.90€



LCD MASTER 9-13G



Ηλεκτρόδιο 10-400A
Σύρμα 10-400A
TIG 10-300A
Τρόχισμα

ΣΚΙΑΣΗ DIN : 4 / 9 - 13
ΧΡΟΝΟΣ ΣΚΙΑΣΗΣ : 0.0003 s
ΟΠΤΙΚΟ ΠΕΔΙΟ : 92x42 mm
ΒΑΡΟΣ : 450 g

~~78.12€~~
51.90€

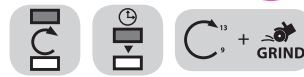

GRIND



WM 23



ΣΚΙΑΣΗ DIN : 3 / 11
ΧΡΟΝΟΣ ΣΚΙΑΣΗΣ : 0.0004 s
ΟΠΤΙΚΟ ΠΕΔΙΟ : 90x34 mm
ΒΑΡΟΣ : 450 g

~~44.82€~~
32.50€

WM 31



ΣΚΙΑΣΗ DIN : 4 / 9 - 13
ΧΡΟΝΟΣ ΣΚΙΑΣΗΣ : 0.0003 s
ΟΠΤΙΚΟ ΠΕΔΙΟ : 93x43 mm
ΒΑΡΟΣ : 510 g

~~71.92€~~
52.90€

Με μπαταρία

WM 35



ΣΚΙΑΣΗ DIN : 4 / 5-9 / 9-13
ΧΡΟΝΟΣ ΣΚΙΑΣΗΣ : 0.0001 s
ΟΠΤΙΚΟ ΠΕΔΙΟ : 100x60 mm
ΒΑΡΟΣ : 535 g

~~148.80€~~
108.90€

Με 2 μπαταρίες



MAX 11



Ηλεκτρόδιο 10-180A
Σύρμα 10-220A
TIG 10-200A

ΣΚΙΑΣΗ DIN : 3 / 11
ΧΡΟΝΟΣ ΣΚΙΑΣΗΣ : 0.0001 s
ΟΠΤΙΚΟ ΠΕΔΙΟ : 91x35 mm
ΒΑΡΟΣ : 470 g

~~28.86€~~
15.90€

MAX 9-13G



Ηλεκτρόδιο 10-425A
Σύρμα 10-625A
TIG 30-325A
Τρόχισμα

ΣΚΙΑΣΗ DIN : 4 / 9 - 13
ΧΡΟΝΟΣ ΣΚΙΑΣΗΣ : 0.000033 s
ΟΠΤΙΚΟ ΠΕΔΙΟ : 96x39 mm
ΒΑΡΟΣ : 485 g

~~39.88€~~
19.90€

MAX 5-13G



Ηλεκτρόδιο 10-425A
Σύρμα 10-625A
TIG 30-325A
Τρόχισμα
Κοπή Plasma

ΣΚΙΑΣΗ DIN : 4 / 5-8 / 9-13
ΧΡΟΝΟΣ ΣΚΙΑΣΗΣ : 0.000033 s
ΟΠΤΙΚΟ ΠΕΔΙΟ : 100x53 mm
ΒΑΡΟΣ : 515 g

~~82.80€~~
45.00€

Με αντικαταστάσιμη μπαταρία λιθίου

Αναλώσιμα Συγκόλλησης

ΗΛΕΚΤΡΟΔΙΑ

010113

	ℓ (mm)	ΣΥΣΚΕΥΑΣΙΑ ΚΙΒΩΤΙΟ
2.5 (mm)	300 (mm)	(Kg)

Τιμή κιβωτίου
(3 τεμ. x 4.76Kg)

~~79.98€~~

48.00€

Τιμή κουτιού
(1 τεμ. x 4.76Kg)

~~28.88€~~

16.00€

010114

	ℓ (mm)	ΣΥΣΚΕΥΑΣΙΑ ΚΙΒΩΤΙΟ
3.25 (mm)	350 (mm)	(Kg)

Τιμή κιβωτίου
(4 τεμ. x 4.98Kg)

~~118.58€~~

68.00€

Τιμή κουτιού
(1 τεμ. x 4.98Kg)

~~29.14€~~

17.00€

Πιστοποίηση
EN 499 E 42 0 RR 12
AWS A 5.1 E 6013



NEO



AC
U₀ ≥ 48 Volt

W000287027

	ℓ (mm)	ΣΥΣΚΕΥΑΣΙΑ ΚΙΒΩΤΙΟ
4.0 (mm)	450 (mm)	(Kg)

Τιμή κιβωτίου
(3 τεμ. x 5.9Kg)

~~223.20€~~

165.00€

Τιμή κουτιού
(1 τεμ. x 5.9Kg)

~~74.40€~~

55.00€

Ρεύμα συγκόλλησης



SPEEDARC

Ηλεκτρόδιο γενικής χρήσης.

Εξαιρετικά εύκολο ξεκίνημα τόξου, ακόμη και σε ελαφρά σκουριασμένες, επικαλυμμένες ή πρόχειρα προετοιμασμένες επιφάνειες.

Πιστοποίηση
EN 499 : E 380 R12
AWS A 5.1 : E 6013



CEMONT

Air Liquide



SUPERCITO 5

	ℓ (mm)	ΣΥΣΚΕΥΑΣΙΑ ΠΑΚΕΤΟ
5.0 (mm)	450 (mm)	(Kg)

Συσκευασία πακέτου
(4.5Kg)

~~24.80€~~

17.00€

Τύπος επικάλυψης

- Βασικό με παχιά επένδυση και σκόνη σιδήρου
- Απόδοση 110%

Ρεύμα συγκόλλησης



Πιστοποίηση

EN 499 : E 42 6 B 42 H10
AWS / ASME :
SFA-5.1/E7018
DIN 1913 : E5155B10

OERLIKON



NEO

Κοπή μετάλλων

ARCMAX
WELDING SOLUTIONS

MAX CUT 50



~~498.00€~~

295.00€

NEO

PLASMA

- Διαθέτει ψηφιακή οθόνη
- Θερμική προστασία

ΣΥΜΠΑΡΑΔΙΔΟΜΕΝΑ : Τσιμπίδα κοπής (5m), καλώδιο 1,6m με σώμα 300A, ρυθμιστή πίεσης, μάσκα, βούρτσα

VOLT : 230-1

KW : 6.9

A : 20 - 50

ΑΠΑΙΤΟΥΜΕΝΗ ΠΙΕΣΗ ΑΕΡΑ : 4 - 8bar

A(%) : 50(80%)

ΚΟΠΕΣ (ΧΑΛΥΒΑΣ) ΜΕΓΙΣΤΗ : 12mm

ΠΟΙΟΤΙΚΗ : 10mm

ΔΙΑΣΤΑΣΕΙΣ : 460X250X320

ΚΙΛΑ : 11

Διαθέσιμο από 28/06

INVERTER



Κοπή μετάλλων

ΠΡΙΟΝΙΑ ΚΟΡΔΕΛΑΣ

ΞΗΡΑΣ ΚΟΠΗΣ

780XL

620.00€
449.00€

Πρακτικό σύστημα
τεντώματος κορδέλας

Μέγιστη ακρίβεια
στην ποιότητα κοπής



Επιλογέας ταχύτητας
κοπής για βέλτιστη
προσαρμογή στις
συνθήκες κοπής



ΥΨΗΛΗΣ ΤΑΧΥΤΗΤΑΣ ΚΟΠΗΣ

NG 120XL

ΥΨΗΛΗ
ΤΑΧΥΤΗΤΑ
ΚΟΠΗΣ

Κινητήρας 1300WATT
με ψηφιακό ηλεκτρονικό
ρυθμιστή ταχύτητας
"CONSTANT SPEED"

1.085.00€
799.00€

Τεντωτήρας κορδέλας
με τριβή (αποκλειστική
ευρεσιτεχνία)



Επίπεδη επιφάνεια
για πλάσιμο σε
πάγκο εργασίας

Διπλός οδηγός
κορδέλας



ΥΨΗΛΗΣ ΤΑΧΥΤΗΤΑΣ ΚΟΠΗΣ

NG 180

Εργονομική λαβή

1.984.00€
1.449.00€

Σύστημα
τεντώματος
με ήχο

Διπλός
συρόμενος
οδηγός



NG = NEW GENERATION = ΠΡΙΟΝΙΑ
ΝΕΑΣ ΓΕΝΙΑΣ. PATENTED BY FEMI



ΑΥΤΟΜΑΤΗΣ ΚΟΠΗΣ

ABS 105

ΑΥΤΟΜΑΤΟ ΚΑΤΕΒΑΣΜΑ
ΣΤΑΘΕΡΗ ΠΙΕΣΗ ΚΟΠΗΣ
ΑΥΤΟΜΑΤΟ ΣΤΑΜΑΤΗΜΑ
ΧΩΡΙΣ ΧΕΙΡΙΣΤΗ

775.00€
579.00€

Διακόπτης ασφάλειας
για γρήγορη
απενεργοποίηση



Εφαρμογή σε
όλα τα είδη
μετάλλων

Κινητήρας
950 Watt με
εξοικονόμηση
ενέργειας

Αυτόματο
σβήσιμο

Μηχανισμός
επιλογής
4 θέσεων κοπής



ΥΨΗΛΗΣ ΤΑΧΥΤΗΤΑΣ / ΑΥΤΟΜΑΤΗΣ ΚΟΠΗΣ

ABS NG120

Τεντωτήρας κορδέλας με τριβή
(αποκλειστική ευρεσιτεχνία)

Κινητήρας 1300WATT
με ψηφιακό ηλεκτρονικό
ρυθμιστή ταχύτητας
"CONSTANT SPEED"

1.248.00€
899.00€

ΑΥΤΟΜΑΤΟ ΚΑΤΕΒΑΣΜΑ
ΣΤΑΘΕΡΗ ΠΙΕΣΗ ΚΟΠΗΣ
ΑΥΤΟΜΑΤΟ ΣΤΑΜΑΤΗΜΑ
ΧΩΡΙΣ ΧΕΙΡΙΣΤΗ

Επίπεδη επιφάνεια
για πλάσιμο σε
πάγκο εργασίας

Διπλός οδηγός
κορδέλας



ΞΗΡΑΣ ΚΟΠΗΣ / ΗΜΙΦΟΡΗΤΑ

785XL

Φωτεινή ένδειξη
τεντώματος λάμας

Ισχυρός κινητήρας 1600 W
με θερμική προστασία και
2 ταχύτητες

1.812.00€
1.159.00€

Αποκλειστικό σύστημα
περιστροφής βραχίονα
"rota-translating"

Σύστημα
προστασίας
"anti-reset"



Εύκολο στην
μεταφορά



Διάτρηση

ΚΟΛΩΝΑΤΑ ΔΡΑΠΑΝΑ ΠΑΓΚΟΥ ΜΟΝΟΦΑΣΙΚΑ

F12-921A

Ολικό ύψος mm : 580
 Διατρητική ικανότητα mm : 13
 Διάμετρος τσοκ : 1,5 ÷ 13
 Ισχύς PI Watt : 350
 Ταχύτητες : 5
 RPM : 580 - 2650

~~179.80€~~
109.00€



F12-941A

Ολικό ύψος mm : 820
 Διατρητική ικανότητα mm : 16
 Διάμετρος τσοκ : 3 ÷ 16
 Ισχύς PI Watt : 460
 Ταχύτητες : 12
 RPM : 220 - 2450

~~334.80€~~
209.00€



Λείανση ΔΙΑΔΥΜΟΙ ΤΡΟΧΟΙ



23N

VOLT : 230
 WATT : 150
 ΠΕΤΡΑ : Ø125X16X(d)12,7
 RPM : 2.800

~~76.88€~~
56.90€

ΠΕΤΡΑ-ΠΕΤΡΑ



Παραβθεται με πέτρες

24N

VOLT : 230
 WATT : 150
 ΠΕΤΡΑ : Ø150X16X(d)16
 RPM : 2.800

~~84.32€~~
60.90€

Παραβθεται με πέτρες



38N

VOLT : 230
 WATT : 450
 ΠΕΤΡΑ : Ø150X20X(d)12,7
 ΒΟΥΥΡΤΣΑ : Ø150X20X(d)16
 RPM : 2.800
 RPM : 580 - 2650

~~181.20€~~
115.00€

Παραβθεται με πέτρα και βούρτσα



Με ειδικό προφυλακτήρα για τα ριζίσματα και τη σκόνη.



Πέτρες Κοπής - Λείανσης

ΠΕΤΡΕΣ ΚΟΠΗΣ ΑΝΟΞΕΙΔΩΤΟΥ - ΣΙΔΗΡΟΥ ΑΧ46R EASY CUT

A 115/1.0/22

ΔΙΑΜΕΤΡΟΣ : 115
 ΟΠΗ : 22,2
 ΠΑΧΟΣ : 1,0

~~0.88€~~
0.70€

A 125/1.0/22

ΔΙΑΜΕΤΡΟΣ : 125
 ΟΠΗ : 22,2
 ΠΑΧΟΣ : 1,0

~~1.11€~~
0.80€

A 180/1.9/22

ΔΙΑΜΕΤΡΟΣ : 180
 ΟΠΗ : 22,2
 ΠΑΧΟΣ : 1,9

~~2.28€~~
1.70€

A 180/2.0/22

ΔΙΑΜΕΤΡΟΣ : 180
 ΟΠΗ : 22,2
 ΠΑΧΟΣ : 2,0

~~2.28€~~
1.70€

A 230/1.9/22

ΔΙΑΜΕΤΡΟΣ : 230
 ΟΠΗ : 22,2
 ΠΑΧΟΣ : 1,9

~~2.88€~~
1.90€



Δίσκοι Κοπής σιδήρου



ΓΙΑ ΦΑΛΤΣΟΠΡΙΟΝΑ ΣΙΔΗΡΟΥ HSSE DM05 & C05

LF 250 200

Για κοινό χάλυβα & ανοξείδωτο

ΔΙΑΜΕΤΡΟΣ : 250
 ΠΑΧΟΣ : 2,0
 ΒΑΞΟΝΑ : 32
 ΔΟΝΤΙΑ : 200



~~84.32€~~
49.90€

Δίσκοι Λείανσης Βεντάλια ΕΠΙΠΕΔΟΥ ΤΥΠΟΥ ΜΕ ΒΑΣΗ ΑΠΟ ΠΟΛΥΜΕΡΕΣ ΠΛΑΣΤΙΚΟ

L115 Z040 TNP

ΚΟΚ. : 40
 Ε.ΔΙΑΜ. : 115
 ΟΠΗ : 22
 ΜΕΓ.ΣΤΡΟΦΕΣ : 13.300

~~2.88€~~
1.60€

L115 Z060 TNP

ΚΟΚ. : 60
 Ε.ΔΙΑΜ. : 115
 ΟΠΗ : 22
 ΜΕΓ.ΣΤΡΟΦΕΣ : 13.300

~~2.88€~~
1.60€

L115 Z080 TNP

ΚΟΚ. : 80
 Ε.ΔΙΑΜ. : 115
 ΟΠΗ : 22
 ΜΕΓ.ΣΤΡΟΦΕΣ : 13.300

~~2.88€~~
1.60€

L115 Z120 TNP

ΚΟΚ. : 120
 Ε.ΔΙΑΜ. : 115
 ΟΠΗ : 22
 ΜΕΓ.ΣΤΡΟΦΕΣ : 13.300

~~2.88€~~
1.60€

L125 Z040 TNP

ΚΟΚ. : 40
 Ε.ΔΙΑΜ. : 125
 ΟΠΗ : 22
 ΜΕΓ.ΣΤΡΟΦΕΣ : 12.200

~~2.85€~~
2.20€

L125 Z060 TNP

ΚΟΚ. : 60
 Ε.ΔΙΑΜ. : 125
 ΟΠΗ : 22
 ΜΕΓ.ΣΤΡΟΦΕΣ : 12.200

~~2.85€~~
2.20€

L125 Z080 TNP

ΚΟΚ. : 80
 Ε.ΔΙΑΜ. : 125
 ΟΠΗ : 22
 ΜΕΓ.ΣΤΡΟΦΕΣ : 12.200

~~2.85€~~
2.20€

L125 Z120 TNP

ΚΟΚ. : 120
 Ε.ΔΙΑΜ. : 125
 ΟΠΗ : 22
 ΜΕΓ.ΣΤΡΟΦΕΣ : 12.200

~~2.85€~~
2.20€

Οι δίσκοι επίπεδου τύπου προσφέρουν γωνία λείανσης μεταξύ 0° - 10°. Επαγγελματική σειρά ποιοτικών δίσκων για λείανση σε ανοξείδωτο, κοινό χάλυβα, μη σκληρόκα μέταλλα, αλουμίνιο κ.λπ.

Οικοδομικά εργαλεία

ΑΝΑΜΕΙΚΤΕΣ

F78-140

VOLT : 230-1
WATT : 1400
ΔΥΝΑΤΟΤΗΤΑ ΜΙΞΗΣ : 90 l



Παραδίδεται με εξάρτημα ανάδευσης H2 800 Ø140mm

~~192.20€~~

119.00€

**ΙΣΧΥΡΟΙ &
ΑΣΦΑΛΕΙΣ**

2Ταχύτητες RPM :
150-300 / 300-850

Εργονομική λαβή

F78-180

VOLT : 230-1
WATT : 1800
ΔΥΝΑΤΟΤΗΤΑ ΜΙΞΗΣ : 120 l

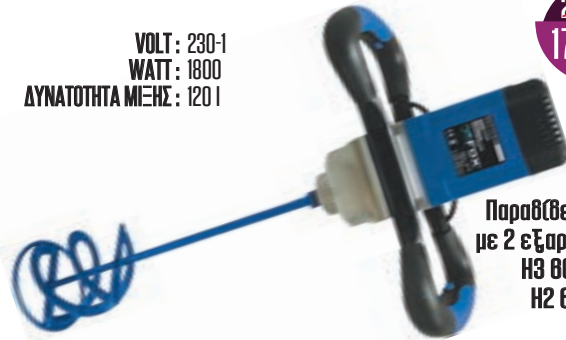

Παραδίδεται σε βαλιτσάκι με 2 εξαρτήματα ανάδευσης H3 800 Ø140mm & H2 800 Ø180mm

~~285.20€~~

179.00€

ΕΠΑΓΓΕΛΜΑΤΙΚΟΙ ΚΟΦΤΕΣ ΠΛΑΚΙΔΙΩΝ ΧΕΙΡΟΣ

ΝΟΒΑ ΒΑΤΤΙΡΑΝ™



ΣΥΣΤΗΜΑ ΚΟΠΗΣ ΜΕ ΣΠΡΩΞΙΜΟ

ΝΕΟ

ΡΥΘΜΙΖΟΜΕΝΟΣ ΟΔΗΓΟΣ ΓΙΑ ΠΟΛΛΑΠΛΕΣ ΚΟΠΕΣ

**100%
ALUMINIUM**



ΑΚΡΙΒΕΙΑ ΚΑΙ ΕΛΑΦΡΟΤΗΤΑ

	LEGGERA 49	LEGGERA 67	LEGGERA 78	LEGGERA 92
ΜΗΚΟΣ :	490	670	780	920
ΚΟΠΗ 45° :	345x345	470x470	550x550	650x650
ΠΑΧΟΣ :	5-15			
ΡΟΔΑΚΙ :	Ø15x6x1,5			
ΚΙΛΑ :	5,6	6,6	8,7	9,6

~~248.00€~~
170.00€

~~270.00€~~
190.00€

~~322.40€~~
225.00€

~~372.00€~~
260.00€

**PENTAX
DIAMOND TOOLS**

Δίσκοι Κοπής Δομικών Υλικών

ΓΕΝΙΚΗΣ ΧΡΗΣΗΣ ΥΨΗΛΗΣ ΠΟΙΟΤΗΤΑΣ

ΔΙΣΚΟΙ TURBO

ΔΙΣΚΟΣ ΔΙΑΜΑΝΤΕ ΚΕΡΑΜΙΚΟΝ

94357F7D

ΣΕΙΡΑ PERFORMER SP

Ε.ΔΙΑΜ. : 230
ΔΙΑΜ.ΟΠΗΣ : 22.2
ΣΤΟΙΧΕΙΑ : 16
ΔΙΑΣΤ. ΣΤΟΙΧΕΙΩΝ : 2.8X10X38

LASER



H = 10 mm

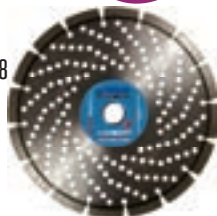

~~124.00€~~

86.00€

3411269C

ΣΕΙΡΑ SC

Ε.ΔΙΑΜ. : 115
ΔΙΑΜ.ΟΠΗΣ : 22.2
ΔΙΑΣΤ. ΣΤΟΙΧΕΙΩΝ : 2.2X9.0

Turbo



H = 10 mm

~~9.30€~~

6.50€

3423369C

ΣΕΙΡΑ SC

Ε.ΔΙΑΜ. : 230
ΔΙΑΜ.ΟΠΗΣ : 22.2
ΔΙΑΣΤ. ΣΤΟΙΧΕΙΩΝ : 2.6X10.0

Turbo



H = 10 mm

~~38.58€~~

24.90€



0214669

ΣΕΙΡΑ CER/S

Ε.ΔΙΑΜ. : 115
ΔΙΑΜ.ΟΠΗΣ : 22.2
ΔΙΑΣΤ. ΣΤΟΙΧΕΙΩΝ : 1.6X7.0

LASER



H = 7 mm



~~22.32€~~

16.00€

3411969

ΣΕΙΡΑ GRES/S

Ε.ΔΙΑΜ. : 115
ΔΙΑΜ.ΟΠΗΣ : 22.2
ΣΤΟΙΧΕΙΑ : 75
ΔΙΑΣΤ. ΣΤΟΙΧΕΙΩΝ : 1.2X7.0

LASER



H = 7 mm



~~37.82€~~

25.90€

Ηλεκτρικά εργαλεία

ΚΑΘΕΤΕΣ ΚΟΡΒΕΛΕΣ ΞΥΛΟΥ

F28-186A



~~421.80€~~
265.00€

ΔΙΑΣΤΑΣΕΙΣ ΠΑΓΚΟΥ : 290X290
VOLT : 230-1
WATT : 420
ΥΨΟΣ ΚΟΠΗΣ : 120mm

- Σπαστή επιφάνεια εργασίας έως 45°
- Με 2 τροχαλίες αλουμινίου
- Συγκολλημένος σκελετός για τέλεια σταθερότητα
- Προστατευτικό κορβέλας με διακόπτη ασφαλείας κατά την αλλαγή της
- Χρήση κορβέλων διαφορετικού πλάτους
- Υποβοχή για απορρόφηση σκόνης
- Πάνω και κάτω οδηγό κορβέλας με ρουλεμάν.
- Πάνω οδηγός ρυθμιζόμενος.
- Μεγάλες δυνατότητες κοπής
- Κλίση τραπεζιού 0° - 45°

ΚΟΠΗ ΣΙΔΗΡΟΥ

F28-191A



~~744.80€~~
475.00€

ΔΙΑΣΤΑΣΕΙΣ ΠΑΓΚΟΥ : 500X400
VOLT : 230-1
WATT : 750
ΥΨΟΣ ΚΟΠΗΣ : 170mm

ΚΟΠΗ ΠΛΑΚΙΔΙΩΝ

F20-140A



~~241.80€~~
149.00€

WATT : 2000
Ø ΔΙΣΚΟΥ : 355X30

• Κλειδίωμα άξονα για εύκολη αλλαγή δίσκου χωρίς κλειδί

Κοπές			
90° με μόρσα	127X152	127	127X127

Παραδίδεται με δίσκο, κλειδί και μόρσα

F36-420



~~396.80€~~
249.00€

WATT : 800
ΚΛΙΣΗ : 0-45°

ΜΕΓΙΣΤΕΣ ΚΟΠΕΣ	
ΠΑΧΟΣ	ΜΗΚΟΣ
30	500

ΣΥΣΚΕΥΗ LASER
για υψηλή ακρίβεια

ΞΥΛΟΤΟΡΝΟΣ

F48-255



~~1.023.00€~~
649.00€

- Βάση από χυτοσίδηρο που εγγυάται σταθερότητα και ακριβεία κατά τη λειτουργία.
- Ταχύτητα ρυθμιζόμενη από 500 έως 2000 στρ./min.
- Δυνατότητα εργασίας 985mm σε μήκος και 300mm σε διάμετρο.
- Κινητήρας 450W με 10 ταχύτητες για μέγιστη ευελιξία στη χρήση.
- Περιστρεφόμενη κεφαλή που επιτρέπει εργασία σε επιφάνειες που ελέχουν σε κομμάτια μεγάλων διαστάσεων.
- Εύχρηστη κεφαλή εργαλείων.

Οπή στην πόντα : Ø9,5mm

Οπή στην κόντρα πόντα : Ø9mm

Υποβοχή πόντας & κόντρας : CM2

Σπειρωμα στον θύλακο συγκράτησης : M33

Παραδίδεται με βάση, πόντα και κόντρα πόντα, στήριγμα εργαλειοφόρα και εργαλειοφόρα διαμέτρου 300mm και θύλακο για στήριξη τεμαχίων 150mm

ΑΝΑΡΡΟΦΗΤΗΡΑΣ

F50-842



~~559.00€~~
359.00€

- Αυξημένη ικανότητα φιλτραρίσματος .
- Τροχήλατη σταθερή βάση με 4 ρόδες για εύκολη μετακίνηση.
- Φτερωτή αναρρόφησης από πριτσινωμένο χάλυβα.

WATT : 1500
ΡΟΗ ΑΕΡΑ : 2547m³/h
ΣΑΚΟΣ : Ø50 - 160L
ΕΙΣΑΓΩΓΩΝ : Ø100x2

Παραδίδεται με :
• Εύκαμπτο σωλήνα 2m
• 1 υφασμάτινο σάκο
• 1 νάβλον

Ηλεκτρικά εργαλεία

Φαλτσοπρόνα Ξύλου

(2 ΕΡΓΑΣΙΩΝ)

TR 076



~~229.20€~~
165.00€

Συμπαγές & πρακτικό με δίσκο Ø210.

VOLT: 230-1
WATT: 1.200
ΒΛΙΣΚΟΣ: 210X30
ΣΤΡΟΦΕΣ: 4.500

ΚΟΠΕΣ	
0°	120x55
45°	85x55

TR 078



~~334.80€~~
245.00€

Ισχυρό & ελαφρύ με επάνω τραπέζι απο χυτοπρεσαριστό αλουμίνιο και δίσκο Ø250.

VOLT: 230-1
WATT: 1.800
ΒΛΙΣΚΟΣ: 250X30
ΣΤΡΟΦΕΣ: 4.500

ΚΟΠΕΣ	
0°	145x70
45°	100x70

TR 090



~~496.00€~~
359.00€

Ισχυρό 2000W με μεγάλες δυνατότητες κοπής, δίσκο Ø305.

VOLT: 230-1
WATT: 2.000
ΒΛΙΣΚΟΣ: 305X30
ΣΤΡΟΦΕΣ: 4.200

ΚΟΠΕΣ	
0°	185x85
45°	125x85

TR 235



~~384.40€~~
285.00€

Ισχυρό & ελαφρύ με μεγάλο επάνω τραπέζι και μικρομετρική ρύθμιση

VOLT: 230-1
WATT: 1.800
ΒΛΙΣΚΟΣ: 250X30
ΣΤΡΟΦΕΣ: 4.200

ΚΟΠΕΣ	
0°	135x70
45°	90x70

TR 250-1



~~496.00€~~
359.00€

Αθόρυβος επαγγελματικός κινητήρας

VOLT: 230-1
WATT: 1.200
ΒΛΙΣΚΟΣ: 250X30
ΣΤΡΟΦΕΣ: 3.000

ΚΟΠΕΣ	
0°	155x45
45°	110x45

Χωρίς καρβουνάκια

TR 250i DOUBLE CUT



DOUBLE CUT

Χωρίς καρβουνάκια



~~527.00€~~
379.00€

Αθόρυβος επαγγελματικός κινητήρας

VOLT: 230-1
WATT: 1.200
ΒΛΙΣΚΟΣ: 250X30
ΣΤΡΟΦΕΣ: 2.850

ΚΟΠΕΣ	
0°	155x45
45°	110x45

Πολυχρηστικό δίσκο Ξύλο, αλουμίνιο

TR 305-1



Χωρίς καρβουνάκια

~~620.00€~~
449.00€

Αθόρυβος επαγγελματικός κινητήρας

VOLT: 230-1
WATT: 1.400
ΒΛΙΣΚΟΣ: 305X30
ΣΤΡΟΦΕΣ: 3.000

ΚΟΠΕΣ	
0°	170x70
45°	105x70

ΠΡΙΟΝΙΑ RADIAL

- Ενσωματωμένο σύστημα κλειδώματος άξονα για γρήγορη αλλαγή δίσκου
- Διπλό Laser
- Διπλή γωνία κλίσης κεφαλής 45° Δεξ/Αρ δεν χρειάζεται να γυρίσετε το κομμάτι
- Αυτόματο στοπ δεξιά και αριστερά στις εξής γωνίες 0°-15°-22.5°-30°-45°

TR 1025DB



~~434.00€~~
319.00€

- Ισχυρός κινητήρας 2000W σε λοξή θέση για μεγαλύτερες κοπές
- Κάθετη μόρσα

ΔΙΣΚΟΣ Ø 254	
0°	340x82
45°	240x82

Στάνταρ εξοπλισμός : δίσκος, μόρσα, σει κλειδιών, ανταλλακτικό σει με καρβουνάκια, σακούλα συλλογής σκόνης

TR 1030DB



~~558.00€~~
399.00€

- Ισχυρός αθόρυβος κινητήρας 2000W με μετάδοση ιμάντα
- Σύστημα ολίσθησης διπλής μπάρας
- Λαβή μεταφορά
- Κάθετη και οριζόντια μόρσα

ΔΙΣΚΟΣ Ø 305	
0°	340x105
45°	240x105

Στάνταρ εξοπλισμός : δίσκος, 2 μόρσες, οδηγός ξύλου, σει κλειδιών, σακούλα συλλογής σκόνης

ΠΡΙΟΝΙΑ RADIAL

F38-255



~~322.40€~~
205.00€

- Σύστημα ολίσθησης με γραμμικά
- Ρουλεμάν
- Κορμός απο χυτό αλουμίνιο
- Ρυθμιζόμενη γωνία κοπής
- Κλίσης κεφαλής 45o
- Laser

ΔΙΣΚΟΣ Ø 254	
0°	305x85
45°	215x85

ΠΡΙΟΝΙΑ ΠΑΓΚΟΥ

F38-523A



~~322.40€~~
205.00€

NEO

ΔΙΑΣΤ. ΠΑΓΚΟΥ: 480X640
WATT : 1.800
ØΔΙΣΚΟΣ : 254X30
ΚΟΠΗ 0° : 80mm
ΚΟΠΗ 45° : 80mm

- Ελαφρύ και συμπαγές, εύκολα μεταφερόμενο
- Επιφάνεια εργασίας απο αλουμίνιο και επεκτάσεις απο διαμορφωμένο χάλυβα
- Οδηγοί για ίσιες και γωνιακές κοπές
- Λεβιέδες για ρύθμιση ύψους και κλίσης δίσκου



F38-528A



~~438.00€~~
319.00€

ΔΙΑΣΤ. ΠΑΓΚΟΥ: 800X550
WATT : 2.000
ØΔΙΣΚΟΣ : 315X30
ΚΟΠΗ 0° : 83mm
ΚΟΠΗ 45° : 49mm

- Ισχυρός επαγγελματικός κινητήρας
- Ρυθμιζόμενο ύψος
- Διπλή εξαγωγή αναρρόφησης Ø100mm τόσο στο δίσκο, όσο και στη μηχανή.
- Στιβαρή κατασκευή
- Εξαιρετικό φινιρίσμα

ΛΕΙΑΝΤΙΚΟ ΣΥΝΘΕΤΟ ΞΥΛΟΥ

F31-482A

Κατάλληλο για εργασίες λείανσης σε μαλακό και σκληρό ξύλο. Η ταινία είναι ρυθμιζόμενη απο 0°-90°



~~241.80€~~
155.00€

- Σκελετός απο χυτοσίδηρο
- Ασύγχρονος και άκρως κατασιγασμένος κινητήρας
- Ξεχωριστές εξαγωγές σκόνης για δίσκο και ιμάντα, με δυνατότητα σύνθεσης συλλέκτη σκόνης.
- Αυτόματο τέντωμα ταινίας με έλεγχο θέσης
- Δίσκος πλήρως επίπεδος για λείανση ακριβείας

Παραδίδεται με γυαλόχαρτο ταινίας 60 κοκ., δίσκο με αυτοπρόσφυση 60 κοκ., γωνιόμετρο

ΣΕΓΑ ΕΠΙΤΡΑΠΕΖΙΑ ΜΕ ΕΞΑΡΤΗΜΑΤΑ

F40-582



~~303.80€~~
189.00€

Με ευέλικτο κορμό και συλλογή εργαλείων λείανσης.

- Μεγάλη επιφάνεια εργασίας με κλίση 45°
- Ασύγχρονος και άκρως κατασιγασμένος κινητήρας για εντατική χρήση
- Ενσωματωμένος ψυχήτης για καθαρισμό του πάγκου εργασίας
- Εύχρηστο και πρακτικό σύστημα ρύθμισης τεντώματος της σέγας

Εύκαμπτος άξονας για εργαλεία

Συλλογή εργαλείων



Δίσκοι Κοπής Ξύλου

ΔΙΣΚΟΙ ΓΙΑ ΦΟΡΗΤΕΣ ΜΗΧΑΝΕΣ

Για χρήση σε μηχανές : Φορητά πριόνια, σκοροκόφτες.

LP20M

Εφαρμογές : Σχεδιασμένοι με λίγα θόντια για κοπή με τα νερά σε συμπαγή ξύλα.



[B] ΠΑΧΟΣ [b]

ΚΩΔΙΚΟΣ	ΔΙΑΜ.	ΔΟΝΤΙΟΥ	ΔΙΣΚΟΥ	ΤΡΥΠΑ	Z	€
LP20M 007	160	2.4	1.6	20	12	18.00
LP20M 010	180	2.4	1.6	20	12	18.00
LP20M 012	184	2.4	1.6	16	12	21.00

LP30M

Εφαρμογές : Σχεδιασμένοι με ικανό αριθμό θοντιών για κοπή με τα νερά και κόντρα, σε συμπαγή ξύλα.



[B] ΠΑΧΟΣ [b]

ΚΩΔΙΚΟΣ	ΔΙΑΜ.	ΔΟΝΤΙΟΥ	ΔΙΣΚΟΥ	ΤΡΥΠΑ	Z	€
LP30M 003	140	2.4	1.6	20	24	24.00
LP30M 007	160	2.4	1.6	20	24	25.00
LP30M 015	190	2.4	1.6	30	24	25.00
LP30M 018	210	2.4	1.6	30	30	27.50
LP30M 025	250	2.8	1.8	30	40	38.00

LP40M

Εφαρμογές : Σχεδιασμένοι με μεγάλο αριθμό θοντιών για κοπή κόντρα στα νερά σε συμπαγή ξύλα.

Ο τύπος LP40M 019 είναι ιδανικός για κοπή αλουμινίου και πάνελ διπλής όψης.



[B] ΠΑΧΟΣ [b]

ΚΩΔΙΚΟΣ	ΔΙΑΜ.	ΔΟΝΤΙΟΥ	ΔΙΣΚΟΥ	ΤΡΥΠΑ	Z	€
LP40M 007	160	2.4	1.6	16	40	27.00
LP40M 012	184	2.4	1.6	16	40	28.00
LP40M 013	190	2.4	1.6	16	40	28.50
LP40M 015	190	2.4	1.6	30	40	28.50
LP40M 018	210	2.4	1.6	30	40	32.00
LP40M 019	216	2.4	1.8	30	64	47.00
LP40M 025	250	2.8	1.8	30	60	41.00

ΔΙΣΚΟΙ ΓΙΑ ΚΟΠΗ ΑΛΟΥΜΙΝΙΟΥ & ΜΗ ΣΙΔΗΡΟΥΧΩΝ ΜΕΤΑΛΛΩΝ

LU5B - LU5E

Εφαρμογές : Για κοπή προφίλ και σωλήνων με πάχος από 2 έως 5 mm και πάνελ από πολυμερή, πάχους έως 20 mm.

Χρήση σε μηχανές : Φαλτσοπριόνα μονά ή διπλά με μηχανική συγκράτηση του κομματιού.

Δόντια : Δόντια επίπεδο-τραπεζοειδή με θετική γωνία κοπής.

Υλικό κοπής : Αλουμίνιο και μη σιδηρούχα μέταλλα, πολυμερή υλικά.



[B] ΠΑΧΟΣ [b]

ΚΩΔΙΚΟΣ	ΔΙΑΜ.	ΔΟΝΤΙΟΥ	ΔΙΣΚΟΥ	ΤΡΥΠΑ	ΟΠΕΣ ΑΣΦΑΛΙΣΗΣ	Z	€
LU5B 0300	Ø250	3.5	3.0	32	2/11/63	80	73.00
LU5E 0100	Ø250	2.8	2.2	30	FT01	100	88.00
LU5B 0900	Ø300	3.5	3.0	32	2/11/63	96	95.00
LU5E 0700	Ø300	3.0	2.5	30	FT02	120	85.00
LU5B 1700	Ø350	3.5	3.0	32	2/11/63	108	105.00
LU5B 2300	Ø400	3.5	3.0	32	2/11/63	120	120.00

LU5D

Εφαρμογές : Για κοπή προφίλ και σωλήνων με πάχος μέχρι 3 mm. Συνιστούμε ο βίσκος να βρίσκεται πάνω από το υλικό κοπής.

Χρήση σε μηχανές : Φαλτσοπριόνα με χειρωνακτική ή μηχανική συγκράτηση του κομματιού.

Δόντια : Δόντια επίπεδο-τραπεζοειδή με αρνητική γωνία κοπής.

Υλικό κοπής : Αλουμίνιο και μη σιδηρούχα μέταλλα.

ΚΩΔΙΚΟΣ	ΔΙΑΜ.	ΔΟΝΤΙΟΥ	ΔΙΣΚΟΥ	ΤΡΥΠΑ	ΟΠΕΣ ΑΣΦΑΛΙΣΗΣ	Z	€
LU5D 0800	Ø250	3.5	3.0	30	FT02	80	73.00
LU5D 0900	Ø250	3.5	3.0	32	2/11/63	80	73.00
LU5D 1200	Ø300	3.5	3.0	30	FT02	96	80.00
LU5D 1300	Ø300	3.5	3.0	32	2/11/63	96	80.00

ΔΙΣΚΟΙ ΚΟΠΗΣ ΓΙΑ ΠΑΝΕΛ ΔΙΠΛΗΣ ΟΨΗΣ

LU3A

Εφαρμογές : Δίσκοι για τεμαχισμό πάνελ διπλής όψης, με τέλειο φινιρίσμα και στις δύο όψεις χωρίς πρόκοψη. Οι βίσκοι διαθέτουν αντηχητικές και αντικραδασμικές εγκοπές.

Χρήση σε μηχανές : Φαλτσοπριόνα,

κατακόρυφα τεμαχιστικά.

Δόντια : Δόντια με εναλλασσόμενο φάτσο 38°, με μεταβλητή γωνία κοπής ανάλογα με τη διάμετρο.

Υλικό κοπής : Πάνελ διπλής όψης με επικάλυψη ιδιαίτερα εθθραυστη, με καπλαμά ή λουστραρισμένα.



[B] ΠΑΧΟΣ [b]

ΚΩΔΙΚΟΣ	ΔΙΑΜ.	ΔΟΝΤΙΟΥ	ΔΙΣΚΟΥ	α	ΤΡΥΠΑ	ΟΠΕΣ ΑΣΦΑΛΙΣΗΣ	Z	€
LU3A 0200	Ø250	3.2	2.2	-2°	30	FT01	80	76.00
LU3A 0300	Ø300	3.2	2.2	2°	30	FT01	96	86.00

LU3D

Εφαρμογές : Δίσκοι για τεμαχισμό πάνελ διπλής όψης, με χρήση πρόκοψης, ειδικά για μελαμίνες, με καλό φινιρίσμα και μεγάλη διάρκεια κοπής. Όλοι οι τύποι με γωνία 5° για κοπή μέχρι 30 mm.

Χρήση σε μηχανές : Φαλτσοπριόνα,

οριζόντια τεμαχιστικά.

Δόντια : Δόντια επίπεδο-τραπεζοειδή. Με θετική γωνία κοπής.

Υλικό κοπής : Πάνελ διπλής όψης. FT01 : 2/7/42 + 2/8/48,4 + 2/10/80



[B] ΠΑΧΟΣ [b]

ΚΩΔΙΚΟΣ	ΔΙΑΜ.	ΔΟΝΤΙΟΥ	ΔΙΣΚΟΥ	α	ΤΡΥΠΑ	ΟΠΕΣ ΑΣΦΑΛΙΣΗΣ	Z	€
LU3D 0100	Ø200	3.2	2.2	5°	30	2/7/42	64	58.00
LU3D 0400	Ø250	3.2	2.2	5°	30	FT01	80	78.00
LU3D 0600	Ø300	3.2	2.2	5°	30	FT01	96	95.00



Υδροπλυστικές Μηχανές

ΥΔΡΟΠΛΥΣΤΙΚΕΣ ΜΗΧΑΝΕΣ ΚΡΥΟΥ ΝΕΡΟΥ

EASY START σύστημα που εξασφαλίζει ασφαλή εκκίνηση κάτω από οποιεσδήποτε ηλεκτρικές συνθήκες

TOTAL STOP διακόπτει τον κινητήρα όταν το πιστόλι είναι κλειστό εξοικονομώντας ηλεκτρική ενέργεια και νερό

KRM 1100 CLASSIC

ΤΑΣΗ : 230-1
KW : 1.75
ΣΤΡΟΦΟΣ : 2800
ΠΙΕΣΗ : 125 bar
ΠΑΡΟΧΗ : 360 l/h



~~187.40€~~
115.00€

KRS 1300 EXTRA

ΤΑΣΗ : 230-1
KW : 2.35
ΣΤΡΟΦΟΣ : 2800
ΠΙΕΣΗ : 150 bar
ΠΑΡΟΧΗ : 500 l/h



~~241.80€~~
165.00€

Παραδίδεται με
στάντα ανέμη

KL1400 EXTRA

ΤΑΣΗ : 230-1
KW : 2.0
ΣΤΡΟΦΟΣ : 2800
ΠΙΕΣΗ : 140 bar
ΠΑΡΟΧΗ : 410 l/h



~~421.60€~~
279.00€

Παραδίδεται με
στάντα ανέμη
Αντλία φτιαγμένη
εξ ολοκλήρου
απο μέταλλο χωρίς
πλαστικά μέρη στα
κύρια εξαρτήματα

ΕΠΑΓΓΕΛΜΑΤΙΚΕΣ ΚΑΙ ΓΙΑ ΑΓΡΟΤΙΚΗ ΧΡΗΣΗ

PTO TRWN

KW : 8.3
ΣΤΡΟΦΟΣ : 1000 - 1450
ΠΙΕΣΗ : 200 bar
ΠΑΡΟΧΗ : 1380 l/h



~~2,178.00€~~
1,180.00€

Σύζευξη σε τρακτέρ



902000940 FDX 16/250

KW : 9.6
ΣΤΡΟΦΟΣ : 1580
ΠΙΕΣΗ : 250 bar
ΠΑΡΟΧΗ : 960 l/h
ΚΙΝΗΤΗΡΑΣ : 13 hp

Με ισχυρό κινητήρα
Βενζίνης HONDA GX390



~~5,952.00€~~
3,250.00€

ΥΔΡΟΠΛΥΣΤΙΚΕΣ ΜΗΧΑΝΕΣ ΖΕΣΤΟΥ ΝΕΡΟΥ

TRAPER2 130 GOLD

KW : 2.2
ΣΤΡΟΦΟΣ : 2800
ΠΙΕΣΗ : 130 bar
ΠΑΡΟΧΗ : 450 l/h

~~1,984.00€~~
1,350.00€

ΜΟΝΟΦΑΣΙΚΗ



Μπρούτζινη κεφαλή.
Ομαλή εκκίνηση με σύστημα EASY START.
Λειτουργία TOTAL STOP.
Δοχείο απορρυπαντικού.
Βαλβίδα ασφαλείας.
Θερμική προστασία λέβητα και μοτέρ.
Μεγάλες ρόδες απο λάστικο
Συνοδεύεται από : Πιστόλι, αυλό, μπέκ
νερού, σωλήνα υψηλής πίεσης 8m - R1.

SCOUT 150

KW : 2.7
ΣΤΡΟΦΟΣ : 2800
ΠΙΕΣΗ : 150 bar
ΠΑΡΟΧΗ : 540 l/h

~~2,178.00€~~
1,500.00€

ΜΟΝΟΦΑΣΙΚΗ



Ομαλή εκκίνηση με
σύστημα EASY START.
Αμπερομετρική προστασία
του κινητήρα.
Ενσωματωμένα δοχεία
πετρελαίου και
απορρυπαντικού.
Βαλβίδα ασφαλείας.
Συνοδεύεται από :
Πιστόλι, αυλό, σωλήνα
υψηλής πίεσης 8m - R1,
μπέκ νερού.

Ηλεκτρικές Σκούπες

ΓΙΑ ΣΤΑΧΤΗ

CA 18 S

ΤΑΣΗ: 230
WATT (max): 1000
ΡΟΗ (lt/sec): 30
ΥΠΟΠΙΕΣΗ (kPa): 18
ΜΟΤΕΡ: 1
ΚΑΛΩΣ (ft): 18
ΚΙΛΑ: 3.6

~~82.00€~~
40.00€



- Κατασιγασμένος κινητήρας
- Διπλή ηλεκτρική μόνωση
- Μεταλλικό δοχείο
- Υφασμάτινο φίλτρο
- Εύκαμπτος σωλήνας μετάλλου 1 m



NEO

ΥΓΡΩΝ & ΣΤΕΡΕΩΝ + ΦΥΣΗΤΗΡΑΣ

CV 20 S

ΤΑΣΗ: 220
WATT (max): 1200
ΡΟΗ (lt/sec): 40
ΥΠΟΠΙΕΣΗ (kPa): 18
ΜΟΤΕΡ: 1
ΚΑΛΩΣ (ft): 20
ΚΙΛΑ: 5

~~105.40€~~
69.00€



- Κατασιγασμένος κινητήρας
- Διπλή ηλεκτρική μόνωση
- Σύστημα αναρρόφησης με ψύξη by-pass
- Λειτουργία ψυξητήρα
- Μεταλλικός κάδος
- Αναθεστήρας φίλτρου
- Καλώδιο τροφοδοσίας 4 m
- Εύκαμπτος σωλήνας 1,5 m
- Εύχρηστο στήριγμα αξεσουάρ
- Αξεσουάρ Ø35



NEO

ΥΓΡΩΝ & ΣΤΕΡΕΩΝ

CV 30 X

ΤΑΣΗ: 220
WATT (max): 1600
ΡΟΗ (lt/sec): 70
ΥΠΟΠΙΕΣΗ (kPa): 27
ΜΟΤΕΡ: 1
ΚΑΛΩΣ (ft): 30
ΚΙΛΑ: 7.2

~~161.20€~~
109.00€



- Κατασιγασμένος κινητήρας
- Διπλή ηλεκτρική μόνωση
- Σύστημα αναρρόφησης με ψύξη by-pass
- Κάδος από ανοξείδωτο χάλυβα
- 4 περιστρεφόμενους τροχούς
- Επαγγελματικοί γάντζοι κλεισίματος
- Τρόλεϊ ανθεκτικό στα κυνήματα
- Με φλατέρ για υγρά
- Καλώδιο τροφοδοσίας 4 m
- Αξεσουάρ Ø35



NEO

ΥΓΡΩΝ & ΣΤΕΡΕΩΝ & ΧΡΗΣΗ ΗΛΕΚΤΡΙΚΩΝ ΕΡΓΑΛΕΙΩΝ

CV 30 XE

ΤΑΣΗ: 220
WATT (max): 1600
ΡΟΗ (lt/sec): 70
ΥΠΟΠΙΕΣΗ (kPa): 27
ΜΟΤΕΡ: 1
ΚΑΛΩΣ (ft): 30
ΚΙΛΑ: 8.2

~~217.00€~~
149.00€



- Κατασιγασμένος κινητήρας
- Διπλή ηλεκτρική μόνωση
- Σύστημα αναρρόφησης με ψύξη by-pass
- Κάδος από ανοξείδωτο χάλυβα
- Υποδοχή ηλεκτρικών εργαλείων (2200W max.)
- Μεταλλικός σωλήνας πρόεκτασης
- Επαγγελματικοί γάντζοι κλεισίματος
- Καλώδιο τροφοδοσίας 5 m
- Εύκαμπτος σωλήνας 4 m
- Εύχρηστο στήριγμα αξεσουάρ
- Αξεσουάρ Ø35



NEO

Λίπανση

ΑΝΑΡΡΟΦΗΤΗΡΕΣ - ΣΥΛΛΕΚΤΕΣ ΛΑΔΙΟΥ

80555



471.20€
239.00€

Αναρροφητήρας συλλέκτης λαδιού με γυδία 80lit

80550



241.80€
129.00€

Συλλέκτης λαδιού αέρα 75lit

Εργαλεία Συνεργείου

ΦΟΡΗΤΗ ΕΡΓΑΛΕΙΟΘΗΚΗ 4 ΣΥΡΤΑΡΙΩΝ

80497



Κύρια χαρακτηριστικά:

- Τέσσερα συρτάρια (533x400x75)
- Κεντρικό κλειδί ασφαλείας
- Επιφάνεια εργασίας με χωρίσματα

448.40€
260.00€

Εργαλεία Συνεργείου

ΚΑΘΑΡΙΣΤΙΚΑ ΕΞΑΡΤΗΜΑΤΩΝ

80486

ΧΩΡΗΤ.: 13 lit
ΔΙΑΣΤΑΣΕΙΣ: 470X360X250
ΚΙΛΑ: 6.5



112.84€
54.90€

80487

ΧΩΡΗΤ.: 75 lit
ΔΙΑΣΤΑΣΕΙΣ: 790X550X320
ΚΙΛΑ: 23



278.00€
129.90€

80488

421.60€
190.00€



ΧΩΡΗΤ.: 150 lit
ΔΙΑΣΤΑΣΕΙΣ: 1140X550X330
ΚΙΛΑ: 42

ΤΡΙΠΟΔΕΣ ΣΤΗΡΙΞΗΣ

80404

ΕΛΑΧ. ΥΨΟΣ: 300 mm
ΜΕΓ. ΥΨΟΣ: 425 mm
ΒΑΡΟΣ: 2 Kg

1.5 ton

ΜΟΝΟΙ

22.81€
12.20€



80405

ΕΛΑΧ. ΥΨΟΣ: 345 mm
ΜΕΓ. ΥΨΟΣ: 525 mm
ΒΑΡΟΣ: 4.2 Kg

3 ton

ΜΟΝΟΙ

38.58€
17.90€



80406

ΕΛΑΧ. ΥΨΟΣ: 390 mm
ΜΕΓ. ΥΨΟΣ: 660 mm
ΒΑΡΟΣ: 9 Kg

5 ton

ΜΟΝΟΙ

Βαρύς τύπου
Μεγάλης διαβρομής

188.12€
57.90€



ΤΡΙΠΟΔΕΣ ΣΤΗΡΙΞΗΣ ΠΤΥΣΣΟΜΕΝΟΙ

80400

ΕΛΑΧ. ΥΨΟΣ: 277 mm
ΜΕΓ. ΥΨΟΣ: 365 mm
ΒΑΡΟΣ: 3.38 Kg

2 ton

ΖΕΥΓΟΣ

28.41€
12.90€



80429

ΕΛΑΧ. ΥΨΟΣ: 285 mm
ΜΕΓ. ΥΨΟΣ: 400 mm
ΒΑΡΟΣ: 3.88 Kg

3 ton

ΖΕΥΓΟΣ

31.80€
14.90€



80489

ΕΛΑΧ. ΥΨΟΣ: 375 mm
ΜΕΓ. ΥΨΟΣ: 570 mm
ΒΑΡΟΣ: 8.27 Kg

6 ton

ΖΕΥΓΟΣ

88.20€
34.90€



Εργαλεία Συνεργείου

ΞΑΠΛΩΣΤΡΕΣ

80454

ΔΙΑΣΤΑΣΕΙΣ : 900X400X100

~~43.40€~~
22.90€



80589

36"
ΔΙΑΣΤΑΣΕΙΣ : 95X45X9cm

~~44.82€~~
22.90€



80455

ΔΙΑΣΤΑΣΕΙΣ : 1010X475X130

~~53.28€~~
31.00€



80570

40"
ΔΙΑΣΤΑΣΕΙΣ : 105X50X9cm

~~53.22€~~
28.90€



ΚΑΘΙΣΜΑ ΜΕ ΡΟΔΕΣ

80456

ΔΙΑΣΤΑΣΕΙΣ : 360X365X365

~~43.40€~~
22.90€



ΚΑΡΟΤΣΟΓΡΥΛΟΣ ΜΕ ΣΑΣΙ ΑΛΟΥΜΙΝΙΟΥ

80444

1.5 ton

Σύστημα γρήγορης ανύψωσης με διπλό πιστόνι

ΕΛΑΧ. ΥΨΟΣ : 90 mm
ΜΕΓ. ΥΨΟΣ : 355 mm
ΒΑΡΟΣ : 14.3 Kg
ΔΙΑΣΤΑΣΕΙΣ : 595X295X180mm

~~217.00€~~
109.90€



ΚΑΡΟΤΣΟΓΡΥΛΟΣ

80448

2 ton

ΕΛΑΧ. ΥΨΟΣ : 135 mm
ΜΕΓ. ΥΨΟΣ : 330 mm
ΒΑΡΟΣ : 8.5 Kg
ΔΙΑΣΤΑΣΕΙΣ : 450X195X135mm

~~62.80€~~
31.00€



ΚΑΡΟΤΣΟΓΡΥΛΟΙ ΧΑΜΗΛΟΚΟΡΜΟΙ

80447

2 ton

ΕΛΑΧ. ΥΨΟΣ : 89 mm
ΜΕΓ. ΥΨΟΣ : 359 mm
ΒΑΡΟΣ : 14 Kg
ΔΙΑΣΤΑΣΕΙΣ : 556X234X140mm

~~189.44€~~
51.00€



80443

2.5 ton

ΕΛΑΧ. ΥΨΟΣ : 85 mm
ΜΕΓ. ΥΨΟΣ : 455 mm
ΒΑΡΟΣ : 34 Kg
ΔΙΑΣΤΑΣΕΙΣ : 640X342X174mm

~~235.60€~~
119.00€



ΚΑΡΟΤΣΟΓΡΥΛΟΙ

80531

2 ton

ΕΛΑΧ. ΥΨΟΣ : 130 mm
ΜΕΓ. ΥΨΟΣ : 330 mm
ΒΑΡΟΣ : 6.5 Kg
ΔΙΑΣΤΑΣΕΙΣ : 435X210X135mm

~~52.70€~~
28.50€



80537

3 ton

ΕΛΑΧ. ΥΨΟΣ : 143 mm
ΜΕΓ. ΥΨΟΣ : 475 mm
ΒΑΡΟΣ : 23 Kg
ΔΙΑΣΤΑΣΕΙΣ : 620X375X195mm

~~148.80€~~
83.90€



ΥΔΡΑΥΛΙΚΟΙ ΓΡΥΛΟΙ ΜΠΟΥΚΑΛΑΣ

80430

ΑΝΥΨΩΣΗ : 80 mm
ΡΥΘΜΙΣΗ ΥΨΟΥΣ : 48 mm
ΜΕΓ. ΥΨΟΣ : 276 mm
ΕΛΑΧ. ΥΨΟΣ : 148 mm

2
ton

~~28.78€~~
13.50€

80432

ΑΝΥΨΩΣΗ : 110 mm
ΡΥΘΜΙΣΗ ΥΨΟΥΣ : 60 mm
ΜΕΓ. ΥΨΟΣ : 355 mm
ΕΛΑΧ. ΥΨΟΣ : 185 mm

5
ton

~~32.88€~~
16.50€

80435

ΑΝΥΨΩΣΗ : 125 mm
ΡΥΘΜΙΣΗ ΥΨΟΥΣ : 60 mm
ΜΕΓ. ΥΨΟΣ : 390 mm
ΕΛΑΧ. ΥΨΟΣ : 205 mm

15
ton

~~58.80€~~
29.00€

80431

ΑΝΥΨΩΣΗ : 110 mm
ΡΥΘΜΙΣΗ ΥΨΟΥΣ : 60 mm
ΜΕΓ. ΥΨΟΣ : 350 mm
ΕΛΑΧ. ΥΨΟΣ : 180 mm

3
ton

~~32.24€~~
15.90€

80433

ΑΝΥΨΩΣΗ : 115 mm
ΡΥΘΜΙΣΗ ΥΨΟΥΣ : 60 mm
ΜΕΓ. ΥΨΟΣ : 365 mm
ΕΛΑΧ. ΥΨΟΣ : 190 mm

8
ton

~~42.18€~~
19.90€

80438

ΑΝΥΨΩΣΗ : 130 mm
ΡΥΘΜΙΣΗ ΥΨΟΥΣ : 60 mm
ΜΕΓ. ΥΨΟΣ : 407 mm
ΕΛΑΧ. ΥΨΟΣ : 217 mm

20
ton

~~71.82€~~
35.00€



ΣΕ ΒΑΛΙΤΣΑΚΙ



ΧΑΜΗΛΟ ΠΡΟΦΙΛ

ΚΑΒΑΛΕΤΑ ΔΙΠΛΗΣ ΑΣΦΑΛΕΙΑΣ

80401

ΙΚΑΝΟΤΗΤΑ : 2000 Kg
ΜΕΓ. ΥΨΟΣ : 285 mm
ΕΛΑΧ. ΥΨΟΣ : 417 mm

~~43.40€~~
19.90€

ΖΕΥΓΟΣ

80402

ΙΚΑΝΟΤΗΤΑ : 3000 Kg
ΜΕΓ. ΥΨΟΣ : 281 mm
ΕΛΑΧ. ΥΨΟΣ : 419 mm

~~52.70€~~
24.00€

ΖΕΥΓΟΣ

80403

ΙΚΑΝΟΤΗΤΑ : 6000 Kg
ΜΕΓ. ΥΨΟΣ : 383 mm
ΕΛΑΧ. ΥΨΟΣ : 600 mm

~~95.48€~~
44.90€

ΖΕΥΓΟΣ

ΚΑΣΕΤΙΝΕΣ ΕΡΓΑΛΕΙΩΝ

80485

Σετ με 14 κλειδιά για φάτρα λαβιού

~~74.40€~~
42.50€



80489

Συλλογή αφάρσεως ραβδοκαστεωφώνων

~~130.20€~~
69.90€



ΚΑΒΑΛΕΤΑ ΓΙΑ ΚΙΝΗΤΗΡΕΣ

80524

ΙΚΑΝΟΤΗΤΑ : 680 Kg
ΔΙΑΣΤΑΣΕΙΣ : 860x280x210 mm
ΒΑΡΟΣ : 27 Kg

~~155.00€~~
79.90€

80408

ΙΚΑΝΟΤΗΤΑ : 680 Kg
ΔΙΑΣΤΑΣΕΙΣ : 860x420x160 mm
ΒΑΡΟΣ : 33 Kg

~~210.80€~~
97.90€

ΣΠΑΣΤΟ

80525

ΙΚΑΝΟΤΗΤΑ : 500 Kg
ΜΗΚΟΣ : 1500 mm
ΒΑΡΟΣ : 28 Kg

~~124.00€~~
68.90€

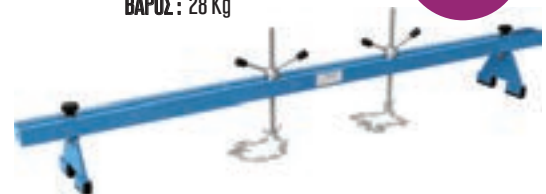

Εργαλεία Συνεργείου

ΣΑΣΜΑΝΟΓΡΥΛΟΙ

80520



~~235.80€~~
129.90€

ΔΥΝΑΤΟΤΗΤΑ : 500 Kg
ΕΛΑΧ. ΥΨΟΣ : 1120 mm
ΜΕΤ. ΥΨΟΣ : 1880 mm

ΑΝΥΨΩΤΙΚΟ ΜΟΤΟΣΥΚΛΕΤΑΣ

80536



~~199.40€~~
107.90€

ΔΥΝΑΤΟΤΗΤΑ ΑΝΥΨΩΣΗΣ : 680 Kg
ΕΥΡΟΣ ΑΝΥΨΩΣΗΣ : 120 - 387 mm
ΔΙΑΣΤΑΣΕΙΣ : 800x360x915 mm
ΒΑΡΟΣ : 28 Kg

ΜΕΤΑΦΟΡΕΑΣ ΟΧΗΜΑΤΟΣ CAR DOLLY (2τεμ.)

80533



ΙΚΑΝΟΤΗΤΑ : 450 Kg
ΔΙΑΣΤΑΣΕΙΣ : 602x385x140 mm
ΒΑΡΟΣ : 18 Kg (τεμ.)

~~118.38€~~
56.00€

80417

ΔΥΝΑΤΟΤΗΤΑ ΑΝΥΨΩΣΗΣ : 500 Kg
ΕΥΡΟΣ ΑΝΥΨΩΣΗΣ : 50 - 2090 mm
A : 1095
B : 895
C : 970
D : 895
ΒΑΡΟΣ : 80 Kg

~~744.00€~~
390.00€



80521

ΔΥΝΑΤΟΤΗΤΑ ΑΝΥΨΩΣΗΣ : 1000 Kg
ΕΥΡΟΣ ΑΝΥΨΩΣΗΣ : 2200 mm
A : 1435
B : 1130
C : 790
D : 960
ΒΑΡΟΣ : 65 Kg

~~322.40€~~
194.00€



80522

ΔΥΝΑΤΟΤΗΤΑ ΑΝΥΨΩΣΗΣ : 2000 Kg
ΕΥΡΟΣ ΑΝΥΨΩΣΗΣ : 2380 mm
A : 1550
B : 1570
C : 800
D : 975
Kg : 68 Kg

~~347.20€~~
209.00€



ΠΑΛΕΤΟΦΟΡΑ ΥΔΡΑΥΛΙΚΑ

80445

ΦΑΡΔΟΣ : 550 mm
ΜΗΚΟΣ ΠΟΔΙΟΥ : 1100 mm
Κατάλληλα για κοινή ευρωπαϊκά (EURO Pallet)

~~651.00€~~
319.00€

80446

ΦΑΡΔΟΣ : 685 mm
ΜΗΚΟΣ ΠΟΔΙΟΥ : 1220 mm
Κατάλληλα για ειδική θύλαση παλέτας

~~675.80€~~
340.00€

**2,5
ton**

80449

ΦΑΡΔΟΣ : 550 mm
ΜΗΚΟΣ ΠΟΔΙΟΥ : 1100 mm
Κατάλληλα για κοινή ευρωπαϊκά (EURO Pallet)

~~719.00€~~
379.00€

80450

ΦΑΡΔΟΣ : 685 mm
ΜΗΚΟΣ ΠΟΔΙΟΥ : 1220 mm
Κατάλληλα για ειδική θύλαση παλέτας

~~744.00€~~
390.00€

**3
ton**



ΠΡΕΣΣΕΣ

80415

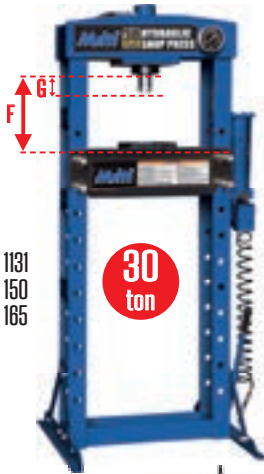

1.488.00€
689.00€

HEAVY DUTY
Βαρέος τύπου

Με πνευματικό
ή χειροκίνητο
χειριστήριο

30
ton

F+: 1131
G: 150
Kg: 165

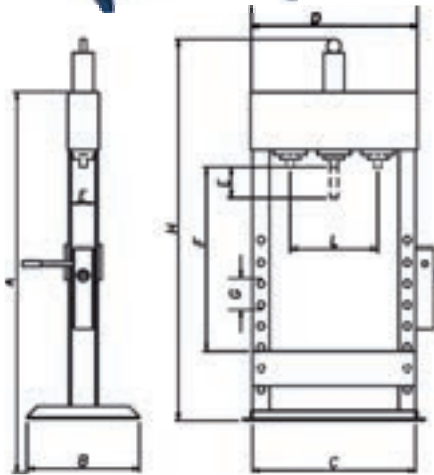

ΠΡΕΣΣΕΣ ΦΑΝΟΠΟΪΑΣ ΣΕ ΒΑΛΙΤΣΑΚΙ

80534



198.40€
115.00€

ΕΜΒΟΛΟ: 125 mm
MIN: 270 mm
MAX: 395 mm
ΒΑΡΟΣ: 17 Kg

4
ton

80535



254.20€
145.00€

ΕΜΒΟΛΟ: 135 mm
MIN: 358 mm
MAX: 493 mm
ΒΑΡΟΣ: 30 Kg

10
ton

80528



558.00€
290.00€

10
ton

80527



595.20€
350.00€

20
ton

80539

HEAVY DUTY
Βαρέος τύπου

651.00€
359.00€

20
ton

NEO

80528

HEAVY DUTY
Βαρέος τύπου

592.00€
550.00€

30
ton

80538

1.025.00€
625.00€

30
ton

Πνευματική

NEO

80529

HEAVY DUTY
Βαρέος τύπου

1.738.00€
999.00€

40
ton

Πνευματική

80530

HEAVY DUTY
Βαρέος τύπου

1.888.00€
1.050.00€

50
ton

Πνευματική

ΚΩΔΙΚΟΣ	A(mm)	B(mm)	C(mm)	D(mm)	E(mm)	F(mm)	G(mm)	H(mm)	ΔΙΑΔΡΟΜΗ ΕΜΒΟΛΟΥ(mm)	ΕΥΡΟΣ ΕΡΓΑΣΙΑΣ (mm)	Kg
80528	1300	560	635	560	130	900	110	1590	135	90-858	70
80527	1570	560	690	600	83	1100	145	1860	145	90-1035	90
80539	1570	560	690	600	83	1100	145	1860	145	90-1035	90
80528	1570	705	790	690	0	945	160	1810	150	130-820	150
80538	1570	705	790	690	0	945	160	1810	150	130-820	150
80529	1610	800	910	830	180	900	160	1820	235	100-885	220
80530	1610	800	930	850	180	900	160	1820	235	100-885	235

Εργαλεία Συνεργείου

Έξυπνοι φορτιστές μπαταριών που στηρίζονται σε τεχνολογία Inverter και διαθέτουν έλεγχο με μικροπεξεργαστή.

ICHARGER 5.3

WATT : 65
VOLT : 6/12
A : 3.5

~~98.52€~~
60.90€

Πιστοποίηση
EN 60335-1-29
EN 50014-1-2

Για μπαταρίες έως 120 Ah
ΙΔΑΝΙΚΟΣ ΓΙΑ Ι.Χ.



ΑΔΙΑΒΡΟΧΟΙ
IP - 65

ΕΛΑΦΡΟΙ, ΑΣΦΑΛΕΙΣ,
ΕΡΓΟΝΟΜΙΚΟΙ ΚΑΤΑΛΛΗΛΟΙ
ΓΙΑ ΟΛΟΥΣ ΤΟΥΣ ΤΥΠΟΥΣ
ΜΠΑΤΑΡΙΩΝ



IDCHARGER 15

WATT : 460
VOLT : 12
A : 10

~~122.78€~~
82.90€

Για μπαταρίες έως 300 Ah



ΦΟΡΤΙΣΗ - ΤΑΧΕΙΑ ΦΟΡΤΙΣΗ - ΕΚΚΙΝΗΣΗ

START 520

VOLT : 230-1
KW ΦΟΡΤ. : 1.3
KW ΕΚΙΝ. : 10
VOLT : 12/24
ΦΟΡΤΙΣΗ A(12V) : 45
ΕΚΚΙΝΗΣΗ A(0V) : 500

~~587.92€~~
389.00€

Για φόρτιση μπαταριών έως 560 Ah



ΦΟΡΤΙΣΤΕΣ ΜΠΑΤΑΡΙΑΣ 230V -1

με θερμική και προστασία από ανύστροφη τοποθέτηση ακροδεκτών

FAST 18

WATT : 460
VOLT : 12/24
A (12V) : 15
A (24V) : 18

~~122.78€~~
84.90€

Για μπαταρίες έως 180 Ah



FAST 25

WATT : 460
VOLT : 12/24
A (12V) : 17
A (24V) : 25

~~148.80€~~
100.90€

Για μπαταρίες έως 240 Ah



FAST 30

WATT : 980
VOLT : 12/24
A (12V) : 22
A (24V) : 30

~~171.12€~~
116.90€

Για μπαταρίες έως 490 Ah



ΕΠΑΓΓΕΛΜΑΤΙΚΟΙ ΦΟΡΤΙΣΤΕΣ ΕΚΚΙΝΗΤΕΣ ΜΠΑΤΑΡΙΩΝ ΜΟΝΟΦΑΣΙΚΟΙ ΜΕ ΜΙΚΡΟΠΕΞΕΡΓΑΣΤΗ

CYBER 600

KW : 4
VOLT : 6/12/24
ΦΟΡΤΙΣΗ (12V) : 32A
ΕΚΚΙΝΗΣΗ (12V) : 200A
ΕΚΚΙΝΗΣΗ (24V) : 150A

~~1,364.00€~~
769.00€



Για μπαταρίες έως 300 Ah



CYBER 1000

KW : 11
VOLT : 6/12/24
ΦΟΡΤΙΣΗ (12V) : 52A
ΕΚΚΙΝΗΣΗ (12V) : 400A
ΕΚΚΙΝΗΣΗ (24V) : 300A

~~1,738.00€~~
849.00€

Για μπαταρίες έως 500 Ah



ΦΟΡΤΙΣΤΕΣ ΜΠΑΤΑΡΙΑΣ 230V - 1



FAST MAX 15

WATT : 300
VOLT : 12/24
A : 8

~~74.40€~~
41.00€

Για μπαταρίες 18 - 120 Ah

FAST MAX 30

WATT : 480
VOLT : 12/24
A : 17

~~97.96€~~
54.00€

Για μπαταρίες 30 - 200 Ah

FAST MAX 50

WATT : 960
VOLT : 12/24
A : 40

~~138.20€~~
71.00€

Για μπαταρίες 40 - 400 Ah



ΦΟΡΤΙΣΗ - ΕΚΚΙΝΗΣΗ



VELOX MAX 430

WATT : 760
VOLT : 12/24
ΦΟΡΤΙΣΗ A : 45
ΕΚΚΙΝΗΣΗ A : 260

~~229.40€~~
125.00€

VELOX MAX 730

WATT : 1500
VOLT : 12/24
ΦΟΡΤΙΣΗ A : 90
ΕΚΚΙΝΗΣΗ A : 500

~~279.00€~~
150.00€

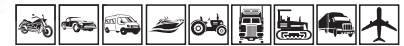

TRADITIONAL PRO CHARGE

ELECTRONIC STAR & STOP



MACH 113



VOLT : 12 - 3A
maxAh : 40

~~49.30€~~
27.90€

MACH 214



VOLT : 6/12 - 4A
maxAh : 60

~~69.14€~~
41.50€

MATIC 116

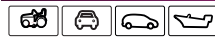

VOLT : 12 - 6A
maxAh : 90

~~79.18€~~
51.00€

MATIC 119



VOLT : 12 - 9A
maxAh : 120

~~79.12€~~
54.90€



ΦΟΡΤΙΣΗ - ΤΑΧΕΙΑ ΦΟΡΤΙΣΗ - ΕΚΚΙΝΗΣΗ

- Για φόρτιση μπαταριών οξείας - μολύβδου
- Τάση φόρτισης 12V και 24V
- Ρύθμιση ρεύματος φόρτισης
- Προστασία από υπερφόρτιση
- Προστασία από ανάστροφη τοποθέτηση ακροδεκτών και βραχυκυκλώματος ακροδεκτών
- Καλώδιο τροφοδοσίας 2m με φως Schuko (για μονοφασικά)

CLASS B 350E

VOLT : 230-1
KW ΦΟΡΤ. : 1.1
KW ΕΚΙΝ. : 5
VOLT : 12/24
ΦΟΡΤΙΣΗ A(12V) : 35
ΕΚΚΙΝΗΣΗ A(0V) : 300

Για φόρτιση μπαταριών έως 400 Ah

Ρεύμα εκκίνησης (IV) : 220A



CLASS B 400E

VOLT : 230-1
KW ΦΟΡΤ. : 1.3
KW ΕΚΙΝ. : 6
VOLT : 12/24
ΦΟΡΤΙΣΗ A(12V) : 40
ΕΚΚΙΝΗΣΗ A(0V) : 400

Για φόρτιση μπαταριών έως 500 Ah

Ρεύμα εκκίνησης (IV) : 270A



CLASS B 4500

VOLT : 230-1
KW ΦΟΡΤ. : 1.7
KW ΕΚΙΝ. : 7.5
VOLT : 12/24
ΦΟΡΤΙΣΗ A(12V) : 75
ΕΚΚΙΝΗΣΗ A(0V) : 500

Για φόρτιση μπαταριών έως 800 Ah

Ρεύμα εκκίνησης (IV) : 350A



Με 4 θέσεις
φόρτισης

ταχυφόρτιση με
χρονοδιακοπή

Γεννήτριες

ΒΕΝΖΙΝΟΚΙΝΗΤΕΣ ΓΕΝΝΗΤΡΙΕΣ INVERTER ΒΑΛΙΤΣΑΚΙ

GS1 1.0M



~~588.40€~~
279.00€

GS1 2.0M



~~719.00€~~
389.00€

GS1 2.6M



~~992.00€~~
599.00€

GS1 3.6E



~~1.392.00€~~
775.00€

Ηλεκτρική
εκκίνηση

- Κλειστού τύπου, χαμηλού θορύβου, πρακτικά στην μεταφορά.
- Σύστημα ομαλής εκκίνησης
- Σύστημα αυτόματης άντλησης καυσίμου
- Με αυτόματο ρυθμιστή τάσης
- Προειδοποίηση στάθμης λαδιού
- Ασφάλεια DC

ΚΩΔΙΚΟΣ	GS1 1.0M	GS1 2.0M	GS1 2.6M	GS1 3.6E
ΙΣΧΥΣ Η/Ζ max	1.0KVA	2.0KVA	2.6KVA	3.6KVA
ΡΕΥΜΑΤΟΔΟΤΕΣ A.C.	1x220V	2x220V	2x220V	2x220V
ΚΥΒΙΣΜΟΣ (cm ³)	53	105	125	149
ΣΤΑΘΜΗ ΘΟΡΥΒΟΥ (dB)	58	58	58	58
ΧΩΡ. ΔΟΧΕΙΟΥ (lt)	3.5	4	7	7
ΒΑΡΟΣ (kg)	13	19	28	28

ΒΕΝΖΙΝΟΚΙΝΗΤΕΣ ΓΕΝΝΗΤΡΙΕΣ

- Συνεχής παροχή σταθερού ρεύματος.
- Σύστημα αυτόματης διακοπής σε έλλειψη λαδιού.
- Ασφάλεια υπερφόρτωσης.
- Βολτόμετρο.

GS 010024M



Περιέλιξη
χαλκού

~~285.20€~~
169.00€

GS 030070M



Περιέλιξη χαλκού
- AVR Σταθεροποιητής τάσης

~~488.20€~~
228.00€

GS 035090M



Παραδίδεται
με ρόδες και
χειρολαβές

~~719.00€~~
433.00€

ΚΩΔΙΚΟΣ	GS 010024M	GS 030070M	GS 035090M
ΙΣΧΥΣ Η/Ζ max	1.0KW / 1.25KVA	3.0KW / 3.75KVA	3.5KW / 4.375KVA
ΣΥΝΕΧΕΣ ΡΕΥΜΑ DC	12V/8.3A	12V/8.3A	12V/8.3A
ΜΕΓΙΣΤΗ ΙΣΧΥΣ (HP)	2.4	7.0	9.0
ΡΕΥΜΑΤΟΔΟΤΕΣ A.C.	1x230V	2x230V	2x230V
ΚΥΒΙΣΜΟΣ (cm ³)	83.5	210	270
ΧΩΡ. ΔΟΧΕΙΟΥ (lt)	8.0	15	25
ΒΑΡΟΣ (kg)	26	45	77

Γεννήτριες

ΒΕΝΖΙΝΟΚΙΝΗΤΕΣ ΓΕΝΝΗΤΡΙΕΣ

- Περιέλιξη χαλκού
- AVR Σταθεροποιητής τάσης
- Εκκίνηση με ηλεκτρική μίτσα



GS 055130E

~~837.00€~~
539.00€

GS 085150E

~~938.00€~~
600.00€

Παραδίδεται με ράβες, χειρολαβές, κλειδιά και μπαταρία.

ΚΩΔΙΚΟΣ	GS 055130E	GS 085150E
ΙΣΧΥΣ Η/Ζ max	5.5KW / 8.875KVA	6.5KW / 8.125KVA
ΣΥΝΕΧΕΣ ΡΕΥΜΑ DC	12V/8.3A	12V/8.3A
ΡΕΥΜΑΤΟΔΟΤΕΣ Α.Σ.	2x230V	2x230V
ΜΕΓΙΣΤΗ ΙΣΧΥΣ (HP)	13.0	15.0
ΚΥΒΙΣΜΟΣ (cm ³)	389	420
ΧΩΡ. ΔΟΧΕΙΟΥ (lt)	25	25
ΒΑΡΟΣ (kg)	84.5	87.5

ΒΕΝΖΙΝΟΚΙΝΗΤΕΣ ΦΥΓΟΚΕΝΤΡΙΚΕΣ ΑΝΤΛΙΕΣ

GP 8530

~~218.80€~~
129.00€



GP 8580

~~228.20€~~
145.00€



- Αυτόματη αναρρόφησης
- Τετράχρονος κινητήρας OHV αερόψυκτος

ΚΩΔΙΚΟΣ	GP 8530	GP 8580
ΙΣΧΥΣ ΚΙΝΗΤΗΡΑ (Kw)	4.8	4.8
ΣΤΟΜΙΟ ΑΝΤΛΙΑΣ	2''	3''
ΜΑΝΟΜΕΤΡΙΚΟ max. (m)	23	28
ΠΑΡΟΧΗ max. (m ³ /h)	30	60
ΒΑΡΟΣ (kg)	23	25

GE 7 M

~~173.80€~~
105.00€

GE 9 M

~~347.20€~~
215.00€



Κινητήρες

ΒΕΝΖΙΝΟΚΙΝΗΤΗΡΕΣ

GE 13 E

~~434.00€~~
280.00€



Εκκίνηση με ηλεκτρική μίτσα

ΚΙΝΗΤΗΡΑΣ (OHV) : Αερόψυκτος 4χρονος

- Σχεδίαση OHV που αυξάνει την απόδοση της καύσης
- Εύκολη εκκίνηση με κορβόνι και εργονομική μαλακή λαβή
- Υψηλής ποιότητας υλικά που εξασφαλίζουν αξιόπιστη και μακρόχρονη χρήση
- Χαμηλή κατανάλωση καυσίμου και λαθιού

ΚΩΔΙΚΟΣ	GE 7 M	GE 9 M	GE 13 E
ΙΣΧΥΣ max (Kw/3600 R.P.M.)	5.1	6.75	9.6
ΧΩΡ. ΔΟΧΕΙΟΥ ΒΕΝΖΙΝΗΣ (lt)	3.6	6.5	6.5
ΧΩΡΗΤΙΚΟΤΗΤΑ ΛΑΔΙΟΥ (lt)	0.6	1.1	1.1
ΚΑΘΑΡΟ ΒΑΡΟΣ (kg)	16	25	31
AΞΟΝΑΣ	70x54	77x58	88x64

Αντλίες

ΠΙΕΣΤΙΚΟ ΣΥΓΚΡΟΤΗΜΑ

ΑΥJET 24

Για την επαρκή παροχή πίεσης του νερού σε όλες τις οικιακές εφαρμογές

~~179.80€~~
109.90€



ΚΩΔΙΚΟΣ	ΑΥJET 24
ΙΣΧΥΣ	750W
ΤΑΣΗ/ΣΥΧΝΟΤΗΤΑ	230V/50Hz
ΔΟΧΕΙΟ	24 lt
ΣΤΟΜΙΟ ΑΝΤΛΙΑΣ	1"
ΜΑΝ/ΤΡΙΚΟ max.(m)	43

ΥΠΟΒΡΥΧΙΑ ΠΗΓΑΔΙΩΝ

SP 800

~~124.00€~~
77.90€



ΚΩΔΙΚΟΣ	SP 800
ΙΣΧΥΣ	800W
ΣΤΟΜΙΟ	1.1/4"-1.1/4"
ΜΑΝΟΜ. max.(m)	30
ΠΑΡΟΧΗ max.(l/h)	5500
ΣΩΜΑΤΙΔΙΑ max.	0.5mm

ΥΠΟΒΡΥΧΙΕΣ ΑΝΤΛΙΕΣ ΝΕΡΟΥ

ΑΚΑΘΑΡΤΟΥ

ΚΑΘΑΡΟΥ

SPC 400

SPD 400

SPD 1000

~~66.88€~~
37.90€



~~79.88€~~
42.90€



~~93.00€~~
56.90€



SPC 750

~~78.88€~~
46.90€

SPD 750

~~75.84€~~
44.90€

Οι αντλίες καθαρού νερού διαθέτουν λεπτή βύση ώστε να έχουν ικανότητα αναρρόφησης έως 2mm.

ΚΩΔΙΚΟΣ	SPC 400	SPC 750	SPD 400	SPD 750	SPD 1000
ΙΣΧΥΣ	400W	750W	400W	750W	1000W
ΣΤΟΜΙΟ	1"-1.1/4"-1.1/2"	1"-1.1/4"-1.1/2"	1"-1.1/4"-1.1/2"	1"-1.1/4"-1.1/2"	1"-1.1/4"-1.1/2"
ΜΑΝΟΜ. max.(m)	8	8.5	5	8	9.5
ΠΑΡΟΧΗ max.(l/h)	7000	12500	8000	13000	15000
ΣΩΜΑΤΙΔΙΑ max.	5mm	5mm	35mm	35mm	35mm

ΥΠΟΒΡΥΧΙΕΣ ΑΝΤΛΙΕΣ INOX

ΑΚΑΘΑΡΤΟΥ

ΚΑΘΑΡΟΥ

SPC 550IN

SPD 750IN

SPD 1100IN

~~98.52€~~
54.90€



~~98.52€~~
54.90€



~~118.58€~~
70.90€



SPC 900IN

~~101.88€~~
61.90€

ΚΩΔΙΚΟΣ	SPC 550IN	SPC 900IN	SPD 750IN	SPD 1100IN
ΙΣΧΥΣ	550W	900W	750W	1100W
ΣΤΟΜΙΟ	1"-1.1/4"-1.1/4"	1"-1.1/4"-1.1/4"	1"-1.1/4"-1.1/2"	1"-1.1/4"-1.1/2"
ΜΑΝΟΜ. max.(m)	7.5	9	8	8
ΠΑΡΟΧΗ max.(l/h)	8500	13000	12500	18500
ΣΩΜΑΤΙΔΙΑ max.	5mm	5mm	35mm	20mm

JET ΑΥΤΟΜΑΤΗΣ ΑΝΑΡΡΟΦΗΣΗΣ

JET GP 800

~~109.12€~~
56.90€



JET ΑΥΤΟΜΑΤΗΣ ΑΝΑΡΡΟΦΗΣΗΣ INOX

JET 750AIN

~~124.00€~~
72.00€

Κατάλληλες για την μεταφορά καθαρού νερού, άντληση νερού από πηγάδι, σήξηση πίεσης σε τρεχούμενο νερό κ.λπ.



ΑΝΤΛΙΑ ΑΥΤΟΜΑΤΗ ΜΕ ΔΙΑΚΟΠΗ

JET 1100B

~~229.20€~~
126.00€



Αντλία JET αυτόματης αναρρόφησης με διακοπή ηλεκτρονικού ελέγχου πίεσης. Η κεφαλή της διαθέτει ενσωματωμένο φίλτρο νερού και αντεπιστροφή βαλβίδα. Ο διακόπτης προστατεύει επίσης την αντλία σε περίπτωση που δεν υπάρξει νερό.

ΚΩΔΙΚΟΣ	JET GP 800	JET 750AIN	JET 1100B
ΙΣΧΥΣ	800W	750W	1100W
ΥΨΟΣ ΑΝΑΡΡΟΦ. max.(m)	8	9	8
ΣΤΟΜΙΟ	1"	1"	1"
ΜΑΝΟΜΕΤΡΙΚΟ max.(m)	38	43	45
ΠΑΡΟΧΗ max.(l/h)	3200	3600	4200

Όλες οι αντλίες διαθέτουν :

- Μαντεμένιο σώμα και βάση
- Μπροσόντινη φτερωτή (impeller)
- Άνοξειστο αξονα
- Χαλκινή περιέλιξη μοτέρ

JET ΑΥΤΟΜΑΤΗΣ ΑΝΑΡΡΟΦΗΣΗΣ ΜΑΝΤΕΜΕΝΙΣ

JET 750A

~~117.80€~~
67.90€



ΠΕΡΙΦΕΡΕΙΑΚΕΣ

VP 370

~~58.80€~~
32.90€



ΦΥΓΟΚΕΝΤΡΙΚΕΣ

CP 750

~~117.80€~~
68.00€



JET 1100A

~~124.00€~~
75.90€



Κατάλληλες για την μεταφορά καθαρού νερού, άντληση νερού από πηγάδι, σήξηση πίεσης σε τρεχούμενο νερό κ.λπ.

VP 750

~~95.48€~~
54.50€



Κατάλληλες για την μεταφορά καθαρού νερού για οικιακή χρήση, μικρά συστήματα κλιματισμού κ.λπ.

CP 1100

~~204.80€~~
125.00€



Κατάλληλες τόσο για βιομηχανικές, όσο και αστικές εφαρμογές : Αξήση πίεσης σε υψηλά κτίρια και εγκαταστάσεις πυρσβεσης, αρθρευτικά κήπου, μεταφορά νερού σε μεγάλες αποστάσεις κ.λπ.

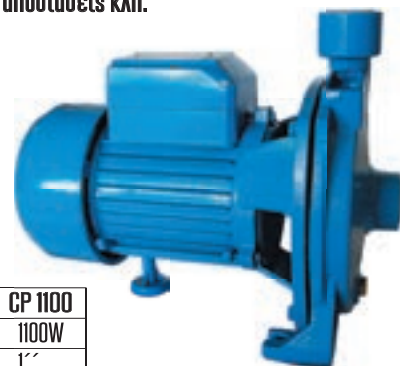
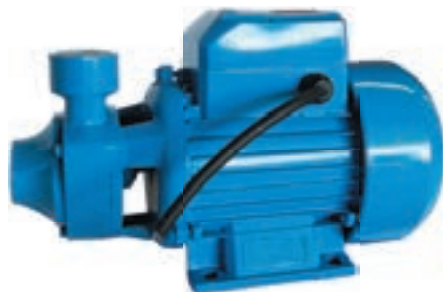

ΚΩΔΙΚΟΣ	JET 750A	JET 1100A	VP 370	VP 750	CP 750	CP 1100
ΙΣΧΥΣ	750W	1100W	370W	750W	750W	1100W
ΣΤΟΜΙΟ	1"	1"	1"	1"	1"	1"
ΜΑΝΟΜ. max.(m)	43	55	35	50	30	35
ΠΑΡΟΧΗ max.(l/h)	3600	3600	2100	3600	7200	7800

Κήπος

BENZINOKΙΝΗΤΟ ΘΑΜΝΟΚΟΠΤΙΚΟ

GUK-52

ΚΙΝΗΤΗΡΑΣ : Δύχρονος μονοκύλινδρος, αερόψυκτος

- Μεταλλικός δίσκος 3 θονητών, πλάτος κοπής 25,5cm
- Κεφαλή μεσινέζας, πλάτος κοπής 48cm
- Εργονομική χειρολαβή
- Επαγγελματικός ιμάντας ώμων

~~192.20€~~
99.00€

ΚΥΒΙΣΜΟΣ : 52cc

ΙΣΧΥΣ : 2HP / 1.45KW

ΧΩΡΗΤ. ΔΟΧΕΙΟΥ ΚΑΥΣΙΜΩΝ : 1.2lt

ΔΙΑΜΕΤΡΟΣ ΣΩΛΗΝΑ : Ø26mm

ΒΑΡΟΣ : 7.5Kg



BENZINOKΙΝΗΤΟ ΠΟΛΥΜΗΧΑΝΗΜΑ

GPM-5241

4 σε 1

~~334.80€~~
159.00€

ΚΙΝΗΤΗΡΑΣ : Δύχρονος μονοκύλινδρος, αερόψυκτος

- Μεταλλικός δίσκος 3 θονητών, πλάτος κοπής 25,5cm
- Κεφαλή μεσινέζας, πλάτος κοπής 48cm
- Αλυσοπρίνο Λάμα/Αλυσθα 10", Βήμα/τύπος αλυσθας: 3/8" Πάχος αλυσθας: 0,050", Σύνδεσμοι: 39cm
- Μπορντουρωφάλιθο (GPM-5251) μήκος 40cm, μέγιστη διάμετρος κοπής 2cm
- Επαγγελματικός ιμάντας ώμων
- Βάρος κινητήρα : 2.45Kg
- Βάρος μπορντουρωφάλιθου : 2.22Kg
- Βάρος αλυσοπρίνου : 1.53Kg
- Βάρος θαμνοκοπτικού : 1.74Kg
- Μέγιστο ύψος με αλυσοπρίνο : 3.20m

GPM-5251

5 σε 1

~~384.40€~~
189.00€

Προέκταση αλουμινίου

Μεταλλικός δίσκος

Αλυσοπρίνο

OREGON

Μπορντουρωφάλιθο (GPM-5251)

Κεφαλή μεσινέζας

ΚΥΒΙΣΜΟΣ : 52cc

ΙΣΧΥΣ : 2HP / 1.45KW

ΧΩΡΗΤ. ΔΟΧΕΙΟΥ ΚΑΥΣΙΜΩΝ : 1.2lt

ΔΙΑΜΕΤΡΟΣ ΣΩΛΗΝΑ : Ø26mm

ΒΑΡΟΣ : 7.5Kg



BENZINOKΙΝΗΤΟ ΧΛΟΟΚΟΠΤΙΚΟ ΑΥΤΟΚΙΝΟΥΜΕΝΟ

GLM53-173

Πλαίσιο : Χάλυβας

Χειρολαβή : Softgrip

Ρόδες μπροστά : Ø20cm

Ρόδες πίσω : Ø25cm

ΚΥΒΙΣΜΟΣ : 173cc

ΙΣΧΥΣ : 6 Hp

ΧΩΡΗΤΙΚΟΤΗΤΑ ΚΑΔΟΥ : 60lt

ΔΙΑΜΕΤΡΟΣ ΚΟΠΗΣ : 53cm

ΚΕΝΤΡΙΚΟ ΡΥΘΜ. ΥΨΟΣ ΚΟΠΗΣ : 25-75mm (7 θέσεις)

ΒΑΡΟΣ : 37Kg

~~458.80€~~
260.00€

4 σε 1
με mulching*

*χλωρολίπανση

ΚΙΝΗΤΗΡΑΣ
DUCAR



ΒΕΝΖΙΝΟΚΙΝΗΤΟ ΨΑΛΙΔΙ ΜΠΟΡΝΤΟΥΡΑΣ

GCM-260

Μήκος λάμας : 60cm
Πάχος κοπής : 20mm
Διακόπτης
Εκκίνηση με νιζζα
Προφυλακτήρας χεριών
Περιστροφή χειρολαβής 180°

ΚΥΒΙΣΜΟΣ : 25.4cc
ΙΣΧΥΣ : 1.2HP / 0.9KW
ΧΩΡΗΤ. ΔΟΧΕΙΟΥ ΚΑΥΣΙΜΩΝ : 0.5lt
ΒΑΡΟΣ : 7.3Kg

~~249.00€~~
124.00€



ΒΕΝΖΙΝΟΚΙΝΗΤΟ ΓΕΩΤΡΥΠΑΝΟ - ΤΡΙΒΕΛΑ

GTR-52

ΚΙΝΗΤΗΡΑΣ : Δίχρονος μονοκύλινδρος, αερόψυκτος
Στροφές : 240rpm
Κάσιμο : Βενζινολάδο 1:25
Δυνατότητα τρυπήματος : 100/150/200mm

ΚΥΒΙΣΜΟΣ : 52cc
ΙΣΧΥΣ : 2HP / 1.45KW
ΧΩΡΗΤ. ΔΟΧΕΙΟΥ ΚΑΥΣΙΜΩΝ : 1.2lt
ΒΑΡΟΣ : 10.2Kg

~~235.20€~~
129.00€



Παραβλέπεται με αριζα Ø40mm

ΒΕΝΖΙΝΟΚΙΝΗΤΟ ΑΛΥΣΟΠΡΙΟΝΟ ΚΛΑΔΕΥΤΙΚΟ

GAP-2510

ΚΥΒΙΣΜΟΣ : 25.4cc
ΙΣΧΥΣ : 1.2HP / 0.9KW
ΜΗΚΟΣ ΛΑΜΑΣ (cm) : 25.4
ΣΤΡΟΦΕΣ ΚΙΝΗΤΗΡΑ : 7500rpm
ΧΩΡΗΤ. ΔΟΧΕΙΟΥ ΚΑΥΣΙΜΩΝ : 230ml
ΒΑΡΟΣ : 3.5Kg
ΚΙΝΗΤΗΡΑΣ : Δίχρονος μονοκύλινδρος, αερόψυκτος

~~219.80€~~
105.00€

ΚΑΡΜΠΥΡΑΤΕΡ



Λάμα & Καθένα
OREGON 25,4 cm



ΒΕΝΖΙΝΟΚΙΝΗΤΟ ΑΛΥΣΟΠΡΙΟΝΟ

GAP-5220

ΚΥΒΙΣΜΟΣ : 52cc
ΙΣΧΥΣ : 2.7HP / 2.0KW
ΜΗΚΟΣ ΛΑΜΑΣ (cm) : 50.8
ΣΤΡΟΦΕΣ ΚΙΝΗΤΗΡΑ : 7500rpm
ΧΩΡΗΤ. ΔΟΧΕΙΟΥ ΚΑΥΣΙΜΩΝ : 550ml
ΒΑΡΟΣ : 6.7Kg
ΚΙΝΗΤΗΡΑΣ : Δίχρονος μονοκύλινδρος, αερόψυκτος

~~254.20€~~
129.00€

ΚΑΡΜΠΥΡΑΤΕΡ



Λάμα & Καθένα
OREGON 50,8 cm



Κήπος

ΨΕΚΑΣΤΙΚΑ

Ψεκαστήρες προπίεσης χειρός

GDX-02

ΧΩΡΗΤ. ΔΟΧΕΙΟΥ : 2lit
ΠΙΕΣΗ : 2.5Bar

~~5.58€~~
2.70€



GDX-08

ΧΩΡΗΤ. ΔΟΧΕΙΟΥ : 8lit
ΠΙΕΣΗ : 2.5Bar

~~15.75€~~
8.50€



Ψεκαστήρας προπίεσης πλάτης

GDX-18

ΧΩΡΗΤ. ΔΟΧΕΙΟΥ : 18lit
ΠΙΕΣΗ : 1.5-4Bar

~~28.27€~~
12.90€



ΛΑΣΤΙΧΑ ΠΟΤΙΣΜΑΤΟΣ ΚΗΠΟΥ

Το αυξημένο πάχος και η υψηλή πυκνότητα πλέξης εγγυώνται λάστιχα υψηλής και μακράς αντοχής, λειτουργικά για ποικιλία εφαρμογών, ακόμα και επαγγελματικών. Λάστιχα στρώσεων PVC ενισχυμένα με υψηλής αντοχής πολυεστερικό πλέγμα. Η εσωτερική στρώση προλαμβάνει τον σχηματισμό άλγης. Λαμβάνοντας υπόψη το πάχος, τα λάστιχα έχουν μοναδικές μηχανικές ιδιότητες και αντοχή σε παραμόρφωση και σπάσιμο. Εφαρμογές: κηπουρική και παροχή νερού.

STEADY

- 3 στρώσεων πλέξης λάστιχο
- Αντοχή από -10°C έως +50°C
- Προστασία από την ακτινοβολία UV



TEX PLUS

- 5 στρώσεων πλέξης λάστιχο
- Αντοχή από -10°C έως +50°C
- Προστασία από την ακτινοβολία UV
- Anti-torsion ειδικό πλέγμα για να μην συστρέφεται και τσακίζει όπως οι απλοί σωλήνες. Το πλέγμα tricot από νήμα, δεν σχηματίζει κόμπους ούτε διπλώνει, εξασφαλίζοντας εύκολη χρήση



ΚΩΔΙΚΟΣ	ΜΗΚΟΣ	ΔΙΑΣΤΑΣΗ	€
ADG 12S 15	15m	1.2"	7.50
ADG 12S 25	25m	1.2"	12.50
ADG 12S 50	50m	1.2"	25.00
ADG 15S 15	15m	5/8"	9.00
ADG 15S 25	25m	5/8"	15.00
ADG 15S 50	50m	5/8"	30.00
ADG 19S 25	25m	3/4"	22.00
ADG 19S 50	50m	3/4"	44.00
ADG 25S 25	25m	1"	48.00
ADG 25S 50	50m	1"	92.00

ΚΩΔΙΚΟΣ	ΜΗΚΟΣ	ΔΙΑΣΤΑΣΗ	€
ADG 12PL 15	15m	1.2"	10.80
ADG 12PL 25	25m	1.2"	18.00
ADG 12PL 50	50m	1.2"	38.00
ADG 15PL 15	15m	5/8"	12.50
ADG 15PL 25	25m	5/8"	20.80
ADG 15PL 50	50m	5/8"	41.80
ADG 19PL 25	25m	3/4"	32.00
ADG 19PL 50	50m	3/4"	84.00
ADG 25PL 25	25m	1"	83.00
ADG 25PL 50	50m	1"	128.00

903E/C42 B009031042

1/4"

Συλλογή με 13 καρυδάκια, 18 μύτες,
4 γωνιακά κλειδιά Allen
και 7 βοηθητικά εξαρτήματα
σε πλαστική κασετίνα

~~76.88€~~
46.00€

	C900	○	4-4,5-5-5,5-6-7-8-9-10-11-12-13-14 mm
	900E/55	⊗	
	C900/25		
	C900/20		50 mm
	C900/20L		100 mm
	C900/42		115 mm
	C900/30		150 mm
	98	○	1,3-1,5-2-2,5 mm
	C900AD	⊗	14"
	881LP	●	⊗ 0,6x4-0,8x5,5-1,2x6,5 mm
	881PH	⊕	⊗ PH1-PH2-PH3
	881PZ	⊕	⊗ PZ1-PZ2-PZ3
	881PE	○	⊗ 3-4-5-6 mm
	881TX	⊕	⊗ T10-T15-T20-T25-T30



≡ 190x160x60 mm

860 EA/31 B008600992

1/4"

Σει με 30 μύτες με μαγνητική
συγκράτηση για μύτες,
σε πλαστική κασετίνα

~~31.80€~~
18.40€

	881LP	●	0,5x3-0,6x4,5-0,8x5,5-1,0x5,5-1,2x6,5-1,6x8 mm
	881PH	⊕	PH1-PH2-PH3
	881PZ	⊕	PZ1-PZ2-PZ3
	881PE	○	2-3-4-5-6-8 mm
	881TX	⊕	T8-T9-T10-T15-T20-T25-T27-T30-T40
	881PQ	○	1-2-3 mm
	882M1	○	1/4 - ● 1/4



≡ 100x60x30 mm

923E-PE/C18

B009231028

Συλλογή με 18 καρυδάκια
με μύτη Allen
σε πλαστική κασετίνα



1/2"

~~111.60€~~
66.00€

18



285x210x84 mm

 55 mm	C820PE	○ 4-5-6-7-8-10-12 14-17-19 mm
 100 mm	C820PE-L	○ 4-5-6-7-8 mm
 140 mm	C820PE-XL	○ 10-12-14 mm

923E-TX/C18

B009231018

Συλλογή με 18 καρυδάκια
με μύτη για βίδες Torx®,
σε πλαστική κασετίνα



1/2"

~~102.92€~~
61.00€

18



285x210x84 mm

 55 mm	C820TX	⊗ T20-T25-T27-T30-T40-T45- T50-T55-T60-T70
 100 mm	C820TX-L	⊗ T20-T25-T27-T30-T40
 140 mm	C820TX-XL	⊗ T45-T50-T55

913E/C33 B009131033

Συλλογή με 28 καρυδάκια
και 5 βοηθητικά εξαρτήματα,
σε πλαστική κασετίνα

3/8"

~~124.00€~~
74.00€



285x210x84 mm

	C910A	○	6-7-8-9-10-11-12-13-14-15-16-17-18-19-20-21-22-24 mm
	C910AL	○	8-9-10-12-13-14-17-19 mm
	C958E	○	16 mm (5/8") 21 mm (13/16")
	910E/55	⊗	
	C910/25		
	C910/21		75 mm
	C910/22		150 mm
	C920/15F		□ 1/2" - ■ 3/8"

923E-FTX/C17 B009231017

Συλλογή με 17 καρυδάκια
χειρός για βίδες Torx®,
σε πλαστική κασετίνα

1/2"

~~75.84€~~
45.00€



285x210x84 mm







	C920FTX	⊗	E10-E12-E14-E16-E18- E20-E22-E24
	C920TX	⊗	T20-T25-T27-T30-T40- T45-T50-T55-T60

923E/C25
B009231025

Συλλογή με 20 καρυδάκια
και 5 βοηθητικά εξαρτήματα,
σε πλαστική κασετίνα

1/2"

~~148.80€~~
90.00€

	C920A	○	8-9-10-11-12-13-14-15-16-17- 18-19-20-21-22-23-24-27- 30-32 mm
	920E/55	⊗	
	C920/25		
	C920/21		125 mm
	C920/22		250 mm
	C910/18F		□ 3/8"- ■ 1/2"





≡ 285x210x84 mm

928E/C17
B009282017

Συλλογή με 12 καρυδάκια
και 5 βοηθητικά εξαρτήματα,
σε πλαστική κασετίνα

3/4"

~~421.80€~~
250.00€

	C928A	○	22-24-27-30-32- 34-36-38-41-46- 50-55 mm
	C928/55	⊗	
	C928/25		
	C928/21		100 mm
	C928/22		200 mm
	C928/42		455 mm



≡ 555x370x92 mm

1/4" 1/2"

903E/C98
B009031098

Συλλογή με 45 καρυδάκια,
35 μύτες, 4 γωνιακά κλειδιά Allen
και 14 βοηθητικά εξαρτήματα,
σε πλαστική κασετίνα

~~254.20€~~
150.00€

98



≡ 375x295x84 mm

1/4"

	C900	○	4-4.5-5-5.5-6-7-8-9-10-11-12-13-14 mm
	C900L	○	6-7-8-9-10-11-12-13 mm
	900E/55	⊕	
	C900/25		
	C900/20		50 mm
	C900/20L		100 mm
	C900/30		150 mm
	C900/42		115 mm

1/2"

	C920A	○	10-11-12-13-14-15-16-17-18-19-20-21-22-24-27-30-32 mm
	C920L	○	14-15-17-19-22 mm
	C958C	○	16 mm (5/8") - 21 mm (13/16")
	920E/55	⊕	
	C920/25		
	C920/21		125 mm
	C920/22		250 mm

	C910/18F	□ 3/8" - ■ 1/2"
	C995/8	□ 1/2" - ◇ 5/16"
	C900AD	⊕ 1/4"
	892/0	● 1/4" - ■ 1/4"
	881PH	⊕ ⊕ PH1-PH2
	881PZ	⊕ ⊕ PZ1-PZ2
	881PE	○ ⊕ 3-4-5-6 mm
	881LP	● ⊕ 0.6x4-0.8x5.5-1.2x6.5 mm
	881TX	⊕ ⊕ T10-T15-T20-T25-T27-T30
	C988LP	● ⊕ 1.6x8-1.6x10-2.0x12 mm
	C988PH	⊕ ⊕ PH3-PH4
	C988PZ	⊕ ⊕ PZ3-PZ4
	888PE	○ ⊕ 7-8-10-12-14 mm
	888TX	⊕ ⊕ T40-T45-T50-T55-T60-T70
	98	○ 1.3-1.5-2-2.5 mm

903E/C170
B009031170

1/4" 3/8" 1/2"

Συλλογή με 74 καρυδάκια,
42 μύτες, 30 καρυδάκια με μύτη,
7 γωνιακά κλειδιά Allen
και 17 Βοηθητικά εξαρτήματα,
σε πλαστική κασετίνα

~~448.40€~~
270.00€



453x375x90 mm

1/4"

	C900	○	4-4.5-5-5.5-6-7-8-9-10-11-12-13-14 mm
	C900L	○	4-5-6-7-8-9-10 mm
	900E/55	⊕	
	C900/25		
	C900/20		50 mm
	C900/20L		100 mm
	C900/30		150 mm
	C900/42		115 mm
	C900FTX	⊗	E4-E5-E6-E7-E8
	C900LP	●	0,8x4-1,0x5,5-1,2x6,5-1,2x8 mm
	C900PH	⊕	PH0-PH1-PH2
	C900PZ	⊕	PZ0-PZ1-PZ2
	C900ME	○	3-4-5-6 mm
	C900TX	⊗	T08-T09-T10-T15-T20-T25-T27-T30
	C900RTX	⊗	T08-T09-T10-T15-T20-T25-T27-T30

1/2"

	C920A	○	10-11-12-13-14-15-16-17-18-19-20-21-22-24-27-30-32 mm
	C920L	○	16-17-18-19-22 mm
	C920FTX	⊗	E18-E20-E24
	C958C	○	16 mm (5/8") - 21 mm (13/16")
	920E/55	⊕	
	C920/25		
	C920/21		125 mm
	C920/22		250 mm
	C910/16F		□ 3/8" - ■ 1/2"

3/8"

	C910A	○	10-11-12-13-14-15-16-17-18-19 mm
	C910AL	○	10-11-12-13-14-15 mm
	C910FTX	⊗	E10-E11-E12-E14-E16
	C958E	○	18 mm (11/16")
	910E/55	⊕	
	C910/25		
	C910/22		150 mm

	98	○	0,9-1,5-2-2,5-3-4-5 mm
	C895/4	□	3/8" - ○ 5/16"
	C895/8	□	1/2" - ○ 5/16"
	C900AD	⊗	10 - 14
	892/0	⊗	10 - 14
	881RTX	⊗	T09-T10-T15-T20-T25-T27-T30-T40
	881TX	⊗	T6-T7-T8
	881RIBE	⊗	7-8-9 mm
	881XZN	○	5-6-8 mm
	C888LP	●	1,6x8-1,6x10-2,0x12 mm
	C888PH	⊕	PH3-PH4
	C888PZ	⊕	PZ3-PZ4
	888PE	○	7-8-10-12-14 mm
	888TX	⊗	T40-T45-T50-T55-T60-T70
	888RTX	⊗	T40-T45-T50-T55-T60-T70

2046E/C116

8020460116

Εργαλειοθήκη με συλλογή με 116 εργαλεία για γενική συντήρηση, από πλαστικό

1/4" **1/2"**

~~499.20€~~
245.00€

116



453x375x90 mm

1/4"

	C900	○	4-4,5-5-5,5-6-7-8-9-10-11-12-13-14 mm
	C900L	○	6-7-8-9-10-11-12-13 mm
	900E/55	⊕	
	C900/25		
	C900/20		50 mm
	C900/20L		100 mm
	C900/30		150 mm
	C900/42		115 mm

1/2"

	C920A	○	10-11-12-13-14-15-16-17-18-19-20-21-22-24-27-30-32 mm
	C920L	○	14-15-17-19-22 mm
	C958C	○	16 mm (5/8") - 21 mm (13/16")
	920E/55	⊕	
	C920/25		
	C920/21		125 mm
	C920/22		250 mm
	C910/18F	□	3/8" - 1/2"
	C895/8F	□	1/2" - 5/16"

	C900AD	⊕	1/4"
	892/0	●	1/4" - 1/4"
	881PH	⊕	PH1-PH2
	881PZ	⊕	PZ1-PZ2
	881PE	○	3-4-5-6 mm
	881LP	●	0,6x4-0,8x5,5-1,2x6,5 mm
	881TX	⊕	T10-T15-T20-T25-T27-T30
	C888LP	●	1,6x8-1,6x10-2,0x12 mm
	C888PH	⊕	PH3-PH4
	C888PZ	⊕	PZ3-PZ4
	888PE	○	7-8-10-12-14 mm
	888TX	⊕	T40-T45-T50-T55-T60-T70
	42C	⊕	7-8-9-10-11-12-13-14-15-16-17-18-19 mm
	98/SC9	○	1,5-2-2,5-3-4-5-6-8-10 mm

2047E/C108
B020470108

Εργαλειοθήκη με συλλογή με 108 εργαλεία για γενική συντήρηση, από πλαστικό

1/4" 1/2"

498.00€
300.00€

108



1/4"

555x370x92 mm

	C800	○	4-4.5-5-5.5-6-7-8-9-10-11-12-13-14 mm
	900E/55	⊕	
	C800/25		
	C800/20		50 mm
	C800/20L		100 mm
	C800/30		150 mm
	C800/42		115 mm



880EA/31

- 0.5x3-0.8x4.5-0.8x5.5-1.0x5.5-1.2x6.5-1.6x8 mm
- 1-2-3
- 1-2-3
- 2-3-4-5-6-8 mm
- T8-T9-T10-T15-T20-T25-T27-T30-T40
- 1-2-3 mm
- 1/4" - 1/4"

1/2"

	C820A	○	10-11-12-13-14-15-16-17-18-19-20-21-22-24-27-30-32 mm
	C858C	○	16 mm (5/8") - 21 mm (13/16")
	920E/55	⊕	
	C820/25		
	C820/21		125 mm
	C820/22		250 mm
	C810/18F		□ 3/8" - ■ 1/2"

	C800AD	⊕ 1/4"	
	42C	⊕	7-8-9-10-11-12-13-14 15-16-17-18-19 mm
	98/SC9	○	1.5-2-2.5-3-4-5-6-8-10 mm
	1048		250 mm
	1082CM	⌘	160 mm
	1150CM	⌘	180 mm
	1188CM	●	160 mm
	1201	●	3x75-4x100-5.5x125 6.5x150mm
	1202	⊕	PH1-PH2
	1370		300 g

2056E/E
802056041

1/4" 1/2"

Εργαλειοθήκη με συλλογή με 146 εργαλεία για γενική συντήρηση

- Αφαιρούμενος πίνακας εργαλείων
- Ενσωματωμένοι θερμοδιαμορφωμένοι δίσκος εργαλείων

819.40€
500.00€

146

	881LP	0.5x3-0.6x4.5-0.8x5.5-1.0x5.5-1.2x6.5-1.6x8 mm
	881PH	1-2-3
	881PZ	1-2-3
	881PE	2-3-4-5-6-8 mm
	881TX	T8-T9-T10-T15-T20 T25-T27-T30-T40
	881PQ	1-2-3 mm
	882MI	○ 1/4 - ● 1/4

	1258TX	○ T3-T4-T5-T6-T7-T8-T9-T10-T15
	1258RTX	⊕ T6-T7-T8-T9-T10
	1258LP	● 0.8-1.2-1.5-1.8-2-2.5-3-3.5-4 mm
	1258PE	○ 0.7-0.9-1.3-1.5-2 mm
	1258PH	⊕ PH000-PH00-PH0-PH1
	1258PZ	⊕ PZ000-PZ00-PZ0-PZ1
	1258/20	
	1258/30	4 mm 110 mm

465x330x170 mm

1/4"

	895/1	○ 1/4 - □ 1/4
	C900	○ 4-4.5-5-5.5-6-7-8-9-10-11 12-13-14 mm
	C900/20	50 mm
	C900/20L	100 mm
	C900/25	
	C900/30	150 mm
	C900/42	110 mm
	800E/55	⊕

1/2"

	C920A	○ 10-11-12-13-14-15-16-17-18 19-21-22-24 mm
	C910/18F	□ 3/8" - ■ 1/2"
	C920/21	125 mm
	C920/22	250 mm
	C920/25	
	820E/55	⊕

	42C	⊕ 8-9-10-11-12-13-14-15-16-17 18-19 mm
	988PC/SC9	○ 1.5-2-2.5-3-4-5-6-8-10 mm
	111	250 mm
	1048	250 mm
	1082CM	⊕ 160 mm
	1098	220 mm
	1150CM	= 180 mm
	1168CM	● 160 mm
	1128BMX	
	1201	● 3x75-4x125-5.5x150- 6.5x150 mm
	1202	⊕ PH1x80 - PH2x100 mm
	1253	● 3.5x100 mm
	1370	300 g
	1892/5	5 m
	1725CR	150 mm
	1771	3x 18 mm

2054E/E-100
B020540020

Εργαλειοθήκη με συλλογή
με 100 εργαλεία για γενική
συντήρηση

1/4"

~~448.40€~~
270.00€

NEO

100



400x300x140 mm



860EA/C31

	881LP	0,5x3-0,6x4,5-0,8x5,5-1,0x5,5-1,2x6,5-1,6x8 mm
	881PH	1-2-3
	881PZ	1-2-3
	881PE	2-3-4-5-6-8 mm
	881TX	T8-T9-T10-T15-T20-T25-T27-T30-T40
	881PQ	1-2-3 mm
	882MI	○ 1/4 - ● 1/4



1/4"

	882P/80	○ 1/4 - ● 1/4
	895 /1	○ 1/4 - □ 1/4
	C900	○ 4-4,5-5-5,5-6-7-8-9-10-11-12-13-14 mm
	C900/20	50 mm
	C900/20L	100 mm
	C900/25	
	C900/30	150 mm
	C900/42	110 mm
	C900/48	⊕

	42C	⊕ 6-7-8-9-10-11-12-13-14-15-16-17-19 mm
	98K/SP9	○ 1,5-2-2,5-3-4-5-6-8-10 mm
	1048	250 mm
	1082CM	⊕ 160 mm
	1150CM	≡ 180 mm
	1168CM	● 160 mm
	1201	● 3x75 - 5,5x100 - 6,5x150 mm
	1202	⊕ PH0x60 - PH1x80 - PH2x100 mm
	1253	● 3,5x100 mm
	1370	300 g
	1692/3	3 m
	1770A	9 mm
	1770RL	10x
	1777BM	190 mm
	1725CR	150 mm

2054E/E-128

B020540022

Εργαλειοθήκη με συλλογή με 128 εργαλεία για γενική συντήρηση

1/4" 3/8"

545.60€
330.00€

NEO

128



400x300x140 mm

880EA/C31

	881LP	0.5x3-0.6x4.5-0.8x5.5-1.0x5.5-1.2x6.5-1.6x8 mm
	881PH	1-2-3
	881PZ	1-2-3
	881PE	2-3-4-5-6-8 mm
	881TX	T8-T9-T10-T15-T20 T25-T27-T30-T40
	881PQ	1-2-3 mm
	882M1	○ 1/4 - ● 1/4

1258/C21-1

	1258LP	● 1.5-2-2.5 mm
	1258PH	⊕ PH0-PH1
	1258PZ	⊕ PZ0-PZ1
	1258PE	○ 0.7-0.9-1.3-1.5-2-2.5-3 mm
	1258TX	⊗ T4-T5-T6-T7
	1258RTX	⊗ T8-T10-T15
	1258/30	4 mm 99 mm

1/4"

	895/1	○ 1/4 - □ 1/4
	C900	○ 4-4.5-5-5.5-6-7-8-9-10-11-12-13 mm
	C900/20L	100 mm
	C900/25	
	C900/30	150 mm
	C900/42	110 mm
	C900/48	⊗

3/8"

	C910A	○ 14-15-17-18-19-22-24 mm
	C910/22	150 mm
	C910/25	
	C910/72	⊗ 18 mm (11/16")
	C920/15F	□ 1/2" - ■ 3/8"

	42C	⊗ 7-8-9-10-11-12-13-14-15-16-17-19 mm
	98K/SP8	○ 1.5-2-2.5-3-4-5-6-8-10 mm
	1048	250 mm
	1082CM	⌒ 160 mm
	1150CM	≡ 180 mm
	1188CM	● 160 mm
	1128BM	145 mm
	1201	● 3x75 - 5.5x100 - 6.5x150 mm
	1202	⊕ PH0x60 - PH1x80 - PH2x100 mm
	1370	300 g
	1682/3	3 m
	1771	18 mm
	1771RL	10x
	1835/1	145 mm

2400S-07/E-M
B024002291

Τρόλεϊ με επτά συρτάρια,
με συλλογή με 210 εργαλεία

- Επτά συρτάρια (588x387 mm), με γλίστρες με ρουλεμάν:
5 συρτάρια, ύψους 70 mm
1 συρτάρι, ύψους 140 mm
1 συρτάρι, ύψους 210 mm
- Οι βάσεις των συρταριών προστατεύονται με αφρώδες ελαστικό ταπί.
- Τέσσερις ρόδες \varnothing 125 mm: 2 σταθερές και 2 περιστρεφόμενες (μια με φρένο).
- Κεντρικό κλειδί ασφαλείας εμπρός.
- Ικανότητα σε στατικό φορτίο: 800 kg.
- Ενσωματωμένο στήριγμα φιαλών στο πλάι. Στιβαρή νάιλον

~~2,292.00€~~
1,400.00€



Ρόδες με χαλύβδινο πυρήνα

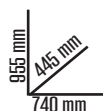

Στιβαρή νάιλον πρόσσψη

n°	h	max
5	70 mm	25 kg
1	140 mm	30 kg
1	210 mm	30 kg



2400S-G7/E-M
B024002294



2400S-R7/E-M
B024002297



1/4"
C900 ○ 4-4.5-5-5.5-6-7-8-9-10-11-12-13-14 mm
C900L ○ 4-4.5-5-5.5-6-7-8-9-10-11-12-13-14 mm
900E/55 ⊕
C900/25
C900/20 50 mm
C900/20L 100 mm
C900/42 115 mm
C900/30 150 mm
C900ME ○ 3-4-5-6-7-8 mm
C900TX ⊕ T06-T07-T08-T09-T10-T15-T20-T25
C900AD ⊕

1/2"
C920A ○ 8-9-10-11-12-13-14-15-16-17-18-19-20-21-22-23-24-27-30-32 mm
C920L ○ 10-12-13-14-15-16-17-18-19-21-22 mm
920E/55 ⊕
C920/25
C920/21 125 mm
C920/22 250 mm
C910/18F □ 3/8" - ■ 1/2"
C920PE ○ 5-6-7-8-9-10-12-14 mm
C920TX ⊕ T27-T30-T40-T45-T50-T55-T60



880EA/C31 ⊕



42C ⊕ 6-7-8-9-10-11-12-13-14-15-16-17-18-19-20-21-22-23-24 mm
55 ⊕ 6x7-8x9-10x11-12x13-14x15-16x17-18x19-20x22 mm
90 ⊕ 6x7-8x9-10x11-12x13-14x15-16x17-18x19-20x22 mm
111 250 mm



1201 ● 2.5x50-3x75-4x100-5x125-6.5x150-8x200 mm
1201N ● 4x30 mm
1202 ⊕ PH0x60-PH1x80-PH2x100-PH3x150 mm
1202N ⊕ PH1x30 mm
1207TX ⊕ T06-T07-T08-T09-T10-T15-T20-T25-T27-T30-T40
988PC/SC9 ○ 1.5-2-2.5-3-4-5-6-8-10 mm



1082CM 160 mm
1150CM 180 mm
1188CM 200 mm
1032-180 ○ 19÷60 mm
1034-170 ○ 19÷60 mm
1038-175 ● 19÷60 mm
1038-175 ● 19÷60 mm
1048 250 mm
1370 500 g
1390 Ø 35 mm
32 Ø 4 mm
34 150 mm
38 125 mm

2400S-07/E-L
B024002292

Τρόλεϊ με επτά συρτάρια,
με συλλογή με 295 εργαλεία

- Επτά συρτάρια (588x387 mm), με γλίστρες με ρουλεμάν:
5 συρτάρια, ύψους 70 mm
1 συρτάρι, ύψους 140 mm
1 συρτάρι, ύψους 210 mm
- Οι βάσεις των συρταριών προστατεύονται με αφρώδες ελαστικό ταπί.
- Τέσσερις ρόδες Ø 125 mm: 2 σταθερές και 2 περιστρεφόμενες (μια με φρένο).
- Κεντρικό κλειδί ασφαλείας εμπρός.
- Ικανότητα σε στατικό φορτίο: 800 kg.
- Ενσωματωμένο στήριγμα φιαλών στο πλάι.

~~2,529.80€~~
1,550.00€



Ρόδες με
χαλύβδινο
πυρήνα



Στιβαρή νάιλον
πρόσοψη



η°	h	max
5	70 mm	25 kg
1	140 mm	30 kg
1	210 mm	30 kg



2400S-G7/E-L
B024002295



2400S-R7/E-L
B024002298



14

- C900** ○ 4-4.5-5-5.5-6-7-8-9-10-11-12-13-14 mm
- C900L** ○ 4-4.5-5-5.5-6-7-8-9-10-11-12-13-14 mm
- 900E/55** Ⓞ
- C900/25**
- C900/20** 50 mm
- C900/20L** 100 mm
- C900/42** 115 mm
- C900/30** 150 mm
- C900ME** ○ 3-4-5-6-7-8 mm
- C900TX** ○ T06-T07-T08-T09-T10-T15-T20-T25
- C900AD** Ⓞ 14"

12

- C920A** ○ 8-9-10-11-12-13-14-15-16-17-18-19-20-21-22-23-24-27-30-32 mm
- C920L** ○ 10-12-13-14-15-16-17-18-19-21-22 mm
- 920E/55** Ⓞ
- C920/25**
- C920/21** 125 mm
- C920/22** 250 mm
- C910/18F** □ 3/8" - ■ 1/2"
- C920PE** ○ 5-6-7-8-9-10-12-14 mm
- C920TX** ○ T27-T30-T40-T45-T50-T55-T60



880EA/C91 Ⓞ 14" ○ ⊕ ⊕ ⊕ ⊕ ⊕ ⊕



- 1201** ○ 2.5x50-3x75-4x100-5.5x125-6.5x150-8x200 mm
- 1201N** ○ 4x30 mm
- 1202** ○ PH0x60-PH1x80-PH2x100-PH3x150
- 1202N** ○ PH1x30 mm
- 1207TX** ○ T06-T07-T08-T09-T10-T15-T20-T25-T27-T30-T40-T45
- 1256/C36-2**



- 42C** ○ 6-7-8-9-10-11-12-13-14-15-16-17-18-19-20-21-22-23-24-27-30-32 mm
- 96BPC/SC9** ○ 1.5-2-2.5-3-4-5-6-8-10 mm



3/8

- C910A** ○ 6-7-8-9-10-11-12-13-14-15-16-17-18-19-20-21-22 mm
- C910L** ○ 8-10-11-12-13-14-17-19 mm
- 910E/55** Ⓞ
- C910/25**
- C910/21** 75 mm
- C910/22** 150 mm
- C920/15F** □ 1/2" - ■ 3/8"
- C910PE** ○ 4-5-6-7-8-9-10 mm
- C910TX** ○ T15-T20-T25-T27-T30-T40-T45
- 55** ○ 6x7-8x9-10x11-12x13-14x15-16x17-18x19-20x22 mm
- 90** ○ 6x7-8x9-10x11-12x13-14x15-16x17-18x19-20x22 mm



- 1082CM** 160 mm
- 1150CM** 180 mm
- 1166CM** 200 mm
- 1032-180** ○ 19÷60 mm
- 1034-170** ○ 19÷60 mm
- 1036-175** ● 19÷60 mm
- 1038-175** ● 19÷60 mm
- 1048** 250 mm
- 1370** 500 g
- 1390** Ø 35 mm
- 32** Ø 4 mm
- 34** 150 mm
- 36** 125 mm

2400S-08/E-XL
B024002293

- Τρόλεϊ με οκτώ συρτάρια, με συλλογή με 384 εργαλεία
- Οκτώ συρτάρια (588x387 mm), με γλίστρες με ρουλεμάν: 7 συρτάρια, ύψους 70 mm 1 συρτάρι, ύψους 210 mm
 - Οι βάσεις των συρταριών προστατεύονται με αφρώδες ελαστικό ταπί.
 - Τέσσερις ρόδες \varnothing 125 mm: 2 σταθερές και 2 περιστρεφόμενες (μια με φρένο).
 - Κεντρικό κλείδωμα ασφαλείας εμπρός.
 - Ικανότητα σε στατικό φορτίο: 800 kg.
 - Ενσωματωμένο στήριγμα φιαλών στο πλάι.

3,410.00€
2,100.00€

384

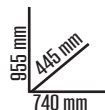

n°	h	↓ max
7	70 mm	25 kg
1	210 mm	30 kg

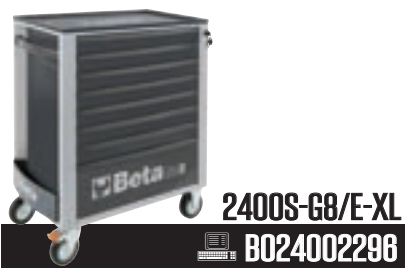

Ρόδες με χαλύβδινο πυρήνα



Στιβαρή νάιλον πρόσσψη



30 \varnothing 2-3-4 mm	36 125 mm	1719BMA/Q	■ 200 mm
31 \varnothing 2-3-4-5-6-8 mm	1370 500 g	1719BMA/T	▲ 200 mm
32 \varnothing 4 mm	1390 \varnothing 35 mm	1719BMA/P	▬ 200 mm
34 150 mm	1692 3 m	1719BMA/M	▮ 200 mm
35 200-250 mm	1712	1719BMA/R	● 200 mm
1771	1737		

91

2120L-E/T91-E
B021200901

Εργαλειοθήκη με συλλογή με 91 εργαλεία για γενική συντήρηση, από λαμαρίνα

~~595.20€~~
350.00€



550x200x210 mm

1/2"



C920A	○	10-11-12-13-14-15-16-17-18-19-20-21-22-23-24-27-30-32 mm
920E/55	⊗	
C920/25		



C920/21	○	125 mm
C920/22		250 mm
C910/16F	□	3/8" - 1/2"
1048		250 mm
1771		 3x9 mm



42C	⊕	8-9-10-11-12-13-14-15-16-17-19 mm
98/SC9	○	1,5-2-2,5-3-4-5-6-8-10 mm



1201	●	2,5x50-3x75-4x100-5,5x125-6,5x150 mm
1201N	●	4x30 mm



860EA/31	⊕ ⊖ ⊕ ⊕ ⊕ ⊕ ⊕	
C900AD	⊕ 14"	
C900/30		150 mm
1202	⊕	PH0x60-PH1x80-PH2x100 mm
1202N	⊕	PH1x30 mm



1082CM	⌒	160 mm
1150CM	≡	180 mm
1168CM	●	160 mm

Επαγγελματικά Εργαλεία Χειρός

2029/VV - B020290000

Τσάντα εργαλείων από παχύ πολυπροπυλένιο, αλουμινένιες ακμές

2 εσωτερικοί
πίνακες εργαλείων



~~411.88€~~
185.00€

490x380x230 mm
6.27 kg

2055M - B020550201

Τσάντα "Home bag"
με συλλογή 27 εργαλείων

55 6x7-8x9-10x11-12x13 mm
98N/SP9 1.5-2-2.5-3-4-5-6-8-10 mm
417 4-5-6-8-9-10 mm
1151S 180 mm
1201 3x75-4x100-5.5x150 mm
1202 PH1X80-PH2X100 mm
1370 300 g
1892B/3 3 m



~~181.82€~~
77.00€

350x240x86 mm
2.5 kg



2110/08 - A021100100

Τσάντα εργαλείων C10 με
συλλογή 38 εργαλείων



35 200 mm
6x7-8x9-10x11-12x13-
55 / B8 14x15-16x17-18x19-
20x22 mm
98 N/SP9 1.5-2-2.5-3-4-5-6-
8-10 mm
1048 240 mm
1082 160 mm
1130 BMX 200 mm
1150 180 mm
2.5x50-3x75-
1201 4x100-5.5x100-
8.5x150 mm

1202 PH0x80-PH1x80-
PH2x100 mm
1370 400 g
1390 28 mm
1892C 3 m
1898 200 mm
1755 30 cc
1771BM 170 mm

~~528.24€~~
210.00€



C13 - B021130000

Κιβώτιο εργαλείων με ράβες,
από ανθεκτικό πολυπροπυλένιο



~~391.84€~~
185.00€

C34/PU - B034000103

Πίνακας εργαλείων
•Ταιριάζει στα τρόλεϊ C28,
C29R, C29AZ, C34



~~132.88€~~
63.00€

2055A - B020550001

Τσάντα "Home bag"
με συλλογή 18 εργαλείων

55 6x7-8x10-11x13-17x19 mm
98 2.5-3-4-5-6-8 mm
1151 180 mm
1205 3x75-4x100-5.5x150 mm
1210 PH0X60-PH1X80 mm
1370 300 g
1755 30 cc



~~144.48€~~
69.00€

335x230x60 mm
1.9 kg



2055L - A020550202

Τσάντα "Home bag"
με συλλογή 33 εργαλείων

55 6x7-8x9-10x11-12x13 mm
98N/SP9 1.5-2-2.5-3-4-5-6-8-10 mm
417 4-5-6-8-9-10 mm
1048V 240 mm
1128BM 145 mm
1151S 180 mm
1201 3x75-4x100-5.5x150-6.5x150 mm
1202 PH0X60-PH1X80PH2X100 mm
1370 300 g
1892B/3 3 m
1755 30 cc
1771



~~288.08€~~
99.00€

405x360x80 mm
4.6 kg

Μετρητές LASER

ΜΕΤΡΗΤΕΣ ΑΠΟΣΤΑΣΗΣ LASER

METRICA ONE

M61120

Ακρίβεια μέτρησης: τυρ ± 2,0 mm
 Βεληγκεές: 0.15 ÷ 30 m
 Τύπος - κατηγορία: IP: 54
 Θερμοκρασία λειτουργίας: 0°C / 40°C
 Υπολογισμός αποστάσεων, επιφανείων και όγκων



~~99.20€~~
55.00€

ULTRASONIC MEASURE WITH LASER POINTER

M61525

Μετρητής απόστασης με υπέρηχους και δείκτη σημείου μέτρησης με Laser.
 Άμεση μέτρηση m/cm
 Υπολογισμός περιμέτρων, επιφανείων και όγκων μαλακό περιβλήμα.
 Σε συσκευασία blister
 L: 18 m



~~82.80€~~
43.00€

DISTO D8

M60998

Με ενσωματωμένη ψηφιακή εύρεση σημείων και 4 x zoom. Οθόνη υψηλής ανάλυσης η οποία παρέχει εικόνα μεγάλης ευκρίνειας.
 Ο ενσωματωμένος αισθητήρας κλίσης επιτρέπει μετρήσεις με κλίση ± 45°.
 Με ενσωματωμένη τεχνολογία BLUETOOTH® για απευθείας μεταφορά δεδομένων στον υπολογιστή σας, για την αποφυγή λαθών ηλεκτρολόγησης.
 L: 0,05 ÷ 200 m Bluetooth®
 Ακρίβεια laser: τυρ ± 1,0 mm
 Βεληγκεές: 0,05m ως 200m
 Ελάχ. ενδ. μέτρ.: 1mm
 Τύπος-κατ/ρία Laser: 635nm < 1m W (class II)



~~1.558.00€~~
749.00€

LASER

M60801

Μήκος κύματος: 635 nm / 650 nm
 Ισχύς laser: < 1 mW (class II)
 Περιοχή εργασίας με θέκη: 50m
 Ακρίβεια: ± 2mm / 10m
 Αυτοαλφάδιση: ± 2,50
 Απόσβεση: μαγνητική
 Τροφοδοσία: Μπαταρίες: 3x1,5V AA
 Διαστάσεις / Βάρος: 180x120x120 mm / 0,9 kg
 Αδιάβροχη προστασία: IP 54



~~434.00€~~
299.00€



bravo laser

SQ

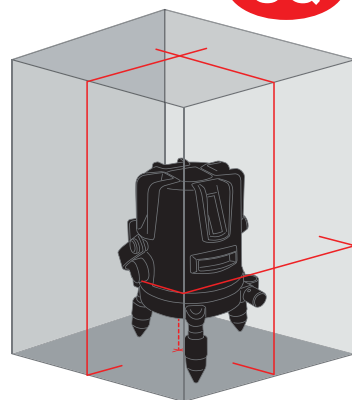

M60804

Μήκος κύματος: 635 nm
 Ισχύς laser: < 1 mW (class II)
 Περιοχή εργασίας με θέκη: 50m
 Ακρίβεια: ± 1mm / 3m
 Αυτοαλφάδιση: ± 30
 Απόσβεση: μαγνητική
 Τροφοδοσία: Μπαταρίες: 3x1,5V AA
 Διαστάσεις / Βάρος: 100x90x65 mm / 0,28 kg
 Αδιάβροχη προστασία: IP 54



~~228.40€~~
159.00€



bravo laser

box 2

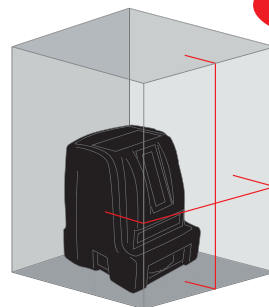

Εργαλεία

ΜΕΤΡΟΤΑΙΝΙΑ

M38858

3 BUTTONS

Με 3 μπουτόν στην :

- Κεντρικό μπουτόν για συνεχές μπλοκάρισμα
- 2 πλαϊνά μπουτόν για προσωρινό σταμάτημα της ταινίας.

L: 5 m

W: 25 mm

Κέλφος με κάλυμμα από λάστυκα, κλιπ στερέωσης. Ταινία εμαγιέ.



~~4.58€~~
3.20€



ΜΕΤΡΟΤΑΙΝΙΕΣ ΑΠΟ FIBERGLASS

M40029

Ελαφρύ σαν πούπουλοι

Αποκλειστικό σύστημα απελευθέρωσης της ταινίας με σταθερή λαβή. Λαστιχένια, αντλιοσθητική λαβή. Σε κασετίνα.

L: 50 m

W: 13 mm

cm

Αποκλειστικό εργονομικό σχήμα (πατέντα), δεν κουράζει τον καρπό.

~~69.78€~~
41.90€



ΣΠΑΣΤΟ ΜΕΤΡΟ ΞΥΛΙΝΟ

M23310

2 m - HIDDEN RIVETS
κόκκινα νούμερα



L: 2 m

W: 10

W = Αριθμός παλαμών



~~5.70€~~
3.90€



ΜΑΧΑΙΡΙΑ - ΦΑΛΤΣΕΤΕΣ

ΑΥΤΟΜΠΛΟΚΑΡΙΖΟΜΕΝΟ ΜΑΧΑΙΡΙ

M09035

- Μεταλλική ράγα λάμας
- Βάθα ασφάλισης λάμας
- Κορμός ABS. Πολύ ανθεκτικό

L: 150 m

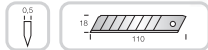

~~2.99€~~
1.65€

ΜΑΧΑΙΡΙ ΑΣΦΑΛΕΙΑΣ

M09121

Με επαναφερόμενη λάμα, μεταλλικό οδηγό, εφοδιασμένο με πρόσθετες λάμες ειδικού σχήματος, μεταλλικό κορμό. Σε συσκευασία blister.

L: 145 m

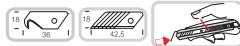

~~6.70€~~
4.60€

ΜΕΤΑΛΛΙΚΟ ΜΑΧΑΙΡΙ

M09058

Μεταλλικό οδηγό, λάμα βαρέος τύπου, μπλοκ ασφαλείας. Εργονομική αντλιοσθητική λαβή. Συσκευασία blister.

L: 145 m

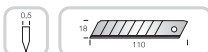

~~8.43€~~
5.80€

ΕΠΑΓΓΕΛΜΑΤΙΚΑ ΑΛΦΑΔΙΑ

Με 2 ακρυλικά μάτια, ανθεκτικό σε κτυπήματα. Ανθεκτικά, ακρυλικά ψαλιθία. Ανοδιωμένη βαφή.

M32544

L: 40 m

~~7.89€~~
5.40€

M32548

L: 80 m

~~14.83€~~
10.10€

M32545

L: 50 m

~~9.55€~~
6.60€

M32550

L: 100 m

~~18.88€~~
11.00€

M32546

L: 60 m

~~18.42€~~
7.20€

M32551

L: 120 m

~~19.84€~~
13.60€



ΠΙΣΤΟΛΙΑ ΣΙΛΙΚΟΝΗΣ

M88255

Επαγγελματικό

~~11.84€~~
7.50€



M88250

"EXTRA" Ανθεκτικό

~~4.89€~~
2.90€



ΠΡΙΟΝΙ ΞΥΛΟΥ - ΤΟΞΟΠΡΙΟΝΟ

M89096

Ρυθμιζόμενη λάμα
mm : 530

~~13.14€~~
8.90€



Επαγγελματικά Εργαλεία Χειρός

110 - B001100*

Κλειδιά γαλλικά με κλίμακα



ΚΩΔΙΚΟΣ	L mm	A mm	€
B001100200	200	24	15.90
B001100250	250	29	19.80

125 - B0012500*

Κλειδί με αναστρεφόμενη κασάνια διπλά με εξάγωνη κεφαλή



επιλέξτε τη διάσταση που θέλετε!

ΚΩΔΙΚΟΣ	mm	L mm	€
B001250006	6x7	108	23.40
B001250007	7x8	108	23.40
B001250008	8x9	134	24.10
B001250009	8x10	134	24.10
B001250010	10x11	140	24.10
B001250012	12x13	145	27.50
B001250013	12x14	145	27.50

125/B4 - B001250050

θήκη με 4 κλειδιά με αναστρεφόμενη κασάνια διπλά με εξάγωνη κεφαλή θ-13mm

219.80€
100.00€



130 - B0013000*

Κλειδιά με αναστρεφόμενη κασάνια διπλά με εξάγωνη κεφαλή λοξά



επιλέξτε τη διάσταση που θέλετε!

ΚΩΔΙΚΟΣ	mm	L mm	€
B001300006	6x7	104	23.40
B001300007	7x8	104	23.40
B001300008	8x9	128	24.50
B001300010	10x11	133	24.50
B001300012	12x13	139	28.00
B001300013	12x14	139	28.00

130/B4 - B001300050

θήκη με 4 λοξά κλειδιά με αναστρεφόμενη κασάνια διπλά με εξάγωνη κεφαλή θ-13mm

218.38€
105.00€



419A - B0041902*

Κρουστικά βιμαντοτρήσιμα, από χάλυβα τωρναρισμένο με ενσωματωμένο πλακίδιο βίντα



ΚΩΔΙΚΟΣ	ØxL mm	€
B004190220	16x340	65.00
B004190225	16x540	71.00
B004190240	20x320	67.00
B004190245	20x520	77.00

855P - B008550010

Συγκράτηση για μύτες με αναστρεφόμενη κασάνια με αρθρωτή λαβή, και 7 ενσωματωμένες μύτες L : 240 mm - L1 : 100 mm

99.52€
59.00€



- ⊕ 880PH PH1 - PH2 (1/4)
- ⊕ 880PZ PZ1 - PZ2
- 880LP LP 0,8x5,5 mm
- 880PE 4 - 5 mm



880MIX/A10 - B008800900

Σει με 10 μύτες με μαγνητική συγκράτηση για μύτες σε πλαστική κασετίνα

49.40€
24.06€



- ⊕ 880PH PH1 - PH2 - PH3
- ⊕ 880PZ PZ1 - PZ2 - PZ3
- 880LP 0,5x3 - 1x5,5 - 1,2x6,5 mm
- 882M1 1/4 ● 1/4

880TX/A10 - B008800970

Σει με 10 μύτες με μαγνητική συγκράτηση για μύτες σε πλαστική κασετίνα

47.12€
25.79€



- ⊕ 880TX T7 - T8 - T9 - T10 - T15 - T20 - T25 - T27 - T30 - T40
- 882M1 1/4 ● 1/4

951 QF - B0095100*

Κλειδιά T Αίση με 3 αρσενικά εξάγωνα άκρα, αφαιρούμενη μανέλα και κεφαλή με θηλυκή τετράγωνη υποδοχή



ΚΩΔΙΚΟΣ	mm	€
B009510000	2.5	11.90
B009510002	3.5	12.40
B009510004	4.5	13.20
B009510007	7	15.00
B009510009	9	17.30
B009510010	10	18.00

1008BM - B010080034

Μυτοτσάμπιβα με πλακέ ράμφη, λαβές με διπλό υλικό

28.77€
14.40€



ISO 5745

L	L1 mm
~	43,0
140	43,0

1008MQ - B01008033*

Μυτοτσάμπιβα με πλακέ ράμφη 1000 V



ΚΩΔΙΚΟΣ	L ~	L mm	L1 mm	€
B010080331	140	147	43,0	17,10
B010080332	160	167	51,5	19,40

1009L/C - Β010090820

Μυτοτσόμπιτο με μακριά κεκαμμένα ημιστρόγγυλα ράμφη για ειδικές εργασίες, 90°, λαβές καλυμμένες με PVC

~~31.80€~~
15.60€



L mm 253
LI mm 45

1010 - Β010100004

Μυτοτσόμπιτο με στρόγγυλη ράμφη, λαβές καλυμμένες με διπλό στρώμα PVC

~~21.85€~~
11.00€

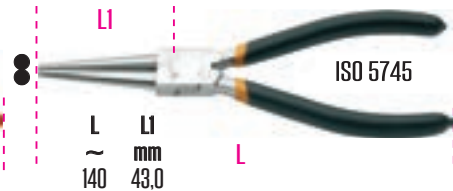

L mm 140
LI mm 43.0

1010 - Β01010001*

Μυτοτσόμπιτο με στρόγγυλα ράμφη, λαβές καλυμμένες με PVC



ΚΩΔΙΚΟΣ	L mm	LI mm	LI mm	€
Β010100014	140	142	43.0	11.20
Β010100016	160	162	51.5	12.50

1010IN - Β010100028

Μυτοτσόμπιτο με στρόγγυλη ράμφη, λαβές με διπλό υλικό

~~28.52€~~
14.40€



L mm 180
L mm 175
LI mm 51.5

UNI 10924 ISO 5745

1010BM - Β010100034

Μυτοτσόμπιτο με στρόγγυλη ράμφη, λαβές με διπλό υλικό

~~28.77€~~
14.40€



L mm 140
LI mm 43.0

ISO 5745

1010MQ - Β010100331

Μυτοτσόμπιτο με στρόγγυλη ράμφη
⚡ 1000 V ⚡

~~33.48€~~
17.10€

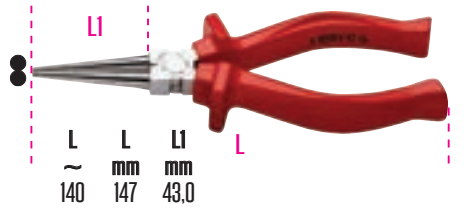

L mm 140
L mm 147
LI mm 43.0

1014IN - Β010140230

Πλατσότσμπιτο, λαβές από διπλό υλικό

~~32.24€~~
16.00€



L mm 130
L mm 150
LI mm 35.5

UNI 7910

1016 - Β010160130

Μυτοτσόμπιτο με πλακέ ράμφη, λαβές καλυμμένες με PVC

~~27.80€~~
14.10€

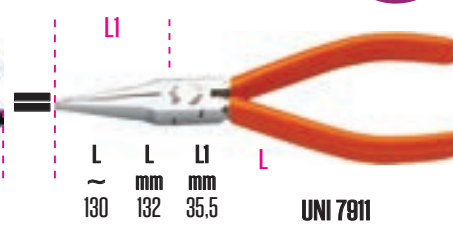

L mm 130
L mm 132
LI mm 35.5

UNI 7911

1018 - Β010180130

Μυτοτσόμπιτο με πλακέ κεκαμμένα ράμφη, 45°, λαβές καλυμμένες με PVC

~~32.24€~~
16.00€

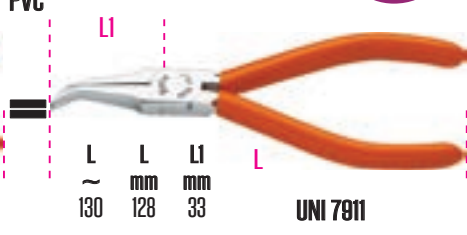

L mm 130
L mm 128
LI mm 33

UNI 7911

1020IN - Β010200230

Μυτοτσόμπιτο με πλακέ κεκαμμένα ράμφη, 90°, λαβές από διπλό υλικό

~~35.88€~~
17.90€



L mm 130
L mm 152
LI mm 34

UNI 7913

1087A/8 - Β010870008

Πένσα-γκροπ ρυθμιζόμενη πολλαπλής συγκράτησης, σιαγόνες με διπλή καμπύλη

~~84.95€~~
43.90€



A max mm 10
L mm 230

1095 - Β010950001

Πλαγκοκόφτης αρθρωτός

~~69.44€~~
35.00€

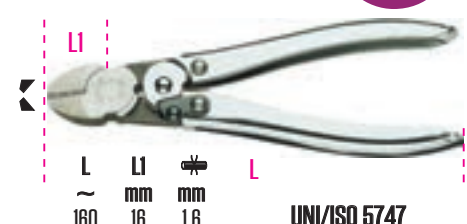

L mm 160
LI mm 16
mm 1.6

UNI/ISO 5747

1098 - Α0109802*

Τανάλια οικοδομής



ISO 9242 DIN 5242

ΚΩΔΙΚΟΣ	L mm	LI mm	€
A010980220	220	13	9.90
A010980250	250	15	10.60

1116 - Β011160033

Ψαλίδι δεξιάς κοπής

~~102.30€~~
51.00€



L mm 330
LI mm 44

Κοπτική θόναση :

Fø = κοινός χάλυβας
S = 1.2 mm
Inox = ανοξείδωτος χάλυβας S = 1.0 mm

1117 - Β011170033

Ψαλίδι αριστερής κοπής

~~102.30€~~
51.00€



L mm 330
LI mm 44

Κοπτική θόναση :

Fø = κοινός χάλυβας
S = 1.2 mm
Inox = ανοξείδωτος χάλυβας
S = 1.0 mm

Επαγγελματικά Εργαλεία Χειρός

1130BMX - A011300000

Ψαλίδι γενικής χρήσης, με ανοξείδωτες λάμες, με μικροσθόντωση

~~31.80€~~
13.40€



L
~
200 mm

LI
58 mm

1142N - B011420116

Απογυμνωτής καλωδίων, φωσφατωμένος, λαβές καλυμμένες με PVC

~~27.28€~~
13.80€



L
mm

LI
mm²

UNI 7923

1149 - B011490018

Απογυμνωτής καλωδίων, αυτορρυθμιζόμενος, επαγγελματικός τύπος

~~282.72€~~
140.00€



L
mm

LI
mm²

1150N - B0115000*

Πένσες γενικής χρήσης, φωσφατωμένες, λαβές καλυμμένες με PVC

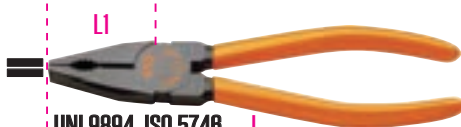

UNI 9894 ISO 5748

ΚΩΔΙΚΟΣ	L ~	LI mm	φ mm	€
B011500016	160	37	1,6	9.70
B011500022	220	46	2,0	12.50

1150 - B011500160

Πένσες γενικής χρήσης, γυαλιστερές επιχρωμιωμένες, λαβές καλυμμένες με PVC

~~26.84€~~
13.20€

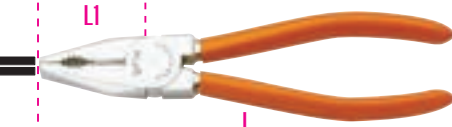

L
~

LI
mm

φ
mm

UNI 9894 ISO 5748

1150IN - B011500280

Πένσα γενικής χρήσης, γυαλιστερή επιχρωμιωμένη, λαβές από διπλό υλικό

~~34.10€~~
17.10€



L
~

LI
mm

φ
mm

UNI 9894 ISO 5748

1151S - B0115100*

Πένσες γενικής χρήσης γυαλισμένες, λαβές καλυμμένες με PVC



ΚΩΔΙΚΟΣ	L ~	LI mm	φ mm	€
B011510016	160	37	1,6	9.50
B011510018	180	39	1,8	10.30

1152TM - B0115200*

Πένσες γενικής χρήσης, με υψηλή κοπτική ικανότητα, γυαλιστερές επιχρωμιωμένες λαβές με τριπλό υλικό



ISO 5748

ΚΩΔΙΚΟΣ	L ~	LI mm	φ mm	€
B011520048	180	39	1,8	20.50
B011520050	200	43	2,0	22.80

1162 - B0116200*

Μυτοσμίπιθα με πλακέ μακριά ράμφη, λαβές καλυμμένες με PVC

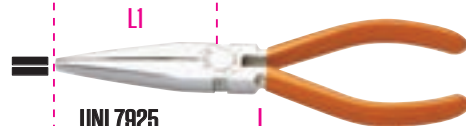

UNI 7925

ΚΩΔΙΚΟΣ	L ~	LI mm	φ mm	€
B011620016	160	56	1,6	13.70
B011620020	200	76	1,6	15.80

1162IN - B0116200*

Μυτοσμίπιθα με πλακέ μακριά ράμφη, λαβές από διπλό υλικό



UNI 7925

ΚΩΔΙΚΟΣ	L ~	LI mm	φ mm	€
B011620017	160	56	1,6	15.80
B011620030	200	76	1,6	17.90

1162N - B0116201*

Μυτοσμίπιθα με πλακέ μακριά ράμφη, φωσφατωμένα, λαβές καλυμμένες με PVC

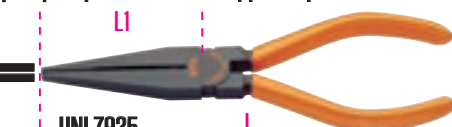

UNI 7925

ΚΩΔΙΚΟΣ	L ~	LI mm	φ mm	€
B011620116	160	56	1,6	11.60
B011620120	200	76	1,6	13.20

1162MQ - B01162033*

Μυτοσμίπιθα με μακριά πλακέ ημιστρόγγυλα ράμφη
⚡ 1000 V ⚡



ΚΩΔΙΚΟΣ	L ~	LI mm	φ mm	€
B011620332	160	56	1,6	20.10
B011620333	200	76	1,6	23.20

1164 - B011640016

Μυτοσμίπιθα με πλακέ μακριά κεκαμμένη ράμφη, λαβές καλυμμένες με PVC

~~29.78€~~
14.90€

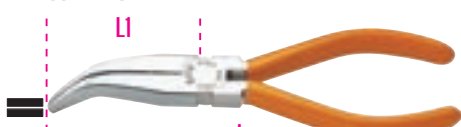

L
~

LI
mm

φ
mm

UNI 7925

1164N - B0116401*

Μυτοσμίπιθα με πλακέ μακριά κεκαμμένα ράμφη, φωσφατωμένα, λαβές καλυμμένες με PVC

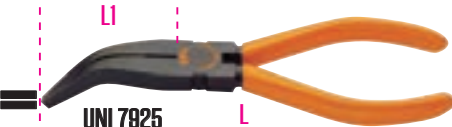

UNI 7925

ΚΩΔΙΚΟΣ	L ~	LI mm	φ mm	€
B011640116	160	53	1,6	12.80
B011640120	200	70	1,6	14.40

1164MQ - B01164033*

Μυτοσμίπιθα με μακριά πλακέ κεκαμμένα ράμφη
⚡ 1000 V ⚡



ΚΩΔΙΚΟΣ	L ~	LI mm	φ mm	€
B011640332	160	53	1,6	22.00
B011640333	200	70	1,6	24.70

1166 - B011660016

Μυτοτσέπιδο με ημιστρόγγυλα μακριά ράμφη, λαβές καλυμμένες με PVC

~~27.28€~~

13.70€

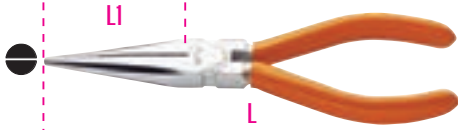

L LI
~ mm mm
160 56 1,6
UNI 7928 ISO 5745

1166TM - B011660046

Μυτοτσέπιδο με μακριά ημιστρόγγυλη αυλακωτά ράμφη, λαβές με τριπλό υλικό

~~37.82€~~

18.90€



L LI
~ mm mm
160 56 1,6
ISO 5745

1166N - B011660116

Μυτοτσέπιδο με ημιστρόγγυλα μακριά ράμφη, φωσφατωμένα, λαβή καλυμμένη με PVC

~~23.19€~~

11.60€



L LI
~ mm mm
160 56 1,6
UNI 7928 ISO 5745

1167S - B011670016

Μυτοτσέπιδο με μακριά ημιστρόγγυλη αυλακωτά ράμφη, λαβές καλυμμένες με PVC

~~18.72€~~

9.40€

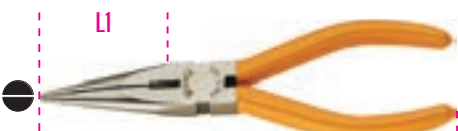

L LI
~ mm mm
160 56 1,6
ISO 5745

1168 - B0116800*

Μυτοτσέπιδο με ημιστρόγγυλα μακριά κεκαμένα ράμφη, λαβές καλυμμένες με PVC

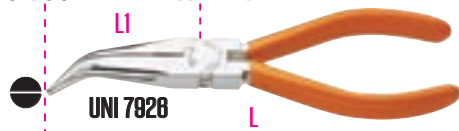

UNI 7928

ΚΩΔΙΚΟΣ	L ~	LI mm	φ mm	€
B011680016	160	50	1,6	14.90
B011680020	200	70	1,6	16.70

1168N - B011680116

Μυτοτσέπιδο με ημιστρόγγυλα μακριά κεκαμένα ράμφη, φωσφατωμένα, λαβές καλυμμένες με PVC

~~25.42€~~

12.80€

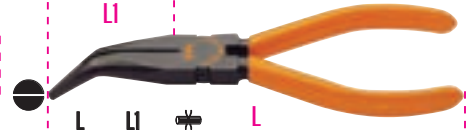

L LI
~ mm mm
160 50 1,6

1168MQ - B011680332

Μυτοτσέπιδο με ημιστρόγγυλα μακριά ράμφη
⚠ 1000 V ⚡

~~43.40€~~

22.00€



L L LI
~ mm mm
160 175 51.5
UNI 7910

1169S - B0116900*

Μυτοτσέπιδο με μακριά ημιστρόγγυλα κεκαμένα αυλακωτά ράμφη λαβές καλυμμένες με PVC

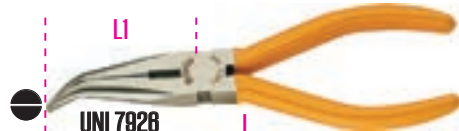

UNI 7928

ΚΩΔΙΚΟΣ	L ~	LI mm	φ mm	€
B011690016	160	50	1,6	10.30
B011690020	200	70	1,6	11.90

1169S/D2 - B011690140

Σετ με 1 πένσα γενικής χρήσης, 1 πλαγιοκόφτης

~~44.82€~~

19.90€



1151S 180mm

1081S 180mm

1172 - B011720001

Μυτοτσέπιδο με πλακέ ράμφη, μαυρισμένο, λαβές καλυμμένες με PVC

~~47.32€~~

23.60€



L LI
mm mm
140 38
ISO 9855

1172P - B011720002

Μυτοτσέπιδο με πλακέ κεκαμένα ράμφη, μαυρισμένο, λαβές καλυμμένες με PVC

~~54.58€~~

27.50€



L LI
mm mm
135 35

1177PA - B011770014

Μυτοτσέπιδο με ημιστρόγγυλα κοντά κεκαμένα αυλακωτά ράμφη, γυαλιστερό φινιρίσμα, λαβές καλυμμένες με 2 στρώματα PVC

~~28.27€~~

14.20€



L LI
mm mm
120 25

1178A - B011780013

Μυτοτσέπιδο με ημιστρόγγυλα λεπτά ράμφη, γυαλιστερό φινιρίσμα, λαβές καλυμμένες με 2 στρώματα PVC

~~28.27€~~

14.20€

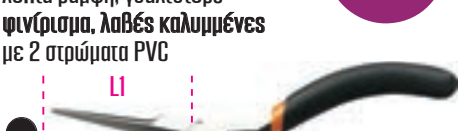

L LI
mm mm
150 50

1178PA - B011780014

Μυτοτσέπιδο με ημιστρόγγυλα λεπτά κεκαμένα ράμφη, γυαλιστερό φινιρίσμα, λαβές καλυμμένες με 2 στρώματα PVC

~~28.27€~~

14.20€



L LI
mm mm
145 45

1188A - B011880013

Πλαγιοκόφτης, γυαλιστερό φινιρίσμα, λαβές καλυμμένες με 2 στρώματα PVC

~~28.27€~~

14.20€



L CU
mm φ
110 1.5

Επαγγελματικά Εργαλεία Χειρός

1258LP/C6 - A012580150

Σετ με 8 μικροκατσάβιδια LP+PH, το καθένα με δύο εναλλάξιμες λάμες



- LP 2-2,5-3 mm
- PH 0x1,7-0x2,0-1x2,5 mm

~~82,98€~~
39.50€

1281/B28A - B012810500

Σετ με 18 αναστρεψόμενες λάμες κατσαβιδιού, 9 καρυδάκια 1/4", 2 βοηθητικά εξαρτήματα και 1 λαβή, σε θήκη

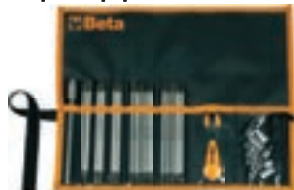

~~295,74€~~
145.00€

1474A - B014740005

Πένσα για μπουζι, καρπούλα ράμφη, 50°

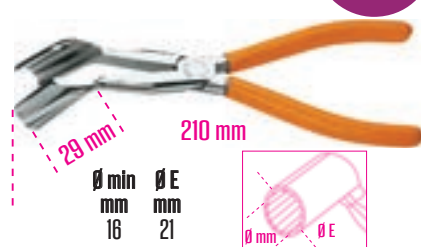

~~78,74€~~
39.50€

1496/B - B014960005

Κλειδί τύπος Λοιδιού

□ 10 x ■ 8 mm



~~34,72€~~
17.50€

1543S - B015430000

Συγκρατητής ποδιών



~~43,40€~~
16.20€

1543 - B0154300*

Ζεύγη ποδιών

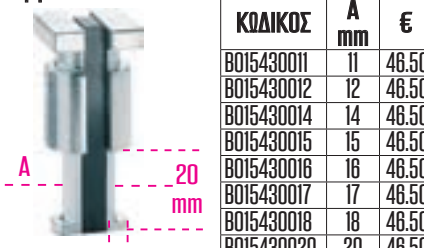

1690/* - B01690000*

Πτυσσόμενα μέτρα, από ανοξείδωτο χάλυβα, κλάση ακριβείας III



ΚΩΔΙΚΟΣ	ΤΥΠΟΣ	m	€
B016900001	1690/1	1	9.10
B016900002	1690/2	2	17.90

~~34,72€~~
17.50€

1690B/1 - B016900110

Πτυσσόμενο μέτρο από fibreglass, κλάση ακριβείας: III

1m



~~5,15€~~
2.70€

1692/2 - B016920002

Μέτρο-ρολόι, περιβλήμα από ανθεκτικό σε χτυπήματα ABS, βαμμένη χαλύβδινη ταινία, κλάση ακριβείας: II



~~13,89€~~
7.00€

1694B - B016940150

μετροταινία με λαβή, αλουμινένιος σκελετός, βαμμένη χαλύβδινη ταινία, κλάση ακριβείας: II



S = 13 mm
L = 50 m

~~153,78€~~
73.00€

1760/TM - B017600070

Ψηφιακό διαφορικό θερμομέτρο



- Το όργανο αυτό είναι σχεδιασμένο να μετρά τη διαφορική θερμοκρασία ανάμεσα σε δύο αισθητήρια (θερμοστοιχεία).
- Θερμοκρασία: Celsius (°C) ή Fahrenheit (°F).
- Περικλυτή μέτρηση: -50°C - 1300°C (-58°F - 2000°F).
- Ανάλυση: 1°C ή 1°F - 0,1°C ή 0,1°F.
- Ρυθμός ανήγνωσης: 2,5/sec.
- Οθόνη υγρών κρυστάλλων (LCD) με μέγιστη ένδειξη 1999.
- Μπαταρία: 9V.
- Παροδικά μετράει με προστατευτικό κάλυμμα, θήκη και 2 θερμοστοιχεία.

~~262,38€~~
139.00€

1772A - B017720001

Κοπλι με σταθερή λεπίδα, ανταλλακτική λεπίδα στη λαβή



~~8,49€~~
4.25€

1772C - B017720009

Κοπλι ασφαλείας με λεπίδα που κρύβεται, ανταλλακτική λεπίδα στη λαβή



~~21,70€~~
10.30€

1772F - B017720012

Κοπλι με σταθερή λεπίδα, ανταλλακτική λεπίδα στη λαβή



~~8,20€~~
3.10€

1775 - B017750001

Σουγιάς, λεπίδα από ανοξείδωτο χάλυβα



~~28,98€~~
10.50€

1778A - B017780001

Σουγιάς, λεπίδα από ανοξείδωτο χάλυβα, αλουμινένια λαβή με λαστικένια τμήματα

~~37.82€~~
19.00€

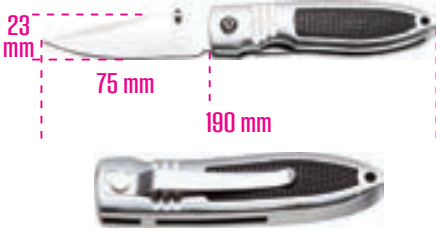
**1778B - B017780010**

Σουγιάς, λεπίδα από ανοξείδωτο χάλυβα, αλουμινένια λαβή με λαστικένια τμήματα

~~45.28€~~
22.80€

**1778 - B017780045**

Σουγιάς, αλουμινένια λαβή, σε θήκη

~~35.34€~~
17.60€

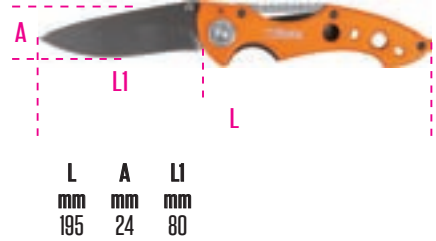
**1780 - B017800001**

Ψαλίδι με κοντή λεπίδα

~~15.25€~~
7.70€

**1800/100 - B018000000**

Αερόσακοι ανύψωσης (μεγ. ανυψωτική ικανότητα: 100kg)
· ανύψωση/ρύθμιση
· ασφάλιση πόρτας

~~72.54€~~
34.00€



A mm 160
B mm 150
S mm 2+55

1835A - B018350010

Φακός
· Μπαταρίες 2 x 1.5 V (δεν περιλαμβάνονται)

~~75.82€~~
35.50€

**1841A - B018410010**

Λάμπα 24V, με λάμπα φθορισμού

~~268.40€~~
125.00€

**1848 - B018480001**

Δοκιμαστικό-ανιχνευτής τάσης

~~18.87€~~
9.00€



Παραδείγματα εφαρμογών:
· Οικιακές συσκευές π.χ. στο εξωτερικό
· Σημεία παροχής ρεύματος στο σπίτι:
- εγκαταστάσεις
- φωτισμός
· Οικιακές συσκευές με σπάνια τροφοδοσία.
· Μηχανές και όργανα υψηλής τάσης.

120+415V AC/DC
0+100Hz

2005B - B020050002

Συλλογή με 8 εργαλεία με την δερμάτινη ποδιά 2005PV

~~228.72€~~
105.00€

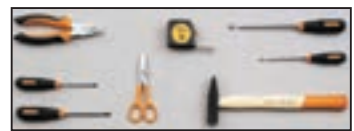

1127 150 mm
1151N 180 mm
1205 4x100-6.5x150 mm
1210 PH1x80-PH2x100 mm
1370 300 g
1882A/3 3 mm

**1293/V8 - A012930217**

Σετ με 8 κατασβέστια, σε κασετίνα

~~77.13€~~
34.00€

8 x



1284 2.5x60-3x100-4x100 mm
1280 5.5x150-6.5x150 mm
1282 PH0x60-PH1x80-PH2x100 mm

1293/V7 - B012930218

Σετ με 7 κατασβέστια, σε θήκη

~~124.87€~~
53.00€

7 x



1298RTX T9-T10-T15-T20-T25-T27-T30

D001*
Μποτάκια δερμάτινα, ασφαλείας

~~26.88€~~
15.50€
**ΔΙΑΘΕΣΙΜΑ
ΝΟΥΜΕΡΑ**
από **37**
εως **47**
CE S1P SRC

- Χαλύβδινο προστατευτικό βακτύλων
- Χαλύβδινη αντιβιολογική ενδιάμεση σόλα

**EN ISO
20345
2011**

D002*
Μποτάκια δερμάτινα, ασφαλείας, αδιάβροχα

~~33.48€~~
18.50€
**ΔΙΑΘΕΣΙΜΑ
ΝΟΥΜΕΡΑ**
από **37**
εως **47**
CE S3 SRC
**ΕΛΑΦΥ
ΚΑΙ ΠΟΛΥ
ΑΝΕΤΟ**

- Προστατευτικό βακτύλων από συνθετικό fiberglass
- Αντιβιολογική ενδιάμεση σόλα από Kevlar

**EN ISO
20345
2011**

D012*
Υποδήματα δερμάτινα, ασφαλείας, αδιάβροχα

NEO
~~33.48€~~
18.00€
**ΔΙΑΘΕΣΙΜΑ
ΝΟΥΜΕΡΑ**
από **37**
εως **47**
CE S3 SRC
**ΕΛΑΦΥ
ΚΑΙ ΠΟΛΥ
ΑΝΕΤΟ**
**Διαθέσιμο
από
28/06**

- Προστατευτικό βακτύλων από συνθετικό fiberglass
- Αντιβιολογική ενδιάμεση σόλα από Kevlar

**EN ISO
20345
2011**

D003*
Μποτάκια δερμάτινα, εργασίας, αδιάβροχα

~~23.58€~~
13.80€
**ΔΙΑΘΕΣΙΜΑ
ΝΟΥΜΕΡΑ**
από **37**
εως **47**
CE O2 SRC

- Χωρίς προστατευτικό βακτύλων
- Χωρίς αντιβιολογική ενδιάμεση σόλα

**EN ISO
20347
2012**

D013*
Υποδήματα δερμάτινα, εργασίας, αδιάβροχα

NEO
~~23.58€~~
13.30€
**ΔΙΑΘΕΣΙΜΑ
ΝΟΥΜΕΡΑ**
από **37**
εως **47**
CE O2 SRC
**Διαθέσιμο
από
28/06**

- Χωρίς προστατευτικό βακτύλων
- Χωρίς αντιβιολογική ενδιάμεση σόλα

**EN ISO
20347
2012**

7200BKK - B0720002*
Υποδήματα δερμάτινα, αδιάβροχα

~~98.52€~~
57.78€
**ΔΙΑΘΕΣΙΜΑ
ΝΟΥΜΕΡΑ**
από **38**
εως **48**
CE S3 SRC

- Composite προστατευτικό βακτύλων
- Composite αντιβιολογική ενδιάμεση σόλα

**EN ISO
20345
2011**

7201BKK - B0720104*
Μποτάκια δερμάτινα, αδιάβροχα

~~94.88€~~
60.39€
**ΔΙΑΘΕΣΙΜΑ
ΝΟΥΜΕΡΑ**
από **35**
εως **48**
CE S3 SRC

- Composite προστατευτικό βακτύλων
- Composite αντιβιολογική ενδιάμεση σόλα

**EN ISO
20345
2011**

7210BKK - B0721003*
Υποδήματα μαλακά σουέτ, διάτρητα

~~89.28€~~
57.04€
**ΔΙΑΘΕΣΙΜΑ
ΝΟΥΜΕΡΑ**
από **35**
εως **48**
CE S1P SRC

- Composite προστατευτικό βακτύλων
- Composite αντιβιολογική ενδιάμεση σόλα

**EN ISO
20345
2011**

7212FG - B0721200*
Υποδήματα σουέτ, διάτρητα, με ενθέματα κατά της φθοράς στην περιοχή των προστατευτικών βακτύλων

FLEX

~~88.84€~~
56.05€
**ΔΙΑΘΕΣΙΜΑ
ΝΟΥΜΕΡΑ**
από **35**
εως **48**
CE S1P SRC

- Composite προστατευτικό βακτύλων
- Composite αντιβιολογική ενδιάμεση σόλα

**EN ISO
20345
2011**

7213FG - B0721300*
Υποδήματα σουέτ με δικτυωτά ενθέματα υψηλής αναπνευστικότητας

FLEX

~~88.84€~~
56.05€
**ΔΙΑΘΕΣΙΜΑ
ΝΟΥΜΕΡΑ**
από **35**
εως **48**
CE S1P SRC

- Composite προστατευτικό βακτύλων
- Composite αντιβιολογική ενδιάμεση σόλα

**EN ISO
20345
2011**

7214FN - B0721400*

Υποδήματα action nubuck, αδιάβροχα, με ενθέματα κατά της φθοράς στην περιοχή των προστατευτικών βακτύλων

~~98.10€~~**61.13€**

ΔΙΑΘΕΣΙΜΑ
ΝΟΥΜΕΡΑ
από **35**
εως **48**

CE S3 SRC

- Composite προστατευτικό βακτύλων
- Composite αντιβιολισθητική ενδιάμεση σόλα

7223PEK - B0722301*

Υποδήματα σουέτ με ενθέματα δικτυωτού υφάσματος υψηλής αναπνευστικότητας και ενίσχυση κατά της φθοράς στην περιοχή των προστατευτικών βακτύλων

~~82.48€~~**52.70€**

ΔΙΑΘΕΣΙΜΑ
ΝΟΥΜΕΡΑ
από **35**
εως **48**

CE SIP SRC

- Composite προστατευτικό βακτύλων
- Αντιβιολισθητική ενδιάμεση σόλα από composite ύφασμα

7238B - B0723802*

Μποτάκια Action Nubuck, αδιάβροχα, με νάιλον ενθέματα

~~95.48€~~**61.01€**

ΔΙΑΘΕΣΙΜΑ
ΝΟΥΜΕΡΑ
από **35**
εως **48**

CE S3 SRC

- Χαλύβδινο προστατευτικό βακτύλων
- Αντιβιολισθητική ενδιάμεση σόλα από ελαστικό χάλυβα

7241B - B0724102*

Υποδήματα δερμάτινα, με αντιβιολισθητική ενδιάμεση σόλα

~~55.18€~~**35.00€**

ΔΙΑΘΕΣΙΜΑ
ΝΟΥΜΕΡΑ
από **35**
εως **47**

CE SIP SRC

- Χαλύβδινο προστατευτικό βακτύλων
- Αντιβιολισθητική ενδιάμεση σόλα από ελαστικό χάλυβα

7241EN - B0724108*

Υποδήματα δερμάτινα, αδιάβροχα, με αντιβιολισθητική ενδιάμεση σόλα

~~47.12€~~**25.50€**

ΔΙΑΘΕΣΙΜΑ
ΝΟΥΜΕΡΑ
από **35**
εως **48**

CE S3 SRC

- Χαλύβδινο προστατευτικό βακτύλων
- Αντιβιολισθητική ενδιάμεση σόλα από ελαστικό χάλυβα

EN ISO 20345 2011

**7218FN - B0721800***

Μποτάκια Action nubuck, υδατοαπωθητικά, με ενθέματα κατά της φθοράς στην περιοχή των προστατευτικών βακτύλων και γρήγορο άνοιγμα

~~92.58€~~**62.99€**

ΔΙΑΘΕΣΙΜΑ
ΝΟΥΜΕΡΑ
από **35**
εως **48**

CE S3 RS SRC

- Composite προστατευτικό βακτύλων
- Αντιβιολισθητική ενδιάμεση σόλα από composite ύφασμα

7224PEK - B0722402*

Υποδήματα σουέτ, βιάτρητα, με ενίσχυση κατά της φθοράς στην περιοχή των προστατευτικών βακτύλων

~~88.60€~~**52.58€**

ΔΙΑΘΕΣΙΜΑ
ΝΟΥΜΕΡΑ
από **35**
εως **48**

CE SIP SRC

- Composite προστατευτικό βακτύλων
- Composite αντιβιολισθητική ενδιάμεση σόλα

7238WR - B0723802*

Μποτάκια σουέτ με νάιλον ενθέματα, ανθεκτική λαστιχένια σόλα και σύστημα γρήγορου ανοίγματος

~~122.78€~~**78.37€**

ΔΙΑΘΕΣΙΜΑ
ΝΟΥΜΕΡΑ
από **35**
εως **48**

CE S3 RS WR HRO SRC

- Composite προστατευτικό βακτύλων
- Composite αντιβιολισθητική ενδιάμεση σόλα

7241FT - B0724106*

Υποδήματα δερμάτινα, αδιάβροχα, χωρίς προστατευτικό βακτύλων και αντιβιολισθητική ενδιάμεση σόλα

~~49.80€~~**31.50€**

ΔΙΑΘΕΣΙΜΑ
ΝΟΥΜΕΡΑ
από **35**
εως **48**

CE O2 FO SRC

- Χωρίς προστατευτικό βακτύλων
- Χωρίς αντιβιολισθητική ενδιάμεση σόλα

7241CK - B0724115*

Υποδήματα δερμάτινα, υδατοαπωθητικά

~~58.28€~~**37.08€**

ΔΙΑΘΕΣΙΜΑ
ΝΟΥΜΕΡΑ
από **35**
εως **48**

CE S3 SRC

- Χαλύβδινο προστατευτικό βακτύλων
- Αντιβιολισθητική ενδιάμεση σόλα από composite ύφασμα

EN ISO 20345 2011



EN ISO 20345 2011



EN ISO 20345 2011



EN ISO 20345 2011



EN ISO 20345 2011



EN ISO 20345 2011



EN ISO 20345 2011



EN ISO 20347 2012



EN ISO 20345 2011



* προσθέστε το νούμερο υποδήματος της επιλογής σας

Υποδήματα εργασίας

7243B - B0724302*

Μποτάκια θερμάτινα, με αντιβιολογική ενδιάμεση σόλα



- Χαλύβδινο προστατευτικό δακτύλων
- Αντιβιολογική ενδιάμεση σόλα από ελαστικό χάλυβα

~~55.80€~~

32.70€

ΔΙΑΘΕΣΙΜΑ
ΝΟΥΜΕΡΑ

από **35**
εως **48**

CE SIP SRC

EN ISO
20345
2011



7243C - B0724303*

Μποτάκια θερμάτινα, αδιάβροχα, με αντιβιολογική ενδιάμεση σόλα και σύστημα γρήγορου ανοίγματος



- Χαλύβδινο προστατευτικό δακτύλων
- Αντιβιολογική ενδιάμεση σόλα από ελαστικό χάλυβα

~~68.78€~~

36.45€

ΔΙΑΘΕΣΙΜΑ
ΝΟΥΜΕΡΑ

από **35**
εως **48**

CE S3 RS SRC

EN ISO
20345
2011



7243FT - B0724308*

Μποτάκια θερμάτινα, αδιάβροχα, χωρίς προστατευτικό δακτύλων και αντιβιολογική ενδιάμεση σόλα



- Χωρίς προστατευτικό δακτύλων
- Χωρίς αντιβιολογική ενδιάμεση σόλα

~~58.84€~~

33.50€

ΔΙΑΘΕΣΙΜΑ
ΝΟΥΜΕΡΑ

από **35**
εως **48**

CE O2 FO SRC

EN ISO
20347
2012



7243EN - B0724308*

Μποτάκια θερμάτινα, αδιάβροχα, με σύστημα για γρήγορο άνοιγμα



- Χαλύβδινο προστατευτικό δακτύλων
- Αντιβιολογική ενδιάμεση σόλα από ελαστικό χάλυβα

~~49.80€~~

29.50€

ΔΙΑΘΕΣΙΜΑ
ΝΟΥΜΕΡΑ

από **35**
εως **48**

CE S3 RS SRC

EN ISO
20345
2011



7243BK - B0724312*

Μποτάκια θερμάτινα



- Χαλύβδινο προστατευτικό δακτύλων
- Αντιβιολογική ενδιάμεση σόλα από composite ύφασμα

~~55.80€~~

32.70€

ΔΙΑΘΕΣΙΜΑ
ΝΟΥΜΕΡΑ

από **35**
εως **48**

CE SIP SRC

EN ISO
20345
2011



7243CK - B0724313*

Μποτάκια θερμάτινα, υδατοαπωθητικά, με γρήγορο άνοιγμα



- Χαλύβδινο προστατευτικό δακτύλων
- Αντιβιολογική ενδιάμεση σόλα από composite ύφασμα

~~68.78€~~

38.07€

ΔΙΑΘΕΣΙΜΑ
ΝΟΥΜΕΡΑ

από **35**
εως **48**

CE S3 RS SRC

EN ISO
20345
2011



7245BK - B0724512*

Μποτάκια θερμάτινα βελούδο, τύπου "συγκολλητή", υδατοαπωθητικά, με γρήγορο άνοιγμα και προστασία εμπρός με στράπ



- Χαλύβδινο προστατευτικό δακτύλων
- Αντιβιολογική ενδιάμεση σόλα από composite ύφασμα

~~68.44€~~

43.40€

ΔΙΑΘΕΣΙΜΑ
ΝΟΥΜΕΡΑ

από **35**
εως **48**

CE S3 RS SRC

EN ISO
20345
2011



7248E - B0724804*

Υποδήματα σουέτ, βιάτρητα



- Χαλύβδινο προστατευτικό δακτύλων
- Αντιβιολογική ενδιάμεση σόλα από ελαστικό χάλυβα

~~49.80€~~

29.50€

ΔΙΑΘΕΣΙΜΑ
ΝΟΥΜΕΡΑ

από **35**
εως **48**

CE SIP SRC

EN ISO
20345
2011



7248BK - B0724812*

Υποδήματα σουέτ, βιάτρητα



- Χαλύβδινο προστατευτικό δακτύλων
- Αντιβιολογική ενδιάμεση σόλα από composite ύφασμα

~~58.80€~~

37.57€

ΔΙΑΘΕΣΙΜΑ
ΝΟΥΜΕΡΑ

από **35**
εως **48**

CE SIP SRC

EN ISO
20345
2011



7252NKK - B0725201*

Μποτάκια Nubuck, αδιάβροχα, με αδιάβροχα ενθέματα microfibre



- Composite προστατευτικό δακτύλων με αναπνεύσιμη μεμβράνη
- Composite αντιβιολογική ενδιάμεση σόλα

~~188.84€~~

107.88€

ΔΙΑΘΕΣΙΜΑ
ΝΟΥΜΕΡΑ

από **38**
εως **47**

CE S3 SRC

EN ISO
20345
2011



7290NA - B0729003*

Υποδήματα δερμάτινα, αδιάβροχα, με ενίσχυση πολυουρεθάνης στην περιοχή του προστατευτικού βακτύλων και σόλα PU/TPU VIBRAM® ESD



219.88€
139.50€

ΔΙΑΘΕΣΙΜΑ
ΝΟΥΜΕΡΑ
από 38
εως 48

CE S3 SRC ESD

- Composite προστατευτικό βακτύλων
- Αντιβιολογική ενδιάμεση σόλα από composite fibre

7293NK - B0729300*

Υποδήματα Nubuck, με ανθεκτική λαστικένια σόλα "VIBRAM"



121.52€
79.00€

ΔΙΑΘΕΣΙΜΑ
ΝΟΥΜΕΡΑ
από 37-40
48

CE S3 SRC HRO

7294HM - B0729408*

Μπατόκια δερμάτινα, υδατοαπωθητικά, με λαστικένια σόλα υψηλής απόδοσης VIBRAM®, με ενθέματα κατά της φθοράς στη πέτρα και ενισχυμένο κάλυμμα προστατευτικού βακτύλων από πολυουρεθάνη



231.88€
147.56€

ΔΙΑΘΕΣΙΜΑ
ΝΟΥΜΕΡΑ
από 39
εως 48

CE S3 HRO HI SRC

- Προστατευτικό βακτύλων Fibreglass
- Αντιβιολογική ενδιάμεση σόλα από composite fibre

7310CRK - B0731003*

Υποδήματα δερμάτινα βελό, τύπου "συγκολλητή", υδατοαπωθητικά, με γρήγορο άνοιγμα και προστασία εμπρός με στραπ και πυρήμαχες ραφές

Ανθεκτική λαστικένια σόλα και ενθέματα κατά της φθοράς στην περιοχή των προστατευτικών βακτύλων



189.12€
69.32€

ΔΙΑΘΕΣΙΜΑ
ΝΟΥΜΕΡΑ
από 35
εως 48

CE S3 RS HRO SRC

- Composite προστατευτικό βακτύλων
- Αντιβιολογική ενδιάμεση σόλα από composite ύφασμα

7314AB - B0731403*

Υποδήματα σουέτ με νάιλον δικτυωτό και ενθέματα άνθρακα



129.28€
76.50€

ΔΙΑΘΕΣΙΜΑ
ΝΟΥΜΕΡΑ
από 35
εως 48

CE S1P SRC

- Composite προστατευτικό βακτύλων
- Αντιβιολογική ενδιάμεση σόλα από composite ύφασμα

EN ISO 20345 2011

**7291NA - B0729103***

Μπατόκια δερμάτινα, αδιάβροχα, με ενίσχυση πολυουρεθάνης στην περιοχή του προστατευτικού βακτύλων και σόλα PU/TPU VIBRAM®



229.78€
145.82€

ΔΙΑΘΕΣΙΜΑ
ΝΟΥΜΕΡΑ
από 38
εως 48

CE S3 SRC ESD

- Composite προστατευτικό βακτύλων
- Αντιβιολογική ενδιάμεση σόλα από composite fibre

7293HM - B0729308*

Υποδήματα δερμάτινα, υδατοαπωθητικά, με λαστικένια σόλα υψηλής απόδοσης VIBRAM®, με ενθέματα κατά της φθοράς στη πέτρα και ενισχυμένο κάλυμμα προστατευτικού βακτύλων από πολυουρεθάνη



217.80€
138.63€

ΔΙΑΘΕΣΙΜΑ
ΝΟΥΜΕΡΑ
από 39
εως 48

CE S3 HRO HI SRC

- Προστατευτικό βακτύλων Fibreglass
- Αντιβιολογική ενδιάμεση σόλα από composite fibre

7310 - B0731000*

Υποδήματα δερμάτινα, τύπου "ηλεκτροσυγκολλητή", με κόμπιωμα για γρήγορο άνοιγμα



94.24€
49.00€

ΔΙΑΘΕΣΙΜΑ
ΝΟΥΜΕΡΑ
από 38-39
45

CE S1P SRC

EN ISO 20345 2011



EN ISO 20345 2011



EN ISO 20345 2011



EN ISO 20345 2011



EN ISO 20345 2011

**7314AF - B0731402***

Υποδήματα σουέτ με νάιλον δικτυωτό και ενθέματα άνθρακα



129.28€
76.50€

ΔΙΑΘΕΣΙΜΑ
ΝΟΥΜΕΡΑ
από 35
εως 48

CE S1P SRC

- Composite προστατευτικό βακτύλων
- Αντιβιολογική ενδιάμεση σόλα από composite ύφασμα

7315AN - B0731505*

Υποδήματα σουέτ και μικροίνας, υδατοαπωθητικά, με ενθέματα άνθρακα



136.40€
88.66€

ΔΙΑΘΕΣΙΜΑ
ΝΟΥΜΕΡΑ
από 35
εως 48

CE S3 SRC

- Composite προστατευτικό βακτύλων
- Αντιβιολογική ενδιάμεση σόλα από composite ύφασμα

* προσθέστε το νούμερο υποδήματος της επιλογής σας

Υποδήματα εργασίας

7318AN - B0731805*

Μποτάκια σουέτ και μικροίνες, υδατοαπωθητικά, με ενθέματα από άνθρακα



Active



~~142.80€~~
91.14€

ΔΙΑΘΕΣΙΜΑ ΝΟΥΜΕΡΑ
από **35**
εως **48**

CE S3 SRC

- Composite προστατευτικό θακτύλων
- Αντιβιολογική ενδιδίμεση σόλα από composite ύφασμα

7340Y - B0734003*

Υποδήματα από δικτυωτό ύφασμα, υψηλής αναπνευσμότητας, με υψηλής συχνότητας ενθέματα PU και ενίσχυση προστατευτικού θακτύλων από σουέτ.



FIT PRO NET

~~194.88€~~
124.00€

ΔΙΑΘΕΣΙΜΑ ΝΟΥΜΕΡΑ
από **38**
εως **47**

Κλείσιμο FixLock ευκολότερα να βάζετε και να βγάζετε τα υποδήματα (συμπεριλαμβάνονται κλασικά κορδόνια)



CE SIP SRC

- Αλουμινένιο προστατευτικό θακτύλων
- Αντιβιολογική ενδιδίμεση σόλα από composite ύφασμα

7341N - B0734102*

Υποδήματα μικροσουέτ, αδιάβροχα, με υψηλής συχνότητας ενθέματα PU και ενίσχυση προστατευτικού θακτύλων από σουέτ.



FIT PRO

~~203.98€~~
130.20€

ΔΙΑΘΕΣΙΜΑ ΝΟΥΜΕΡΑ
από **38**
εως **47**

Κλείσιμο FixLock ευκολότερα να βάζετε και να βγάζετε τα υποδήματα (συμπεριλαμβάνονται κλασικά κορδόνια)



CE S3 SRC

- Αλουμινένιο προστατευτικό θακτύλων
- Αντιβιολογική ενδιδίμεση σόλα από composite ύφασμα

7361UB - B0736102*

Υποδήματα σουέτ, θιάτρητα, με ενθέματα καμβά, αναπνεύσιμα



Kyalami

~~132.88€~~
84.82€

ΔΙΑΘΕΣΙΜΑ ΝΟΥΜΕΡΑ
από **35**
εως **48**

CE SIP SRC

- Composite προστατευτικό θακτύλων
- Αντιβιολογική ενδιδίμεση σόλα από composite ύφασμα

7386 - B0738600*

Υποδήματα "jogging", δικτυωτό νάιλον με επιθέματα PU, ανατομικός πάτος EVA και λαστικένια σόλα



~~53.82€~~
37.00€

ΔΙΑΘΕΣΙΜΑ ΝΟΥΜΕΡΑ
από **38-37**
39

OUTDOOR SHOES

7340B - B0734002*

Υποδήματα από δικτυωτό ύφασμα, υψηλής αναπνευσμότητας, με υψηλής συχνότητας ενθέματα PU και ενίσχυση προστατευτικού θακτύλων από σουέτ.



FIT PRO NET

~~194.88€~~
124.00€

ΔΙΑΘΕΣΙΜΑ ΝΟΥΜΕΡΑ
από **38**
εως **47**

Κλείσιμο FixLock ευκολότερα να βάζετε και να βγάζετε τα υποδήματα (συμπεριλαμβάνονται κλασικά κορδόνια)



CE SIP SRC

- Αλουμινένιο προστατευτικό θακτύλων
- Αντιβιολογική ενδιδίμεση σόλα από composite ύφασμα

7340R - B0734004*

Υποδήματα από δικτυωτό ύφασμα, υψηλής αναπνευσμότητας, με πυκνά ενθέματα PU και ενίσχυση στην περιοχή του προστατευτικού θακτύλων από σουέτ.



FIT PRO NET

~~194.88€~~
124.00€

ΔΙΑΘΕΣΙΜΑ ΝΟΥΜΕΡΑ
από **38**
εως **47**

Κλείσιμο FixLock ευκολότερα να βάζετε και να βγάζετε τα υποδήματα (συμπεριλαμβάνονται κλασικά κορδόνια)



CE SIP SRC

- Αλουμινένιο προστατευτικό θακτύλων
- Αντιβιολογική ενδιδίμεση σόλα από composite fibre

7360UN - B0736003*

Υποδήματα σουέτ, αδιάβροχα



Pergusa

~~140.12€~~
89.16€

ΔΙΑΘΕΣΙΜΑ ΝΟΥΜΕΡΑ
από **35**
εως **48**

CE S3 SRC

- Composite προστατευτικό θακτύλων
- Αντιβιολογική ενδιδίμεση σόλα από composite ύφασμα

7368UN - B0736803*

Μποτάκια σουέτ, αδιάβροχα, μαλακό υφασμάτινο κολάρο με προστατευτικό μαξιλάρι στον αστράγαλο



Monaco

~~147.58€~~
93.74€

ΔΙΑΘΕΣΙΜΑ ΝΟΥΜΕΡΑ
από **35**
εως **48**

CE S3 SRC

- Composite προστατευτικό θακτύλων
- Αντιβιολογική ενδιδίμεση σόλα από composite ύφασμα

7387 - B0738700*

Υποδήματα "jogging", δικτυωτό νάιλον με επιθέματα PU, ανατομικός πάτος EVA και λαστικένια σόλα



~~58.42€~~
39.50€

ΔΙΑΘΕΣΙΜΑ ΝΟΥΜΕΡΑ
από **38**
εως **38**

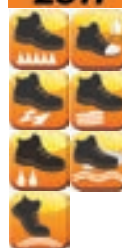

* προσθέστε το νούμερο υποδήματος της επιλογής σας

7505M - B0750502*

Παντελόνι πολύτσεπο παραλλαγής, 100% βαμβακερό βιαντόν, 280g/m²

~~138.20€~~
64.00€

ΔΙΑΘΕΣΙΜΑ
ΝΟΥΜΕΡΑ
από 48-50
58

XS	00	48
S	01	48
M	02	50
L	03	52
XL	04	54
XXL	05	58
XXXL	08	58



7510 - B0751000*

Παντελόνι πολύτσεπο, άμμου

~~54.58€~~
35.50€

ΔΙΑΘΕΣΙΜΑ ΝΟΥΜΕΡΑ

άμμου	μπλε	γκρι
από 48	B0751001 48	B0751002 48
εως 52	B0751001 50	



7511 - B0751100*

Βερμούδα πολύτσεπη, άμμου

~~42.18€~~
27.50€

ΔΙΑΘΕΣΙΜΑ ΝΟΥΜΕΡΑ

άμμου	μπλε	γκρι
από 48	B0751101 48	B0751102 48/50
εως 58	B0751101 52	B0751102 54



7512 - B0751200*

Παντελόνι T/C καμβός, τύπου πολύτσεπο, άμμου

~~58.28€~~
38.00€

ΔΙΑΘΕΣΙΜΑ ΝΟΥΜΕΡΑ

άμμου	μπλε	πράσινο
από 48	B0751201 48	B0751203 48
εως 50		



7513 - B0751300*

Βερμούδα T/C καμβός, τύπου πολύτσεπο, άμμου

~~45.88€~~
29.50€

ΔΙΑΘΕΣΙΜΑ ΝΟΥΜΕΡΑ

άμμου	μπλε	πράσινο
από 48	B0751301 48	B0751303 48
εως 58		



7520 - B0752000*

Φοβαρισμένο τζην τύπου 5-τσεπο, με μεγάλη πλαϊνή τσέπη, μπλε

~~73.18€~~
47.00€

ΔΙΑΘΕΣΙΜΑ
ΝΟΥΜΕΡΑ
από 48
εως 58



7521 - B0752100*

Τζην 5-τσεπο, μπλε

~~39.88€~~
26.00€

ΔΙΑΘΕΣΙΜΑ
ΝΟΥΜΕΡΑ
από 48
εως 50



7525 - B0752500*

Τζην εργασίας από προπλυμένο stretch, 88% βαμβακερό denim, 29% πολυέστερ, 3% stretch, 10 ounces

~~75.84€~~
48.38€

ΔΙΑΘΕΣΙΜΑ
ΝΟΥΜΕΡΑ
από 48
εως 58



7528 - B0752800*

Παντελόνι εργασίας από stretch denim βαμβάκι, προπλυμένο 88% denim βαμβάκι, 29% πολυέστερ, 3% ύφασμα stretch, 10 ounces

~~89.28€~~
57.28€

ΔΙΑΘΕΣΙΜΑ
ΝΟΥΜΕΡΑ
από 48
εως 58



Ενισχύσεις πολυέστερ 800D στις πίσω τσέπες και στο μπατζάκι. Στενή γραμμή

* προσθέστε το νούμερο ενδύματος της επιλογής σας ή επιλέξτε το 9ψήφιο κωδικό

7530 - B0753000*

Πουκάμισο τζην, μπλε

~~37.20€~~

23.60€

XS	00
S	01
M	02
L	03
XL	04
XXL	05
XXXL	06

ΔΙΑΘΕΣΙΜΑ
ΝΟΥΜΕΡΑ
από 02
εως 05



7535 - B0753500*

Χονθρό πουκάμισο τζην, μπλε

~~42.18€~~

27.50€

ΔΙΑΘΕΣΙΜΑ
ΝΟΥΜΕΡΑ
από 02
εως 04



7540 - B0754000*

Ελαφρύ πουκάμισο, άμμου

~~43.40€~~

28.00€

ΔΙΑΘΕΣΙΜΑ
ΝΟΥΜΕΡΑ
από 01
εως 03



7552 - B0755200*

Τεχνικό πόλο από Ho-Cooling, άμμου

~~39.88€~~

25.50€

ΔΙΑΘΕΣΙΜΑ ΝΟΥΜΕΡΑ	
άμμου	μπλε
από 01	B0755201 01
εως 02	



7554 - B0755400*

Τρίκουμπο πόλο, μακρομάνικο, άσπρο

~~34.72€~~

22.00€

ΔΙΑΘΕΣΙΜΑ
ΝΟΥΜΕΡΑ
από 02
εως 03



7585 - B0758500*

Χονθρό γιλέκο, τύπου πολύτσεπο, άμμου

~~49.92€~~

26.50€

ΔΙΑΘΕΣΙΜΑ ΝΟΥΜΕΡΑ		
άμμου	μπλε	γκρι
από 03	B0758501 01/04	B0758502 01
εως 04		B0758502 03/04



7588 - B0758800*

Γιλέκο T/C καμβάς, τύπου πολύτσεπο, άμμου

~~49.80€~~

32.50€

ΔΙΑΘΕΣΙΜΑ ΝΟΥΜΕΡΑ	
άμμου	μπλε
B0758800 01/04	
B0758801 01	



7575 - B0757500*

Γιλέκο ripstop νάιλον, αδιάβροχο, άμμου

~~59.52€~~

38.50€

ΔΙΑΘΕΣΙΜΑ ΝΟΥΜΕΡΑ	
άμμου	μπλε
B0757500 02-04	
B0757501 03-04	



7585 - B0758500*

Γιλέκο "Oxford", αδιάβροχο, άμμου/γκρι

~~64.48€~~

41.50€

ΔΙΑΘΕΣΙΜΑ ΝΟΥΜΕΡΑ	
άμμου/γκρι	άμμου/πορτοκαλί
B0758500 05	
B0758501 01/05	



7595 - B0759500*

Γιλέκο "Taslon", αδιάβροχο, άμμου

~~84.48€~~

41.50€

XS	00
S	01
M	02
L	03
XL	04
XXL	05
XXXL	06

ΔΙΑΘΕΣΙΜΑ
ΝΟΥΜΕΡΑ
από 01/03
05

**7620 - B076200101**

Τζάκετ fleece, γκρι

~~78.12€~~

51.00€

**7630 - B0763000***

Πουλόβερ fleece, άμμου

~~76.88€~~

49.50€

ΔΙΑΘΕΣΙΜΑ ΝΟΥΜΕΡΑ

άμμου	γκρι
από 01	B0763001 03-05
03-05	

**7683 - B0768300***Τζάκετ softshell, 94% πολυέστερ, 6% spandex, 290 g/m² με αφαιρούμενη κουκούλα και μανίκια, μαύρο/πορτοκαλί
Αδιάβροχο τριστρωματικό ύφασμα, με αδιάβροχη, αντανανμική, αναπνεύσιμη TPU μεμβράνη~~171.12€~~

111.23€

ΔΙΑΘΕΣΙΜΑ ΝΟΥΜΕΡΑ

από 01
εως 08**7690 - B0769000***

Ελαφρύ τζάκετ "πιλότου" από T/C, άμμου

~~78.12€~~

51.00€

ΔΙΑΘΕΣΙΜΑ ΝΟΥΜΕΡΑ

άμμου	γκρι
από 01-02	B0769001 01/03
04-05	

**7693 - B076930002**

Τζάκετ τζην, T/C καμβάς με φόρδα

~~88.84€~~

57.00€

**7740 - B0774000***

Τζάκετ Parka από καμβά, αδιάβροχο, άμμου

~~118.58€~~

76.00€

ΔΙΑΘΕΣΙΜΑ ΝΟΥΜΕΡΑ

άμμου
B0774000 01-02
B0774000 05
μπλε
B0774001 01
καφέ
B0774002 01-03
B0774002 05

**7770 - B0777000***

Τζάκετ "Taslon", με αφαιρούμενη φόδρα "Husky" (Τζάκετ Husky από πολυέστερ, καπιτονέ, 120 g), άμμου

~~128.88€~~

84.00€

ΔΙΑΘΕΣΙΜΑ ΝΟΥΜΕΡΑ

άμμου
B0777000 01-04
μαύρο
B0777001 01

**7780T - B0778001***

Τζάκετ τύπου πιλότου, τύπου πολυέστερο

~~132.88€~~

84.82€

ΔΙΑΘΕΣΙΜΑ ΝΟΥΜΕΡΑ

από 01
εως 08

* προσθέστε το νούμερο ενδύματος της επιλογής σας ή επιλέξτε το 9ψήφιο κωδικό

Ρούχα εργασίας

7801 - B0780100*

Βερμούδα εργασίας από T/C διαγώνιας πλέξης 210 g, ενθέματα Oxford, καπνού

~~35.99€~~
23.30€



XS	00
S	01
M	02
L	03
XL	04
XXL	05
XXXL	06
XXXXL	07

ΔΙΑΘΕΣΙΜΑ
ΝΟΥΜΕΡΑ
από 00
εως 01

7805 - B0780500*

Φόρμα εργασίας από T/C διαγώνιας πλέξης 210 g, ενθέματα Oxford, καπνού

~~78.99€~~
49.50€



ΔΙΑΘΕΣΙΜΑ
ΝΟΥΜΕΡΑ
από 00
εως 04

7809 - B0780900*

Τζάκετ εργασίας από T/C διαγώνιας πλέξης 210 g, ενθέματα Oxford, καπνού

~~64.48€~~
42.00€



ΔΙΑΘΕΣΙΜΑ
ΝΟΥΜΕΡΑ
από 00
εως 05

7811 - B0781100*

Παντελόνι εργασίας "trekking"

~~99.20€~~
62.62€

NEO



ΔΙΑΘΕΣΙΜΑ
ΝΟΥΜΕΡΑ
από 01
εως 05

7818G - B0781800*

Παντελόνι εργασίας, τύπου πολύτσεπο, από T/C καμβά 280 g/m², γκρι

~~99.90€~~
59.15€

Επιγονατίδες με τσέπη και ενίσχυση στο τελείωμα με πολυέστερ 800D, καθάλο που δεν σχίζεται και ελαστικό ένθεμα πίσω για πιο άνετες κινήσεις



ΔΙΑΘΕΣΙΜΑ ΝΟΥΜΕΡΑ

7818G γκρι	7818BL μπλε
από 00	B0781801 00
εως 08	B0781801 08

7830ST - B0783000*

Παντελόνι εργασίας stretch, T/C διαγωνιά, 250 g/m², γκρι

~~79.18€~~
46.50€

Στενή εφαρμογή, καθάλο που δεν σχίζεται και λάστιχα εφαρμογής στη μέση πλευρικά



ΔΙΑΘΕΣΙΜΑ
ΝΟΥΜΕΡΑ
από 00
εως 08

7833ST - B0783300*

Φόρμα εργασίας stretch, T/C διαγωνιά, 250 g/m², γκρι

~~88.84€~~
55.80€

ΔΙΑΘΕΣΙΜΑ
ΝΟΥΜΕΡΑ
από 00
εως 08



7835ST - B0783500*

Φόρμα εργασίας stretch, T/C διαγωνιά, 250 g/m², γκρι

~~129.90€~~
76.26€

ΔΙΑΘΕΣΙΜΑ
ΝΟΥΜΕΡΑ
από 00
εως 08



7840BL - B0784001*

Παντελόνι εργασίας, T/C διαγωνιά, 245 g/m², μπλε
Λάστιχο στη μέση στο πλάι

~~47.74€~~
30.38€

ΔΙΑΘΕΣΙΜΑ
ΝΟΥΜΕΡΑ
από 00
εως 07



7859 - B0785900*

Τζάκετ εργασίας από T/C διαγώνιας πλέξης 180 g, με επιθέματα από T/C που δεν σκίζεται, άμμου

~~59.82€~~**34.50€**

XS	00
S	01
M	02
L	03
XL	04
XXL	05
XXXL	06
XXXXL	07

ΔΙΑΘΕΣΙΜΑ
ΝΟΥΜΕΡΑ
από **01/03**
έως **05**

**7880E - B0788009***

Παντελόνι εργασίας, ελαφρύ, T/C διαγώνια, 180 g/m², με επιθέματα Oxford, γκρι

~~61.38€~~**39.06€**

Beta EASY

LIGHT

ΔΙΑΘΕΣΙΜΑ
ΝΟΥΜΕΡΑ
από **00**
έως **07**

**7881E - B0788109***

Βερμούδα εργασίας, ελαφριά, T/C διαγώνια, 180 g/m², με επιθέματα Oxford, γκρι

~~52.70€~~**37.50€**

Beta EASY

LIGHT

ΔΙΑΘΕΣΙΜΑ
ΝΟΥΜΕΡΑ
από **00**
έως **07**

**7883E - B0788309***

Φόρμα εργασίας, ελαφριά T/C διαγώνια, 180 g/m², με επιθέματα Oxford, γκρι

~~75.64€~~**48.36€**

Beta EASY

LIGHT

ΔΙΑΘΕΣΙΜΑ
ΝΟΥΜΕΡΑ
από **00**
έως **07**

**7885E - B0788509***

Φόρμα εργασίας, ελαφριά T/C διαγώνια, 180 g/m², με επιθέματα Oxford, γκρι

~~99.20€~~**63.24€**

Beta EASY

LIGHT

ΔΙΑΘΕΣΙΜΑ
ΝΟΥΜΕΡΑ
από **00**
έως **07**

**7887E - B0788709***

Γιλέκο εργασίας, τύπου πολύτσεπο, ελαφρύ, T/C διαγώνια, 180 g/m², με επιθέματα Oxford, γκρι

~~57.84€~~**36.21€**

Beta EASY

LIGHT

ΔΙΑΘΕΣΙΜΑ
ΝΟΥΜΕΡΑ
από **00**
έως **07**

**7889 - B0788900***

Τζάκετ εργασίας από T/C διαγώνιας πλέξης 180 g, με επιθέματα από T/C που δεν σκίζεται, γκρι

~~64.48€~~**41.50€**

ΔΙΑΘΕΣΙΜΑ
ΝΟΥΜΕΡΑ
από **01-02**
έως **05**

**7889E - B0788909***

Τζάκετ εργασίας, ελαφρύ, T/C διαγώνια, 180 g/m² με επιθέματα Oxford, γκρι

~~63.20€~~**43.40€**

ΔΙΑΘΕΣΙΜΑ
ΝΟΥΜΕΡΑ
από **00**
έως **07**



Beta EASY

7870E - B0787009*

Παντελόνι εργασίας, ελαφρύ, T/C διαγώνια 180 g/m², με ενθέματα Oxford, μπλε

~~61.38€~~**39.06€**

ΔΙΑΘΕΣΙΜΑ
ΝΟΥΜΕΡΑ
από **00**
έως **07**



Beta EASY

* προσθέστε το νούμερο ενδύματος της επιλογής σας ή επιλέξτε το θψηφιο κωδικό

Ρούχα εργασίας

7871E - B0787109*

Βερμούδα εργασίας, ελαφριά T/C βιαγωνάλ 180 g/m², μπλε

52.70€
37.50€

Beta EASY

LIGHT



7873E - B0787309*

Φόρμα εργασίας, ελαφριά T/C βιαγωνάλ 180 g/m², με επιθέματα Oxford, μπλε

75.84€
48.36€

Beta EASY

LIGHT



ΔΙΑΒΕΣΙΜΑ
ΝΟΥΜΕΡΑ
από 00
εως 07

XS	00
S	01
M	02
L	03
XL	04
XXL	05
XXXL	06
XXXXL	07

ΔΙΑΒΕΣΙΜΑ
ΝΟΥΜΕΡΑ
από 00
εως 07

7875E - B0787509*

Φόρμα εργασίας, ελαφριά T/C βιαγωνάλ 180 g/m², με επιθέματα Oxford, μπλε

99.20€
63.24€

Beta EASY

LIGHT



7877E - B0787709*

Γιλέκο εργασίας, τύπου πολύστερο, ελαφρύ T/C βιαγωνάλ 180 g/m², με επιθέματα Oxford, μπλε

57.84€
41.00€

Beta EASY

LIGHT



ΔΙΑΒΕΣΙΜΑ
ΝΟΥΜΕΡΑ
από 01
εως 07

7880SC - B0788000*

Παντελόνι εργασίας stretch, T/C καμβάς, 290 g/m², μαύρο

74.40€
47.49€

Στενή εφαρμογή, καβάλο που δεν σχίζεται και λάστιχα εφαρμογής στη μέση πλευρική

ΔΙΑΒΕΣΙΜΑ
ΝΟΥΜΕΡΑ
από 00
εως 08



7900E - B0790009*

Παντελόνι εργασίας, τύπου πολύστερο, από T/C καμβάς, 280 g/m², επιθέματα Oxford, γκρι

84.48€
41.16€

Beta EASY



ΔΙΑΒΕΣΙΜΑ
ΝΟΥΜΕΡΑ
από 00
εως 07

7901E - B0790109*

Βερμούδα εργασίας από T/C καμβάς, 280 g/m², γκρι

52.70€
38.00€

Beta EASY



7903E - B0790309*

Φόρμα εργασίας από T/C καμβάς, 280 g/m², επιθέματα Oxford, γκρι

82.48€
52.45€

Beta EASY



ΔΙΑΒΕΣΙΜΑ
ΝΟΥΜΕΡΑ
από 00
εως 07

7905E - B0790509*

Φόρμα εργασίας από T/C καμβάς, 280 g/m², επιθέματα Oxford, γκρι

106.84€
68.07€

Beta EASY



ΔΙΑΒΕΣΙΜΑ
ΝΟΥΜΕΡΑ
από 00
εως 07

7908 - B0790801*

Ελαφρύ φόρμα εργασίας από T/C διαγώνιας πλέξης 180 g, με επιθέματα από T/C που δεν σκίζεται, γκρι

~~85.72€~~**42.00€**

XS	00
S	01
M	02
L	03
XL	04
XXL	05
XXXL	06
XXXXL	07

ΔΙΑΘΕΣΙΜΑ
ΝΟΥΜΕΡΑ
από **00**
έως **03**

**7907E - B0790709***

Γιλέκο εργασίας, τύπου πολύστεπο, από T/C καμβά, 280 g/m², επιθέματα Oxford, γκρι

~~83.24€~~**40.04€**

ΔΙΑΘΕΣΙΜΑ
ΝΟΥΜΕΡΑ
από **00**
έως **07**

**7909 - B0790901***

Τζάκετ εργασίας από καμβά T/C 270 g, ενθέματα Oxford, γκρι

~~79.88€~~**46.00€**

ΔΙΑΘΕΣΙΜΑ
ΝΟΥΜΕΡΑ
από **00**
έως **01**

**7909E - B0790909***

Τζάκετ εργασίας από T/C καμβά, 280 g/m², επιθέματα Oxford, γκρι

~~74.40€~~**47.49€**

ΔΙΑΘΕΣΙΜΑ
ΝΟΥΜΕΡΑ
από **00**
έως **07**

**7930D - B0793000***

Παντελόνι εργασίας, 100% βαμβάκι, 280 g/m², μπλε

~~83.20€~~**38.00€**

ΔΙΑΘΕΣΙΜΑ
ΝΟΥΜΕΡΑ
από **04**
έως **08**

**7970 - B0797001***

Παντελόνι από PVC Tricot, αδιάβροχο, κίτρινο

~~24.80€~~**16.20€**

ΔΙΑΘΕΣΙΜΑ ΝΟΥΜΕΡΑ

κίτρινο	πράσινο
B0797001 01-03	B0797002 01-03

**7979 - B0797901***

Τζάκετ από PVC Tricot, αδιάβροχο, κίτρινο

~~49.82€~~**26.50€**

ΔΙΑΘΕΣΙΜΑ
ΝΟΥΜΕΡΑ

κίτρινο
B0797901 01-02
B0797901 05
πράσινο
B0797902 01-02

**7398U - B0739800***

Ανατομικά διαμορφωμένοι πάτοι από TPR GEL με μεγάλο μαξιλάρι, στήριξη καμάρας και μαξιλαράκι στη φτέρνα

~~15.50€~~**9.30€**

ΔΙΑΘΕΣΙΜΑ
ΝΟΥΜΕΡΑ

B073980058 38-40
B073980063 41-48

**7984G - B079840525**

Ζώνη εργασίας, 100% TPE, με επιχρωμιωμένη μεταλλική αγκράφα, ένα μέγεθος: 125 cm - μπορεί να κοντύνει, πλάτος: 35 mm, μαύρη

~~19.71€~~**12.64€**

* προσθέστε το νούμερο ενδύματος της επιλογής σας ή επιλέξτε το 9ψήφιο κωδικό



Το παρόν φυλλάδιο ισχύει μέχρι εξανλήσεως των αποθεμάτων.
Οι πλήρεις κατάλογοι της εταιρείας μας βρίσκονται διαθέσιμοι στο πλησιέστερο κατάστημα της περιοχής σας καθώς και στο www.lam.gr.

Η ηλεκτρονική μας σελίδα, η σελίδα στο Facebook καθώς και η σελίδα στο Instagram έχουν αποκλειστικά πληροφοριακό χαρακτήρα και δεν λειτουργούν σαν ηλεκτρονικά καταστήματα.
Η ΛΑΜ Α.Ε.Β.Ε. διαθέτει δίκτυο συνεργαζόμενων καταστημάτων σε όλη την χώρα για τις πωλήσεις των προϊόντων της. Η εταιρεία διατηρεί το δικαίωμα να ενημερώνει και να αναβαθμίζει τη σειρά των προϊόντων της χωρίς ειδοποίηση και δεν φέρει καμία ευθύνη για τυχόν τυπογραφικά λάθη.
Οι απεικονίσεις αποτελούν copyright της εταιρείας και απαγορεύεται κάθε είδους αναπαραγωγή με οποιαδήποτε μορφή ή μέσον, ολική ή μερική χωρίς άδεια.

ΚΩΔΙΚΟΣ : 000179

ΑΝΤΙΠΡΟΣΩΠΟΣ