



BOLETÍN DE LA PROPIEDAD INDUSTRIAL

AÑO 53

Caracas, martes 17 de Noviembre de 2009

Boletín Nº 508

Tomo I/VI

MINISTERIO DEL PODER POPULAR
PARA EL COMERCIO

MINISTRO DEL PODER POPULAR
PARA EL COMERCIO
EDUARDO SAMAN

DIRECTORA GENERAL DEL SERVICIO AUTÓNOMO
DE LA PROPIEDAD INTELECTUAL(SAPI)
ARLEN PIÑATE

REGISTRADORA DE LA PROPIEDAD INDUSTRIAL
MARGARITA VILATIMÓ RIVERO

SEDE: CUARTO PISO EDIFICIO NORTE
CENTRO SIMON BOLIVAR
CARACAS, VENEZUELA
TELEFONO: 481.64.78,481.42.15
484.29.07/FAX: 483-13-91

S.A.P.I. 1931
Hecho el Deposito de Ley
DEPOSITO LEGAL
ppo 1931030F188
ISSN: 0798-6068

INDICE

TOMO I

SECCIÓN: MARCAS

Avisos Oficiales/ PÁG. 2

Negadas de Marcas Comerciales,
Denominaciones Comerciales y Lemas
Comerciales..... PÁG. 15

TOMO II

SECCIÓN: MARCAS

Orden de Publicaciones en Prensa
Marcas Comerciales, Denominaciones
Comerciales y Lemas Comerciales
(Reingresos 2006 al 2009)
(Agosto - Septiembre- 2009)..... PÁG. 2

Devueltas de Forma
(Agosto-Septiembre-2009)..... PÁG. 67

TOMO III

SECCIÓN: MARCAS

Prioridad Extinguidas de los Boletines
(470 AL 494, 496 y 506)..... PÁG. 2

Caducas (Boletín 505)PÁG.33

Observadas(Boletín 506).....PÁG.49

Desistidas por Ley.....PÁG.53

Certificados de Registro
de Marcas y Otros Signos Distintivos.....PÁG.61

Certificados de Marcas, Nombres y Lemas
Comerciales Corregidos.....PÁG. 76

Registro de Cambio de Nombre/ PÁG. 78

Registro de Cesiones de Marcas/..... PÁG. 79

Registro de Licencias de Uso/..... PÁG. 86
Registro de Renovaciones de Marcas/..... PÁG. 88

TOMO IV

SECCIÓN: MARCAS

Marcas Comerciales Concedidas (Producto)..... PÁG. 2

Nombres Comerciales Concedidos..... PÁG. 37

Marcas Comerciales Concedidas (Servicios)..... PÁG. 43

Lemas Comerciales Concedidos..... PÁG. 67

TOMO V

SECCIÓN: PATENTES:

Solicitadas de Patente
(Invención)/..... PÁG. 2

Orden de Publicación en Prensa
Invenciones/..... PÁG. 49

Orden de Publicación en Prensa Dibujos
Industriales/..... PÁG. 74

Patente de Invención Devueltas
por Requisitos Administrativos PÁG. 75

Modelos Industriales Devueltas
por Requisitos Administrativos PÁG. 83

Dibujos Industriales Devueltas
por Requisitos Administrativos PÁG. 84

Registro de Cambios de Domicilio
de Patentes de Invención,
Modelos de Utilidad y Dibujos Industriales.... PÁG. 85

Registro de Cesiones de Patentes de Invención,
Modelos de Utilidad y Dibujos Industriales.... PÁG. 87

TOMO VI

SECCIÓN: PATENTES:

Resoluciones.....PÁG. 2

REPUBLICA BOLIVARIANA DE VENEZUELA-MINISTERIO DEL PODER POPULAR PARA EL COMERCIO-SERVICIO AUTÓNOMO DE LA PROPIEDAD INTELECTUAL- REGISTRO DE LA PROPIEDAD INDUSTRIAL.-

Caracas, 15 de abril de 2009

AVISO OFICIAL

Se le recuerda a los usuarios, interesados y al público en general que en consecuencia de la denuncia del acuerdo de integración subregional andino "acuerdo de Cartagena" por parte de la República Bolivariana de Venezuela en fecha 22 de abril de 2006, se restituirá la aplicación en su totalidad de la ley de Propiedad Industrial vigente en nuestro país.

Por lo que, se les agradece tomar las previsiones relativas a la aplicación íntegra del mencionado cuerpo legal y cumplir a cabalidad con lo establecido en la misma, siendo las normas vigentes y aplicables las siguientes: ley de Propiedad Industrial, Ley Orgánica de Procedimientos Administrativos, Ley Orgánica de simplificación de trámites administrativos, ley de timbre fiscal y ley de registro público y del notariado.

Publíquese,



ARLEN SIG PINATE PÉREZ
DIRECTORA GENERAL
SERVICIO AUTÓNOMO DE LA PROPIEDAD INTELECTUAL
Resolución No.020 de fecha 14/04/2009
Gaceta Oficial No.39.157 de fecha 14/04/2009

REPUBLICA BOLIVARIANA DE VENEZUELA-MINISTERIO DEL PODER POPULAR PARA EL COMERCIO-SERVICIO AUTÓNOMO DE LA PROPIEDAD INTELECTUAL- REGISTRO DE LA PROPIEDAD INDUSTRIAL.-

Caracas, 15 de abril de 2009

AVISO OFICIAL

Se hace del conocimiento de los tramitantes y público en general que a los fines de facilitar la carga de la base de datos del sistema de control de gestión de marcas y poder prestar un servicio más eficiente, agradecemos su colaboración en el sentido de identificar en el encabezamiento de cada escrito el asunto de que se trate, específicamente en aquellos que estén referidos a observaciones, nulidades, cancelaciones y recursos de reconsideración o jerárquicos.

Publíquese,



ARLEN SIG PINATE PÉREZ
DIRECTORA GENERAL
SERVICIO AUTÓNOMO DE LA PROPIEDAD INTELECTUAL
Resolución No.020 de fecha 14/04/2009
Gaceta Oficial No.39.157 de fecha 14/04/2009

REPUBLICA BOLIVARIANA DE VENEZUELA-MINISTERIO DEL PODER POPULAR PARA EL COMERCIO-SERVICIO AUTÓNOMO DE LA PROPIEDAD INTELECTUAL- REGISTRO DE LA PROPIEDAD INDUSTRIAL.-

Caracas, 15 de abril de 2009

AVISO OFICIAL

Se notifica a los tramitantes, interesados y público en general, que los pagos de derechos de registros de marcas, patentes de invención, modelos de utilidad y diseños industriales concedidas, realizados a través de depósito bancario; que deberán consignar dicho depósito para hacerlo valer como pago de tasas correspondientes a derechos de registro a que se refieren los artículos 65 y 83 de la ley de propiedad industrial, en las **taquillas respectivas de este servicio dentro del lapso de vigencia del boletín** donde haya sido notificada la conceción del derecho correspondiente.

Importante: en los casos de depósitos por medio de cheques cuya cuenta pertenece a plaza distinta a las cuentas indicadas por este servicio, deberá tomarse en cuenta que estos una vez depositados se hará efectivo en un lapso de 48 horas (dos días) mas tarde, por lo cual luego de transcurrido ese lapso es que se verifica el pago en nuestro archivos, de manera que, si **presentado el depósito** en las taquillas

respectivas de este servicio **aún es hábil el día en que se hace efectivo** dicho pago, cancelara el derecho de registro correspondiente, de lo contrario, si la planilla de deposito no es presentada en las taquillas de este servicio dentro del lapso legal o si presentado se hiciera efectivo fuera del lapso de vigencia del boletín, no servirá tal depósito para cancelar derechos de registro.

Publíquese,



ARLEN SIG PINATE PÉREZ
DIRECTORA GENERAL
SERVICIO AUTÓNOMO DE LA PROPIEDAD INTELECTUAL
Resolución No.020 de fecha 14/04/2009
Gaceta Oficial No.39.157 de fecha 14/04/2009

REPUBLICA BOLIVARIANA DE VENEZUELA-MINISTERIO DEL PODER POPULAR PARA EL COMERCIO-SERVICIO AUTÓNOMO DE LA PROPIEDAD INTELECTUAL-REGISTRO DE LA PROPIEDAD INDUSTRIAL.-

Caracas, 15 de abril de 2009

AVISO OFICIAL

Se hace del conocimiento de interesados y público en general que a partir de la publicación del boletín de la propiedad industrial n° 464, y dando estricto cumplimiento a lo establecido a la ley de propiedad industrial en concordancia con la ley de registro público (vigente en materias especiales de servicio autónomo de registro) que se entenderá abandonada toda tasa o pago de servicio al décimo 10º día hábil siguiente a la fecha de su depósito en cuenta, y que no fuese presentada en las taquillas respectivas de este servicio.

Publíquese,

ARLEN SIU PINATE PÉREZ
DIRECTORA GENERAL
SERVICIO AUTÓNOMO DE LA PROPIEDAD INTELECTUAL
 Resolución No.020 de fecha 14/04/2009
 Gaceta Oficial No.39.157 de fecha 14/04/2009

REPUBLICA BOLIVARIANA DE VENEZUELA-MINISTERIO DEL PODER POPULAR PARA EL COMERCIO-SERVICIO AUTÓNOMO DE LA PROPIEDAD INTELECTUAL-REGISTRO DE LA PROPIEDAD INDUSTRIAL.-

Caracas, 15 de abril de 2009

AVISO OFICIAL

Se le notifica a los tramitantes, interesados y público en general que en acatamiento a la sentencia no. 00056 de fecha 18 de enero de 2006, dictada por la Sala Político Administrativa del Tribunal Supremo de Justicia, se suspende el cobro de las tasas por: cambio de nombre o domicilio de marcas o patentes, fusiones de marcas o patentes y licencias de uso de marcas o patentes.

Publíquese,

ARLEN SIU PINATE PÉREZ
DIRECTORA GENERAL
SERVICIO AUTÓNOMO DE LA PROPIEDAD INTELECTUAL
 Resolución No.020 de fecha 14/04/2009
 Gaceta Oficial No.39.157 de fecha 14/04/2009

REPUBLICA BOLIVARIANA DE VENEZUELA-MINISTERIO DEL PODER POPULAR PARA EL COMERCIO-SERVICIO AUTÓNOMO DE LA PROPIEDAD INTELECTUAL- REGISTRO DE LA PROPIEDAD INDUSTRIAL.-

Caracas, 15 de abril de 2009

AVISO OFICIAL

Se le notifica a los tramitantes, interesados y público en general que al consignar ante las taquillas de este servicio las solicitudes de marcas, patentes, renovaciones, cesiones, fusiones, licencias de uso, cambios de nombre, cambios de domicilio, y escritos varios, los funcionarios le entregarán como recibo del documento presentado, solo una copia debidamente sellada y firmada, de acuerdo a lo establecido en el artículo 46 de la ley orgánica de procedimientos administrativos. los escritos de oposición deberán ser presentados en un original y dos copias, a fin de remitir una copia a la coordinación de información.

ATENTAMENTE,

ARLEN SIU PINATE PÉREZ
DIRECTORA GENERAL
SERVICIO AUTÓNOMO DE LA PROPIEDAD INTELECTUAL
 Resolución No.020 de fecha 14/04/2009
 Gaceta Oficial No.39.157 de fecha 14/04/2009

REPUBLICA BOLIVARIANA DE VENEZUELA-MINISTERIO DEL PODER POPULAR PARA EL COMERCIO-SERVICIO AUTÓNOMO DE LA PROPIEDAD INTELECTUAL- REGISTRO DE LA PROPIEDAD INDUSTRIAL.-

Caracas, 15 de abril de 2009

AVISO OFICIAL

Se notifica a los tramitantes e interesados que la atención al público (asesoramiento jurídico, entrega de copias certificadas, notas marginales, expedientes, revisión de Libros de Protocolos); en la Unidad de Renovaciones se efectuarán de lunes a viernes en el horario comprendido entre las 8:30 am y 12:00m.. Con el fin de garantizar un buen servicio y dar una respuesta oportuna y eficiente.

ARLEN SIU PINATE PÉREZ
DIRECTORA GENERAL
SERVICIO AUTÓNOMO DE LA PROPIEDAD INTELECTUAL
 Resolución No.020 de fecha 14/04/2009
 Gaceta Oficial No.39.157 de fecha 14/04/2009

REPUBLICA BOLIVARIANA DE VENEZUELA-MINISTERIO DEL PODER POPULAR PARA EL COMERCIO-SERVICIO AUTÓNOMO DE LA PROPIEDAD INTELECTUAL- REGISTRO DE LA PROPIEDAD INDUSTRIAL.-

Caracas, 15 de abril de 2009

AVISO OFICIAL

Se le notifica a los usuarios, interesados y público en general que los cambios de peticionario presentados a partir del Aviso Oficial de fecha 12 de septiembre de 2008, no serán procesados por el Registro de la Propiedad Industrial en virtud que dicha figura no se encuentra establecida en la Ley de la Propiedad Industrial venezolana vigente, por lo que se les agradece abstenerse de presentar los mismos.



ARLEN SUJINATE PÉREZ
DIRECTORA GENERAL
SERVICIO AUTÓNOMO DE LA PROPIEDAD INTELECTUAL
Resolución No.020 de fecha 14/04/2009
Gaceta Oficial No.39.157 de fecha 14/04/2009

REPUBLICA BOLIVARIANA DE VENEZUELA-MINISTERIO DEL PODER POPULAR PARA EL COMERCIO-SERVICIO AUTÓNOMO DE LA PROPIEDAD INTELECTUAL- REGISTRO DE LA PROPIEDAD INDUSTRIAL.-

Caracas, 04 de mayo de 2009

AVISO OFICIAL

Se hace del conocimiento de los tramitantes y público en general que:
Considerando que el artículo 71, ordinal 1º, literal "g" de la Ley de Propiedad Industrial reza:

Artículo 71: Todo el que pretenda obtener el registro de una marca, deberá llenar los siguientes requisitos:

1. Presentar la solicitud correspondiente y una copia simple de la misma, a la Oficina de Registro de la Propiedad Industrial, por sí o por medio de Agente de la Propiedad Industrial, en la cual se hará constar:

g) Que la marca solicitada no tiene semejanza con otra análoga ya registrada para distinguir artículos en la misma clase o en otra similar, de modo que pueda confundirse con ella y engañar al público.

En virtud de que dicho requisito se cumple a través de una búsqueda de antecedentes (fonéticos y/o gráficos) de marcas, realizado por el Servicio Autónomo de la Propiedad Intelectual (S.A.P.I.), este Servicio informa a los tramitantes y público en general que, a partir de la presente fecha, está búsqueda deberá ser consignada al momento de ingreso de la solicitud por la unidad de receptoría.

Publiquese,



ARLEN SUJINATE PÉREZ
DIRECTORA GENERAL
SERVICIO AUTÓNOMO DE LA PROPIEDAD INTELECTUAL
Resolución No.020 de fecha 14/04/2009
Gaceta Oficial No.39.157 de fecha 14/04/2009

REPUBLICA BOLIVARIANA DE VENEZUELA-MINISTERIO DEL PODER POPULAR PARA EL COMERCIO-SERVICIO AUTÓNOMO DE LA PROPIEDAD INTELECTUAL- REGISTRO DE LA PROPIEDAD INDUSTRIAL.-

Caracas, 20 de mayo de 2009.

AVISO OFICIAL

Se le notifica a los interesados y público en general, que el AVISO OFICIAL de fecha 15 de abril de 2009 relativo a los SERVICIOS de este Servicio Autónomo, publicado en el Boletín de la Propiedad Industrial No. 503 queda sin efecto a partir del presente AVISO OFICIAL, quedando vigente el AVISO OFICIAL de fecha 03 de marzo de 2009 publicado en el Boletín de la Propiedad Industrial No. 502 donde se ajustan tales SERVICIOS.

Publiquese,



ARLEN SUJINATE PÉREZ
DIRECTORA GENERAL
SERVICIO AUTÓNOMO DE LA PROPIEDAD INTELECTUAL
Resolución No.020 de fecha 14/04/2009
Gaceta Oficial No.39.157 de fecha 14/04/2009

REPUBLICA BOLIVARIANA DE VENEZUELA-MINISTERIO DEL PODER POPULAR PARA EL COMERCIO-SERVICIO AUTÓNOMO DE LA PROPIEDAD INTELECTUAL- REGISTRO DE LA PROPIEDAD INDUSTRIAL.-

Caracas, 20 de mayo de 2009.

AVISO OFICIAL

Se le notifica a los interesados y público en general, que el AVISO OFICIAL de fecha 15 de abril de 2009 relativo a las TASAS de este Servicio Autónomo, publicado en el Boletín de la Propiedad Industrial No. 503 queda sin efecto a partir del presente AVISO OFICIAL, quedando vigente el AVISO OFICIAL de fecha 27 de febrero de 2009 publicado en el Boletín de la Propiedad Industrial No. 502 donde se reajustan las TASAS de este Servicio Autónomo a la nueva Unidad Tributaria de CINCUENTA Y CINCO BOLÍVARES (Bs. 55,00) aumentada mediante providencia del SENIAT No. 2344 de fecha 26 de febrero de 2009 publicada en Gaceta Oficial de la República Bolivariana de Venezuela No. 39.127 de esa misma fecha.

Publiquese,



ARLEN SUJINATE PÉREZ
DIRECTORA GENERAL
SERVICIO AUTÓNOMO DE LA PROPIEDAD INTELECTUAL
Resolución No.020 de fecha 14/04/2009
Gaceta Oficial No.39.157 de fecha 14/04/2009

REPUBLICA BOLIVARIANA DE VENEZUELA- MINISTERIO DEL PODER POPULAR PARA EL COMERCIO- SERVICIO AUTÓNOMO DE PROPIEDAD INTELECTUAL-REGISTRO DE LA PROPIEDAD INDUSTRIAL-MINCOMERCIO-SAPI

Caracas, 03 de Junio de 2009

AVISO OFICIAL

Se le notifica a los tramitantes interesados y público en general, que las Búsquedas Fonéticas y de Elementos Figurativos, tendrá un tiempo de retiro de la Coordinación de Información de treinta (30) días continuos, de lo contrario deberá efectuarse una nueva solicitud.

Publiquese,

ARLEN SIU PINATE PÉREZ
DIRECTORA GENERAL
SERVICIO AUTÓNOMO DE LA PROPIEDAD INTELECTUAL
 Resolución No.020 de fecha 14/04/2009
 Gaceta Oficial No.39.157 de fecha 14/04/2009

REPUBLICA BOLIVARIANA DE VENEZUELA -MINISTERIO DEL PODER POPULAR PARA EL COMERCIO-SERVICIO AUTÓNOMO DE LA PROPIEDAD INTELECTUAL-REGISTRO DE LA PROPIEDAD INDUSTRIAL.-
 caracas, 08 de julio de 2009.

AVISO OFICIAL

Se le notifica a los tramitantes, interesados y público en general, que todos los días a partir de las 3:30 PM, sólo se recibirán cinco (05) solicitudes de cambios posteriores al registro de la marca por persona, con la finalidad de agilizar el proceso de recepción y mejorar el servicio.

ARLEN SIU PINATE
DIRECTORA GENERAL
SERVICIO AUTÓNOMO DE LA PROPIEDAD INTELECTUAL
 Resolución N° 020 DE FECHA 14-04-09
 Gaceta Oficial No.39.157 de fecha 14/04/2009

REPUBLICA BOLIVARIANA DE VENEZUELA-MINISTERIO DEL PODER POPULAR PARA EL COMERCIO-SERVICIO AUTÓNOMO DE LA PROPIEDAD INTELECTUAL- REGISTRO DE LA PROPIEDAD INDUSTRIAL.-MPPCO-SAPI.-

Caracas, 03 de junio de 2009.

AVISO OFICIAL

Se le notifica a los interesados, usuarios y público en general, que deberán ingresar las solicitudes de signos mixtos o gráficos, acompañadas de la copia rosada de la factura de nuestro servicio, donde conste el pago de la búsqueda gráfica en cuestión, ello debido a que las búsquedas gráficas tardan más que las búsquedas fonéticas en arrojar resultados, por lo complejo del procedimiento, y de esa manera se adelantaría el ingreso de la solicitud.

En tal sentido, en cuanto se haya procesado la búsqueda gráfica deberá retirarla del área de información y consignarla por receptoria con escrito identificando la correspondiente solicitud, a los efectos que sea debidamente archivada en su expediente

Publiquese,

ARLEN SIU PINATE PÉREZ
DIRECTORA GENERAL
SERVICIO AUTÓNOMO DE LA PROPIEDAD INTELECTUAL
 Resolución No.020 de fecha 14/04/2009
 Gaceta Oficial No.39.157 de fecha 14/04/2009

REPUBLICA BOLIVARIANA DE VENEZUELA-MINISTERIO DEL PODER POPULAR PARA EL COMERCIO-SERVICIO AUTÓNOMO DE LA PROPIEDAD INTELECTUAL-REGISTRO DE LA PROPIEDAD INDUSTRIAL.-

Caracas, 14 de Julio de 2009.

AVISO OFICIAL

Se notifica a los interesados y público en general que **NO SALDRÁ A LA VENTA**, las publicaciones de los Boletines de la Propiedad Industrial, en los siguientes formatos: CD y DISKETTE 3 ½, a partir de la emisión del Boletín No. 504.

Publiquese,

ARLEN SIU PINATE PÉREZ.
DIRECTORA GENERAL
SERVICIO AUTÓNOMO DE LA PROPIEDAD INTELECTUAL (SAPI)
 Resolución N° 020 DE FECHA 14-04-09
 Gaceta Oficial No.39.157 de fecha 14/04/2009

REPUBLICA BOLIVARIANA DE VENEZUELA-MINISTERIO DEL PODER POPULAR PARA EL COMERCIO-SERVICIO AUTÓNOMO DE LA PROPIEDAD INTELECTUAL- REGISTRO DE LA PROPIEDAD INDUSTRIAL.-

Caracas, 15 de abril de 2009

AVISO OFICIAL

Se notifica a los tramitantes, interesados y público en general, que ha sido modificado en cuanto al número de copias que lo integran, el formato fp-01 de solicitud de patente y en lo adelante estará conformado por un (1) original y dos (2) copias. igualmente se informa que los anexos que acompañan al formato antes mencionado, estarán conformados por un (1) original y una (1) copia.

Publíquese,



Margarita Ylatimo Rívero
Registradora de la Propiedad Industrial
Resolución No. 00178 del 14-06-2006
Gaceta Oficial No. 38.458 de fecha 14-06-2006

REPUBLICA BOLIVARIANA DE VENEZUELA-MINISTERIO DEL PODER POPULAR PARA EL COMERCIO-SERVICIO AUTÓNOMO DE LA PROPIEDAD INTELECTUAL- REGISTRO DE LA PROPIEDAD INDUSTRIAL.-

Caracas, 15 de abril de 2009

AVISO OFICIAL

Se notifica a los tramitantes e interesados que no puedan comparecer personalmente por ante este servicio autónomo con el fin de retirar el oficio de devolución de las solicitudes que no hayan cumplido con los requisitos mínimos exigidos por la normativa que rige la materia, que podrán retirarlos por intermedio de personas expresamente autorizadas para ello, debiendo acompañar a la precitada autorización copia fotostática de la cédula de identidad del interesado o del carnet de agente de la propiedad industrial, según sea el caso.

Publíquese,



Margarita Ylatimo Rívero
Registradora de la Propiedad Industrial
Resolución No. 00178 del 14-06-2006
Gaceta Oficial No. 38.458 de fecha 14-06-2006

REPUBLICA BOLIVARIANA DE VENEZUELA-MINISTERIO DEL PODER POPULAR PARA EL COMERCIO-SERVICIO AUTÓNOMO DE LA PROPIEDAD INTELECTUAL-REGISTRO DE LA PROPIEDAD INDUSTRIAL.-

Caracas, 15 de abril de 2009

AVISO OFICIAL

Se les recuerda a los interesados y público en general, que todas las solicitudes de Signos distintivos. **Patentes de Invención, Mejora, Modelo Industrial y Dibujo Industrial** deberán ser presentadas en el idioma castellano, el cual constituye, de conformidad con el artículo 09 de la Constitución Nacional, el artículo 13 del código civil venezolano, el idioma legal de la República Bolivariana de Venezuela.

Publíquese,



Margarita Ylatimo Rívero
Registradora de la Propiedad Industrial
Resolución No. 00178 del 14-06-2006
Gaceta Oficial No. 38.458 de fecha 14-06-2006

REPUBLICA BOLIVARIANA DE VENEZUELA-MINISTERIO DEL PODER POPULAR PARA EL COMERCIO-SERVICIO AUTÓNOMO DE LA PROPIEDAD INTELECTUAL-REGISTRO DE LA PROPIEDAD INDUSTRIAL.-

Caracas, 15 de abril de 2009

AVISO OFICIAL

Se les notifica a los solicitantes, tramitantes y público en general, que las solicitudes de **Patentes de Invención, Mejora, Modelo Industrial y Dibujo Industrial** deberán ser acompañadas de **dos (2)** memorias descriptivas, y deberan consignar una **(1)** en soporte digital.

Publíquese,



Margarita Ylatimo Rívero
Registradora de la Propiedad Industrial
Resolución No. 00178 del 14-06-2006
Gaceta Oficial No. 38.458 de fecha 14-06-2006

REPUBLICA BOLIVARIANA DE VENEZUELA-MINISTERIO DEL PODER POPULAR
PARA EL COMERCIO-SERVICIO AUTÓNOMO DE LA PROPIEDAD INTELECTUAL-
REGISTRO DE LA PROPIEDAD INDUSTRIAL.-

Caracas, 15 de abril de 2009

AVISO OFICIAL

Se recuerda a los interesados y al público en general, que inmediatamente después de acreditar en las taquillas respectivas de este servicio el pago de los derechos de concesión de registro, deberán presentar copia del recibo de pago en la taquilla de receptoría, a fin de poder continuar con el procedimiento administrativo y agilizar los trámites administrativos de carga en nuestros sistemas lo que permitirá un mejor y más rápido servicio.

Publíquese,



Margarita Vilatimo Rívero
Registradora de la Propiedad Industrial
Resolución No. 00178 del 14-06-2006
Gaceta Oficial No. 38.458 de fecha 14-06-2006

REPUBLICA BOLIVARIANA DE VENEZUELA-MINISTERIO DEL PODER POPULAR
PARA EL COMERCIO-SERVICIO AUTÓNOMO DE LA PROPIEDAD INTELECTUAL-
REGISTRO DE LA PROPIEDAD INDUSTRIAL.-

Caracas, 15 de abril de 2009

AVISO OFICIAL

Se le notifica a los tramitantes, interesados y público en general que ha sido modificado en cuanto al número de copias que lo integran, el formato de la planilla fm-02 para solicitudes de marcas y en lo adelante estará conformado por un (1) original y dos (2) copias, igualmente se informa que los anexos que acompañan al formato antes u mencionado, estarán conformados por un (1) original y dos (2) copias.

Publíquese,



Margarita Vilatimo Rívero
Registradora de la Propiedad Industrial
Resolución No. 00178 del 14-06-2006
Gaceta Oficial No. 38.458 de fecha 14-06-2006

REPUBLICA BOLIVARIANA DE VENEZUELA-MINISTERIO DEL PODER POPULAR
PARA EL COMERCIO-SERVICIO AUTÓNOMO DE LA PROPIEDAD INTELECTUAL-
REGISTRO DE LA PROPIEDAD INDUSTRIAL.-

Caracas, 15 de abril de 2009

AVISO OFICIAL

Se notifica a los tramitantes, interesados y público en general, que a partir de la entrada en vigencia del **boletín 466**, en las disposiciones administrativas (resoluciones de oposiciones y resoluciones de recursos de reconsideración a disposiciones administrativas), en las cuales se conceda el registro de una solicitud; se ordenará la **continuación del trámite administrativo**, a los fines de notificar formalmente la concesión de solicitudes cuya decisión se encuentre definitivamente firme, se publicarán en el listado próximo de concedidas en el boletín respectivo.

Quedan exceptuadas las concesiones que se hicieren a través de una disposición administrativa que resuelva un recurso contra una resolución que niega de oficio una solicitud de registro, entiéndase que la declaratoria con lugar de dicho recurso concedera en el mismo acto la solicitud de registro, de manera que el interesado, sólo en estos casos, deberá cancelar los derechos finales de registro dentro de los treinta (30) días hábiles siguientes a la publicación de la resolución que contiene la disposición administrativa que resuelve el recurso.

Publíquese,



Margarita Vilatimo Rívero
Registradora de la Propiedad Industrial
Resolución No. 00178 del 14-06-2006
Gaceta Oficial No. 38.458 de fecha 14-06-2006

REPUBLICA BOLIVARIANA DE VENEZUELA-MINISTERIO DEL PODER POPULAR
PARA EL COMERCIO-SERVICIO AUTÓNOMO DE LA PROPIEDAD INTELECTUAL-
REGISTRO DE LA PROPIEDAD INDUSTRIAL.-

Caracas, 15 de abril de 2009

AVISO OFICIAL

Se notifica a los tramitantes, interesados y público en general que solo serán recibidas y debidamente selladas al consignar por ante las taquillas de este servicio solicitudes de marcas, patentes, renovaciones, cesiones, fusiones, cambios de nombre, cambios de domicilio y todo tipo de escritos, el funcionario esta en el deber de entregarle su respectiva copia y usted (s) esperar y recibir la misma en ese momento, por cuanto el servicio no se hace responsable de solicitudes o escritos que no sean debidamente recibidos, sellados y desglosados en el momento de su presentación.

Atentamente,



Margarita Vilatimo Rívero
Registradora de la Propiedad Industrial
Resolución No. 00178 del 14-06-2006
Gaceta Oficial No. 38.458 de fecha 14-06-2006

REPUBLICA BOLIVARIANA DE VENEZUELA-MINISTERIO DEL PODER POPULAR
PARA EL COMERCIO-SERVICIO AUTÓNOMO DE LA PROPIEDAD INTELECTUAL-
REGISTRO DE LA PROPIEDAD INDUSTRIAL.-

Caracas, 15 de abril de 2009

AVISO OFICIAL

Se notifica a los tramitantes, interesados y público en general, que a partir de la fecha arriba indicada **las planillas de cancelación de las anualidades de solicitudes de patente, en trámite o de patentes registradas**, deberán ser retiradas previa su cancelación en el área de almacén, y las mismas deberán ser llenadas por los interesados con los datos correspondientes a la cancelación de la anualidad, antes de su presentación por taquilla.

Publíquese,



Margarita Vilatimo Rívero
Registradora de la Propiedad Industrial
Resolución No. 00178 del 14-06-2006
Gaceta Oficial No. 38.458 de fecha 14-06-2006

REPUBLICA BOLIVARIANA DE VENEZUELA-MINISTERIO DEL PODER POPULAR
PARA EL COMERCIO-SERVICIO AUTÓNOMO DE LA PROPIEDAD INTELECTUAL-
REGISTRO DE LA PROPIEDAD INDUSTRIAL.-

Caracas, 15 de abril de 2009

AVISO OFICIAL

Se le notifica a los tramitantes, interesados y público en general, que las **solicitudes de copias simples, copias certificadas y estados administrativos, relacionados con patentes de invención, mejora, modelo industrial y dibujo industrial** serán recibidas por la taquilla de escritos en receptoría y entregadas luego de 5 días hábiles por información; así mismo se informa que las solicitudes para revisión de expedientes serán recibidas en el área de chequeo de expedientes donde luego de 5 días hábiles se encontrarán disponibles para su revisión; finalmente las búsquedas del estado de la técnica se recibirán por información y se entregarán a los 5 días hábiles en esta misma área.

Publíquese,



Margarita Vilatimo Rívero
Registradora de la Propiedad Industrial
Resolución No. 00178 del 14-06-2006
Gaceta Oficial No. 38.458 de fecha 14-06-2006

REPUBLICA BOLIVARIANA DE VENEZUELA-MINISTERIO DEL PODER POPULAR
PARA EL COMERCIO-SERVICIO AUTÓNOMO DE LA PROPIEDAD INTELECTUAL-
REGISTRO DE LA PROPIEDAD INDUSTRIAL.-

Caracas, 15 de abril de 2009

AVISO OFICIAL

Se le notifica a los usuarios, interesados y público en general que para dar cumplimiento a lo establecido en el artículo 76 de la Ley de Propiedad Industrial, mediante el cual se ordena la publicación en prensa de la solicitud de marca se debe cumplir con lo siguiente:

1) En el Boletín de la Propiedad Industrial se publicará un listado de las solicitudes de marcas que hayan cumplido con los requisitos de presentación establecidos en el artículo 71 de la Ley de Propiedad Industrial, ordenando su publicación en los diarios de circulación nacional VEA o ULTIMAS NOTICIAS.

2) La mencionada publicación deberá contener: (según ejemplo)

- a) Identificación de la Institución.
- b) Fecha de publicación.
- c) Fundamento jurídico.
- d) Número de la solicitud.
- e) Domicilio.
- f) Nombre de la persona natural o jurídica que solicita la marca.
- g) Nombre de marca, denominación comercial o lema comercial, con su respectivo diseño en caso ser gráfica o complejas.
- h) Número de la clase nacional.
- i) Distingue de los productos o servicios que solicita.
- j) Registradora de la Propiedad Industrial.

Ejemplo:

REPUBLICA BOLIVARIANA DE VENEZUELA-MINISTERIO DEL PODER POPULAR
PARA EL COMERCIO-SERVICIO AUTÓNOMO DE LA PROPIEDAD INTELECTUAL-
REGISTRO DE LA PROPIEDAD INDUSTRIAL.-

Caracas, xxxxxxxx

De conformidad con el artículo 76 de la Ley de Propiedad Industrial, se ordena la publicación de la (marca comercial o lema comercial o denominación comercial) siguiente:

Inscripción No: xxxxxxxxxx

Solicitada por: xxxxxxxxxx

Domicilio: xxxxxxxx

(En este espacio debe estamparse el facsímil de la marca denominativa, gráfica o compleja)

Clase Nacional :xxxxxxx

Para distinguir: xxxxxxxx

Registradora de la Propiedad Industrial

3) El interesado dentro de un lapso perentorio de dos (2) meses, contados a partir de la fecha de vigencia del Boletín de la Propiedad Industrial, donde se ordena la publicación en prensa, deberá consignar mediante un escrito la mencionada publicación en la taquilla N° 3 de la unidad de receptoría, de conformidad con lo establecido en el artículo 76 de la Ley de la Propiedad Industrial en concordancia con el artículo 64 de la Ley Orgánica de Procedimientos Administrativos.

4) La publicación en prensa debe hacerse siguiendo las pautas indicadas en el punto N° 2 (ejemplo) del presente Aviso Oficial, en caso de no consignar la publicación de la solicitud en prensa ante este Registro, se declarará perimida la solicitud de acuerdo a lo establecido en el artículo 64 de la Ley Orgánica de Procedimientos Administrativos.

Publíquese.



REPUBLICA BOLIVARIANA DE VENEZUELA-MINISTERIO DEL PODER POPULAR PARA EL COMERCIO-SERVICIO AUTÓNOMO DE LA PROPIEDAD INTELECTUAL-REGISTRO DE LA PROPIEDAD INDUSTRIAL.-

Caracas, 15 de abril de 2009

AVISO OFICIAL

Se le notifica a los usuarios, interesados y público en general que para dar cumplimiento a lo establecido en el artículo 60 de la ley de Propiedad Industrial, mediante el cual se ordena la publicación en prensa de la solicitud de patentes de invención, mejoras, dibujo industrial se debe cumplir con lo siguiente:

1) En el boletín de la Propiedad Industrial se publicará un listado de las solicitudes de patentes que hayan cumplido con los requisitos de presentación establecidos en el artículo 59 de la ley de propiedad industrial, ordenando su publicación en los diarios de circulación nacional VEA o ULTIMAS NOTICIAS, tres veces durante treinta días, con intervalos de diez días entre una y otra publicación.

2) Las mencionadas publicaciones deberán contener: (según ejemplo)

- a) Identificación de la Institución.
- b) Fecha de publicación.
- c) Fundamento jurídico.
- d) Número de la solicitud.
- e) Fecha de presentación.
- f) Solicitante.
- g) Nombre del inventor (es).
- h) Título.
- i) Resumen.
- j) Imagen (si aplica)
- k) Registradora de la propiedad industrial.

Ejemplo:

REPUBLICA BOLIVARIANA DE VENEZUELA-MINISTERIO DEL PODER POPULAR PARA EL COMERCIO-SERVICIO AUTÓNOMO DE LA PROPIEDAD INTELECTUAL-REGISTRO DE LA PROPIEDAD INDUSTRIAL.-

De conformidad con el artículo 60 de la Ley de Propiedad Industrial, se ordena la publicación de la solicitud de (patente de invención, mejora, dibujo industrial) siguiente:

Número de solicitud
fecha de presentación
 Solicitante
 Inventor (es)
 Título
 Resumen

Registradora de la Propiedad Industrial

3) El interesado dentro de un lapso perentorio de dos (2) meses, contados a partir de la fecha de vigencia del boletín de la propiedad Industrial, donde se ordena la publicación en prensa, deberá consignar mediante un escrito las mencionadas publicaciones en la taquilla N° 3 de la unidad de receptoría, de conformidad con lo establecido en el artículo 60 de la Ley de la Propiedad

Industrial en concordancia con el artículo 64 de la Ley Orgánica de procedimientos Administrativos.

4) Las publicaciones en prensa deben hacerse siguiendo las pautas indicadas en el punto N° 2 del presente Aviso Oficial (ejemplo), en caso de no consignar las publicaciones de la solicitud en prensa ante este registro, se declarará perimida la solicitud de acuerdo a lo establecido en el artículo 64 de la Ley Orgánica de Procedimientos Administrativos.

Publíquese,



Margarita Vilatimo Rivero
 Registradora de la Propiedad Industrial
 Resolución No. 00178 del 14-06-2006
 Gaceta Oficial No. 38.458 de fecha 14-06-2006

**REPUBLICA BOLIVARIANA DE VENEZUELA-MINISTERIO DEL PODER POPULAR
 PARA EL COMERCIO-SERVICIO AUTÓNOMO DE LA PROPIEDAD INTELECTUAL-
 REGISTRO DE LA PROPIEDAD INDUSTRIAL.-**

Caracas, 15 de abril de 2009

AVISO OFICIAL

Se le notifica a los tramitantes, interesados y público en general que de conformidad con el artículo 59 segundo literal "e" de la ley de propiedad industrial, que al presentar la solicitud para obtener una patente deben consignar la tasa por concepto de solicitud de b. f. cinco bolívares fuertes con cincuenta exactos (bs. 5,50) y once bolívares fuertes exactos (bs. 11,00) para el pago de la primera anualidad de patentes, lo que hace un total de diez y seis bolívares fuertes con cincuenta exactos (16,50).

Publíquese,



Margarita Vilatimo Rivero
 Registradora de la Propiedad Industrial
 Resolución No. 00178 del 14-06-2006
 Gaceta Oficial No. 38.458 de fecha 14-06-2006

**REPUBLICA BOLIVARIANA DE VENEZUELA-MINISTERIO DEL PODER POPULAR
 PARA EL COMERCIO-SERVICIO AUTÓNOMO DE LA PROPIEDAD INTELECTUAL-
 REGISTRO DE LA PROPIEDAD INDUSTRIAL.-**

Caracas, 15 de abril de 2009

AVISO OFICIAL

Se le notifica a los interesados y público en general, que las ordenes de publicaciones en prensa de solicitudes de Patentes de Invención, Mejoras, Modelos Industriales y Dibujos Industriales **publicadas en el Boletín de la Propiedad Industrial 498**, serán recibidas aún cuando en éstas no exista cumplimiento estricto con los lapsos establecidos de Ley para publicación, siempre y cuando la consignación haya sido realizada dentro de los dos (2) meses perentorios; a los fines de subsanar confusiones generadas por Aviso Oficial errado que circuló desde el área de información y darle continuidad al trámite administrativo.

Publíquese,



Margarita Vilatimo Rivero
 Registradora de la Propiedad Industrial
 Resolución No. 00178 del 14-06-2006
 Gaceta Oficial No. 38.458 de fecha 14-06-2006

**REPUBLICA BOLIVARIANA DE VENEZUELA-MINISTERIO DEL PODER POPULAR
PARA EL COMERCIO-SERVICIO AUTÓNOMO DE LA PROPIEDAD INTELECTUAL-
REGISTRO DE LA PROPIEDAD INDUSTRIAL.-**

Caracas, 15 de abril de 2009

AVISO OFICIAL

Se le notifica a los interesados y al público en general que dando cumplimiento a lo contemplado en el artículo 52 de la Ley de Propiedad Industrial, a continuación se señalan los Requisitos para ser Agentes de la Propiedad Industrial:

- 1.-Ser Abogado o Economista.
- 2.-Copia de la Cedula de Identidad.
- 3.-Presentar Título Universitario en Fondo Negro (en Papel Fotografico).
- 4.-En el caso de ser Abogados, presentar la copia del carnet Inpreabogado y carnet Colegio de Abogados.
- 5.-Dos fotos recientes en tamaño carnet.
- 6.-Cancelar la tasa de presentación equivalente a 156,00 BF, con depósito en efectivo en cualquiera de las Cuentas Corrientes del SAPI:

Banco del Tesoro 0163-0204-08-2043000-385
Banco Industrial 0003-0081-17-0001074327
Banfoandes 0007-0068-18-0000000121

7.-Consiguar todos los requisitos a través de un escrito, donde se indiquen todos sus datos personales y motivo de la solicitud, en la taquilla 3 de la Unidad de Receptoría de este Servicio Autónomo.

Publiquese,

Margarita Vilatimo Rivero
Registradora de la Propiedad Industrial
Resolución No. 00178 del 14-06-2006
Gaceta Oficial No. 38.458 de fecha 14-06-2006

**REPUBLICA BOLIVARIANA DE VENEZUELA-MINISTERIO DEL PODER POPULAR PARA EL COMERCIO-SERVICIO AUTÓNOMO DE LA PROPIEDAD INTELECTUAL-
REGISTRO DE LA PROPIEDAD INDUSTRIAL.-**

Caracas, 08 de mayo de 2009.

AVISO OFICIAL

Se le notifica a los interesados y público en general, que aquellos documentos que ingresen a este servicio mediante correo certificado, de acuerdo a lo establecido en el artículo 43 de la Ley Orgánica de Procedimientos Administrativos, deben ser consignados por el personal del correo directamente ante el Supervisor del área de Receptoría, quien en presencia de este abra el sobre y hará la remisión a la taquilla que corresponda de acuerdo al tipo de documentación.

Publiquese,

Margarita Vilatimo Rivero
Registradora de la Propiedad Industrial
Resolución No. 00178 del 14-06-2006
Gaceta Oficial No. 38.458 de fecha 14-06-2006

**REPUBLICA BOLIVARIANA DE VENEZUELA-MINISTERIO DEL PODER POPULAR
PARA EL COMERCIO-SERVICIO AUTÓNOMO DE LA PROPIEDAD INTELECTUAL-
REGISTRO DE LA PROPIEDAD INDUSTRIAL.-**

Caracas, 11 de Mayo de 2009

AVISO OFICIAL

Se les notifica a los usuarios interesados y público general, que la entrega de las Búsquedas Fonéticas y de Elementos Figurativos, se efectuarán en la Coordinación de Información.

Publiquese,

Margarita Vilatimo Rivero
Registradora de la Propiedad Industrial
Resolución No. 00178 del 14-06-2006
Gaceta Oficial No. 38.458 de fecha 14-06-2006

REPÚBLICA BOLIVARIANA DE VENEZUELA- MINISTERIO DEL PODER POPULAR PARA EL COMERCIO- SERVICIO AUTÓNOMO DE PROPIEDAD INTELECTUAL- REGISTRO DE LA PROPIEDAD INDUSTRIAL-MPPC-SAPI.-

Caracas, 03 de Junio de 2009

AVISO OFICIAL

Se le notifica a los usuarios y al público en general, que las publicaciones en prensa tanto de las solicitudes de Marcas y otros Signos Distintivos, así como las solicitudes de Patentes de Invención, Mejoras y Dibujos Industriales, el encabezado deberá hacerse con el nuevo nombre del Ministerio, como sigue:

"REPÚBLICA BOLIVARIANA DE VENEZUELA- MINISTERIO DEL PODER POPULAR PARA EL COMERCIO- SERVICIO AUTÓNOMO DE PROPIEDAD INTELECTUAL -MPPC-SAPI"-

Así mismo, al final de tales publicaciones en prensa no se deberá colocar en nombre de la funcionaria, si no que deberá decir solamente:

"REGISTRADORA DE LA PROPIEDAD INDUSTRIAL"

Publíquese,



REPUBLICA BOLIVARIANA DE VENEZUELA-MINISTERIO DEL PODER POPULAR PARA EL COMERCIO-SERVICIO AUTÓNOMO DE LA PROPIEDAD INTELECTUAL- REGISTRO DE LA PROPIEDAD INDUSTRIAL.-

Caracas, 07 de octubre de 2009

AVISO OFICIAL

A fin de facilitar el proceso de reclasificación de las solicitudes en trámite, se presenta a continuación una tabla contentiva de la clasificación nacional.

LEY DE LA PROPIEDAD INDUSTRIAL. CLASIFICACION NACIONAL

ARTÍCULO 106: A LOS FINES DEL REGISTRO DE MARCA COMERCIALES, SE ESTABLECE

LA SIGUIENTE

CLASIFICACIÓN:

1. MATERIAS PRIMAS O PARCIALMENTE PREPARADAS;
2. RECEPTÁCULOS;
3. CUEROS Y PIELS PREPARADOS Y OTROS ARTÍCULOS DE CUERO MANUFACTURADOS QUE NO SEAN INDMENTARIAS;
4. SUSTANCIAS DE PULIMENTAR, LIMPIAR Y DETERGENTES, JABÓN COMÚN, VELAS, FÓSFOROS, ALMIDÓN, AZULILLO Y OTRAS PREPARACIONES PARA EL LAVADO;
5. APARATOS DE USO EN LA ARQUITECTURA Y LA CONSTRUCCIÓN;
6. SUSTANCIAS QUÍMICAS, PREPARACIONES FARMACÉUTICAS, PERFUMERÍA;
7. CORDELERÍA, SACOS Y ARTÍCULO ANÁLOGOS;
8. APARATOS DE AVIACIÓN;

9. EXPLOSIVOS, ARMAS DE FUEGO, PROYECTILES Y ARREOS MILITARES;
10. FERTILIZANTES Y ABONOS;
11. SUSTANCIAS TINTÓREAS;
12. MATERIALES DE ALBAÑILERÍA, ARTÍCULOS DE ORNAMENTACIÓN O DECORACIÓN DE EDIFICIOS, ASFALTO;
13. ARTÍCULOS DE FERRETERÍA Y TUBOS DE HIERRO;
14. METALES FUNDIDOS Y FORJADOS, ALAMBRE;
15. ACEITES Y GRASAS QUE NO SEAN PARA ALIMENTOS;
16. PINTURAS Y MATERIALES PARA PINTORES, EXCEPTO ACEITES Y PULITURAS;
17. PRODUCTOS DEL TABACO;
18. MAQUINARIAS Y ACCESORIOS PARA AGRICULTURA Y LECHERÍA;
19. VEHÍCULOS, EXCEPTO LOCOMOTORAS;
20. LINÓLEOS, HULES Y SIMILARES;
21. APARATOS, MÁQUINAS Y ACCESORIOS ELÉCTRICOS;
22. JUGUETES, ARTÍCULOS DE DEPORTE Y JUEGOS;
23. CUCHILLERÍA, MAQUINARIA Y ACCESORIOS QUE NO SEAN ELÉCTRICOS, HERRAMIENTAS;
24. ARTÍCULOS DE ÓPTICA, APARATOS FOTOGRÁFICOS Y ACCESORIOS;
25. CERRADURAS Y CAJAS DE SEGURIDAD;
26. ARTÍCULOS Y APARATOS DE MENSURA Y CIENTÍFICOS;
27. MÁQUINAS E INSTRUMENTOS PARA MEDIR EL TIEMPO;
28. ARTÍCULOS DE JOYERÍA, JOYAS Y METALES PRECIOSOS MANUFACTURADOS;
29. ESCOBAS, BROCHAS Y PLUMEROS;
30. ARTÍCULOS DE BARRO, LOZA Y PORCELANA;
31. FILTROS Y APARATOS DE REFRIGERACIÓN;
32. MUEBLES Y TAPICERÍA;
33. ARTÍCULOS DE VIDRIO Y CRISTAL;
34. APARATOS DE CALEFACCIÓN, VENTILACIÓN E ILUMINACIÓN QUE NO SEAN ELÉCTRICOS;
35. CORREAS INDUCTORAS, MANGUERAS, ESTOPAS, LLANTAS NO METÁLICAS Y ARTÍCULO HECHOS DE CAUCHO;
36. INSTRUMENTOS MUSICALES Y SUS ACCESORIOS;
37. PAPEL (EXCEPTO DE TAPICERÍA), ARTÍCULOS DE ESCRITORIO Y LIBROS EN BLANCO;
38. LIBROS Y PUBLICACIONES DE TODO GÉNERO;
39. ARTÍCULOS DE VESTIR, SOMBREROS Y CALZADO;
40. BOTONES, QUINCALLERÍA, ARTÍCULOS DE PROPAGANDA COMERCIAL QUE NO SEAN PUBLICACIONES;
41. BASTONES, PARAGUAS Y SOMBRILLAS;
42. TELAS EN PIEZAS, TEJIDOS, PASAMANERÍA Y BORDADOS;
43. HILOS, HILAZAS Y OVILLOS Y MADEJAS;
44. INSTRUMENTOS Y ÚTILES PARA MÉDICOS Y DENTISTAS;
45. AGUAS MINERALES Y GASEOSAS, NATURALES Y ARTIFICIALES;
46. ALIMENTOS E INGREDIENTES ALIMENTICIOS;
47. VINOS, EXCEPTUANDO LOS MEDICINALES;
48. BEBIDAS DE MALTA Y CERVEZA;
49. LICORES ALCOHÓLICOS
50. MERCANCÍAS NO CLASIFICADAS Y DENOMINACIONES COMERCIALES.

Publíquese,



REPUBLICA BOLIVARIANA DE VENEZUELA-MINISTERIO DEL PODER POPULAR PARA EL COMERCIO-SERVICIO AUTONOMO DE LA PROPIEDAD INTELECTUAL-REGISTRO DE LA PROPIEDAD INDUSTRIAL.-

Caracas, 20 de Octubre de 2009.

AVISO OFICIAL

Se le notifica a los usuarios, interesados y público en general, que la presentación ante las taquillas de este Servicio Autónomo de la Propiedad Intelectual, de la publicación en prensa deberá cumplir con la formalidad de consignar la hoja completa en original por cada solicitud, cumpliendo con lo establecido en el artículo 76 de la Ley de la Propiedad Industrial y el contenido de Aviso Oficial que ordena la Publicación.

Publíquese,



Margarita Vilatimo Rivero
 Registradora de la Propiedad Industrial
 Resolución No. 00178 del 14-06-2006
 Gaceta Oficial No. 38.458 de fecha 14-06-2006

REPUBLICA BOLIVARIANA DE VENEZUELA-MINISTERIO DEL PODER POPULAR PARA EL COMERCIO-SERVICIO AUTONOMO DE LA PROPIEDAD INTELECTUAL-REGISTRO DE LA PROPIEDAD INDUSTRIAL.-

Caracas, 20 de Octubre de 2009.

AVISO OFICIAL

Se le notifica a los usuarios, interesados y público en general que las solicitudes de búsquedas Fonéticas y Elementos Figurativos, realizadas ante este Servicio Autónomo deberán estar contenidas en las planillas correspondientes emanadas por este órgano competente, para tal fin.

Publíquese,



Margarita Vilatimo Rivero
 Registradora de la Propiedad Industrial
 Resolución No. 00178 del 14-06-2006
 Gaceta Oficial No. 38.458 de fecha 14-06-2006

REPUBLICA BOLIVARIANA DE VENEZUELA-MINISTERIO DEL PODER POPULAR PARA EL COMERCIO-SERVICIO AUTONOMO DE LA PROPIEDAD INTELECTUAL-REGISTRO DE LA PROPIEDAD INDUSTRIAL.-

Caracas, 28 de Octubre de 2009

AVISO OFICIAL

Se le notifica a los usuarios, interesados y público en general que ya se encuentra en venta el Boletín de la Propiedad Industrial N° 507. La entrada en vigencia de dicho Boletín comenzará a correr a partir del día jueves 29 de octubre de 2009, quedando los respectivos lapsos de la siguiente manera:

El lapso de quince (15) días para interponer recursos de reconsideración y recursos jerárquicos vence en fecha 18/11/2009.

El lapso de quince (15) días para contestar oposiciones comienza en fecha 18/11/2009 y vence en fecha 09/12/2009.

El lapso de treinta (30) días para cancelar los derechos de Registro de marcas comerciales, lemas comerciales y nombres comerciales concedidos, para contestar los oficios de devolución de requisitos mínimos, vence en fecha 09/12/2009.

El término de dos (02) meses perentorios establecidos en el artículo 64 de la Ley Orgánica de Procedimientos Administrativos, para hacer publicación en prensa de las solicitudes de marcas y otros signos distintivos, para hacer publicación en prensa de las solicitudes de las solicitudes de patentes de invención, mejoras y dibujos industriales y para consignar la publicación en prensa de las diferentes solicitudes ante la unidad de receptoría de este Servicio Autónomo, fueron calculados según lo contemplado en el artículo 42 tercer aparte Eiusdem, quedando de la siguiente manera:

VENCIMIENTO DE DOS (02) MESES: 29/12/2009.

Publíquese,



Margarita Vilatimo Rivero
 Registradora de la Propiedad Industrial
 Resolución No. 00178 del 14-06-2006
 Gaceta Oficial No. 38.458 de fecha 14-06-2006

REPÚBLICA BOLIVARIANA DE VENEZUELA.- MINISTERIO DEL PODER POPULAR
PARA EL COMERCIO.- DESPACHO DEL MINISTRO.- RESOLUCIÓN DM/N°

Caracas, 29 JUN. 2009

199° y 150°

EDUARDO SAMÁN, venezolano, mayor de edad, titular de la cédula de identidad N° V-6.431.696, Ministro del Poder Popular para el Comercio, designado mediante Decreto Presidencial N° 6.627 de fecha 03 de marzo de 2009, publicado en Gaceta Oficial de la República Bolivariana de Venezuela N° 39.130 de fecha 03 de marzo de 2009, en uso de la facultad prevista en los artículos 38 y el numeral 22 del artículo 77 del Decreto N° 6.217, con Rango, Valor y Fuerza de Ley Orgánica de la Administración Pública, publicada en la Gaceta Oficial de la República Bolivariana de Venezuela, Extraordinario N° 5.890 de fecha 31 de julio de 2008, y con lo dispuesto en el artículo 1 del Decreto N° 140 de fecha 17 de septiembre de 1969, publicado en la Gaceta Oficial de la República de Venezuela N° 29.025 de fecha 18 de septiembre de 1969, que contiene el Reglamento de Delegación de Firma del Ejecutivo Nacional, este Despacho.

RESUELVE:

Artículo 1.- Se delega en la ciudadana **ARLEN SIU PIÑATE PÉREZ**, titular de la cédula de identidad N° V-15.587.323 en su carácter de Directora General del Servicio Autónomo de la Propiedad Intelectual (SAPI), cuya designación está contenida en la Resolución N° 020 de fecha 14 de abril de 2009, publicada en Gaceta Oficial de la República Bolivariana de Venezuela N° 39.157 de fecha 14 de abril de 2009, la firma correspondiente a la legalización de las firmas de los funcionarios y funcionarias del Servicio Autónomo de la Propiedad Intelectual (SAPI), ente adscrito a este Ministerio.

Artículo 2.- De conformidad con lo establecido en el artículo 6 del Reglamento de Delegación de Firma de los Ministros del Ejecutivo Nacional, la funcionaria delegada deberá, rendir cuenta al ciudadano Ministro, de los actos y documentos firmados en virtud de esta delegación.

Artículo 3.- La presente Resolución entrará en vigencia a partir de su publicación en la Gaceta Oficial de la República Bolivariana de Venezuela.

Comuníquese, y publíquese,
Por el Ejecutivo Nacional

Eduardo Samán
EDUARDO SAMÁN

Ministro del Poder Popular para el Comercio



REPÚBLICA BOLIVARIANA DE VENEZUELA.- MINISTERIO DEL PODER POPULAR PARA
EL COMERCIO.- SERVICIO AUTÓNOMO DE LA PROPIEDAD INTELECTUAL.- REGISTRO DE
LA PROPIEDAD INDUSTRIAL.-

Caracas, 31 de agosto de 2009.

AVISO OFICIAL

Se le notifica a los usuarios, interesados y público en general que a partir de la presente fecha queda incorporada al cargo de Directora del Registro de la Propiedad Industrial su titular la ciudadana **MARGARITA VILATIMÓ RIVERO**, portadora de la Cédula de Identidad N° **12.062.891**, en virtud de haber finalizado su reposo médico, según lo establece Resolución DM/N° 091 de fecha 30 de junio de 2009.

Publíquese,



ARLEN SIU PIÑATE
DIRECTORA GENERAL
SERVICIO AUTÓNOMO DE LA PROPIEDAD INTELECTUAL (SAPI)
Resolución N° 020 DE FECHA 14-04-09
Gaceta Oficial No.39.157 de fecha 14/04/2009

Negadas De Marcas Comerciales Denominaciones Comerciales y Lemas Comerciales

REPUBLICA BOLIVARIANA DE VENEZUELA - MINISTERIO DEL PODER POPULAR
PARA EL COMERCIO - SERVICIO AUTÓNOMO DE LA PROPIEDAD INTELECTUAL -
REGISTRO DE LA PROPIEDAD INDUSTRIAL.-
Caracas, 06 de Noviembre de 2009

199° y 150°
Resolución N°: 1364

NEGADAS

Por cuanto las solicitudes de Registro de Marcas Comerciales que se especifican a continuación, se encuentran incursas en el artículo 27 de la Ley de Propiedad Industrial, que se refiere por interpretación en contrario, a la falta de novedad de las marcas comerciales; a las que no constituyan marca comercial por no estar incluidas en el precitado artículo; y en su último aparte a los lemas comerciales que deben ser negados cuando la marca o denominación comercial a la cual se aplica, ha quedado sin efecto definitivamente firme por cualquiera de las causas establecidas en la Ley, este Despacho Resuelve Negarlas de Oficio:

Solicitud	Clase	Nombre de la Marca	Nombre del Titular
2001-010230	47	LEMA SONORO	TELECOMUNICACIONES MOVILNET, C.A.
Tramitante: LIGIA MERCEDES SALAZAR PARRA			
Comentario: NEGAR POR CUANTO LA LEY DE PROPIEDAD INDUSTRIAL VIGENTE, NO CONTEMPLA EN SU PROTECCIÓN LOS LEMAS COMERCIALES SONOROS, ÚNICAMENTE PUEDEN CONSISTIR EN PALABRA, FRASE O LEYENDA, TAL COMO SE ESTABLECE EN EL ARTICULO 27			
2005-007314	5	(GRAFICO DE CAJA DESPLEGADA)	C.A. PRODUCTOS RONAVA
Tramitante: HERNANDEZ DORTA SANDRA I.			
Comentario: NEGADA POR CUANTO EL SIGNO SOLICITADO NO REVISTE NOVEDAD POR TANTO NO PUEDE SER REGISTRADO COMO MARCA			
2005-007315	5	(GRAFICO DE CAJA DESPLEGADA)	C.A. PRODUCTOS RONAVA
Tramitante: HERNANDEZ DORTA SANDRA I.			
Comentario: NEGADA POR CUANTO EL SIGNO SOLICITADO NO REVISTE NOVEDAD POR TANTO NO PUEDE SER REGISTRADO COMO MARCA			
2005-014269	41	PREESCOLAR LA TAHONA	PREESCOLAR LA TAHONA, C.A.
Tramitante: KEILA MENGOCHEA FREITES			
Comentario: NEGAR POR CUANTO EL SIGNO SOLICITADO NO PUEDE CONSTITUIR MARCA POR QUE EL MISMO NO REVISTE NOVEDAD.			
2006-008103	41	OIL & GAS VENEZUELA CONFERENCE AND EXHIBITION	GRUPO BG 22, C.A.
Tramitante: JONATHAN ALBERTO BECERRA HERNANDEZ			
Comentario: NEGAR POR CUANTO EL SIGNO SOLICITADO NO REVISTE NOVEDAD POR TANTO NO PUEDE REGISTRARSE COMO MARCA			

2006-008106 41 VENEZUELA OIL & GAS CONFERENCE AND EXHIBITION GRUPO BG 22, C.A.

Tramitante: JONATHAN ALBERTO BECERRA HERNANDEZ
Comentario: NEGAR POR CUANTO EL SIGNO SOLICITADO NO REVISTE NOVEDAD POR TANTO NO PUEDE SER REGISTRADO COMO MARCA

2006-008107 41 VENEZUELA PETROLED Y GAS CONFERENCIA Y EXPOSICION GRUPO BG 22, C.A.

Tramitante: JONATHAN ALBERTO BECERRA HERNANDEZ
Comentario: NEGAR POR CUANTO EL SIGNO SOLICITADO NO REVISTE NOVEDAD POR TANTO NO PUEDE SER REGISTRADO COMO MARCA

2006-011564 47 PERSONAL FACTORY PUNTO DE FABRICA WALTER ROMANELLI

Tramitante: TRINA M GASCUE
Comentario: NEGAR POR EL NOMBRE COMERCIAL AL CUAL SE APLICA EL LEMA, SOLICITUD NUMERO 06-11553, PERSONAL FACTORY, EL CUAL FUE DECLARADO CADUCA POR NO PAGO SIN QUE SE HAYA EJERCIDO RECURSO ALGUNO EN EL LAPSO CORRESPONDIENTE QUEDANDO LA DECISION FIRME

2006-013348 47 EXPANSION TIERRA Y GENTE FEDERACION CENTRO CRISTIANO PARA LAS NACIONES ***

Tramitante: GUIDO RAUL AVILA
Comentario: NEGAR POR CUANTO LA MARCA A LA CUAL SE PRETENDE APLICAR EL PRESENTE LEMA COMERCIAL, FUE DECLARADO CON PRIORIDAD EXTINGUIDA.

2006-015949 16 DEVELOPMENT CENTER FOR TEACHING CHINESE AS A FOREIGN LAN***

Tramitante: ARCILA SALGADO GUSTAVO
Comentario: NEGAR POR CUANTO EL SIGNO SOLICITADO NO PUEDE SER INDIVIDUALIZADO COMO MARCA POR CONSISTIR EXCLUSIVAMENTE EN SIGNOS CHINOS INCOMPRESIBLES PARA LA MENTE DEL PÚBLICO CONSUMIDOR EN GENERAL, AL NO SER IDENTIFICADO NO PUEDE REVESTIR CARACTER DE NOVEDAD.

2006-015950 41 DEVELOPMENT CENTER FOR TEACHING CHINESE AS A FOREIGN LAN***

Tramitante: ARCILA SALGADO GUSTAVO
Comentario: NEGAR POR CUANTO EL SIGNO SOLICITADO NO PUEDE SER INDIVIDUALIZADO COMO MARCA POR CONSISTIR EXCLUSIVAMENTE EN SIGNOS CHINOS INCOMPRESIBLES PARA LA MENTE DEL PÚBLICO CONSUMIDOR EN GENERAL, AL NO SER IDENTIFICADO NO PUEDE REVESTIR CARACTER DE NOVEDAD

2006-016528 47 BANCO DEL TESORO... TESORO EN LINEA! BANCO DEL TESORO C.A. BANCO UNIVERSAL

Tramitante: RICHARD EDUARD CARREÑO G.
Comentario: NEGAR POR CUANTO LA MARCA A LA CUAL SE LE APLICA EL LEMA SOLCITUD N ° 06-16527 FUE DECLARADA DESISTIDA POR LEY EN EL BOLETIN 501

2006-018231 9 EL NUEVO SONIDO DE VENEZUELA LEONARDO PICO GONZALEZ; RAUL ABZUETA; JOSE ISMAEL SANCHEZ

Tramitante: ENRIQUE J. CHEANG VERA

Comentario: NEGAR POR QUE EL SIGNO SOLICITADO CARECE DE DISTINTIVIDAD PARA SER REGISTRADO COMO MARCA

2006-023902 41 SOLUCIONES GERENCIALES SOMOS SU PORTAFOLIO DE SOLUCIONES CONSIGUETODO, C.A.

Tramitante: BENITEZ ESTRAÑO, TULIA

Comentario: NEGAR POR CUANTO EL SIGNO SOLICITADO NO PUEDE CONSTITUIR MARCA POR QUE EL MISMO NO REVISTE NOVEDAD.

2006-027092 38 EVENTO GERENCIAL SOGBI CORREA, MIGUEL ALBERTO

Tramitante: SOGBI CORREA, MIGUEL ALBERTO

Comentario: NEGAR POR CUANTO EL SIGNO SOLICITADO NO REVISTE NOVEDAD POR TANTO NO PUEDE SER REGISTRADO COMO MARCA

2006-027093 41 EVENTO GERENCIAL COTTIN BELLOSO, ADRIAN GUILLERMO

Tramitante: MIGUEL ALBERTO SOGBICORREA

Comentario: NEGAR POR CUANTO EL SIGNO SOLICITADO NO REVISTE NOVEDAD POR TANTO NO PUEDE SER REGISTRADO COMO MARCA

2006-027277 34 NANYANG BROTHERS TOBACCO COMPANY LIMITED

Tramitante: ARCILA SALGADO GUSTAVO

Comentario: NEGAR POR CUANTO EL SIGNO SOLICITADO NO PUEDE SER INDIVIDUALIZADO COMO MARCA POR CONSISTIR EXCLUSIVAMENTE EN SIGNOS CHINOS INCOMPENSIBLES PARA LA MENTE DEL PÚBLICO CONSUMIDOR EN GENERAL, AL NO SER IDENTIFICADO NO PUEDE REVESTIR CARACTER DE NOVEDAD

2007-007999 47 AROMAS REGIONALES DEL CARIBE THE PROCTER & GAMBLE COMPANY

Tramitante: DIEGO BUSTILLOS BEINER

Comentario: NEGAR POR CUANTO EL TITULAR DEL SIGNO AL CUAL SE LE PRETENDE APLICAR Y EL TITULAR DEL PRESENTE LEMA COMERCIAL SON DIFERENTES.

2007-011614 36 DEDICACIÓN AL TRABAJO, VISION CLARA Y APRECIO HACIA EL CLIENTE STANFORD FINANCIAL GROUP COMPANY

Tramitante: LOPEZ CEGARRA JESUS ALBERTO

Comentario: NEGADA POR CARECER EL SIGNO MARCARIO NOVEDAD, EL SIGNO SOLICITADO NO PUEDE SER CONSIDERADO COMO MARCA RESPECTO DE LOS SERVICIOS QUE CON EL SE PRETENDER PROTEGER

2007-017929 41 LA VENEZUELA EN LINEA PEREZ GLENMAYRS DEL VALLE

Tramitante: PEREZ GLENMAYRS DEL VALLE

Comentario: NEGAR POR CUANTO EL SIGNO SOLICITADO NO REVISTE LA NOVEDAD REQUERIDA PARA CONSTITUIRSE UNA MARCA.

2007-017930 38 LA VENEZUELA EN LINEA PEREZ GLENMAYRS DEL VALLE

Tramitante: PEREZ GLENMAYRS DEL VALLE

Comentario: NEGAR POR CUANTO EL SIGNO SOLICITADO NO REVISTE LA NOVEDAD REQUERIDA PARA CONSTITUIRSE COMO MARCA.

2007-017931 35 LA VENEZUELA EN LINEA PEREZ GLENMAYRS DEL VALLE

Tramitante: PEREZ GLENMAYRS DEL VALLE

Comentario: NEGAR POR CUANTO EL SIGNO SOLICITADO NO REVISTE LA NOVEDAD REQUERIDA PARA CONSTITUIRSE COMO MARCA.

2007-017932 16 LA VENEZUELA EN LINEA PEREZ GLENMAYRS DEL VALLE

Tramitante: PEREZ GLENMAYRS DEL VALLE

Comentario: NEGAR POR CUANTO LA MARCA SOLICITADA NO REVISTE LA NOVEDAD REQUERIDA PARA CONSTITUIRSE COMO MARCA.

2007-017933 28 LA VENEZUELA EN LINEA PEREZ GLENMAYRS DEL VALLE

Tramitante: PEREZ GLENMAYRS DEL VALLE

Comentario: NEGAR POR CUANTO EL SIGNO SOLICITADO NO REVISTE LA NOVEDAD REQUERIDA PARA CONSTITUIRSE COMO MARCA.

2007-019173 46 BANCO DE PROYECTOS FUNDACIÓN VENEZUELA SIN LIMITES

Tramitante: APITZ BARBERA, NOHELIA ALEXANDRA

Comentario: NO POSEE APTITUD DISTINTIVA.

2007-022466 16 ¡VEN...RASPAME! DESCUBRE LA PARTE QUE TE FALTA PARA SER FELIZ LA ROSA, JOSE GREGORIO

Tramitante: JOSE GREGORIO LA ROSA

Comentario: NEGAR POR QUE EL SIGNO SOLICITADO CARECE DE DISTINTIVIDAD Y NOVEDAD PARA SER CONSIDERADO COMO MARCA

2007-023601 16 40 AÑOS DE SOLIDEZ Y CONFIANZA SEGUROS FEDERAL, C.A.

Tramitante: MARJORIE DORAY ANAYA SEPULVEDA

Comentario: NEGAR POR CUANTO EL SIGNO SOLICITADO NO POSEE APTITUD DISTINTIVA.

2007-023602 36 40 AÑOS DE SOLIDEZ Y CONFIANZA SEGUROS FEDERAL, C.A.

Tramitante: MARJORIE DORAY ANAYA SEPULVEDA

Comentario: NEGAR POR CUANTO EL SIGNO SOLICITADO NO REVISTE NOVEDAD PARA LOS PRODUCTOS O SERVICIOS QUE SE PRETENDEN AMPARAR.

2007-024776 39 MUNUMENTO MIRADOR TELEFERICO NIÑO JESUS DE ESCUQUE HUGO SEGUNDO VILORIA AYALA

Tramitante: HUGO VILORIA

Comentario: NEGAR POR CUANTO EL SIGNO SOLICITADO CARECE DE NOVEDAD DE ALLI A QUE NO PUEDA SER CONSIDERADO COMO MARCA RESPECTO DE LOS SERVICIOS QUE CON EL SE PRETENDEN PROTEGER

2008-001038 47 ELECTRONIC & SOUND INVERSIONES ALBA PIZARRO C.A.

Tramitante: MIGUEL VICENTE ARRIAGADA

Comentario: NEGAR PORQUE LA MARCA (22664-04) BASE DEL LEMA LE FUE DECLARADA PRIORIDAD EXTINGUIDA (ART 27 ULT APT E LPI)

2008-002603 5 JOHNSON & JOHNSON

Tramitante: DE SOLA LANDER IRENE

Comentario: NEGAR POR CUANTO EL SIGNO SOLICITADO CARECE DE NOVEDAD NO CUMPLIENDO ASÍ CON LOS REQUISITOS DE REGISTRABILIDAD PARA SER CONSIDERADO MARCA

2008-002907 9 CUAL ES TU IMAGEN SAMSUNG ELECTRONICS CO., LTD

Tramitante: NEBREA MARIA MILAGROS

Comentario: NEGAR POR CUANTO EL SIGNO SOLICITADO NO CONSTITUYE MARCA POR NO CARECER DE NOVEDAD,

2008-004147 41 ABCLOPCYMAT ARAQUE REYNA SOSA VISO & PITTIER, ABOGADOS

Tramitante: MANUEL REYNA P.

Comentario: NEGADA POR CUANTO EL SIGNO SOLICITADO NO PUEDE SER INDIVIDUALIZADO COMO MARCA YA QUE EL MISMO NO REVISTE NOVEDAD POR CONSISTIR EN LAS SIGLAS DE UNA LEY NACIONAL

2008-005692 30 FERRERO S.P.A.

Tramitante: ALONSO BRICEÑO DELFINA

Comentario: NEGAR POR CUANTO SOLO SE DA PROTECCIÓN A LAS PALABRAS, FRASES O LEYENDAS. EN LA LEY NO HAY PROTECCIÓN PARA MARCAS TRIDIMENSIONALES.

2008-005767 20 CASALISTA COMPAÑÍA ANÓNIMA BECO SUCESORA DE BLOHM Y CO.

Tramitante: DOLORES ANTONIA ROJAS DE RODRIGUEZ

Comentario: NEGADA POR CUANTO EL SIGNO SOLICITADO NO REVISTE NOVEDAD PARA SER CONSIDERADO COMO MARCA

2008-008144 30 SOCIETE DES PRODUITS NESTLE S.A.

Tramitante: HENRIQUEZ DE SOLA LUIS A.

Comentario: NEGAR POR CUANTO EL SIGNO SOLICITADO NO REVISTE NOVEDAD PARA SER CONSIDERADO COMO MARCA

2008-008145 30 SOCIETE DES PRODUITS NESTLE S.A.

Tramitante: HENRIQUEZ DE SOLA LUIS A.

Comentario: NEGAR POR CUANTO EL SIGNO SOLICITADO NO REVISTE NOVEDAD PARA SER CONSIDERADO COMO MARCA

2008-008146 30 SOCIETE DES PRODUITS NESTLE S.A.
Tramitante: HENRIQUEZ DE SOLA LUIS A.
Comentario: NEGAR POR CUANTO EL SIGNO SOLICITADO NO REVISTE NOVEDAD PARA SER CONSIDERADO COMO MARCA

2008-009931 3 JOHNSON & JHONSON
Tramitante: QUINTERO PEREZ MARIA DEL ROSARIO
Comentario: NEGAR POR CUANTO EL SIGNO SOLICITADO NO REVISTE NOVEDAD RESPECTO DE LOS PRODUCTOS QUE CON EL SE PRETENDEN PROTEGER

2008-009932 5 JOHNSON & JHONSON
Tramitante: QUINTERO PEREZ MARIA DEL ROSARIO
Comentario: NEGAR POR CUANTO EL SIGNO SOLICITADO NO REVISTE NOVEDAD POR TANTO NO PUEDE SER REGISTRADO COMO MARCA

2008-009953 36 POWERCHEQUE POWERCHEQUE DE VENEZUELA, S.A.
Tramitante: GUZMAN SUAREZ BARBARITA M.
Comentario: NEGAR POR CUANTO EL SIGNO SOLICITADO NO REVISTE NOVEDAD POR TANTO NO PUEDE SER REGISTRADO COMO MARCA

2008-010075 30 SAL BRILLANTE MARTINS CARDOZO, AURO
Tramitante: AURO MARTINS C.
Comentario: NEGAR POR CUANTO EL SIGNO SOLICITADO NO REVISTE NOVEDAD POR TANTO NO PUEDE SER REGISTRADO COMO MARCA

2008-010269 47 POR UNA CIUDAD MAS HUMANA ASOCIACION CIVIL PROPAZ
Tramitante: ROSALES BENNET ILEANA
Comentario: NEGAR POR LA MARCA PROPAZ, SOLICITUD 06-26977, A LA CUAL SE PRETENDIA APLICAR EL LEMA, LA CUAL FUE PUBLICADA COMO CADUCA EN EL BOLETIN 499, SIN QUE SE EJERCIERA RECURSO ALGUNO

2008-011089 44 EN PERSONA ASISTENCIA INTEGRAL DANIEL ENRIQUE ALICANDU URBINA
Tramitante: DANIEL ENRIQUE ALICANDU URBINA
Comentario: NEGAR POR CUANTO EL SIGNO SOLICITADO CARECE DE NOVEDAD Y POR LO TANTO NO PUEDE SER INDIVIDUALIZADO COMO MARCA

2008-012724 22 LYCRA INVISTA TECHNOLOGIES S.A.R.L.
Tramitante: MANUEL POLANCO FERNANDEZ
Comentario: NEGAR POR CUANTO EL SIGNO SOLICITADO NO REVISTE NOVEDAD PARA LOS PRODUCTOS QUE SE PRETENDEN AMPARAR.

2008-013483 43 PRONTO EXPRESS FRANCISCO DE ABREU FERNANDEZ
Tramitante: FRANCISCO DE ABREU F.
Comentario: NEGAR POR CUANTO EL SIGNO SOLICITADO NO REVISTE NOVEDAD PARA LOS SERVICIOS QUE SE PRETENDEN AMPARAR.

2008-014941 35 ACHIEVING POTENTIAL-MAKING A DIFFERENCE EYGN LIMITED
Tramitante: ALONSO BRICEÑO DELFINA
Comentario: NEGAR POR CUANTO EL SIGNO SOLICITADO NO PUEDE SER INDIVIDUALIZADO COMO MARCA POR EL PUBLICO CONSUMIDOR RESPECTO DE LOS SERVICIOS QUE CON EL SE PRETENDEN PROTEGER, PUES EL MISMO ES UN CONJUNTO DE PALABRAS QUE NO REVISTEN NOVEDAD Y TRADUCE: LOGRO DE POTENCIALES- HACER UNA DIFERENCIA

2008-014942 36 ACHIEVING POTENTIAL-MAKING A DIFFERENCE EYGN LIMITED
Tramitante: ALONSO BRICEÑO DELFINA
Comentario: NEGAR POR CUANTO EL SIGNO SOLICITADO NO PUEDE SER INDIVIDUALIZADO COMO MARCA POR EL PUBLICO CONSUMIDOR RESPECTO DE LOS SERVICIOS QUE CON EL SE PRETENDEN PROTEGER, PUES EL MISMO ES UN CONJUNTO DE PALABRAS QUE NO REVISTEN NOVEDAD Y TRADUCE: LOGRO DE POTENCIALES- HACER UNA DIFERENCIA

2008-014943 45 ACHIEVING POTENTIAL-MAKING A DIFFERENCE EYGN LIMITED
Tramitante: ALONSO BRICEÑO DELFINA
Comentario: NEGAR POR CUANTO EL SIGNO SOLICITADO NO PUEDE SER INDIVIDUALIZADO COMO MARCA POR EL PUBLICO CONSUMIDOR RESPECTO DE LOS SERVICIOS QUE CON EL SE PRETENDEN PROTEGER, PUES EL MISMO ES UN

CONJUNTO DE PALABRAS QUE NO REVISTEN NOVEDAD Y TRADUCE: LOGRO DE POTENCIALES- HACER UNA DIFERENCIA.

2008-015263 16 SI TIENES CELULAR TIENES BANCO ROMAN MARTINEZ GONZALEZ
Tramitante: ENRIQUE J. CHEANG VERA
Comentario: NEGAR POR CUANTO EL SIGNO SOLICITADO NO REVISTE NOVEDAD CONFORME A LOS REQUISITOS EXIGIDOS PARA SER MARCA, POR TANTO NO ES REGISTRABLE.

2008-015264 35 SI TIENES CELULAR TIENES BANCO ROMAN MARTINEZ GONZALEZ
Tramitante: ENRIQUE J. CHEANG VERA
Comentario: NEGAR POR CUANTO EL SIGNO SOLICITADO NO REVISTE NOVEDAD CONFORME A LOS REQUISITOS EXIGIDOS PARA SER MARCA, POR TANTO NO ES REGISTRABLE.

2008-015265 36 SI TIENES CELULAR TIENES BANCO ROMAN MARTINEZ GONZALEZ
Tramitante: ENRIQUE J. CHEANG VERA
Comentario: NEGAR POR CUANTO EL SIGNO SOLICITADO NO REVISTE NOVEDAD CONFORME A LOS REQUISITOS EXIGIDOS PARA SER MARCA, POR TANTO NO ES REGISTRABLE.

2008-015266 16 SI HAY SEÑAL HAY BANCO ROMAN MARTINEZ GONZALEZ
Tramitante: ENRIQUE J. CHEANG VERA
Comentario: NEGAR POR CUANTO EL SIGNO SOLICITADO NO REVISTE NOVEDAD CONFORME A LOS REQUISITOS EXIGIDOS PARA SER MARCA, POR TANTO NO ES REGISTRABLE.

2008-015267 35 SI HAY SEÑAL HAY BANCO ROMAN MARTINEZ GONZALEZ
Tramitante: ENRIQUE J. CHEANG VERA
Comentario: NEGAR POR CUANTO EL SIGNO SOLICITADO NO REVISTE NOVEDAD CONFORME A LOS REQUISITOS EXIGIDOS PARA SER MARCA, POR TANTO NO ES REGISTRABLE.

2008-015268 36 SI HAY SEÑAL HAY BANCO ROMAN MARTINEZ GONZALEZ
Tramitante: ENRIQUE J. CHEANG VERA
Comentario: NEGAR POR CUANTO EL SIGNO SOLICITADO NO REVISTE NOVEDAD CONFORME A LOS REQUISITOS EXIGIDOS PARA SER MARCA, POR TANTO NO ES REGISTRABLE.

2008-015523 29 CADA COMIDA ES UNA OPORTUNIDAD KNORR NAHRMITTEL AKTIENGESELLSCHAFT
Tramitante: DIEGO BUSTILLOS BEINER
Comentario: NEGAR POR CUANTO EL SIGNO SOLICITADO NO REVISTE NOVEDAD POR TANTO NO PUEDE SER REGISTRADO COMO MARCA

2008-015577 47 AHORA LA CHAPA DE BRAHMA VALE DINERO COMPAÑIA BRAHMA VENEZUELA, S.A.
Tramitante: HERNANDEZ RICARDO ANTEQUERA
Comentario: NEGAR POR CUANTO LA MARCA A LA CUAL SE APLICA EL LEMA REGISTRO F-963207, MARCA BRAHMA, TITULAR COMPANHIA DE BEBIDAS DAS AMERICAS - AMBEV, POSSE UN TITULAR DISTINTO DEL SOLICITANTE DEL LEMA SIN QUE EXISTA CESION DEL MISMO

2008-015669 1 COMBINED STRENGTH GLOBAL SOLUTION ROTAM AGROCHEMICAL LTDA
Tramitante: GUANCHE RAFAEL ERNESTO
Comentario: NEGAR POR CUANTO EL SIGNO SOLICITADO NO REVISTE NOVEDAD POR TANTO NO PUEDE SER REGISTRADO COMO MARCA

2008-015672 35 COMBINED STRENGTH GLOBAL SOLUTION ROTAM AGROCHEMICAL LTDA
Tramitante: GUANCHE RAFAEL ERNESTO
Comentario: NEGAR POR CUANTO EL SIGNO SOLICITADO NO REVISTE NOVEDAD POR TANTO NO PUEDE SER REGISTRADO COMO MARCA

2008-015708 47 APRENDE POR TU MAMA LO QUE ES CANCER DE MAMA (SENSALUD). SENSALUD

Tramitante: MEJURO ECHERO ROSA MARIA

Comentario: NEGAR POR CUANTO LA MARCA A LA CUAL SE LE APLICA EL LEMA FUE DECLARADA PRIORIDAD EXTINGUIDA EN EL BOLETIN DE LA PROPIEDAD INDUSTRIAL NUMERO 478, SIN QUE SE HAYA EJERCIDO RECURSO ALGUNO

2008-016688 38 SALUD Y BIENESTAR LABORATORIO LETI, S.A.V.

Tramitante: BARRAGAN DE AGUILAR, MARIA THAMARA

Comentario: NEGAR POR CUANTO EL SIGNO SOLICITADO NO REVISTE NOVEDAD PARA SER CONSIDERADO COMO MARCA

2008-016920 42 SALUD Y BIENESTAR LABORATORIOS LETI, S.A.V.

Tramitante: BARRAGAN DE AGUILAR, MARIA THAMARA

Comentario: NEGAR POR CUANTO EL SIGNO SOLICITADO NO REVISTE NOVEDAD RESPECTO DE LOS SERVICIOS QUE CON EL SE PRETENDEN PROTEGER, POR TANTO NO PUEDE SER REGISTRADO COMO MARCA.

2008-016921 44 SALUD Y BIENESTAR LABORATORIOS LETI, S.A.V.

Tramitante: BARRAGAN DE AGUILAR, MARIA THAMARA

Comentario: NEGAR POR CUANTO EL SIGNO SOLICITADO NO REVISTE NOVEDAD RESPECTO DE LOS SERVICIOS QUE CON EL SE PRETENDEN PROTEGER, POR TANTO NO PUEDE SER REGISTRADO COMO MARCA.

2008-016997 11 SOCIETE DES PRODUITS NESTLE, S.A.

Tramitante: HENRIQUEZ DE SOLA LUIS A.

Comentario: NEGAR POR SER CUANTO EL SIGNO SOLICITADO CONSISTE EN UNA MARCA TRIDIMENSIONAL, LA CUAL ES UNA FIGURA NO PROTEGIDA POR LA LEY DE PROPIEDAD INDUSTRIAL VIGENTE

2008-016998 30 SOCIETE DES PRODUITS NESTLE, S.A.

Tramitante: HENRIQUEZ DE SOLA LUIS A.

Comentario: NEGAR POR SER CUANTO EL SIGNO SOLICITADO CONSISTE EN UNA MARCA TRIDIMENSIONAL, LA CUAL ES UNA FIGURA NO PROTEGIDA POR LA LEY DE PROPIEDAD INDUSTRIAL VIGENTE.

2008-016999 32 SOCIETE DES PRODUITS NESTLE, S.A.

Tramitante: HENRIQUEZ DE SOLA LUIS A.

Comentario: NEGAR POR SER CUANTO EL SIGNO SOLICITADO CONSISTE EN UNA MARCA TRIDIMENSIONAL, LA CUAL ES UNA FIGURA NO PROTEGIDA POR LA LEY DE PROPIEDAD INDUSTRIAL VIGENTE

2008-017305 31 SUPERRO AGROPORC, C.A.

Tramitante: AYALA CHERUBINI BEATRIZ CAROLINA

Comentario: NEGAR POR CUANTO EL SIGNO SOLICITADO NO REVISTE NOVEDAD RESPECTO DE LOS PRODUCTOS QUE CON EL SE PRETENDEN PROTEGER, POR TANTO NO PUEDE SER REGISTRADO COMO MARCA.

2008-017306 16 SUPERRO AGROPORC, C.A.

Tramitante: AYALA CHERUBINI BEATRIZ CAROLINA

Comentario: NEGAR POR CUANTO EL SIGNO SOLICITADO NO REVISTE NOVEDAD, POR TANTO NO PUEDE SER REGISTRADO COMO MARCA.

2008-017307 31 SUGATO AGROPORC, C.A.

Tramitante: AYALA CHERUBINI BEATRIZ CAROLINA

Comentario: NEGAR POR CUANTO EL SIGNO SOLICITADO NO REVISTE NOVEDAD RESPECTO DE LOS SERVICIOS QUE CON EL SE PRETENDEN PROTEGER, POR TANTO NO PUEDE SER REGISTRADO COMO MARCA.

2008-017308 16 SUGATO AGROPORC, C.A.

Tramitante: AYALA CHERUBINI BEATRIZ CAROLINA

Comentario: NEGAR POR CUANTO EL SIGNO SOLICITADO NO REVISTE NOVEDAD POR TANTO NO PUEDE SER REGISTRADO COMO MARCA.

2008-017483 29 ANIMAL MAX DIEGO JOSE CALVO RINCONES

Tramitante: ADRIANA M.GARCIA BRUZUAL

Comentario: NEGAR POR CUANTO EL SIGNO SOLICITADO NO REVISTE NOVEDAD RESPECTO DE LOS SERVICIOS QUE CON EL SE PRETENDEN PROTEGER, POR TANTO NO PUEDE SER REGISTRADO COMO MARCA.

2008-017979 35 WWW.CORREIODEVENEZUELA.COM CORREIO DE VENEZUELA, C.A.

Tramitante: JOSE ALEIXO VIEIRA MENDONCA

Comentario: NEGAR POR CUANTO EL SIGNO SOLICITADO NO REVISTE NOVEDAD POR TANTO NO PUEDE SER REGISTRADO COMO MARCA

2008-018231 3 STAIN SEEKING TECHNOLOGY RECKITT BENCKISER N.V.

Tramitante: MANUEL POLANCO FERNANDEZ

Comentario: NEGAR POR CUANTO EL SIGNO SOLICITADO NO REVISTE NOVEDAD POR TANTO NO PUEDE SER REGISTRADO COMO MARCA

2008-018379 9 PEOPLE FOR PROCESS AUTOMATION MESTRA AG

Tramitante: CLAUDETTE ELENA BRIDGES BLACKMAN

Comentario: NEGAR POR CUANTO EL SIGNO SOLICITADO NO REVISTE NOVEDAD POR ELLO NO PUEDE SER REGISTRADO COMO MARCA

2008-018380 37 PEOPLE FOR PROCESS AUTOMATION MESTRA AG

Tramitante: CLAUDETTE ELENA BRIDGES BLACKMAN

Comentario: NEGAR POR CUANTO EL SIGNO SOLICITADO NO REVISTE NOVEDAD POR ELLO NO PUEDE SER REGISTRADO COMO MARCA

2008-018381 39 PEOPLE FOR PROCESS AUTOMATION MESTRA AG

Tramitante: CLAUDETTE ELENA BRIDGES BLACKMAN

Comentario: NEGAR POR CUANTO EL SIGNO SOLICITADO NO REVISTE NOVEDAD POR ELLO NO PUEDE SER REGISTRADO COMO MARCA

2008-018382 42 PEOPLE FOR PROCESS AUTOMATION MESTRA AG

Tramitante: CLAUDETTE ELENA BRIDGES BLACKMAN

Comentario: NEGAR POR CUANTO EL SIGNO SOLICITADO NO REVISTE NOVEDAD POR ELLO NO PUEDE SER REGISTRADO COMO MARCA

2008-018808 41 CONSERVATORIO DE MUSICA DE CARABOBO CONSERVATORIO DE MUSICA DE CARABOBO, S.C.

Tramitante: MARIA DE L. VADELL A.

Comentario: NEGAR POR CUANTO EL SIGNO SOLICITADO NO REVISTE NOVEDAD POR TANTO NO PUEDE SER REGISTRADO COMO MARCA

Total de Solicitudes :78

Se notifica a los interesados que podrán ejercer contra el presente acto administrativo el Recurso de Reconsideración por ante este Despacho, dentro de los quince (15) días hábiles siguientes, contados a partir de la fecha de la publicación de la presente resolución en el Boletín Oficial de la Propiedad Industrial, de conformidad con lo establecido en el artículo 94 de la Ley Orgánica de Procedimientos Administrativos.

Publiquese,



REPÚBLICA BOLIVARIANA DE VENEZUELA - MINISTERIO DEL PODER POPULAR PARA EL COMERCIO - SERVICIO AUTÓNOMO DE LA PROPIEDAD INTELECTUAL - REGISTRO DE LA PROPIEDAD INDUSTRIAL.-
Caracas, 06 de Noviembre de 2009

199º y 150º
Resolución N°: 1365

NEGADAS

Por cuanto las solicitudes de Registro de Marcas Comerciales que se especifican a continuación, se encuentran incursas en la disposiciones prohibitivas del **artículo 33, ordinal 1º** de la Ley de Propiedad Industrial, el cual establece que no podrán adoptarse ni registrarse como marcas: Las palabras, frases, figuras o signos que sugieran ideas inmorales o sirvan para distinguir objetos inmorales o mercancías de producción o comercio prohibidos y los que se usen en negocios ilícitos o sobre un artículo dañoso; y conforme a lo previsto en el artículo 82 ejusdem, este Despacho Resuelve Negarlas de Oficio:

Solicitud	Clase	Nombre de la Marca	Nombre del Titular
2007-006710	41	LA PUTÁ ELECTRICA	COPETE RONDON PAMELA IRIS
Tramitante: MANUEL ANDRES RAMIREZ SENIA			
Comentario: NEGAR POR CONSISTIR EL SIGNO SOLICITADO EN PALABRAS QUE SUGIEREN IDEAS INMORALES			
2008-015534	18	DE PUTA MADRE	IFU S.R.L.
Tramitante: CLAUDETTE ELENA BRIDGES BLACKMAN			
Comentario: NEGAR POR CUANTO EL SIGNO SOLICITADO CONSISTE EN UNA FRASE INMORAL			

Total de Solicitudes : 2

Se notifica a los interesados que podrán ejercer contra el presente acto administrativo el Recurso de Reconsideración por ante este Despacho, dentro de los quince (15) días hábiles siguientes, contados a partir de la fecha de la publicación de la presente resolución en el Boletín Oficial de la Propiedad Industrial, de conformidad con lo establecido en el artículo 94 de la Ley Orgánica de Procedimientos Administrativos.

Publíquese.

Margarita Vilatimo Rivero
Registradora de la Propiedad Industrial
Resolución No. 00178 del 14-06-2006
Gaceta Oficial No. 38.458 de fecha 14-06-2006

REPÚBLICA BOLIVARIANA DE VENEZUELA - MINISTERIO DEL PODER POPULAR PARA EL COMERCIO - SERVICIO AUTÓNOMO DE LA PROPIEDAD INTELECTUAL - REGISTRO DE LA PROPIEDAD INDUSTRIAL.-
Caracas, 06 de Noviembre de 2009

199º y 150º
Resolución N°: 1366

NEGADAS

Por cuanto las solicitudes de Registro de Marcas Comerciales que se especifican a continuación, se encuentran incursas en la disposiciones prohibitivas del artículo **33, ordinal 2º** de la Ley de Propiedad Industrial, el cual establece que no podrán adoptarse ni registrarse como marcas: La Bandera, Escudo de Armas u otra insignia de la República, de los Estados o de las Municipalidades y, en general, de cualquier entidad venezolana de carácter público; y conforme a lo previsto en el artículo 82 ejusdem, este Despacho Resuelve Negarlas de Oficio:

Solicitud	Clase	Nombre de la Marca	Nombre del Titular
2003-008357	25	ART. 350 REBELION CONSTITUCIONAL	RODRIGUEZ ZAGO, ARGIMIRO
Tramitante: RODRIGUEZ ZAGO ARGIMIRO			
Comentario: EL SIGNO SOLICITADO INCLUYE LA BANDERA DE LA REPUBLICA BOLIVARIANA DE VENEZUELA.-			
2003-008358	41	ART. 350 REBELION CONSTITUCIONAL	RODRIGUEZ ZAGO, ARGIMIRO
Tramitante: JIMENEZ CLAUDIA			
Comentario: EL SIGNO SOLICITADO INCLUYE LA REPRESENTACIÓN DEL MAPA DE VENEZUELA.			
2004-014543	46	LA ELECTRICIDAD DE CIUDAD BOLIVAR	GARCIA RODRIGUEZ SIMEON RAFAEL
Tramitante: HIDALGO RODRIGUEZ ELIAS ADOLFO			
Comentario: EL SIGNO SOLICITADO CORRESPONDE AL NOMBRE UNA ENTIDAD VENEZOLANA DE CARACTER PUBLICO.-			
2004-019922	46	PINTURAS BOLIVARIANA	PINTURAS BOLIVARIANA, C.A.
Tramitante: ENIO VITALE GIANLUCA			
Comentario: EL SIGNO SOLICITADO CONSISTE EN LA REPRESENTACION DE LA BANDERA DE LA REPUBLICA BOLIVARIANA.			
2006-011859	41	IGLESIA NUEVA APOSTOLICA	IGLESIA NUEVA APOSTOLICA DE VENEZUELA
Tramitante: EYSBEVEND ANDREINA BENAVIDES DE IBARRETO			
Comentario: NEGAR POR POSEER EL SIGNO SOLICITADO LA FRASE REPUBLICA BOLIVARIANA DE VENEZUELA SIN LA AUTORIZACIÓN DE LAS AUTORIDADES COMPETENTES.			

Total de Solicitudes : 5

Se notifica a los interesados que podrán ejercer contra el presente acto administrativo el Recurso de Reconsideración por ante este Despacho, dentro de los quince (15) días hábiles siguientes, contados a partir de la fecha de la publicación de la presente resolución en el Boletín Oficial de la Propiedad Industrial, de conformidad con lo establecido en el artículo 94 de la Ley Orgánica de Procedimientos Administrativos.

Publíquese.

Margarita Vilatimo Rivero
Registradora de la Propiedad Industrial
Resolución No. 00178 del 14-06-2006
Gaceta Oficial No. 38.458 de fecha 14-06-2006

REPÚBLICA BOLIVARIANA DE VENEZUELA - MINISTERIO DEL PODER POPULAR PARA EL COMERCIO - SERVICIO AUTÓNOMO DE LA PROPIEDAD INTELECTUAL - REGISTRO DE LA PROPIEDAD INDUSTRIAL.-
Caracas, 06 de Noviembre de 2009

199° y 150°
Resolución N°: 1367

NEGADAS

Por cuanto las solicitudes de Registro de Marcas Comerciales que se especifican a continuación, se encuentran incursas en la disposiciones prohibitivas del artículo 33, ordinal 3° de la Ley de Propiedad Industrial, el cual establece que no podrán adoptarse ni registrarse como marcas: Los signos, emblemas y distintivos de la Cruz Roja y de cualquier otra entidad de la misma índole; y conforme a lo previsto en el artículo 82 ejusdem, este Despacho Resuelve Negarlas de Oficio:

Solicitud	Clase	Nombre de la Marca	Nombre del Titular
-----------	-------	--------------------	--------------------

2004-014179	5	CONSENSO VIH SIDA	GLAXO GROUP LIMITED
-------------	---	-------------------	---------------------

Tramitante: BENTATA KAREL

Comentario: NEGAR POR EL SIGNO REPRODUCE O IMITEN ... SIN PERMISO DE LAS AUTORIDADES COMPETENTES, SIGLA O DENOMINACIONES DE CUALQUIER ORG.INTERNAZIONALE

2007-027921	35	PAZ PROYECTO ACTIVADOR ZENITH	RAFAEL ANTONIO LOZANO MATA
-------------	----	-------------------------------	----------------------------

Tramitante: RAFAEL LOZANO

Comentario: NEGAR POR QUE EL SIGNO SOLICITADO REPRESENTA UNA SIMBOLIZACION INTERNACIONAL, SIN AUTORIZACION

2007-027922	41	PAZ PROYECTO ACTIVADOR ZENITH	RAFAEL ANTONIO LOZANO MATA
-------------	----	-------------------------------	----------------------------

Tramitante: RAFAEL LOZANO

Comentario: NEGAR POR QUE EL SIGNO SOLICITADO PRESENTA UNA UNA SIMBOLOGIA INTERNACIONAL, SIN PRESENTAR AUTORIZACION ALGUNA.

Total de Solicitudes : 3

Se notifica a los interesados que podrán ejercer contra el presente acto administrativo el Recurso de Reconsideración por ante este Despacho, dentro de los quince (15) días hábiles siguientes, contados a partir de la fecha de la publicación de la presente resolución en el Boletín Oficial de la Propiedad Industrial, de conformidad con lo establecido en el artículo 94 de la Ley Orgánica de Procedimientos Administrativos.

Publíquese,



Margarita Hatimo Rivero
Registradora de la Propiedad Industrial
Resolución No. 00178 del 14-06-2006
Gaceta Oficial No. 38.458 de fecha 14-06-2006

REPÚBLICA BOLIVARIANA DE VENEZUELA - MINISTERIO DEL PODER POPULAR PARA EL COMERCIO - SERVICIO AUTÓNOMO DE LA PROPIEDAD INTELECTUAL - REGISTRO DE LA PROPIEDAD INDUSTRIAL.-
Caracas, 06 de Noviembre de 2009

199° y 150°
Resolución N°: 1368

NEGADAS

Por cuanto las solicitudes de Registro de Marcas Comerciales que se especifican a continuación, se encuentran incursas en la disposiciones prohibitivas del artículo 33, ordinal 4° de la Ley de Propiedad Industrial, el cual establece que no podrán adoptarse ni registrarse como marcas: La Bandera, Escudo de Armas u otras insignias de naciones extranjeras, salvo cuando su uso comercial esté debidamente autorizado por certificado expedido por la oficina correspondiente de la nación interesada; y conforme a lo previsto en el artículo 82 ejusdem, este Despacho Resuelve Negarlas de Oficio:

Solicitud	Clase	Nombre de la Marca	Nombre del Titular
-----------	-------	--------------------	--------------------

2005-020389	46	ALTERNATIVA BOLIVARIANA PARA LAS AMERICAS (A.L.B.A.)	GIMENEZ TELLERIA CARMEN JAQUELINE
-------------	----	--	-----------------------------------

Tramitante: GIMENEZ TELLERIA CARMEN JAQUELINE

Comentario: EL SIGNO SOLICITADO CONSISTE EN UNA EXPRESION UTILIZADA POR LA COMUNIDAD INTERNACIONAL PARA DESIGNAR UN TRATADO POR LO TANTO SU USO REQUIERE D LA AUTORIZACION DE LOS ESTADOS QUE SUSCRIBEN ESE TRATADO INTERNACIONAL

Total de Solicitudes : 1

Se notifica a los interesados que podrán ejercer contra el presente acto administrativo el Recurso de Reconsideración por ante este Despacho, dentro de los quince (15) días hábiles siguientes, contados a partir de la fecha de la publicación de la presente resolución en el Boletín Oficial de la Propiedad Industrial, de conformidad con lo establecido en el artículo 94 de la Ley Orgánica de Procedimientos Administrativos.

Publíquese,



Margarita Hatimo Rivero
Registradora de la Propiedad Industrial
Resolución No. 00178 del 14-06-2006
Gaceta Oficial No. 38.458 de fecha 14-06-2006

REPUBLICA BOLIVARIANA DE VENEZUELA - MINISTERIO DEL PODER POPULAR PARA EL COMERCIO - SERVICIO AUTÓNOMO DE LA PROPIEDAD INTELECTUAL - REGISTRO DE LA PROPIEDAD INDUSTRIAL.-

Caracas, 06 de Noviembre de 2009

199º y 150º

Resolución Nº: 1369

NEGADAS

Por cuanto las solicitudes de Registro de Marcas Comerciales que se especifican a continuación, se encuentran incursas en la disposiciones prohibitivas del **artículo 33, ordinal 5º** de la Ley de Propiedad Industrial, el cual establece que no podrán adoptarse ni registrarse como marcas: Los nombres geográficos, como indicación del lugar de procedencia; y conforme a lo previsto en el artículo 82 ejusdem, este Despacho Resuelve Negarlas de Oficio:

Solicitud	Clase	Nombre de la Marca	Nombre del Titular
-----------	-------	--------------------	--------------------

2003-017236	33	TOSCANA TRIPLE SEC	CENTRAL DE LICORES UNIDOS DE VENEZUELA, C.A.
-------------	----	--------------------	--

Tramitante: JOSE CARLOS ALVAREZ

Comentario: NEGADA POR CUANTO EL SIGNO SOLICITADO PUEDE ENGAÑAR POR FALSA PROCEDENCIA EN FUNCIÓN DE LOS PRODUCTOS QUE CON EL SE PRETENDEN PROTEGER

2003-017237	33	SAMBYCA TOSCANA	CENTRAL DE LICORES UNIDOS DE VENEZUELA, C.A.
-------------	----	-----------------	--

Tramitante: JOSE CARLOS ALVAREZ

Comentario: NEGADA POR CUANTO EL SIGNO SOLICITADO PUEDE ENGAÑAR POR FALSA PROCEDENCIA EN FUNCIÓN DE LOS PRODUCTOS QUE CON EL SE PRETENDEN PROTEGER

2004-001333	46	AJI DULCE MARGARITEÑO	CULTIVOS PROTEGIDOS VENEZOLANDOS, C.A.
-------------	----	-----------------------	--

Tramitante: MANUEL FURIO

Comentario: NEGAR POR CUANTO EL SIGNO SOLICITADO ES UNA INDICACIÓN GEOGRÁFICA QUE PUEDE INDUCIR A ENGAÑO AL PÚBLICO CONSUMIDOR SOBRE EL LUGAR DE PROCEDENCIA.

2006-002780	25	DEUTSCHLAND 2006 EUROPE	RICHARD KLEIN GERO
-------------	----	-------------------------	--------------------

Tramitante: RICHARD KLEIN

Comentario: NEGADA POR CUANTO EL SIGNO SOLICITADO PUEDE ENGAÑAR POR FALSA PROCEDENCIA EN FUNCIÓN DE LOS PRODUCTOS QUE CON EL SE PRETENDEN PROTEGER

2006-010296	30	PASTEL GUAYANES	ALIMENTOS MULCOVEN, C.A.
-------------	----	-----------------	--------------------------

Tramitante: ARCILA SALGADO GUSTAVO

Comentario: EL SIGNO SOLICITADO INDICA UN LUGAR GEOGRÁFICO EL CUAL ES SUSCEPTIBLE DE ENGAÑO EN CUANTO A LA PROCEDENCIA O CALIDAD DEL PRODUCTO

2006-013629	32	LA BARINESA	BELANDRIA RIVAS BALSAMINO
-------------	----	-------------	---------------------------

Tramitante: BELANDRIA RIVAS BALSAMINO

Comentario: NEGAR POR CUANTO EL SIGNO SOLICITADO ES UNA INDICACIÓN GEOGRÁFICA PARA LOS PRODUCTOS QUE SE PRETENDEN AMPARAR.

2006-014789	6	USA ANCHOR DASTENING SYSTEMS	DISTRIBUIDORA FIJAVEN C.A.
-------------	---	------------------------------	----------------------------

Tramitante: YENNY MARTINEZ DE BARILLAS

Comentario: NEGADA POR CUANTO EL SIGNO SOLICITADO PUEDE ENGAÑAR POR FALSA PROCEDENCIA EN FUNCIÓN DE LOS PRODUCTOS QUE CON EL SE PRETENDEN PROTEGER

2007-010165	9	USA-NET	COMERCIALIZADORA 102030 C.A.
-------------	---	---------	------------------------------

Tramitante: JOSE LUIS HERNANDEZ

Comentario: EL SIGNO SOLICITADO CONTIENE LA INDICACIÓN GEOGRÁFICA USA, SUSCEPTIBLE DE PROVOCAR CONFUSIÓN EN RELACIÓN AL ORIGEN DE LOS PRODUCTOS QUE SE PERTENECE COMERCIALIZAR.

2007-010859	25	U.S.A. MEDIAS	CARABOBO C.A.
-------------	----	---------------	---------------

Tramitante: DEMETRIO KOTTA G

Comentario: NEGAR POR CUANTO EL SIGNO SOLICITADO ES UNA INDICACIÓN GEOGRÁFICA QUE PODRÍA INDUCIR EN ERROR AL PÚBLICO CONSUMIDOR ACERCA DE LA PROCEDENCIA DE LOS PRODUCTOS QUE SE PRETENDEN AMPARAR.

2007-016982	24	ALO BRASIL	ALO BRASIL, C.A.
-------------	----	------------	------------------

Tramitante: YOUSSEF HASSAN HUTEIT

Comentario: NEGAR POR CUANTO EL SIGNO SOLICITADO CONTIENE LA INDICACIÓN GEOGRÁFICA BRASIL SUSCEPTIBLE DE PROVOCAR CONFUSIÓN EN RELACIÓN AL ORIGEN DE LOS PRODUCTOS PARA LOS CUALES SE SOLICITA.

2007-018224	30	FUJI KABUSHIKI KAISHA	MITSUKAN GROUP HONSHA
-------------	----	-----------------------	-----------------------

Tramitante: ALONSO BRICEÑO DELFINA

Comentario: NEGAR POR CUANTO EL SIGNO SOLICITADO ES UNA NOMBRE GEOGRÁFICO QUE PUEDE INDUCIR AL PÚBLICO A ERROR CON RESPECTO A LA PROCEDENCIA.

2008-000150	33	TEQUILA TEJUANA	SAYAGO JAIMES INDOVER
-------------	----	-----------------	-----------------------

Tramitante: SAYAGO JAIMES INDOVER

Comentario: NEGADA POR CUANTO EL SIGNO SOLICITADO PUEDE ENGAÑAR POR FALSA PROCEDENCIA EN FUNCIÓN DE LOS PRODUCTOS QUE CON EL SE PRETENDEN PROTEGER

2008-003638	31	BARQUISIMETO	GRANOS BARQUISIMETO S.A. (GRABAR, S.A.)
-------------	----	--------------	---

Tramitante: CARRASCOSA JOSE MANUEL

Comentario: NEGAR POR CUANTO EL SIGNO SOLICITADO CONTIENE LA INDICACIÓN GEOGRÁFICA BARQUISIMETO SUSCEPTIBLE DE PROVOCAR CONFUSIÓN EN RELACIÓN AL ORIGEN DE LOS PRODUCTOS PARA LOS CUALES SE SOLICITA.

2008-005624	2	WASHINGTON FASHION	ALI SALAMI AWADA
-------------	---	--------------------	------------------

Tramitante: ALI SALAMI AWADA

Comentario: NEGADA POR CUANTO EL SIGNO SOLICITADO PUEDE ENGAÑAR POR FALSA PROCEDENCIA EN FUNCIÓN DE LOS PRODUCTOS QUE CON EL SE PRETENDEN PROTEGER

2008-005625	8	WASHINGTON FASHION	ALI SALAMI AWADA
-------------	---	--------------------	------------------

Tramitante: ALI SALAMI AWADA

Comentario: NEGADA POR CUANTO EL SIGNO SOLICITADO PUEDE ENGAÑAR POR FALSA PROCEDENCIA EN FUNCIÓN DE LOS PRODUCTOS QUE CON EL SE PRETENDEN PROTEGER

2008-005626	4	WASHINGTON FASHION	ALI SALAMI AWADA
-------------	---	--------------------	------------------

Tramitante: ALI SALAMI AWADA

Comentario: NEGADA POR CUANTO EL SIGNO SOLICITADO PUEDE ENGAÑAR POR FALSA PROCEDENCIA EN FUNCIÓN DE LOS PRODUCTOS QUE CON EL SE PRETENDEN PROTEGER

2008-005627	19	WASHINGTON FASHION	ALI SALAMI AWADA
-------------	----	--------------------	------------------

Tramitante: ALI SALAMI AWADA

Comentario: NEGADA POR CUANTO EL SIGNO SOLICITADO PUEDE ENGAÑAR POR FALSA PROCEDENCIA EN FUNCIÓN DE LOS PRODUCTOS QUE CON EL SE PRETENDEN PROTEGER

2008-005628	28	WASHINGTON FASHION	ALI SALAMI AWADA
-------------	----	--------------------	------------------

Tramitante: ALI SALAMI AWADA

Comentario: NEGADA POR CUANTO EL SIGNO SOLICITADO PUEDE ENGAÑAR POR FALSA PROCEDENCIA EN FUNCIÓN DE LOS PRODUCTOS QUE CON EL SE PRETENDEN PROTEGER

2008-009328 33 ESPIRITU DE ARGENTINA ESPIRITU DE CHILE LTD.
Tramitante: GUSTAVO RODRIGUEZ ZOPPI
Comentario: NEGAR POR CUANTO EL SIGNO SOLICITADO CONSISTE EN UN NOMBRE GEOGRAFICO, QUE INDICA LUGAR DE PROCEDENCIA.

Total de Solicitudes : 19

Se notifica a los interesados que podrán ejercer contra el presente acto administrativo el Recurso de Reconsideración por ante este Despacho, dentro de los quince (15) días hábiles siguientes, contados a partir de la fecha de la publicación de la presente resolución en el Boletín Oficial de la Propiedad Industrial, de conformidad con lo establecido en el artículo 94 de la Ley Orgánica de Procedimientos Administrativos.

Publíquese,



REPUBLICA BOLIVARIANA DE VENEZUELA - MINISTERIO DEL PODER POPULAR PARA EL COMERCIO - SERVICIO AUTÓNOMO DE LA PROPIEDAD INTELECTUAL - REGISTRO DE LA PROPIEDAD INDUSTRIAL.-

Caracas, 06 de Noviembre de 2009

199º y 150º
Resolución N°: 1370

NEGADAS

Por cuanto las solicitudes de Registro de Marcas Comerciales que se especifican a continuación, se encuentran incursas en la disposiciones prohibitivas del **artículo 33, ordinal 6º** de la Ley de Propiedad Industrial, el cual establece que no podrán adoptarse ni registrarse como marcas: La forma y color que se dé a los artículos o productos por el fabricante, ni los colores o combinaciones de colores por sí solos; y conforme a lo previsto en el artículo 82 ejusdem, este Despacho Resuelve Negarlas de Oficio:

Solicitud	Clase	Nombre de la Marca	Nombre del Titular
2002-001304	4	SHELL BRANDS INTERNATIONAL AG.	
Tramitante: LAURA K. RADA CHACON			
Comentario: NEGAR POR QUE EL SIGNO SOLICITADO CONSISTE EN LA FORMA EN USUAL DEL ENVASE DEL PRODUCTO			
2002-008712	9	BURBERRY LIMITED	
Tramitante: ARCILA SALGADO GUSTAVO			
Comentario: EL SIGNO SOLICITADO CONSISTE EN UNA COMBINACION DE COLORES.-			
2002-008713	14	BURBERRY LIMITED	
Tramitante: ARCILA SALGADO GUSTAVO			
Comentario: EL SIGNO SOLICITADO CONSISTE EN UNA COMBINACION DE COLORES.			

2003-003224 33 DESTILERIA CARUPANO C.A.
Tramitante: MARIO J. HERIZE
Comentario: NEGADA POR CUANTO EL SIGNO SOLICITADO CONSISTE EN LA FORMA DE LOS ENVASES DEL PRODUCTO QUE PRETENDE COMERCIALIZAR

2003-015981 30 MARS, INCORPORATED
Tramitante: NEBREDIA MARIA MILAGROS
Comentario: NEGAR POR QUE SIGNO SOLICITADO CONSISTE EN LA FORMA USUAL DEL PRODUCTO PARA LA CUAL VA DE USAR.

2004-004352 3 SPORLOISIRS S.A.
Tramitante: EZAGUI SPRITZER JAIME R.
Comentario: CONSISTE EN LA FORMA DE REPRESENTAR LOS PRODUCTOS PARA LOS CUALES SE HA SOLICITADO.-

2004-011083 33 ALBERTO FARIÑEZ LAPIOLI
Tramitante: ELIAS LUIS FRANCISCO
Comentario: EL SIGNO SIGNO SOLICITADO CONSISTE EN LA FORMA DE PRESENTAR EL PRODUCTO PARA EL CUAL SE HA SOLICITADO.

2004-012784 5 THE PROCTER & GAMBLE COMPANY
Tramitante: DIEGO BUSTILLOS BEINER
Comentario: EL SIGNO SOLICITADA CONSISTE EN LA FORMA DEL PRODUCTO QUE SE SOLICITA.-

2004-013733 20 EXPO FERIA DEL MUEBLE, C.A. (EXFEMCA)
Tramitante: ORTIZ MORALES ENDES JOSEFINA
Comentario: EL SIGNO SOLICITADO CONSISTE EN LA FORMA USUAL DEL PRODUCTO QUE SE PRETENDE DISTINGUIR.-

2004-013859 12 AUDI AG
Tramitante: BENTATA KAREL
Comentario: EL SIGNO SOLICITADO CONSISTE EN LA FORMA DEL PRODUCTO PARA EL CUAL SE SOLICITA.

2004-015048 33 AGROS HOLDING S.A.
Tramitante: MANUEL POLANCO FERNANDEZ
Comentario: NEGADA POR CUANTO LA FORMA DEL PRODUCTO NO ES SUSCEPTIBLE DE REIVINDICACIÓN

2004-015060 5 THE CLOROX COMPANY
Tramitante: GUZMAN SUAREZ BARBARITA M.
Comentario: NEGADA POR CUANTO LA FORMA DEL PRODUCTO NO ES REIVINDICABLE

2005-015317 32 BEVERAGE PARTNERS WORLDWIDE, S.A.
Tramitante: ALONSO BRICEÑO DELFINA
Comentario: EL SIGNO SOLICITADO CONSISTE EN LA FORMA DE LOS PRODUCTOS Y DE SUS ENVASES

2005-015318 30 BEVERAGE PARTNERS WORLDWIDE, S.A.
Tramitante: ALONSO BRICEÑO DELFINA
Comentario: EL SIGNO SOLICITADO CONSISTE EN LA FORMA USUAL DE LOS PRODUCTOS Y DE SUS ENVASES

2006-004141 5 SANDO-AVENTIS
Tramitante: EZAGUI SPRITZER JAIME R.
Comentario: EL SIGNO SOLICITADO CONSISTE EN LA FORMA DE DEL PRODUCTO QUE SE ESTA SOLICITANDO.-

2006-012912 3 UNILEVER N.V.
Tramitante: EZAGUI SPRITZER JAIME R.
Comentario: POR CUANTO EL SIGNO SOLICITADO REPRESENTA EN SU FORMA EL PRODUCTO Q VA A COMERCIALIZAR

2006-012913 3 UNILEVER N.V.
Tramitante: EZAGUI SPRITZER JAIME R.

Comentario: EL SIGNO SOLICITADO REPRESENTA EN SU FORMA EL PRODUCTO QUE VA A COMERCIALIZAR

2006-014949 3 CALVIN KLEIN COSMETIC CORPORATION

Tramitante: HOET LINARES FRANKLIN

Comentario: EL SIGNO SOLICITADO CONSISTE EN LA FORMA USUAL DEL PRODUCTO QUE SE PRETENDE DISTINGUIR.-

2006-026592 18 FARMATODO, C.A.

Tramitante: LEONARDO UZCATEGUI L.

Comentario: EL SIGNO SOLICITADO CONSISTE LA FORMA USUAL DEL PRODUCTO PARA LA CUAL VA DE USAR

2007-003998 32 DEUTSCHE TRASNATIONAL TRUSTEE CORPORATION INC.

Tramitante: MOREAU AYMARD JACQUELINE J.

Comentario: EL SIGNO SOLICITADO CONSISTE EN LA FORMA USUAL DEL PRODUCTO PARA LO CUAL HA DE USARSE

2007-006112 11 TUBIDET GUERRA GARCIA VICENTE

Tramitante: VICENTE GUERRA G

Comentario: NEGADA POR CUANTO EL SIGNO SOLICITADO INDICA CLARAMENTE EL GENERO Y REPRESENTA LA FORMA DEL PRODUCTO QUE COMERCIALIZA

2007-010301 16 CARTON DE VENEZUELA, S.A.

Tramitante: LEONARDO UZCATEGUI L.

Comentario: EL SIGNO SOLICITADO CONSISTE EN LA FORMA DE REPRESENTAR EL ARTICULO QUE SE HA SOLICITADO.-

2007-010302 16 CARTON DE VENEZUELA, S.A.

Tramitante: LEONARDO UZCATEGUI L.

Comentario: EL SIGNO SOLICITADO CONSISTE EN DEL ARTICULO PARA EL CUAL SE HA SOLICITADO.-

2007-010748 8 YOSHIDA METAL INDUSTRY CO., LTD

Tramitante: ALONSO BRICENO DELFINA

Comentario: NEGADA POR CUANTO EL SIGNO SOLICITADO PRETENDE PROTEGER LA FORMA DEL PRODUCTO PARA LOS CUALES HA DE USARSE

2007-015835 16 DISTRIBUIDORA TOMADAME C.A.

Tramitante: MARTA SUSANA JONES GARCIA

Comentario: EL SIGNO SOLICITADO CONSISTE EN LA FORMA DE REPRESENTAR EL PRODUCTO QUE SE SOLICITA.-

2007-016420 21 RAUL ACOSTA RUBIO E YRAN ACOSTA RUBIO

Tramitante: DOMINGUEZ MENDEZ RAQUEL

Comentario: EL SIGNO SOLICITADO CONSISTE EN LA FORMA DE REPRESENTAR EL PRODUCTO PARA EL CUAL SE HA SOLICITADO.

2007-016421 21 RAUL ACOSTA RUBIO E YRAN ACOSTA RUBIO

Tramitante: DOMINGUEZ MENDEZ RAQUEL

Comentario: EL SIGNO SOLICITADO CONSISTE EN LA FORMA DE REPRESENTAR EL PRODUCTO PARA EL CUAL SE HA SOLICITADO.

2007-016422 21 RAUL ACOSTA RUBIO E YRAN ACOSTA RUBIO

Tramitante: DOMINGUEZ MENDEZ RAQUEL

Comentario: EL SIGNO SOLICITADO CONSISTE EN LA FORMA DE REPRESENTAR EL PRODUCTO PARA EL CUAL SE HA SOLICITADO.

2007-022894 30 ALICORP, S.A.

Tramitante: MARQUEZ LOSADA, GABRIEL

Comentario: EL SIGNO SOLICITADO CONSISTE EN LA FORMA USUAL DE LOS PRODUCTOS QUE SE DESEA DISTINGUIR.

2007-023783 5 MEGAT HOLDINGS LLC.

Tramitante: BARRAGAN DE AGUILAR, MARIA THAMARA

Comentario: NEGAR POR QUE EL SIGNO SOLICITADO CONSISTE EN LA FORMA USUAL DE LOS PRODUCTOS QUE PRETENDE COMERCIALIZAR

2007-023880 30 COLOMBINA S.A.

Tramitante: LAURA K. RADA CHACON

Comentario: NEGAR POR QUE EL SIGNO SOLICITADO CONSISTE EN LA FORMA USUAL DEL PRODUCTO PARA LA CUAL SE VA DE USAR.

2007-023986 32 THE COCA COLA COMPANY

Tramitante: HERNANDEZ RICARDO ANTEQUERA

Comentario: NEGADA POR CUANTO EL SIGNO SOLICITADO REPRESENTA LA FORMA DE UN ENVASE CARACTERISTICO DE LA ESPECIE DEL PRODUCTO QUE PRETENDE COMERCIALIZAR

2007-025330 33 Z Y U SPIRITUOSEN MARKETING GMBH

Tramitante: HILDANIA PANIZ

Comentario: EL SIGNO SOLICITADO INDICA LA FORMA DEL PRODUCTO PARA LO CUAL HA DE USARSE

2008-002129 30 SOCIÉTÉ DES PRODUITS NESTLÉ, S.A.

Tramitante: HENRIQUEZ DE SOLA LUIS A.

Comentario: NEGAR POR QUE EL SIGNO SOLICITADO CONSISTE EN LA FORMA USUAL DEL PRODUCTO PARA LA CUAL VA USUSAR

2008-003740 30 INDUSTRIA COLOMBIANA DE CAFÉ S.A. COLCAFE S.A.

Tramitante: ENRIQUE J. CHEANG VERA

Comentario: EL SIGNO SOLICITADO NO POSEE DISTINTIVIDAD POR CUANTO CONTIENE LA FORMA DEL PRODUCTO Q PRETENDE COMERCIALIZAR

2008-007440 32 EMBOTELLADORA DE AGUAS GASEOSAS HUANCAYO S.R.L.

Tramitante: ENRIQUE J. CHEANG VERA

Comentario: EL SIGNO SOLICITADO CONSISTE EN LA FORMA USUAL DE PRESETAR EL PRODUCTO PARA EL CUAL SE HA SOLICITADO.-

2008-008040 3 UNILEVER N.V.

Tramitante: DIEGO BUSTILLOS BEINER

Comentario: EL SOLICITADO CONSISTE EN LA FORMA USUAL DE PRESENTAR EL PRODUCTO PARA EL CUAL SE HA SOLICITADO.

2008-008480 3 UNILEVER N.V.

Tramitante: DIEGO BUSTILLOS BEINER

Comentario: NEGAR POR CUANTO EL SIGNO SOLICITADO CONSISTE EN LA FORMA USUAL DEL ENVASE EN DONDE VIENE EL PRODUCTO

2008-008509 32 EMBOTELLADORA DE AGUAS GASEOSAS HUANCAYO S.R.L.

Tramitante: ENRIQUE J. CHEANG VERA

Comentario: NEGAR POR CUANTO EL SIGNO SOLICITADO CONSISTE EN LA FORMA USUAL DEL ENVASE EN DONDE VIENE EL PRODUCTO

2008-010427 8 GERMANS BOADA, S.A.

Tramitante: NEBREDIA MARIA MILAGROS

Comentario: NEGAR POR CUANTO EL SIGNO SOLICITADO CONSISTE EN LA FORMA USUAL DE LOS PRODUCTOS QUE CON EL SE PRETENDEN PROTEGER

2008-010625 32 KRAFT FOODS HOLDINGS, INC.

Tramitante: EZAGUI SPRITZER JAIME R.

Comentario: NEGAR POR CUANTO EL SIGNO SOLICITADO CONSISTE EN LA FORMA USUAL DE LOS ENVASES DE PRODUCTOS QUE CON EL SE PRETENDEN PROTEGER

2008-011267 4 INDUSTRIAS VENOCO, C.A.

Tramitante: ALONSO BRICENO DELFINA

Comentario: NEGAR POR CUANTO EL SIGNO SOLICITADO ES CONSISTE EN LA FORMA USUAL DE LOS ENVASES DE PRODUCTOS QUE CON EL SE PRETENDEN PROTEGER

2008-011268 4 INDUSTRIAS VENOCO, C.A.

Tramitante: ALONSO BRICENO DELFINA

Comentario: NEGAR POR CUANTO EL SIGNO SOLICITADO ES CONSISTE EN LA FORMA USUAL DE LOS ENVASES DE PRODUCTOS QUE CON EL SE PRETENDEN PROTEGER

2008-011269 4 INDUSTRIAS VENOCO, C.A.

Tramitante: ALONSO BRICEÑO DELFINA

Comentario: NEGAR POR CUANTO EL SIGNO SOLICITADO ES CONSISTE EN LA FORMA USUAL DE LOS ENVASES DE PRODUCTOS QUE CON EL SE PRETENDEN PROTEGER

2008-011270 4 INDUSTRIAS VENOCO, C.A.

Tramitante: ALONSO BRICEÑO DELFINA

Comentario: NEGAR POR CUANTO EL SIGNO SOLICITADO ES CONSISTE EN LA FORMA USUAL DE LOS ENVASES DE PRODUCTOS QUE CON EL SE PRETENDEN PROTEGER

2008-011271 4 INDUSTRIAS VENOCO, C.A.

Tramitante: ALONSO BRICEÑO DELFINA

Comentario: NEGAR POR CUANTO EL SIGNO SOLICITADO ES CONSISTE EN LA FORMA USUAL DE LOS ENVASES DE PRODUCTOS QUE CON EL SE PRETENDEN PROTEGER

2008-013744 3 NOMS DE CODE

Tramitante: CARLOS R. VALEDON HURTADO

Comentario: NEGADA POR SER LA FORMA USUAL DE LOS PRODUCTOS Y DE SUS ENVASES

Total de Solicitudes : 47

Se notifica a los interesados que podrán ejercer contra el presente acto administrativo el Recurso de Reconsideración por ante este Despacho, dentro de los quince (15) días hábiles siguientes, contados a partir de la fecha de la publicación de la presente resolución en el Boletín Oficial de la Propiedad Industrial, de conformidad con lo establecido en el artículo 94 de la Ley Orgánica de Procedimientos Administrativos.

Publíquese,



REPUBLICA BOLIVARIANA DE VENEZUELA - MINISTERIO DEL PODER POPULAR PARA EL COMERCIO - SERVICIO AUTÓNOMO DE LA PROPIEDAD INDUSTRIAL - REGISTRO DE LA PROPIEDAD INDUSTRIAL.-

Caracas, 06 de Noviembre de 2009

199° y 150°

Resolución N°: 1371

NEGADAS

Por cuanto las solicitudes de Registro de Marcas Comerciales que se especifican a continuación, se encuentran incursas en la disposiciones prohibitivas del artículo 33, ordinal 7° de la Ley de Propiedad Industrial, el cual establece que no podrán adoptarse ni registrarse como marcas: Las figuras geométricas que no revistan novedad; y conforme a lo previsto en el artículo 82 ejusdem, este Despacho Resuelve Negarlas de Oficio:

Solicitud	Clase	Nombre de la Marca	Nombre del Titular
-----------	-------	--------------------	--------------------

2005-018043 8 HERRAMIENTAS AGRICOLAS S.A. HERRAGO S.A.

Tramitante: JUDITH CASTILLO URIBE

Comentario: NEGAR POR SER EL SIGNO SOLICITADO UNA FIGURA GEOMETRICA QUE NO REVISTE NOVEDAD

Total de Solicitudes : 1

Se notifica a los interesados que podrán ejercer contra el presente acto administrativo el Recurso de Reconsideración por ante este Despacho, dentro de los quince (15) días hábiles siguientes, contados a partir de la fecha de la publicación de la presente resolución en el Boletín Oficial de la Propiedad Industrial, de conformidad con lo establecido en el artículo 94 de la Ley Orgánica de Procedimientos Administrativos.

Publíquese,



REPUBLICA BOLIVARIANA DE VENEZUELA - MINISTERIO DEL PODER POPULAR PARA EL COMERCIO - SERVICIO AUTÓNOMO DE LA PROPIEDAD INDUSTRIAL - REGISTRO DE LA PROPIEDAD INDUSTRIAL.-

Caracas, 06 de Noviembre de 2009

199° y 150°

Resolución N°: 1372

NEGADAS

Por cuanto las solicitudes de Registro de Marcas Comerciales que se especifican a continuación, se encuentran incursas en la disposiciones prohibitivas del artículo 33, ordinal 8° de la Ley de Propiedad Industrial, el cual establece que no podrán adoptarse ni registrarse como marcas: Las caricaturas, retratos, dibujos o expresiones que tiendan a ridiculizar ideas, personas u objetos dignos de respeto y consideración; y conforme a lo previsto en el artículo 82 ejusdem, este Despacho Resuelve Negarlas de Oficio:

Solicitud	Clase	Nombre de la Marca	Nombre del Titular
-----------	-------	--------------------	--------------------

2001-007182 32 AGUAS DIVINA PASTORA, C.A.

Tramitante: CESAR GRAZZIA RABOTTINI MENDOZA

Comentario: NEGAR POR CUANTO EL SIGNO SOLICITADO SE TRATA DE LA REPRESENTACIÓN DE UNA FIGURA DIGNA DE RESPETO Y CONSIDERACIÓN.

2008-003721 45 ASOCIACION COOPERATIVA CENTINELAS DE LA PATRIA SRL ASOCIACION COOPERATIVA CENTINELAS DE LA PATRIA SRL

Tramitante: ANTONIO SALDARRIAGA

Comentario: EL SIGNO SOLICITADO CONTIENE EN SU CONJUNTO LA BANDERA E INSIGNEAS VENEZOLANAS DE CARACTER PUBLICO LO CUAL NO ES SUSCEPTIBLE DE REIVINDICAR; ASI COMO TAMBIEN LA IMAGEN DEL LIBERTADOR LA CUAL ES DIGNO DE RESPETO Y CONSIDERACIÓN

Total de Solicitudes : 2

Se notifica a los interesados que podrán ejercer contra el presente acto administrativo el Recurso de Reconsideración por ante este Despacho, dentro de los quince (15) días hábiles siguientes, contados a partir de la fecha de la publicación de la presente resolución en el Boletín Oficial de la Propiedad Industrial, de conformidad con lo establecido en el artículo 94 de la Ley Orgánica de Procedimientos Administrativos.

Publíquese,



**REPUBLICA BOLIVARIANA DE VENEZUELA - MINISTERIO DEL PODER
POPULAR PARA EL COMERCIO - SERVICIO AUTÓNOMO DE LA PROPIEDAD
INTELLECTUAL - REGISTRO DE LA PROPIEDAD INDUSTRIAL.-**
Caracas, 06 de Noviembre de 2009

**199º y 150º
Resolución Nº: 1373**

NEGADAS

Por cuanto las solicitudes de Registro de Marcas Comerciales que se especifican a continuación, se encuentran incursas en la disposiciones prohibitivas del **artículo 33, ordinal 9º** de la Ley de Propiedad Industrial, el cual establece que no podrán adoptarse ni registrarse como marcas: Los términos y locuciones que hayan pasado al uso general, y las expresiones comúnmente empleadas para indicar el género, la especie, naturaleza, origen, cualidad o forma de los productos; y conforme a lo previsto en el artículo 82 ejusdem, este Despacho Resuelve Negarlas de Oficio:

Solicitud	Clase	Nombre de la Marca	Nombre del Titular
1999-021671	2	ESMALTE BRILLANTE	NICOLA ATRIA CALDARELLA
Tramitante: NICOLA ATRIA CALDARELLA			
Comentario: NEGAR POR CUANTO EL SIGNO SOLICITADO DESCRIBE CARACTERISTICAS O CUALIDADES DE LOS PRODUCTOS QUE SE PRETENDEN AMPARAR.			
1999-021710	30	SUPER HIPER ACIDO	CONFITES ECUATORIANOS C.A.
Tramitante: HOET LINARES FRANKLIN			
Comentario: NEGAR POR CUANTO EL SIGNO SOLICITADO DESCRIBE CARACTERISTICAS O CUALIDADES DE LOS PRODUCTOS QUE SE PRETENDEN AMPARAR.			
2000-003892	2	EBANO PINTURAS FLAMUKO C.A.	
Tramitante: CRESPO VASQUEZ EGILDA			
Comentario: NEGAR POR CUANTO EL SIGNO SOLICITADO DESCRIBE CARACTERISTICAS O CUALIDADES DE LOS PRODUCTOS QUE SE PRETENDEN AMPARAR.			
2000-003943	42	HOT DOG CITY	HOT DOG CITY C.A.
Tramitante: JOSE OVIEDO SALGUEIRO ARAUJO			
Comentario: NEGAR POR CUANTO EL SIGNO SOLICITADO DESCRIBE CUALIDADES O CARACTERISTICAS DE LOS SERVICIOS O PRODUCTOS QUE SE PRETENDEN AMPARAR.			
2000-004700	3	NADA K-RO	RICARDO GABRIEL MARCHAN SILENZI
Tramitante: RICARDO G. NARCHAN			
Comentario: NEGAR POR CUANTO EL SIGNO SOLICITADO DESCRIBE CARACTERISTICAS DE LOS PRODUCTOS O SERVICIOS QUE SE PRETENDEN AMPARAR.			
2000-006358	38	LA LINEA HIPICA 900	PROYECTOS TELEMEDIA C.A.
Tramitante: DOUGLAS DAGER RODRIGUEZ			
Comentario: NEGADA POR CUANTO EL SIGNO SOLICITADO DESCRIBE CARACTERISTICAS DE LOS PRODUCTOS O SERVICIOS QUE PRETENDE AMPARAR.			
2000-006427	5	BUK-AL	SERCO INTERNATIONAL CORP. LTD
Tramitante: IGNACIO HELLMUND			
Comentario: NEGAR POR CUANTO EL SIGNO SOLICITADO DESCRIBE CARACTERISTICAS O CUALIDADES DE LOS PRODUCTOS QUE SE PRETENDEN AMPARAR.			
2001-003141	29	SUSHI MARKET	CORPORACION SUSHI MARKET, C.A.
Tramitante: AMUNDARAY O. EGYMAR YELITZA			

Comentario: NEGADA POR CUANTO EL SIGNO SOLICITADO MENCIONA CARACTERISTICAS O CUALIDADES DE LOS PRODUCTOS QUE SE PRETENDEN AMPARAR.

2001-003142 30 SUSHI MARKET CORPORACION SUSHI MARKET, C.A.
Tramitante: AMUNDARAY O. EGYMAR YELITZA

Comentario: NEGAR POR CUANTO EL SIGNO SOLICITADO MENCIONA CARACTERISTICAS O CUALIDADES DE LOS PRODUCTOS QUE SE PRETENDEN AMPARAR.

2002-008242 29 CASERO INDUSTRIAS PROLACA, C.A.

Tramitante: SARA CAROLINA SANCHEZ PARRA

Comentario: EL SIGNO SOLICITADO INDICA CUALIDADES DEL PRODUCTO PARA EL CUAL HA DE USARSE.-

2003-004337 14 PEDONIA MARIELA TORRES SOUCY

Tramitante: GABRIELA NÚÑEZ MARQUEZ

Comentario: EL SIGNO SOLICITADO CONSISTE EN UN GENERO DEL PRODUCTO PARA LO CUAL LO SOLICITA

2004-020498 3 BRILLACASA BECERRA YEPEZ, JESUS ENRIQUE

Tramitante: DORADO FERNANDEZ, CARLOS RAFAEL

Comentario: EL SIGNO SOLICITADO INDICA CARACTERISTICAS CLARAS DEL PRODUCTO PARA LO CUAL REQUIERE LA PROTECCION

2004-021325 5 T.M. HOLDING, C.A.

Tramitante: SARA CAROLINA SANCHEZ PARRA

Comentario: NEGADA POR CUANTO EL SIGNO INDICA CLARAMENTE EL GENERO COMO LAS CARACTERISTICAS DEL PRODUCTO PARA LOS CUALES HA D USARSE

2005-008692 35 RED INMOBILIARIA INMUEBLES PROVEMAX, C.A.

Tramitante: YUBIRIS CORDONADO GARCIA

Comentario: EL SIGNO SOLICITADO INDICA CLARAMENTE LAS CARACTERISTICAS DEL SERVICIO PARA LO CUAL REQUIERE LA PROTECCION

2005-016234 38 TODO SOBRE BEBES Y NIÑOS AREA VISUAL, C.A.

Tramitante: MATA PONTE ILIANY ALEXANDRA

Comentario: NEGAR POR CUANTO EL SIGNO SOLICITADO DESCRIBE CARACTERISTICAS O CUALIDADES DE LOS PRODUCTOS O SERVICIOS QUE SE PRETENDEN AMPARAR.

2005-021844 45 VIGILANCIA SEGURIDAD Y RESGUARDO VSR VIGILANCIA SEGURIDAD Y RESGUARDO

Tramitante: EDUARDO JOSE ANGARITA NOGUERA

Comentario: NEGAR POR CUANTO EL SIGNO SOLICITADO DESCRIBE CARACTERISTICAS O INFORMACIONES DE LOS SERVICIOS QUE SE PRETENDEN AMPARAR.

2005-026923 45 SEGURIDAD & PROTECCION SEGURIDAD Y PROTECCION KIDON C.A.

Tramitante: JESUS A. GOMEZ L.

Comentario: EL SIGNO SOLICITADO CONTIENE EN SU PARTE DENOMINATIVA ELEMENTOS DESCRIPTIVOS DEL SERVICIO QUE PRESTA LOS CUALES NO SON REIVINDICABLES

2005-027293 35 LOSLLANOS.TRAVEL EXPLORE YACHTS TOURS C.A.

Tramitante: JOSE RAFAEL VIVAS

Comentario: NEGAR POR CUANTO EL SIGNO SOLICITADO DESCRIBE CARACTERISTICAS O CUALIDADES DE LOS SERVICIOS QUE SE PRETENDEN AMPARAR.

2006-002374 16 AVISO LEGAL VISO, RODRIGUEZ, COTTIN, MEDINA, RAMIREZ & ASOCIADOS

Tramitante: ELIAS LUIS FRANCISCO

Comentario: NEGAR POR CUANTO EL SIGNO SOLICITADO DESCRIBE CARACTERISTICAS O CUALIDADES DEL PRODUCTO QUE SE DESEA REGISTRAR.

2006-002375 41 AVISO LEGAL VISO, RODRIGUEZ, COTTIN, MEDINA, RAMIREZ & ASOCIADOS

Tramitante: ELIAS LUIS FRANCISCO

Comentario: NEGAR POR CUANTO EL SIGNO SOLICITADO DESCRIBE CARACTERISTICAS O CUALIDADES DE LOS PRODUCTOS QUE SE PRETENDEN REGISTRAR.

2006-002729 3 PERFECT LINER JAFER LIMITED

Tramitante: DE SOLA LANDER IRENE

Comentario: NEGAR POR CUANTO EL SIGNO SOLICITADO MENCIONA CUALIDADES DEL PRODUCTO QUE SE PRETENDE REGISTRAR.

2006-003633 11 TODO BOMBILLO MARTINEZ JOSE MIGUEL

Tramitante: JOSE MIGUEL MARTINEZ

Comentario: NEGAR POR CUANTO EL SIGNO SOLICITADO DECRIBE CARACTERISTICAS O CUALIDADES DE LOS PRODUCTOS QUE SE PRETENDEN AMPARAR.

2006-003779 44 QUITAKILOS QUITA KILOS, S.A. DE C.V.

Tramitante: ENRIQUE J. CHEANG VERA

Comentario: NEGAR POR CUANTO EL SIGNO SOLICITADO DESCRIBE CARACTERISTICAS O CUALIDADES DE LOS SERVICIOS QUE SE PRETENDEN AMPARAR.

2006-003795 41 ODALISCAS CASTRILLO PINTO KARLA J

Tramitante: KARLA J CASTRILLO P

Comentario: NEGAR POR CUANTO EL SIGNO SOLICITADO DESCRIBE CARACTERISTICAS O CUALIDADES DE LOS SERVICIOS QUE SE PRETENDEN AMPARAR.

2006-003827 35 EXPD CONSTRUCCION Y DISEÑO SIMEDIA C.A.

Tramitante: GONZALEZ ESCOBAR CASTOR JOSE

Comentario: EL SIGNO SOLICITADO INDICA CLARAMENTE LAS CARACTERISTICAS DE LAS ACTIVIDADES DE LOS SERVICIOS QUE PRETENDE DESEMPEÑAR EN EL FONDO COMERCIAL

2006-012545 3 KREZKAPELO LABORATORIOS VENEZOLANDOS CUBEA AYDA, C.A.

Tramitante: MONSERRATT EDGAR JAVIER

Comentario: NEGAR POR CUANTO EL SIGNO SOLICITADO DESCRIBE CUALIDADES O CARACTERISTICAS DE LOS PRODUCTOS QUE SE PRETENDEN AMPARAR.

2006-012561 3 NAIL SPA CORPORACION MILENIUN 17, C.A.

Tramitante: ARCILA SALGADO GUSTAVO

Comentario: EL SIGNO SOLICITADO INDICA CLARAMENTE LAS CARACTERISTICAS DEL PRODUCTO QUE PRETENDE COMERCIALIZAR

2006-013522 30 CHOCO-BOY ORION CORPORATION

Tramitante: ARCILA SALGADO GUSTAVO

Comentario: NEGAR POR: I53655-F, CHOCOBOY, 46 NAC., TIT: PEDRA INVESTMENTS, VIG: 2014.

2006-013635 29 EL LLANERO BELANDRIA RIVAS BALSAMINO

Tramitante: BELANDRIA RIVAS BALSAMINO

Comentario: NEGAR POR CUANTO EL SIGNO SOLICITADO DESCRIBE CUALIDADES DEL PRODUCTO QUE PRETENDE REGISTRARSE.

2006-013961 35 TELEFONICA SERVICIOS TRANSACCIONALES TELEFONICA, S.A.

Tramitante: ELIAS LUIS FRANCISCO

Comentario: EL SIGNO SOLICITADO INDICA CLARAMENTE CARACTERISTICAS DE LOS SERVICIOS QUE PRESTA

2006-015375 41 EXPO-ESTETICA MER-K-BRAND CONSULTORES C.A.

Tramitante: GUZMAN SUAREZ BARBARITA M.

Comentario: EL SIGNO SOLICITADO RESULTA DESCRIPTIVO DE LOS SERVICIOS PARA LOS CUALES PRETENDE EJERCER LA ACTIVIDAD

2006-015714 25 SEXXY COLLECTION CALZADO SHANEL, C.A

Tramitante: CLAUDETTE ELENA BRIDGES BLACKMAN

Comentario: EL SIGNO SOLICITADO INDICA CARACTERISTICAS CLARAS DEL PRODUCTO PARA LO CUAL REQUIERE LA PROTECCION

2006-016304 19 DP DERIVADOS PLASTICOS DERIVADOS PLASTICOS, C.A

Tramitante: ALONSO BRICEÑO DELFINA

Comentario: NEGAR POR CUANTO EL SIGNO SOLICITADO DESCRIBE CARACTERISTICAS O CUALIDADES DEL PRODUCTO QUE SE PRETENDE AMPARAR.

2006-017882 43 SABOR GENUINO MAHOU S.A.

Tramitante: MANUEL POLANCO FERNANDEZ

Comentario: NEGAR POR CUANTO EL SIGNO SOLICITADO DESCRIBE CARACTERISTICAS O CUALIDADES DE LOS SERVICIOS QUE PRETENDE AMPARAR.

2006-018279 43 DON GOLFEADO DON GOLFEADO C.A

Tramitante: BECHALANI KAADO SELEIMAN PHILIPPE

Comentario: NEGAR POR CUANTO EL SIGNO SOLICITADO DESCRIBE CARACTERISTICAS O CUALIDADES DE LOS SERVICIOS O PRODUCTOS QUE SE PRETENDEN AMPARAR.

2006-018795 5 PRODUCCIONES EL MINGO C.A.

Tramitante: ROSANA FERNANDEZ

Comentario: NEGAR POR CUANTO EL SIGNO SOLICITADO DESCRIBE CARACTERISTICAS O CUALIDADES DEL PRODUCTO QUE PRETENDEN AMPARAR.

2007-005374 39 VIAJESSESTUDIANTES.COM LEVYS JOSUE LAFFONT SANTANDER

Tramitante: LEVYS JOSUE LAFFONT SANTANDER

Comentario: NEGAR POR CUANTO EL SIGNO SOLICITADO DESCRIBE PRODUCTOS O SERVICIOS QUE SE PRETENDEN AMPARAR.

2007-005543 32 CHOLEST COLA REPRESENTACIONES NO HAGAS DIETAS OLALDE C.A.

Tramitante: JENNIFER DORIANO RAMIREZ

Comentario: NEGAR POR CUANTO EL SIGNO SOLICITADO DESCRIBE CUALIDADES DEL PRODUCTO QUE PRETENDE REGISTRARSE.

2007-005545 32 VITA FORTE COLA REPRESENTACIONES NO HAGAS DIETAS OLALDE C.A.

Tramitante: JENNIFER SORIANO RAMIREZ

Comentario: NEGAR POR CUANTO EL SIGNO SOLICITADO DESCRIBE CUALIDADES DEL PRODUCTO QUE SE PRETENDE REGISTRAR.

2007-005551 5 LEUKODERM-AID REPRESENTACIONES NO HAGAS DIETAS OLALDE C.A.

Tramitante: JENNIFER SORIANO RAMIREZ

Comentario: NEGAR POR CUANTO EL SIGNO SOLICITADO DESCRIBE CUALIDADES DEL PRODUCTO QUE SE PRETENDE REGISTRAR

2007-005552 5 IRRIT BOWELS REPRESENTACIONES NO HAGAS DIETA OLALDE C.A.

Tramitante: JENNIFER SORIANO RAMIREZ

Comentario: NEGAR POR CUANTO EL SIGNO SOLICITADO DESCRIBE CUALIDADES DEL PRODUCTO QUE SE PRETENDE REGISTRAR.

2007-005554 5 EYE PLUS REPRESENTACIONES NO HAGAS DIETAS OLALDE C.A.

Tramitante: JENNIFER SORIANO RAMIREZ

Comentario: NEGAR POR CUANTO EL SIGNO SOLICITADO DESCRIBE CUALIDADES DEL PRODUCTO QUE SE PRETENDE REGISTRAR.

2007-005557 5 NAILCARE REPRESENTACIONES NO HAGAS DIETAS OLALDE C.A.

Tramitante: JANNIFER SORIANO RAMIREZ

Comentario: NEGAR POR CUANTO EL SIGNO SOLICITADO DESCRIBE CUALIDADES DEL SIGNO QUE SE PRETENDE PROTEGER.

- 2007-005562 5 CHRONIC FATIGUE REPRESENTACIONES NO HAGAS DIETA DLALDE C.A.**
Tramitante: JENNIFER SORIANO RAMIREZ
Comentario: NEGAR POR CUANTO EL SIGNO SOLICITADO DESCRIBE CARACTERISTICAS DEL PRODUCTO QUE SE PRETENDE REGISTRAR.
- 2007-005564 5 DRUGADDICTIONS REPRESENTACIONES NO HAGAS DIETA DLALDE C.A.**
Tramitante: JENNIFER SORIANO RAMIREZ
Comentario: NEGAR POR CUANTO EL SIGNO SOLICITADO DESCRIBE CARACTERISTICAS DEL PRODUCTO QUE SE PRETENDE REGISTRAR.
- 2007-005566 5 HEADACHES REPRESENTACIONES NO HAGAS DIETA DLALDE C.A.**
Tramitante: JANNIFER SORIANO RAMIREZ
Comentario: NEGAR POR CUANTO EL SIGNO SOLICITADO DESCRIBE CARACTERISTICAS DE LOS PPRODUCTOS QUE SE PRETENDEN AMPARAR.
- 2007-005572 5 INSOMNLESS REPRESENTACIONES NO HAGAS DIETA DLALDE C.A.**
Tramitante: JENNIFER SORIANO RAMIREZ
Comentario: NEGAR POR CUANTO EL SIGNO SOLICITADO DESCRIBE CUALIDADES DEL PRODUCTO QUE PRETENDE REGISTRAR.
- 2007-005577 5 SCLEROLESS REPRESENTACIONES NO HAGAS DIETA DLALDE, C.A.**
Tramitante: JENNIFER SORIANO
Comentario: NEGAR POR CUANTO EL SIGNO SOLICITADO DESCRIBE CUALIDADES DEL PRODUCTO QUE SE PRETENDE REGISTRAR.
- 2007-005581 5 PROSTATICS PLUS REPRESENTACIONES NO HAGAS DIETA DLALDE, C.A.**
Tramitante: JENNIFER SORIANO
Comentario: NEGAR POR CUANTO EL SIGNO SOLICITADO CUALIDADES DEL PRODUCTO QUE SE PRETENDE REGISTRAR.
- 2007-005594 5 PROSTATICS REPRESENTACIONES NO HAGAS DIETA DLALDE, C.A.**
Tramitante: JENNIFER SORIANO
Comentario: NEGAR POR CUANTO EL SIGNO SOLICITADO SEÑALA CUALIDADES DEL SIGNO QUE SE PRETENDE REGISTRAR.
- 2007-005602 5 GYNECOLOGYX REPRESENTACIONES NO HAGAS DIETA DLALDE, C.A.**
Tramitante: JENNIFER SORIANO
Comentario: NEGAR POR CUANTO EL SIGNO SOLICITADO MENCIONA CUALIDADES DE LOS PRODUCTOS QUE DESEA PROTEGER.
- 2007-005604 5 GLAUCOMAID REPRESENTACIONES NO HAGAS DIETA DLALDE, C.A.**
Tramitante: JENNIFER SORIANO
Comentario: NEGAR POR CUANTO EL SIGNO SOLICITADO DESCRIBE CUALIDADES DEL PRODUCTO QUE SE PRETENDE REGISTRAR.
- 2007-005608 5 FERTILMALE REPRESENTACIONES NO HAGAS DIETA DLALDE, C.A.**
Tramitante: JENNIFER SORIANO
Comentario: NEGAR POR CUANTO EL SIGNO SOLICITADO DESCRIBE CUALIDADES DE LOS PRODUCTOS QUE SE PRETENDEN AMPARAR.
- 2007-005817 16 BIBLIOTECAS VIRTU@LES ASOCIACION CIVIL BIBLIOTECAS VIRTUALES DE ARAGUA**
Tramitante: JOSE OVIEDO SALGUEIRO ARAUJO
Comentario: EL SIGNO SOLICITADO CONTIENE EXPRESIONES COMUNMENTE EMPLEADAS PARA DESIGNAR LA ESPECIE DEL PRODUCTO QUE PRETENDE COMERCIALIZAR
- 2007-008592 11 SOLAR HENRY MAURICIO IURMAN**
Tramitante: BENITEZ ESTRAND, TULIA
- Comentario:** NEGAR POR CUANTO EL SIGNO SOLICITADO DESCRIBE CUALIDADES DE LOS PRODUCTOS QUE SE PRETENDEN AMPARAR.
- 2007-010822 25 ROPA MARIA PILAR BAMBUSI URBANO**
Tramitante: MARIA P BAMBUSI
Comentario: NEGAR POR CUANTO EL SIGNO SOLICITADO ES UNA EXPRESIÓN COMUNMENTE UTILIZADA PARA DESIGNAR LOS PRODUCTOS QUE SE PRETENDEN AMPARAR.
- 2007-011337 32 MERENGADA EXPRESS LARA VEGA SIMON GONZALO**
Tramitante: SIMON GONZALO LARA VEGA
Comentario: NEGAR POR CUANTO EL SIGNO SOLICITADO DESCRIBE CARACTERISTICAS O CUALIDADES DE LOS PRODUCTOS QUE SE PRETENDEN AMPARAR.
- 2007-014103 9 LASER ELECTRIC FERRELASER, C.A.**
Tramitante: ANTONIO FERREIRA
Comentario: NEGAR POR CUANTO EL SIGNO SOLICITADO DESCRIBE CARACTERISTICAS DEL PRODUCTO QUE SE PRETENDE REGISTRAR.
- 2007-014927 29 T-KEÑO`S PAC PRODUCTOS ALIMENTICIOS CARABOBO, PROALCA S.A.**
Tramitante: ENRIQUE J. CHEANG VERA
Comentario: NEGAR POR CUANTO EL SIGNO SOLICITADO DESCRIBE CARACTERISTICAS DE LOS PRODUCTOS QUE SE PRETENDEN AMPARAR.
- 2007-016198 9 PHONE IMPORTACIONES PH CELULAR, C.A.**
Tramitante: ROMERO LOPEZ CELIDA MERCEDES
Comentario: NEGAR POR CUANTO EL SIGNO SOLICITADO ES UNA PALABRA DE USO COMUN PARA NOMBRAR LOS PRODUCTOS QUE SE PRETENDEN AMPARAR.
- 2007-017379 30 SOCIETE DES PRODUITS NESTLE C.A.**
Tramitante: HENRIQUEZ DE SOLA LUIS A.
Comentario: EL SIGNO SOLICITADO INDICA CLARAMENTE EN SU FORMA LAS CARACTERISTICAS DE LA ESPECIE DEL PRODUCTO QUE COMERCIALIZA
- 2007-017667 35 LAS MARCAS DE CALIDAD ESTÁN AQUI IA PRECIOS SOLIDARIOS! ALIMENTOS POLAR COMERCIAL, C.A.**
Tramitante: ALONSO BRICENO DELFINA
Comentario: EL SIGNO SOLICITADO CONTIENE EXPRESIONES QUE INDICAN CLARAMENTE CARACTERISTICAS DE LOS SERVICIOS QUE COMERCIALIZA
- 2007-017762 39 COMPROVIAJES COMPROVIAJES, C.A.**
Tramitante: CARRASCOSA JOSE MANUEL
Comentario: NEGAR POR CUANTO EL SIGNO SOLICITADO DESCRIBE CARACTERISTICAS O CUALIDADES DE LOS SERVICIOS QUE SE PRETENDEN AMPARAR.
- 2007-018515 38 ANUNCIOSDECARROS OLIVA CLEMENTE ALFREDO JOSE**
Tramitante: OLIVA CLEMENTE ALFREDO JOSE
Comentario: EL SIGNO SOLICITADO CONTIENE EXPRESIONES QUE INDICAN CLARAMENTE EL SERVICIO QUE PRETENDE COMERCIALIZAR
- 2007-018516 35 ANUNCIOSDECARRO OLIVA CLEMENTE ALFREDO JOSE**
Tramitante: OLIVA CLEMENTE ALFREDO JOSE
Comentario: EL SIGNO SOLICITADO INDICA CLARAMENTE LAS CARACTERISTICAS DEL SERVICIO QUE COMERCIALIZA
- 2007-019136 30 DIVINA MIEL JIMENEZ PEREZ, NIXON RAFAEL**
Tramitante: NIXON JIMENÁ`S PEREZ
Comentario: NEGAR POR CUANTO EL SIGNO SOLICITADO DESCRIBE CARACTERISTICAS O CUALIDADES DE LOS PRODUCTOS QUE SE PRETENDEN AMPARAR.
- 2007-020492 5 HEPATO PROTECTOR LABORATORIOS VIMOFARM C.A.**
Tramitante: MIGUEL A. MORILLO GOMEZ

Comentario: NEGAR POR CUANTO EL SIGNO SOLICITADO DESCRIBE CARACTERISTICAS O CUALIDADES DE LOS PRODUCTOS QUE SE PRETENDEN AMPARAR.

2007-020858 3 CLEAN FOR EVEN ASOCIACION CIVIL DE PRODUCTOS QUIMICOS Y DE LIMPIEZA CLEAN FOREVER

Tramitante: MARIA ALVARADO

Comentario: NEGAR POR CUANTO EL SIGNO SOLICITADO DESCRIBE CARACTERISTICAS O CUALIDADES DE LOS PRODUCTOS QUE SE PRETENDEN AMPARAR.

2007-021745 25 JEANS WEAR HAMDER ALVARADO HASAN

Tramitante: HAMDER ALVARADO HASAN

Comentario: NEGAR POR CUANTO EL SIGNO SOLICITADO DESCRIBE CARACTERISTICAS O CUALIDADES DE LOS PRODUCTOS QUE SE PRETENDEN AMPARAR.

2007-024709 30 SABROSAARROZ SOCIETE DES PRODUITS NESTLE S.A.

Tramitante: HENRIQUEZ DE SOLA LUIS A.

Comentario: NEGAR POR CUANTO EL SIGNO SOLICITADO DESCRIBE CARACTERISTICAS O CUALIDADES DE LOS PRODUCTOS QUE SE PRETENDEN AMPARAR.

2007-026748 30 DULCE Y SALAO GRACIE FINE CAKES, C.A.

Tramitante: SAHMKOW GRACIELA

Comentario: EL SIGNO SOLICITADO INDICA CLARAMENTE CARACTERISTICAS DE LOS PRODUCTOS PARA LOS CUALES HA DE USARSE

2007-027068 25 TODO%OFERTAS SOCIEDAD TENEDORA STM, C.A.

Tramitante: LILIAN ESKENAZI

Comentario: NEGAR POR CUANTO EL SIGNO SOLICITADO DESCRIBE CARACTERISTICAS O CUALIDADES DE LOS PRODUCTOS QUE SE PRETENDEN AMPARAR.

2007-028744 3 SHINE CONTROL HUGO BOSS TRADE MARK MANAGEMENT GMBH & CO. KG.

Tramitante: DIEGO BUSTILLOS BEINER

Comentario: NEGAR POR CUANTO EL SIGNO SOLICITADO DESCRIBE CARACTERISTICAS O CUALIDADES DE LOS PRODUCTOS QUE PRETENDE AMPARAR.

2007-028835 33 MISTELA ANDINA INDUSTRIAS MIZ DE MARIA ISABEL ZAMBRANO

Tramitante: MARIA ISABEL ZAMBRANO

Comentario: NEGAR POR CUANTO ES LA FORMA COMUN O USUAL DE NOMBRAR EL PRODUCTO QUE SE PRETENDE PROTEGER.

2007-028919 29 LOS AGUACATES AGROPECUARIA UNIDA, C.A.

Tramitante: JOSE BUGALLO

Comentario: NEGAR POR CUANTO EL SIGNO SOLICITADO DESCRIBE CARACTERISTICAS O CUALIDADES DE LOS PRODUCTOS QUE SE PRETENDEN AMPARAR.

2007-029519 21 PURACERAMICA PURACERAMICA LOS TEQUES, C.A.

Tramitante: ARCILA SALGADO GUSTAVO

Comentario: EL SIGNO SOLICITADO ES DESCRIPTIVO DE LOS PRODUCTOS PARA LOS CUALES REQUIERE LA PROTECCION

2008-000738 30 PURO COCO CONFITERIA DE PIRITU SOCIEDAD ANONIMA

Tramitante: IDANIA REYES GALBAN

Comentario: NEGAR POR CUANTO EL SIGNO SOLICITADO DESCRIBE CARACTERISTICAS O CUALIDADES DE LOS PRODUCTOS QUE PRETENDEN AMPARAR.

2008-002228 33 VEUVE CLICQUIOT PONSARDIN MAISON FONDEE EN 1772

Tramitante: DE SOLA LANDER IRENE

Comentario: NEGAR POR CUANTO LA MARCA SOLICITADA ES LA FORMA COMUN O USUAL DE LA PRESENTACION DEL PRODUCTO.

2008-002259 25 SUPERSHOES INDUSTRIA LA MARAVILLA S.A.

Tramitante: ARCILA SALGADO GUSTAVO

Comentario: NEGAR POR CUANTO EL SIGNO SOLICITADO DESCRIBE CARACTERISTICAS O CUALIDADES DE LOS PRODUCTOS QUE SE PRETENDEN AMPARAR.

2008-002452 16 EL REPORTE ECONOMICO CARLOS RAMIREZ LOPEZ

Tramitante: MOREAU AYMARD JACQUELINE J.

Comentario: DESCRIBE CARACTERISTICAS O INFORMACIONES DE LOS PRODUCTOS QUE PRETENDEN AMPARAR.

2008-002453 16 REPORTES ECONOMICOS RAMIREZ LOPEZ, CARLOS

Tramitante: MOREAU AYMARD JACQUELINE J.

Comentario: DESCRIBE CARACTERISTICAS O CUALIDADES DE LOS PRODUCTOS QUE PRETENDE AMPARAR.

2008-002454 16 REPORTE ECONOMICO MUNDIAL CARLOS RAMIREZ LOPEZ

Tramitante: MOREAU AYMARD JACQUELINE J.

Comentario: DESCRIBE CARACTERISTICAS O CUALIDADES DE LOS PRODUCTOS QUE PRETENDEN AMPARAR.

2008-002673 25 JEANS FACTORY CONFECCIONES INEGA C.A.

Tramitante: ALONSO BUSTILLO RICARDO

Comentario: NEGAR POR CUANTO EL SIGNO SOLICITADO, DESCRIBE CARACTERISTICAS O CUALIDADES DE LOS PRODUCTOS QUE SE PRETENDEN AMPARAR.

2008-002962 42 GERENCIA DE PROYECTOS SOLORZANO REYES ELDA CAROLINA

Tramitante: ELDA CAROLINA SOLORZANO REYES

Comentario: NEGAR POR CUANTO EL SIGNO SOLICITADO DESCRIBE CARACTERISTICAS O CUALIDADES DE LOS SERVICIOS QUE SE PRETENDEN AMPARAR.

2008-003115 33 MADE TO MIX BACARDI & COMPANY LIMITED

Tramitante: MANUEL POLANCO FERNANDEZ

Comentario: NEGAR POR CUANTO EL SIGNO SOLICITADO DESCRIBE CARACTERISTICAS O CUALIDADES DE LOS PRODUCTOS QUE SE PRETENDEN AMPARAR.

2008-003471 19 PEGAMENTO SUPER ESPINOZA MORENO ANTONIO

Tramitante: ESPINOZA MORENO ANTONIO

Comentario: NEGAR POR CUANTO EL SIGNO SOLICITADO DESCRIBE CARACTERISTICAS O CUALIDADES DE LOS PRODUCTOS QUE SE PRETENDEN AMPARAR.

2008-003696 25 SUPER DURABLES TORRES RAMIREZ, JESUS ANTONIO

Tramitante: TORRES RAMIREZ, JESUS ANTONIO

Comentario: NEGAR POR CUANTO EL SIGNO SOLICITADO DESCRIBE CARACTERISTICAS O CUALIDADES DE LOS PRODUCTOS QUE SE PRETENDEN AMPARAR.

2008-005856 16 HUMEDUS KIMBERLY-CLARK WORLDWIDE, INC.

Tramitante: ALONSO BRICEÑO DELFINA

Comentario: NEGAR POR CUANTO EL SIGNO SOLICITADO DESCRIBE CARACTERISTICAS O CUALIDADES DE LOS PRODUCTOS QUE SE PRETENDEN AMPARAR.

2008-007960 1 AIR LIQUIDE L' AIR LIQUIDE, SOCIETE ANONYME POUR L' ETUDE ET L' EXPLOITATION DES

Tramitante: NEBREA MARIA MILAGROS

Comentario: EL SIGNO SOLICITADO RESULTA DESCRIPTIVO DE LOS PRODUCTOS PARA LOS CUALES REQUIERE LA PROTECCION

2008-008368 5 XPRESA TUS EMOCIONES SIN REVELAR TU EDAD IPSEN BIOPHARM LIMITED

Tramitante: MANUEL POLANCO FERNANDEZ

Comentario: NEGADA POR CUANTO EL SIGNO SOLICITADO INDICA CLARAMENTE EXPRESIONES Q DENOTAN CUALIDADES DEL PRODUCTO PARA LO CUAL REQUIERE LA PROTECCION

2008-008371 3 XPRESA TUS EMOCIONES SIN REVELAR TU EDAD IPSEN BIOPHARM LIMITED

Tramitante: MANUEL POLANCO FERNANDEZ

Comentario: EL SIGNO SOLICITADO INDICA CLARAMENTE CARACTERISTICAS DEL PRODUCTO PARA LO CUAL REQUIERE LA PROTECCION

2008-010523 7 AIR LIQUIDE L AIR LIQUIDE

Tramitante: NEBREDIA MARIA MILAGROS

Comentario: EL SIGNO SOLICITADO RESULTA DESCRIPTIVO DE LOS PRODUCTOS PARA LO CUAL REQUIERE LA PROTECCION

2008-010731 35 GRAN NEGOCIO INVERSIONES CONECTIS MEDIA, C.A.

Tramitante: CARLOS GONZÁ LEZ

Comentario: NEGAR POR CUANTO EL SIGNO SOLICITADO DESCRIBE CARACTERISTICAS O INFORMACIONES DE LOS SERVICIOS QUE PRETENDE AMPARAR.

2008-010952 10 TODOMEDICO JUAN JOSE RODRIGUEZ

Tramitante: SENIOR CARETT CARMEN JOSEFINA

Comentario: EL SIGNO SOLICITADO RESULTA DESCRIPTIVO DE LOS PRODUCTOS PARA LOS CUALES REQUIERE PROTECCION

2008-014086 16 ATENCIÓN MÉDICA REVISTA DE ACTUALIZACIÓN MÉDICA INTERSISTEMAS, S.A. DE C.V.

Tramitante: ENRIQUE J. CHEANG VERA

Comentario: EL SIGNO SOLICITADO INDICA CLARAMENTE LAS CARACTERISTICAS DEL PRODUCTO PARA LO CUAL REQUIERE LA PROTECCION

2008-014571 44 EXAMINA LABORATORIO CLÍNICO MEDIVAR, C.A.

Tramitante: MERCEDES VALENTINER

Comentario: NEGAR POR CUANTO EL SIGNO SOLICITADO DESCRIBE CARACTERISTICAS O CUALIDADES DE LOS SERVICIOS QUE SE PRETENDEN AMPARAR.

2008-014655 25 REAL BODIES MIS KUKO 'S, C.A.

Tramitante: BARRAGAN DE AGUILAR, MARIA THAMARA

Comentario: NEGAR POR CUANTO EL SIGNO SOLICITADO DESCRIBE CARACTERISTICAS O CUALIDADES DE LOS PRODUCTOS QUE SE PRETENDEN AMPARAR.

Total de Solicitudes : 97

Se notifica a los interesados que podrán ejercer contra el presente acto administrativo el Recurso de Reconsideración por ante este Despacho, dentro de los quince (15) días hábiles siguientes, contados a partir de la fecha de la publicación de la presente resolución en el Boletín Oficial de la Propiedad Industrial, de conformidad con lo establecido en el artículo 94 de la Ley Orgánica de Procedimientos Administrativos.

Publíquese,



REPUBLICA BOLIVARIANA DE VENEZUELA - MINISTERIO DEL PODER POPULAR PARA EL COMERCIO - SERVICIO AUTÓNOMO DE LA PROPIEDAD INTELECTUAL - REGISTRO DE LA PROPIEDAD INDUSTRIAL.-

Caracas, 06 de Noviembre de 2009

199º y 150º

Resolución Nº: 1374

NEGADAS

Por cuanto las solicitudes de Registro de Marcas Comerciales que se especifican a continuación, se encuentran incursas en la disposiciones prohibitivas del **artículo 33, ordinal 10º** de la Ley de Propiedad Industrial, el cual establece que no podrán adoptarse ni registrarse como marcas: El nombre completo o apellidos de una persona natural, si no se presenta en una forma peculiar y distinta, suficiente para diferenciarlo del mismo nombre cuando lo usen otras personas, y aún en este caso, si se trata del nombre de un tercero, si no se presenta con el consentimiento de éste; y conforme a lo previsto en el artículo 82 ejusdem, este Despacho Resuelve Negarlas de Oficio:

Solicitud	Clase	Nombre de la Marca	Nombre del Titular
-----------	-------	--------------------	--------------------

2004-008941 35 PROPIO - SISTEMAS DE BONNIE BAEHR COOPERATIVA DESARROLLO AUTOGENO

Tramitante: ELEUTERIA PANIAGUA ALCANTARA

Comentario: EL SIGNO SOLICITADO CONSISTE EN EL NOMBRE Y APELLIDO DE UNA PERSONA NATURAL DISTINTA DEL PETICIONARIO SIN QUE MEDIE UN AUTORIZACION PARA PRESENTAR DICHA SOLICITUD.

2004-022673 46 LUIS FONSI LUIS JOSE FONSECA

Tramitante: DOMINGUEZ MENDEZ RAQUEL

Comentario: EL SIGNO SOLICITADO CONSISTE EN EL NOMBRE Y APELLIDO DE UNA NATURAL DISTINTA AL SOLICITANTE.-

2004-022675 18 LUIS FONSI LUIS JOSE FONSECA

Tramitante: DOMINGUEZ MENDEZ RAQUEL

Comentario: NEGADA POR CUANTO EL SIGNO SOLICITADO CONSTITUYE EN EL NOMBRE O SEUDONIMO DE UNA PERSONA NATURAL DISTINTA DEL PETICIONARIO

2005-007884 46 LUCIANO CARENZA PASCUALE JOSE GIACOBBE C.

Tramitante: MARQUEZ GARCIA RICARDO

Comentario: NEGADA POR SER LA DENOMINACION COMERCIAL SOLICITADA UN NOMBRE NATURAL DISTINTO DEL SOLICITANTE, QUIEN QUE NO ACREDITA AUTORIZACION.

2005-007885 46 GV. GIANNI VERDELLI PASQUALE JOSE GIACOBBE C.

Tramitante: MARQUEZ GARCIA RICARDO

Comentario: NEGADA POR CONSISTIR LA DENOMINACION COMERCIAL EN EL NOMBRE DE UNA PERSONA NATURAL DISTINTA DEL SOLITANTE, QUIEN NO ACREDITA AUTORIZACION O CONSENTIMIENTO

2005-028485 38 EL SHOW DE TONY PASTRANA RODRIGUEZ RODOLFO

Tramitante: RODRIGUEZ RODOLFO

Comentario: EL SIGNO SOLICITADO CONSISTE EN EL NOMBRE Y APELLIDO DE UNA PERSONA NATURAL DISTINTA DEL SOLICITANTE SIN QUE MEDIE AUTORIZACION PARA SOLICITAR SU REGISTRO

2006-001954 46 LOC DI CAPRIO COLLECTION SALAH ABULTAIF GUDER

Tramitante: DORADO FERNANDEZ, CARLOS RAFAEL

Comentario: CONSISTE EN EL APELLIDO DE UNA PERSONA NATURAL DISTINTO DEL PETICIONARIO.

2006-016680 30 VALDIGRAMO DI FLAVIO PAGANI COSTA ORTA, JUAN BAUTISTA

Tramitante: JUAN BAUTISTA COSTA ORTA

Comentario: NEGAR POR CUANTO EL SIGNO SOLICITADO CONSISTE EN EL NOMBRE Y APELLIDO DE UNA PERSONA DISTINTA DE SU TITULAR SIN QUE MEDIE SU CONSENTIMIENTO

2006-017088 44 DR. JESUS SALVADOR LOBO SCARRY DUGARTE RUIZ, LEONARDO ALBERTO

Tramitante: JUDITAS D. TORREALBA

Comentario: NEGAR POR CUANTO EL SIGNO SOLICITADO CONSISTE EN EL NOMBRE Y APELLIDO DE UNA PERSONA DISTINTA DE SU TITULAR SIN QUE MEDIE SU CONSENTIMIENTO

2007-013938 28 HK CENIT RECORDS, C.A.

Tramitante: MEZA MORENO ANA IRIS

Comentario: EL SIGNO SOLICITADO CONSISTE EN EL NOMBRE Y APELLIDO DE UNA PERSONA NATURAL DISTINTA AL SOLICITANTE SIN QUE MEDIE AUTORIZACION PARA SOLICITAR SU REGISTRO.

2007-013939 14 HK CENIT RECORDS, C.A.

Tramitante: MEZA MORENO ANA IRIS

Comentario: EL SIGNO SOLICITADO CONSISTE EN EL NOMBRE Y APELLIDO DE UNA PERSONA NATURAL DISTINTA AL SOLICITANTE SIN QUE MEDIE AUTORIZACION PARA SOLICITAR SU REGISTRO

2007-013940 38 HK HANY KAUAM CENIT RECORDS, C.A.

Tramitante: MEZA MORENO ANA IRIS

Comentario: EL SIGNO SOLICITADO CONSISTE EN EL NOMBRE Y APELLIDO DE UNA PERSONA NATURAL DISTINTA AL SOLICITANTE SIN QUE MEDIE AUTORIZACION PARA SOLICITAR SU REGISTRO

2007-013941 25 HK HANY KAUAM CENIT RECORDS, C.A.

Tramitante: MEZA MORENO ANA IRIS

Comentario: EL SIGNO SOLICITADO CONSISTE EN EL NOMBRE Y APELLIDO DE UNA PERSONA NATURAL DISTINTA AL SOLICITANTE SIN QUE MEDIE AUTORIZACION PARA SOLICITAR SU REGISTRO

2007-013942 3 HK HANY KAUAM CENIT RECORDS, C.A.

Tramitante: MEZA MORENO ANA IRIS

Comentario: EL SIGNO SOLICITADO CONSISTE EN EL NOMBRE Y APELLIDO DE UNA PERSONA NATURAL DISTINTA AL SOLICITANTE SIN QUE MEDIE AUTORIZACION PARA SOLICITAR SU REGISTRO

2007-013943 14 HK HANY KAUAM CENIT RECORDS, C.A.

Tramitante: MEZA MORENO ANA IRIS

Comentario: EL SIGNO SOLICITADO CONSISTE EN EL NOMBRE Y APELLIDO DE UNA PERSONA NATURAL DISTINTA AL SOLICITANTE SIN QUE MEDIE AUTORIZACION PARA SOLICITAR SU REGISTRO

2007-013945 28 HK HANY KAUAM CENIT RECORDS, C.A.

Tramitante: MEZA MORENO ANA IRIS

Comentario: EL SIGNO SOLICITADO CONSISTE EN EL NOMBRE Y APELLIDO DE UNA PERSONA NATURAL DISTINTA AL SOLICITANTE SIN QUE MEDIE AUTORIZACION PARA SOLICITAR SU REGISTRO

2007-013946 16 HK HANY KAUAM CENIT RECORDS, C.A.

Tramitante: MEZA MORENO ANA IRIS

Comentario: EL SIGNO SOLICITADO CONSISTE EN EL NOMBRE Y APELLIDO DE UNA PERSONA NATURAL DISTINTA AL SOLICITANTE SIN QUE MEDIE AUTORIZACION PARA SOLICITAR SU REGISTRO

2007-013947 41 HK HANY KAUAM CENIT RECORDS, C.A.

Tramitante: MEZA MORENO ANA IRIS

Comentario: EL SIGNO SOLICITADO CONSISTE EN EL NOMBRE Y APELLIDO DE UNA PERSONA NATURAL DISTINTA AL SOLICITANTE SIN QUE MEDIE AUTORIZACION PARA SOLICITAR SU REGISTRO

2007-013948 3 HK CENIT RECORDS, C.A.

Tramitante: MEZA MORENO ANA IRIS

Comentario: EL SIGNO SOLICITADO CONSISTE EN LAS INICIALES DEL NOMBRE Y APELLIDO DE UNA PERSONA NATURAL DISTINTA AL SOLICITANTE, SIN QUE MEDIE AUTORIZACION PARA SOLICITAR SU REGISTRO

2007-013949 16 HK CENIT RECORDS, C.A.

Tramitante: MEZA MORENO ANA IRIS

Comentario: EL SIGNO SOLICITADO CONSISTE EN LAS INICIALES DEL NOMBRE Y APELLIDO DE UNA PERSONA NATURAL DISTINTA AL SOLICITANTE, SIN QUE MEDIE AUTORIZACION PARA SOLICITAR SU REGISTRO

2007-013952 38 HK CENIT RECORDS, C.A.

Tramitante: MEZA MORENO ANA IRIS

Comentario: EL SIGNO SOLICITADO CONSISTE EN LAS INICIALES DEL NOMBRE Y APELLIDO DE UNA PERSONA NATURAL DISTINTA AL SOLICITANTE, SIN QUE MEDIE AUTORIZACION PARA SOLICITAR SU REGISTRO

2007-013953 41 HK CENIT RECORDS, C.A.

Tramitante: ALEJANDRO LIBORIUS

Comentario: EL SIGNO SOLICITADO CONSISTE EN LAS INICIALES DEL NOMBRE Y APELLIDO DE UNA PERSONA NATURAL DISTINTA AL SOLICITANTE, SIN QUE MEDIE AUTORIZACION PARA SOLICITAR SU REGISTRO

2008-005190 25 ENRIQUE D'ARMAS EQXXX, C.A.

Tramitante: MIGUEL EDUARDO ARENAS GONZALEZ

Comentario: NEGAR POR CUANTO EL SIGNO SOLICITADO ES EL NOMBRE DE UNA PERSONA NATURAL Y EN EL MISMO NO EXISTE AUTORIZACION ALGUNA.

2008-005191 46 ENRIQUE D'ARMAS EQXXX, C.A.

Tramitante: MIGUEL EDUARDO ARENAS GONZALEZ

Comentario: NEGAR POR CUANTO EL SIGNO SOLICITADO ES EL NOMBRE DE UNA PERSONA NATURAL, Y NO EXISTE AUTORIZACION ALGUNA.

2008-006626 5 INFUSIONES KRAFIELD JOSE SLEIMAN NAGIT

Tramitante: MICHAEL BRICENO PERALTA

Comentario: EL SIGNO SOLICITADO CONSISTE EN EL APELLIDO DE UNA PERSONA DISTINTA DEL PETICIONARIO SIN MEDIAR CONSENTIMIENTO ALGUNO PARA EL USO DE ESTE

2008-007226 16 GIORGIO ARMANI GA MODEFINE S.A.

Tramitante: BENTATA KAREL

Comentario: NEGAR POR TRATARSE DEL NOMBRE Y APELLIDO DE UNA PERSONA NATURAL RECONOCIDA

2008-009889 16 ESPACIO ANNA FRANK ESPACIO ANNA FRANK

Tramitante: ESTHER KOHN DE COHEN

Comentario: NEGAR POR CUANTO EL SIGNO SOLICITADO CONSISTE EL EL NOMBRE Y APELLIDO DE UNA PERSONA RECONOCIDA A NIVEL MUNDIAL POR LA OBRA "EL DIARIO DE ANNA FRANK" SIN QUE MEDIE AUTORIZACION ALGUNA

2008-009890 41 ESPACIO ANNA FRANK ESPACIO ANNA FRANK

Tramitante: ESTHER

Comentario: NEGAR POR CUANTO EL SIGNO SOLICITADO CONSISTE EL EL NOMBRE Y APELLIDO DE UNA PERSONA RECONOCIDA A NIVEL MUNDIAL POR LA OBRA "EL DIARIO DE ANNA FRANK" SIN QUE MEDIE AUTORIZACION ALGUNA

Total de Solicitudes : 28

Se notifica a los interesados que podrán ejercer contra el presente acto administrativo el Recurso de Reconsideración por ante este Despacho, dentro de los quince (15) días hábiles siguientes, contados a partir de la fecha de la publicación de la presente resolución en el Boletín Oficial de la Propiedad Industrial, de conformidad con lo establecido en el artículo 94 de la Ley Orgánica de Procedimientos Administrativos.

Publíquese.

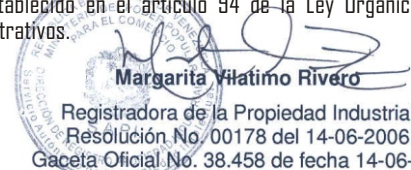
Margarita Hatimo Rivero
Registradora de la Propiedad Industrial
Resolución No. 00178 del 14-06-2006
Gaceta Oficial No. 38.458 de fecha 14-06-2006

REPUBLICA BOLIVARIANA DE VENEZUELA - MINISTERIO DEL PODER POPULAR PARA EL COMERCIO - SERVICIO AUTÓNOMO DE LA PROPIEDAD INTELECTUAL - REGISTRO DE LA PROPIEDAD INDUSTRIAL.-
Caracas, 06 de Noviembre de 2009

199° y 150°
Resolución N°: 1375

NEGADAS

Por cuanto las solicitudes de Registro de Marcas Comerciales que se especifican a continuación, se encuentran incursas en la disposiciones prohibitivas del artículo 33, ordinal 1º de la Ley de Propiedad Industrial, el cual establece que no podrán adoptarse ni registrarse como marcas: La marca que se parezca gráfica y fonéticamente a otra ya registrada para los mismos o análogos artículos; y conforme a lo previsto en el artículo 82 ejusdem, este Despacho Resuelve Negarlas de Oficio:

Solicitud	Clase	Nombre de la Marca	Nombre del Titular
1991-001774	46	BOOMBITA DE TIO RICO	QUIMICA INDUSTRIAL, S.A. (QUIMINSA) Tramitante: RUIZ MONTERO CARLA Comentario: F-30221, TIO RICO
1991-001780	46	BUNNY RICO	QUIMICA INDUSTRIAL, S.A. (QUIMINSA) Tramitante: RUIZ MONTERO CARLA Comentario: TIO RICO, F-30221
1991-001781	46	BUNNY RICO DE TIO RICO	QUIMICA INDUSTRIAL, S.A. (QUIMINSA) Tramitante: RUIZ MONTERO CARLA Comentario: F-30221, MARCA TIO RICO
1991-002983	46	BOOMBOMBA DE TIO RICO	QUIMINCA INDUSTRIAL, S.A. (QUIMINSA) Tramitante: RUIZ MONTERO CARLA Comentario: NEGADA POR LA MARCA TIO RICO, CLASE 46 N, TITULAR UNILEVER N.V, REGISTRO F-30221.-
1991-002986	46	PLUFBOMBA DE TIO TICO	QUIMICA INDUSTRIAL, S.A. Tramitante: ALBARRACIN VIZCAINO CLAUDIA Comentario: TIO RICO, F30221
1991-002988	46	BOLI ROCKET DE TIO RICO	QUIMICA INDUSTRIAL, S.A. Tramitante: ALBARRACIN VIZCAINO CLAUDIA Comentario: TIO RICO, F-30221
1991-006510	46	OLIMPIADAS DE TIO RICO	QUIMICA INDUSTRIAL, S.A. (QUIMINSA) Tramitante: RUIZ MONTERO CARLA Comentario: NEGADA POR LA MARCA TIO RICO, CLASE 46 N, TITULAR UNILEVER N.V, REGISTRO F-30221.-
1991-006511	46	PRIMERAS OLIMPIADAS DE TIO RICO	QUIMICA INDUSTRIAL, S.A. (QUIMINSA) Tramitante: ALTUVE RUBIO SERVIO TULIO Comentario: F-30221, TIO RICO.
1991-006512	46	PRIMERAS OLIMPIADAS DE CREATIVIDAD DE HELADOS TIO RICO	QUIMICA INDUSTRIAL, S.A. (QUIMINSA) Tramitante: ALTUVE RUBIO SERVIO TULIO Comentario: TIO RICO, F-30221
1991-006520	46	PREMIUM DE TIO RICO	QUIMICA INDUSTRIAL, S.A. (QUIMINSA) Tramitante: ALTUVE RUBIO SERVIO TULIO Comentario: TIO RICO, F-30221
1991-006521	46	TIO RICO PREMIUM	QUIMICA INDUSTRIAL, S.A. (QUIMINSA) Tramitante: RUIZ MONTERO CARLA Comentario: F-30221, TIO RICO.-
1991-006522	46	PREMIUM TIO RICO	QUIMICA INDUSTRIAL, S.A. (QUIMINSA) Tramitante: RUIZ MONTERO CARLA Comentario: TIO RICO, F-30221
1992-004960	46	PINGUINO DE TIO RICO	HELADOS TIO RICO S.A. Tramitante: ALTUVE RUBIO SERVIO TULIO Comentario: F-30221, TIO RICO.-
1994-016536	46	JIFFY LUBE	INDUSTRIAS METALURGICAS EXCEL C.A. Tramitante: MONSERRATT EDGAR JAVIER Comentario: NEGADA POR LA MARCA JIFFY LUBE, CLASE 50 N, REGISTRO D-27438, TITULAR JIFFY LUBE INTERNATIONAL, INC
1997-006270	46	BOLIVAR GRUPO FINANCIERO	BOLIVAR BANCO DE INVERSION, C.A. Tramitante: THOMAS ROSLER Comentario: NEGADA POR LA MARCA SOCIEDAD DE CAPITALIZACION BOLIVAR, CLASE 36 INT, TITULAR COMPAG#65533:IA DE SEGUROS BOLIVAR S.A., REGISTRO S-7949.-
1997-025094	46	EL OASIS DEL CALZADO	EL OASIS DEL CALZADO C.A. Tramitante: ROBERTO RODRIGUES Comentario: NEGADA POR EL REGISTRO F-61432, MARCA OASIS, TITULAR JOSE MARIA REGUEIRA FERNANDEZ.,
1998-017332	46	GLAMOX	GLAMOX DISTRIBUCION S.A. Tramitante: FRANCISCO J. ACEVEDO S. Comentario: NEGADA POR LA MARCA GLAMOX REGISTRO P-228736
1999-007470	30	PIEMONTE	MOLINOS VENEZOLANOS C.A. Tramitante: JOSE FELIPE SINDONI Comentario: NEGADA POR LA MARCA PIE DE MONTE, CLASE 30 INT, TITULAR JOSE ALIRIO HERNANDEZ VIVAS, REGISTRO P-238974.-
1999-010538	46	MARAVILLA	TOMAS ELIAS GONZALEZ Tramitante: CARRASCOSA JOSE MANUEL Comentario: NEGAR POR: D-31575, LA MARAVILLA, 43 INT., TIT: ZAPATERIA LA MARAVILLA, C.A., VIG: 2014.
1999-020844	24	PRILENCA	PRILENCA, S.A. Tramitante: GINGER EMPERATRIZ DOMINGUEZ Comentario: NEGADA POR REGISTRO N-39108 MARCA PRILENCA
1999-021813	32	YA QUALA INC.	Tramitante: OSCAR J. HUERTAS BIGOTT Comentario: F-42556, YA.
1999-021829	46	UOL VENEZUELA	UOL VENEZUELA S.A. Tramitante: MONTIEL MARIANA Comentario: NEGAR POR REGISTRO N° S-14837, MARCA PORTAL VOL, TITULAR UNIVERSO ONLINE LTDA. SERVICIOS RELACIONADOS
2000-003681	46	GRAN COSECHA	FINCA CHISPA, C.A. Tramitante: MARCO A. COLMENARES A. Comentario: 123235-F, MI COSECHA.
2000-005805	46	SEABOARD	AGENCIAS GENERALES CONAVEN C.A.; ALMACENADORA CONAVEN S.A. Tramitante: ELIZABETH ANN CHANDLER MEDINA Comentario: SEABOARD MARINE, S-11008

2000-007962 42 FRESENIUS KABI FRESENIUS KABI A.G

Tramitante: GARCIA FERNANDEZ MIREYA P

Comentario: FRESENIUS, 180799-P

2000-014327 32 MOCORETA RPB S.A.

Tramitante: ARCILA SALGADO GUSTAVO

Comentario: 166031-F, MOCORETA.

2000-016094 24 MI CASITA INDUSTRIAS MIL MEC C.A.

Tramitante: CARRASCOSA JOSE MANUEL

Comentario: NEGAR POR REGISTRO P-221358, MARCA LA CASITA TITULAR PROTELA S.A.

2000-016385 16 CV C.V. PUBLICIDAD, C.A.

Tramitante: ARTURO SELVI NAGEL

Comentario: NEGAR POR REGISTRO P-229408, CV VESSPORT, CREACIONES VESSPORT C.A.

2000-018039 16 ANTALIS TEAM ANTALIS GROUP LIMITED

Tramitante: MANUEL POLANCO FERNANDEZ

Comentario: NEGADA POR LA MARCA ANTALIS, CLASE 16 INT, TITULAR ANTALIS S.N.C, REGISTRO P-218173

2000-018040 16 ANTALIS ANTALIS GROUP LIMITED

Tramitante: MANUEL POLANCO FERNANDEZ

Comentario: NEGADA POR LA MARCA ANTALIS, CLASE 16 INT, TITULAR ANTALIS S.N.C, REGISTRO P-281173

2000-018117 42 NAPO´S CHIKEN SUB & SALADS HECTOR NAPOLEON GUEVARA ROJAS

Tramitante: NAPOLEON GUEVARA

Comentario: NEGAR POR REGISTRO N-42390, NOMBRE COMERCIAL NAPOS CHICKENS AND SOUP, TITULAR LUIS TINED MOYA

2000-019187 9 GLOBAL ALLIANCE HOTEL PROGRAMAM CW TRAVEL HOLDINGS. N.V.

Tramitante: MANUEL POLANCO FERNANDEZ

Comentario: NEGAR POR REGISTRO P-226870, MARCA GLOBAL, TITULAR ROW HOLDCO B.V.

2000-021667 35 BSELECT BE FREE, INC.

Tramitante: DANA RUTH BENTATA

Comentario: NEGAR POR REGISTRO Nº S-16433, MARCA SELECT, TITULAR SELECT APPOINTMENTS (HOLDINGS)LIMITED

2000-022763 46 COSMEVAR COSMEVAR C.A.

Tramitante: HARALD VALENTINER

Comentario: NEGAR POR: D-26043, COSMEVAR, 43 INT., TIT: ANZDATEGUI, C.A., VIG: 2010

2001-000298 5 CIPERTRIM CARLOS VALLECILLA BORRERO E.U.

Tramitante: LIGIA MERCEDES SALAZAR PARRA

Comentario: NEGAR POR REGISTRO P-245618, MARCA CIPERSIN, TITULAR BIOGENESIS, S.A.

2001-001033 5 NATURALIA DEMCO CORP.

Tramitante: POLANCO GRAJALES CRISTINA

Comentario: NEGAR POR REGISTRO P193501, MARCA NATURALYTE, TITULAR DOW AGROSCIENCES LLC Y EPCO INC

2001-001034 46 NATURALIA DEMCO CORP.

Tramitante: POLANCO GRAJALES CRISTINA

Comentario: NEGAR POR REGISTRO P193501, MARCA NATURALYTE, TITULAR DOW AGROSCIENCES LLC Y EPCO INC

2001-004545 46 INDUSTRIA FARMACEUTICA DE PRODUCTOS GENERICOS GENERIKA INDUSTRIA FARMACEUTICA DE PRODUCTOS GENERICOS GENERIKA S.A.

Tramitante: GIOVANNI DI VENERE

Comentario: NEGAR POR REGISTRO D-29442, NOMBRE COMERCIAL GENERI-K, TITULAR RODRIGO RODRIGUEZ

2001-006775 25 SI PUEDE iSER! ROSALES RODRIGUEZ JOSE ALIPIO

Tramitante: JOSE ALIPIO ROSALES R.

Comentario: NEGADA POR LA MARCA NO PUEDE SER, CLASE 25 INT, TITULAR INVERSIONES 698-99, C.A, REGISTRO P-227784.

2001-010718 30 JACK´S COTUFAS ACARAMELADAS SNACKS AMERICA LATINA VENEZUELA, S.R.L.

Tramitante: NEBREDA MARIA MILAGROS

Comentario: NEGAR POR: 192403-P, TORTI JACK'S, 30 INT., TIT: SAVOY BRANDS INTERNATIONAL, LTD. VIG: 2010.

2001-010719 30 ROSQUIS SNACKS AMERICA LATINA VENEZUELA, S.R.L.

Tramitante: NEBREDA MARIA MILAGROS

Comentario: NEGAR POR: 170705-F, ROSQUIS JACK'S SNACKS, TIT: SAVOY BRANDS, S.R.L., 30 INT., VIG: 2014.

2001-012079 31 BIDAGRO BIDAGRO 2000, C.A.

Tramitante: LIGIA M. ESPINOZA

Comentario: NEGAR POR REGISTRO N-42840, MARCA LABORATORIOS BID-AGRO C.A., TITULAR COMPAÑIA ANONIMA CIGARRERA BIGOT SUCESORES

2002-000724 25 MUDD MUDD L.L.C.

Tramitante: EZAGUI SPRITZER JAIME R.

Comentario: NEGADA POR LA MARCA MUD REGISTRO P-214517

2002-001776 35 BBVA BANCOMER BBVA BANCOMER, S.A. INSTITUCION DE BANCA MULTIPLE, GRUPO***

Tramitante: LOPEZ CEGARRA JESUS ALBERTO

Comentario: NEGADA POR LA MARCA BBVA REGISTRO S-30024

2002-004611 16 G-INFO BANESCO BANCO UNIVERSAL, C.A

Tramitante: MONSERRATT EDGAR JAVIER

Comentario: NEGADA POR LA MARCA T-INFO, CLASE 16 INT, TITULAR DEUTSCHE TELEKOM A.G, REGISTRO P-234554.-

2002-004612 35 G-INFO BANESCO BANCO UNIVERSAL, C.A

Tramitante: MONSERRATT EDGAR JAVIER

Comentario: NEGADA POR LA MARCA T-INFO, CLASE 35 INT, TITULAR DEUTSCHE TELEKOM AG, REGISTRO S-18107.-

2002-004613 38 G-INFO BANESCO BANCO UNIVERSAL, C.A

Tramitante: MONSERRATT EDGAR JAVIER

Comentario: NEGADA POR LA MARCA T-INFO, CLASE 38 INT, TITULAR DEUTSCHE TELEKOM AG, REGISTRO S-18108.-

2002-005292 1 HYDROSOL NORSK HYDRO ASA

Tramitante: NEBREDA MARIA MILAGROS

Comentario: NEGADA POR LA MARCA HYDROSOL, CLASE 1 INT, TITULAR DMA DE VENEZUELA DV. C.A, REGISTRO P-231724.-

2002-006342 20 ITALIAN CARE ALFA PARF INTERNATIONAL S.R.L.

Tramitante: BENTATA KAREL

Comentario: NEGADA POR LA MARCA B & B ITALIA, F-95545, TITULAR B & B ITALIA S.P.A

2002-006726 5 SECUREZZA TOTAL SANIFARMA PAÑALEX C.A.

Tramitante: BEATRIZ AYALA CHERUBINI

Comentario: NEGADA POR LA MARCA SECUREZZA, CLASE 5 UINT, TITULAR PHARSANA DE VENEZUELA C.A. REGISTRO F-173003.-

2002-006919 25 VALENTINA DI DONATO ADARME FRANCO

Tramitante: DI DONATO ADARME FRANCO

Comentario: NEGADA POR LA MARCA VALENTINO, CLASE 39 N, TITULAR MARIO VALENTINO S.P.A, REGISTRO F-148153.-

2002-007588 3 LADDYS YOLANDA ANTONIA DEL CARMEN FLORES

Tramitante: MARIA AURORA PULIDO

Comentario: NEGADA POR LA MARCA LADDYS, CLASE 5 INT, TITULAR YOLANDA FLORES, REGISTRO P-216325.

2002-008268 16 DC CCT / DIRECTORIO COMERCIAL DE SERVICIOS SONIA CAROLINA ALDAROZO LAZO

Tramitante: SONIA CAROLINA ALDAROZO LAZO

Comentario: NEGADA POR LA MARCA CCT REGISTRO P-182202 TITULAR CENTRO CIUDAD COMERCIAL TAMANACO

2002-008537 11 PARKER HIELOMATIC, C.A.

Tramitante: LIGIA MARGARITA ESPINOZA MENDOZA

Comentario: NEGAR POR: 82312-F, PARKER HANNIFIN, 21 NAC., TIT: PARKER INTANGIBLES., VIG: 2016.

2002-009079 38 TV FANTASTICO QUORUM TELECOM C.A.

Tramitante: DOUGLAS DAGER RODRIGUEZ

Comentario: NEGAR POR: D-28503, FANTASTICO.

2002-009657 46 ELECTRICIDAD TESTED C.A. ELECTRICIDAD TESTED, C.A.

Tramitante: MELENA MEDINA FERNANDO

Comentario: NEGAR POR: 28843-D, ELECTRICIDAD TESTED, C.A.

2002-010187 30 POLLY POCKET ORIGIN PRODUCTS LIMITED

Tramitante: MANUEL POLANCO FERNANDEZ

Comentario: NEGAR POR: F-42099, POLLY, 46 NAC., TIT: ALIMENTOS HEINZ, C.A., VIG: 2017.

2002-010392 46 JOYERIA ONYX JOYERIA ONYX, C.A.

Tramitante: LAURA K. RADA CHACON

Comentario: NEGAR POR: 42707-N, ONYX REGALOS.

2002-011316 38 ZIRE PALM, INC.

Tramitante: DE SOLA LANDER IRENE

Comentario: NEGADA POR LA MARCA SIRE, REGISTRO S022086

2002-012021 32 NACIONAL COMPAÑIA BRAHMA VENEZUELA, S.A.

Tramitante: HERNANDEZ RICARDO ANTEQUERA

Comentario: NEGADA POR LA MARCA EL NACIONAL, CLASE 49 N, TITULAR LICORERIA LA FLORIDA C.A, REGISTRO F-115821

2002-017047 16 GLOBAL EDUTAINMENT INC. GERMAN BLANCO ROMERO

Tramitante: BLANCO GERMAN

Comentario: P-245998, MARCA GLOBAL ENDUTAINMENT INC

2002-017121 30 KRISPY KREME HDN DEVELOPMENT CORPORATION

Tramitante: NEBREDIA MARIA MILAGROS

Comentario: NEGADA POR LA MARCA KISPIES, CLASE 46 N, TITULAR KELLOGG COMPÁ NY, REGISTRO F16614.-

2002-017125 30 KRISPY KREME DOUGHNUTS HDN DEVELOPMENT CORPORATION

Tramitante: NEBREDIA MARIA MILAGROS

Comentario: NEGADA POR LA MARCA KISPIES, CLASE 46 N, TITULAR KELLOGG COMPANY, REGISTRO F-16614.-

2002-017341 6 PHILLIPS CERRADURAS Y CANDADOS PHILIPS S.A.

Tramitante: OSCAR J. HUERTAS BIGOTT

Comentario: F-41080, MARCA PHILIPS.-

2002-018182 9 DELTA-FD SISTEMAS E-DELTA, C.A.

Tramitante: JOSEPH MOORE

Comentario: NEGADA POR P-231228, MARCA DELTAV.-

2002-019204 11 AIRLUX AIRLUX S.A.

Tramitante: BENTATA KAREL

Comentario: NEGADA POR EL REGISTRO P-251141, CLASE 11 INT, TITULAR COMERCIAL DOMO TECNICA, C.A

2003-000794 30 ISELITAS INVERSORA LA POPULAR C.A.

Tramitante: RAMON, ALFREDO AGUILAR

Comentario: NEGADA POR EL REGISTRO P-204194, MARCA ISELITAS

2003-002918 36 KWE KINTETSU WORLD EXPRESS (U.S.A.). INC.

Tramitante: ALONSO BRICEÑO DELFINA

Comentario: NEGADA POR LA MARCA K.W.E AGENTES ADUANALES S.A, REGISTRO S-11325, TITULAR K.W.E AGENTES ADUANALES, S.A.

2003-003021 46 LA PODEROSA BURGER & GRILL ORDOÑEZ AVILA, RAFAEL ERNESTO

Tramitante: RAFAEL ERNESTO ORDOÑEZ AVILA

Comentario: NEGAR POR: N-45450, EL PODEROSO, 46 INT., TIT: RENE ALCALA, VIG: 2015.

2003-006641 34 TABACOS NEGRO PRIMERO ALEXANDRA GOMEZ GALVIS

Tramitante: ALEXANDRA GOMEZ GALVIZ

Comentario: NEGADA POR LA MARCA NEGRO PRIMERO, CLASE 34 INT, TITULAR TABACALERA NACIONAL (CATANA, REGISTRO P-212201

2003-006936 5 KELFAT VICTOR MANUEL BARRANCO SOTO; MARIO ALEJANDRO PERDIGON

Tramitante: VICTOR M. BARRANCO/ MARIO A. PERDIGON

Comentario: NEGADA POR REGISTRO F-98838 MARCA KEXFAL

2003-008371 46 AS AMERICAN SHOES HERMANOS DE FRENZA C.A.

Tramitante: BENITEZ ESTRANO, TULIA

Comentario: P-244638

2003-008541 46 SIMOPARMA EXPRESS SIMOPARMA EXPRESS, C.A.

Tramitante: BENITEZ ESTRANO, TULIA

Comentario: NEGAR POR: N-34331, SIMOPARMA, 46 INT, TIT: ANGEL ENRIQUE LUPI, VIG: 2016.

2003-008716 1 BULLDOG PEGAUCHO S.A.

Tramitante: ENRIQUE J. CHEANG VERA

Comentario: REGISTRO P-244420, MARCA PATTEX BULLDOG, CLASE 1 INT, TITULAR HENKEL KOMMANDITGESELLSCHAFT AUF AKTIE.

2003-009232 41 MUJERES ORGANIZADAS UNIDAS POR VENEZUELA M.O.U.V.E MUJERES ORGANIZADAS UNIDAS POR VENEZUELA

Tramitante: SUSANA AÑEZ DE HERRERA

Comentario: NEGADA POR MUJERES POR VENEZUELA, REGISTRO S-25121, TITULAR ELBA MERCEDEZ POWER DE DIAMANTE VE - VENEZUELA CARACAS VE - VENEZUELA

2003-011613 35 FERIA INTERNACIONAL DEL MUEBLE CONTEMPORANEO CONFEX INTERNATIONAL CORPORATION

Tramitante: HERNANDEZ DORTA SANDRA I.

Comentario: NEGAR POR EL REGISTRO S- 28.222, VIGENTE, SALON INTERNACIONAL DEL MUEBLE EL DISEÑO

2003-012107 11 ICEBERG FELIX GIANNATTASIO

Tramitante: BENITEZ ESTRANO, TULIA

Comentario: NEGADA POR LA MARCA ICEBERG, CLASE 31 N, TITULAR WILMER GUITIERREZ R, REGISTRO F-153990

2003-014774 1 BORAX BORAX EUROPE LIMITED

Tramitante: ARCILA SALGADO GUSTAVO

Comentario: NEGADA POR LA MARCA BORAX TRACKER. CLASE 5 INT, TITULAR TRACKER AGRO INDUSTRIAL C.A, REGISTRO P-248056.-

2004-001392 46 BANMICRO EGAÑA BENEDETTI, CARLOS F.

Tramitante: CARLOS F. EGAÑA B.

Comentario: MARCA BANMICRO, REGISTRO S-26695, TITULAR BMICRO, C.A.

- 2004-001848 16 ROCHE F. HOFFMANN-LA ROCHE AG
Tramitante: BENTATA KAREL
Comentario: MARCA ROCHE, CLASE 38 N, TITULAR HOFFMAN- LA ROCHE PRODUCTS LIMITED, REGISTRO F-104365.-
- 2004-007566 28 DRACCO DRACCO COMPANY LIMITED
Tramitante: TERRERO PLANCHAT MARIA ELENA
Comentario: NEGADA POR REGISTRO P-230100 MARCA DRACCO
- 2004-008017 43 LIDO SOCIETE D'EXPLOITATION ET DE GESTION DE SPECTACLES DE ***
Tramitante: HOET MACHADO PATRICIA A
Comentario: NEGAR POR: 7293-S, HOTEL CENTRO LIDO, 42 INT., TIT. INV. SCL. I, C.A., VIG: 2018.
- 2004-009316 35 QUE CARRO.COM QUE IMAGEN & SISTEMAS, C.A.
Tramitante: HELIO LUIS GONZALEZ Y MARTINEZ
Comentario: NEGADA POR LA MARCA TU CARRO.COM, CLASE 38 INT, TITULAR CMG-CLASSIFIELD GROUP INC., REGISTRO S-19096.-
- 2004-009564 46 RESINCA RESINGLAS INDUSTRIAL, C.A. (RESINCA)
Tramitante: BENITEZ ESTRANO, TULIA
Comentario: NEGADA POR EL REGISTRO D-31559, RESINCA, TITULAR NICOLAS ANTONIO VEGA TAPIA.-
- 2004-009575 25 GARCIA CORONA ALBERTO ANTONIO
Tramitante: GARCIA CORONA ALBERTO ANTONIO
Comentario: NEGADA POR EL REGISTRO F-112906.-
- 2004-010217 9 SHARC ANALOG DEVICES, INC.
Tramitante: BENTATA KAREL
Comentario: NEGADA POR LA MARCA SHARP, CLASE 21 N. TITULAR SHARP KABUSHIKI KAISHA, REGISTRO F-38763
- 2004-013002 16 IBAMATIC IBAMATIC, S.A.
Tramitante: CARRASCOSA JOSE MANUEL
Comentario: NEGADA POR LA MARCA IBAMATIC, CLASE 23 N, TITULAR DISTRIBUIDORA IBAMATIC S.A, REGISTRO F-136714.-
- 2004-013032 29 EUREKA PROCESADORA DE ALIMENTOS PRODALIC, C.A.
Tramitante: MANUEL GONCALVES B.
Comentario: NEGADA POR LA MARCA EUREKA, CLASE 29 INT, TITULAR DISTRIBUIDORA KRISOL C.A, REGISTRO P-251761
- 2004-013187 5 IDENA ZODIAC INTERNATIONAL CORPORATION
Tramitante: HENRIQUEZ DE SOLA LUIS A.
Comentario: NEGADA POR LA MARCA INDENA, CLASE 5 INT, TITULAR INDENA S.P.A, REGISTRO P-187.718.-
- 2004-014431 3 NORIT LA SUPERQUIMICA, S.A.
Tramitante: ARCILA SALGADO GUSTAVO
Comentario: NEGADA POR REGISTRO F-30035 MARCA NORIT
- 2004-016298 12 IKO NIPPON THOMPSON CO. LTD.
Tramitante: ENRIQUE J. CHEANG VERA
Comentario: NEGADA POR REGISTRO P-214327 MARCA IKON
- 2004-016668 1 LUCITE LUCITE INTERNATIONAL INC
Tramitante: HOET MACHADO PATRICIA A
Comentario: NEGADA POR REGISTRO F-34350 MARCA LUCITE
- 2004-017268 35 INVERUNION INVERUNION BANCO COMERCIAL, C.A.
Tramitante: LIGIA MERCEDES SALAZAR PARRA
Comentario: NEGADA POR REGISTRO N-40820 MARCA UNION (LOGOTIPO)
- 2004-017269 16 INVERUNION ON LINE INVERUNION BANCO COMERCIAL, C.A.
Tramitante: LIGIA MERCEDES SALAZAR PARRA
Comentario: NEGADA POR LA MARCA UNION (LOGOTIPO) REGISTRO P-223866 Y N-40820
- 2004-017270 35 INVERUNION ON LINE INVERUNION BANCO COMERCIAL, C.A.
Tramitante: LIGIA MERCEDES SALAZAR PARRA
Comentario: NEGADA POR REGISTRO N-40820 MARCA UNION (LOGOTIPO)
- 2004-017271 38 INVERUNION ON LINE INVERUNION BANCO COMERCIAL, C.A.
Tramitante: LIGIA MERCEDES SALAZAR PARRA
Comentario: NEGADA POR LA MARCA UNION (LOGOTIPO) REGISTRO N-40820
- 2004-019530 20 MODUART DIST. PLEX, S.A.
Tramitante: JELAMBI GARCIA GITSEL
Comentario: P-251358
- 2004-019644 33 EL REKORD LOPEZ JUAN CARLOS
Tramitante: JUAN CARLOS LOPEZ
Comentario: NEGADA POR LA MARCA EL REKORD REGISTRO F-85479
- 2004-020314 5 OFTALMI LABORATORIOS L.O. OFTALMI C.A.
Tramitante: HERNANDEZ GONZALEZ RAFAEL ANGEL
Comentario: NEGADA POR LA MARCA OFTALMINA REGISTRO F-171230
- 2004-020544 25 FRONTIER PUBLIO RICARDO MESA FAJARDO
Tramitante: PUBLIO R. MESA F.
Comentario: NEGAD POR REGISTRO F-156488 MARCA FRONTIER
- 2004-021275 9 COM MOVIL COMUNICACIONES MOVILES EDC, C.A.
Tramitante: MANUEL POLANCO FERNANDEZ
Comentario: NEGADA POR LA MARCA COM MOVIL REGISTRO P-229775
- 2004-021887 5 AZELAIC DIBLASI FERREIRA, RICARDO FRANCO
Tramitante: MONSALVE PEÑALOZA MARY YOLANDA
Comentario: MARCA NEGADA POR REGISTRO P-247221 MARCA AZELAIC LIGHTING PEELING
- 2004-022130 3 FRUITS FLOWERS ESIKA EBEL INTERNATIONAL LTD.
Tramitante: NEBREA MARIA MILAGROS
Comentario: NEGADA POR LA MARCA P-189897 MARCA FRUITS FLOWERS
- 2005-000850 46 D.R. IMPACTO CEDEÑO AGUANA DENYS CLAUDINE
Tramitante: DENYS CLAUDINE CEDEÑO AGUANA
Comentario: NEGAR POR REGISTRO P-227851, MARCA GI GRAFICOS IMPACTO, TITULAR JOSE V. TORRES MONIZ
- 2005-002578 30 NATUREZZA ALIMENTOS NATUREZZA I C.A.
Tramitante: CARLOS CASTILLO GOTREA
Comentario: NEGAR POR EL REGISTRO NO. P.264478, VIGENTE
- 2005-007799 46 ISELITAS INVERSORA LA INMACULADA 2002, C.A.
Tramitante: ADRIANA ZULUAGA
Comentario: P-204194, MARCA ISELITAS.-
- 2005-008137 46 INDESSA INDUSTRIAS LA ESPAÑOLA, S.A.
Tramitante: JOSE MANUEL PEREZ BARCIELA
Comentario: NEGADA POR REGISTRO NJ P-175377, MARCA INDESSA TITULAR JOSE MANUEL PEREZ BARCIELA
- 2005-009746 29 ORIENTE CONSERVAS DEL CENTRO, C.A.
Tramitante: ORLANDO FAROH CANO
Comentario: NEGADA POR REGISTRO P-249660 MARCA CAMPO ORIENTE
- 2005-009873 30 RAMA UNILEVER N.V.
Tramitante: EZAGUI SPRITZER JAIME R.
Comentario: F40334
- 2005-010158 12 TRANSPO JUAN BAUTISTA RODRIGUEZ
Tramitante: ALBA M. FANNY SALERNO TINOCO
Comentario: NEGAR POR REGISTRO P-258326, MARCA TRANSPO, TITULAR LTD 2004 IMPORTS, EXPORTS C.A.
- 2005-010951 5 ENZYMED BIOCHEM FARMACEUTICA DE COLOMBIA LTDA.

Tramitante: ARCILA SALGADO GUSTAVO
Comentario: P-243556

2005-01115 46 INVERSIONES BLESS YOU INVERSIONES BLESS YOU, C.A.
Tramitante: ALEJANDRO LIBORJUS
Comentario: NEGAR POR REGISTRO F-128787, MARCA BLESS, TITULAR JAIME COHEN SERFATY

2005-012366 11 WEBSTONE PLUS SAVAKE, C.A.
Tramitante: LUDERT I RICARDO
Comentario: P-263104

2005-012368 6 ROBY SAVAKE, C.A.
Tramitante: LUDERT I RICARDO
Comentario: P-223142

2005-013051 5 RONAVA C.A. PRODUCTOS RONAVA
Tramitante: HERNANDEZ DORTA SANDRA I.
Comentario: NEGAR POR REGISTRO D-3994, MARCA RONAVA, TITULAR PRODUCTORA RONAVA COMPAÑIA ANÓNIMA

2005-013095 46 VAGABONDI MENA PINO CAROLINA DE JESUS
Tramitante: MORALES FINOL ANDRES
Comentario: VAGABONDI, P-228026

2005-013219 46 TODO USA DO MARCO ANTONIO QUINTEROS YUDILEVICH
Tramitante: MARCO A. QUINTEROS Y.
Comentario: N-46071, USA DOS.-

2005-013220 46 TODO USA MARCO ANTONIO QUINTEROS YUDILEVICH
Tramitante: MARCO A. QUINTEROS Y.
Comentario: REGISTRO N-46071, USA DOS

2005-014105 46 AMAZONAS HASEM YUSSEF YUSSEF
Tramitante: HASEM YUSSEF YUSSEF
Comentario: NEGAR POR REGISTRO P-228424, MARCA AMAZON, TITULAR AMAZON.COM, INC.

2005-014175 16 CARGO ADVANCE MAGAZINE PUBLISHERS, INC.
Tramitante: GALAVIS S. CRISTINA
Comentario: NEGAR POR REGISTRO NKARGO.P.270.036, VIGENTE, TITULAR FRANCISCO GONZALEZ

2005-014980 46 BUFALO'S STEAK HOUSE BUFALO'S STEAK HOUSE C.A.
Tramitante: GIULIO OLIVIERO
Comentario: N-43060, BUFFALO GRILL STEAK & B.B.Q

2005-015153 30 FRESAKID'S PONCE & BENZO SUCR., C.A.
Tramitante: ANA MARIA PONCE S.
Comentario: NEGADA POR REGISTRO F-148156 MARCA FRESIKID DE MOLINOS NACIONALES MONACA

2005-015176 46 BODY GLOVE BODY GLOVE, C.A.
Tramitante: DANI RAMEZ BAZZI
Comentario: NEGAR POR REGISTRO P-222959, MARCA SPORTA'S GLOVE, TITULAR INDUSTRIAL TYELCA C.A

2005-016137 42 EPSON EXCEED YOUR VISION EPSON DE VENEZUELA, C.A.
Tramitante: ANTONIO ROSICH S.
Comentario: NEGAR POR EL REGISTRO N. S.22789, VIGENTE MARCA EPSON

2005-016138 42 EPSON EXCEED YOUR VISION EPSON DE VENEZUELA, C.A.
Tramitante: ANTONIO ROSICH S.
Comentario: NEGAR POR EL REGISTRO S-22789, VIGENTE MARCA EPSON

2005-016139 38 EPSON EXCEED YOUR VISION EPSON DE VENEZUELA, C.A.
Tramitante: ANTONIO ROSICH S.
Comentario: NEGAR POR EL REGISTRO S.22789, VIGENTE MARCA EPSON

2005-016172 9 LA CALLE RECORDS UNIVISION MUSIC, INC.
Tramitante: DIEGO BUSTILLOS BEINER
Comentario: S-27182, MARCA LA NUEVA CALLE.-

2005-016496 46 AMORE INVERSIONES AMORE FASHION GROUP, C.A.
Tramitante: JULIO CESAR ABREU
Comentario: NEGAR POR REGISTRO P-233521, MARCA AMORE TITULAR RENE EDUARDO BETANCOURTV LEON

2005-017050 46 DIOSAS FRANCESCO FIORETTI
Tramitante: FRANCESCO FIORETTI
Comentario: NEGAR POR REGISTRO P-227895, MARCA LAS DIOSAS, TITULAR LILIAN ROJAS PAEZ

2005-017218 41 EL DE SIEMPRE CON ESFERA FARAJ HAIDAR SAMI
Tramitante: SAMI FARAJ
Comentario: 47201-N, EL DE SIEMPRE CON ESFERAS.

2005-017532 5 PODOX LABORATORIOS BUSSIE S.A.
Tramitante: ARCILA SALGADO GUSTAVO
Comentario: PRODOX, REGISTRO F-94154.-

2005-017534 5 LOVISCOL WYETH
Tramitante: DIEGO BUSTILLOS BEINER
Comentario: LUVISKOL, REGISTRO F-74517

2005-017543 25 ACQUA LIGHT KISBETS PULIDO GARCIA
Tramitante: SARA CAROLINA SANCHEZ PARRA
Comentario: ACQUA, F-106404 Y F-108989.-

2005-017555 44 ZONA PILATES ZONA PILATES, C.A.
Tramitante: AYALA CHERUBINI BEATRIZ CAROLINA
Comentario: NEGADA POR LA MARCA PILATES REGISTRO S-016463

2005-017696 45 GROUP 4 SECURICOR WACKENHUT VENEZOLANA, C.A.
Tramitante: CHAPMAN GONZALEZ SILVIA E.
Comentario: NEGADA POR LA MARCA G4S, REGISTRO S-34959.-

2005-019473 46 CANARIAS CASA DE BOLSA ALVARO GORRIN RAMOS
Tramitante: ARCILA SALGADO GUSTAVO
Comentario: S-1162, SEGUROS CANARIAS.

2005-019474 36 CANARIAS CASA DE BOLSA ALVARO GORRIN RAMOS
Tramitante: ARCILA SALGADO GUSTAVO
Comentario: S-1162, MARCA SEGUROS CANARIAS

2005-019484 3 FIRST CLASS HIGH PRODUCTOS FIRTS CLASS C.A.
Tramitante: RODRIGUEZ ABELLO LIVYS ARLEY
Comentario: MARCA FIRST CLASS, CLASE 3 INT, TITULARJAFER LIMITED, REGISTRO P-225786

2005-019565 46 MUNDIAL DE GUIAS CAMUNGIAS GLADYS GIL CAMPOS
Tramitante: GLADYS GIL CAMPOS
Comentario: NEGADA POR LA MARCA CAVEGUIAS N-41458

2005-019608 43 CAFETTO'S ARTIGIANI ANGELO SELVAGGI BRANDON
Tramitante: ANGELO SELVAGGI BRANDON
Comentario: NEGADA POR LA MARCA CAFETTO ARTIGIANI REGISTRO S-28046

2005-019702 5 NUTRIRICE DSM IP ASSETS B.V.
Tramitante: HOET MACHADO PATRICIA A
Comentario: P-266534, NUTRI-RICE

2005-019912 46 PROTECCION FEDERAL SEGUROS FEDERAL, C.A.
Tramitante: MARJORIE DORAY ANAYA SEPULVEDA
Comentario: NEGADA POR REGISTRO D-26534 MARCA BANCO FEDERAL

2005-019913 46 PROTECCION FEDERAL TOTAL SEGUROS FEDERAL, C.A.
Tramitante: MARJORIE DORAY ANAYA SEPULVEDA

Comentario: NEGADA POR LA MARCA BANCO FEDERAL REGISTRO D-26534

2005-019914 46 PROTECCION FEDERAL ACCIDENTES PERSONALES SEGUROS FEDERAL, C.A.

Tramitante: MARJORIE DORAY ANAYA SEPULVEDA

Comentario: NEGADA POR REGISTRO D-26534 MARCA BANCO FEDERAL

2005-019915 46 PROTECCION FEDERAL VIDA SEGUROS FEDERAL, C.A.

Tramitante: MARJORIE DORAY ANAYA SEPULVEDA

Comentario: NEGADA POR LA MARCA BANCO FEDERAL REGISTRO D-26534

2005-020771 46 AREPAS LA SUEGRA JOHN ALEX PEREZ SUARES

Tramitante: JOHN ALEX PEREZ SUARES

Comentario: NEGADA POR LA MARCA ALIMENTOS LA SUEGRA C.A. N-37463

2005-020937 46 LEPI'S LEDO ROJAS CARLOS JOSE

Tramitante: LEDO ROJAS CARLOS JOSE

Comentario: NEGADA POR LA MARCA LEVIS N-42697

2005-020940 46 NAVII STYLE LEDO ROJAS CARLOS JOSE

Tramitante: LEDO ROJAS CARLOS JOSE

Comentario: NEGADA POR LA MARCA OLD NAVY REGISTRO N-46652

2005-021434 25 RAVER PARRA CARRERO CARMEN DEL SOCORRO

Tramitante: PARRA CARRERO CARMEN DEL SOCORRO

Comentario: NEGAR POR: 204089-P, RAVENS, 25 INT., TIT: NATIONAL FOOTBALL LEAGUE PROPERTIES, VIG: 2018

2005-023074 9 CHANGHONG LIU HUANG HONG

Tramitante: NORELYS DESIREE CHIRINOS

Comentario: P-241746

2005-024294 30 LA CREPE DORADA INVERSIONES LE MENEZ-HOM, C.A.

Tramitante: MARIA CAROLINA HERNANDEZ

Comentario: REGISTRO F-153378 MARCA DORADA

2005-026049 46 COLETTE WALTER NARDI OLIVIERI

Tramitante: WALTER NARDI OLIVIERI

Comentario: NEGADA POR LA MARCA KOLETTE REGISTRO N-44888

2005-026144 25 NYNE CAPITAL MERCURY APPAREL LTD

Tramitante: ALONSO BRICEÑO DELFINA

Comentario: NEGAR POR: 231328-P, NINE WEST, 25 INT., TIT: NINE WEST DEVELOPMENT CORP., VIG: 2010

2005-026473 11 HILTON CERAMICAS INDUSTRIALES, S.A.

Tramitante: ENRIQUE J. CHEANG VERA

Comentario: HILTON. F-105195

2005-026610 16 IKOND M-REAL ZANDERS GMBH

Tramitante: ARCILA SALGADO GUSTAVO

Comentario: NEGADA POR REGISTRO P-250816

2005-027465 35 CAPITAL NETWORK AREYAN SALAZAR JESUARDO ENEAS

Tramitante: AREYAN SALAZAR JESUARDO ENEAS

Comentario: NEGADA POR REGISTRO S-18114 MARCA CXNETWORKS

2005-027814 37 SPEEDY CLEANING, C.A. CARLOS ALBERTO PEREZ DE ARCE; JORGE CORVAIA GUERRA

Tramitante: BENITEZ ESTRAÑO, TULIA

Comentario: S-16277

2005-027815 46 SPEEDY CLEANING, C.A. CARLOS ALBERTO PEREZ DE ARCE; JORGE CORVAIA GUERRA

Tramitante: BENITEZ ESTRAÑO, TULIA

Comentario: S-16277

2005-027908 10 PREMIUM QUALITY MAWS ARIEH ROSALES COHEN

Tramitante: ALEJANDRO LIBORIUS

Comentario: NEGADA POR REGISTRO P-219.692 MARCA MAWS

2005-027927 32 TENGO C INFINITY, C.A.

Tramitante: GISELA MARGARITA SOLANO DE URRIETA

Comentario: NEGAR POR EL LEMA COMERCIAL TENGO SED DE CHINOTO Nº L-356. TIT: ADVANTAGE INVESTMETS INC

2005-028314 25 SQUADRA CORPORACION RR MARK, C.A.

Tramitante: ARTEAGA BRACHO MIGUEL

Comentario: NEGAR POR: 102139-F, SQUADRON, 39 NAC., TIT: DAKS SIMPSON GROUP PLC., VIG: 2018.

2006-000578 37 SERTECA THE GOODYEAR TIRE & RUBBER COMPANY

Tramitante: PARRA DE ALEXANDER MERCEDES

Comentario: NEGADA POR LA MARCA SERTECA, CLASE 37 IN, TITULAR GOODYEAR DE VENEZUELA. REGISTRO S-22868

2006-000597 14 925 PLATA ROMERO VARGA, ANGELA A.

Tramitante: ROMERO VARGAS ANGELA A.

Comentario: NEGAR POR EL REGISTRO NO. P-236089, VIGENTE, 925 PLATA.

2006-000876 36 COMPASS VENEZUELA SERVICIOS EVCIVEN, C.A.

Tramitante: MONICA DOLMAN

Comentario: S8221

2006-001055 12 FORTUNE SHANDONG CHENGSHAN TYRE CO., LTD.

Tramitante: ENRIQUE J. CHEANG VERA

Comentario: MARCA FORTUNER, REGISTRO P-253508.-

2006-001724 30 BOLIN BOLA ARCOR SOCIEDAD ANONIMA INDUSTRIAL Y COMERCIAL

Tramitante: NEBREDA MARIA MILAGROS

Comentario: NEGAR POR: F-138442, BOLIBOMBA, 46 NAC., TIT: CAMELOS ROYAL, C.A., VIG: 2014.

2006-001753 3 SHADOWZ DR. REDDY'S LABORATORIES, LTD.

Tramitante: PRASHANT KHANDELWAL

Comentario: NEGADA POR LA MARCA SHADOW SQUEASE, REGISTRO P-264297.-

2006-001941 1 CLARTEX+R RIZOBACTER ARGENTINA, S.A.

Tramitante: ASTUDILLO GOMEZ FRANCISCO JOSE

Comentario: NEGADA POR LA MARCA KANTREX REGISTRO NRO F-36224

2006-002230 46 CARNELA INVERSIONES KTAKO 17 CA

Tramitante: LEONARDO J. CORTINA H.

Comentario: S-26911, MARCA CARMELO Y SU NUEVA VISION.-

2006-002574 33 GRAN GARVEY ENGEL OVERSEAS LTD.

Tramitante: ENRIQUE J. CHEANG VERA

Comentario: NEGADA POR LA MARCA GRAN GARVEY, REGISTRO F-96941

2006-002634 33 SANGRIA UNICASA GONCALVES PAS, LUIS

Tramitante: GONCALVES PAS, LUIS

Comentario: REGISTRO N-43900 MARCA UNICASA SUPERMERCADO

2006-002774 25 CURVE CORPORACION CURVE, C.A.

Tramitante: ALEJANDRO LIBORIUS

Comentario: F-161876

2006-003158 28 MUNDIAL GRAFIBAR C.A.

Tramitante: GONZALEZ ESCOBAR CASTOR JOSE

Comentario: NEGADA POR REGISTRO P-277113 MARCA MUNDIAL

2006-004572 9 DIRECTED ZEITOUNE MAKWAKJI JOSE

Tramitante: JOSE ZEITOUNE M

Comentario: P-227313

- 2006-004576 16 RCA ZEITOUNE MAKWAKJI JOSE**
Tramitante: JOSE ZEITOUNE M
Comentario: NEGAR POR EL REGISTRO NO. F-153.124, VIGENTE, CUYO TITULAR GENERAL ELECTRIC COMPANY
- 2006-004591 9 A/D/S ZEITOUNE MAKWAKJI JOSE**
Tramitante: JOSE ZEITOUNE M
Comentario: P-234368
- 2006-004858 46 CINE CITTA CAFE VERDES JESUS RAMON**
Tramitante: JESUS R. VERDES
Comentario: S-28784, MARCA CINE CITTA.-
- 2006-005436 30 CHOCOMILLER'S SIGNA GRAIN LTDA.**
Tramitante: GARCIA DELGADO ROBERT C.
Comentario: P-273272
- 2006-005749 16 OXIGEN AUDIO ZEITOUNE MAKWAKJI JOSE**
Tramitante: ZEITOUNE MAKWAKJI JOSE
Comentario: P-235094
- 2006-005772 8 BOXER TOOLS VICTOR FUNG LAU**
Tramitante: VICTOR FUNG LAU
Comentario: NEGADA POR REGISTRO P-245600
- 2006-006153 9 CHAMPION ELEVATORS ALIMAK HEK GROUP AB.**
Tramitante: DIEGO BUSTILLOS BEINER
Comentario: NEGAR POR EL REGISTRO F-141711, VIGENTE Y RENOVADO MARCA CHAMPION
- 2006-006157 7 CHAMPION ELEVATORS ALIMAK HEK GROUP AB.**
Tramitante: DIEGO BUSTILLOS BEINER
Comentario: NEGADA POR CHAMPION, F141711.-
- 2006-006364 6 EXCEL GUO WEI NG**
Tramitante: NEBREDIA MARIA MILAGROS
Comentario: NEGADA POR LA MARCA EXCEL, CLASE 6 INT, TITULAR INDUSTRIAS METALURGICAS EXCEL C.A, REGISTRO P-266083
- 2006-006373 25 MISS ME ANTONIO DUMET DAHER**
Tramitante: ANTONIO DUMET DAHER
Comentario: NEGAR POR: 281839-P, MISS ME, 25 INT., TIT: SWEET PEOPLE APPARELL, INC., VIG: 2017.
- 2006-007218 10 Z ZIMMER ZIMMER TECHNOLOGY, INC.**
Tramitante: CALOSSO MARIO
Comentario: NEGADA POR LA MARCA ZIMMER, CLASE 44 N, TITULAR ZIMMER INC, REGISTRO F-33862
- 2006-007362 30 CHOCO CREAM PRODUCTOS LACTEOS LA ARGENTINA, C.A.**
Tramitante: GUSTAVO ADOLFO ESPINOZA MORENO
Comentario: NEGADA POR LA MARCA COCO CREAM CREMALTA, CLASE 30 INT, TITULAR FABRICA DE HELADOS DE CREMALTA C.A, REGISTRO P-249892.-
- 2006-007621 34 NEGRO PRIMERO FOSFORERA SURAMERICANA, C.A.**
Tramitante: MANUEL POLANCO FERNANDEZ
Comentario: NEGADA POR LA MARCA NEGRO PRIMERO, REGISTRO P-212201.-
- 2006-007624 34 NEGRO I FOSFORERA SURAMERICANA, C.A.**
Tramitante: MANUEL POLANCO FERNANDEZ
Comentario: NEGADA POR EL REGISTRO P-212.201, MARCA NEGRO PRIMERO.-
- 2006-007683 30 ESPIGA BLANCA THE ICODENSE ALIMENTOS, C.A.**
Tramitante: SANTIAGO RODRIGUEZ S
Comentario: NEGADA POR LA MARCA ESPIGA, CLASE 46 NACIONAL, TITULAR CARGILL DE VENEZUELA C.A, REGISTRO F-14096
- 2006-007722 44 CENTRO VENEZOLANO DE ORTODONCIA JOSE SANTIAGO NUÑEZ MACHADO; ERNESTO MANDUCA TOLEDO**
Tramitante: OMELLA BERNABEI ZACCARO
Comentario: NEGADA POR LA MARCA CENTRO VENEZOLANO DE ORTODONCIA, REGISTRO S-33429
- 2006-007749 29 EL INDIQ CONSERVAS ALIMENTICIAS LA GAVIOTA S.A.**
Tramitante: ELIZABET J. RODRIGUEZ
Comentario: NEGAR POR REGISTRO F-37132, MARCA LA INDIA, TITULAR LA INDIA C.A.
- 2006-008206 25 KATHOS MONTES BERTEL DISNIRY DEL CARMEN**
Tramitante: DISNIRY DEL C MONTES B
Comentario: NEGAR POR: 276709-P, KADOSH, 25 INT., TIT: ABRAHAM BALESTRINI, VIG: 2017.
- 2006-008335 28 UNIDESA UNIVERSAL DE DESARROLLOS ELECTRONICOS, S.A.**
Tramitante: QUINTERO PEREZ MARIA DEL ROSARIO
Comentario: MARCA UNIDESA GAMING REGISTRO P-249220
- 2006-008509 16 NOVO NORDISK HAEMOPHILIA FOUNDATION NOVO NORDISK HAEMOPHILIA FOUNDATION**
Tramitante: NEBREDIA MARIA MILAGROS
Comentario: NEGAR POR: 250474-P, NOVO NORDISK, 16 INT., TIT: NOVO NORDISK A/S., VIG: 2014.
- 2006-008510 41 NOVO NORDISK HAEMOPHILIA FOUNDATION NOVO NORDISK HAEMOPHILIA FOUNDATION**
Tramitante: NEBREDIA MARIA MILAGROS
Comentario: NEGAR POR: 24172-S, NOVO NORDISK, 41 INT., TIT: NOVO NORDISK A/S., VIG: 2014.
- 2006-008511 42 NOVO NORDISK HAEMOPHILIA FOUNDATION NOVO NORDISK HAEMOPHILIA FOUNDATION**
Tramitante: NEBREDIA MARIA MILAGROS
Comentario: NEGAR POR: 22905-S, NOVO NORDISK, 42 INT., TIT: NOVO NORDISK A/S., VIG: 2013.
- 2006-008512 44 NOVO NORDISK HAEMOPHILIA FOUNDATION NOVO NORDISK HAEMOPHILIA FOUNDATION**
Tramitante: NEBREDIA MARIA MILAGROS
Comentario: NEGAR POR: 22905-S, NOVO NORDISK, 44 INT., TIT: NOVO NORDISK A/S., VIG: 2013.
- 2006-008983 16 MRW WORLDWIDE COURIER FITMAN, S.A.**
Tramitante: ELIAS LUIS FRANCISCO
Comentario: NEGAR POR REGISTRO F-170714, MARCA MRW WORLDWIDE COURIER, TITULAR ANN HARBOUR CORPORATION ESTABLISHMENT-
- 2006-009213 25 ARAMED REQUENA FRANKLIN**
Tramitante: FRANKLIN REQUENA
Comentario: NEGAR POR REGISTRO P-279248, MARCA ARAMED, TITULAR FELIX ENRIQUE GRANADO ALVAREZ
- 2006-009240 12 SAKURA P.T. SELAMAT SEMPURNA, TBK**
Tramitante: GONZALEZ YANES SEBASTIAN
Comentario: P-221263
- 2006-009267 43 BUFFALO GRILL BUFFALO GRILL**
Tramitante: NEBREDIA MARIA MILAGROS
Comentario: NEGAR POR REGISTRO Nº S-20072, MARCA BUFFALO GRILL STEAK & B.B.Q. TITULAR DENNYSON LEON GONZALEZ
- 2006-009481 25 DAKOTA JEANS GAMEZ BADLER CESAR LEONARDO**
Tramitante: DORADO FERNANDEZ, CARLOS RAFAEL
Comentario: NEGADA POR LA MARCA DAKOTA SMITH REGISTRO P-190113
- 2006-009840 46 CELPAGO CELL PHONE SYSTEMS 2005, C.A.**

- Tramitante:** JOSE G RIVAS
Comentario: NEGADA POR LA MARCA TELPAGO REGISTRO S-7102
- 2006-010170 3 CUIDATE LABORATOIRE GARNIER & CIE**
Tramitante: DIEGO BUSTILLOS BEINER
Comentario: NEGADA POR LA MARCA KUIDATE REGISTRO NRO P-265349
- 2006-010202 3 PURE TONE WELLA AKTIENGESELLSCHAFT**
Tramitante: DANA RUTH BENTATA
Comentario: NEGAR POR EL REGISTRO N. P.241932, MARCA PURE ZONE, TITULAR L'OREAL, VIGENTE
- 2006-010796 12 DAYUN GARSOL, C.A.**
Tramitante: GUSTAVO ADDLFO RIOS GONZALEZ
Comentario: P270919
- 2006-010865 35 EN ALTURAS EN ALTURAS, C.A.**
Tramitante: SCHULZE CARDIER CARLOS ENRIQUE
Comentario: S29529
- 2006-011221 16 SIGLO MARIPOSA PRODUCT I.N.C. C.A.**
Tramitante: MONSERRATT EDGAR JAVIER
Comentario: NEGAR POR: P-229893, SIGLO XXI, 16 INT., TIT: AGENCIA DE LOTERIAS SIGLO XXI, C.A., VIG: 2010.
- 2006-011332 46 TAMARINDO O.D.S. INVERSIONES, C.A.**
Tramitante: DE SARIO VANNI
Comentario: TAMARINDO, N-40734
- 2006-011424 42 IT SERVICIOS DE VENEZUELA IT SERVICIOS DE VENEZUELA S.A.**
Tramitante: BONALDE VERA ELISCAR AZILDE
Comentario: NEGAR POR REGISTRO S-30362, MARCA LINK IT, TUTULAR LINKIT INGENIERIA Y SISTEMAS C.A.
- 2006-011555 46 LA TIENDA FACTORIA WALTER ROMANELLI**
Tramitante: TRINA MARGARITA GASCUE
Comentario: NEGADA POR EL NOMBRE COMERCIAL TIENDA LA FACTORIA REGISTRO NRO N-33894
- 2006-011751 9 XENYX RED CHIP COMPANY LTD.**
Tramitante: DIEGO BUSTILLOS BEINER
Comentario: NEGAR POR: 25069-F, ZENITH, 09 INT., TIT: ZENITH., VIG: 2016.
- 2006-011820 41 EDUKID CENTER DAVID COBO**
Tramitante: MARIA ALEJANDRA PARRA
Comentario: NEGADA S-14177 MARCA EDUKID
- 2006-012142 16 ALTA-CILINDRADA MAGAZINE ALTA-CILINDRADA MAGAZINE C.A.**
Tramitante: DANIEL SANCHEZ
Comentario: NEGAR POR LA MARCA RTEGISTRADA Y VIGENTE ALTA CILINDRADA NUMERO P-274.919
- 2006-012150 16 SIGLO MARIPOSA PRODUCT I.N.C. C.A.**
Tramitante: MONSERRATT EDGAR JAVIER
Comentario: NEGAR POR: 229893-P, SIGLO XXI, 16 INT., TIT: AGENCIA DE LOTERIAS SIGLO XXI, C.A., VIG: 2010.
- 2006-012169 44 STARS PILTEX C.A.**
Tramitante: HENRIQUEZ DE SOLA LUIS A.
Comentario: N-44974
- 2006-012237 29 MERCATUNA IMPORTADORA PROFIT, C.A.**
Tramitante: CARRASCOA JOSE MANUEL
Comentario: NEGADA POR LA MARCA MERCATUNA, CLASE 29 INT, TITULAR ARIÑO CARASUAN JOSE MARIA, REGISTRO P-282314
- 2006-012238 29 MERCATUNA IMPORTADORA PROFIT, C.A.**
Tramitante: CARRASCOA JOSE MANUEL
Comentario: NEGAR POR REGISTRO P-282314, MARCA MERCATUNA, TOTULAR JOSE MARIA ARIÑO CARASUSAN
- 2006-012395 12 B TI GROUP AUTOMOTIVE SYSTEMS, L.L.C.**
Tramitante: ARCILA SALGADO GUSTAVO
Comentario: NEGAR POR REGISTRO P-197229, MARCA B BUNDY (DISEÑO, TITULAR BUNDY VENEZOLANA C.A.
- 2006-012583 25 BEEKIDS WER COHEN SAMUEL**
Tramitante: SAMUEL COHEN
Comentario: NEGAR POR EL REGISTRO NO. P-272.131. VIGENTE
- 2006-012588 25 HOBBIE BLUE COHEN SAMUEL**
Tramitante: SAMUEL COHEN
Comentario: NEGADA POR LA MARCA HOBIE REGISTRO P-188234
- 2006-012623 7 DEYWOOD COMERCIALIZADORA DE PRODUCTOS ELECTRODOMESTICOS *****
Tramitante: FADI BOU ASAAF SAAB
Comentario: F147765
- 2006-012624 7 PLASMASONIC COMERCIALIZADORA DE PRODUCTOS ELECTRODOMESTICOS *****
Tramitante: FADI BOU ASAAF SAAB
Comentario: F86076
- 2006-012735 2 FLINT GROUP FLINT GROUP INCORPORATED.**
Tramitante: RICARDO ENRIQUE ANTEQUERA
Comentario: NEGADA POR REGISTRO P-223431 MARCA FLINT INK
- 2006-012859 25 ADVENTURE ROSADORO PELLICANE, MARIO**
Tramitante: MARIO ROSADORO P.
Comentario: NEGADA POR LA MARCA AI ADVENTUREONE REGSITRO P-244.439
- 2006-013012 38 ECOS THE SUN CHANNEL TOURISM TELEVISION, C.A.**
Tramitante: FRANCISCO SULBARAN
Comentario: NEGADA POR LA MARCA ECCOS REGISTRO P-242556
- 2006-013042 16 CASA MALL INVERSIONES COMPU MALL, C.A.**
Tramitante: MONSERRATT EDGAR JAVIER
Comentario: NEGADA POR LA MARCA CASA MALL NEGADA P-275028
- 2006-013043 9 CASA MALL INVERSIONES COMPU MALL, C.A.**
Tramitante: MONSERRATT EDGAR JAVIER
Comentario: NEGADA POR REGISTRO S-33318 MARCA CASA MALL
- 2006-013045 38 CASA MALL INVERSIONES COMPU MALL, C.A.**
Tramitante: MONSERRATT EDGAR JAVIER
Comentario: NEGADA POR REGISTRO S-33318 MARCA CASA MALL
- 2006-013046 36 CASA MALL INVERSIONES COMPU MALL, C.A.**
Tramitante: MONSERRATT EDGAR JAVIER
Comentario: NEGADA POR LA MARCA CASA MALL REGISTRO S-33316
- 2006-013047 35 CASA MALL INVERSIONES COMPU MALL, C.A.**
Tramitante: MONSERRATT EDGAR JAVIER
Comentario: NEGADA POR LA MARCA CASA MALL REGISTRO S-33317
- 2006-013403 9 VANGUARD COLINEAR CORPORATION.**
Tramitante: ARCILA SALGADO GUSTAVO
Comentario: NEGADA POR REGISTRO P-254017 MARCA VANGUARD
- 2006-013406 46 MUA SALAH HAMMOUD GASSEN**
Tramitante: DORADO FERNANDEZ, CARLOS RAFAEL
Comentario: MARCA MUAA, REGISTRO P-272579
- 2006-013516 25 TRISKEL VULCANO S RISTORANTE, SOCIEDAD ANONIMA**

- Tramitante:** ROBERTO RODRIGUEZ LEON
Comentario: NEGAR POR EL REGISTRO NO.46061,VIGENTE .
- 2006-013640 29 VACA FELIZ BELANDRIA RIVAS BALSAMINO**
Tramitante: BELANDRIA RIVAS BALSAMINO
Comentario: NEGAR POR: 175515-P, VACA FELIZ, 29 INT., TIT: FRANKLIN HOET., VIG: 2015.
- 2006-013674 25 MARLI INVERSIONES PERALES MARTIN, C.A. (PEMARCA)**
Tramitante: CARRASCOA JOSE MANUEL
Comentario: P-234883
- 2006-013871 38 SEGUROS LA VITALICIA SEGUROS LA VITALICIA, C.A.**
Tramitante: MARCO A. COLMENARES A.
Comentario: NEGADA POR REGISTRO N-39208 MARCA SEGUROS LA VITALICIA
- 2006-013872 38 LA VITALICIA SEGUROS LA VITALICIA, C.A.**
Tramitante: MARCO A. COLMENARES A.
Comentario: NEGADA POR EL N-39208 MARCA SEGUROS LA VITALICIA
- 2006-014610 3 LAVAPLATOS ANGEL AZUL VILLALOBOS URDANETA FANNY; SIU SILVA FREDDY**
Tramitante: CABELLO REQUENA RAMONA
Comentario: NEGAR POR REEGISTRO P-196427, MARCA ANGEL AZUL TITULAR VALEBRON & CIA, C.A.
- 2006-014659 25 ESTRATEGIA MYCROCOM LOTTERY SYSTEM C.A.**
Tramitante: SAMI FARAJ
Comentario: NEGADA POR LA MARCA ESTRATEGIA REGISTRO P-226802
- 2006-014761 46 MABE VENEZUELA MABE VENEZUELA, C.A.**
Tramitante: ELIAS LUIS FRANCISCO
Comentario: MABE, REGISTRO P-178508, TITULAR EXINMEX, SOCIEDAD ANONIMA DE CAPITAL VARIABLE
- 2006-014781 33 ANDREW PEACE DAVILA LUIS ANIBAL**
Tramitante: BLANCO-FOMBONA HECTOR
Comentario: NEGADA POR LA MARCA ANDRE,CLASE 33 INT,TITULAR E. & J. GALLO WINERY, REGISTRO P-268728
- 2006-015082 41 IDIOMAS SISTEMA DE FORMACION PROFESIONAL PARA EL TURISMO (FORMATUR)**
Tramitante: DE SOLA LANDER IRENE
Comentario: NEGAR POR REGISTRO S 24414, MARCA LA BOUTIQUE DEL IDIOMA, TITULAR MAGDALENA BLOHM
- 2006-015083 16 IDIOMAS SISTEMA DE FORMACION PROFESIONAL PARA EL TURISMO (FORMATUR)**
Tramitante: DE SOLA LANDER IRENE
Comentario: NEGAR POR MARCA CONCEDIDA PENDIENTE DE REGISTRO SOLICITUD 90-15716, MARCA CIRCULO DE IDIOMAS, TITULAR CIRCULO DE LECTORES, S.A
- 2006-015113 41 IUTIRLA INSTITUTO UNIVERSITARIO DE TECNOLOGIA INDUSTRIAL RODOLFO L***
Tramitante: COHEN YISSACGHAR, MERY
Comentario: NEGAR POR REGISTRO D-23560, MARCA IUTIRLA - INSTITUTO UNIVERSITARIO DE TECNOLOGIA INDUSTRIAL RODOLFO LOERO ARISMENDI, TITULAR FUNDACION INSTITUTO UNIVERSITARIO DE TECNOLOGIA INDUSTRIAL
- 2006-015343 24 AMOR DE CASA EL AKLI GHAZI MOHAMAD**
Tramitante: GHAZI M EL AKLI
Comentario: NEGAR POR: 244919-P, AMA DE CASA, 24 INT., TIT: M.H. BLOHM, S.A., VIG: 2013.
- 2006-015406 25 DR. DENIM BORDADOS MONTEERRICO EIRL**
Tramitante: ADRIANA M.GARCIA BRUZUAL
Comentario: NEGADA POR REGISTRO F-156580 MARCA OLD DENIN
- 2006-015412 1 PENETRON ICS PENETRON INTERNATIONAL LTD.**
Tramitante: ALONSO BRICEÑO DELFINA
Comentario: NEGADA POR LA MARCA GENETRON REGISTRO F-30867
- 2006-016312 6 LINCOLN ELECTRIC THE LINCOLN ELECTRIC COMPANY**
Tramitante: BENTATA KAREL
Comentario: S-20248, LINCOLN
- 2006-016321 25 RS21 INVERSIONES PROMUNDI I X 2, C.A**
Tramitante: ALEJANDRO LIBORIUS
Comentario: NEGAR POR REGISTRO N° P-269152, MARCA RS21, TITULAR SALVATORE VOLPE FRANZELIA
- 2006-016322 28 RS21 INVERSIONES PROMUNDI I X 2, C.A**
Tramitante: ALEJANDRO LIBORIUS
Comentario: NEGAR POR REGISTRO N° P-221623, MARCA RS21, TITULAR SALVATORE VOLPE FRANZELIA
- 2006-016325 46 RS21 INVERSIONES PROMUNDI I X 2, C.A**
Tramitante: ALEJANDRO LIBORIUS
Comentario: NEGAR POR REGISTRO N° P-269152, MARCA RS21, TITULAR SALVATORE VOLPE FRANZELIA
- 2006-016345 25 SALVATORE VOLPE FRANZELLA SALVATORE**
Tramitante: ALEJANDRO LIBORIUS
Comentario: NEGAR POR REGISTRO P-253298, MARCA SALVATORE FERREGAMO, TITULAR SALVATORE FERREGAMO ITALIA S.P.A
- 2006-016388 46 PASIMAR LABORATORIO ETICO FARMACEUTICO COMPAÑIA ANONIMA ETIFAR C.A.**
Tramitante: LEONARDO ROMERO
Comentario: F-107492, MARCA PASIMAR
- 2006-016711 41 CONSTRUCTIVA RED GLOCAL GRUPO CONSTRUCTIVA, S.A.**
Tramitante: MONSERRAT EDGAR JAVIER
Comentario: S-12556
- 2006-016909 32 AGUA IMPERIAL S.A. CAFE IMPERIAL**
Tramitante: ROSSINI MARTIN NICOLAS
Comentario: NEGADA POR REGISTRO P-257184 MARCA REGIONAL IMPERIAL
- 2006-016923 36 COMUPRE SOLUCIONES FINANCIERAS COOPERATIVAS COOPERATIVAD SOLUCIONES FINANCIERAS RL**
Tramitante: JIMMY ALBERTO GONZALEZ TORREALBA
Comentario: NEGADA POR LA MARCA COMUPRE REGISTRO S-32283
- 2006-017065 3 FORUM T.F. LICENCIAMENTOS DE MARCAS, LTDA.**
Tramitante: ENRIQUE J. CHEANG VERA
Comentario: NEGADA POR LA MARCA FORUM TUF DUEK REGISTRO P-232878
- 2006-017073 44 BIBE CERO S3, C.A.**
Tramitante: HENRIQUEZ DE SOLA LUIS A.
Comentario: S-32025
- 2006-017552 5 ARCARE ADHESIVES RESEARCH, INC.**
Tramitante: MARQUEZ LOSADA, GABRIEL
Comentario: NEGAR POR EL REGISTRO NO. P-237366, VIGENTE CUYO TITULAR ES BAYERCAKTIENGESELLSCHAFT.
- 2006-017605 25 LESIXX JEANS HERNANDO LEAL NIÑO**
Tramitante: JUAN CARLOS QUINTERO
Comentario: 235115-P
- 2006-017610 25 JUSTUSA LUCY ESTELA DURAN DE LEAL**
Tramitante: JUAN CARLOS QUINTERO
Comentario: P-219616

- 2006-017711 9 BALLY SEDD IBRAHIN MANSOUR HAMMAD
Tramitante: SEDD IBRAHIN MANSOUR
Comentario: P-237083
- 2006-017814 12 NEW CAMRY 2007 CON LICENCIA PARA VIVIR TOYOTA DE VENEZUELA C.A.
Tramitante: ZULAY JANSE PEREZ
Comentario: NEGADA POR REGISTRO F-169369 MARCA CAMRY
- 2006-017991 29 DE LA SIERRA PRODUCTOS DALVI, C.A.
Tramitante: ANGELA CREMADEZ DE OLORIZ
Comentario: NEGADA POR LA MARCA LA SIERRA, P-210006
- 2006-018195 7 HYDROMATIC PENTAIR PUMP GROUP, INC
Tramitante: GUSTAVO RODRIGUEZ ZOPPI
Comentario: P-247514
- 2006-018564 25 CARIOQUITAS CALCEDO RAMIREZ SERGIO ANTONIO
Tramitante: CALCEDO RAMIREZ SERGIO ANTONIO
Comentario: P-237617
- 2006-018633 5 VITEDEL HEALTHCO LIMITED
Tramitante: GIOVANNI DI VENERE
Comentario: I09538-F
- 2006-018744 10 IMED JOSELYN DEL CARMEN COLINA CORRONS
Tramitante: JOSELYN DEL CARMEN COLINA CORRONS
Comentario: N-48419
- 2006-018746 3 LIBERTE L'OREAL
Tramitante: DIEGO BUSTILLOS BEINER
Comentario: P227354
- 2006-019405 1 EDIL FABRICA DE PRODUCTOS IMPERMEABILIZANTES EDIL, C.A.
Tramitante: BENITEZ ESTRAÑO, TULIA
Comentario: NEGAR POR REGISTRO P-181300, MARCA EDIL, TITULAR IMARGA IURMAN DE DEGWITZ
- 2006-019406 2 EDIL FABRICA DE PRODUCTOS IMPERMEABILIZANTES EDIL, C.A.
Tramitante: BENITEZ ESTRAÑO, TULIA
Comentario: NEGAR POR REGISTRO P-181300, MARCA EDIL, TITULAR IMARGA IURMAN DE DEGWITZ
- 2006-019440 41 CAFE MELAO ENSAMBLE VOCAL DIAZ GONZALEZ YNDIRA ANGELINA
Tramitante: YNDIRA DIAZ
Comentario: NEGAR POR REGISTRO S-32837, MARCA CAFE MELAO, TITULAR RAFAEL LUIS SIMOZA FLORES
- 2006-019449 25 FOR BABY'S KOQUITO CREACIONES KOQUIT
Tramitante: ESMERALDA PACHECO CELIS
Comentario: P-263763
- 2006-019485 38 WWW.SUAGRO RODRIGUEZ PERNIA ALEJANDRO
Tramitante: RODRIGUEZ ALEJANDRO
Comentario: P272871
- 2006-019498 24 LAS PIRAMIDES TAHA SINNAWI AYSHA
Tramitante: TAHA SINNAWI AYSHA
Comentario: P-243885
- 2006-019500 25 AXIS SPORT MAURICE KABCHI
Tramitante: AXIS SPORT
Comentario: P-227603
- 2006-019841 24 HABIBI BODA HABIBI MODA, C.A.
Tramitante: MONAGAS DOMINGUEZ NEREIDA ANTONIA
Comentario: NEGAR POR REGISTRO P-269881, MARCA HABIBI, TITULAR IMPORTADORA ABBUSSI 2004, C.A.
- 2006-020111 25 CLANDESTINOS CONFECCIONES, CLANDESTINO
Tramitante: BETOEL MARTINEZ
Comentario: NEGADA POR REGISTRO P-228297 MARCA CLANDESTINO
- 2006-020176 25 UNICORNIO PERNIA NIEVES, MARITZA CORMOTO
Tramitante: PERNIA N. MARITZA C.
Comentario: NEGADA POR LA MARCA UNICORNIO JEAN REGISTRO F-114169
- 2006-020489 16 BARBANESA BOCADILLO DE TAMARINDO PRODUCTOS BARBANESA 200, S.A.
Tramitante: SALVADOR A. CANNELLA
Comentario: MARCA BARBANEZA REGISTRO P-222910
- 2006-020490 16 BARBANESA PRODUCTOS BARBANESA 200, S.A.
Tramitante: SALVADOR A. CANNELLA VACCARO
Comentario: NEGAR POR REGISTRO P-222910, MARCA BARBANEZA, TITULAR INDUSTRIAS BARBANEZA, C.A.
- 2006-020491 16 BARBANESA PRODUCTOS BARBANESA 200, S.A.
Tramitante: SALVADOR A. CANNELLA
Comentario: NEGAR POR REGISTRO P-222910, MARCA BARBANEZA, TITULAR INDUSTRIAS BARBANEZA, C.A.
- 2006-020518 44 LABORATORIO CLINICO BACTERIOLOGICO TACHIRA LABORATORIO CLINICO BACTERIOLOGICO TACHIRA, C.A.
Tramitante: LAURA K. RADA CHACON
Comentario: 41805-N
- 2006-020520 44 LABORATORIO CLINICO BACTERIOLOGICO TACHIRA LABORATORIO CLINICO BACTERIOLOGICO TACHIRA, C.A.
Tramitante: LAURA K. RADA CHACON
Comentario: N-41805
- 2006-020521 46 LABORATORIO POLICLINICA TACHIRA LABORATORIO CLINICO BACTERIOLOGICO TACHIRA, C.A.
Tramitante: LAURA K. RADA CHACON
Comentario: NEGADA POR LA MARCA POLICLINICA TACHIRA REGISTRO N-41805
- 2006-020522 44 LABORATORIO POLICLINICA TACHIRA LABORATORIO CLINICO BACTERIOLOGICO TACHIRA, C.A.
Tramitante: LAURA K. RADA CHACON
Comentario: NEGAR POR REGISTRO N-41805, MARCA POLICLINICA TACHIRA, TITULAR POLICLINICA TACHIRA C.A.
- 2006-020842 46 SHOW CELULAR TORO MARTINEZ JESUS ARMANDO
Tramitante: ZAYDA GONZALEZ DE POGGI
Comentario: NEGADA POR EL NOMBRE COMERCIAL CELULAR SHOW N 40872
- 2006-020980 38 REPUBLICA NETWORK PIMENTON FILMS C.A.
Tramitante: JOSE OVIEDO SALGUEIRO ARAUJO
Comentario: NEGAR POR EL REGISTRO DE MARCA SE DERIVADO S-000284.VIGENTE TITULAR CABLE NEWS NETWORK
- 2006-022118 5 ORTHOVISC ANIKA THERAPEUTICS, INC.
Tramitante: ALONSO BRICEÑO DELFINA
Comentario: NEGAR POR REGISTRO F-30738, MARCA ORTHOVAGIL, TITULAR ORTHO PHARMACEUTICAL CORPORATION,
- 2006-022277 30 FESTIVAL CHOCK COMPAÑIA DE GALLETAS NOEL, S.A.
Tramitante: ENRIQUE J. CHEANG VERA
Comentario: F-69527
- 2006-022531 39 E-BOX UNITED PARCEL SERVICE OF AMERICA, INC.
Tramitante: DAVIDESCU GHITELMAN MELVIN

Comentario: 17534-S

2006-022532 16 E-BOX UNITED PARCEL SERVICE OF AMERICA, INC.
Tramitante: MELVIN DAVIDESCU
Comentario: P-233699

2006-022574 25 MOTO JEAN'S HABIBI MODA, C.A.
Tramitante: MONAGAS DOMINGUEZ NEREIDA ANTONIA
Comentario: NEGADA POR P-181176, MARCA MOTOJEAN, CLASE 25 INT.

2006-023776 5 SILUETTE BODY LINE NEW TECH MEDICAL DE VENEZUELA, C.A.
Tramitante: JULIO CESAR ABREU MEDINA
Comentario: NEGAR POR REGISTRO F-130718, MARCA SILUETA, TITULAR HANS SCHWARZKOPF GMBH

2006-023990 9 SPEED MATRIX COOPERATIVA SPEED 334, R.L.
Tramitante: SABRINA GARCIA FIGUEREDO
Comentario: NEGADA POR REGISTRO P-266084 MARCA MATRIX

2006-024026 12 SANY SANY GROUP CO., LTD.
Tramitante: GONZALEZ ZAMBRANO ARNALDO A.
Comentario: P-232337

2006-024204 35 TURBINE AGROMECANICA CASAGRI, C.A.
Tramitante: MONAGAS DOMINGUEZ NEREIDA ANTONIA
Comentario: NEGADA POR REGISTRO S-023648 MARCA TURBINAS VALENCIA

2006-024314 16 ACTIVO BANCO COMERCIAL BANCO HIPOTECARIO ACTIVO, C.A.
Tramitante: ALEJANDRO CARIBAS
Comentario: P-275411

2006-024315 35 ACTIVO BANCO COMERCIAL BANCO HIPOTECARIO ACTIVO, C.A.
Tramitante: ALEJANDRO CARIBAS
Comentario: S-33458

2006-024316 36 ACTIVO BANCO COMERCIAL BANCO HIPOTECARIO ACTIVO, C.A.
Tramitante: ALEJANDRO CARIBAS
Comentario: S-33458

2006-025257 16 MOVILIZATE BANCO EXTERIOR, C.A.
Tramitante: EMILIO GARCIA
Comentario: P-215871

2006-025632 3 DANA OIL PRODUCTOS DANA OIL C.A.
Tramitante: JUAN ERNESTO GHERSI
Comentario: F-15826

2006-025749 46 GRAFIS MONTANA GRAFICA, C.A.
Tramitante: MARQUEZ GARCIA RICARDO
Comentario: NEGAR POR REGISTRO P-241693. MARCA GRAFI-OFF, TITULAR CORIMON PINTURAS C.A.

2006-025751 2 GRAFIS MONTANA GRAFICA, C.A.
Tramitante: MARQUEZ GARCIA RICARDO
Comentario: NEGAR POR REGISTRO P-241693. MARCA GRAFI-OFF, TITULAR CORIMON PINTURAS C.A.

2006-026184 35 BIOMÉDICA GLOBAL BIOMEDICA GLOBAL, C.A.
Tramitante: GABRIEL GUMPLAT, ITALO ALBERTO
Comentario: NEGAR POR REGISTRO P-283829. MARCA BIOMEDICAL, TITULAR BRANDEX EUROPE C.V

2006-026185 46 BIOMÉDICA GLOBAL BIOMEDICA GLOBAL, C.A.
Tramitante: GABRIEL GUMPLAT, ITALO
Comentario: NEGAR POR REGISTRO P-283829, MARCA BIOMEDICAL SCIENCE TITULAR BRANDEX EUROPE C.V

2006-026842 7 SCHOTTEL SCHOTTEL GMBH Y CO, KG.
Tramitante: ALONSO BRICEÑO DELFINA
Comentario: NEGADA POR LA MARCA SCHOTT REGISTRO P-220296

2006-026909 41 CUARTO PODER HIP-HOP EDGAR IGNACIO SILVA
Tramitante: EDGAR IGNACIO SILVA
Comentario: NEGAR POR SOLICITUD Nº 06-21503, MARCA 4TO PODER HIP HOP, TITULAR BERMUDEZ ELISAY YAMILE, PENDIENTE DE ASIGNACIÓN DE NUMERO DE REGISTRO

2006-027675 46 TRIPLE CARACAS PRE IMPRESO MYCROCOM LOTTERY SYSTEM, C.A.
Tramitante: SAMI FARAJ
Comentario: NEGADA POR LA MARCA DOBLE TRIPLE CARACAS P-244875

2006-027739 25 CAMELO CAMELO, S.A.
Tramitante: NEBREA MARIA MILAGROS
Comentario: NEGAR POR SOLICITUD Nº 04-1070, MARCA CAMELO ROSET, TITULAR CORPORACIÓN ROSET, C.A., PENDIENTE DE ASIGNACIÓN DE NUMERO DE REGISTRO

2006-028055 12 JIANSHE CHONGQING JIANSHE MOTORCYCLE CO. LTD.
Tramitante: GONZALEZ ZAMBRANO ARNALDO A.
Comentario: NEGADA POR REGISTRO P-223306 MARCA JIANSHE

2006-028155 16 TOYO TIENDA CARLOS GINO ASUAJE FRANCESCHI
Tramitante: BENITEZ ESTRAÑO, TULIA
Comentario: NEGADA POR REGISTRO P-258262

2006-028156 25 TOYO TIENDA CARLOS GINO ASUAJE FRANCESCHI
Tramitante: BENITEZ ESTRAÑO, TULIA
Comentario: NEGADA POR LA MARCA TOYOTA REGISTRO S-26804

2006-028395 43 DA VINCI'S COMPAÑIA ANONIMA BECO SUCESORA DE BLOHM & CO.
Tramitante: DOLORES ANTONIA ROJAS DE RODRIGUEZ
Comentario: NEGAR POR REGISTRO N-40877, MARCA DAVINCI, TITULAR GIUSEPPE GUIDO ANACHEIRO SORICE

2006-028655 46 EN SUEÑO INDUSTRIAS TODOFLEX, S.A.
Tramitante: ALEJANDRO LIBORIUS
Comentario: NEGADA POR LA MARCA YURIS ENSUEÑO REGISTRO P-226998

2006-028761 12 TATA TATA SONS LTD
Tramitante: MANUEL POLANCO FERNANDEZ
Comentario: NEGAR POR EL REGISTRO TATA, NUMERO P-198.542.

2006-028906 42 MOLLER FLUIDFLOW MOLLER MATERIALS HANDLING GMBH
Tramitante: BENTATA KAREL
Comentario: NEGADA POR REGISTRO S-27287, MARCA :A.P. MOLLER, TITULAR TRANSPORTE MARITIMO MAERSK VENEZUELA, S.A.

2006-028914 7 MOLLER FLUIDFLOW MOLLER MATERIALS HANDLING GMBH
Tramitante: BENTATA KAREL
Comentario: NEGAR POR REGISTRO S-27287, MARCA A.P. MOLLER, TITULAR TRANSPORTE MARITIMO MAERSK VENEZUELA, S.A

2006-029000 35 HEALTHWORKS THE COCA-COLA COM-PANY
Tramitante: HERNANDEZ RICARDO ANTEQUERA
Comentario: NEGADA POR LA MARCA BATES HEALTHWORLD REGISTRO S-18673

2006-029474 18 CEREZOS SHOES CALZADOS CEREZOS SHOES DELICIAS C.A.
Tramitante: CARRASCOSA JOSE MANUEL
Comentario: P-270502

2006-029475 46 CEREZOS SHOES CALZADOS CEREZOS SHOES DELICIAS C.A.
Tramitante: CARRASCOSA JOSE MANUEL

Comentario: NEGADA POR LA MARCA CEREZOS REGISTRO P-270161

2006-029476 16 BX INVERSIONES CARNICAS DE LARA, C.A.
Tramitante: DIOMELIS MARTINEZ
Comentario: NEGAR POR EL REGISTRO P-220445, VIGENTE

2006-029510 16 DIARIO LA VERDAD DIARIO LA VERDAD C.A.
Tramitante: MORALES FINOL, ANDRES
Comentario: NEGADA POR LA MARCA DIARIO LA VERDAD DE VARGAS, CLASE 16 INT., TITULAR DIARIO LA VERDAD DE VARGAS C.A. REGISTRO P-245876

2006-029559 39 FLETES ACME FLETES ACME VENEZOLANA, S.A.
Tramitante: FABIO A. BEDOYA PONCE
Comentario: S-31105, MARCA CONSOLIDACIONES ACME VENEZOLANA.-

2007-000138 9 BELSON COMPAÑIA ESPAÑOLA DE CONSUMO BELSON, S.A.
Tramitante: ADRIANA M.GARCIA BRUZUAL
Comentario: NEGADA POR LA MARCA P-197710 MARCA BELSON

2007-000344 25 J.M.H. TRADEMARK, INC.
Tramitante: MANUEL POLANCO FERNANDEZ
Comentario: NEGADA POR LA MARCA DISEÑO REGISTRO NRO P-258747

2007-001229 25 OFF SHORE OFF SHORE DE VENEZUELA HOLDINGS, S.A.
Tramitante: CLAUDETTE ELENA BRIDGES BLACKMAN
Comentario: NEGADA POR REGISTRO F-103325 MARCA OFF SHORE

2007-001754 38 QUEPASA QUEPASA CORPORATION
Tramitante: ALONSO BRICEÑO DELFINA
Comentario: NEGAR POR: 11317-S, QUE PASA, 42 INT., TIT: QUE PASA.COM, INC., VIG: 11/09.

2007-001884 35 VIVENDI VIVENDI
Tramitante: EZAGUI SPRITZER JAIME R.
Comentario: NEGAR POR: S-18698, VIVENDI UNIVERSAL, 35 INT., TIT: VIVENDI UNIVERSAL., VIG: 2011.

2007-001896 25 YATE INDUSTRIAS ACUARELA, C.A.
Tramitante: ALEJANDRO LIBORIUS
Comentario: NEGAR POR: 276399-P, YATE, 25 INT., TIT: OPERADORA INTERAMIA (OTERCA) C.A., VIG: 2016

2007-002042 36 VALOREM VALOREM, S.A
Tramitante: MOREAU AYMARD JACQUELINE J.
Comentario: NEGADA POR LA MARCA PDVSA, CLASE 36, TITULAR PETROLEOS DE VENEZUELA S.A. REGISTRO S-29819.-

2007-002048 25 WARNNER ALEXIS RODRIGUEZ HERNANDEZ
Tramitante: ALEXIS RODRIGUEZ
Comentario: NEGADA POR LA MARCA WARNER'S REGISTRO F-147648

2007-002450 46 EMPRESAS Y & V, C.A.
Tramitante: ILEANA HERNANDEZ V
Comentario: NEGAR POR SOLICITUD 07-2298, MARCA,Y&V INGENIERIA Y CONSTRUCCION, TITULAR Y&V INGENIERIA Y CONSTRUCCION C.A. PENDIENTE DE ASIGNACIÓN DE NUMERO DE REGISTRO

2007-002524 30 VAMOS AL GRANO COMERCIALIZADORA INTERNACIONAL SALAZAR WINTER Y CIA., S EN C.S.
Tramitante: ARCILA SALGADO GUSTAVO
Comentario: L-6233, VAMOS AL GRANO.

2007-003095 31 KONGO FORTIFICADO AGRO INDUSTRIAS BAIRES SOCIEDAD ANONIMA
Tramitante: LEONARDO UZCATEGUI L.
Comentario: NEGAR POR: 72171-F, CONGO.

2007-003601 41 EXTRAVAGANZA MAKRO COMERCIALIZADORA S.A.
Tramitante: UZCATEGUI URDANETA MARIANO

Comentario: NEGAR POR: 14409-S, STRAVAGANZA THE MOBILE DISCO, 41 INT., TIT: FAVID LAVEGAS, VIG: 2010.

2007-003651 16 COW INVERSIONES SHUZ C.A.
Tramitante: ENRIQUE J. CHEANG VERA
Comentario: NEGAR POR: P-223923, COW AND CHICKEN, 16 INT., TIT: THE CATOON NETWORK LP, LLLP., VIG: 2010.

2007-003848 32 PULPA DE FRUTA EL PARAMO CON SABOR ANDINO MARCO BENJAMIN MARQUEZ
Tramitante: ALVAREZ CONTRERAS MARIBEL
Comentario: NEGADA POR LA MARCA EL PARAMO REGISTRO P-255059

2007-003878 46 SIZE GRUPO MANINE,C.A
Tramitante: MARIO TATONE ADDARIO
Comentario: D-31666, CICE

2007-003986 46 DEJA VU LARET ALADINO ANDRES CHANG
Tramitante: LARET ALADINO ANDRES CHANG
Comentario: NEGAR POR REGISTRO N° S-34412, MARCA DEJA VU, JONATHAN BRENER

2007-004215 46 BELL FRST SERVICES C.A RITA FRANCA DI FRISCO
Tramitante: RITA FRANCA DI DI FRISCO
Comentario: NEGAR POR REGISTRO FIG9204, MARCA BELL HOWELL, TITULAR BELL & HOWELL COMPANY

2007-004305 35 SUPER OFFICE AMOBLANDO INTERNACIONAL & CIA, C.A.
Tramitante: CANO LOPEZ ROSAURA
Comentario: NEGADA POR REGISTRO S-32039 MARCA SUPEROFFICE

2007-004910 25 ESLUHER SANABRIA JAUREGUI ESTHER
Tramitante: ESTHER SANABRIA J
Comentario: P-237779, SLUGGER

2007-005089 25 ONE PASS ONE PASS
Tramitante: JULIO CESAR SOTO
Comentario: NEGAR POR: 258177-P, ONEPASS, 25 INT., TIT: RICHANI GUTIERREZ., VIG: 2014.

2007-005432 41 EXPOSICIÓN INMOBILIARIA CONSTRUCCION DE ARAGUA MARTINEZ INFANTE HILDA JOSEFINA
Tramitante: MARTINEZ INFANTE HILDA JOSEFINA
Comentario: NEGADA POR REGISTRO S-5646 MARCA EXPD ARAGUA

2007-005623 25 BASIC DESIGN CASUAL WEAR LEON COHEN, C.A.
Tramitante: HERNANDEZ RICARDO ANTEQUERA
Comentario: NEGAR POR EL REGISTRO NO. P-211710, VIGENTE, CUYO TITULAR FABRICA DE CALZADOS ARPINOVA,C.A

2007-005774 46 EL PERIODICO DE VENEZUELA LA EDITORIAL UNO, C.A.
Tramitante: BENITEZ ESTRANO, TULIA
Comentario: NEGADA POR LA MARCA VENEZUELA INC REGISTRO S-10675

2007-005775 35 EL PERIODICO DE VENEZUELA LA EDITORIAL UNO, C.A.
Tramitante: BENITEZ ESTRANO, TULIA
Comentario: NEGADA X LA MARCA VENEZUELA INC REGISTRO S-10675

2007-005825 38 BIBLIOTECAS VIRTY@LES ASOCIACION CIVIL BIBLIOTECAS VIRTUALES DE ARAGUA
Tramitante: JOSE OVIEDO SALGUEIRO ARAUJO
Comentario: NEGAR POR EL REGISTRO DE MARCA DE SERVICIO NO. S21635, VIGENTE CUYO TITULAR ASOCIACION CIVIL BIBLIOTECA VIRTUALRES.

2007-005830 9 SSK DENSITY INTERNACIONAL 2024, C.A
Tramitante: ALI SALIM ABDUL HADI
Comentario: NEGADA POR LA MARCA SK REGISTRO P-238983

2007-005839 41 COMBO TIGRE CLODOMIRO ANTONIO CASTILLO BLANCO

Tramitante: CLODOMIRO ANTONIO CASTILLO BLANCO
Comentario: NEGADA POR LA MARCA TRIPLE TIGRE REGISTRO S-29328

2007-005842 35 ANIMALITOS DE LA SUERTE CLODOMIRO ANTONIO CASTILLO BLANCO
Tramitante: CLODOMIRO ANTONIO CASTILLO BLANCO
Comentario: NEGADA POR LA MARCA ANIMALITOS EN LINEA REGISTRO S-32570

2007-005846 16 ANIMALITOS DE LA SUERTE CLODOMIRO ANTONIO CASTILLO BLANCO
Tramitante: CLODOMIRO ANTONIO CASTILLO BLANCO
Comentario: NEGADA POR LA MARCA ANIMALITOS EN LINEA REGISTRO P-248315

2007-005847 28 ANIMALITOS DE LA SUERTE CLODOMIRO ANTONIO CASTILLO BLANCO
Tramitante: CLODOMIRO ANTONIO CASTILLO BLANCO
Comentario: NEGADA POR REGISTRO P-273337 MARCA ANIMALITOS EN LINEA

2007-005923 37 YUTONG ZHENGZHOU YUTONG GROUP CO. LTD
Tramitante: MONTILLA RIOS MARIANELLA
Comentario: NEGADA POR REGISTRO S-33786 MARCA YUTONG

2007-005944 5 FENDAVAL TIBOTEC PHARMACEUTICALS LTD.
Tramitante: SOLA LANDER ARTURO
Comentario: NEGAR POR EL REGISTRO NO. P.175594, MARCA VENDAVAL, VIGENTE, CUYO TITULAR INSECTICIDAS INTERNACIONALES, C.A

2007-006107 3 SIRIUS HILDEBRANDO J ALVAREZ A; AGUSTIN J ALVAREZ A
Tramitante: HILDEBRANDO J ALVAREZ A
Comentario: NEGADA POR LA MARCA SIRIUS REGISTRO F-155365

2007-006455 46 GRUPO SERVICEMASTER GRUPO SERVICENTER C.A
Tramitante: MANUEL IGLESIAS GARCIA
Comentario: 63167-F, SERVICEMASTER.

2007-006585 25 DISEILS CONFECCIONES KITSILVERK-D-LEET
Tramitante: BAUDILIO ALBA TORRES
Comentario: NEGADA POR REGISTRO P-243629 MARCA DIESEL DE DIESEL S.P.A.

2007-006602 25 INSOLITTO CLARO CLARO, RAMÓN
Tramitante: RAMON CLARO CLARO
Comentario: NEGADA POR LA MARCA INSOLITE REGISTRO P-247393

2007-006608 25 B.W. JEANS GOMEZ GOMEZ, LIGIA BELEN
Tramitante: WILDER SALOMÓN ORTIZ
Comentario: NEGADA POR LA MARCA BWA SOLICITUD NRO 07-16395 TITULAR WISBECK HOLDINGS CORP

2007-006624 46 MAC MAC S.A.
Tramitante: CLAUDETTE ELENA BRIDGES BLACKMAN
Comentario: NEGAR POR REGISTRO P-221789, MARCA MACK EL VENEZOLANO, TITULAR MACK TRUCKS INC.

2007-007071 44 SONRIA INVERSIONES DAMA SALUD S.A.
Tramitante: MAGDALY SANCHEZ ARANGUREN
Comentario: NEGADA POR REGISTRO S-30982 MARCA SONRIE

2007-007370 43 OKANE CARLOS IGNACIO CIRIGLIANO GILBETI
Tramitante: DOMINGUEZ MENDEZ RAQUEL
Comentario: NEGAR POR: N-42696, OKANE, 46 INT., TIT: OKANE, C.A., 2011.

2007-007442 46 NET LYNX LYNX INFORMACIONES, C.A.
Tramitante: CAMMANN CRAIG
Comentario: NEGAR POR SOLICITUD 06-27607, PENDIENTE DE ASIGNACION DE NUMERO DE REGISTRO, NOMBRE COMERCIAL NET, TITULAR SISTEMAS DATASYS, C.A.

2007-007648 25 HEAD TECHNOLOGY GMBH
Tramitante: MANUEL POLANCO FERNANDEZ
Comentario: F-93318

2007-007649 18 HEAD TECHNOLOGY GMBH
Tramitante: MANUEL POLANCO FERNANDEZ
Comentario: 93318-F

2007-007712 9 MEYER SOUND MEYER SOUND LABORATORIES, INCORPORATED
Tramitante: DE SOLA LANDER IRENE
Comentario: REGISTROS F-68905, F-68906, MARCA MEYER.-

2007-007732 35 ESTAMPAS TEMATICA ADMINISTRADORA MH 870, C.A.
Tramitante: TITO MENDEZ SUAREZ
Comentario: P-266853

2007-007733 38 ESTAMPAS TEMATICA ADMINISTRADORA MH 870, C.A.
Tramitante: TITO MENDEZ SUAREZ
Comentario: P-266853

2007-007734 16 ESTAMPAS TEMATICA ADMINISTRADORA MH 870, C.A.
Tramitante: TITO MENDEZ SUAREZ
Comentario: P-266853

2007-007749 40 AES THE AES CORPORATION
Tramitante: MANUEL POLANCO FERNANDEZ
Comentario: NEGAR POR REGISTRO S22208, MARCA AES, TITULAR CORPORACION ELECTRICIDAD DE CARACAS C.A.

2007-007867 25 RETHINK! SE VOLVIO LOCO BARBARITOS, S.A.
Tramitante: ROJAS GADNA RICARDO JAVIER
Comentario: NEGADA POR LA MARCA 7RETHINK SOLICITUD NRO 06-23533 TITULAR P.C.D.S.A.

2007-007885 42 KIRKPATRICK & LOCKHART PRESTON GATES ELLIS LLP KIRKPATRICK Y LOCKHART PROESTON GATES ELLIS LLP
Tramitante: LOPEZ CEBARRA JESUS ALBERTO
Comentario: NEGAR POR EL REGISTRO NO. S030927, VIGENTE MARCA KIRKPATRICK, & LOCKHART

2007-007974 46 CACAO EL LLANERO CACAO EL LLANERO
Tramitante: MONAGAS DOMINGUEZ NEREIDA ANTONIA
Comentario: 0-24074

2007-007976 30 CACAO EL LLANERO CACAO EL LLANERO
Tramitante: MONAGAS DOMINGUEZ NEREIDA ANTONIA
Comentario: F-75102

2007-008004 41 LA NUEVA INTEGRACION DE LOS AUTENTICOS SERRANITOS MARCOS EUCLIDES RODRIGUEZ SANCHEZ
Tramitante: MARCOS RODRIGUEZ
Comentario: NEGAR POR: S-26751, LOS SERRANITOS, 41 INT., TIT: OLIVERIO MORA, VIG: 2014.

2007-008155 44 CLINICA DENTAL SONRIA CLINICA DENTAL SONRIA C.A.
Tramitante: CLINICA DENTAL SONRIA C.A.
Comentario: NEGADA POR LA MARCA SONRIE, REGISTRO S-30982, TITULAR JACOBO COTTER CARNABURU.

2007-008354 25 LEWIS STATHUS & C.A VILLALBA CARMEN ANTONIO
Tramitante: VILLALBA CARMEN ANTONIO
Comentario: NEGAR POR EL REGISTRO. F-51303, MARCA LEVIS, VIGENTE

2007-008453 38 CRÓNICAS ADMINISTRADORA MH 870, C.A.
Tramitante: TITO MENDEZ SUAREZ
Comentario: NEGADA POR LA MARCA CRONICAS DE UN PAIS, CLASE 38, TITULAR CORPORACION VENEZOLANA DE TELEVISION, REGISTRO S-1803.-

2007-008512 35 SODA PRODUCCIONES SADA PRODUCCIONES S.C.
 Tramitante: SODA PRODUCCIONES S.C.
 Comentario: NEGADA POR LA MARCA SODA REGISTRO S-16705

2007-008605 46 DAEWOO ELECTRONICS DAEWOO ELECTRONICS AND
 MARKETING, C.A.
 Tramitante: JOHANA VIVAS GUTIERREZ
 Comentario: P-200647

2007-008633 25 MULATO'S GUICHARD JOSE CARRASCO
 Tramitante: GUICHARD JOSE CARRASCO
 Comentario: P-204158

2007-008845 46 AGROCA H CARRILLO AGROPECUARIA H CARRILLO, C.A.
 Tramitante: HERNANDO CARRILLO SALAZAR
 Comentario: N-46457

2007-008945 16 INFOGUÍA.NET JOAO AGUSTIN RODRIGUEZ
 Tramitante: MIGUEL ANGEL VELASQUEZ
 Comentario: NEGADA POR REGISTRO P-196505 MARCA INFO GUIA

2007-009004 35 EXPRESS BY JADE INDUSTRIAS JADE C.A.
 Tramitante: ARCILA SALGADO GUSTAVO
 Comentario: NEGAR POR: 23362-S, JADE, 35 INT., TIT: SUMINISTROS JADE, C.A.,
 VIG: 2013.

2007-009359 18 JAIME LABERNIA PRUÑONOSA
 Tramitante: CARRASCOSA JOSE MANUEL
 Comentario: NEGADA POR EL REGISTRO P-281969, MARCA RUSAL, CLASE 18 INT,
 TITULAR RUSAL C.A.

2007-009367 16 ENTORNO VENEZUELA INTERNACIONAL
 Tramitante: FREDDY BARRAGAN
 Comentario: NEGAR POR EL REGISTRO NO. P-211.873, VIGENTE, MARCA ENTORNO

2007-009914 29 SUPERPOLLO PAISA IDECAMPO S.A.
 Tramitante: ENRIQUE J. CHEANG VERA
 Comentario: NEGADA POR LA MARCA EL PAISA REGISTRO P-211090

2007-010243 16 GUAYOYO IMPRESO GUAYOYO MOTION GRAPHICS, C.A.
 Tramitante: ELDA PATRICIA JAUREGUI DE SANCHEZ
 Comentario: NEGADA POR LA MARCA GUAYOYO, CLASE 16 INT, TITULAR
 INDUSTRIAS MONTERREY C.A, REGISTRO P-257263

2007-010531 30 MAX PINTAMAX COLOMBINA S.A.
 Tramitante: DANA RUTH BENTATA
 Comentario: P-259213

2007-010534 16 PROSPERAR FUNDACION PROSPERAR
 Tramitante: MOREAU AYMARD JACQUELINE J.
 Comentario: P-215814

2007-010548 16 PROSPERAR ...JUNTOS ABRIENDO CAMINOS! FUNDACION
 PROSPERAR
 Tramitante: MOREAU AYMARD JACQUELINE J.
 Comentario: P-215814

2007-010549 36 PROSPERAR ...JUNTOS ABRIENDO CAMINOS! FUNDACION
 PROSPERAR
 Tramitante: MOREAU AYMARD JACQUELINE J.
 Comentario: S-30809

2007-010646 25 RUNNER ATHLETIC RUNNER ATHLETIC, S.A.
 Tramitante: KRITZLER FLASZ, DANAE
 Comentario: NEGAR POR REGISTRO F-154872, MARCA ROAD RUNNER TITULAR
 WARNER BROS. ENTERTAINMENT INC.,

2007-010649 41 ROLLING BAND FIORE JEAN FRANK
 Tramitante: FRANK FIORE JEAN

Comentario: NEGAR POR REGISTRO S-16528, MARCA ROLLING STONES, TITULAR
 MUSIDOR B.V

2007-010698 25 VECTOR VECTOR M.K. CORPORATION, C.A.
 Tramitante: ALAA E MAKHULUF
 Comentario: NEGAR POR REGISTRO F-156210, MARCA VECTOR, TITULAR REEBOK
 INTERNATIONAL LIMITED,

2007-010699 46 VECTOR VECTOR M.K. CORPORATION, C.A.
 Tramitante: ALAA E MAKHULUF
 Comentario: NEGAR POR REGISTRO F-156210, MARCA VECTOR, TITULAR REEBOK
 INTERNATIONAL LIMITED

2007-010855 25 GYM REPRESENTACIONES HELINA, C.A.
 Tramitante: MICHEL COTTAS
 Comentario: P-259057

2007-011103 25 GOMELAS YIRETHD MORALES VILLALBA
 Tramitante: YIRETHD MORALES
 Comentario: NEGADA POR LA MARCA GOMELAST REGISTRO P-279939

2007-011256 38 BOOMERANG SERVIENTREGA S.A.
 Tramitante: LAMK ALVAREZ JUANA MARGARITA
 Comentario: NEGADA POR REGISTRO S-014372 MARCA BOOMERANG

2007-011399 19 MONTE LUGO FABRICA DE MATERIALES DE CONSTRUCCIÓN
 MONTE LUGO SUPERIOR, C.A.
 Tramitante: MORALES TARAONA MAYERLING
 Comentario: P-247234

2007-011400 46 MONTE LUGO FABRICA DE MATERIALES DE CONSTRUCCIÃ'N
 MONTE LUGO SUPERIOR, C.A.
 Tramitante: MORALES TARAONA MAYERLING
 Comentario: N-43928

2007-011933 29 AUREA'S DIAZ SANZ JOSE LUIS
 Tramitante: DIAZ SANZ JOSE LUIS
 Comentario: NEGAR POR 75474-F, 46 NAC., TIT: AMERICAN CYANAMID COMPANY.,
 VIG: 2014.

2007-012027 35 BOCONCEPT BOCONCEPT A/S
 Tramitante: LOPEZ CEGARRA JESUS ALBERTO
 Comentario: NEGAR POR: 36184-S, BO CONCEPT., 35 INT., TIT: CLUB 8 MOBLER
 A/S., VIG: 2017

2007-012028 20 BOCONCEPT BOCONCEPT A/S
 Tramitante: LOPEZ CEGARRA JESUS ALBERTO
 Comentario: NEGAR POR: S-36184, BO CONCEPT., 20 INT., VIG: CLUB 8 MOBLER
 A/S., VIG: 2017.

2007-012031 25 LUIS'S STARUSS GANDOLERO JEANS
 Tramitante: GONZALO GUZMAN M
 Comentario: NEGADA POR LA MARCA LUIS STATUS REGISTRO P-274088

2007-012035 25 ARTURYS JOHN JAIDER VERGEL VILLAMIZAR
 Tramitante: JOHN J VERGEL V
 Comentario: NEGADA POR REGISTRO P-233980 MARCA ARTURYS

2007-012049 9 CLASSIC MUSTAFA CABELLO YASSER JOSE
 Tramitante: CABELLO REQUENA RAMONA
 Comentario: NEGADA POR LA MARCA CLASSIC REGISTRO P-254321

2007-012052 36 MY PLAN B JUAN PABLO RODRIGUEZ
 Tramitante: ALEJANDRO VAN DEN BUSSCHE PARIS
 Comentario: NEGADA POR EL REGISTRO S-3857 MARCA MIPLAN

2007-012098 5 VETOX SEMILLAS FLOR DE ARAGUA C.A. SEFLDARCA
 Tramitante: CARRASCOSA JOSE MANUEL
 Comentario: NEGADA POR LA MARCA INVETOX REGISTRO P-264324

2007-012110 9 TOPCOM TOPCOME EUROPE

Tramitante: LOPEZ CEGARRA JESUS ALBERTO

Comentario: 55065-F

2007-012114 25 VERZANI ZAHER CHAKIB ABOU LTAIF

Tramitante: TITO MENDEZ SUAREZ

Comentario: NEGADA POR REGISTRO P-234700 MARCA VERANNI

2007-012196 5 BREVIBLOC BAXTER INTERNATIONAL INC

Tramitante: PARRA DE ALEXANDER MERCEDES

Comentario: NEGADA POR REGISTRO P-184865 MARCA BREVIBLOC

2007-012208 9 AMERICAN BOSS COMPDELEC, C.A.

Tramitante: JESUS DAVID PEREZ VILLEGAS

Comentario: NEGAR POR: 244684-P, BOSS AUDIO SYSTEMS, 09 INT., TIT: AVA ENTERPRISES, VIG: 2013.

2007-012237 25 CLICKERS CREACIONES PLATINIUM 21, C.A.

Tramitante: ANTONIO MASKOUD

Comentario: 67388-F, KICKERS.

2007-012311 38 MOSSAMBINHA AVANTI CLUB LOUNGE C.A.

Tramitante: ALEJANDRO GONZALEZ

Comentario: NEGADA POR LA MARCA BOSSAMBINHA SOLICITUD NRO 06-10041 DE GRUPO MUSICAL SAMBA SHOW BOSSAMBINHA C.A

2007-012355 5 CUDIES TRAMITACIONES MARPA 2005, C.A.

Tramitante: LEOPOLDO MARQUEZ LEFELD

Comentario: NEGADA POR REGISTRO P-241003 MARCA SUPER Q-10

2007-012356 5 CUDIEX TRAMITACIONES MARPA 2005, C.A.

Tramitante: LEOPOLDO MARQUEZ LEFELD

Comentario: NEGAR POR: 241003-P, SUPER Q-10, TIT: INV. TRIPLE ACHE, C.A., VIG: 2012.

2007-012357 5 CUDIEZ TRAMITACIONES MARPA 2005, C.A.

Tramitante: LEOPOLDO MARQUEZ LEFELD

Comentario: NEGAR POR: 241003-P, SUPER Q-10. 05 INT., TIT: INV. TRIPLE ACHE, C.A., VIG: 2012.

2007-012358 5 QDIEZ TRAMITACIONES MARPA 2005, C.A.

Tramitante: LEOPOLDO MARQUEZ LEFELD

Comentario: NEGAR POR: 241003-P, SUPER Q-10, 05 INT., TIT: INV. TRIPLE ACHE, C.A., VIG: 2012.

2007-012371 25 BEACH HERVERT WILSON BALAGUERA

Tramitante: HERVERT WILSON BALAGUERA

Comentario: NEGADA POR REGISTRO P-219429, MARCA BEACH BRA, TITULAR REPRESENTACIONES G.L. S.A.

2007-012395 19 SIDING THE PLYCEM COMPANY, INC

Tramitante: ALONSO BRICEÑO DELFINA

Comentario: P-258743

2007-012397 19 PLYCEM THE PLYCEM COMPANY, INC

Tramitante: ALONSO BRICEÑO DELFINA

Comentario: NEGAR POR EL REGISTRO F155781, MARCA PLYCEM, TITULAR INDUSTRIAS PLYCEM S.A

2007-012401 30 FRUCTOFIBRAS HERMES EDULCORANTS, S.A.

Tramitante: HOET MACHADO PATRICIA A

Comentario: NEGAR POR REGISTRO P-266394, MARCA FRUCTOFIBRA, TITULAR DULKRE S.A

2007-012440 25 SUNFLOWER MARIE CLAIRE MARAMBIO CARVACHO

Tramitante: MARIE CLAIRE MARAMBIO CARVACHO

Comentario: NEGAR POR REGISTRO P-281520, MARCA SUNFLOWER, TITULAR DISTRIBUIDORA KX, C.A.

2007-012547 12 EVOLUTION GENERAL ELECTRIC COMPANY

Tramitante: NEBREGA MARIA MILAGROS

Comentario: NEGADA POR LA MARCA EVOLUTION REGISTRO P-190517

2007-012618 46 QUESOS LOS PINOS QUESOS LOS PINOS, C.A.

Tramitante: GISSELA MARGARITA SOLANO DE URRIETA

Comentario: NEGADA POR LA MARCA DOS PINOS REGISTRO P-249128

2007-012620 30 QUESOS LOS PINOS QUESOS LOS PINOS, C.A.

Tramitante: GISSELA MARGARITA SOLANO DE URRIETA

Comentario: NEGADA POR LA MARCA DOS PINOS REGISTRO P-249128

2007-012621 32 QUESOS LOS PINOS QUESOS LOS PINOS, C.A.

Tramitante: GISSELA MARGARITA SOLANO DE URRIETA

Comentario: NEGADA POR LA MARCA DOS PINOS REGISTRO P-252545

2007-012799 21 SENSI BUONDI IMPORT, C.A.

Tramitante: JELAMBI GARCIA BITSEL

Comentario: NEGAR POR: 246591-P, SENSI KIT, 21 INT., TIT: SUC. DE JOSE LUIS RESTREPO., VIG: 2013.

2007-012846 4 PEARSON KEROSENE PEARSON ANDRES RAFAEL PARRA NAVAS

Tramitante: CARRASCOSA JOSE MANUEL

Comentario: NEGADA POR LA MARCA CREOLINA PEARSON, CLASE 04 NACIONAL, REGISTRO F-43497, TITULAR WILLIAM, PEARSON LIMITED

2007-012908 3 PRODERMA UNILEVER N.V.

Tramitante: DIEGO BUSTILLOS BEINER

Comentario: NEGAR POR 262183-P, PRODERMIC, TIT: CLAUDIA VELARDE, VIG: 2015.

2007-012912 2 FLAMENCO BASF CORPORATION

Tramitante: DIEGO BUSTILLOS BEINER

Comentario: NEGAR POR: 212534-P, FLAMENCO, 02 INT., TIT: PINTURAS FLAMUKO, C.A., VIG: 06/2009.

2007-012922 2 CHROMA-LITE BASF CORPORATION

Tramitante: DIEGO BUSTILLOS BEINER

Comentario: NEGADA POR EL REGISTRO CROMALITE, REGSITRO F-148069.-

2007-012930 42 BUREAU VERITAS 1828 BUREAU VERITAS, REGISTRE INTERNATIONAL DE CLASSIFICATION DE NAVIRES ET D'AERONEFS

Tramitante: GONZALEZ ZAMBRANO ARNALDO A.

Comentario: NEGADA POR BUREAU VARTAS, REGISTRO S-8441

2007-012955 32 JUAN CHICHERO CHUPI CHICHA, C.A.

Tramitante: DIOMELIS MARTINEZ

Comentario: NEGADA POR LA MARCA JUAN CHICHERO, CLASE 30 INT, TITULAR JUAN CHICHERO, C.A., REGISTRO P-235096

2007-012956 46 JUAN CHICHERO CHUPI CHICHA, C.A.

Tramitante: DIOMELIS MARTINEZ

Comentario: NEGAR POR REGISTRO P-235096, MARCA JUAN CHICHERO, TITULAT JUAN CHICHERO C.A.

2007-013046 29 LOS MONJES PRODUCTOS LACTEOS FLOR DE ARAGUA C.A.

Tramitante: PAOLO GRASSANO

Comentario: NEGADA POR REGISTRO P-282865, MARCA LOS MONJES, TITULAR INDUSTRIAS LACTEAS SALVATORE, S.A.

2007-013089 16 MOTO TRACKER SOLUCIONES DE LOCALIZACION TRACKER C.A.

Tramitante: MONAGAS DOMINGUEZ NEREIDA ANTONIA

Comentario: NEGADA POR REGISTRO P-236140 MARCA TRACKER TITULAR TRACKER AGRO INDUSTRIAL C.A.

- 2007-013251 16 INDA INDIA, S.A.
Tramitante: MORALES FINOL, ANDRES
Comentario: NEGADA POR REGISTRO P-220276, MARCA INDAS, TITULAR INDAS S.A.
- 2007-013479 12 FEDERAL JOSE MANUEL RIVERO FUENTES
Tramitante: JOSE MANUEL RIVERO FUENTES
Comentario: 41367-F, FEDERAL MOGUL.
- 2007-013589 35 IDA INTERNATIONAL OUTDOOR ADVERTISING HERES URUGUAY S.A
Tramitante: ENRIQUE J. CHEANG VERA
Comentario: 11379-S, INTERNATIONAL OUTDOOR ADVERTISING
- 2007-013913 36 LION CAPITAL LION CAPITAL LLP
Tramitante: HERNANDEZ RICARDO ANTEQUERA
Comentario: NEGADA POR LA MARCA CAPITAL LIONS REGISTRO S-34264 DE CAPITAL LIONS PANAMA S.A.
- 2007-013926 5 INTERNA UNIVERSAL BIOTECHNOLOGY INSTITUTE, S.L.
Tramitante: OSCAR J. HUERTAS BIGOTT
Comentario: NEGADA POR REGISTRO F-124985 MARCA UNIVERSAL AFFE
- 2007-013929 10 INTERNA UNIVERSAL BIOTECHNOLOGY INSTITUTE, S.L.
Tramitante: OSCAR J. HUERTAS BIGOTT
Comentario: NEGADA POR LA MARCA UNIVERSAL REGISTRO P-209190
- 2007-013932 10 INTERNA UNIVERSAL PLUS BIOTECHNOLOGY INSTITUTE, S.L.
Tramitante: OSCAR J. HUERTAS BIGOTT
Comentario: NEGADA POR LA MARCA UNIVERSAL REGISTRO P-209190
- 2007-014083 35 TRACTO TERRA ARID GARCIA
Tramitante: ARID GARCIA
Comentario: NEGADA POR LA MARCA TERRA REGISTRO S14364
- 2007-014159 11 FAR FAR RUBINETTERIE S.P.A.
Tramitante: ALONSO BRICEÑO DELFINA
Comentario: NEGADA POR LA MARCA FAR COAST, CLASE 11 INT, TITULAR THE COCA-COLA COMPANY, REGISTRO P-271557.-
- 2007-014426 41 AI ALTERNATIVA AI, C.A.
Tramitante: DOMINGUEZ MENDEZ RAQUEL
Comentario: NEGADA POR REGISTRO S-21545, MARCA AI, TITULAR NATIONAL GEOGRAPHIC SOCIETY US
- 2007-014427 35 AI ALTERNATIVA AI, C.A.
Tramitante: DOMINGUEZ MENDEZ RAQUEL
Comentario: NEGADA POR LA MARCA A-I, CLASE 35 INT, TITULAR FARMACIA A-UNO C.A., REGISTRO S-17846.-
- 2007-014629 25 FUSION CARRERO DE GUTIERREZ GLORIA INES
Tramitante: CARRERO DE G. GLORIA I.
Comentario: NEGAR POR: 151303-F, FUSION, 39 NAC., TIT: DIDIO EZRA, VIG: 2014.
- 2007-014630 25 ANDREES JEANS LIZARAZO MARCO LINO
Tramitante: LIZARAZO MARCO LINO
Comentario: NEGAR POR: 167864-F, ANDREA, 25 INT., TIT: DANIEL FERNANDEZ, VIG: 2014.
- 2007-014769 25 BETTINA SPITZ BETTINA SPITZ Y COMPAÑIA LTDA
Tramitante: ORLANDO JOSE VIERA BLANCO
Comentario: NEGADA POR LA MARCA BETTINA, CLASE 25 INT, TITULAR S.A.C.I PLABELLA, REGISTRO P-267931.-
- 2007-014832 16 ARE ONE BRICEÑO SANDOVAL PEDRO LUIS
Tramitante: PEDRO LUIS BRICEÑO SANDOVAL
Comentario: NEGAR POR: 281519-P, ARE ONE, 16 INT., TIT: DISTRIBUIDORA KX, C.A., VIG: 2017.
- 2007-014833 25 ARE ONE BRICEÑO SANDOVAL PEDRO LUIS
Tramitante: PEDRO LUIS BRICEÑO SANDOVAL
Comentario: NEGAR POR: 281518-P, ARE ONE, 25 INT., TIT: DISTRIBUIDORA KX, C.A., VIG: 2017.
- 2007-014836 16 ARE ONE BRICEÑO SANDOVAL PEDRO LUIS
Tramitante: PEDRO LUIS BRICEÑO SANDOVAL
Comentario: NEGAR POR: P-281519, ARE ONE, 16 INT., TIT: DISTRIBUIDORA KX, C.A., VIG: 2017.
- 2007-014837 25 ARE ONE BRICEÑO SANDOVAL PEDRO LUIS
Tramitante: PEDRO LUIS BRICEÑO SANDOVAL
Comentario: NEGAR POR: 281518-P, ARE ONE, 25 INT., TIT: DISTRIBUIDORA KX, C.A., VIG: 2017.
- 2007-014859 25 LIOS JEANS DANIEL GILBERTO CRUZ GARCIA
Tramitante: DANIEL GILBERTO CRUZ GARCIA
Comentario: NEGADA POR LA MARCA LOIS JEANS, CLASE 39 N, TITULAR CONFECIONES ARARAT C.A. REGISTRO F-117874
- 2007-014896 5 NOVARTIS AG
Tramitante: EZAGUI SPRITZER JAIME R.
Comentario: NEGADA POR EL REGISTRO P-237404, CLASE 5 INT, TITULAR PHARMACIA & UPJOHN AB
- 2007-014897 5 NOVARTIS AG
Tramitante: EZAGUI SPRITZER JAIME R.
Comentario: NEGADA POR EL REGISTRO P-237404, CLASE 5 INT, TITULAR PHARMACIA & UPJOHN AB
- 2007-015032 25 MEGGO'S JEANS BARRERA TOLOZA ARISTÓBULO
Tramitante: ARISTOBULO BARRERA TOLOZA
Comentario: NEGAR POR EL REGISTRO N. P.272.136, VIGENTE MARCA MEGGOS
- 2007-015209 5 PREGO PRODUCTOS ALIMEX, C.A.
Tramitante: SALVADOR INGOGLIA
Comentario: NEGAR POR EL REGISTRO NO. F158388, VIGENTE, CUYO TITULAR LABORATORIOS, ELMOR.S.A
- 2007-015215 2 SUNCHEMICAL TINTAS, S.A.
Tramitante: MOREAU AYMARD JACQUELINE J.
Comentario: NEGADA POR EL REGISTRO N-43720, SUNCHEMICAL, TITULAR TINTAS GRAFICAS DE VENEZUELA.-
- 2007-015216 16 SUNCHEMICAL TINTAS, S.A.
Tramitante: MOREAU AYMARD JACQUELINE J.
Comentario: NEGADA POR EL REGISTRO N-43720 SUN CHEMICAL, TITULAR TINTAS GRAFICAS DE VENEZUELA.-
- 2007-015231 25 ALESSANDRO DISTRIBUIDORA BEGAL 2006, C.A.
Tramitante: JESUS RAFAEL BENTACOURT MATA
Comentario: NEGADA POR LA MARCA ALESSANDRO DELL ACQUA, TITULAR INTERBATIONAL FASHION MARKS B.V, CLASE 25 INT, REGISTRO P-210672
- 2007-015240 25 MOOREA ESPINOZA GOMEZ ANDREINA ALICIA
Tramitante: ESPINOZA GOMEZ ANDREINA ALICIA
Comentario: NEGAR POR EL REGISTRO NO. P.279.026, VIGENTE PRODUCTO EN LA MISMA CLASE
- 2007-015409 29 ABRIL IMPORTACIONES Y REPRESENTACIONES ANDURIÑA, C.A.
Tramitante: MIGUEL ANGEL CORDO LEIS
Comentario: NEGADA POR LA MARCA ABRIL, CLASE 29 INT, TITULAR ACEITE, S.L, REGISTRO P281051.-
- 2007-015454 25 CHENCAL LUIS ARNULFO CASTELLANOS RIVERA
Tramitante: LUIS ARNULFO CASTELLANOS RIVERA
Comentario: NEGADA POR LA MARCA CHENCAL REGISTRO P-270258

2007-015456 25 KENTOWN JEANS LUIS ARNULFO CASTELLANO RIVERA
Tramitante: LUIS ARNULFO CASTELLANO RIVERA
Comentario: NEGAR POR EL REGISTRO KENTOWN, VIGENTE N. P-270257, VIGENTE

2007-015469 25 TRAVESURAS GUSTAVO MONTOYA PINEDA
Tramitante: GUSTAVO MONTOYA PINEDA
Comentario: NEGADA POR REGISTRO P-243518 REGISTRO TRAVESURAS DE CINDY

2007-015471 18 PREGO PRODUCTOS ALIMEX, C.A.
Tramitante: SALVADOR INGOGLIA
Comentario: NEGADA POR LA MARCA PREGO REGISTRO P-220482

2007-015486 43 PREGO PRODUCTOS ALIMEX, C.A.
Tramitante: SALVADOR INGOGLIA
Comentario: NEGAR POR EL REGISTRO NO. PREGO-S, VIGENTE, N. S021276,

2007-015574 5 ICLOS BIOTECH THE LATIN AMERICA TRADEMARK CORPORATION
Tramitante: ENRIQUE J. CHEANG VERA
Comentario: NEGADA POR LA MARCA BIOTECH, CLASE 5 INT, TITULAR BIOTECH LABORATORIOS C.A, REGISTRO P-182117.-

2007-015684 9 KONKA KONKA GROUP CO., LTD.
Tramitante: GONZALEZ ZAMBRANO ARNALDO A.
Comentario: NEGADA POR REGISTRO P-268485 MARCA KONKA

2007-015786 9 BRAUN REFLETA GMBH
Tramitante: CLAUDETTE ELENA BRIDGES BLACKMAN
Comentario: NEGADA POR REGISTRO F-73173 MARCA BRAU

2007-015838 46 INVERSIONES A QUE HELIMENAS INVERSIONES A QUE HELIMENAS, C.A.
Tramitante: MARIA OLIVARES
Comentario: AGENCIA DE LOTERIA "A QUE HELIMENAS", REGISTRO S-10177, TITULAR AGENCIA DE LOTERIA A QUE HELIMENAS C.A.

2007-016324 36 COMMERZBANK COMMERZBANK AG
Tramitante: BLANCO HERNANDEZ LUIS
Comentario: NEGADA POR COMMERCEBANK, REGISTRO S-20553

2007-016349 46 GRUPO MOVIL BELLO MONTE FRANCISCO SUAREZ MIÑAN
Tramitante: JUDITH CASTILLO URIBE
Comentario: NEGADA POR EL REGISTRO N-40229, MOVIL, TITULAR MOBIL OIL CORPORATION.-

2007-016642 5 CITADEP MARKATRADE, INC.
Tramitante: ROSNEIVA LAPREA
Comentario: NEGADA POR LA MARCA SYNT-ADE SOLICITUD NRO 07-13982 TITULAR WYETH

2007-016717 28 LOS DUROS DE KREISEL DISTRIBUIDORA KREISEL C.A.
Tramitante: KREISEL MAIDANIK
Comentario: NEGADA POR LA MARCA KREISEL REGISTRO F-132388 DE AVI KREISEL

2007-016915 3 DREAMING TOMMY HILFIGER LICENSING LLC.
Tramitante: HOET MACHADO PATRICIA A
Comentario: NEGADA A POR LA MARCA DREAMY EYES, P-261303

2007-016944 5 BICENTURY PIERDE PESO BIOCENTURY, S.L.
Tramitante: MANUEL POLANCO FERNANDEZ
Comentario: P-221283

2007-017012 25 GAMA EXCELSIOR GAMA SUPERMERCADOS, C.A
Tramitante: LILIANA E. NUÑEZ S.
Comentario: P-269867, GAMA

2007-017348 46 METROHYUNDAI FRANCISCO SUAREZ MIÑAN
Tramitante: JUDITH CASTILLO URIBE
Comentario: NEGADA POR EL REGISTRO P-195815, MARCA HYUNDAI COUPE.-

2007-017350 7 WEH WEH GMBH
Tramitante: ARCILA SALGADO GUSTAVO
Comentario: NEGADA POR LA INSCRIPCION Nº 07-11238, MARCA WEH, CLASE 7 INT. TITULAR W & H DEUTSCHAMO GMBH & CO. KG

2007-017398 16 ANIMALAZO DE ORIENTE DIAZ GONZALEZ, JESUS ENRIQUE
Tramitante: JESUS E. DIAS GONZALEZ
Comentario: NEGADA POR REGISTRO P-272191 MARCA ANIMALITOS DE ORIENTE DE RAUL ARTIGAS

2007-017399 28 ANIMALAZO DE ORIENTE DIAZ GONZALEZ, JESUS ENRIQUE
Tramitante: JESUS E. DIAS GONZALEZ
Comentario: NEGADA POR LA MARCA ANIMALAZO DE ORIENTE REGISTRO P-272192

2007-017400 35 ANIMALAZO DE ORIENTE DIAZ GONZALEZ, JESUS ENRIQUE
Tramitante: JESUS E. DIAS GONZALEZ
Comentario: NEGADA POR REGISTRO S-32149 MARCA ANIMALAZO DE ORIENTE

2007-017401 38 ANIMALAZO DE ORIENTE DIAZ GONZALEZ, JESUS ENRIQUE
Tramitante: JESUS E. DIAS GONZALEZ
Comentario: NEGADA POR REGISTRO S-32150 MARCA ANIMALAZO DE ORIENTE

2007-017622 38 CONSORCIO FUTURAGRO CONSORCIO FUTURAGRO, C.A.
Tramitante: DIOMELIS MARTINEZ
Comentario: NEGADA POR REGISTRO N-43542 MARCA AGROFUTURO

2007-017623 36 CONSORCIO FUTURAGRO CONSORCIO FUTURAGRO, C.A.
Tramitante: DIOMELIS MARTINEZ
Comentario: NEGADA POR REGISTRO N 43542 MARCA AGRO FUTURO

2007-017624 35 CONSORCIO FUTURAGRO CONSORCIO FUTURAGRO, C.A.
Tramitante: DIOMELIS MARTINEZ
Comentario: NEGADA POR REGISTRO N-43542 MARCA AGRO FUTURO

2007-017625 46 CONSORCIO FUTURAGRO CONSORCIO FUTURAGRO, C.A.
Tramitante: DIOMELIS MARTINEZ
Comentario: NEGADA POR LA MARCA AGRO FUTURO REGISTRO N-43542

2007-017727 5 NOLVER ZODIAC INTERNATIONAL CORPORATION
Tramitante: HENRIQUEZ DE SOLA LUIS A.
Comentario: NEGAR POR: 190628-P, VITAMINEX NOLVER, 05 INT., TIT: REPRESENTACIONES NOLVER, C.A., VIG: 2016.

2007-017843 16 MILOS INVERSIONES DREAM MAKER C.A
Tramitante: ZACARIAS EL BERCH
Comentario: NEGAR POR: 221104-P, MILO THATCH, 16 INT., TIT: DISNEY ENTERPRISES, INC., VIG: 2010.

2007-017904 16 TN TRIPLE NACIONAL JESUS ENRIQUE DIAZ GONZALEZ
Tramitante: JESUS ENRIQUE DIAZ GONZALEZ
Comentario: NEGAR POR: 60558-F, NACIONAL, 16 INT., TIT: EDITORA EL NACIONAL, VIG: 2010.

2007-017906 38 TN TRIPLE NACIONAL JESUS ENRIQUE DIAZ GONZALEZ
Tramitante: JESUS ENRIQUE DIAZ GONZALEZ
Comentario: NEGAR POR: 21660-S, NACIONAL, 38 INT., TIT: C.A. EDITORA EL NACIONAL, VIG: 2013.

2007-017907 35 TN TRIPLE NACIONAL JESUS ENRIQUE DIAZ GONZALEZ
Tramitante: JESUS ENRIQUE DIAZ GONZALEZ
Comentario: NEGAR POR: S-21659, EL NACIONAL, 35 INT., TIT: C.A. EDITORA EL NACIONAL, C.A., VIG: 2013.

2007-017908 41 TN TRIPLE NACIONAL JESUS ENRIQUE DIAZ GONZALEZ
Tramitante: JESUS ENRIQUE DIAZ GONZALEZ
Comentario: NEGAR POR: S-35834, FOROS EL NACIONAL, 41 INT., TIT: C.A. EDITORA EL NACIONAL, C.A., VIG: 2017.

2007-018162 18 JORGE ENRIQUE JIMENEZ
Tramitante: ARCILA SALGADO GUSTAVO
Comentario: NEGAR POR: 237421-P, D (DISEÑO), 25 INT., TIT: GABRIELLA STUDIO, VIG: 2012.

2007-018163 25 JORGE ENRIQUE JIMENEZ
Tramitante: ARCILA SALGADO GUSTAVO
Comentario: NEGAR POR: 237421-P, D (DISEÑO), 25 INT., TIT: GABRIELLE STUDIO, INC., VIG: 2012.

2007-018200 9 OXFORD HOLDHAM
Tramitante: NEBREDIA MARIA MILAGROS
Comentario: 83743-F

2007-018201 16 OXFORD HOLDHAM
Tramitante: NEBREDIA MARIA MILAGROS
Comentario: 29691-F

2007-018226 9 CYBER-SHOT SONY CORPORATION
Tramitante: ALONSO BRICEÑO DELFINA
Comentario: NEGADA POR REGISTRO N P-251241 MARCA CYBER SHOT TITULAR SONY KABUSHIKI KAISHA

2007-018249 46 DALUGUI INVERSIONES DALUGUI, C.A.
Tramitante: GISSELA MARGARITA SOLANO DE URRIETA
Comentario: NEGADA POR EL REGISTRO D023151, DA LUIGI, TITULAR FESTEJOS LUIGI, C.A., DOMICILIADA EN MARACAY, EDO. ARAGUA, VENEZUELA.-

2007-018273 46 EL PALACIO DEL ANTY EL PALACIO DEL PANTY C.A
Tramitante: BLANCA GOMEZ ZULUAGA
Comentario: NEGADA POR EL REGISTRO N-37768, EL PALACIO DEL BLUMER.-

2007-018274 25 EL PALACIO DEL PANTY EL PALACIO DEL PANTY C.A
Tramitante: BLANCA GOMEZ ZULUAGA
Comentario: NEGADA POR LA MARCA EL PALACIO DEL BLUMER, CLASE 4 25 INT, TITULAR EL PALACIO DE BLUMER INTERNACIONAL C.A. REGISTRO P-250270.-

2007-018436 3 DOUBLE AGENT JULIAN IMAZ VILLAR
Tramitante: ROSSINI MARTIN NICOLAS
Comentario: NEGAR POR: 231531-P, DOUBLE AGENT, 03 INT., TIT: HELENA RUBISTEIN, VIG: 2011.

2007-018483 9 INSIGHT LORENZO ACOSTA GUILLEN
Tramitante: LORENZO ACOSTA GUILLEN
Comentario: NEGADA POR LA MARCA INSIGHT, CLASE 9 INT, TITULAR SIEMENS BUILDING TECHNOLOGIES, INC., REGISTRO P-222115.-

2007-018484 41 INSIGHT LORENZO ACOSTA GUILLEN
Tramitante: LORENZO ACOSTA GUILLEN
Comentario: NEGADA POR REGISTRO S-3211 MARCA INSIGHT

2007-019044 38 TU HIPISMO.COM WORLD TEL-FAX ELECTRÓNICS, C.A
Tramitante: CESAR CIVETTA RETUNDO
Comentario: NEGAR POR: 28101-S, HIPISMO.NET, 38 INT., TIT: JUAN FEIJOO., VIG: 2015.

2007-019160 46 PROSOL SERVICIOS PROSOL SERVICIOS C.A.
Tramitante: GISSELA MARGARITA SOLANO DE URRIETA
Comentario: NEGAR POR: 44646-N, PROSOL SUMINISTRO DE PERSONAL, 46 INT., TIT: PRODUCCIONES SOL., VIG: 2014.

2007-019163 46 GRUPO PROSOL PROSOL SERVICIOS C.A.
Tramitante: GISSELA MARGARITA SOLANO DE URRIETA
Comentario: NEGAR POR: 44646-N, PROSOL.

2007-019408 25 EAN LINGERIE LEONA INTERNACIONAL S.A.
Tramitante: ENRIQUE J. CHEANG VERA
Comentario: NEGAR POR: 277502-P, EA (DISEÑO), TIT: E.I. FOOTWEAR & LINGIRIE, S.A., VIG: 2017.

2007-019477 3 NIELY GOLD INDOBRASCOM INDUSTRIA BRASILEIRA DE COSMETICOS LTDA
Tramitante: ENRIQUE J. CHEANG VERA
Comentario: NEGADA POR LA MARCA NELLY, CLASE 3 INT, TITULAR ALIMENTOS LACTEOS C.A. REGISTRO F-157375

2007-019738 46 PHOENIX INVERSIONES SELVA, C.A.
Tramitante: LEOPOLDO MARQUEZ LEFELD
Comentario: NEGAR POR 249961-P, PHOENIX, 01 INT., TIT: W.R. GRACE&CO-CONN, VIG: 2014.

2007-019739 35 OTEPI OTEPI IBERIA, S.L.
Tramitante: HENRIQUEZ DE SOLA LUIS A.
Comentario: NEGADA POR REGISTRO N-38768 MARCA OTEPI

2007-019740 37 OTEPI OTEPI IBERIA, S.L.
Tramitante: HENRIQUEZ DE SOLA LUIS A.
Comentario: NEGADA POR REGISTRO N-38768 MARCA OTEPI

2007-019741 42 OTEPI OTEPI IBERIA, S.L.
Tramitante: HENRIQUEZ DE SOLA LUIS A.
Comentario: NEGADA POR N-38768 MARCA OTEPI TITULAR OTEPI CONSULTORES S.A.

2007-019814 25 MUAA FREE-MARK S.R.L.
Tramitante: ARCILA SALGADO GUSTAVO
Comentario: NEGAR POR: 272579-P, MUAA (DISEÑO), 25 INT., TIT: CECILIO OSUNA, VIG: 2016.

2007-020110 25 KIOWA CHIEF NATERA AGUILERA JHONNY ALBERTO
Tramitante: NATERA AGUILERA JHONNY ALBERTO
Comentario: MARCA KIOWA, CLASE 25 INT, TITULAR PEDRO CESAR ESTEVEZ, REGISTRO P-264206

2007-020583 9 AKAI CESAR SLOANE VILLACIS LEON
Tramitante: CESAR SLOANE VILLACIS LEON
Comentario: NEGAR POR: 48364-F, AKAI, 21 NAC., TIT: AKAI ELECTRIC COMPANY LIMITED., VIG: 2014.

2007-020732 3 TAPA ROJA SERVICIOS QUIMICOS INTEGRALES C.A.
Tramitante: ADRIANA ISABEL MONTENEGRO CONTRERAS
Comentario: NEGAR POR: 192277-P, TAPA ROJA, 03 INT., TIT: IND. ANTISEPTICAS DE VEZLA., C.A., VIG: 2016.

2007-020734 25 BLEU BEACH WEAR ACUARELA DISEÑOS, C.A.
Tramitante: MARIO DO CARMO
Comentario: NEGAR POR: 262875-P, BLUE BEACH, 25 INT., TIT: IND. TEXTIL M.Q.G., C.A., VIG: 2015

- 2007-020840 42 SINAPSIS CRM INVERSIONES TECNOLOGICAS CP, C.A
Tramitante: ELIGIO CARRILLO
Comentario: SYNAPSIS. REGISTRO S-957.-
- 2007-020846 16 MULTIDEPORTES MIGUEL ROMERO DOZA
Tramitante: MIGUEL ROMERO DOZA
Comentario: NEGADA POR LA MARCA NOTIDEPORTE REGISTRO P-249195
- 2007-020905 41 TRIPLE FACIL JOSE ALBERTO CASTRO
Tramitante: JOSE ALBERTO CASTRO
Comentario: NEGAR POR: 35940-S, CUADRO FACIL, 41 INT., TIT: RAUL ARTIGAS, 2017.
- 2007-020936 41 ASOCIACION DE GUIAS SCOUTS DE VENEZUELA ASOCIACION DE GUIAS SCOUT DE VENEZUELA
Tramitante: RUTH BLUMENKRANZ DE BOTTOOME
Comentario: NEGADA POR REGISTRO D-10832
- 2007-020937 38 ASOCIACION DE GUIAS SCOUTS DE VENEZUELA ASOCIACION DE GUIAS SCOUT DE VENEZUELA
Tramitante: RUTH BLUMENKRANZ DE BOTTOOME
Comentario: NEGADA POR REGISTRO D-10832
- 2007-020938 35 ASOCIACION DE GUIAS SCOUTS DE VENEZUELA ASOCIACION DE GUIAS SCOUT DE VENEZUELA
Tramitante: RUTH BLUMENKRANZ DE BOTTOOME
Comentario: NEGADA POR REGISTRO D-10832
- 2007-020939 46 ASOCIACION DE GUIAS SCOUTS DE VENEZUELA ASOCIACION DE GUIAS SCOUT DE VENEZUELA
Tramitante: RUTH BLUMENKRANZ DE BOTTOOME
Comentario: NEGAR POR: 10832-D, ASOCIACION DE SCOUTS DE VENEZUELA, 46 INT., TIT: ASOCIACION DE SCOUTS DE VENEZUELA, VIG: 2013.
- 2007-020940 16 ASOCIACION DE GUIAS SCOUTS DE VENEZUELA ASOCIACION DE GUIAS SCOUT DE VENEZUELA
Tramitante: RUTH BLUMENKRANZ DE BOTTOOME
Comentario: NEGADA POR REGISTRO P-267100
- 2007-020978 38 IMPORTADORA EURO AMERICA IMPORTADORA EUROAMERICA, C.A.
Tramitante: VINCENZO CASERTA STANCO
Comentario: NEGAR POR EL REGISTRO SOLICITADO S.7333, VIGENTE CUYO TITULAR ITALCAMBIO,C.A
- 2007-021046 30 I*C INTERNATIONAL COFFE CIGENIA RESTAINO MIGUEL
Tramitante: MARIA DEL PILAR PUENTE FERNANDEZ
Comentario: NEGAR POR: 82900-F, CAFE INTERNACIONAL, 30 INT., TIT: FELIPE PIZZI, VIG: 2016.
- 2007-021047 30 I*C INTERNATIONAL COFFE SHOP CIGENIA RESTAINO MIGUEL
Tramitante: MARIA DEL PILAR PUENTE FERNANDEZ
Comentario: NEGAR POR: 82900-F, CAFE INTERNACIONAL, 46 INT., TIT: FELIPE PIZZI, VIG: 2016.
- 2007-021064 25 INVERSIONES SAMARA INVERSIONES SAMARA, C.A.
Tramitante: CHACON VARELA YENNY GUILLERMINA
Comentario: NEGAR POR: P-245574, SAMARA MODA, 39 NAC., TIT: ABDO HAMYA, VIG: 2013.
- 2007-021144 25 GOUTER HERRERA GARCIA, JUAN CARLOS
Tramitante: HERRERA
Comentario: MARCA : GOUTER JEANS WEAR, REGISTRO P-274652, TITULAR RAMIREZ DE BOTERO BERTA FLORELBA.-
- 2007-021719 16 ARENA MULTIMEDIA APTECH LIMITED
Tramitante: ENRIQUE J. CHEANG VERA
Comentario: NEGAR POR: P-249530, ARENAS, 16 INT., TIT: C.A. EDITORA EL NACIONAL., VIG: 2013.
- 2007-021746 41 RICOS SOSA OLAVARRIETA RICARDO JESUS
Tramitante: SOSA OLAVARRIETA RICARDO JESUS
Comentario: NEGAR POR EL REGISTRO NO S-17169, MARCA RICOH, VIGENTE TITULAR RICOH COMPANY, LTD
- 2007-021748 16 RICOS SOSA OLAVARRIETA RICARDO JESUS
Tramitante: SOSA OLAVARRIETA RICARDO JESUS
Comentario: NEGAR POR EL REGISTRO NO. P.233002, VIGENTE
- 2007-021879 9 GEOGRAPHIX LANDMARK GRAPHICS CORPORATION
Tramitante: TERRERO PLANCHAT MARIA ELENA
Comentario: NEGAR POR EL REGISTRO NO. P-230278, VIGENTE
- 2007-021880 42 GEOGRAPHIX LANDMARK GRAPHICS CORPORATION
Tramitante: TERRERO PLANCHAT MARIA ELENA
Comentario: NEGAR POR EL REGISTRO NO. P-230.278, VIGENTE
- 2007-021889 29 ARISCO UNILEVER N.V
Tramitante: DIEGO BUSTILLOS BEINER
Comentario: NEGAR POR EL REGISTRO NO. P.189647, TITULAR ARISCO INDUSTRIAL LTD
- 2007-021893 32 ARISCO UNILEVER N.V
Tramitante: DIEGO BUSTILLOS BEINER
Comentario: NEGAR POR EL REGISTRO NO. P 189.649, CUYO TITULAR ES ARISCO INDUSTRIAL LTD
- 2007-021894 30 ARISCO UNILEVER N.V
Tramitante: DIEGO BUSTILLOS BEINER
Comentario: NEGAR POR EL REGISTRO P.189.648, VIGENTE, CUYO TITULAR SEGUN CAMBIO DE FECHA 29 DE AGOSTO DE 2002 RMBA
- 2007-021919 6 VALIRA INDUSTRIAS DE ELECTRODOMESTICOS INELEC C.A.
Tramitante: DOUGLAS DAGER RODRIGUEZ
Comentario: NEGADA POR REGISTRO F-113887 MARCA VALIRA DE COMERCIAL VALIRA S.A.
- 2007-022098 43 METROPOLIS MANTEX, S.A.
Tramitante: RAFAEL ORTIN PERDZO
Comentario: NEGAR POR EL REGISTRO S 17574,VIGENTE CUYO TITULAR AUTOMERCADO METROPOLIS C.A
- 2007-022327 36 BANCO POPULAR DE CREDITO MAJED KHALIL MAJZOUB
Tramitante: MAJED KHALIL MAJZOUB
Comentario: NEGAR POR EL REGITRO DE SERVICIO BANCO POPULAR S-7473
- 2007-022464 12 TAIZHOU REPUESTOS Y ACCESORIOS ROZO C.A
Tramitante: ROBERTO CARLOS ROZO
Comentario: NEGAR POR EL REGISTRO NO. P.281.671, VIGENTE, CUYO TITULAR MOTOMOTRIZ TRAXX,C.A
- 2007-022752 46 CAUCHOS ROSSI CAUCHOS ROSSI C.A.
Tramitante: ANDRADE ZORAIDA
Comentario: NEGAR POR SOLICITUD N° 01-5196 PENDIENTE DE ASIGNACIÓN DE NUMERO DE REGISTRO, MARCA TALLER MECANICO VIN-ROSSI, TITULAR TALLER MECANICO VIN-ROSSI S.R.L.
- 2007-022788 12 JOICE CHONGUING CHANGAN AUTOMOBILE CO. LTD
Tramitante: GONZALEZ ZAMBRANO ARNALDO A.
Comentario: P-229386, JOICE
- 2007-022905 46 DORTA FRANCISCO DORTA A. SUCESORES, C.A.
Tramitante: MELENA MEDINA FERNANDO
Comentario: NEGADA POR REGISTRO N-34310, NOMBRE COMERCIAL DISTRIBUIDORA DORTA OCCIDENTE DORTA, TITULAR FERNANDO RAFAEL DORTA FERNANDEZ

- 2007-022984 46 PE-LETS DE VENEZUELA GIACOMO CALABRESE VESCE
Tramitante: GISSELA MARGARITA SOLANO DE URRIETA
Comentario: NEGADA POR REGISTRO N-4624, MARCA DRINOCO PELLETS, TITULAR URBICIO JOSÉ VELASQUEZ GOMEZ
- 2007-023198 25 42 CHIP GANASSI RACING WITH FELIX SABATES, INC
Tramitante: BENTATA KAREL
Comentario: NEGAR POR EL REGISTRO DE MARCA DE PRODUCTO P.271.245, VIGENTE CUYO TITULAR WRANGLER APPAREL CORP
- 2007-023199 28 42 CHIP GANASSI RACING WITH FELIX SABATES, INC
Tramitante: BENTATA KAREL
Comentario: NEGAR POR EL REGISTRO P-271245, VIGENTE,
- 2007-023310 35 CPS CENTRAL PARK LABELS GMBH
Tramitante: ARCILA SALGADO GUSTAVO
Comentario: NEGAR POR EL REGISTRO NO. S.33334, VIGENTE, CUYO TITULAR COMPUSERVICE,C.A
- 2007-023521 16 IMMECA INDUSTRIAS METALURGICAS MEZZALIRA, C.A.
Tramitante: ANA DE MEZZALIRA
Comentario: P-267728, MARCA IMECA
- 2007-023527 35 MIDEA GO MIDEA HOLDING CO. LTD.
Tramitante: LEONARDO UZCATEGUI L.
Comentario: S-23813, MARCA MIDEA.-
- 2007-023673 29 EL PEÑON CAFÉ MOLIDO GOURMET ALINTA CORPORATION
Tramitante: MOREAU AYMARD JACQUELINE J.
Comentario: NEGADA POR LA MARCA EL PENON REGISTRO P 227831
- 2007-023798 9 AIM AOL LLC.
Tramitante: DE SOLA LANDER IRENE
Comentario: NEGAR POR EL REGISTRO N. P.237679, MARCA AIM, VIGENTE TITULAR WEATHERFORD/LAMB,C.A
- 2007-023799 38 AIM AOL LLC.
Tramitante: DE SOLA LANDER IRENE
Comentario: NEGAR POR EL REGISTRO DE LA MARCA DE PRODUCTO N.P.237679, VIGENTE
- 2007-024271 25 MISS TRIUMPH TRIUMPH INTERTRADE AG
Tramitante: ALONSO BRICEÑO DELFINA
Comentario: NEGADA POR EL REGISTRO P-186193, TRIUMPH INTERNATIONAL.-
- 2007-024333 41 NUESTRA BELLEZA LATINA UNIVISION COMMUNICATIONS, INC.
Tramitante: DIEGO BUSTILLOS BEINER
Comentario: NUESTRA BELLEZA, REGISTRO S-8324
- 2007-024334 25 JET JET CIERRES VENEZOLANDS C.A.
Tramitante: ARCILA SALGADO GUSTAVO
Comentario: NEGADA POR LA MARCA JETT REGISTRO P 277049
- 2007-024537 41 PSI SOLUCIONA DELGADO HERNANDEZ LEIDDYS AMANDA
Tramitante: DELGADO HERNANDEZ LEIDDYS AMANDA
Comentario: NEGAR POR EL REGISTRO S 23887, VIGENTE CUYO TITULAR ASIS INTERNACIONAL INC.
- 2007-024560 10 AU OLYMPUS CORPORATION
Tramitante: LAURA K. RADA CHACON
Comentario: NEGAR POR EL REGISTRO DE MARCA DE PRODUCTO NO. P-245.287, VIGENTE PRODUCTOS EN LA MISMA CLASE
- 2007-024734 36 BANPYMI PEREZ ABAD, MIGUEL ANGEL
Tramitante: MIGUEL A. PEREZ ABAD
Comentario: NEGAR POR: 99-17856, BANPNPME, 36 INT.
- 2007-024757 30 EL ANGEL PRODUCTOS ALIMENTICIOS LAKA 2005, C.A.
Tramitante: ELIEZER ALFONZO
Comentario: MARCA EL ANGEL, CLASE 30 INT, TITULAR EL ANGEL SOCIEDAD ANONIMA, REGISTRO P237043.-
- 2007-025299 25 YARRA MANUFACTURA SARALAY LTDA.
Tramitante: LAMK ALVAREZ JUANA MARGARITA
Comentario: NEGAR POR EL REGISTRO NO. P-256271.VIGENTE, CUYO TITULAR FASHION ANANTEX, C.A
- 2007-025324 9 TELERGON GORLAN TEAM TELERGON, S.A.
Tramitante: ENRIQUE J. CHEANG VERA
Comentario: NEGADA POR LA MARCA TELERGON REGISTRO P-219304
- 2007-025354 25 ETERNA TAI-BAI INT Y CIA LTDA.
Tramitante: HENRIQUEZ DE SOLA LUIS A.
Comentario: NEGADA POR LA MARCA ETERNA, REGISTRO F-45221.-
- 2007-025500 46 LOFF ASOCIACIÓN COOPERATIVA ATIR 21, R.L.
Tramitante: PHANNIER NAVARRO
Comentario: NEGAR POR: P-189736, LOFT, 25 INT., TIT: FRECHE ET FILS ASSOCIES, VIG: 2016.
- 2007-025582 18 GIORGIO ARMANI PRIVÁ GA MDEFINE S.A.
Tramitante: BENTATA KAREL
Comentario: GIORGIO ARMANI, REGISTRO F94671
- 2007-025668 43 VIAJES ANDARI TRAVEL SERVICES VIAJES ANDARI, C.A.
Tramitante: GABRIEL JOSE ANDARI YOUNES
Comentario: S-36463, MARCA TUVIAJE.COM BY VIAJES ANDARI - TRAVEL SERVICES
- 2007-025669 35 VIAJES ANDARI TRAVEL SERVICES VIAJES ANDARI, C.A.
Tramitante: GABRIEL JOSE ANDARI YOUNES
Comentario: S-36463, TUVIAJE.COM BY VIAJES ANDARI - TRAVEL SERVICES
- 2007-025670 39 VIAJES ANDARI TRAVEL SERVICES VIAJES ANDARI, C.A.
Tramitante: GABRIEL JOSE ANDARI YOUNES
Comentario: S-36465, TUVIAJE.COM BY VIAJES ANDARI - TRAVEL SERVICES
- 2007-025733 41 LA ESPERANZA ASOCIACION CIVIL ESPERANZA EDUCATIVA ASOCIACIÓN CIVIL ESPERANZA EDUCATIVA
Tramitante: COLMENARES HERVICA
Comentario: S-27963, MARCA LA ESPERANZA.-
- 2007-025877 9 SAGER SAGER, S.A.
Tramitante: MARQUEZ GARCIA RICARDO
Comentario: NEGAR POR EL REGISTRO NO. P-227635, VIGENTE, CUYO TITULAR DELTAVEN.S.A
- 2007-025894 31 AVANT PROCESADORA NACIONAL DE ALIMENTOS C.A. PRONACA
Tramitante: HERNANDEZ RICARDO ANTEQUERA
Comentario: NEGAR POR EL REGISTRO F.148893, MARCA AVANT, VIGENTE
- 2007-026132 11 OZONO PLUS COMPAÑIA ANONIMA CORPORACION ARREAZA CORPORA
Tramitante: CARLOS ARREAZA
Comentario: MARCA OZONO 2000, CLASE 11 INT, TITULAR PURI SALUD C.A, REGISTRO P-201798
- 2007-026240 46 ECOSEAL HIDROSTATICA DE VENEZUELA, C.A.
Tramitante: ARCILA SALGADO GUSTAVO
Comentario: 215714-P, ECOSEAL.

- 2007-026297 5 TANAKAN SOCIETE DE CONSEILS DE RECHERCHES ET D'APPLICATIONS SCIENTIFIQUES (S.C.R.A.S.)
Tramitante: NEBREDIA MARIA MILAGROS
Comentario: MARCA TANAKAN, CLASE 6 N, TITULAR TANATEX DE VENEZUELA SOCIEDAD ANONIMA, REGISTRO F-138180.-
- 2007-026298 5 TANAKAN BASED ON EVIDENCE SOCIETE DE CONSEILS DE RECHERCHES ET D'APPLICATIONS SCIENTIFIQUES (S.C.R.A.S.)
Tramitante: NEBREDIA MARIA MILAGROS
Comentario: MARCA TANAKAN, CLASE 6 NACIONAL, REGISTRO F-138180, TITULAR TANATEX DE VENEZUELA SOCIEDAD ANONIMA
- 2007-026475 25 PERLITAS EMPRESA MIPERLITA.COM.C.A
Tramitante: LILIBETH MARQUEZ
Comentario: NEGAR POR LA MARCA REGISTRADA P-271.424. PERLITAS, VIGENTE
- 2007-026554 9 LIVING+ GLOBAL BRANDING SOLUTIONS-CONSULTADURIA, LDC
Tramitante: TIBISAY SOLETT ORTEGA
Comentario: NEGADA POR LA MARCA LIVING, REGISTRO P-222348
- 2007-026555 11 LIVING+ GLOBAL BRANDING SOLUTIONS-CONSULTADURIA, LDC
Tramitante: TIBISAY SOLETT ORTEGA
Comentario: NEGADA POR EL REGISTRO P-222348, MARCA LIVING
- 2007-026788 30 OCTUBER FIFTH BAKERY WAN SAN CHEUNG
Tramitante: WAN SAN CHEUNG
Comentario: NEGADA POR LA SOLICITUD NRO 06-21658 MARCA OCTUBER FIFTH BAKERY MACAU DE OLSON TRADE AND INVESTMENT COMPANY LIMITED
- 2007-026843 25 EDWARD'S LORENZO MANUEL SALAZAR CASTILLO
Tramitante: LORENZO MANUEL SALAZAR CASTILLO
Comentario: NEGADA POR LA MARCA EDWARD REGISTRO P-196920
- 2007-026943 29 GRANJA INTEGRAL YONNY JOSE CHAVEZ MELENDEZ
Tramitante: YONNY JOSE CHAVEZ MELENDEZ
Comentario: REGISTRO F-102031, MARCA LA GRANJA
- 2007-026945 31 GRANJA INTEGRAL YONNY JOSE CHAVEZ MELENDEZ
Tramitante: YONNY JOSE CHAVEZ MELENDEZ
Comentario: MARCA LA GRANJA, REGISTRO F-102031.-
- 2007-026974 46 LA FAZENDA AGROPECUARIA ALIAR S.A.
Tramitante: ENRIQUE J. CHEANG VERA
Comentario: P-255791, FAZENDA
- 2007-027308 3 XTRA SOFTY GLOBAL BRANDING SOLUTIONS-CONSULTADURIA, LDC
Tramitante:
Comentario: MARCA XTRA, REGISTRO P-178454.-
- 2007-027454 30 LA MARCONA MOLINA Y CIA, C.A.
Tramitante: CLAUDETTE ELENA BRIDGES BLACKMAN
Comentario: F-142143
- 2007-027478 38 CENTRO PALM. INC
Tramitante: DE SOLA LANDER IRENE
Comentario: NEGAR POR: S-16025
- 2007-027479 42 CENTRO PALM. INC
Tramitante: DE SOLA LANDER IRENE
Comentario: NEGAR POR: 34776-S
- 2007-027522 1 PINCO CORIMON PINTURAS, C.A.
Tramitante: MARQUEZ GARCIA RICARDO
Comentario: NEGADA POR REGISTRO P-243672 MARCA PINCO DE PINTURAS PINCO
- 2007-027523 2 PINCO CORIMON PINTURAS, C.A.
Tramitante: MARQUEZ GARCIA RICARDO
Comentario: NEGADA POR REGISTRO P-216935 MARCA PINCO DE PINTURAS PINCO
- 2007-027610 35 NEW YORK PEOPLE VISCONTI CARDENAS, CARLOS RAFAEL
Tramitante: HERNANDEZ DORTA SANDRA I.
Comentario: NEGADA POR LA MARCA NEW YORK BANK REGISTRO S-30643
- 2007-027760 3 C-THRU ARAMIS INC.
Tramitante: DIEGO BUSTILLOS BEINER
Comentario: NEGAR POR REGISTRO P248027, MARCA COMB THRU, TITULAR PRO-LINE INTERNATIONAL. INC
- 2007-027870 12 RELAMPAGO INVERSIONES CENTELLA, C.A.
Tramitante: BENITEZ ESTRAÑO, TULIA
Comentario: NEGAR POR REGISTRO P-284483, MARCA LIGHTNING (RELAMPAGO). TITULAR INVERSIONES CENTELLA, C.A.
- 2007-027893 16 FONTANAR EDITORIAL SANTILLANA S.A.
Tramitante: MELENA MEDINA FERNANDO
Comentario: NEGADA POR LA MARCA FONTANA P-245050
- 2007-027920 25 PAZ PROYECTO ACTIVADOR ZENITH RAFAEL ANTONIO LOZANO MATA
Tramitante: RAFAEL LOZANO
Comentario: NEGAR POR EL REGISTRO NO. F-108258, RENOVADO
- 2007-028084 5 RENOVAIR KIWI EUROPEAN HOLDINGS B.V.
Tramitante: ALONSO BRICEÑO DELFINA
Comentario: NEGADA POR LA MARCA RENOVA, REGISTRO F-166358.-
- 2007-028162 3 J.M.H TRADEMARK, INC
Tramitante: TERRERO PLANCHAT MARIA ELENA
Comentario: NEGADA POR REGISTRO P-258744 MARCA DISEÑO
- 2007-028164 18 J.M.H TRADEMARK, INC
Tramitante: TERRERO PLANCHAT MARIA ELENA
Comentario: NEGADA POR REGISTRO P-257746 MARCA DISEÑO
- 2007-028165 25 J.M.H TRADEMARK, INC
Tramitante: TERRERO PLANCHAT MARIA ELENA
Comentario: NEGADA POR REGISTRO P-258747 DISEÑO
- 2007-028167 18 A-STYLE MARCO BRUNS
Tramitante: LAURA K. RADA CHACON
Comentario: NEGADA POR LA MARCA A-STYLE SOLICITUD NRO 07-15987 DE IMPORTADORA DI PIU MODAS C.A.
- 2007-028299 38 2 EN UNO PRODUCCIONES C.A. 2 EN UNO PRODUCCIONES C.A.
Tramitante: JOSE PACHECO
Comentario: SERVICIOS 2 EN 1, REGISTRO S-30506.-
- 2007-028385 25 AUTANA INVERSIONES MELCOR S.R.L.
Tramitante: ASTUDILLO GOMEZ FRANCISCO JOSE
Comentario: NEGAR POR EL REGISTRO P-250766, MARCA AUTANA
- 2007-028530 3 MINERAL POWER JAFER LIMITED
Tramitante: DE SOLA LANDER IRENE
Comentario: NEGADA POR REGISTRO P-236974 MARCA POWER A
- 2007-028756 46 SHANGHAI SHANGHAI, C.A.
Tramitante: DIOMELIS MARTINEZ
Comentario: NEGADA POR LA MARCA GRAN SHANGHAI, CLASE 43 INT, REGISTRO S035830, TITULAR INVERSIONES PABLO Y FRANCISCO, C.A.

2007-028866 46 FORJAS DEL SUR FORJAS DEL SUR, C.A.
Tramitante: DOMINGUEZ MENDEZ RAQUEL
Comentario: NEGADA POR REGISTRO N-36056, MARCA FORJAS CENTRO, C.A., TITULAR FORJAS CENTRO C.A.

2007-028869 32 SAN MIGUEL LICORES SAN MIGUEL S.A. LICMIG
Tramitante: LOPEZ CEGARRA JESUS ALBERTO
Comentario: 116807-F

2007-029317 9 4TECH CHENKUO SHU
Tramitante: ARCILA SALGADO GUSTAVO
Comentario: NEGAR POR EL REGISTRO P-241-282, VIGENTE

2007-029370 21 HAPPY BARON HIOMIKO NAKARY SEQUERA MOTA
Tramitante: MEZA MORENO ANA IRIS
Comentario: NEGAR POR REGISTRO P-281568, MARCA HAPPY BARON TITULAR WU CHAOYUE

2007-029566 16 FREE ZONE REVISTA TURISTICA FREE ZONE REVISTA TURISTICA, C.A.
Tramitante: DECANIO PEÑA-ALOZA ADMARY MERCEDES
Comentario: MARCA FREE ZONE REVISTA DE VIAJES Y TURISMO, CLASE 16 INT., TITULAR ANDRES RAMON AGUIAR ZULUAGA, REGISTRO P-245422

2007-029966 25 D.ROSE CREACIONES DENISE S.A.
Tramitante: ENRIQUE J. CHEANG VERA
Comentario: NEGADA POR REGISTRO P-208558 MARCA ROSET

2007-030014 46 SPORT WARNIG SURAMERICA SPORT, C.A.
Tramitante: BRICENO RICARDO
Comentario: 282078-P, WARNING SPORT.

2007-030076 25 TABATHA OSCAR ANTONIO RAMA
Tramitante: ENRIQUE J. CHEANG VERA
Comentario: P-273603

2008-000066 37 ALFA Y OMEGA TORDECILLA JULIAO FREDY
Tramitante: TORDECILLA JULIAO FREDY
Comentario: NEGADA POR REGISTRO F-135897 MARCA OMEGA

2008-000068 34 MY MIXTURE DUNHILL TOBACCO OF LONDON LIMITED
Tramitante: ANTEQUERA H. RICARDO E.
Comentario: NEGADA POR REGISTRO P-250708, MARCA MIXTURE Nº. 79, TITULAR ALTADIS U.S.A. INC.

2008-000072 43 PULLMAN HOTELS AND RESORTS ACCOR
Tramitante: NEBREA MARIA MILAGROS
Comentario: NEGADA POR LA MARCA PULLMAN REGISTRO D-29602

2008-000092 32 AGUA POTABLE AVILA CARLOS DA SILVA GOMEZ
Tramitante: CARLOS DA SILVA GOMEZ
Comentario: NEGADA POR LA MARCA EL AVILA REGISTRO F-125981

2008-000123 3 RE-NUTRITION L'OREAL
Tramitante: DIEGO BUSTILLOS BEINER
Comentario: NEGADA POR REGISTRO F-147531, MARCA RE-NUTRIV, TITULAR FACE DESIGN, INC.

2008-000152 33 PIÑA COLADA CARIBE SAYAGO JAIMES INDOVER
Tramitante: SAYAGO JAIMES INDOVER
Comentario: NEGADA POR REGISTRO P-236527 MARCA CARIBE

2008-000263 7 CYCLON (CICLON) APPLICA CONSUMER PRODUCTS, INC
Tramitante: MANUEL POLANCO FERNANDEZ
Comentario: NEGAR POR REGISTRO F-114919, MARCA CYCLON, TITULAR GATES ENERGY PRODUCTS INC.

2008-000325 10 GRYPHON JOHNSON & JHONSON
Tramitante: DE SOLA LANDER IRENE
Comentario: NEGAR POR REGISTRO P-251043, MARCA GRYPHON THERAPEUTICS, PRODUCTOS ANALOGOS, TITULAR GRYPHON THERAPEUTICS INC.

2008-000336 30 GRANDLIGHT AMADOR DOPAZO ENRIQUEZ
Tramitante: AMADOR DOPAZO ENRIQUEZ
Comentario: NEGADA POR REGISTRO P-232554, MARCA GRANDLIGH, GONZALO IRAZABAL O,

2008-000351 33 CHIVAS CHIVAS BROTHERS PERNOO RICARD LIMITED.
Tramitante: ARCILA SALGADO GUSTAVO
Comentario: NEGAR POR REGISTRO Nº P-272478, MARCA CHIVAS REGAL, TITULAR CHIVAS BROTHERS (AMERICAS) LIMITED

2008-000361 3 DR ROBERT REY SENSUAL SOLUTIONS SYDROB, INC
Tramitante: ENRIQUE J. CHEANG VERA
Comentario: NEGAR POR REGISTRO F-130116, MARCA ROBERTS, TITULAR SOCIETA ITALO BRITANICA L. MANETTI H. ROBERTS & CO

2008-000379 25 JHORMAN MAYELY HERNANDEZ RODRIGUEZ
Tramitante: MAYELY HERNANDEZ RODRIGUEZ
Comentario: NEGAR POR REGISTRO P-231568, MARCA JHORMAN, TITULAR JOSUE SACRISTAN

2008-000381 25 STROKER CAMPOS BLANCO JULIO ABELARDO
Tramitante: CAMPOS BLANCO JULIO ABELARDO
Comentario: NEGAR POR REGISTRO Nº P249317, MARCA STROKER, TITULAR INDUSTRIAS DEPORTIVAS SPORTING C.A.

2008-000400 25 CACHI FASHION ENTERPRISE CONFECCIONES, F.E.C. C.A.
Tramitante: JOSE ALVARO CALDERON
Comentario: NEGAR POR REGISTRO P-285040, MARCA KACHI'S SPORT, TITULAR COMERCIALIZADORA KACHI'S SPORT

2008-000481 12 EDGE (BORDE) FORD MOTOR COMPANY
Tramitante: MANUEL POLANCO FERNANDEZ
Comentario: NEGAR POR REGISTRO P-280735, MARCA POWER EDGE, TITULAR CATERPILLAR INC.

2008-000502 10 PREVENTOR REMED PHARMA
Tramitante: BENTATA KAREL
Comentario: NEGAR POR REGISTRO F-157000, MARCA PREVENT, TITULAR NATIONWIDE PRODUCTS, C.A.

2008-000523 9 PANDRAMIO GOOGLE INC.
Tramitante: ALONSO BRICENO DELFINA
Comentario: NEGAR POR REGISTRO P-242006, MARCA PANDRAMICO, TITULAR INDUSTRIAS VENEZOLANAS PHILIPS S.A.

2008-000536 25 VERDYJIN CONFECCIONES VERDYJIN C.A.
Tramitante: ELISEO TOVAR PEREZ
Comentario: NEGADA POR LA MARCA DIDIJIN REGISTRO F156014

2008-000625 38 LA FM ESTRELLA JOSE LUIS SEIJAS ÑUNEZ
Tramitante: MICHAEL BRICENO PERALTA
Comentario: NEGAR POR REGISTRO S-36025, MARCA ESTRELLA 96.3 FM, TITULAR RODOLFO RODRIGUEZ

2008-000663 16 GALLE-ZAM INVERSIONES J.S. ZAMBRANO, C.A.
Tramitante: JOSE ZAMBRANO
Comentario: NEGAR POR REGISTRO Nº P-284747, MARCA GALLEPAN, TITULAR JOSE MONTAGNA DE SANTIS

2008-000667 18 SORELA OSMAN MOHAMAD AHMAD
Tramitante: OSMAN MOHAMAD AHMAD
Comentario: NEGADA POR REGISTRO P207097, MARCA XORELA, CLASE ANALOGA, TITULAR JOSÉ TUTOLO DE MARCO

- 2008-000668 25 SORELA OSMAN MOHAMAD AHMAD**
Tramitante: OSMAN MOHAMAD AHMAD
Comentario: NEGADA POR REGISTRO P207097, MARCA XORELA, TITULAR JOSÉ TUTOLO DE MARCO
- 2008-000816 16 REVISTA DESEOS MARLON HIERON ARCAYA PULIDO**
Tramitante: MARLON H. ARCAYA P.
Comentario: NEGAR POR REGISTRO P-248933, MARCA DESEO, TITULAR HARLEQUIN ENTERPRISES LIMITED
- 2008-000840 5 TRI-REGOL RICHTER GEDEON NYRT**
Tramitante: BENTATA KAREL
Comentario: NEGAR POR LA MARCA TRE REGUL N° P-241140. CLASE 5 INT. TIT: IMPORTADORA ACI PROSALUD C.A
- 2008-000850 16 TNT TNT HOLDINGS B.V.**
Tramitante: GONZALEZ ZAMBRANO ARNALDO A.
Comentario: NEGAR POR LA MARCA TNT. N° P-245933. CLASE 16 INT. TIT: TURNER NET WORK TELEVISION, INC
- 2008-000853 16 TNT TNT HOLDINGS B.V.**
Tramitante: GONZALEZ ZAMBRANO ARNALDO A.
Comentario: MARCA TNT. REGISTRO P-245933
- 2008-000995 9 PRINCESS MILMARCAS, C.A.**
Tramitante: MELENA SEBASTIANI GISELLE MELANIE
Comentario: NEGAR POR LA MARCA DISNEY PRINCESS N° P-272118, CLASE 9 INT. TIT: DISNEY ENTREPRISES, INC
- 2008-000996 46 PRINCESS MILMARCAS, C.A.**
Tramitante: MELENA MEDINA FERNANDO
Comentario: NEGAR POR LA D.C PRINCES OF POWER N° D-22623. TIT: MATTEL INC
- 2008-000997 11 PRINCESS MILMARCAS, C.A.**
Tramitante: MELENA MEDINA FERNANDO
Comentario: NEGAR POR LA MARCA PRINCESS OF POWER N° F-129302. CLASE 21 NAC. TIT: MATTEL, INC
- 2008-000998 8 PRINCESS MILMARCAS, C.A.**
Tramitante: MELENA MEDINA FERNANDO
Comentario:
- 2008-000999 16 PRINCESS MILMARCAS, C.A.**
Tramitante: MELENA MEDINA FERNANDO
Comentario: NEGAR POR LA MARCA PRINCESS OF POWER N° F-129301. CLSE 38 NAC. TIT: MATTEL, INC
- 2008-001063 25 FACTOR APOLO WILHELM CARRILLO MARIA EUGENIA Y/O WILHELM CARRILLO EURO ENRIQUE**
Tramitante: MARIA E. WILHELM C.
Comentario: NEGAR POR EL REGISTRO P.264449, VIGENTE MARCA APOLO
- 2008-001097 46 JC D'ALESSIO FEDELE MAXIMO**
Tramitante: D'ALESSIO FEDELE MAXIMO
Comentario: NEGADA POR REGISTRO N-43028 MARCA JC DESIGNS
- 2008-001099 25 JC D'ALESSIO FEDELE MAXIMO**
Tramitante: D'ALESSIO FEDELE MAXIMO
Comentario: NEGADA POR REGISTRO P-238595 MARCA JC DESIGNS
- 2008-001108 43 PRINCE'S GRIMALDO ALIDES**
Tramitante: GRIMALDO ALIDES
Comentario: NEGADA POR LA MARCA PRINCESS REGISTRO NRD D-29609
- 2008-001119 25 MORO'S SPORT GEOVANNY CUIVIDES MORA**
Tramitante: GEOVANNY CUIVIDES M.
Comentario: NEGAR POR LA MARCA ALMACENES EL MORO N° F-118222. CLASE 39 NAC. TIT ALMACENES EL MORO C.A
- 2008-001154 33 REINA DEL CARIBE GUILLEN LAMUS CESAR AUGUSTO**
Tramitante: CESAR A. GUILLEN L.
Comentario: NEGAR POR LA MARCA CARIBE N° P-236527. CLASE 33 INT. TIT: CARIBBEAN DEVELOPMENT COMPANY LIMITED
- 2008-001172 19 VEOLITH CLARIANT AG.**
Tramitante: GUSTAVO RODRIGUEZ ZOPPI
Comentario: NEGAR POR LA MARCA VEOLIA N° P-273441. CLASE 19 INT. TIT: VEOLIA ENVIRONNEMENT
- 2008-001181 3 ONLY FOR MEN JULIA MAGDALENA GONZALEZ MORENO**
Tramitante: JULIA M. GONZALEZ M.
Comentario: NEGAR POR EL NOMBRE COMERCIAL ONLY FOR MEN N° N-46787. TIT: INVERSIONES O4M, C.A
- 2008-001266 16 TIUNA SARKIS MOHSEN YAMMINE LEUNKARA**
Tramitante: NEBREDA MARIA MILAGROS
Comentario: NEGAR POR LA MARCA TIUNA N° P-211419. CLASE 16 INT. TIT: FABRICA DE ESCOBAS LAS DOS ESTRELLAS
- 2008-001272 16 COSMO HEARST COMMUNICATIONS, INC.**
Tramitante: NEBREDA MARIA MILAGROS
Comentario: NEGAR POR LA MARCA COSMOS N° F-75660. CLASE 38 NAC. TIT: HEARST COMMUNICATIONS, INC
- 2008-001417 25 NF CONFECCIONES NAFRACY**
Tramitante: CONTRERAS MORA, LIDIA MARIA
Comentario: NEGAR POR LA MARCA NFL N° P-192709. CLASE 25 INT. TIT: NFL PROPERTIES LLC
- 2008-001419 3 TRUBLEND MICROMINERALS NOXELL CORPORATION**
Tramitante: DIEGO BUSTILLOS BEINER
Comentario: NEGAR POR LA MARCA TRUBLEND N° P-251064. CLASE 3 INT. THE PROCTER & GAMBLE COMPANY
- 2008-001477 5 PULMICAPS LABORATORIOS L.O. OFTALMI C.A.**
Tramitante: FRANCISCO GARCIA
Comentario: NEGAR POR LA MARCA PULMICORT N° F-100984. CLASE 6 NAC. TIT: AZTRAZMECA
- 2008-001518 25 DANJERÃ'S PUENTES CHINCHILLA REYNALDO YHOAN**
Tramitante: PUENTES CHINCHILLA REYNALDO YHOAN
Comentario: NEGAR POR LA MARCA DANGERS. N° F101976. CLASE 39 NAC. TIT: DANIEL FERNANDEZ
- 2008-001543 16 DOBLETE ZULIANO GORDANY JOSE PRIETO CABRERA**
Tramitante: MARIA OLIVARES
Comentario: NEGAR POR LA MARCA DOBLETE N° P-266983. CLASE 16 INT. TIT: RAUL ARTIGAS
- 2008-001544 28 DOBLETE ZULIANO GORDANY JOSE PRIETO CABRERA**
Tramitante: MARIA OLIVARES
Comentario: NEGAR POR LA MARCA DOBLETE N° P-266984. CLASE 28 INT. TIT: RAUL ARTIGAS
- 2008-001545 16 DOBLETE DEL ZULIA GORDANY JOSE PRIETO CABRERA**
Tramitante: MARIA OLIVARES
Comentario: NEGAR POR LA MARCA DOBLETE DEL ZULIA N° P-266.983. CLASE 16 INT. TIT: RAUL ARTIGAS
- 2008-001546 28 DOBLETE DEL ZULIA GORDANY JOSE PRIETO CABRERA**
Tramitante: MARIA OLIVARES
Comentario: NEGAR POR LA MARCA DOBLETE N° P-266984. CLASE 28 INT. TIT: RAUL ARTIGAS

- 2008-001547 41 DOBLETE ZULIANO GIORDANY JOSE PRIETO CABRERA
Tramitante: MARIA OLIVARES
Comentario: NEGAR POR LA MARCA DOBLETE Nº S-30081. CLASE 41 INT. TIT: RAUL ARTIGAS
- 2008-001548 38 DOBLETE ZULIANO GIORDANY JOSE PRIETO CABRERA
Tramitante: MARIA OLIVARES
Comentario: NEGAR POR LA MARCA DOBLETE Nº S-30017. CLASE 38 INT. TIT: RAUL ARTIGAS
- 2008-001556 38 DOBLETE DEL ZULIA GIORDANY JOSE PRIETO CABRERA
Tramitante: MARIA OLIVARES
Comentario: NEGAR POR LA MARCA DOBLETE Nº S-30017. CLASE 38 INT. TIT: RAUL ARTIGAS
- 2008-001557 35 DOBLETE DEL ZULIA GIORDANY JOSE PRIETO CABRERA
Tramitante: MARIA OLIVARES
Comentario: NEGAR POR LA MARCA DOBLETE Nº S-30016. CLASE 35 INT. TIT: RAUL ARTIGAS
- 2008-001558 41 DOBLETE DEL ZULIA GIORDANY JOSE PRIETO CABRERA
Tramitante: MARIA OLIVARES
Comentario: NEGAR POR LA MARCA DOBLETE Nº S-30018. CLASE 41 INT. TIT: RAUL ARTIGAS
- 2008-001561 35 DOBLETE ZULIANO GIORDANY JOSE PRIETO CABRERA
Tramitante: MARIA OLIVARES
Comentario: NEGAR POR LA MARCA DOBLETE Nº S-30016. CLASE 35 INT. TIT: RAUL ARTIGAS
- 2008-001567 41 ROCK EN..! SAMIR ACOSTA
Tramitante: SAMIR ACOSTA
Comentario: NEGAR POR LA MARCA ROCK EM SOCK EM Nº S-16408. CLASE 41 INT. TIT: MATTEL INC
- 2008-001570 5 LINAZER T.M. HOLDING, C.A.
Tramitante: SARA SANCHEZ
Comentario: NEGAR POR LA MARCA LINALER Nº F-64244. CLASE 6 NAC. TIT: T.M HOLDING, C.A
- 2008-001625 5 DESINFEX BRINSA, S.A.
Tramitante: MARQUEZ LOSADA, GABRIEL
Comentario: NEGAR POR LA MARCA DESINFEX 2000 Nº F-164266. CLASE 5 INT. TIT: INTERVET VENEZOLANA, S.A
- 2008-001680 1 SCHWARZKOPF & HENKEL HENKEL KOMMANDITGESELLSCHAFT AUF AKTIEN
Tramitante: BENTATA KAREL
Comentario: NEGAR POR REGISTRO P-249973, MARCA SCHWARZKOPF, TITULAR HANS SCHWARZKOPF GMBH & CO KG
- 2008-001681 3 SCHWARZKOPF & HENKEL HENKEL KOMMANDITGESELLSCHAFT AUF AKTIEN
Tramitante: BENTATA KAREL
Comentario: NEGAR POR REGISTRO P-249972, MARCA SCHWARZKOPF, TITULAR HANS SCHWARZKOPF GMBH & CO KG
- 2008-001682 5 SCHWARZKOPF & HENKEL HENKEL KOMMANDITGESELLSCHAFT AUF AKTIEN
Tramitante: BENTATA KAREL
Comentario: NEGAR POR REGISTRO P-249971, MARCA SCHWARZKOPF, TITULAR HANS SCHWARZKOPF GMBH & CO KG
- 2008-001683 21 SCHWARZKOPF & HENKEL HENKEL KOMMANDITGESELLSCHAFT AUF AKTIEN
Tramitante: BENTATA KAREL
Comentario: NEGAR POR REGISTRO P-249974, MARCA SCHWARZKOPF, TITULAR HANS SCHWARZKOPF GMBH & CO KG
- 2008-001684 44 SCHWARZKOPF & HENKEL HENKEL KOMMANDITGESELLSCHAFT AUF AKTIEN
Tramitante: BENTATA KAREL
Comentario: NEGAR POR REGISTRO S-23534, MARCA SCHWARZKOPF, TITULAR HANS SCHWARZKOPF GMBH & CO KG
- 2008-001695 32 ARUBA GLORIA S.A.
Tramitante: NEBREDA MARIA MILAGROS
Comentario: NEGAR POR CUANTO EL SIGNO SOLICITADO PUEDE LLEGAR A INDUCIR A ERROR POR INDICAR UNA FALSA PROCEDENCIA
- 2008-001708 5 STARNER SUMITOMO CHEMICAL CO. LTD
Tramitante: ALONSO BRICEÑO DELFINA
Comentario: NEGAR POR LA MARCA STARNER Nº P-248249. CLASE 5 INT. TIT: SEMILLAS FLOR DE ARAGUA
- 2008-001754 29 LOMA REAL OMAR ANTONIO DOMINGUEZ SILVA
Tramitante: OMAR A. DOMINGUEZ S.
Comentario: NEGAR POR LA MARCA MONTAÑA REAL Nº P-247941. CLASE 29 INT. TIT: LACTEOS HNDS CAMACHO, C.A
- 2008-001778 25 LECLISSE CASTRO LOPEZ DAGOBERTO
Tramitante: DAGOBERTO CASTRO L.
Comentario: NEGAR POR LA MARCA ECLIPSE Nº 07/14843. CLASE 25 INT (PENDIENTE DE ASIGNACION DE Nº DE REGISTRO)
- 2008-001779 25 LEVIW`S CASTRO LOPEZ DAGOBERTO
Tramitante: DAGOBERTO CASTRO L.
Comentario: NEGAR POR LA MARCA LEVIS Nº F-51303. CLASE 39 NAC. TIT: LEVI STRAUSS & CO
- 2008-001784 3 PLENITUD KIMBERLY-CLARK WORLDWIDE, INC.
Tramitante: ALONSO BRICEÑO DELFINA
Comentario: NEGAR POR LA MARCA PLENITUDE Nº P-208582. CLASE 3 INT. TIT L'OREAL
- 2008-001806 25 FUTURE COLLECTION EL LADEN ALI
Tramitante: ALI EL LADEN M.
Comentario: NEGAR POR LA MARCA FUTURE CONFORT Nº P-233541. CLASE 25 INT. TIT: LAS VEGAS INTERNACIONAL S.A
- 2008-001808 25 CLEOPATRA EL LADEN ALI
Tramitante: ALI EL LADEN M.
Comentario: NEGAR POR LA MARCA CLEOPATRA ES MODA Nº P-264275. CLASE 25 INT. TIT: ZAPATERIA GASOLINA EXTRA
- 2008-001821 41 SRA. VENEZUELA MILHARBY GABRIELA ALCINA WALTON
Tramitante: MILHARBY GABRIELA ALCINA WALTON
Comentario: NEGAR POR LA MARCA MISS VENEZUELA Nº S-7688. CLASE 41 INT. TIT: CONVENTOS PUBLISHING, C.A
- 2008-001822 41 SEÑORA VENEZUELA MILHARBY GABRIELA ALCINA WALTON
Tramitante: MILHARBY GABRIELA ALCINA WALTON
Comentario: NEGAR POR LA MARCA MISS VENEZUELA Nº S-7688, CLASE 41 INT. TIT: CONVENTOS PUBLISHING, C.A
- 2008-001868 25 CAPRIU INDUSTRIAS VALELE 2007 C.A.
Tramitante: CLAUDIA LOPEZ
Comentario: NEGAR POR LA MARCA CAPRI Nº P-242960. CLASE 25 INT. TIT: TABACALERA NACIONAL (CATANA)
- 2008-001902 31 MAXIMUS SYNGENTA PARTICIPATIONS AG.
Tramitante: EZAGUI SPRITZER JAIME R.
Comentario: NEGAR POR LA MARCA MAXIMUS Nº P-182595. CLASE 1 INT. TIT: INSECTICIDAS INTERNACIONALES

2008-001936 3 SECRET D'EAU L'OREAL

Tramitante: DIEGO BUSTILLOS BEINER

Comentario: NEGAR POR LA MARCA SECRET DE VIE Nº P-271664. CLASE 3 INT. TIT: LANCOME PARFUMS BAUTE

2008-001979 30 CASINO CASINO GUICHARD PERRACHON

Tramitante: ADRIANA M.GARCIA BRUZZAL

Comentario: NEGAR POR LA MARCA CASINO Nº F-167149. CLASE 46 NAC, TIT: ALICORP

2008-002037 29 TORO BRAVO IRANZO ADAMOWICZ ALEJANDRO JAVIER

Tramitante: LEONARDO CASTELAO MORENO

Comentario: NEGAR POR LA MARCA TORO Nº P-247045. CLASE 29 INT. TIT: OSBORNE Y COMPAÑIA

2008-002058 32 DOS EQUIS CCM IP S.A.

Tramitante: LAURA K. RADA CHACON

Comentario: F-118644

2008-002059 32 DOS EQUIS XX CCM IP S.A.

Tramitante: LAURA K. RADA CHACON

Comentario: NEGADA POR LA MARCA DOS XX REGISTRO F-118644

2008-002123 7 ECHO DISTRIBUIDORA GIORGIO S.R.L.

Tramitante: GARCIA DELGADO ROBERT C.

Comentario: F-109242

2008-002235 35 TUELECTRONICA.COM DISTRIBUIDORA LA GUAIRA ZONA LIBRE C.A.

Tramitante: JACK AMI KAMHAZI

Comentario: NEGAR POR EL REGISTRO NO. S18126, VIGENTE

2008-002430 38 IGUANA SUITE FREDDY CORONADO CONTRERAS

Tramitante: BONALDE VERA ELISCAR AZILDE

Comentario: S-36087

2008-002431 35 IGUANA SUITE FREDDY CORONADO CONTRERAS

Tramitante: BONALDE VERA ELISCAR AZILDE

Comentario: 37466-S

2008-002442 41 TIERRA DE GRACIA MACHO SEMECO, GABRIEL JOSÉ

Tramitante: MACHO SEMECO, GABRIEL JOSE

Comentario: S-16362

2008-002443 38 TIERRA DE GRACIA MACHO SEMECO, GABRIEL JOSÉ

Tramitante: MACHO SEMECO, GABRIEL JOSE

Comentario: S-29709

2008-002450 16 REPORTE DIARIO DE LA ECONOMIA NACIONAL CARLOS RAMIREZ LOPEZ

Tramitante: MOREAU AYMARD JACQUELINE J.

Comentario: F-147464

2008-002451 16 REPORTE DIARIO DE LA ECONOMIA CARLOS RAMIREZ LOPEZ

Tramitante: MOREAU AYMARD JACQUELINE J.

Comentario: F-147464

2008-002607 3 LAVISH LIFT KAO KABUSHIKI KAISHA TAMBIEN COMERCIANDO COMO KAO CORPORATION

Tramitante: MANUEL POLANCO FERNANDEZ

Comentario: F-112672

2008-002634 5 XECOND BAYER AKTIENGESELLSCHAFT

Tramitante: ALONSO BRICENO DELFINA

Comentario: F-72849

2008-002660 25 TM TM TERRITORIO MODA, C.A.

Tramitante: ROCCO MUNNO PROCOPIO

Comentario: F-123625

2008-002661 18 TM TM TERRITORIO MODA, C.A.

Tramitante: ROCCO MUNNO PROCOPIO

Comentario: P-284746

2008-002674 5 IMPACT MALARIA SANOFI-AVENTIS

Tramitante: EZAGUI SPRITZER JAIME R.

Comentario: NEGADA POR F-77522, MARCA IMPACT.-

2008-002905 21 DENTFRESH ILAN HEINRICH AGAI

Tramitante: ILAN HEINRICH

Comentario: N-42681

2008-002947 39 ALMACEN AGA INVERSIONES AGA 2001, C.A.

Tramitante: ANGEL AUGUTO GUEVARA ANZOLA

Comentario: NEGAR POR EL REGISTROS-5837, VIGENTE MARCA AGA

2008-003049 3 NAOMI KERATIN MARIA EUGENIA RIERA DE OROPEZA

Tramitante: MARIA EUGENIA RIERA DE OROPEZA

Comentario: NEGADA POR LA MARCA NAOMI CAMPBELL, REGISTRO P-249903.-

2008-003050 44 NAOMI KERATIN MARIA EUGENIA RIERA DE OROPEZA

Tramitante: MARIA EUGENIA RIERA DE OROPEZA

Comentario: NEGADA POR EL REGISTRO P-249903, MARCA NAOMI CAMPBELL

2008-003068 30 HIELO PREMIUM CORPORACION INDUSTRIAL DEL

DESARROLLO DEL SUR CODESURCA, C.A.

Tramitante: MICHAEL BRICENO PERALTA

Comentario: F-15549, PREMIUM.

2008-003095 25 LENIF,S STATUS YENIFER ALARCON DIAZ

Tramitante: YENIFER ALARCON DIAZ

Comentario: 81531-F, LEVI'S STRAUSS.

2008-003106 3 REDKEN CHEMISTRY L'OREAL

Tramitante: DIEGO BUSTILLOS BEINER

Comentario: NEGADA POR LA MARCA REDKEN REGISTRO F-122503

2008-003405 25 MEGGO'S SANCHEZ LUCY SUGHEY

Tramitante: SANCHEZ LUCY SUGHEY

Comentario: 272136-P, MEGGOS

2008-003407 3 SARINA MARIA GAROFALO

Tramitante: MARIA GAROFALO

Comentario: 267800-P

2008-003429 10 FORMA ALLERGAN, INC.

Tramitante: LAURA K. RADA CHACON

Comentario: 241569-P, FORMA.

2008-003460 17 TRENTON THE TRENTON CORPORATION

Tramitante: ENRIQUE J. CHEANG VERA

Comentario: NEGADA POR REGISTRO P-211416 MARCA TEXTRON

2008-003649 1 SAN ANTONIO SERVICIOS ESPECIALES SAN ANTONIO, S.A.

Tramitante: HENRIQUEZ DE SOLA LUIS A.

Comentario: NEGAR POR REGISTRO F-141229, MARCA SAN ANTONIO, TITULAR CAFE SAN ANTONIO C.A.

2008-003650 4 SAN ANTONIO SERVICIOS ESPECIALES SAN ANTONIO, S.A.

Tramitante: HENRIQUEZ DE SOLA LUIS A.

Comentario: NEGAR POR REGISTRO F-141239, MARCA SAN ANTONIO, TITULAR CAFE SAN ANTONIO C.A.

2008-003651 7 SAN ANTONIO SERVICIOS ESPECIALES SAN ANTONIO, S.A.

Tramitante: HENRIQUEZ DE SOLA LUIS A.

Comentario: NEGAR POR REGISTRO F-141229, MARCA SAN ANTONIO, TITULAR CAFE SAN ANTONIO C.A.

2008-003711 25 BARCLAYS ARON BENHAMOU COHEN
Tramitante: ARON BENHAMOU COHEN
Comentario: NEGADA POR REGISTRO P-198800 MARCA BETTY BARCLAY

2008-003741 25 CHISPITAS JOE BOXER CORPORATION
Tramitante: ENRIQUE J. CHEANG VERA
Comentario: NEGADA POR CHISPITA, CLASE 39 N, REGISTRO F-130250.-

2008-003776 25 EXXON IMPORTADORA SUPER SPORT, C.A.
Tramitante: MICHAEL BRICEÑO PERALTA
Comentario: NEGADA POR LA MARCA EXD REGISTRO P-285077

2008-003801 41 DESPIERTA ANDREINA ZERPA ARAUJO
Tramitante: ANDREINA ZERPA ARAUJO
Comentario: S-8325

2008-003848 9 UNI-T HERMAN BROMBERG
Tramitante: CLAUDETTE ELENA BRIDGES BLACKMAN
Comentario: NEGAR POR EL REGISTRO N° P-246619, MARCA UNITEK TITULAR ARNALDO JOSE GONZALES SOSA

2008-003871 16 LA VOZ MATERAN TULENE JOSE DE JESUS
Tramitante: JOSE DE J. MATERAN T.
Comentario: P-274440

2008-003920 16 LA BRUJA REPRESENTACIONES IMARLA, C.A.
Tramitante: HERNANDEZ DORTA SANDRA I.
Comentario: P-254731

2008-003937 16 DELICIAS REPRESENTACIONES IMARLA, C.A.
Tramitante: JOSE GREGORIO RAMIREZ GUEVARA
Comentario: NEGAR POR EL REGISTRO NO. P-269.542, VIGENTE, MARCA DELICIAS

2008-003966 25 RENEGADOS EDIXON E. ESPINOZA M.; ELEAZAR A. AGUILAR M.; JESUS A. ORTEGA V.; JUAN C. ALBORNOZ E.
Tramitante: ESPINOZA AGUILAR
Comentario: F-114170

2008-003967 41 RENEGADOS EDIXON E. ESPINOZA M.; ELEAZAR A. AGUILAR M.; JESUS A. ORTEGA V.; JUAN C. ALBORNOZ E.
Tramitante: ESPINOZA AGUILAR
Comentario: S-11012

2008-003981 34 LA PANTERA AVELINO ANTONIO MOLINA QUINTERO
Tramitante: GISELA MARGARITA SOLANO DE URRIETA
Comentario: NEGADA POR PANTER, REGISTRO F-103335.-

2008-004005 30 VINAGRE REAL GONCALVES LUIS
Tramitante: GONCALVES LUIS
Comentario: NEGADA POR LA MARCA REAL, REGISTRO P-226440.-

2008-004105 9 EPIC RED.COM, INC.
Tramitante: MANUEL POLANCO FERNANDEZ
Comentario: NEGADA POR P-223258, MARCA EPIC.-

2008-004127 43 COMO EN CASA REPRESENTACIONES RAFZU C.A.
Tramitante: VILORIA PORRAS RAFAEL EDUARDO
Comentario: NEGADA POR REGISTRO S-019829 MARCA KOMO EN KASA

2008-004140 46 TRANSVALVEN TRANSPORTE DE VALORES VENEZUELA ISRAEL LUNA CARRILLO; PEDRO HUMBERTO RODRIGUEZ ROJAS
Tramitante: ORTEGA RODRIGUEZ MIGUEL ANGEL
Comentario: NEGAR POR: 47825-N

2008-004250 30 WAZOO THE TOPPS COMPANY, INC
Tramitante: ALONSO BRICEÑO DELFINA
Comentario: NEGAR POR REGISTRO P-234015, MARCA WAHOOS, TITULAR GENERAL MILLS INC

2008-004293 30 NUCITA CASITA ILUSION COLOMBINA S.A.
Tramitante: LAURA K. RADA CHACON
Comentario: NEGAR POR REGISTRO F163427, MARCA NUCITA, TITULAR NUCITA DE VENEZUELA C.A. (NUCIVEN)

2008-004346 34 SONIC BRITISH AMERICAN TOBACCO (BRANDS) INC.
Tramitante: HERNANDEZ RICARDO ANTEQUERA
Comentario: NEGAR POR REGISTRO F-156046, MARCA SONY, TITULAR SONY KABUSHIKI KAISHA

2008-004375 5 APEX GENFAR S.A.
Tramitante: ORLANDO JOSE VIERA BLANCO
Comentario: NEGAR POR REGISTRO F-78956, MARCA ALPEX, TITULAR HOECHST AKTIENGESELLSCHAFT

2008-004388 3 AFRODITA RAFAEL VICENTE HERIQUEZ
Tramitante: RAFAEL VICENTE HERIQUEZ
Comentario: NEGAR POR REGISTRO P-278910, MARCA APHRODITE, TITULAR ELIF KOZMETIK URUNLERI SANAYI VE TICARET LTD. STI

2008-004398 7 KOLLSUT ENDRINA BERMUDEZ DE FERNANDEZ
Tramitante: MELENA MEDINA FERNANDO
Comentario: NEGAR POR REGISTRO F-116355, MARCA CONSUL, TITULAR COMPAÑIA ANONIMA CIGARRERA BIGOTT SUCESORES

2008-004399 16 KOLLSUT ENDRINA BERMUDEZ DE FERNANDEZ
Tramitante: MELENA MEDINA FERNANDO
Comentario: NEGAR POR REGISTRO F-116351, MARCA CONSUL, TITULAR COMPAÑIA ANONIMA CIGARRERA BIGOTT SUCESORES

2008-004400 10 KOLLSUT ENDRINA BERMUDEZ DE FERNANDEZ
Tramitante: MELENA MEDINA FERNANDO
Comentario: NEGAR POR REGISTRO F-135997, MARCA CONSUL, TITULAR COMPAÑIA ANONIMA CIGARRERA BIGOTT SUCESORES

2008-004404 16 DEKA ENDRINA BERMUDEZ DE FERNANDEZ
Tramitante: MELENA MEDINA FERNANDO
Comentario: NEGAR POR REGISTRO F-108111, MARCA DECCA, TITULAR THE DECCA RECORD COMPANY LIMITED

2008-004413 12 BT-50 MAZDA MOTOR CORPORATION
Tramitante: MANUEL POLANCO FERNANDEZ
Comentario: NEGAR POR REGISTRO F-150499, MARCA BT, TITULAT BT INDUSTRIES AB

2008-004475 25 PIN JOET QUINTERO PINO, JOSE DE LA CRUZ
Tramitante: QUINTERO PINO, JOSE DE LA CRUZ
Comentario: NEGAR POR REGISTRO P-273980, MARCA PINJOY'S, TITULAR HECTOR EDUARDO PINEDA ACOSTA

2008-004585 46 DE FRENTE DE FRENTE BARINAS C.A.
Tramitante: MARRELLI FONTANA, WIDO GREGORIO
Comentario: NEGAR POR: 11984-S, DE FRENTE CON EL PRESIDENTE, 38 INT., TIT: RAFAEL SANABRIA, VIG: 2010.

2008-004589 38 DE FRENTE DE FRENTE BARINAS C.A.
Tramitante: MARRELLI FONTANA, WIDO GREGORIO
Comentario: NEGAR POR: 11984-S, DE FRENTE CON EL PRESIDENTE, 38 INT., TIT: C.A. VENEZOLANA DE TELEVISION, VIG: 2010

2008-004594 29 LA MONTAÑA SERAVIAN C.A.
Tramitante: MEDINA BAPTISTA ANTONIO JOSE
Comentario: NEGAD POR REGISTRO P-247941 MARCA MDMTANA REAL

2008-004878 9 PERFECT TOOLS CAO WEIYUAN
Tramitante: ALEJANDRO LIBORIUS
Comentario: NEGAR POR LA MARCA REGISTRADA PERFECT LOCK, VIGENTE, P-209404.

- 2008-004954 3 MOSCHINO FUNNY! MOSCHINO S.P.A.**
Tramitante: NEBRED A MARIA MILAGROS
Comentario: NEGAR POR EL REGISTRO NO. P-280.132, VIGENTE MARCA MOSCHINO
- 2008-004980 39 TAURUS TAURUS LOGISTICS VENEZUELA, C.A.**
Tramitante: AYALA CHERUBINI BEATRIZ CAROLINA
Comentario: NEGAR POR EL REGISTRO NO S-34387, VIGENTE
- 2008-005031 46 FUTURAGRO CONSORCIO FUTURAGRO, C.A.**
Tramitante: DIOMELIS MARTINEZ
Comentario: NEGADA POR REGISTRO NO43542 MARCA AGRO FUTURO
- 2008-005387 20 SENZAZIONE PIZZOLLA DOMENICA**
Tramitante: PIZZOLLA DOMENICA
Comentario: P-280942, SENSACION.
- 2008-005432 7 UYUS POWER UYUSTOOLS PANAMA S.A.**
Tramitante: REYES URBINA LUISA NATACHA
Comentario: NEGADA POR REGISTRO P-271773 MARCA UYUSTOOLS
- 2008-005525 12 NTN NTN CORPORATION**
Tramitante: BLANCO HERNANDEZ LUIS
Comentario: NEGAR POR REGISTRO P-273731, MARCA NTN TITULAR ASIA GLOBAL C.A.
- 2008-005534 34 TABACO EL AGUILA DOS SANTOS LUIS PAS**
Tramitante: LUIS GONCALVES
Comentario: 213198-P, AGUILA.
- 2008-005540 32 AGUA EL GABAN DOS SANTOS LUIS PAS**
Tramitante: LUIS GONCALVES
Comentario: EL GABAN, 208947-P.
- 2008-005570 25 SEXI PELLE ILAN SCHACHTEL.**
Tramitante: ILAN SCHACHTEL
Comentario: NEGAR POR REGISTRO P-191630, MARCA: CALZADOS PELLE MODA S.R.L., TITULAR CALZADOS PELLE MODA S.R.L.
- 2008-005586 24 PACIFIC SILVER ABU LTEIF KHALED HAYEL**
Tramitante: TITO MENDEZ SUAREZ
Comentario: NEGAR POR REGISTRO P-232825 MARCA PACIFIC PRINCE, TITULAR SONNETI INTERNATIONAL S.A.
- 2008-005608 18 SURVIBE MARCIAL RASO**
Tramitante: MARCIAL RASO
Comentario: NEGAR POR REGISTRO P-240441, MARCA SURVIVOR, TITULAR INVERSIONES DRO OROCA, C.A.
- 2008-005638 37 WASHINGTON FASHION ALI SALAMI AWADA**
Tramitante: ALI SALAMI AWADA
Comentario: 19530-S, WASHINGTON.
- 2008-005655 24 TEXTURA COMERCIALIZADORA CAPA C.A.**
Tramitante: CADENAS CONTRERAS LUIS ANTONIO
Comentario: NEGAR POR: 152064-F, TEXTURAS, 42 NAC., TIT: YOUSEFF BASEM., VIG: 2014.
- 2008-005689 39 MADRID COMUNIDAD DE MADRID VICEPRESIDENCIA PRIMERA Y PORTAVOCIA DEL GOBIERNO**
Tramitante: ALONSO BRICENO DELFINA
Comentario: S-3669
- 2008-005705 33 BAMBOO VICTOR RIDAURA LLOBET**
Tramitante: LOPEZ JAEN GABRIEL T.
Comentario: 261519-P, BAMBUES.
- 2008-005722 33 SANGRÍA MARA CORPORACION VITICOLA, C.A.**
Tramitante: SANCHEZ MENDEZ ANTONIO JOSE
- Comentario:** BARBERA MARA, 253195-P
- 2008-005725 25 ADDONAI MENDOZA DAVIS, JERRY ANTONIO**
Tramitante: JERRY A. MENDOZA DAVIS
Comentario: ADDONAI, 143198-F
- 2008-005751 25 LS VEIS ORIGINAL MARIA DEL ROSARIO OCHOA VARGAS**
Tramitante: MARIA DEL ROSARIO OCHOA VARGAS
Comentario: P-218834
- 2008-005907 16 DB SCHENKER DEUTSCHE BAHN AG**
Tramitante: DE SOLA LANDER IRENE
Comentario: NEGAR POR EL REGISTRO DE LA MARCA P-180.869, VIGENTE, MARCA SCHENKER.
- 2008-005931 25 AUTANA INVERSIONES LIOR**
Tramitante: OSCAR ORLANDO MONROY SANDOVAL
Comentario: NEGADA POR LA MARCA AUTANA REGISTRO P-250767
- 2008-005959 32 FRUSSION DEUTSCHE TRANSNATIONAL TRUSTEE CORPORATION INC.**
Tramitante: MOREAU AYMARD JACQUELINE J.
Comentario: 280034-P, FRUSSION.
- 2008-006080 9 OPENTAS IMPLICHO HOLDING GMBH**
Tramitante: HERNANDEZ RICARDO ANTEQUERA
Comentario: NEGAR POR LA MARCA OPENTALK N° P-281731. CLASE 9 INT. TIT: APPLE INC
- 2008-006083 25 CEREZAS FASHION GRUPO PIU, C.A.**
Tramitante: MAGARELLI PASCARELLA ANTONIO
Comentario: NEGAR POR LA MARCA CEREZOS N° P-270161. CLASE 25 INT. TIT: CALZADOS CEREZOS, C.A
- 2008-006087 5 PIRSEC GLAXO GROUP LIMITED**
Tramitante: BENTATA KAREL
Comentario: NEGAR POR LA MARCA PIRSUE N° F-165766. CLASE 5 INT. TIT: PHARMACIA & UPJOHN COMPANY LLC
- 2008-006128 5 DERMANAX JOSE ANTONIO TORREALBA L.**
Tramitante: JOSE A. TORREALBA L.
Comentario: NEGAR POR LA MARCA DOMANAX N° P-244563. CLASE 5 INT. TIT: BIOFARMA
- 2008-006154 41 PURA VIDA RADIO CARACAS TELEVISIÓN RCTV, C.A.**
Tramitante: ITALA C. MORILLO
Comentario: NEGAR POR LA MARCA VIDA N° S-439. CLASE 41 INT. TIT: RELIGIOUS TECHNOLOGY CENTER
- 2008-006157 25 KEVIS SSTRADONS. CO. ZAMBRANO ALMEIDA OSWALDO ENRIQUE**
Tramitante: OSWALDO ENRIQUE ZAMBRANO ALMEIDA
Comentario: NEGAR POR LA MARCA LEVI STRAUSS NUMEROS F-81531 Y F-81532. CLASE 39 NAC. TIT: LEVI STRAUSS & CO
- 2008-006220 14 IL ARGENTO REPRESENTACIONES LAS 18 MONEDAS, C.A**
Tramitante: JACOB HARRY COHEN
Comentario: NEGAR POR LA MARCA L ARGENTIERE N° P-210259. CLASE 14 INT. TIT: NORITEX, C.A
- 2008-006229 25 3 PALMAS T-FACTORY C.A.**
Tramitante: BRITO HERNANDEZ JOSE MANUEL
Comentario: NEGAR POR LA MARCA PALMA N° P-237115. CLASE 25 INT. TIT: CREACIONES PALMA, C.A
- 2008-006346 25 LVEIS ORIGINAL & CO. DENIS ALEXANDER OCHOA VARGAS**
Tramitante: DENIS A. OCHOA V.
Comentario: NEGAR POR LA MARCA LEVI'S N° F-51303 CLASE 39 NAC. TIT LEVI STRAUSS & CO

- 2008-006363 5 DERTRASE LABORATORIOS S.A.L.V.A.T., S.A.**
Tramitante: BENTATA KAREL
Comentario: NEGAR POR LA MARCA DERTRASE Nº F-103182. CLASE 6 NAC. TIT: LABORATORIO COFASA S.A
- 2008-006365 5 REVIGO NYCOMED GMBH**
Tramitante: BENTATA KAREL
Comentario: NEGAR POR LA MARCA TEVIGO Nº P-256717. CLASE 5 INT. TIT: LABORATORIOS L.O OFTALMI C.A
- 2008-006481 16 BEBEK COMERCIALIZADORA FLEXFLO, C.A.**
Tramitante: LEONOR IVETTE QUINTERO NEILSON
Comentario: NEGAR POR LA MARCA E-BEBE Nº P250160. CLASE 16 INT. TIT: ADMINISTRADORA MH 870, C.A
- 2008-006593 21 BRINOX BRINOX METALURGICA LTDA.**
Tramitante: DE SOLA LANDER IRENE
Comentario: NEGAR POR SOLICITUD Nº 06-4422, PENDIENTE DE ASIGNACIÓN DE NUMERO DE REGISTRO, MARCA BRINOX, TITULAR MONICA LUCIA CARDENAS VICTORIA
- 2008-006619 16 REPORTE CARLOS RAMIREZ LOPEZ**
Tramitante: MOREAU AYMARD JACQUELINE J.
Comentario: NEGADA POR LA MARCA REPORTE DIARIO DE LA ECONOMIA NACIONAL F-147464
- 2008-006627 5 CREMA ANALGESICA VICTORIA JOSE SLEIMAN NAGIT**
Tramitante: MICHAEL BRICEÑO PERALTA
Comentario: NEGADA POR LA MARCA VICTORIA, CLASE 5 INT, TITULAR GIOVANNI JOSE ARIAS JIMENEZ, REGISTRO P-230518.-
- 2008-006638 25 CAMELOT JAIME ALEXANDER GUTIERREZ VALENCIA**
Tramitante: WILDER SALOMON ORTIZ
Comentario: NEGADA POR LA MARCA KAMELOT, CLASE 25 INT, REGISTRO P-274923, TITULAR CONFECCIONES VENEPROX, C.A.-
- 2008-006688 19 POLLINI POLLINI S.P.A.**
Tramitante: ALONSO BRICEÑO DELFINA
Comentario: NEGADA POR LA MARCA POLLINI, CLASE 39 N, TITULAR CREACIONES BEN-HUR C.A, REGISTRO F-119008.
- 2008-006689 25 POLLINI POLLINI S.P.A.**
Tramitante: ALONSO BRICEÑO DELFINA
Comentario: NEGADA POR LA MARCA POLLINI, CLASE 39 N, TITULAR CREACIONES BEN-HUR C.A, REGISTRO F-119008
- 2008-006734 9 FIRE ASESORET I, C.A.**
Tramitante: VALLE SEIJAS MARIA ANGELICA
Comentario: NEGADA POR LA MARCA FIREX, CLASE 9 INT., TITULAR MAPLE CHASE COMPANY, REGISTRO P-254933
- 2008-006776 25 BASINGER 24 HRS NATALINO DE SIMONE Y VITO SARDONE**
Tramitante: TULIA BENITEZ
Comentario: NEGADA POR LA MARCA BASSINGER BY ARPINOVA, CLASE 25 INT, TITULAR FABRICA DE CALZADOS ARPINOVA, C.A, REGISTRO P-236952.-
- 2008-006868 30 HIELO DON FELIPE DISTRIBUIDORA EL PAISANO**
Tramitante: JONATHAN VEJAR
Comentario: NEGADA POR LA MARCA SAN FELIPE, CLASE 30 INT, TITULAR CONSERVERA PENTZKE C.A. REGISTRO P-194463
- 2008-006970 5 INTERVET SCHERING-PLOUGH ANIMAL HEALTH INTERVET INTERNATIONAL B.V.**
Tramitante: BENTATA KAREL
Comentario: NEGADA POR SCHERING- PLOUGH, REGISTRO F-154591
- 2008-006983 44 INTERVET SCHERING-PLOUGH ANIMAL HEALTH INTERVET INTERNATIONAL B.V.**
Tramitante: BENTATA KAREL
Comentario: NEGADA POR REGISTRO D-29437 MARCA SHERING-PLOUGH
- 2008-006984 42 INTERVET SCHERING-PLOUGH ANIMAL HEALTH INTERVET INTERNATIONAL B.V.**
Tramitante: BENTATA KAREL
Comentario: MARCA SCHERING PLOUGH REGISTRO D-29437
- 2008-006985 41 INTERVET SCHERING-PLOUGH ANIMAL HEALTH INTERVET INTERNATIONAL B.V.**
Tramitante: BENTATA KAREL
Comentario: NEGADA POR REGISTRO D-29437 MARCA SHERING PLOUGH
- 2008-006986 35 INTERVET SCHERING-PLOUGH ANIMAL HEALTH INTERVET INTERNATIONAL B.V.**
Tramitante: BENTATA KAREL
Comentario: NEGADA POR LA MARCA SHERING-PLOUGH REGISTRO D-29437
- 2008-006987 10 INTERVET SCHERING-PLOUGH ANIMAL HEALTH INTERVET INTERNATIONAL B.V.**
Tramitante: BENTATA KAREL
Comentario: NEGADA POR LA MARCA SCHERING PLOUGH REGISTRO D-29437
- 2008-006989 5 INTERVET SCHERING-PLOUGH ANIMAL HEALTH INTERVET INTERNATIONAL B.V.**
Tramitante: BENTATA KAREL
Comentario: NEGADA POR REGISTRO F-154591 MARCA SCHERING PLOUGH
- 2008-006990 3 INTERVET SCHERING-PLOUGH ANIMAL HEALTH INTERVET INTERNATIONAL B.V.**
Tramitante: BENTATA KAREL
Comentario: NEGADA POR REGISTRO F-154591 MARCA SCHERING PLOUGH
- 2008-006991 41 INTERVET SCHERING-PLOUGH ANIMAL HEALTH INTERVET INTERNATIONAL B.V.**
Tramitante: BENTATA KAREL
Comentario: NEGADA POR LA MARCA SCHERING PLOUGH REGISTRO D-29437
- 2008-006992 42 INTERVET SCHERING-PLOUGH ANIMAL HEALTH INTERVET INTERNATIONAL B.V.**
Tramitante: BENTATA KAREL
Comentario: NEGADA POR REGISTRO D-29437 MARCA SCHERING PLOUGH
- 2008-007116 25 LEVIR STRON LUCY PATRICIA HERNANDEZ DE ORTIZ**
Tramitante: LUCY PATRICIA HERNANDEZ DE ORTIZ
Comentario: NEGADA POR LA MARCA LEVI STRAUSS, CLASE 39 N, TITULAR LEVI STRAUSS & CO, REGISTRO F-64231
- 2008-007139 9 OLYMPIC TRONEX BATTERY COMPANY S.A.**
Tramitante: GONZALEZ ESCOBAR CASTOR JOSE
Comentario: NEGADA POR LA MARCA OLYMPIC, CLASE 21 N, TITULAR OLYMPUS OPTICAL, COMPANY LIMITED, REGISTRO, F-25590.-
- 2008-007155 25 LEPVIRS JEANS VIRGILIO GUERRERO AREVALO**
Tramitante: VIRGILIO GUERRERO AREVALO
Comentario: NEGAR POR LA MARCA LEVIS Nº F-51303 Y F-60598. CLASE 39 NAC. TIT: LEVI STRAUSS & CO
- 2008-007187 45 171 COOPERATIVA HATILLAN 171 R.L**
Tramitante: GLADYS ELENA SALAS VILLAMIZAR
Comentario: NEGADA POR LA MARCA 171 EMERGENCIA REGISTRO N-44595
- 2008-007263 25 LOIS INDUSTRY APONTE CHONA JOSE ALFONSO**
Tramitante: JOSE APONTE
Comentario: NEGAR POR LA MARCA LOIS Nº F-58142. CLASE 39 NAC. TIT: CONFECCIONES ARARAT, C.A

- 2008-007274 16 EL REPORTE CARLOS RAMIREZ LOPEZ**
Tramitante: MOREAU AYMARD JACQUELINE J.
Comentario: NEGADA POR LA MARCA REPORTE DIARIO DE LA ECONOMIA NACIONAL REGISTRO F-147464
- 2008-007275 16 REPORTE CARLOS RAMIREZ LOPEZ**
Tramitante: MOREAU AYMARD JACQUELINE J.
Comentario: NEGADA POR LA MARCA REPORTE DIARIO DE LA ECONOMIA NACIONAL REGISTRO F-147464
- 2008-007276 16 REPORTE CARLOS RAMIREZ LOPEZ**
Tramitante: MOREAU AYMARD JACQUELINE J.
Comentario: NEGADA POR LA MARCA REPORTE DIARIO DE LA ECONOMIA NACIONAL REGISTRO F-147464
- 2008-007277 16 REPORTES CARLOS RAMIREZ LOPEZ**
Tramitante: MOREAU AYMARD JACQUELINE J.
Comentario: NEGADA POR REGISTRO F-147464 MARCA REPORTE DIARIO DE LA ECONOMIA NACIONAL
- 2008-007316 25 INDERLAN UILMAN DE JESUS FRANCO OSPINA**
Tramitante: UILMAN DE JESUS FRANCO OSPINA
Comentario: NEGADA POR LA MARCA THUNDERLAND N° P-269169. CLASE 25 INT. TIT: INVERSIONES ETNIES DE VENEZUELA, C.A
- 2008-007342 5 OSTEOMIN NYCOMED GMBH**
Tramitante: BENTATA KAREL
Comentario: NEGAR POR LA MARCA OSTEOMED N° P-268562. CLASE 5 INT. TIT: MEDLINE PHARMACEUTICALS C.A
- 2008-007365 5 LAB BIOSCIENCE PAULA ALEIDA BORGES DE ZUBIZARRETA**
Tramitante: DOMINGUEZ MENDEZ RAQUEL
Comentario: NEGAR POR LA MARCA MS BIOSCIENCE. N° P-222167. CLASE 5 INT. TIT: MS BIOSCIENCE CORPORATION
- 2008-007368 29 CROISSANT POCKETS SOCIÉTÉ DES PRODUITS NESTLÉ, S.A.**
Tramitante: HENRIQUEZ DE SOLA LUIS A.
Comentario: NEGAR POR LA MARCA POCKET N° F121767. CLASE 46 NAC. TIT: FERRERO SPA
- 2008-007369 30 CROISSANT POCKETS SOCIÉTÉ DES PRODUITS NESTLÉ, S.A.**
Tramitante: HENRIQUEZ DE SOLA LUIS A.
Comentario: NEGAR POR LA MARCA POCKET N° F-121767. CLASE 46 NAC. TIT: FERRERO SPA
- 2008-007370 5 FLEXITAL SUN PHARMACEUTICAL INDUSTRIES LIMITED**
Tramitante: LEOPOLDO MARQUEZ LEFELD
Comentario: NEGAR POR LA MARCA FLEXITINE N° P-260244. CLASE 5 INT. TIT: LABORATORIOS BEHRENS, C.A
- 2008-007519 25 KICKS INVERSIONES PELE C.A.**
Tramitante: CHEDIA MOURAD
Comentario: NEGAR POR LA MARCA KICKS N° F-85167. CLASE 39 NAC. TIT: KICKERS INTERNATIONAL S.A
- 2008-007545 3 SOLUTIONIST L'ORÉAL**
Tramitante: DIEGO BUSTILLOS BEINER
Comentario: NEGAR POR LA MARCA SA8 SOLUTIONS N° P-217246. CLASE 3 INT. AMWAY CORPORATION
- 2008-007588 17 PLYMOUTH ILAN SCHACHTEL**
Tramitante: ILAN SCHACHTEL
Comentario: NEGAR POR LA MARCA SIMIL CUERO PLYMOUTH N° N-46047. CLASE NC INT. TIT: PLASTICO PLYMOUTH DE VENEZUELA, C.A
- 2008-007592 29 FRIGOR INDUSTRIAS LACTEA VENEZOLANA, C.A. (INDULAC)**
Tramitante: MARQUEZ GARCIA RICARDO
Comentario: NEGAR POR LA MARCA FRIGORIENTE N° P-257614. CLASE 29 INT. TIT: FRIGORIFICO DEL ORIENTE C.A
- 2008-007605 5 SUPRIMUN LABORATORIOS CLAUSEN S.A.**
Tramitante: ENRIQUE J. CHEANG VERA
Comentario: NEGAR POR LA MARCA SUPRIDOL N° P-190936. CLASE 5 INT. TIT: ESPECIALIDADES DOLLDER C.A
- 2008-007615 9 SYNERGY INDUSTRIE DE NORA S.P.A.**
Tramitante: GUSTAVO RODRIGUEZ ZOPPI
Comentario: NEGAR POR LA MARCA HAMP HAMP SYNERGY N° P-229082. CLASE 9 INT. TIT: HONDA GIKEN KOGIO KABUSHIKI KAISHA
- 2008-007652 5 LISTERINE CUIDADO TOTAL JOHNSON & JOHNSON**
Tramitante: DE SOLA LANDER IRENE
Comentario: NEGAR POR LA MARCA LISTERINE N° F-28320. CLASE 6 NAC. TIT: WARNER LAMBERT COMPANY LLC
- 2008-007683 38 LA OTRA MIRADA A.C. CONTRACORRIENTE MMXXI**
Tramitante: DONATELLA IACOBELLI
Comentario: NEGAR POR SOLICITUD N° 08-3047. PENDIENTE DE ASIGNACIÓN DE NUMERO DE REGISTRO, MARCA LA OTRA MIRADA, TITULAR FUNDACIÓN TELEVISORA VENEZOLANA SOCIAL (TEVES)
- 2008-007768 29 KIRI INVERSIONES AVICOLAS, C.A. (INVERAVICA)**
Tramitante: MORALES FINOL ANDRES
Comentario: NEGADA POR REGISTRO P-198937 MARCA KIRI TITULAR FROMAGERIES BEL
- 2008-007799 9 REDPLAY RED.COM, INC.**
Tramitante: MANUEL POLANCO FERNANDEZ
Comentario: NEGADA POR REGISTRO P-211332 MARCA REPLAY
- 2008-007806 32 CLIF CLIF BAR Y COMPANY**
Tramitante: MANUEL POLANCO FERNANDEZ
Comentario: NEGADA POR LA MARCA CLICK REGISTRO NRO P-240211 DE INNOVACIONES ALIMENTARIAS INNOVAL C.A.
- 2008-007827 5 SECOND BAYER AKTIENGESELLSCHAFT**
Tramitante: ALONSO BRICEÑO DELFINA
Comentario: NEGADA POR LA MARCA SECOND NATURE REGISTRO F-72849
- 2008-007891 21 MOPINES BRICEÑO GODOY EDGAR ALEXANDER**
Tramitante: EDGAR BRICEÑO
Comentario: NEGADA P-181094 MARCA MOPIN DE INVERSORA VENEBAKANDIS C.A
- 2008-007938 3 ASV JORDAN PROFESSIONAL SYSTEM SPA LINE JORDAN COSMETICS, S.A.**
Tramitante: RAFAEL SOLBAS VICENS
Comentario: NEGADA POR REGISTRO F-142781 LA MARCA ASV JORDAN
- 2008-007966 38 MOVISTAR MUSIC FEST TELEFONICA, S.A.**
Tramitante: NEBREDIA MARIA MILAGROS
Comentario: NEGADA POR REGISTRO S-32438 MARCA MUNDO MOVISTAR DE TELEFONICAS MOVILES C.A.
- 2008-007967 41 MOVISTAR MUSIC FEST TELEFONICA, S.A.**
Tramitante: NEBREDIA MARIA MILAGROS
Comentario: NEGADA POR LA MARCA MOVISTAR REGISTRO S-24125 TITULAR TELEFONICAS MOVILES C.A.
- 2008-007984 41 ACQUARELLA PASSARO GNARRA ANTONIO**
Tramitante: ANTONIO PASSARO
Comentario: NEGADA POR LA MARCA ACQUARELLA REGISTRO S-12950
- 2008-008019 36 POLIZA RENTA TOTAL 365 C.A. DE SEGUROS LA OCCIDENTAL**
Tramitante: MEZA MORENO ANA IRIS
Comentario: NEGADA POR LA MARCA 365 REGISTRO S-33425

2008-008034 25 KARHOL ROSA MARIA ALBARRACIN DE PROTO
 Tramitante: ROSA MARIA ALBARRACIN DE PROTO
 Comentario: NEGADA POR LA MARCA D CAROL REGISTRO P-277535

2008-008039 38 MAYTTE PEREZ DE SEPULVEDA, MAYTTE
 Tramitante: FANNY CHACON MOLINA
 Comentario: NEGADA POR LA MARCA MAITE REGISTRO S-7275

2008-008069 25 TEVIS COMPANY CABEZAS SANCHEZ JOSE VICENTE
 Tramitante: CABEZAS SANCHEZ JOSE VICENTE
 Comentario: NEGADA POR REGISTRO F-60598 Y F-51303 MARCA LEVIS DE LEVIS STRAUSS COMPANY

2008-008160 17 BLACK RADIANT LUIGI DI GIROLAMO MALDERA
 Tramitante: LUIGI DI GIROLAMO MALDERA
 Comentario: NEGADA POR REGISTRO P-206986 MARCA RADIANT

2008-008161 3 BLACK RADIANT LUIGI DI GIROLAMO MALDERA
 Tramitante: LUIGI DI GIROLAMO MALDERA
 Comentario: NEGADA POR LA MARCA RADIANT REGISTRO F-115005

2008-008167 9 TESA TALLERES DE ESCORIAZA, S.A.
 Tramitante: DOMINGUEZ MENDEZ RAQUEL
 Comentario: NEGADA POR REGISTRO P-240862 MARCA TESA

2008-008208 25 FAN FAN GUC S.A.
 Tramitante: ANTEQUERA H. RICARDO E.
 Comentario: NEGADA POR LA MARCA FAN REGISTRO P274747

2008-008212 46 FASHION CENTER PLUS INVERSIONES FASHION CENTER C.A.
 Tramitante: BOUBOU TAHHAN SALEM ALEJANDRO
 Comentario: NEGADA POR LA MARCA FASHION CENTER REGISTRO N-43825

2008-008214 19 GRIFINE GUANGDONG GRIFINE CERAMICS CO, LTD
 Tramitante: ADRIANA M. GARCIA BRUZUAL
 Comentario: NEGAR POR EL REGISTRO NO. P-279.195, VIGENTE TITULAR WORLD TILE 2.010.C.A

2008-008237 25 LIKE COMERCIALIZADORA SIN FONTERAS C.A.
 Tramitante: MAROUN VILLABOBOS GERARDO JOSE
 Comentario: NEGADA POR LA MARCA NIKE REGISTRO P-250219

2008-008239 41 RADICAL PADRINOS GUTIERREZ EDUARDO JOSE
 Tramitante: LUIS A. SALAZAR Y EDUARDO J. PADRINOS
 Comentario: MARCA EQUIS RADICAL REGISTRO S-31101

2008-008240 38 CONEX TELECOM EDWIN H. SIERRA BARRETO
 Tramitante: EDWIN H. SIERRA BARRETO
 Comentario: NEGADA POR REGISTRO S-10389 MARCA CONEX

2008-008300 25 O.K CARLOS GIOVANNY ARELLANO CRUZ
 Tramitante: CARLOS G. ARELLANO C.
 Comentario: NEGADA POR LA MARCA OK REGISTRO P-278536

2008-008303 25 LOISD JEANS INDUSTRIA STOP L.A. JEAN S
 Tramitante: LUIS A. PAREDES
 Comentario: NEGADA POR REGISTRO F-117874 MARCA LOIS JEANS

2008-008362 5 EXTINA STIEFEL LABORATORIES, INC.
 Tramitante: MANUEL POLANCO FERNANDEZ
 Comentario: NEGADA POR LA MARCA ESTINAL REGISTRO F-148528

2008-008396 12 LANCIA DELTA FIAT GROUP AUTOMOBILES S.P.A.
 Tramitante: ALONSO BRICEÑO DELFINA
 Comentario: NEGADA POR LA MARCA LANCIA REGISTRO P-243692

2008-008445 18 GOCCIA IDENTIDADE MASCULINA TONY UNGARI BOSCAJA Y MICHEL ANGELINA KABBABE
 Tramitante: BENITEZ ESTRAÑO, TULIA

Comentario: P-241055

2008-008446 25 GOCCIA IDENTIDADE MASCULINA TONY UNGARI BOSCAJA Y MICHEL ANGELINA KABBABE
 Tramitante: BENITEZ ESTRAÑO, TULIA
 Comentario: P-241055

2008-008458 29 MUNCHI'S TSIL S.A.
 Tramitante: CLAUDETTE ELENA BRIDGES BLACKMAN
 Comentario: F-81267

2008-008557 21 V VICTORIA MECANICOS UNIDOS, S.A.
 Tramitante: MERCEDES QUIROZ JUDITH
 Comentario: NEGAR POR: 63510-F

2008-008624 9 MAXIMO INTERNATIONAL BUSINESS MACHINES CORPORATION
 Tramitante: MANUEL POLANCO FERNANDEZ
 Comentario: 212569-P, MAXIMO NIVEL.

2008-008925 5 REUMATRIX CASA DE REPRESENTACIONES JERICO C.A. (EMPRESA NACIONAL)
 Tramitante: FRANCISCO GARCIA
 Comentario: 169534-F, REUMATRIX.

2008-008930 5 EXIPIME CASA DE REPRESENTACIONES JERICO C.A. (EMPRESA NACIONAL)
 Tramitante: FRANCISCO GARCIA
 Comentario: 164941-F, MAXIPIME.

2008-009044 25 PATTY SPORT PENAGOS PORRAS LUIS ORLANDO
 Tramitante: LUIS O. PENAGOS P.
 Comentario: 247025-P, CREACIONES PATTY SPORT.

2008-009052 28 UNIVERSAL NAUTILUS INC
 Tramitante: ANTEQUERA H. RICARDO E.
 Comentario: 260427-P, UNIVERSAL MEDIA DISC.

2008-009101 7 TOASTMASTER APPLICA CONSUMER PRODUCTS, INC
 Tramitante: MANUEL POLANCO FERNANDEZ
 Comentario: F-15749, TOASTMASTER.

2008-009102 11 TOASTMASTER APPLICA CONSUMER PRODUCTS, INC
 Tramitante: MANUEL POLANCO FERNANDEZ
 Comentario: 15749-F, TOASTMASTER.

2008-009118 5 PREVICUR BAYER AKTIENGESELLSCHAFT
 Tramitante: ALONSO BRICEÑO DELFINA
 Comentario: F-133767, PREVICUR.

2008-009138 41 PENSIL DE SIEMPRE CHIRNIE DAKARMANDJIAN
 Tramitante: INAGA PERNA BETZAIDA YUSEZ
 Comentario: S-36617, EL PENSIL.

2008-009167 9 AXEDE AXEDE S.A.
 Tramitante: LEOPOLDO MARQUEZ LEFELD
 Comentario: P-246405

2008-009169 38 AXEDE AXEDE S.A.
 Tramitante: LEOPOLDO MARQUEZ LEFELD
 Comentario: P-246405

2008-009196 38 CLUB GONZALO EDUARDO PEÑA VELOZ
 Tramitante: TULIA BENITEZ
 Comentario: NEGAR POR REGISTRO S-10221, MARCA SUPER CLUB, TITULAR CORPORACION VENEZOLANA DE TELEVISION C.A. (VENEVISION)

2008-009197 35 CLUB GONZALO EDUARDO PEÑA VELOZ
 Tramitante: TULIA BENITEZ

Comentario: NEGAR POR REGISTRO S-22752, MARCA E CLUB, TITULAR E SMART CONSULTING, C.A.

2008-009198 16 CLUB GONZALO EDUARDO PEÑA VELOZ

Tramitante: TULIA BENITEZ

Comentario: NEGAR POR REGISTRO P-227075, MARCA O CLUB, TITULAR ORGANIZACIÓN M.E.D. 2, C.A.

2008-009219 9 IMAGE DVR T & T INTERNATIONAL GROUP S.A.

Tramitante: LOPEZ CEGARRA JESUS ALBERTO

Comentario: P-282622

2008-009272 25 TEXTILES ANTONIO JULIO ANTONIO CUICAPUZA MONDARGO

Tramitante: JULIO A. CUICAPUZA

Comentario: NEGAR POR REGISTRO F141261, MARCA CAFE SAN ANTONIO C.A. TITULAR CAFE SAN ANTONIO C.A.

2008-009296 5 ZILAFUR ZODIAC INTERNATIONAL CORPORATION

Tramitante: HENRIQUEZ DE SOLA LUIS A.

Comentario: NEGAR POR REGISTRO P-268173, MARCA TYLAFUR, TITULAR LABORATORIOS SIGMA C.A.

2008-009316 3 RED HOT UNILEVER N.V.

Tramitante: DIEGO BUSTILLOS BEINER

Comentario: NEGAR POR REGISTRO P-235444, MARCA RED, TITULAR GIORGIO BEVERLY HILLS INC.

2008-009468 21 COLIBRI NOVA ZONA LIBRE, S.A.

Tramitante: ENRIQUE J. CHEANG VERA

Comentario: NEGAR POR: P-214494

2008-009649 25 FOOSE ACCTION CARLOS GALED KOTEICH ELSAFADI

Tramitante: ALEJANDRO LIBORIUS

Comentario: P-283826

2008-009650 46 FOOSE ACCTION CARLOS GALED KOTEICH ELSAFADI

Tramitante: ALEJANDRO LIBORIUS

Comentario: P-283826

2008-009950 16 SUCHI DELIVERY BY OKU GROUP OKU SUSHI C.A.

Tramitante: GUZMAN SUAREZ BARBARITA M.

Comentario: NEGADA POR LA MARCA SUSHI GROUP REGISTRO P-230444

2008-009951 35 SUSHI DELIVERY BY OKU GROUP OKU SUSHI C.A.

Tramitante: GUZMAN SUAREZ BARBARITA M.

Comentario: NEGADA POR REGISTRO S-16439 MARCA SUSHI GROUP

2008-010091 3 DERMOPURIFYER BEIERSDORF AG.

Tramitante: BENTATA KAREL

Comentario: NEGAR POR REGISTRO F-123662, MARCA DERMOPUR, TITULAR LAVIPHARM GROUP HOLDING.

2008-010092 5 DERMOPURIFYER BEIERSDORF AG.

Tramitante: BENTATA KAREL

Comentario: NEGAR POR REGISTRO F-123662, MARCA DERMOPUR, TITULAR LAVIPHARM GROUP HOLDING.

2008-010297 14 SKYWALKER MOISES FRANCO

Tramitante: HERNANDEZ RICARDO ANTEQUERA

Comentario: NEGAR POR REGISTRO P-272301, MARCA STARWALKER, TITULAR MONTBLANC-SIMPLD GMBH

2008-010336 5 SACIALIS BIOCENTURY, S.L.

Tramitante: MANUEL POLANCO FERNANDEZ

Comentario: NEGADA POR LA MARCA CIALIS REGISTRO P-237680

2008-010368 12 DIABLO SPORT PASCARELLA MINICHINO VICENTE

Tramitante: ALEJANDRO LIBORIUS

Comentario: F-156803

2008-010393 3 RECALCINE BRANDEX EUROPE, C.V.

Tramitante: RAMOS R., PEDRO V.

Comentario: NEGADA POR LA MARCA RECALCINE REGISTRO P-269413

2008-010498 46 AME ASISTENCIA MEDICA ASISTENCIA MEDICA C.A. (AME)

Tramitante: RUTH CECILIA VELASQUEZ

Comentario: N-36783

2008-010531 10 TRUFORM ALLERGAN, INC.

Tramitante: BENTATA KAREL

Comentario: NEGADA POR LA MARCA TRUFORM REGISTRO NRO F-135851

2008-010571 10 TRUE HAMZI S.A.

Tramitante: ENRIQUE J. CHEANG VERA

Comentario: NEGADA POR LA MARCA TRUE VISTA P-231374

2008-010629 28 SILVER NEWCONCEPT, C.A.

Tramitante: TITO MENDEZ SUAREZ

Comentario: NEGADA POR REGISTRO P-248733 MARCA JONH SILVER

2008-010635 44 AME ASISTENCIA MEDICA ASISTENCIA MEDICA C.A. (AME)

Tramitante: RUTH CECILIA VELASQUEZ

Comentario: N-36783

2008-010650 16 SEA HORSE AUTO LAVADO INVERSIONES JM 021295, C.A.

Tramitante: CARRASCOSA JOSE MANUEL

Comentario: NEGAR POR REGISTRO N°F-11849, MARCA SEA HORSE, TITULAR OUTBOARS MARINE CORPORATION

2008-010671 46 KIDS SPACE MOBILE INVERSIONES FRANGUS, C.A.

Tramitante: FRANKLIN ANTONIO GAMBOA GAVIDIA

Comentario: NEGADA POR EL NOMBRE SPAZIO MOBILE REGISTRO D-30182

2008-010672 20 KIDS SPACE MOBILE INVERSIONES FRANGUS, C.A.

Tramitante: FRANKLIN ANTONIO GAMBOA GAVIDIA

Comentario: NEGADA POR LA MARCA SPAZIO MOBILE REGISTRO D-30182

2008-010692 29 YNTEGRA SEA FOOD OPERADORA INDUSTRIAL DEL LAGO, C.A.

Tramitante: MORALES FINOL ANDRES

Comentario: NEGADA POR REGISTRO F-162531 MARCA INTEGRAL M.R.

2008-010697 41 CYBEAR BUILD-A-BEAR WORKSHOP, INC.

Tramitante: MANUEL POLANCO FERNANDEZ

Comentario: NEGADA POR LA MARCA CYBER GIRL S-29917

2008-010716 9 WERB QUALCOMM INCORPORATED

Tramitante: NEBREDIA MARIA MILAGROS

Comentario: NEGADA POR LA MARCA QWERT REGISTRO S-11743

2008-010717 38 WERB QUALCOMM INCORPORATED

Tramitante: NEBREDIA MARIA MILAGROS

Comentario: NEGADA POR LA MARCA QWERT REGISTRO S-11743

2008-010757 5 BIDPENTIN LABORATORIOS BIOGALENIC C.A.

Tramitante: FRANCISCO GARCIA

Comentario: NEGADA POR REGISTRO P-231346 MARCA BISMOPEPTIN

2008-010876 46 CREDI-SUR CREDI-SUR, S.A.

Tramitante: JUAN CARLOS SEASONE PEREZ

Comentario: NEGADA POR REGISTRO S-19821 MARCA CREDI SUR

2008-010964 40 DURAKLEEN HALLIBURTON ENERGY SERVICES, INC.

Tramitante: MANUEL POLANCO FERNANDEZ

Comentario: NEGADA POR LA MARCA DURACLEAN REGISTRO S-12434

2008-010965 1 DURAKLEEN HALLIBURTON ENERGY SERVICES, INC.

Tramitante: MANUEL POLANCO FERNANDEZ

Comentario: NEGADA POR REGISTRO P-219685 MARCA DURACLEAN

2008-010969 38 MASCOTASANA LUIS EDUARDO EGOAVIL MATHISON
Tramitante: MANUEL POLANCO FERNANDEZ
Comentario: NEGADA POR REGISTRO S-35077 MARCA MASCOTAS

2008-010973 41 IEDE IEDE, INSTITUTE FOR EXECUTIVE DEVELOPMENT, S.L.U.
Tramitante: MANUEL POLANCO FERNANDEZ
Comentario: N-46547

2008-010982 10 RELAY BOLTON MEDICAL, INC
Tramitante: LOPEZ CEGARRA JESUS ALBERTO
Comentario: NEGAR POR REGISTRO P-176559, MARCA RELAY, TITULAR JOHNSON & JOHNSON

2008-011057 25 LEXIS ESTIKER CESAR FLOILAN CELY SOLER
Tramitante: CESAR FLOILAN CELY SOLER
Comentario: NEGAR POR REGISTRO P-235115, MARCA LEXIE, TITULAR GEORGE ESBER

2008-011079 5 MEKRIV ASTRAZENACA AB
Tramitante: BENTATA KAREL
Comentario: NEGAR POR SOLICITUD Nº 05-5513, PENDIENTE DE ASIGNACION DE NUMERO DE REGISTRO, MARCA MEKING, TITULAR NOVARTIS AG TITULAR

2008-011177 3 ADA PASSARELA C.A.
Tramitante: RAUL GERARDO DIAZ PARRA
Comentario: NEGAR POR REGISTRO P-217253, MARCA AQUA FITNESS, TITULAR BIOTHERM

2008-011282 42 LIVECO VICTOR ENRIQUE RIVAS
Tramitante: ISABEL GARCIA
Comentario: NEGAR POR REGISTRO S-32320, MARCA LIVECOM, TITULAR FRANCE TELECOM

2008-011583 25 TAPIOCA INVERSIONES MINA, C.A.
Tramitante: FERNANDEZ MORAES EDGAR JAIR
Comentario: NEGAR POR LA MARCA CORONEL TAPIOCA Nº P-283556. CLASE 25 INT. TIT: TROFEU SERVICOS E INVESTIMENTOS LDA

2008-011590 12 XL TOYOTA DE VENEZUELA, C.A.
Tramitante: ALFREDO BEHRENS REVERON
Comentario: NEGAR POR LA MARCA XLR Nº P-235941. CLASE 12 INT. TIT: GENERAL MOTORS CORPORATION

2008-011660 5 MIXINE CASA DE REPRESENTACIONES JERICO C.A.
Tramitante: FRANCISCO GARCIA
Comentario: NEGAR POR LA MARCA MEZINE Nº P-271843. CLASE 5 INT. TIT: LABORATORIOS PHOENIX. S.A.I.C.Y.F

2008-011667 5 XACINA CASA DE REPRESENTACIONES JERICO C.A.
Tramitante: FRANCISCO GARCIA
Comentario: NEGAR POR LA MARCA BIXACINA Nº P-227646. CLASE 5 INT. TIT: BIOGLAJENIC C.A

2008-011674 5 AMIKAL CASA DE REPRESENTACIONES JERICO C.A.
Tramitante: FRANCISCO GARCIA
Comentario: NEGAR POR LA MARCA AMIKEL Nº P-276271. CLASE 5 INT. TIT: KELL PHARMACEUTICALS; C.A

2008-011675 5 BIOPARINA LABORATORIO BIOGALENIC C.A.
Tramitante: FRANCISCO GARCIA
Comentario: NEGAR POR LA MARCA NEOPARINA Nº F-40406. CLASE 6 NAC. TIT: ABBOTT GMBH

2008-011677 5 BIONONE LABORATORIO BIOGALENIC C.A.
Tramitante: FRANCISCO GARCIA
Comentario: NEGAR POR LA MARCA BION Nº P-209475. CLASE 5 INT. TIT: MERCK KGAA

2008-011678 5 BIOGLIMET LABORATORIOS BIOGALENIC C.A.
Tramitante: FRANCISCO GARCIA
Comentario: NEGAR POR LA MARCA GLIMET Nº P-199461. CLASE 5 INT. TIT: MERCK. KGAA

2008-011702 30 DULCOFIBRA BOEHRINGER INGELHEIM INTERNATIONAL GMBH
Tramitante: EZAGUI SPRITZER JAIME R.
Comentario: NEGAR POR LA MARCA FRUCTOFIBRA Nº P-266394. CLASE 30 INT. TIT: DULKRE. S.A

2008-011731 5 WAX DAMIANO LICENSING B.V.
Tramitante: GIOVANNI DI VENERE
Comentario: NEGAR POR LA MARCA TURTLE WAX. Nº F-115076. CLASE 6 NAC. TIT: TURTLE WAX

2008-011733 35 WAX MATRIX DAMIANO LICENSING B.V.
Tramitante: GIOVANNI DI VENERE
Comentario: NEGAR POR LA MARCA MATRIX PUBLICIDAD Nº S-24385. CLASE 35 INT. TIT: JOSE RANGEL YEPEZ

2008-011735 38 WAX MATRIX DAMIANO LICENSING B.V.
Tramitante: GIOVANNI DI VENERE
Comentario: NEGAR POR LA MARCA CUENTA MATRIX Nº S-11751. CLASE 38 INT. TIT: BANCO CARACAS

2008-011747 31 DEL LLANO POY LING NG FANG
Tramitante: POY LING NG FANG
Comentario: NEGAR POR LA MARCA DEL LLANO Nº P-212140. CLASE 31 INT. TIT: EMPAQUETADORA FERNANDEZ, C.A

2008-011773 10 BAUSCH & LOMB CRYSTALENS EYEDONICS, INC.
Tramitante: DIEGO BUSTILLOS BEINER
Comentario: NEGAR POR LA MARCA BAUSCH & LAMB. Nº P-264680. CLASE 10 INT. TIT: BAUSCH & LAMB INCORPORATED

2008-011774 10 BAUSCH & LOMB CRYSTALSERT EYEDONICS, INC.
Tramitante: DIEGO BUSTILLOS BEINER
Comentario: NEGAR POR LA MARCA BAUSCH & LAMB Nº P-264680. CLASE 10 INT. TIT: BAUSCH & LAMB INCORPORATED

2008-011777 9 MAT ELEMAT DE PANAMA, S.A.
Tramitante: HERNANDEZ RICARDO ANTEQUERA
Comentario: NEGAR POR LA MARCA D MAT Nº P-232999. CLASE 9 INT. TIT: THE SDMI FOUNDATION

2008-011787 43 SHANGHAI SHANGHAI, C.A.
Tramitante: DIOMELIS MARTINEZ
Comentario: NEGAR POR EL REGISTRO Nº S-35830, MARCA GRAN SHANGHAI, TITULAR INVERSIONES PABLO Y FRANCISCO C.A.

2008-011795 25 AGATHA AGATHA DIFFUSION.
Tramitante: ALONSO BRICEÑO DELFINA
Comentario: NEGAR POR LA MARCA AGATHA RUIZ DE LA PRADA Nº P-254693. CLASE 25 INT. TIT: AGHATA RUIZ DE LA PRADA

2008-011853 5 DIPRIREX GENFAR S.A.
Tramitante: ORLANDO JOSE VIERA BLANCO
Comentario: NEGADA POR REGISTRO P-243034 MARCA VIPRINEX

2008-011882 16 SU RESUELVE C.A. ULTIMAS NOTICIAS,
Tramitante: JOSE GREGORIO DARBISI MORA
Comentario: NEGAR POR LA MARCA RESUELVE Nº 01-11958 (PENDIENTE DE ASIGNACION DE NUMERO DE REGISTRO) CLASE 16 INT. TIT: TITANIA EDICIONES C.A

2008-011883 38 SU RESUELVE C.A. ULTIMAS NOTICIAS
Tramitante: JOSE GREGORIO DARBISI MORA
Comentario: NEGAR POR LA MARCA EL RESUELVE Nº S-29856. CLASE 38 INT. TIT: RCTV, C.A

- 2008-011901 46 EMICA MAYOR FERRETERO, C.A. EMICA MAYOR FERRETERO, C.A.
Tramitante: DÁ AZ DE LÓPEZ, VIRGINIA ANGÉLICA
Comentario: NEGAR POR LA MARCA EMICA Nº P-222680. CLASE 6 NAC. TIT: EQUIPOS MINEROS EMICA C.A.
- 2008-011914 37 CENTRO HABITAT GERMAN EDUARDO PRIMUS CORDERO
Tramitante: GERMAN EDUARDO PRIMUS CORDERO
Comentario: NEGAR POR LA MARCA PARQUE HABITAT Nº S-32208. CLASE 37 INT. TIT: CARTERA DE INVERSIONES VENEZOLANAS C.A.
- 2008-012017 38 EL SECRETO PARA TRIUNFAR JOHNNY GARCIA TAMAYO
Tramitante: JOHNNY GARCIA TAMAYO
Comentario: NEGAR POR LA MARCA EN SECRETO Nº S-11922. CLASE 38 INT. TIT: GLOBOVISION TELE, C.A.
- 2008-012077 5 ADVOCATE ASTRAZENECA AB
Tramitante: BENTATA KAREL
Comentario: NEGAR POR LA MARCA ADVOCATE Nº P-252307. CLASE 5 INT. TIT: BAYER AKTIENGESELLSCHAFT
- 2008-012108 5 TRUE ZACARIAS EL BERCH KAIRONS
Tramitante: ISABEL GARCIA
Comentario: NEGAR POR LA MARCA TRUESC Nº P-264496. CLASE 5 INT. TIT: PFIZER PRODUCTS INC
- 2008-012110 10 TRUE ZACARIAS EL BERCH KAIRONS
Tramitante: ISABEL GARCIA
Comentario: NEGAR POR LA MARCA TRUE VISTA Nº P-231374. CLASE 10 INT. TIT: CHIRON VISION CORPORATION
- 2008-012128 5 ZORACNE FORTE LABORATORIOS BIOGALENIC C.A.
Tramitante: FRANCISCO GARCIA
Comentario: NEGAR POR LA MARCA XORANEX Nº P-237026. CLASE 5 INT. TIT: GALDERMA. S.A
- 2008-012131 5 VANIZA LABORATORIOS BIOGALENIC C.A.
Tramitante: FRANCISCO GARCIA
Comentario: NEGAR POR LA MARCA VARIZA Nº P-256621. CLASE 5 INT. TIT: NV ORGANON
- 2008-012184 16 ARCO IRIS JOHANNA PATRICIA LEON ACEBEDO; JANNET ALEXANDRA LEON ACEBEDO; ANA KARINA LEON ACEBEDO; AMATISTA LEON ACEBEDO; ALBERTO LEON ACEBEDO
Tramitante: JOHANNA PATRICIA LEON ACEBEDO
Comentario: NEGAR POR REGISTRO Nº P-204962, MARCA EDITORIAL ARCO IRIS, TITULAR PEDRO CARMONA
- 2008-012239 16 LETRAS ESCOBAR MARIA A.
Tramitante: ESCOBAR MARIA A.
Comentario: NEGAR POR REGISTRO P-216796, MARCA LETRAS LIBRES, TITULAR EDITORIAL VUELTA S.A. DE C.V.
- 2008-012245 25 LEEVIS ESTRONNSÍCO PARRA MORA DEISY
Tramitante: PARRA MORA DEISY
Comentario: NEGAR POR REGISTRO F-51303, MARCA LEVI'S, TITULAR LEVIS SYTRAUSS & CO
- 2008-012248 25 YMI PARRA MORA DEISY
Tramitante: PARRA MORA DEISY
Comentario: NEGAR POR REGISTRO P-263208, MARCA YMI JEANS, TITULAR SANTIAGO TERAN ESTEBAN SEGUNDO
- 2008-012251 25 F-J COOPER PARRA FRANCISCO JAVIER
Tramitante: PARRA FRANCISCO JAVIER
Comentario: NEGAR POR REGISTRO P-197985, MARCA LEE COOPER, TITULAR VIVAT HOLDINGS PLC
- 2008-012253 25 LEVI'S STRAUSS PARRA FRANCISCO JAVIER
Tramitante: PARRA FRANCISCO JAVIER
Comentario: NEGAR POR REGISTRO F-64231, MARCA LEVI STRAUSS, TITULAR LEVI SYTRAUSS & CO
- 2008-012255 25 FOREVER PARRA MORA DEISY
Tramitante: PARRA MORA DEISY
Comentario: NEGAR POR REGISTRO P-269248, MARCA FOREVER WONDROUS, TITULAR FOREVER C.A.
- 2008-012278 42 PHELPS DODGE INTERNATIONAL CORP, ONE COMPANY GENERAL CABLE TECHNOLOGIES CORPORATION
Tramitante: REYES URBINA LUISA NATACHA
Comentario: NEGAR POR REGISTRO F-56451, MARCA PHELPS DODGE , TITULAR PHELPS DODGE INDUSTRIES INC.
- 2008-012279 35 PHELPS DODGE INTERNATIONAL CORP ONE COMPANY GENERAL CABLE TECHNOLOGIES CORPORATION
Tramitante: REYES URBINA LUISA NATACHA
Comentario: NEGAR POR REGISTRO S30085, MARCA PHELPS DODGE , TITULAR ALAMBRES Y CABLES VENEZOLANOS, C.A. (ALCAVE)
- 2008-012280 9 PHELPS DODGE INTERNATIONAL CORP ONE COMPANY GENERAL CABLE TECHNOLOGIES CORPORATION
Tramitante: REYES URBINA LUISA NATACHA
Comentario: NEGAR POR REGISTRO F-056452, MARCA PHELPS DODGE , TITULAR PHELPS DODGE INDUSTRIES INC.
- 2008-012281 42 PHELPS DODGE INTERNATIONAL CORP GENERAL CABLE TECHNOLOGIES CORPORATION
Tramitante: REYES URBINA LUISA NATACHA
Comentario: NEGAR POR REGISTRO F-056452, MARCA PHELPS DODGE , TITULAR PHELPS DODGE INDUSTRIES INC.
- 2008-012282 35 PHELPS DODGE INTERNATIONAL CORP GENERAL CABLE TECHNOLOGIES CORPORATION
Tramitante: REYES URBINA LUISA NATACHA
Comentario: NEGAR POR REGISTRO S-30085, MARCA PHELPS DODGE , TITULAR ALAMBRES Y CABLES VENEZOLANOS, C.A. (ALCAVE)
- 2008-012283 9 PHELPS DODGE INTERNATIONAL CORP GENERAL CABLE TECHNOLOGIES CORPORATION
Tramitante: REYES URBINA LUISA NATACHA
Comentario: NEGAR POR REGISTRO F-056452, MARCA PHELPS DODGE , TITULAR PHELPS DODGE INDUSTRIES INC.
- 2008-012300 25 TRAYTON CARPIO MARQUEZ BESAIDA LISBETH
Tramitante: BESAIDA L. CARPIO M.
Comentario: NEGADA POR REGISTRO P-284056, MARCA TRITON, TITULAR T.F. LICENCIAMIENTOS DE MARCAS LTDA.
- 2008-012312 3 LIFT&FIX JOHNSON & JOHNSON
Tramitante: DE SOLA LANDER IRENE
Comentario: NEGAR POR REGISTRO P-180861, MARCA LIFT OFF, TITULAR FACE DESIG, INC
- 2008-012357 9 G.S.I. INVERSIONES MOBILSOUND, C.A.
Tramitante: JOSE LUIS TELLE MOSQUERA
Comentario: NEGADA POR REGISTRO P-234005 MARCA G.S.I.
- 2008-012394 18 JNY BY JENNYFER STOCK J BOUTIQUE JENNYFER
Tramitante: DIEGO BUSTILLOS BEINER
Comentario: NEGAR POR REGISTRO P-245871, MARCA J.LO BY JENNIFER LOPEZ, TITULAR JENNIFER LOPEZ
- 2008-012395 25 JNY BY JENNYFER STOCK J BOUTIQUE JENNYFER
Tramitante: DIEGO BUSTILLOS BEINER
Comentario: NEGAR POR REGISTRO P-245850, MARCA J.LO BY JENNIFER LOPEZ, TITULAR JENNIFER LOPEZ

2008-012414 12 CUB GENUINE PARTS JUAN BAUTISTA RODRIGUEZ
Tramitante: ALBA M. FANNY SALERNO TINOCO
Comentario: NEGAR POR REGISTRO F-45800, MARCA SUPER CUB, TITULAR HONDA GIKEN KOYO KBUSHIKI- KAISHA

2008-012444 25 SALVAGE TEJEDURIAS UNIDAS, C.A.
Tramitante: SIMON ZAJAC B.
Comentario: NEGADA POR LA MARCA SALVAJE REGISTRO P-271033

2008-012446 25 MODA COUTURE TEJEDURIAS UNIDAS, C.A.
Tramitante: SIMON ZAJAC B.
Comentario: EL SIGNO SOLICITADO EN SU PARTE DENOMINATIVA RESULTA DESCRIPTIVO DE LOS PRODUCTOS PARA LO CUAL REQUIERE PROTECCION Y EN SU PARTE GRAFICA PRESENTA IDENTIDAD CON EL REGISTRO P-267553

2008-012555 5 DIASIL LABORATORIOS LETI, S.A.V.
Tramitante: BARRAGAN DE AGUILAR, MARIA THAMARA
Comentario: NEGAR POR REGISTRO F120102, MARCA DIAZIN, TITULAR ACTUAL ZAGRO SINGAPORE PTE LTD.,

2008-012640 25 GYNGER FASHION BY FERNANDO FERNANDO PENICHE
Tramitante: FERNANDO PENICHE
Comentario: NEGAR POR REGISTRO N° F-155088 MARCA FERNANDO PENA . TITULAR FERNANDO PENA

2008-012667 7 TITEX SANDVIK INTELLECTUAL PROPERTY AB
Tramitante: LAURA K. RADA CHACON
Comentario: NEGAR POR REGISTRO D-245515, MARCA TITEX PLUS, TITULAR GUNTER & CO GMBH

2008-012668 8 TITEX SANDVIK INTELLECTUAL PROPERTY AB
Tramitante: LAURA K. RADA CHACON
Comentario: NEGAR POR REGISTRO D-245515, MARCA TITEX PLUS, TITULAR D-245515, TITULAR GUNTHER & CO. GMBH

2008-012680 41 PRONIÑO TELEFONICA, S.A.
Tramitante: ALONSO BRICEÑO DELFINA
Comentario: NEGAR POR REGISTRO S-20316, MARCA PRONIÑO , TITULAR BELLAOUTH CORPORATION

2008-012723 12 POWER RACING LAGDA MOTORPARTS LTDA.
Tramitante: MANUEL POLANCO FERNANDEZ
Comentario: NEGADA POR REGISTRO P-247050 MARCA AUTO RACING

2008-012736 25 DYUTI GSL, C.A.
Tramitante: ENRIQUE J. CHEANG VERA
Comentario: NEGADA POR MASSIMO DUTTI, REGISTRO P-237294

2008-012744 46 BOCADOS Y ALGO MAS INDUSTRIAS BOCADOS C.A.
Tramitante: CLAUDETTE ELENA BRIDGES BLACKMAN
Comentario: NEGADA POR INDUSTRIAS BOCADOS C.A, REGISTRO N-40533

2008-012839 30 VIDA SALUD DERIVADOS DE MAIZ ALIMENTICIO, S.A.
Tramitante: PARRA DE ALEXANDER MERCEDES
Comentario: NEGAR POR EL REGISTRO F-081952, LA VIDA VIGENTE, CUYO TITULAR INLACA

2008-012844 5 PANTOZOL NYCOMED GMBH
Tramitante: BENTATA KAREL
Comentario: NEGADA POR LA MARCA PANTOSIN SOLICITUD NRD 92-12364 TITULAR MEGAT HOLDING CORP

2008-012849 35 UNIVERSAL MEDIA MC CANN ERICKSON PUBLICIDAD DE VENEZUELA, S.A.
Tramitante: DIEGO BUSTILLOS BEINER
Comentario: NEGADA POR LA MARCA EL UNIVERSAL S-37320

2008-012904 25 D`MICHELLE BY FIGI`S SHOES FIGI`S SHOES, C.A.
Tramitante: ARCILA SALGADO GUSTAVO

Comentario: NEGADA POR LA MARCA MY MM MICHELLE, REGISTRO P-215645

2008-012939 46 ACTION SPORT PROYECTOS ARK-BI, C.A.
Tramitante: RICHARD KLEIN GERO
Comentario: NEGADA POR ACTION SPORT, REGISTRO ACTION BLUE.-

2008-012940 25 ACTION PROYECTOS ARK-BI, C.A.
Tramitante: RICHARD KLEIN GERO
Comentario: NEGADA POR ACTION BLUE, P-199772

2008-012969 5 VITESTRA MERCK KGAA
Tramitante: MANUEL POLANCO FERNANDEZ
Comentario: NEGADA POR REGISTRO F-54884 MARCA VITESTAB

2008-013133 5 VITAGEL DBM INTERNATIONAL C.V.
Tramitante: RAMOS R., PEDRO V.
Comentario: NEGADA POR REGISTRO P-231358 MARCA VITAGENOL

2008-013339 16 KIQUE INVERSIONES EMK, C.A.
Tramitante: HENRIQUEZ DE SOLA LUIS A.
Comentario: NEGADA POR LA MARCA KIKE, REGISTRO P-267092

2008-013341 28 KIQUE INVERSIONES EMK, C.A.
Tramitante: HENRIQUEZ DE SOLA LUIS A.
Comentario: NEGADA POR LA MARCA KICKERS,P240659

2008-013361 12 MICHIGAN MICHIGAN WHEEL CORPORATION
Tramitante: ADRIANA M.GARCIA BRUZUAL
Comentario: NEGADA POR LA MARCA MICHIGAN SOLICITUD 07-25355 TITULAR JOSE MANUEL RIVERO FUENTES (PENDIENTE DE ASIGNACION DE UN NUMERO DE REGISTRO)

2008-013622 5 CREXEL BIODGEN IDEC MA INC
Tramitante: MANUEL POLANCO FERNANDEZ
Comentario: NEGAR POR REGISTRO P-247825, MARCA QUEXEL, TITULAR AVENTIS PHARMA S.A.,

2008-013793 5 RESCUE NIGHT BACH FLOWER REMEDIES LTD
Tramitante: ALONSO BRICEÑO DELFINA
Comentario: NEGAR POR REGISTRO F-160264, MARCA RESCUE REMEDY, TITULAR BFR (MOUNT VERNON) LIMITED

2008-013806 5 CLINOXDERM THE LATIN AMERICA TRADEMARK CORPORATION
Tramitante: ENRIQUE J. CHEANG VERA
Comentario: NEGAR POR REGISTRO F-172146, MARCA KLINDOS, TITULAR LABORATORIOS KLINDOS C.A.

2008-013835 7 CROSLLEY THE CROSLLEY GROUP, INC
Tramitante: LOPEZ CEGARRA JESUS ALBERTO
Comentario: NEGAR POR REGISTRO F-114053, MARCA CROSLLEY, TITULAR DOMICOR INC

2008-013836 9 CROSLLEY THE CROSLLEY GROUP, INC
Tramitante: LOPEZ CEGARRA JESUS ALBERTO
Comentario: NEGAR POR REGISTRO F-114053, MARCA CROSLLEY, TITULAR DOMICOR INC

2008-013895 14 FOSSIL FOSSIL, INC
Tramitante: MANUEL POLANCO FERNANDEZ
Comentario: NEGADA POR REGISTRO P-251687, MARCA FOSSIL, TITULAR OVERSEAS PRODUCTS INTERNATIONAL, INC

2008-014051 46 TECNOADUANA TECNOADUANA, C.A.
Tramitante: LEONOR QUINTERO N.
Comentario: NEGAR POR REGISTRO N-46610, NOMBRE COMERCIAL TECNO ADUANA, TITULAR JOSE MIGUEL MARTÁ NEZ

2008-014053 35 TECNADUANA TECNADUANA, C.A.

Tramitante: LEONOR QUINTERO N.

Comentario: NEGAR POR REGISTRO S-29886, MARCA TECNO ADUANA, TITULAR JOSE MIGUEL MARTA NEZ

2008-014057 39 TECNADUANA TECNADUANA, C.A.

Tramitante: LEONOR QUINTERO N.

Comentario: NEGAR POR REGISTRO S-29885, MARCA TECNO ADUANA, TITULAR JOSE MIGUEL MARTA NEZ

2008-014152 5 RITMILAN LABORATORIOS BIOGALENIC C.A.

Tramitante: FRANCISCO GARCIA

Comentario: NEGAR POR REGISTRO P-215082, MARCA RITMIL TITULAR SOLVAY PHARMACEUTICALS GMBH

2008-014154 5 UCLAMET LABORATORIOS BIOGALENIC C.A.

Tramitante: FRANCISCO GARCIA

Comentario: NEGAR POR REGISTRO P-274024, MARCA ACLAME, TITULAR MARYNES GARELLI

2008-014223 11 COMFORTSTAR EAIR, L.L.C.

Tramitante: BENTATA KAREL

Comentario: NEGAR POR REGISTRO P-248575, MARCA COMFORTEASE, TITULAR CARLOS ALBERTO VEGAS PEREZ

2008-014234 7 VRP KHD HUMBOLDT WEDAG GMBH

Tramitante: CLAUDETTE ELENA BRIDGES BLACKMAN

Comentario: NEGAR POR REGISTRO P-263529, MARCA BRP. TITULAR BOMBARDIER RECREATIONAL PRODUCTS INC.

2008-014510 33 TRALCA VIÑAS BISQUERTT LIMITADA

Tramitante: ALONSO BRICEÑO DELFINA

Comentario: 180410-P

2008-014511 9 AURA PRICEWATERHOUSE COOPERS APPLICATIONS B.V.

Tramitante: ALONSO BRICEÑO DELFINA

Comentario: P-208779

2008-014526 30 CHOCO MIX PROCESADORA DE ALIMENTOS MULTICAJO, C.A.

Tramitante: BRAULIO SALAZAR M.

Comentario: P-205659

2008-014689 5 ALERMID QUIMFA INTERNATIONAL CORPORATION S.A.

Tramitante: CARMEN LUISA MONSERRAT S.

Comentario: NEGAR POR REGISTRO F-58738M MARCA ALERMAC TITULAR FARMA, S.A.

2008-014824 5 ZINATROL MEYER PRODUCTOS TERAPEUTICOS, S.A.

Tramitante: JOSE SANTIAGO VAZQUEZ

Comentario: NEGAR POR REGISTRO F-114742, MARCA CYANATROL, AMERICAM CYANAMID COMPANY

2008-014825 5 TIZOMINA MEYER PRODUCTOS TERAPEUTICOS, S.A.

Tramitante: JOSE SANTIAGO VAZQUEZ

Comentario: NEGAR POR REGISTRO F-124780, MARCA SISOMINA, TITULAR SCHERING CORPORATION

2008-014827 5 PROKET MEYER PRODUCTOS TERAPEUTICOS, S.A.

Tramitante: JOSE SANTIAGO VAZQUEZ

Comentario: NEGAR POR REGISTRO P-246608, MARCA POCKET BAYER AKTIENGESELLSCHAFT

2008-014834 16 SATISFACION TEXTILES AMERICA, S.A.

Tramitante: ALEJANDRO LIBORIUS

Comentario: NEGADA POR REGISTRO P-221009, P-206715 Y P-221008 MARCA SATISFACION INMEDIATA, SATISFACCION INTANGIBLE Y SATISFACCION GARATIZADA

2008-014837 20 CONFORTEX TEXTILES AMERICA, S.A.

Tramitante: ALEJANDRO LIBORIUS

Comentario: NEGADA POR LA MARCA CONFONEST REGISTRO F-100353

2008-014839 20 GOLD NIGHT TEXTILES AMERICA, S.A.

Tramitante: ALEJANDRO LIBORIUS

Comentario: NEGAR POR REGISTRO P-238417, MARCA GOLD STAR, TITULAR GOLD STAR INTERNATIONAL, C.A.

2008-014895 25 BATATA'S DISTRIBUIDORA TOP TEN, C.A.

Tramitante: IMAD KLALILE YAMOUJ SALAH

Comentario: NEGAR POR REGISTRO P-251457, MARCA BATATO'S, TITULAR WILDER SALOMON ORTIZ M.

2008-014980 3 LISTERINE JOHNSON & JOHNSON

Tramitante: SOLA LANDER ARTURO

Comentario: P-227917

2008-015105 46 SPORT ACTION PROYECTOS ARK-BI, C.A.

Tramitante: RICHARD KLEIN GERO

Comentario: NEGAR POR REGISTRO P-199772, MARCA ACTION BLUE, TITULAR YASKAMAL IMPEX, S.A

2008-015108 5 TOPICUR NYCOMED GMBH

Tramitante: BENTATA KAREL

Comentario: NEGAR POR REGISTRO F060441, MARCA TOPICORT, TITULAR HOECHST MARION ROUSSEL

2008-015236 44 VIVAVEVERDE PROINTELECTO, C.A.

Tramitante: BOHORQUEZ ISKRA

Comentario: NEGAR POR REGISTRO S-28394, MARCA VIA VERDE, TITULAR SYNGENTA PARTICIPATIONS AG

2008-015318 35 QUE PASA EDITORIAL PRODUCTORA Y PUBLICIDAD QUE PASA, C.A. (QUE PASA C.A.)

Tramitante: CATO CONTRERAS CARLOS E.

Comentario: NEGAR POR SOLICITUD N°07-2112, PENDIENTE DE ASIGNACIÓN DE NUMERO DE REGISTRO, MARCA QUE PASA EN CASA?, TITULAR LIZARDO BELISARIO OLGA MARIANELA

2008-015605 26 CEBRA CEBRA S.A.

Tramitante: BARRETO RANGEL ADELA

Comentario: NEGAR POR EL REGISTRO P-273693, VIGENTE MARCA CEBRA

2008-015675 46 LA PICCOLA TRATTORIA LA PICCOLA TRATTORIA, C.A.

Tramitante: MARIANA JOSEFINA PANIAGUA OLIVARES

Comentario: NEGAR POR REGISTRO D-27741, MARCA TRATTORIA, TITULAR HENRIQUE MARTINS ALVES

2008-015683 46 METROCUADRO JOSE LEONARDO ESCALONA

Tramitante: JOSE LEONARDO ESCALONA

Comentario: NEGAR POR SOLICITUD 08-2455, PENDIENTE DE ASIGNACION DE NUMERO DE REGISTRO, MARCA METRO CUADRADO TITULAR CERAMICA OPTIMA, C.A.

2008-015684 19 METROCUADRO JOSE LEONARDO ESCALONA

Tramitante: JOSE LEONARDO ESCALONA

Comentario: NEGAR POR SOLICITUD 08-2455, PENDIENTE DE ASIGNACION DE NUMERO DE REGISTRO, MARCA METRO CUADRADO TITULAR CERAMICA OPTIMA, C.A.

2008-015868 9 VE3 MOTOROLA INC.

Tramitante: MANUEL POLANCO FERNANDEZ

Comentario: NEGAR POR EL REGISTRO NO. P.227598, VIGENTE MARCA 2BE 3, CUYO TITULAR LOUIS PARADAU

2008-015886 25 RAP ZARA C.A.

Tramitante: CARRASCOSA JOSE MANUEL

Comentario: NEGAR POR EL REGISTRO NO. P-279.600, VIGENTE MARCA RAAP.

2008-016088 5 SAVLES BRANDEX EUROPE C.V. (EMPRESA HOLANDESA)
Tramitante: RAMOS R., PEDRO V.
Comentario: NEGAR POR EL REGISTRO P-279078, MARCA SABLE VIGENTE.

2008-016150 30 HELADOS KALIPSO PROLACSIFONTES 73
Tramitante: GONZALEZ FRANCISCO ERNESTO
Comentario: NEGADA POR SOLICITUD NRO 07-28333 MARCA CALIPSO CLASE 30 TITULAR INDUSTRIAS LACTEAS VENEZOLANAS (INDULAC) IMPUESTOS FINALES DE REGISTROS CANCELADOS

2008-016224 11 ATLAS FILTRI ATLAS FILTRI SRL
Tramitante: CLAUDETTE ELENA BRIDGES BLACKMAN
Comentario: NEGAR POR REGISTRO P190141, MARCA SUMINISTROS ATLAS, TITULAR SUMINISTROS ATLAS C.A.

2008-016274 5 MILORD C.A. PRODUCTOS RONAVA
Tramitante: JOSE GREGORIO RAMIREZ GUEVARA
Comentario: NEGAR POR EL REGISTRO NO. P278321, VIGENTE MARCA MILOR

2008-016327 25 CRISTIAN LAY DANIEL FERNANDEZ GONZALEZ
Tramitante: MARQUEZ GARCIA RICARDO
Comentario: NEGADA POR REGISTRO P-175290 MARCA CHRISTIAN LACROIX

2008-016334 46 ONLY DIECIOCHO OPTICA ADERTON, C.A.
Tramitante: SAADIA ANIDJAR
Comentario: NEGADA POR REGISTRO NO44030 MARCA ONLY DIECIOCHO

2008-016444 16 DEL PARAISO PANADERIA Y PASTELERIA 21 DE JULIO 2003, C.A.
Tramitante: MARIO SIMON PADILLA
Comentario: NEGAR POR SOLICITUD N° 03-12326, MARCA PENDIENTE DE NUMERO DE REGISTRO, MARCA PPP PARAISO, TITULAR PRODUCTOS PARAISO DEL PERU, S.A.

2008-016445 29 GUACAIPURO BENEFICIADORA AVICOLA POLLO GUACAIPURO, C.A.
Tramitante: HECTOR ALFONSO LOZANO MOSQUERA
Comentario: NEGADA POR LA MARCA GUACAIPURO REGISTRO P-198024

2008-016542 9 UNIVERSAL LIGHTING PETER SZEMERE
Tramitante: CLAUDETTE ELENA BRIDGES BLACKMAN
Comentario: NEGADA POR REGISTRO P-249755 MARCA U UNIVERSAL

2008-016595 46 C&G INVERSIONES C & G 2005, C.A.
Tramitante: TITO MENDEZ SUAREZ
Comentario: NEGADA POR LA MARCA C&G REGISTRO N-48442

2008-016613 17 DEGUSSIT FRIATEC AKTIENGESELLSCHAFT
Tramitante: LOPEZ CEGARRA JESUS ALBERTO
Comentario: NEGAR POR REGISTRO P-255891, MARCA DEGUSSA, TITULAR DEGUSSA AG

2008-016669 3 POISE FRESH KIMBERLY-CLARK WORLDWIDE, INC.
Tramitante: NEBREDA MARIA MILAGROS
Comentario: NEGADA POR LA MARCA POISE REGISTRO F-43035

2008-016670 5 POISE FRESH KIMBERLY-CLARK WORLDWIDE, INC.
Tramitante: NEBREDA MARIA MILAGROS
Comentario: NEGADA POR REGISTRO F-43035 MARCA POISE

2008-016698 37 SERVICEMASTER VENEZUELA, C.A. SERVICEMASTER VENEZUELA, C.A.
Tramitante: JORGE IGLESIAS
Comentario: NEGAR POR REGISTRO F063167, MARCA SERVICEMASTER, TITULAR SERVICEMASTER COMPANY,

2008-016699 46 SERVICEMASTER CLEAN SERVICEMASTER CLEAN, C.A.
Tramitante: JORGE IGLESIAS
Comentario: NEGAR POR REGISTRO F063167, MARCA SERVICEMASTER, TITULAR SERVICEMASTER COMPANY,

2008-016742 30 LA LLANERA PRODUCTOS LACTEOS LLANO ORIENTAL S.A. (PROLLOSA)
Tramitante: ASUAJE CRESPO CARLOS
Comentario: NEGAR POR REGISTRO P-236829, MARCA LLANERA, TITULAR MAVESA, S.A.

2008-016754 38 MODU JACOBO MILGRAM LATERMAN
Tramitante: MELENA MEDINA FERNANDO
Comentario: NEGADA POR REGISTRO P-179024 MARCA MODUS

2008-016768 16 EXPOMUEBLES CCCT EDUARDO ALBERTO LOPEZ
Tramitante: EDUARDO A. LOPEZ
Comentario: NEGADA POR LA MARCA FERIA DEL MUEBLE REGISTRO P-267164

2008-016770 35 LA FERIA DEL MUEBLE CCCT EDUARDO ALBERTO LOPEZ
Tramitante: EDUARDO A. LOPEZ
Comentario: NEGADA POR LA MARCA FERIA DEL MUEBLE REGISTRO P-267164

2008-016771 16 LA FERIA DEL MUEBLE CCCT EDUARDO ALBERTO LOPEZ
Tramitante: EDUARDO A. LOPEZ
Comentario: NEGADA POR REGISTRO P-267164 MARCA EXPD FERIA DEL MUEBLE

2008-016772 32 GREEN MARK VLAKTOR TRADING LIMITED
Tramitante: CLAUDETTE ELENA BRIDGES BLACKMAN
Comentario: NEGADA POR REGISTRO P-190022 MARCA GREEN MARK

2008-016791 25 SIMPLS CHARBEL JREIGE
Tramitante: CHARBEL JREIGE
Comentario: NEGAR POR REGISTRO P 187266, MARCA SIMPLE, TITULAR DECKERS OUTDOOR CORPORATION,

2008-016828 30 RELLENITOS DE LA NONNA LA SALTEÑA, S.A.
Tramitante: MANUEL POLANCO FERNANDEZ
Comentario: NEGADA POR LA MARCA LA NONNA REGISTRO P-259290 Y P-267338

2008-016903 47 COMO HECHO EN CASA DANIEL RIFEL AUVERT
Tramitante: MICHAEL BRICEÑO PERALTA
Comentario: NEGADA POR LA MARCA DE SERVICIO S-19829 KOMO EN KASA

2008-017319 12 K AISIN ROCA DE OCCIDENTE, C.A.
Tramitante: EDDUARD YOUSSEF CHAMI HOMSY
Comentario: NEGAR POR SOLICITUD 08-7248, PENDIENTE DE ASIGNACIÓN DE NUMERO DE REGISTRO, MARCA KAISEN. TITULAR APOLLO TYRES LTD.

2008-017519 46 SENSACION INDUSTRIA PRODUCTORA DE ALIMENTOS IMPROCA, C.A.
Tramitante: ELVIS FIERRO
Comentario: NEGAR POR REGISTRO Nº P-251224 MARCA SENSATIONS . TITULAR PERSICO, INC.

2008-017520 29 SENSACION INDUSTRIA PRODUCTORA DE ALIMENTOS IMPROCA, C.A.
Tramitante: ELVIS FIERRO
Comentario: NEGAR POR REGISTRO Nº P-251224 MARCA SENSATIONS . TITULAR PERSICO, INC.

2008-017521 16 SENSACION INDUSTRIA PRODUCTORA DE ALIMENTOS IMPROCA, C.A.
Tramitante: ELVIS FIERRO
Comentario: NEGAR POR REGISTRO Nº P-280937 MARCA SENSACION . TITULAR INDUSTRIAS TODOFLEX, S.A.

2008-017664 14 REGINA F PREMIER MUNDO S.A.
Tramitante: ENRIQUE J. CHEANG VERA
Comentario: NEGAR POR REGISTRO P-241986, MARCA REGINE JOYAS, TITULAR REGINES JOYAS, C.A.

2008-018006 32 LUCKY CLUB RICARDO LEON
Tramitante: SARA CAROLINA SANCHEZ PARRA
Comentario: NEGAR POR REGISTRO P-284934, MARCA LUQUI LUQUI, TITULAR FABRICA DE BEBIDAS CAIMAN, C.A.

2008-018115 25 RETRO REPUBLIC ORIGINAL FRANCHISES INC
Tramitante: GONZALEZ ESCOBAR CASTOR JOSE
Comentario: NEGAR POR SOLICITUD 06-25826, PENDIENTE DE ASIGNACION DE NUMERO DE REGISTRO, MARCA RETROS TITULAR ABDUL OSMAN

2008-018259 1 RHODIA ACETOW INNOVATIVE FILTER SOLUTIONS RHODIA ACETOW GMBH
Tramitante: ALONSO BRICEÑO DELFINA
Comentario: NEGADA POR LA MARCA RHODIA REGISTRO P-228948

2008-018260 17 RHODIA ACETOW INNOVATIVE FILTER SOLUTIONS RHODIA ACETOW GMBH
Tramitante: ALONSO BRICEÑO DELFINA
Comentario: NEGADA POR REGISTRO P-228954 MARCA RHODIA

2008-018261 22 RHODIA ACETOW INNOVATIVE FILTER SOLUTIONS RHODIA ACETOW GMBH
Tramitante: ALONSO BRICEÑO DELFINA
Comentario: NEGADA POR LA MARCA RHODIA REGISTRO P-228955

2008-018262 24 RHODIA ACETOW INNOVATIVE FILTER SOLUTIONS RHODIA ACETOW GMBH
Tramitante: ALONSO BRICEÑO DELFINA
Comentario: NEGADA POR LA MARCA RHODIA REGISTRO F-155.624

2008-018263 34 RHODIA ACETOW INNOVATIVE FILTER SOLUTIONS RHODIA ACETOW GMBH
Tramitante: ALONSO BRICEÑO DELFINA
Comentario: NEGADA POR REGISTRO F-155785 MARCA RHODIA

2008-018340 5 FOSFACLIN IXON S.A.
Tramitante: AYALA CHERUBINI BEATRIZ CAROLINA
Comentario: NEGAR POR REGISTRO P-175592, MARCA FOSFACRON, TITULAR INSECTICIDAS INTERNACIONALES, C.A. (INICA).

2008-018377 28 GEO PLANET ECLIPSE LIMITED
Tramitante: CLAUDETTE ELENA BRIDGES BLACKMAN
Comentario: NEGAR POR REGISTRO P-246561, MARCA GEPOINT, TITULAR RODRIGO RIBADENEIRA PARUCCI

2008-018554 29 KRIS POLLO AGROPECUARIA KRISMA, C.A.
Tramitante: MARJORIE DORAY ANAYA SEPULVEDA
Comentario: NEGAR POR REGISTRO F-67978, MARCA KRIS, TITULAR C.A. SUCESORA DE JOSE PUIG & CIA

2008-018559 33 CANEY SANTOS JOAO
Tramitante: SANTOS JOAO
Comentario: NEGAR POR REGISTRO P-177804, MARCA CANEY CENTURIA, TITULAR EMPRESA CUBANA EXPORTADORA DE ALIMENTOS Y PRODUCTOS VARIOS

2008-018828 11 PORTLAND MAHMOUD OSMAN MERHI MOHAMAD
Tramitante: MERHI M. MAHMOUD O.
Comentario: NEGADA POR REGISTRO P-181310 MARCA PORTLAND

2008-018857 5 CIPLASURE APOLO FARMA C.A.
Tramitante: MIGUEL ANGEL VELASQUEZ TINED
Comentario: NEGAR POR LA SOLICITUD NUMERO 08-4035, PENDIENTE DE ASIGNACION DE NUMERO DE REGISTRO MARCA CIPLACEF, TITULAR PHARMACEUTICAL GROUP PG C.A.

2008-018931 25 ESTIMANELI IMPORTADORA F.A.M 2008, C.A
Tramitante: RABIAA ALKHATIB
Comentario: NEGADA POR LA MARCA ESTIVANELLI REGISTRO P-263806

2008-019090 43 PICA-PICA LEOPOLDO ERNESTO LOPEZ GIL
Tramitante: CARLOS R. VALEDON HURTADO
Comentario: NEGAR POR REGISTRO F-170782, MARCA PICA PICA, TITULAR C.P.I.P. C.A. INDUSTRIAL PESCA

2008-019092 30 PICA-PICA LEOPOLDO ERNESTO LOPEZ GIL
Tramitante: CARLOS R. VALEDON HURTADO
Comentario: NEGAR POR REGISTRO F-170782, MARCA PICA PICA, TITULAR C.P.I.P. C.A. INDUSTRIAL PESCA

2008-019097 43 CARACOL FABIO BARBERI

Tramitante: CARLOS R. VALEDON HURTADO

Comentario: NEGAR POR REGISTRO P-256942, MARCA CARACOL, TITULAR CARACOL C.A.

2008-019207 28 GORILA LA SIERRA, DON REGALON-DINOSAURIO, C.A.

Tramitante: SARA CAROLINA SANCHEZ PARRA

Comentario: NEGAR POR REGISTRO F-105304, MARCA MAGUILA GORILA, TITULAR HHANA BARBERA PRODUCTIONS INC

2008-021364 25 PARAISO ABDO LTAIF HASSAN

Tramitante: TITO MENDEZ SUAREZ

Comentario: NEGAR POR REGISTRO F-156579, MARCA PARADISUM, TITULAR DANIEL FERNANDEZ G.

Total de Solicitudes : 1070

Se notifica a los interesados que podrán ejercer contra el presente acto administrativo el Recurso de Reconsideración por ante este Despacho, dentro de los quince (15) días hábiles siguientes, contados a partir de la fecha de la publicación de la presente resolución en el Boletín Oficial de la Propiedad Industrial, de conformidad con lo establecido en el artículo 94 de la Ley Orgánica de Procedimientos Administrativos.

Publíquese,



REPUBLICA BOLIVARIANA DE VENEZUELA - MINISTERIO DEL PODER POPULAR PARA EL COMERCIO - SERVICIO AUTÓNOMO DE LA PROPIEDAD INTELCTUAL - REGISTRO DE LA PROPIEDAD INDUSTRIAL.-

Caracas, 06 de Noviembre de 2009

199° y 150°

Resolución N°: 1376

NEGADAS

Por cuanto las solicitudes de Registro de Marcas Comerciales que se especifican a continuación, se encuentran incursas en la disposiciones prohibitivas del artículo 33, ordinal 12° de la Ley de Propiedad Industrial, el cual establece que no podrán adoptarse ni registrarse como marcas: La que pueda prestarse a confusión con otra marca ya registrada o que pueda inducir a error por indicar una falsa procedencia o cualidad; y conforme a lo previsto en el artículo 82 ejusdem, este Despacho Resuelve Negarlas de Oficio:

Solicitud	Clase	Nombre de la Marca	Nombre del Titular
-----------	-------	--------------------	--------------------

2000-021292	30	PLAZA DE ESPAÑA	DAVID HEINRICH AGAI
-------------	----	-----------------	---------------------

Tramitante: COHEN YISSACGHAR, MERY

Comentario: NEGAR POR CUANTO EL SIGNO SOLICITADO PUEDE LLEGAR A INDUCIR A ERROR AL PUBLICO CONSUMIDOR RESPECTO DE LOS PRODUCTOS QUE CON EL SE PRETENDEN PROTEGER POR INDICAR UNA FALSA PROCEDENCIA.

2001-014279	12	AMERICAN BIKE	ALEJANDRO ANTONIO CASTILLO GIMENEZ
-------------	----	---------------	------------------------------------

Tramitante: ALEJANDRO ANTONIO CASTILLO GIMENEZ

Comentario: NEGAR POR CUANTO EL SIGNO SOLICITADO PUEDE INDUCIR A ERROR AL PUBLICO CONSUMIDOR RESPECTO DE LA PROCEDENCIA DE LOS PRODUCTOS QUE CON EL SE PRETENDER PROTEGER

2004-021710	30	COSTA CUBANITOS	COSTA, S.A.
-------------	----	-----------------	-------------

Tramitante: ELIAS LUIS FRANCISCO

Comentario: NEGAR POR CUANTO EL SIGNO SOLICITADO PUEDE INDUCIR A ERROR POR INDICAR UNA FALSA PROCEDENCIA RESPECTO DE LOS PRODUCTOS QUE CON EL SE PRETENDEN PROTEGER

2005-001177	25	HABANA CAFE	HABANA CAFE C.A.
-------------	----	-------------	------------------

Tramitante: FELIX MORE

Comentario: NEGAR POR CUANTO EL SIGNO SOLICITADO PUEDE INDUCIR A ERROR POR INDICAR UNA FALSA PROCEDENCIA DE LOS PRODUCTOS QUE CON EL SE PRETENDEN PROTEGER

2005-029122	9	FOX	FOX RACING, INC.
-------------	---	-----	------------------

Tramitante: MANUEL POLANCO FERNANDEZ

Comentario: ES IGUAL A OTRA YA CONCEDIDA EN LA MISMA CLASE.

2006-020796	46	COLOMBIAN LEATHERS STORE	NAVARRO KATIUSKA
-------------	----	--------------------------	------------------

Tramitante: KATIUSKA NAVARRO

Comentario: EL SIGNO SOLICITADO CONTIENE UNA INDICACION GEOGRAFICA EXTRANJERA LA CUAL PUEDE SER ENGAÑOSA EN CUANTO A LA PROCEDENCIA DE LOS PRODUCTOS QUE COMERCIALIZA

2006-027645	5	VP VITAMIN PLATINUM	T. VENTAS, C.A.
-------------	---	---------------------	-----------------

Tramitante: JOSE NICOLAS DUQUE

Comentario: NEGAR POR CUANTO EL SIGNO SOLICITADO PUEDE INDUCIR A ERROR POR INDICAR UNA CUALIDAD DEL SIGNO A TRAVES DE LA PALABRA PLATINUM QUE LA HACE UNA MARCA LAUDATORIA

2007-003552	46	THE AMERICAN WEST	MARQUEZ BARRTA JOHNNAY VICENTE
-------------	----	-------------------	--------------------------------

Tramitante: MARQUEZ BARRTA JOHNNAY VICENTE

Comentario: EL SIGNO SOLICITADO RESULTA ENGAÑOSO EN CUANTO A LA PROCEDENCIA DEL PRODUCTO QUE PRETENDE COMERCIALIZAR

2007-008603	38	SUPER	VICTOR ANTONIO MORENO ANUEL Y GINO FERNANDO BERRIOS CHAVEZ
-------------	----	-------	--

Tramitante: ARCILA SALGADO GUSTAVO

Comentario: NEGAR POR CUANTO EL SIGNO SOLICITADO PODRIA INDUCIR AL PUBLICO EN UN ERROR CON RESPECTO A LOS PRODUCTOS O SERVICIOS QUE SE PRETENDEN AMPARAR.

2007-009281	3	SWISSJUST	CENTRADEX S.A.
-------------	---	-----------	----------------

Tramitante: EDGAR JOSE BERROTERAN VELASQUEZ

Comentario: EL SIGNO SOLICITADO INDICA UN LUGAR GEOGRAFICO SUSCEPTIBLE DE ENGAÑO POR INDICAR UNA FALSA PROCEDENCIA

2007-009282	5	SWISSJUST	CENTRADEX S.A.
-------------	---	-----------	----------------

Tramitante: EDGAR JOSE BERROTERAN VELASQUEZ

Comentario: EL SIGNO SOLICITADO INDICA UN LUGAR GEOGRAFICO SUSCEPTIBLE DE ENGAÑO POR INDICAR UNA FALSA PROCEDENCIA

2007-016983 35 MOTEL ONE MOTEL ONE MANAGEMENT GMBH

Tramitante: BLANCO HERNANDEZ LUIS

Comentario: NEGAR POR QUE EL SIGNO SOLICITADO PUEDE PRESTARSE A INDICAR UNA FALSA CUALIDAD DE SER EL "PRIMERO O SUPERIOR" RESPECTO DE LOS SERVICIOS QUE CON EL SE PRETENDER PROTEGER

2007-016984 43 MOTEL ONE MOTEL ONE MANAGEMENT GMBH

Tramitante: BLANCO HERNANDEZ LUIS

Comentario: NEGAR POR QUE EL SIGNO SOLICITADO PUEDE PRESTARSE A INDICAR UNA FALSA CUALIDAD DE SER EL "PRIMERO O SUPERIOR" RESPECTO DE LOS SERVICIOS QUE CON EL SE PRETENDER PROTEGER

2007-027856 12 VALOR MOHAMAD KHALIL RAJAB

Tramitante: MOHAMAD KHALIL

Comentario: NEGAR POR CUANTO EL SIGNO SOLICITADO ES LAUDATORIO Y PUEDE INDUCIR A ERROR POR INDICAR UNA FALSA CUALIDAD COMO LO ES EL VALOR

2008-000062 46 1910 COLLINS AVENUE MIAMI ALDO FERRO GARCIA

Tramitante: ALONSO BUSTILLO RICARDO

Comentario: NEGAR POR CUANTO LA DENOMINACION COMERCIAL SOLICITADA PUEDE INDUCIR A ENGAÑO AL PUBLICO CONSUMIDOR RESPECTO DE LA PROCEDENCIA DE LAS ACTIVIDADES COMERCIALES QUE PRETENDE PROTEGER

2008-000215 25 AMERICAN WOLF ANDRES MAZZUCCA BARBARO

Tramitante: ANDRES MAZZUCCA BARBARO

Comentario: NEGADA EL SIGNO SOLICITADO RESULTA ENGAÑOSO POR INDICAR UNA FALSA PROCEDENCIA DEL PRODUCTO QUE PRETENDE COMERCIALIZAR

2008-001696 32 ARUBA GLORIA S.A.

Tramitante: NEBRED A MARIA MILAGROS

Comentario: NEGAR POR CUANTO EL SIGNO SOLICITADO PUEDE LLEGAR A INDUCIR A ERROR POR INDICAR UNA FALSA PROCEDENCIA

2008-001697 32 ARUBA GLORIA S.A.

Tramitante: NEBRED A MARIA MILAGROS

Comentario: NEGAR POR CUANTO EL SIGNO SOLICITADO PUEDE LLEGAR A INDUCIR A ERROR POR INDICAR UNA FALSA PROCEDENCIA

2008-001698 32 ARUBA GLORIA S.A.

Tramitante: NEBRED A MARIA MILAGROS

Comentario: NEGAR POR CUANTO EL SIGNO SOLICITADO PUEDE LLEGAR A INDUCIR A ERROR POR INDICAR UNA FALSA PROCEDENCIA

2008-007560 43 ONE HOTELS POSADAS DE MEXICO, S.A. DE C.V.

Tramitante: MARQUEZ LOSADA, GABRIEL

Comentario: NEGAR POR CUANTO EL SIGNO SOLICITADO PUEDE INDICAR UNA CUALIDAD ENGAÑOSA O LAUDATORIA COMO LO ES LA DE SER "EL PRIMERO EN LA RAMA HOTELERA"

2008-008307 16 CARBÓN VEGETAL CARBONERÍA LA GRAN ISLEÑA 2000, C.A.

Tramitante: EMILIO DORTA

Comentario: NEGAR POR SER EL SIGNO UNA DENOMINACIÓN QUE PUEDE INDUCIR A ERROR POR INDICAR UNA FALSA PROCEDENCIA

2008-008308 38 CARBÓN VEGETAL CARBONERÍA LA GRAN ISLEÑA 2000, C.A.

Tramitante: EMILIO DORTA

Comentario: NEGAR POR SER EL SIGNO SOLICITADO ES UNA DENOMINACIÓN QUE PUEDE INDUCIR A ERROR POR INDICAR UNA FALSA PROCEDENCIA

2008-008309 39 CARBÓN VEGETAL CARBONERÍA LA GRAN ISLEÑA 2000, C.A.

Tramitante: EMILIO DORTA

Comentario: NEGAR POR SER EL SIGNO SOLICITADO ES UNA DENOMINACIÓN QUE PUEDE INDUCIR A ERROR POR INDICAR UNA FALSA PROCEDENCIA

2008-008310 46 CARBÓN VEGETAL CARBONERÍA LA GRAN ISLEÑA 2000, C.A.

Tramitante: EMILIO DORTA

Comentario: NEGAR POR SER EL SIGNO SOLICITADO UN GENERICO PARA LOS PRODUCTOS QUE CON EL SE PRETENDEN PROTEGER Y ADEMÁS CONSTITUYE EN UNA DENOMINACIÓN QUE PUEDE INDUCIR A ERROR POR INDICAR UNA FALSA PROCEDENCIA

2008-008873 43 SUPER COFFEE VIERA MENDOZA, ROBERTO CARLOS

Tramitante: VIERA MENDOZA, ROBERTO CARLOS

Comentario: NEGAR POR CUANTO EL SIGNO SOLICITADO PUEDE INDUCIR A ERROR POR INDICAR UNA FALSA CUALIDAD DE LOS SERVICIOS QUE CON EL SE PRETENDEN PROTEGER SIENDO LA PALABRA SUPER UN TERMINO LAUDATORIO

2008-009464 8 VENEZIA NOVA ZONA LIBRE, S.A.

Tramitante: ENRIQUE J. CHEANG VERA

Comentario: NEGAR POR CUANTO EL SIGNO SOLICITADO PUEDE INDUCIR A ERROR POR INDICAR UNA FALSA PROCEDENCIA

2008-011844 9 COMPUSA2 REPRESENTACIONES SEVENTECH, C.A.

Tramitante: CARLOS A. GONZALEZ

Comentario: NEGADA POR CUANTO EL SIGNO SOLICITADO CONTIENE EN SU CONJUNTO UNA INDICACION GEOGRAFICA SUSCEPTIBLE DE ENGAÑO POR INDICAR UNA FALSA PROCEDENCIA.

2008-012259 25 AMERICAN FASHION SOJO ORMAZA WENRY STIC

Tramitante: SOJO ORMAZA WENRY STIC

Comentario: NEGAR POR QUE EL SIGNO SOLICITADO PUEDE PRESTARSE A CONFUSIÓN E INDUCIR A ERROR RESPECTO DE LA PROCEDENCIA DE LOS PRODUCTOS QUE CON EL SE PRETENDEN PROTEGER

Total de Solicitudes : 28

Se notifica a los interesados que podrán ejercer contra el presente acto administrativo el Recurso de Reconsideración por ante este Despacho, dentro de los quince (15) días hábiles siguientes, contados a partir de la fecha de la publicación de la presente resolución en el Boletín Oficial de la Propiedad Industrial, de conformidad con lo establecido en el artículo 94 de la Ley Orgánica de Procedimientos Administrativos.

Publíquese,

Margarita Hatimo Rivero
Registradora de la Propiedad Industrial
Resolución No. 00178 del 14-06-2006
Gaceta Oficial No. 38.458 de fecha 14-06-2006

REPUBLICA BOLIVARIANA DE VENEZUELA - MINISTERIO DEL PODER POPULAR PARA EL COMERCIO - SERVICIO AUTÓNOMO DE LA PROPIEDAD INTELECTUAL - REGISTRO DE LA PROPIEDAD INDUSTRIAL.-

Caracas, 06 de Noviembre de 2009

199º y 150º
Resolución N°: 1377

NEGADAS

Por cuanto las solicitudes de Registro de Denominaciones Comerciales que se especifican a continuación, se encuentran incursas en la disposiciones prohibitivas del artículo 34, ordinal 1º de la Ley de Propiedad Industrial, el cual establece que no podrán adoptarse ni registrarse: Las denominaciones comerciales meramente descriptivas de la empresa que se pretenda distinguir; y conforme a lo previsto en el artículo 82 ejusdem, este Despacho Resuelve Negarlas de Oficio:

Solicitud	Clase	Nombre de la Marca	Nombre del Titular
-----------	-------	--------------------	--------------------

1998-011236 46 PANES & COMPANY PANES & COMPANY C.A.
Tramitante: MARIA CONCETTA NIGRO GALVIS
Comentario: EL SIGNO SOLICITADO ES MERAMENTE DESCRIPTIVO DE LA ACTIVIDAD LA CUAL PRETENDE DESEMPEÑAR Y COMERCIALIZAR

2000-018082 46 INFORME MEDICO PUBLICIDAD INFORME MEDICO DE VENEZUELA, C.A.
Tramitante: MONSERRATT EDGAR JAVIER
Comentario: NEGAR POR SER LA DENOMINACIÓN COMERCIAL DESCRIPTIVA RESPECTO DE LA ACTIVIDAD COMERCIAL QUE CON ELLA SE PRETENDE PROTEGER

2001-010793 46 BURGERS FACTORY INVERSIONES SERRANO BOSCAN, C.A. (INSERBOCA)
Tramitante: CARRASCOSA JOSE MANUEL
Comentario: EL SIGNO SOLICITADO RESULTA DESCRIPTIVO DE LAS CARACTERISTICAS PARA LOS CUALES REQUIERE PROTECCION EN SU EMPRESA

2001-015336 46 TIENDAS TODO HOGAR ASLANTEX IMPORT C.A.
Tramitante: ASLAN ZAKAR JHONNY GILBERTO
Comentario: EL SIGNO SOLICITADO RESULTA DESCRIPTIVO DE LA ACTIVIDAD A LA CUAL SE DEDICA

2001-016342 46 SUPERNET WALDEMAR MARIO LARRAURI REYES
Tramitante: WALDEMAR MARIO LARRAURI REYES
Comentario: NEGAR POR CUANTO LA DENOMINACIÓN COMERCIAL SOLICITADA ES DESCRIPTIVA RESPECTO DE LAS ACTIVIDADES COMERCIALES QUE CON ELLA SE PRETENDEN PROTEGER

2002-000229 46 ECOPARQUES LUCILA PANTIN DE HAUSCHILD
Tramitante: SANCHEZ GONZALEZ RAFAEL
Comentario: NEGADA POR CUANTO LA DENOMINACIÓN COMERCIAL SOLICITADA ES DESCRIPTIVA RESPECTO DE LA ACTIVIDAD COMERCIAL QUE CON ELLA SE PRETENDE PROTEGER

2002-003320 46 COMERCIALIZADORA DEL HOGAR RAMIREZ JIMENEZ FABIAN DE JESUS
Tramitante: RAMIREZ JIMENEZ FABIAN DE JESUS
Comentario: EL SIGNO SOLICITADO RESULTA DESCRIPTIVO DE LA ACTIVIDAD PARA LO CUAL SE REQUIERE PROTECCION

2003-018790 43 CHURROEXPRESS CORPORACION CHURRO EXPRESS, C.A.
Tramitante: LOPEZ CEGARRA JESUS ALBERTO

Comentario: EL SIGNO SOLICITADO INDICA CARACTERÍSTICAS DEL SERVICIO PARA EL CUAL SE HA SOLICITADO.

2004-006228 37 CAR SERVICE SERVICIOS PORTUS KALEN C.A.

Tramitante: COHEN YISSACGHAR, MERY

Comentario: EL SIGNO SOLICITADO INDICA EL TIPO DE SERVICIO PARA EL CUAL SE HA SOLICITADO.-

2004-006912 46 TU AUTO TU AUTO, C.A.

Tramitante: AGUERO PEREIRA, LEANDRO ANTONIO

Comentario: EL SIGNO SOLICITADO INDICA CON CLARIDAD LA ACTIVIDAD PARA LA CUAL SE HA SOLICITADO.-

2005-000208 46 MAIZ SABROSO BARCOS ALVARADO JOSE ALBERTO

Tramitante: JOSE ALBERTO BARCOS

Comentario: NEGADA POR CUANTO LA DENOMINACIÓN COMERCIAL SOLICITADA ES DESCRIPTIVA RESPECTO DE LA ACTIVIDAD COMERCIAL QUE CON ELLA SE PRETENDE PROTEGER

2005-000276 46 LA CASA DE LA PASTILLA DEL FRENO NOVDA GONZALEZ, NECTOR ENRIQUE

Tramitante: NECTOR E. NOVDA G.

Comentario: NEGADA POR CUANTO LA DENOMINACIÓN COMERCIAL SOLICITADA ES DESCRIPTIVA RESPECTO DE LA ACTIVIDAD COMERCIAL QUE CON ELLA SE PRETENDE PROTEGER

2005-000277 46 EL PALACIO DE LA PASTILLA DEL FRENO NOVDA GONZALEZ, NECTOR ENRIQUE

Tramitante: NECTOR E. NOVDA G.

Comentario: NEGADA POR CUANTO LA DENOMINACIÓN COMERCIAL SOLICITADA ES DESCRIPTIVA RESPECTO DE LA ACTIVIDAD COMERCIAL QUE CON ELLA SE PRETENDE PROTEGER

2005-001577 46 INDUSTRIAS NATURAL CARE, INC ORIHUELA LEON, NELSON EDUARDO

Tramitante: DORADO FERNANDEZ, CARLOS RAFAEL

Comentario: NEGADA POR SER LA DENOMINACIÓN COMERCIAL SOLICITADA DESCRIPTIVA RESPECTO DE LA ACTIVIDAD COMERCIAL QUE CON ELLA SE PRETENDE PROTEGER

2005-001669 46 RUMBABAR GIOVANNI FELICIANI D'AGOSTINO

Tramitante: SANCHEZ ROJAS YBEL

Comentario: NEGADA POR SER LA DENOMINACIÓN COMERCIAL SOLICITADA DESCRIPTIVA RESPECTO DE LA ACTIVIDAD COMERCIAL QUE CON ELLA SE PRETENDE PROTEGER

2005-001695 46 ONLY GLASS MALKIEL RUBIN DRECHLER

Tramitante: MALKIEL RUBIN DRECHLER

Comentario: NEGADA POR SER LA DENOMINACIÓN COMERCIAL SOLICITADA DESCRIPTIVA RESPECTO DE LA ACTIVIDAD COMERCIAL QUE CON ELLA SE PRETENDE PROTEGER

2005-002873 46 ZAPATICO'S ANTONINO AUGELLO RODRIGUEZ

Tramitante: ORTIZ MORALES ENDES JOSEFINA

Comentario: NEGADA POR SER LA DENOMINACIÓN COMERCIAL SOLICITADA DESCRIPTIVA RESPECTO DE LA ACTIVIDAD COMERCIAL QUE CON ELLA SE PRETENDE PROTEGER

2005-003300 46 ULTRA COPY MOLINA OSAL SANDINO ERNESTO

Tramitante: SANDINO MOLINA

Comentario: NEGADA POR SER LA DENOMINACIÓN COMERCIAL SOLICITADA DESCRIPTIVA RESPECTO DE LA ACTIVIDAD COMERCIAL QUE CON ELLA SE PRETENDE PROTEGER

2005-003451 46 PROFESIONAL PENCIL EUGENIO NOBREGA QUINTAL

Tramitante: ORTIZ MORALES ENDES JOSEFINA

Comentario: NEGADA POR SER LA DENOMINACIÓN COMERCIAL SOLICITADA DESCRIPTIVA RESPECTO DE LA ACTIVIDAD COMERCIAL QUE CON ELLA SE PRETENDE PROTEGER

2005-003531 46 PLASTICOS VALENCIA PLASTICOS VALENCIA, C.A. (PLASVAL, C.A.)

Tramitante: BARRAGAN DE AGUILAR, MARIA THAMARA

Comentario: NEGADA POR SER LA DENOMINACIÓN COMERCIAL SOLICITADA DESCRIPTIVA RESPECTO DE LA ACTIVIDAD COMERCIAL QUE CON ELLA SE PRETENDE PROTEGER

2005-007641 46 BELLISIMA EXPRESS GIUSEPPE ENRIQUE TRUNFIO TUDISCO

Tramitante: GIUSEPPE ENRIQUE TRUNFO T.

Comentario: NEGADA POR SER LA DENOMINACIÓN COMERCIAL SOLICITADA DESCRIPTIVA RESPECTO DE LA ACTIVIDAD COMERCIAL QUE CON ELLA SE PRETENDE PROTEGER

2005-007910 46 MODA INTERNACIONAL JEANS SANGUINO GOMEZ YOLANDA

Tramitante: SANGUINO GOMEZ YOLANDA

Comentario: NEGADA POR SER LA DENOMINACIÓN COMERCIAL SOLICITADA DESCRIPTIVA RESPECTO DE LA ACTIVIDAD COMERCIAL QUE CON ELLA SE PRETENDE PROTEGER

2005-007974 46 TALENTO LUIS ALEJANDRO LUCIANI LUCIANI

Tramitante: BONALDE VERA ELISCAR AZILOE

Comentario: NEGADA POR SER LA DENOMINACIÓN COMERCIAL SOLICITADA DESCRIPTIVA RESPECTO DE LA ACTIVIDAD COMERCIAL QUE CON ELLA SE PRETENDE PROTEGER

2005-008492 46 TIENDAS CASUAL MANUEL JOSE GARCIA FARIAS

Tramitante: ALEJANDRO LIBORLIUS

Comentario: NEGADA POR SER LA DENOMINACIÓN COMERCIAL SOLICITADA DESCRIPTIVA RESPECTO DE LA ACTIVIDAD COMERCIAL QUE CON ELLA SE PRETENDE PROTEGER

2005-010034 46 CLUB DEL CONSUMIDOR PROMBONAS NICOLAS

Tramitante: PROMBONAS NICOLAS

Comentario: NEGADA POR SER LA DENOMINACIÓN COMERCIAL SOLICITADA DESCRIPTIVA RESPECTO DE LA ACTIVIDAD COMERCIAL QUE CON ELLA SE PRETENDE PROTEGER

2005-010035 46 UNION DE CONSUMIDORES PROMBONAS NICOLAS

Tramitante: PROMBONAS NICOLAS

Comentario: NEGADA POR SER LA DENOMINACIÓN COMERCIAL SOLICITADA DESCRIPTIVA RESPECTO DE LA ACTIVIDAD COMERCIAL QUE CON ELLA SE PRETENDE PROTEGER

2005-010036 46 CONSUMERS CLUB PROMBONAS NICOLAS

Tramitante: PROMBONAS NICOLAS

Comentario: NEGADA POR SER LA DENOMINACIÓN COMERCIAL SOLICITADA DESCRIPTIVA RESPECTO DE LA ACTIVIDAD COMERCIAL QUE CON ELLA SE PRETENDE PROTEGER

2005-011038 46 SPEEDY OIL CESAR ENRIQUEZ GONZALEZ

Tramitante: MONAGAS DOMINGUEZ NEREIDA ANTONIA

Comentario: NEGADA POR SER LA DENOMINACIÓN COMERCIAL SOLICITADA DESCRIPTIVA RESPECTO DE LA ACTIVIDAD COMERCIAL QUE CON ELLA SE PRETENDE PROTEGER

2005-011246 46 CORPORACION QUALITY IMPORT CORPORACION QUALITY IMPORT, C.A.

Tramitante: RICHARD DITTMAR JOHNSON

Comentario: NEGADA POR SER LA DENOMINACIÓN COMERCIAL SOLICITADA DESCRIPTIVA RESPECTO DE LA ACTIVIDAD COMERCIAL QUE CON ELLA SE PRETENDE PROTEGER

2005-011845 46 SABORES DE ESPAÑA CARMEN J. SENIOR CARETT

Tramitante: SENIOR CARETT CARMEN JOSEFINA

Comentario: NEGADA POR SER LA DENOMINACIÓN COMERCIAL SOLICITADA DESCRIPTIVA RESPECTO DE LA ACTIVIDAD COMERCIAL QUE CON ELLA SE PRETENDE PROTEGER

2005-012577 46 800 DUCHA 800 DUCHA, C.A.

Tramitante: MARIA DEL PILAR PUENTE FERNANDEZ

Comentario: NEGADA POR SER LA DENOMINACIÓN COMERCIAL SOLICITADA DESCRIPTIVA RESPECTO DE LA ACTIVIDAD COMERCIAL QUE CON ELLA SE PRETENDE PROTEGER

2005-013661 46 FRAPE CORPORACION FRADINA C.A.

Tramitante: ARMANDO PEREZ ACUÑA

Comentario: NEGADA POR SER LA DENOMINACIÓN COMERCIAL SOLICITADA DESCRIPTIVA RESPECTO DE LA ACTIVIDAD COMERCIAL QUE CON ELLA SE PRETENDE PROTEGER

2005-013843 46 TU KIOSKO FAVORITO MARTINEZ BRICEÑO, NOEL ENRIQUE

Tramitante: MARTINEZ BRICEÑO NOEL E.

Comentario: NEGADA POR SER LA DENOMINACIÓN COMERCIAL SOLICITADA DESCRIPTIVA RESPECTO DE LA ACTIVIDAD COMERCIAL QUE CON ELLA SE PRETENDE PROTEGER

2005-013844 46 AUTOBRILLO ANTONIO DUMET DAHER

Tramitante: ANTONIO DUMET DAHER

Comentario: NEGADA POR SER LA DENOMINACIÓN COMERCIAL SOLICITADA DESCRIPTIVA RESPECTO DE LA ACTIVIDAD COMERCIAL QUE CON ELLA SE PRETENDE PROTEGER

2005-013925 46 LABORALMENTE.COM LABORALMENTE.COM, C.A.

Tramitante: JUDITH CASTILLO URIBE

Comentario: NEGADA POR SER LA DENOMINACIÓN COMERCIAL SOLICITADA DESCRIPTIVA RESPECTO DE LA ACTIVIDAD COMERCIAL QUE CON ELLA SE PRETENDE PROTEGER

2005-014156 46 TU REPRODUCTOR.COM ARIEMMA RODRIGUEZ LEONARDO ALEXANDER

Tramitante: ARIEMMA RODRIGUEZ LEONARDO ALEXANDER

Comentario: NEGADA POR SER LA DENOMINACIÓN COMERCIAL SOLICITADA DESCRIPTIVA RESPECTO DE LA ACTIVIDAD COMERCIAL QUE CON ELLA SE PRETENDE PROTEGER

2005-014471 46 BIEN HECHO EN VENEZUELA LUIGI DI GIROLAMO MALDERA

Tramitante: LUIGI DI GIROLAMO MALDERA

Comentario: NEGADA POR SER LA DENOMINACIÓN COMERCIAL SOLICITADA DESCRIPTIVA RESPECTO DE LA ACTIVIDAD COMERCIAL QUE CON ELLA SE PRETENDE PROTEGER

2005-014893 46 TRAVEL CENTER DE GRAZIA SUAREZ, CARMELO

Tramitante: CARMELO DE GRAZIA SUAREZ

Comentario: NEGADA POR SER LA DENOMINACIÓN COMERCIAL SOLICITADA DESCRIPTIVA RESPECTO DE LA ACTIVIDAD COMERCIAL QUE CON ELLA SE PRETENDE PROTEGER

2005-014943 46 PROFILM BRUNO DIVITA GABRIEL SANDRO

Tramitante: DORADO FERNANDEZ, CARLOS RAFAEL

Comentario: NEGADA POR SER LA DENOMINACIÓN COMERCIAL SOLICITADA DESCRIPTIVA RESPECTO DE LA ACTIVIDAD COMERCIAL QUE CON ELLA SE PRETENDE PROTEGER

2005-014981 46 PRO ARTE MIRNA TRUJILLO DE WEIDBERG

Tramitante: MIRNA TRUJILLO DE WEIDBERG

Comentario: NEGADA POR SER LA DENOMINACIÓN COMERCIAL SOLICITADA DESCRIPTIVA RESPECTO DE LA ACTIVIDAD COMERCIAL QUE CON ELLA SE PRETENDE PROTEGER

2005-015169 46 AXESORIOS CHANG GUANG, YI

Tramitante: VILLALBA GRANADOS ZORAIDA

Comentario: NEGADA POR SER LA DENOMINACIÓN COMERCIAL SOLICITADA DESCRIPTIVA RESPECTO DE LA ACTIVIDAD COMERCIAL QUE CON ELLA SE PRETENDE PROTEGER

2005-015505 46 GRAFOTECNICA.COM RAYMOND ORTA MARTINEZ

Tramitante: RAYMOND ORTA MARTINEZ

Comentario: NEGAR POR SER LA DENOMINACIÓN COMERCIAL SOLICITADA DESCRIPTIVA RESPECTO DE LA ACTIVIDAD COMERCIAL QUE CON ELLA SE PRETENDE PROTEGER

2005-016189 46 LA REVISTERIA CAMPOS DE BLANCO IRENE; BLANCO RODRIGUEZ CARLOS A.

Tramitante: IRENE CAMPOS DE BLANCO

Comentario: NEGAR POR SER LA DENOMINACIÓN COMERCIAL SOLICITADA DESCRIPTIVA RESPECTO DE LA ACTIVIDAD COMERCIAL QUE CON ELLA SE PRETENDE PROTEGER

2005-016437 46 ENTREMESES GONZALEZ GUERRERO, ALFREDO JOSE

Tramitante: ALFREDO GONZALEZ

Comentario: NEGAR POR SER LA DENOMINACIÓN COMERCIAL SOLICITADA DESCRIPTIVA RESPECTO DE LA ACTIVIDAD COMERCIAL QUE CON ELLA SE PRETENDE PROTEGER

2005-016991 46 FONDO POPULAR SOTO SEQUERA EMILIA DEL VALLE

Tramitante: SOTO SEQUERA EMILIA DEL VALLE

Comentario: NEGAR POR SER LA DENOMINACIÓN COMERCIAL SOLICITADA DESCRIPTIVA RESPECTO DE LA ACTIVIDAD COMERCIAL QUE CON ELLA SE PRETENDE PROTEGER

2005-017053 46 FIRST INTERNATIONAL TRANSPORT FIRTS INTERNATIONAL TRANSPORT, C.A.

Tramitante: BONNEY A. GONZALEZ

Comentario: NEGAR POR SER LA DENOMINACIÓN COMERCIAL SOLICITADA DESCRIPTIVA RESPECTO DE LA ACTIVIDAD COMERCIAL QUE CON ELLA SE PRETENDE PROTEGER

2005-017231 46 PARTELEC PARTES ELECTRICAS GRUPO BREGGAN, C.A.

Tramitante: JELAMBI GARCIA GITSEL

Comentario: NEGAR POR SER LA DENOMINACIÓN COMERCIAL SOLICITADA DESCRIPTIVA RESPECTO DE LA ACTIVIDAD COMERCIAL QUE CON ELLA SE PRETENDE PROTEGE

2005-017240 46 MAXIMODA TIENDAS MAXIMODA C.A.

Tramitante: ALEXANDER RAMIREZ WALDO

Comentario: NEGAR POR SER LA DENOMINACIÓN COMERCIAL SOLICITADA DESCRIPTIVA RESPECTO DE LA ACTIVIDAD COMERCIAL QUE CON ELLA SE PRETENDE PROTEGER

2005-017477 46 DISTRIBUIDORA DE LICORES FALCON DISTRIBUIDORA DE LICORES FALCON C.A.

Tramitante: RODRIGUEZ JARDIM CESAR JOSE

Comentario: NEGAR POR SER LA DENOMINACIÓN COMERCIAL SOLICITADA DESCRIPTIVA RESPECTO DE LA ACTIVIDAD COMERCIAL QUE CON ELLA SE PRETENDE PROTEGER

2005-017519 46 BRANDING SOLUTIONS BRANDING SOLUTIONS C.A.

Tramitante: LUIS GUILLERMO FERNANDEZ FUENTES

Comentario: NEGAR POR SER LA DENOMINACIÓN COMERCIAL SOLICITADA DESCRIPTIVA RESPECTO DE LA ACTIVIDAD COMERCIAL QUE CON ELLA SE PRETENDE PROTEGER

2005-017552 46 ZONA PILATES ZONA PILATES, C.A.

Tramitante: AYALA CHERUBINI BEATRIZ CAROLINA

Comentario: NEGAR POR SER LA DENOMINACIÓN COMERCIAL SOLICITADA DESCRIPTIVA RESPECTO DE LA ACTIVIDAD COMERCIAL QUE CON ELLA SE PRETENDE PROTEGER

2005-017692 46 COMERCIALIZADORA BOOM SHOWS COMERCIALIZADORA BOOM SHOWS, C.A.

Tramitante: NIÑO RUIZ MAYERLING

Comentario: NEGAR POR SER LA DENOMINACIÓN COMERCIAL SOLICITADA DESCRIPTIVA RESPECTO DE LA ACTIVIDAD COMERCIAL QUE CON ELLA SE PRETENDE PROTEGER

2005-017839 46 TU MAYOR COCCA ZAMBRANO, BILLY AMILCAR

Tramitante: BILLY COCCA ZAMBRANO

Comentario: NEGAR POR SER LA DENOMINACIÓN COMERCIAL SOLICITADA DESCRIPTIVA RESPECTO DE LA ACTIVIDAD COMERCIAL QUE CON ELLA SE PRETENDE PROTEGER

2005-018241 46 EGIPTO MANIA INVERSIONES EGIPTOMANIA, C.A.

Tramitante: ROBERTO MARRERO

Comentario: NEGAR POR SER LA DENOMINACIÓN COMERCIAL SOLICITADA DESCRIPTIVA RESPECTO DE LA ACTIVIDAD COMERCIAL QUE CON ELLA SE PRETENDE PROTEGER

2005-018242 46 CASA MALL BENZAQUEN MURCIAN, DAVID; ADMINISTRADORA CASAMALL, C.A.

Tramitante: JUAN P. DAHDAH D.

Comentario: NEGAR POR SER LA DENOMINACIÓN COMERCIAL SOLICITADA DESCRIPTIVA RESPECTO DE LA ACTIVIDAD COMERCIAL QUE CON ELLA SE PRETENDE PROTEGER

2005-018548 46 BURGER PIZZA GUILLERMO GONZALEZ REGALADO

Tramitante: JUDITH CASTILLO URIBE

Comentario: NEGAR POR SER LA DENOMINACIÓN COMERCIAL SOLICITADA DESCRIPTIVA RESPECTO DE LA ACTIVIDAD COMERCIAL QUE CON ELLA SE PRETENDE PROTEGER

2005-018904 46 MAKILA FERNANDEZ ARANGUREN WLADIMIR

Tramitante: FERNANDEZ ARANGUREN WLADIMIR

Comentario: NEGAR POR SER LA DENOMINACIÓN COMERCIAL SOLICITADA DESCRIPTIVA RESPECTO DE LA ACTIVIDAD COMERCIAL QUE CON ELLA SE PRETENDE PROTEGER

2005-019201 46 ENCICLOPEDIA DE LOS MUNICIPIOS VENEZOLANDS GARCIA FROIZ, JOSE LUIS

Tramitante: GARCIA FROIZ JOSE

Comentario: NEGAR POR SER LA DENOMINACIÓN COMERCIAL SOLICITADA DESCRIPTIVA RESPECTO DE LA ACTIVIDAD COMERCIAL QUE CON ELLA SE PRETENDE PROTEGE

2005-019437 46 LATIN AMERICAN MOTORCYCLE ASSOC. CARACAS VENEZUELA LATIN AMERICAN MOTORCYCLE ASSOCIATION (L.A.M.A.)

Tramitante: MARIA VICTORIA DE JULIAO

Comentario: NEGAR POR SER LA DENOMINACIÓN COMERCIAL SOLICITADA DESCRIPTIVA RESPECTO DE LA ACTIVIDAD COMERCIAL QUE CON ELLA SE PRETENDE PROTEGE

2005-019513 46 CHOCO MANTECADO HELADOS CALI C.A.

Tramitante: BONALDE VERA ELISCAR AZILDE

Comentario: NEGAR POR SER LA DENOMINACIÓN COMERCIAL SOLICITADA DESCRIPTIVA RESPECTO DE LA ACTIVIDAD COMERCIAL QUE CON ELLA SE PRETENDE PROTEGE

2005-019515 46 MANGO VERDE HELADOS PAISA C.A.

Tramitante: BONALDE VERA ELISCAR AZILDE

Comentario: NEGAR POR SER LA DENOMINACIÓN COMERCIAL SOLICITADA DESCRIPTIVA RESPECTO DE LA ACTIVIDAD COMERCIAL QUE CON ELLA SE PRETENDE PROTEGE

2005-019516 46 COCO'S HELADOS PAISA C.A.

Tramitante: BONALDE VERA ELISCAR AZILDE

Comentario: NEGAR POR SER LA DENOMINACIÓN COMERCIAL SOLICITADA DESCRIPTIVA RESPECTO DE LA ACTIVIDAD COMERCIAL QUE CON ELLA SE PRETENDE PROTEGE

2005-019517 46 CERESITA HELADOS CALI C.A.

Tramitante: BONALDE VERA ELISCAR AZILDE

Comentario: NEGAR POR SER LA DENOMINACIÓN COMERCIAL SOLICITADA DESCRIPTIVA RESPECTO DE LA ACTIVIDAD COMERCIAL QUE CON ELLA SE PRETENDE PROTEGE

2005-019581 46 CHOCO VANILLA HELADOS CALI C.A.

Tramitante: BONALDE VERA ELISCAR AZILDE

Comentario: EL SIGNO SOLICITADO NO CONTIENE EXPRESIONES DISTINTIVAS QUE REVISTAN NOVEDAD SON TERMINOS COMUNMENTE EMPLEADOS POR LOS COMERCIANTES PARA LOS PRODUCTOS QUE PRETENDE COMERCIALIZAR

2005-020688 46 TABOULE MAURICIO ARAQUE MORALES

Tramitante: MAURICIO ARAQUE MORALES

Comentario: EL SIGNO SOLICITADO SE CONSIDERA DESCRIPTIVO DE LOS PRODUCTOS PARA LOS CUALES PRETENDE DESEMPEÑAR SU ACTIVIDAD COMERCIAL

2005-022721 46 FORJAS ORNAMENTALES CAPUTO MARIO

Tramitante: MARIO CAPUTO

Comentario: EL SIGNO SOLICITADO RESULTA DESCRIPTIVO DE LA ACTIVIDAD QUE DESEMPEÑA

2005-024589 46 LA FACTURA PREMIADA FRANCISCO JOSE ROJAS ALVAREZ

Tramitante: MONAGAS DOMINGUEZ NEREIDA ANTONIA

Comentario: EL SIGNO SOLICITADO INDICA CLARAMENTE CARACTERISTICAS DE LA ACTIVIDAD QUE DESEMPEÑA

2006-007284 46 CORPORACION PAPELES EN REGLA CORPORACION PAPELES EN REGLA S.A.

Tramitante: ORLANDO JOSE VIERA BLANCO

Comentario: EL SIGNO SOLICITADO INDICA EN FORMA DIRECTA LA ACTIVIDAD QUE SE PRETENDE DISTINGUIR.-

2006-008821 46 IMAGE STUDIO IMAGE STUDIO II 080299 C.A.

Tramitante: LOPEZ CEGARRA JESUS ALBERTO

Comentario: NEGAR POR SER LA DENOMINACIÓN COMERCIAL SOLICITADA DESCRIPTIVA RESPECTO DE LA ACTIVIDAD COMERCIAL QUE CON ELLA SE PRETENDE PROTEGE

2006-013512 41 CULTURISIMA BRAIN STORM PUBLICIDAD, C.A.

Tramitante: SUNGLIYINH H. SUJU TORRES

Comentario: EL SIGNO SOLICITADO RESULTA DESCRIPTIVO DE LOS SERVICIOS PARA LOS CUALES PRETENDE COMERCIALIZAR

2006-014767 46 LA BODEGA DAVILA LUIS ANIBAL

Tramitante: BLANCO-FOMBONA HECTOR

Comentario: EL SIGNO SOLICITADO RESULTA DESCRIPTIVO DE LA ACTIVIDAD QUE DESEMPEÑA

2006-016040 43 BREAD & (AND) WINE ALBERTO BALAYLA MIZRAHI; ALEXANDER ROSEMBERG HOLCBLAT

Tramitante: GUZMAN SUAREZ BARBARITA M.

Comentario: EL SIGNO SOLICITADO ES MERAMENTE DESCRIPTIVO DE LA ACTIVIDAD LA CUAL PRETENDE COMERCIALIZAR

2006-016041 43 BREAD & (AND) COFFEE ALBERTO BALAYLA MIZRAHI; ALEXANDER ROSEMBERG HOLCBLAT

Tramitante: GUZMAN SUAREZ BARBARITA M.

Comentario: LA DENOMINACION COMERCIAL ES MERAENTE DESCRIPTIVA DE LA ACTIVIDAD A LA CUAL PRETENDE COMERCIALIZAR

2006-017805 36 MI LEASING ADMINISTRADORA ANDINA DE INVERSIONES, S.A.

Tramitante: OMELLA BERNABEI ZACCARO

Comentario: EL SIGNO SOLICITADO UTILIZA TERMINOS COMUNMENTE EMPLEADOS EN LOS SERVICIOS PARA LOS CUALES HA DE USARSE

2006-018280 46 DON GOLFEADO DON GOLFEADO C.A

Tramitante: BEGHALANI KAAD SELEIMAN PHILIPPE

Comentario: NEGAR POR CONSISTIR LA DENOMINACIÓN COMERCIAL SOLICITADA DESCRIPTIVA RESPECTO DE LA ACTIVIDAD COMERCIAL QUE CON ELLA SE PRETENDE PROTEGER

2006-020986 46 SOLO PIZZA SOLO PIZZA C.A.

Tramitante: ADELINA DI SCHIAVI DE PORRAZZO

Comentario: EL SIGNO SOLICITADO INDICA CLARAMENTE LAS CARACTERISTICAS DE LA ACTIVIDAD A LA CUAL SE DEDICARA

2007-001235 46 EL MUNDO DEL ALGODON REPRESENTACIONES FLACC 0405 C.A.

Tramitante: VILMA CAMPERO RIVAS

Comentario: NEGAR POR CUANTO LA DENOMINACION COMERCIAL SOLICITADA ES DESCRIPTIVA RESPECTO DE LA ACTIVIDAD COMERCIAL QUE CON ELLA SE PRETENDE PROTEGER

2007-001807 46 RAZAS OLGA FÁTIMA MONIZ DE ABREU

Tramitante: ADRIANA M.GARCIA BRUZUAL

Comentario: NEGAR POR CONSISTIR LA DENOMINACIÓN COMERCIAL SOLICITADA EN UN TERMINO DESCRIPTIVO RESPECTO DE LA ACTIVIDAD COMERCIAL QUE CON ELLA SE PRETENDE PROTEGER

2007-004900 46 CIUDAD DEL MUEBLE CIUDAD MOBILIA C.A.

Tramitante: PINEDA BORGES MARIA JOSE

Comentario: NEGAR POR SER LA DENOMINACIÓN COMERCIAL SOLICITADA DESCRIPTIVA RESPECTO DE LAS ACTIVIDADES COMERCIALES QUE CON ELLA SE PRETENDE PROTEGER

2007-008785 46 BLUMERS Y MÁS BLUMERS VIVE LA MODA AL MEJOR PRECIO INVERMAR Y BLUMERS Y MAS BLUMERS, C.A

Tramitante: JUAN GUTIERREZ

Comentario: EL SIGNO SOLICITADO RESULTA DESCRIPTIVO DE LOS PRODUCTOS Y LA ACTIVIDAD QUE COMERCIALIZA

2007-009699 46 ALTERNATIVA DE MODA VENEZUELA ALTERNATIVA DE MODA VENEZUELA C.A.
Tramitante: GLORIA A. CORTES CHARRY
Comentario: NEGADA POR CONSISTIR LA DENOMINACIÓN COMERCIAL EN DESCRIPTIVA RESPECTO DE LAS ACTIVIDADES COMERCIALES QUE CON ELLA SE PRETENDEN PROTEGER

2007-010632 46 TERAPIE QUIROPEDISTAS INVERSIONES LOLEJA, C.A.
Tramitante: BEATRIZ BARRIOS B
Comentario: NEGADA POR SER LA DENOMINACION COMERCIAL SOLICITADA DESCRIPTIVA RESPECTO DE LA ACTIVIDAD COMERCIAL QUE CON ELLA SE PRETENDE PROTEGER

2007-011189 46 CENTRO INTEGRAL DENTAL, C.A CENTRO INTEGRAL DENTAL CID C.A
Tramitante: DAVID FRIAS CAÑELLAS
Comentario: NEGAR POR CONSISTIR LA DENOMINACIÓN COMERCIAL EN DESCRIPTIVA RESPECTO DE LAS ACTIVIDADES COMERCIALES QUE CON ELLA SE PRETENDEN PROTEGER

2007-011896 46 MINIPRECIOS VICTOR DA SILVA GOMEZ
Tramitante: VICTOR DA SILVA
Comentario: EL SIGNO SOLICITADO INDICA CARACTERISTICAS DE LA ACTIVIDAD PARA EL CUAL SE HA SOLICITADO.-

2007-012102 46 CULTIVOZ SEMILLAS FLOR DE ARAGUA C.A. SEFLORCA
Tramitante: CARRASCOSA JOSE MANUEL
Comentario: NEGAR POR SER LA DENOMINACIÓN COMERCIAL DESCRIPTIVA RESPECTO DE LAS ACTIVIDADES COMERCIALES QUE CON ELLA SE PRETENDEN PROTEGER

2007-012588 46 UNIDAD DE LONGEVIDAD LONGEVITY CENTER C.A.
Tramitante: JUAN CARLOS MENDEZ
Comentario: NEGAR POR SER LA DENOMINACIÓN COMERCIAL DESCRIPTIVA RESPECTO DE LAS ACTIVIDADES QUE CON ELLA SE PRETENDEN PROTEGER

2007-012977 46 I.TEENS REVISTA JUVENIL MINIATURA FIESTA, C.A.
Tramitante: REDIGO PERNIA RODRIGUEZ
Comentario: NEGADA POR SER LA DENOMINACION COMERCIAL DESCRIPTIVA RESPECTO DE LAS ACTIVIDADES COMERCIALES QUE CON EL SE PRETENDEN PROTEGER

2007-012979 46 VALET PARKING EXPRESS, C.A.
Tramitante: REDIGO PERNIA RODRIGUEZ
Comentario: NEGAR POR SER EL LA DENOMINACIÓN COMERCIAL DESCRIPTIVA RESPECTO DE LAS ACTIVIDADES COMERCIAL QUE CON EL SE PRETENDE PROTEGER

2007-013194 46 CARROCERIAS UREÑA C.A. CARROCERIAS UREÑA C.A.
Tramitante: MANTILLA CELIS, LUIS ALBERTO
Comentario: NEGADA POR SER LA DENOMINACIÓN COMERCIAL DESCRIPTIVA RESPECTO DE LA ACTIVIDAD COMERCIAL QUE CON ELLA SE PRETENDE PROTEGER

2007-014224 46 AMERICAN BRAKE USA, C.A. AMERICAN BRAKE USA, C.A.
Tramitante: JOSE ENRIQUE MONTES DE OCA CH.
Comentario: NEGADA POR SER LA DENOMINACIÓN COMERCIAL DESCRIPTIVA RESPECTO DE LAS ACTIVIDADES COMERCIALES QUE CON ELLA SE PRETENDEN PROTEGER

2007-022904 46 RED DE APOYO CANINO BEATRIZ MOUCHET LOPEZ
Tramitante: JUDITH CASTILLO URIBE
Comentario: NEGADA POR SER LA DENOMINACION COMERCIAL DESCRIPTIVA RESPECTO DE LAS ACTIVIDADES COMERCIALES QUE CON EL SE PRETENDEN PROTEGER

2007-023383 46 TECNOWEB JUAN CARLOS PARISCA PEREZ
Tramitante: JUAN CARLOS PARISCA PEREZ
Comentario: NEGADA POR SER LA DENOMINACION COMERCIAL DESCRIPTIVA RESPECTO DE LAS ACTIVIDADES COMERCIALES QUE CON EL SE PRETENDEN PROTEGER

2007-023595 46 CHICHA CREMA C.A CHICHA CREMA C.A
Tramitante: ELEAZAR FERNANDEZ
Comentario: NEGADA POR SER LA DENOMINACION COMERCIAL DESCRIPTIVA RESPECTO DE LAS ACTIVIDADES COMERCIALES QUE CON EL SE PRETENDEN PROTEGER

2007-023619 46 AGRO ALIMENTOS AGROALIMENTOS, C.A
Tramitante: CARRASCOSA JOSE MANUEL
Comentario: NEGADA POR SER LA DENOMINACION COMERCIAL DESCRIPTIVA RESPECTO DE LAS ACTIVIDADES COMERCIALES QUE CON EL SE PRETENDEN PROTEGER

2007-024580 46 TECNOCOSMETICS GIUSEPPE ENRIQUE TRUNFIO TUDISCO
Tramitante: GIUSEPPE ENRIQUE TRUNFIO TUDISCO
Comentario: NEGADA POR SER LA DENOMINACION COMERCIAL DESCRIPTIVA RESPECTO DE LAS ACTIVIDADES COMERCIALES QUE CON EL SE PRETENDEN PROTEGER

2007-025010 46 GRAN HOGAR TEJEDURIA SURAMERICANA, C.A.
Tramitante: OMAIRA SANCHEZ
Comentario: NEGADA POR SER LA DENOMINACION COMERCIAL DESCRIPTIVA RESPECTO DE LAS ACTIVIDADES COMERCIALES QUE CON EL SE PRETENDEN PROTEGER

2007-026194 46 PEGAMAX TAHAN GOMEZ JORGE EDUARDO
Tramitante: ALEJANDRO LIBORIUS
Comentario: NEGADA POR SER LA DENOMINACION COMERCIAL DESCRIPTIVA RESPECTO DE LAS ACTIVIDADES COMERCIALES QUE CON EL SE PRETENDEN PROTEGER

2007-026197 46 PEGA T TAHAN GOMEZ JORGE EDUARDO
Tramitante: ALEJANDRO LIBORIUS
Comentario: NEGADA POR SER LA DENOMINACION COMERCIAL DESCRIPTIVA RESPECTO DE LAS ACTIVIDADES COMERCIALES QUE CON EL SE PRETENDEN PROTEGER

2007-026427 46 DECESTILO EXCELSIUM COLOR, C.A.
Tramitante: DIOMELIS MARTINEZ
Comentario: NEGADA POR SER LA DENOMINACION COMERCIAL DESCRIPTIVA RESPECTO DE LAS ACTIVIDADES COMERCIALES QUE CON EL SE PRETENDEN PROTEGER

2007-028615 46 LA CASA DEL DUCTERO ALFONSO MENDEZ ARTEAGA.
Tramitante: ARCILA SALGADO GUSTAVO
Comentario: NEGADA POR SER LA DENOMINACION COMERCIAL DESCRIPTIVA RESPECTO DE LAS ACTIVIDADES COMERCIALES QUE CON EL SE PRETENDEN PROTEGER

2007-028901 46 PEPERONNIS PIZZA DOS SANTOS GONZALES RICARDO ANTONIO
Tramitante: RICARDO DOS SANTOS
Comentario: NEGADA POR SER LA DENOMINACION COMERCIAL DESCRIPTIVA RESPECTO DE LAS ACTIVIDADES COMERCIALES QUE CON EL SE PRETENDEN PROTEGER

2007-029422 46 PERROS SHOW GAINZA CARRILLO, EDUARDO ENRIQUE
Tramitante: KERLING VERUSKA VENEGAS G.
Comentario: NEGADA POR SER LA DENOMINACION COMERCIAL DESCRIPTIVA RESPECTO DE LAS ACTIVIDADES COMERCIALES QUE CON EL SE PRETENDEN PROTEGER

2007-029697 46 QÁ COLOR VISO MARIÑO JOSE LUIS
Tramitante: VISO MARIÑO JOSE LUIS
Comentario: NEGADA POR SER LA DENOMINACION COMERCIAL DESCRIPTIVA RESPECTO DE LAS ACTIVIDADES COMERCIALES QUE CON EL SE PRETENDEN PROTEGER

2008-001816 46 DON PERRO TIENDA DE ANIMALES DON PERRO C.A.
Tramitante: ESCALA MENDEZ JOSE GABRIEL
Comentario: NEGAR POR CUANTO EL SIGNO SOLICITADO ES DESCRIPTIVO RESPECTO DE LA ACTIVIDAD COMERCIAL QUE CON EL SE PRETENDE PROTEGER

2008-003876 46 WIRELESS MANIA VERA RODRIGUEZ, CARLOS AUGUSTO
Tramitante: VERA RODRIGUEZ, CARLOS AUGUSTO
Comentario: NEGAR POR SER LA DENOMINACIÓN COMERCIAL SOLICITADA DESCRIPTIVA RESPECTO DE LAS ACTIVIDADES COMERCIALES QUE CON ELLA SE PRETENDEN PROTEGER

2008-004126 46 CON LA SAZON CASERA REPRESENTACIONES RAFZU C.A
Tramitante: VILORIA PORRAS RAFAEL EDUARDO
Comentario: EL SIGNO SOLICITADO RESULTA DESCRIPTIVO DE LA ACTIVIDAD DEL SOLICITANTE

2008-004129 46 COMO EN CASA REPRESENTACIONES RAFZU C.A
Tramitante: VILORIA PORRAS RAFAEL EDUARDO
Comentario: NEGAR POR SER LA DENOMINACIÓN COMERCIAL SOLICITADA DESCRIPTIVA RESPECTO DE LAS ACTIVIDADES COMERCIALES QUE CON ELLA SE PRETENDEN PROTEGER

2008-009775 46 POLLO CROKANTE QUALIZZA BISI FABIO VALERIO
Tramitante: ELIAS SOTO
Comentario: EL SIGNO SOLICITADO RESULTA DESCRIPTIVO DE LA ACTIVIDAD PARA LO CUAL REQUIERE LA PROTECCION

2008-011175 46 TOP MODEL PASSARELA C.A.
Tramitante: RAUL GERARDO DIAZ PARRA
Comentario: EL SIGNO SOLICITADO INDICA EN FORMA DIRECTA LA ACTIVIDAD A LA CUAL SE DEDICA EL SOLICITANTE.-

2008-011176 46 TOP MODEL PASSARELA PASSARELA C.A.
Tramitante: RAUL GERARDO DIAZ PARRA
Comentario: NEGAR POR SER LA DENOMINACION COMERCIAL SOLICITADA DESCRIPTIVA RESPECTO DE LA ACTIVIDAD COMERCIAL QUE CON ELLA SE PRETENDE PROTEGER

2008-011221 46 D-KIDS OLMARS, C.A.
Tramitante: OLIMPIA DE GUTIERREZ
Comentario: EL SIGNO SOLICITADO RESULTA DESCRIPTIVO DEL DESTINO DE LA ACTIVIDAD A LA CUAL SE PRETENDE DEDICAR

2008-011223 46 EL SURTIDOR DEL BLUMER EL SURTIDOR DEL BLUMER, C.A.
Tramitante: MARIA G. ECHEVERRY R.
Comentario: EL NOMBRE COMERCIAL SOLICITADO RESULTA DESCRIPTIVO DE LA ACTIVIDAD A LA CUAL PRETENDE DEDICARSE

2008-012907 46 LABORATORIOS AGRO INSUMOS AGROINSUMOS S.A.
Tramitante: YUBIRIS CORONADO GARCIA
Comentario: NEGAR POR CUANTO EL NOMBRE COMERCIAL SOLICITADO ES DESCRIPTIVO RESPECTO DE LAS ACTIVIDADES COMERCIALES QUE CON EL SE PRETENDEN PROTEGER

2008-015033 46 PANIFICADORA TURISTICA FRESCOPAN DENIS RODRIGUEZ MENDES
Tramitante: ORLANDO JOSE VIERA BLANCO
Comentario: NEGAR POR CUANTO EL NOMBRE COMERCIAL ES DESCRIPTIVO RESPECTO DE LA ACTIVIDAD COMERCIAL QUE CON EL SE PRETENDE PROTEGER

2008-015976 46 FORMULACIONES QUIMICAS CHEMICALS-PRO, C.A.
Tramitante: CARRASCOSA JOSE MANUEL
Comentario: NEGAR POR CUANTO EL NOMBRE COMERCIAL SOLICITADO ES DESCRIPTIVO RESPECTO DE LA ACTIVIDADES COMERCIALES QUE CON EL SE PRETENDEN PROTEGER

2008-016446 46 BARBAKOA INVERSIONES BARBAKOA, C.A.
Tramitante: JOSE MIGUEL ASUNCION SAER
Comentario: NEGAR POR CUANTO EL NOMBRE COMERCIAL SOLICITADO ES DESCRIPTIVO RESPECTO DE LA ACTIVIDAD COMERCIAL QUE CON EL SE PRETENDE PROTEGER

Total de Solicitudes : 116

Se notifica a los interesados que podrán ejercer contra el presente acto administrativo el Recurso de Reconsideración por ante este Despacho, dentro de los quince (15) días hábiles siguientes, contados a partir de la fecha de la publicación de la presente resolución en el Boletín Oficial de la Propiedad Industrial, de conformidad con lo establecido en el artículo 94 de la Ley Orgánica de Procedimientos Administrativos.

Publíquese,

Margarita Vilatimo Rivero
 Registradora de la Propiedad Industrial
 Resolución No. 00178 del 14-06-2006
 Gaceta Oficial No. 38.458 de fecha 14-06-2006

REPUBLICA BOLIVARIANA DE VENEZUELA - MINISTERIO DEL PODER POPULAR PARA EL COMERCIO - SERVICIO AUTÓNOMO DE LA PROPIEDAD INTELECTUAL - REGISTRO DE LA PROPIEDAD INDUSTRIAL.-

Caracas, 06 de Noviembre de 2009

199º y 150º
Resolución N°: 1378

NEGADAS

Por cuanto las solicitudes de Registro de Lemas Comerciales que se especifican a continuación, se encuentran incursas en la disposiciones prohibitivas del **artículo 34, ordinal 2º** de la Ley de Propiedad Industrial, el cual establece que no podrán adoptarse ni registrarse: Los lemas comerciales que contengan alusiones a productos o marcas similares, expresiones que puedan redundar en perjuicio de esos productos o marcas; y conforme a lo previsto en el artículo 82 ejusdem, este Despacho Resuelve Negarlas de Oficio:

Solicitud	Clase	Nombre de la Marca	Nombre del Titular
-----------	-------	--------------------	--------------------

2007-015837	47	TU CENTRO DE COMPRAS EN LINEA	DISTRIBUIDORA TOMADAME C.A.
-------------	----	-------------------------------	-----------------------------

Tramitante: MARTA SUSANA JONES GARCIA

Comentario: NEGAR POR CUANTO EL LEMA SOLICITADO ES DESCRIPTIVO RESPECTO DE LOS SERVICIOS DE LA MARCA A LA CUAL SE PRETENDE APLICAR

2008-000346	47	SUSHI Y RIBS RESTAURANT	INVERSIONES KANSAI SUSHI, C.A.
-------------	----	-------------------------	--------------------------------

Tramitante: LAURA JANETT CACUA GARCIA

Comentario: NEGAR POR SER EL LEMA COMERCIAL SOLICITADO DESCRIPTIVO RESPECTO DE LOS SERVICIOS PROTEGIDOS POR LA MARCA A LA CUAL SE APLICA EL LEMA, PERJUDICANDO AL RESTO DEL MERCADO QUE NO PODRÍA UTILIZAR ESOS ELEMENTOS GENERICOS PARA PUBLICITAR SUS SERVICIOS O PRODUCTOS

2008-000883	47	CENTRO TECNICO DEL COLOR	GRUPO CARMELO, C.A.
-------------	----	--------------------------	---------------------

Tramitante: DIOMELIS MARTINEZ

Comentario: NEGAR POR TRATARSE DE UN LEMA COMERCIAL DESCRIPTIVO

2008-000884	47	CENTRO TECNICO DEL COLOR	GRUPO CARMELO, C.A.
-------------	----	--------------------------	---------------------

Tramitante: DIOMELIS MARTINEZ

Comentario: NEGAR POR SER UN LEMA COMERCIAL DESCRIPTIVO

2008-013782	47	CALIDAD EXTRA SUAVE	PAPELES VENEZOLANOS, C.A.
-------------	----	---------------------	---------------------------

Tramitante: MEJURO ECHERO ROSA MARIA

Comentario: NEGAR POR SER EL LEMA SOLICITADO DESCRIPTIVO RESPECTO DE LOS PRODUCTOS DE LA MARCA A LA CUAL SE APLICA, EN PERJUICIO DE LOS COMPETIDORES DEL MERCADO QUE UTILIZAN LOS MISMOS TERMINOS PARA LOS PRODUCTOS DE PAPEL HIGIENICO

Total de Solicitudes : 5

Se notifica a los interesados que podrán ejercer contra el presente acto administrativo el Recurso de Reconsideración por ante este Despacho, dentro de los quince (15) días hábiles siguientes, contados a partir de la fecha de la publicación de la presente resolución en el Boletín Oficial de la Propiedad Industrial, de conformidad con lo establecido en el artículo 94 de la Ley Orgánica de Procedimientos Administrativos.

Publíquese,

Margarita Hatimo Rivero
Registradora de la Propiedad Industrial
Resolución No. 00178 del 14-06-2006
Gaceta Oficial No. 38.458 de fecha 14-06-2006

REPUBLICA BOLIVARIANA DE VENEZUELA - MINISTERIO DEL PODER POPULAR PARA EL COMERCIO - SERVICIO AUTÓNOMO DE LA PROPIEDAD INTELECTUAL - REGISTRO DE LA PROPIEDAD INDUSTRIAL.-

Caracas, 06 de Noviembre de 2009

199º y 150º
Resolución N°: 1379

NEGADAS

Por cuanto las solicitudes de Registro de Marcas Comerciales que se especifican a continuación, se encuentran incursas en la disposiciones prohibitivas del **artículo 35** de la Ley de Propiedad Industrial, el cual establece: No podrán estamparse en las marcas menciones de diplomas, medallas, premios y otros signos que hagan suponer la existencia de galardones obtenidos en exposiciones o certámenes, salvo que pueda acreditarse la veracidad de tales galardones; y conforme a lo previsto en el artículo 82 ejusdem, este Despacho Resuelve Negarlas de Oficio:

Solicitud	Clase	Nombre de la Marca	Nombre del Titular
-----------	-------	--------------------	--------------------

2007-026077	37	AUTO PREMIUM	AUTO PREMIUM, C.A.
-------------	----	--------------	--------------------

Tramitante: CASAÑAS NAVARRO FRANCISCO JUAN

Comentario: EL SIGNO SOLICITADO INCLUYE UN FIGURA QUE SUGIERE EN FORMA DIRECTA UNA CINTA DE PREMIO LO QUE PODRÍA HACER SUPONER LA EXISTENCIA DE UN GALARDON, LO CUAL NO FUE DEMOSTRADO POR SU SOLICITANTE.-

Total de Solicitudes : 1

Se notifica a los interesados que podrán ejercer contra el presente acto administrativo el Recurso de Reconsideración por ante este Despacho, dentro de los quince (15) días hábiles siguientes, contados a partir de la fecha de la publicación de la presente resolución en el Boletín Oficial de la Propiedad Industrial, de conformidad con lo establecido en el artículo 94 de la Ley Orgánica de Procedimientos Administrativos.

Publíquese,

Margarita Hatimo Rivero
Registradora de la Propiedad Industrial
Resolución No. 00178 del 14-06-2006
Gaceta Oficial No. 38.458 de fecha 14-06-2006



BOLETÍN DE LA PROPIEDAD INDUSTRIAL

AÑO 53

Caracas, martes 17 de noviembre de 2009

Boletín Nº 508

Tomo II/VI

MINISTERIO DEL PODER POPULAR PARA EL COMERCIO

MINISTRO DEL PODER POPULAR PARA EL COMERCIO
EDUARDO SAMÁN

DIRECTORA GENERAL DEL SERVICIO AUTÓNOMO
DE LA PROPIEDAD INTELECTUAL(SAPI)
ARLEN PIÑATE

REGISTRADORA DE LA PROPIEDAD INDUSTRIAL
MARGARITA VILATIMÓ RIVERO

SEDE: CUARTO PISO EDIFICIO NORTE CENTRO SIMON BOLIVAR
CARACAS, VENEZUELA
TELEFONOS: 481.64.78,481.42.15/484.29.07.
FAX: 483-13-91

S.A.P.I. 1.931
Hecho el Depósito de Ley
DEPOSITO LEGAL
ppa193103DF188
ISSN: 0798 - 6068

INDICE

TOMO II

SECCIÓN: MARCAS

Orden de Publicación en Prensa de Marcas
Comerciales, Denominaciones Comerciales
y Lemas Comerciales
(Reingresos 2006 al 2009
/ Agosto-Septiembre 2009)..... PÁG. 2

Devueltas de forma por requisitos mínimos
(Agosto-Septiembre 2009)/ PÁG.67

REPUBLICA BOLIVARIANA DE VENEZUELA- MINISTERIO DEL PODER POPULAR PARA EL COMERCIO- SERVICIO AUTONOMO DE LA PROPIEDAD INTELECTUAL REGISTRO DE LA PROPIEDAD INDUSTRIAL-

Caracas, 10 de Noviembre de 2009

199ª y 150ª

Resolución N° 1380

ORDEN DE PUBLICACION EN PRENSA
 MARCAS COMERCIALES, DENOMINACIONES COMERCIALES Y LEMAS COMERCIALES ()
 REINGRESOS 2006 AL 2009/AGOSTO-SEPTIEMBRE 2009

De conformidad con lo establecido en el artículo 76 de la Ley de Propiedad Industrial, se ordena la publicación de las marcas comerciales, denominaciones comerciales y lemas comerciales, que a continuación se especifican, en los diarios de circulación nacional: **VEA o ULTIMAS NOTICIAS**. De no consignarse ante la unidad de Receptoría de este Servicio Autónomo de la Propiedad Intelectual y mediante escrito, la mencionada publicación en prensa dentro de dos (02) meses a partir de la vigencia del presente Boletín, quedará perimida la solicitud, según lo establecido en el artículo 64 de la Ley Orgánica de Procedimientos Administrativos.

SOLICITUD	CLASE	NOMBRE	TITULAR
2006-014002	25	TAKE TWO	PIMA EXPRESS, C.A.
2006-022892	43	BURGER KIN	BURGER KING CORPORATION
2007-000600	25	JETBAG	CREACIONES JETBAG C.A.
2007-000810	18	A	INVERSIONES VINGROUP, C.A
2007-000811	25	A	INVERSIONES VINGROUP, C.A
2007-000835	25	JETBAG	CREACIONES JETBAG, C.A.
2007-003247	7	MAN DIESEL	MAN DIESEL SE
2007-003248	16	MAN DIESEL	MAN DIESEL SE
2007-003249	25	MAN DIESEL	MAN DIESEL SE
2007-003250	28	MAN DIESEL	MAN DIESEL SE
2007-003251	37	MAN DIESEL	MAN DIESEL SE
2007-003252	42	MAN DIESEL	MAN DIESEL SE
2007-006408	16	NUESTRO DIARIO	MULTITECH, SOCIEDAD ANONIMA
2007-009429	20	HL HOTEL LINEN BY DISTRIHOGAR	PRODUCTORA Y DISTRIBUIDORA EL HOGAR S.A., PRODUCTORA DISTRIHOGAR S.A.
2007-009642	44		ZODIAC INTERNATIONAL CORPORATION
2007-009643	42		ZODIAC INTERNATIONAL CORPORATION
2007-009644	5		ZODIAC INTERNATIONAL CORPORATION
2007-009645	5	ZODIGEL	ZODIAC INTERNATIONAL CORPORATION
2007-011398	46	JIMCLARK STUDIO `S	JIM CLARK GARCIA CALDERON
2007-012327	34	BELMONT SENSES	C.A. CIGARRERA BIGOTT, SUCS.,
2007-013979	5	SUNSTAR	SUNSTAR SUISSE S.A.
2007-017273	29	FRISBI	MOLINA Y CIA, C.A.

2007-017274	30	FRISBI	MOLINA Y CIA, C.A.
2007-018053	16	LA BERRACA	123.COM.VE C.A.
2007-018054	35	LA BERRACA	123.COM.VE C.A.
2007-018055	38	LA BERRACA	123.COM.VE C.A.
2007-018056	46	LA BERRACA	123.COM.VE C.A.
2007-018271	38	JAPANIMATION	CAICEDO CRISTIAN
2007-019074	35	MANANTIAL DE SALUD	MANANTIAL DE SALUD C.A.
2007-019075	46	PURE & HEALTHY	MANANTIAL DE SALUD C.A.
2007-019076	46	MANANTIAL DE SALUD	MANANTIAL DE SALUD C.A.
2007-019077	5	PURE & HEALTHY	MANANTIAL DE SALUD C.A.
2007-021021	18	ARENA MILANO	MOREL S.A.
2007-021022	18	AIR LINER	MOREL S.A.
2007-021023	18	METRO HANDBAGS	MOREL S.A.
2007-022859	3	MASTER COLOR PRISMAX	IMPORTADORA PROFESIONAL, C.A., GUILLERMO ESTEBAN SARACENO
2007-022860	3	PRISMAX	IMPORTADORA PROFESIONAL, C.A., GUILLERMO ESTEBAN SARACENO
2007-023937	16	SE DEJA COLAR CON EL AUTENTICO SABOR VENEZOLANO	INDUSTRIAS MONTERREY, C.A.
2007-023938	33	SE DEJA COLAR CON EL AUTENTICO SABOR VENEZOLANO	INDUSTRIAS MONTERREY, C.A.
2007-023939	47	30 GRADOS DE SABOR CON EL AUTENTICO SABOR VENEZOLANO	INDUSTRIAS MONTERREY, C.A.
2007-023940	16	30 GRAMOS DE SABOR CON EL AUTENTICO SABOR VENEZOLANO	INDUSTRIAS MONTERREY, C.A.
2007-023941	33	30 GRADOS DE SABOR CON EL AUTENTICO SABOR VENEZOLANO	INDUSTRIAS MONTERREY, C.A.
2007-023942	47	ES DIFERENTE BIEN FRIO CON EL AUTENTICO SABOR VENEZOLANO	INDUSTRIAS MONTERREY, C.A.
2007-023943	16	DISFRUTALO CON EL AUTENTICO SABOR VENEZOLANO	INDUSTRIAS MONTERREY, C.A.
2007-023944	33	ES DIFERENTE BIEN FRIO CON EL AUTENTICO SABOR VENEZOLANO	INDUSTRIAS MONTERREY, C.A.
2007-023945	47	DISFRUTALO CON EL AUTENTICO SABOR VENEZOLANO	INDUSTRIAS MONTERREY, C.A.
2007-023946	16	ES DIFERENTE BIEN FRIO CON EL AUTENTICO SABOR VENEZOLANO	INDUSTRIAS MONTERREY, C.A.
2007-023947	33	DISFRUTALO CON EL AUTENTICO SABOR VENEZOLANO	INDUSTRIAS MONTERREY, C.A.
2007-024036	41	MEDIA X	MEDIA FINANCIAL SERVICES, C.A.
2007-024037	35	MEDIA X	MEDIA FINANCIAL SERVICES, C.A.
2007-024089	3	JLP	PANTINA COSMETIC INC C.A.
2007-024090	3	JOHANNA	PANTINA COSMETIC INC C.A.
2007-024098	3	AKINA	PANTINA COSMETIC INC C.A.

2007-024803	7	HOMER	CORPORACIÓN R.C.A., C.A.
2007-024909	41	FUNDACIÓN COYSERCA	CONSTRUCCIONES Y SERVICIOS C.A. COYSERCA
2007-024925	9	CANON	CANON KABUSHIKI KAISHA
2007-024926	2	CANON	CANON KABUSHIKI KAISHA
2007-024927	5	SUBOXONE	RECKITT BENCKISER HEALTHCARE (UK) LIMITED
2007-024928	5	SUBUTEX	RECKITT BENCKISER HEALTHCARE (UK) LIMITED
2007-024937	46	CORPORACIÓN BIORGÁNICA DE VENEZUELA, C.A.	CORPORACION BIORGANICA DE VENEZUELA, C.A.
2007-024959	30	NAVARRA	MAYOR DE VIVERES Y LICORES NAVARRA II, C.A.
2007-024960	29	NAVARRA	MAYOR DE VIVERES Y LICORES NAVARRA II, C.A.
2007-024961	31	NAVARRA	MAYOR DE VIVERES Y LICORES NAVARRA II, C.A.
2007-024962	32	NAVARRA	MAYOR DE VIVERES Y LICORES NAVARRA II, C.A.
2007-024963	33	NAVARRA	MAYOR DE VIVERES Y LICORES NAVARRA II, C.A.
2007-027123	46	GLENMARK	LABORATORIOS BIOGALENIC C.A.
2007-027124	5	GLENMARK	LABORATORIOS BIOGALENIC C.A.
2007-027125	3	GLENMARK	LABORATORIOS BIOGALENIC C.A.
2007-027126	16	GLENMARK	LABORATORIOS BIOGALENIC C.A.
2007-027127	30	GLENMARK	LABORATORIOS BIOGALENIC C.A.
2007-027128	5	BIDAMPIL	LABORATORIOS BIOGALENIC C.A.
2007-027129	5	BIOMELOX	LABORATORIOS BIOGALENIC C.A.
2007-027130	5	BIOLORAT	LABORATORIOS BIOGALENIC C.A.
2007-027131	5	UNDCICLO	LABORATORIOS BIOGALENIC C.A.
2007-027132	5	BIORTAN	LABORATORIOS BIOGALENIC C.A.
2007-027133	5	BIOSEMIDA	LABORATORIOS BIOGALENIC C.A.
2007-027134	3	CANDID	LABORATORIOS BIOGALENIC C.A.
2007-027135	5	GLIMULIN	LABORATORIOS BIOGALENIC C.A.
2007-027136	5	MUMFER	LABORATORIOS BIOGALENIC C.A.
2007-027782	5	PANTOSEK	LABORATORIOS BIOGER C.A.
2007-028212	36	GENTE MERCANTIL	BANCO MERCANTIL C.A. (BANCO UNIVERSAL)
2007-028557	21	HIWALK	IMPORT HIWALK 3000, C.A.
2007-029392	31	DUGG'S	INDUSTRIAS LONDON, C.A.
2007-029578	5	ZETAMET	LABORATORIO BIOGALENIC, C.A.
2008-002096	1	SYNTHEDON	SYNTHEDON INC
2008-002097	6	SYNTHEDON	SYNTHEDON INC
2008-002098	17	SYNTHEDON	SYNTHEDON INC
2008-002099	19	SYNTHEDON	SYNTHEDON INC
2008-002100	37	SYNTHEDON	SYNTHEDON INC

2008-002101	42	SYNTHEON	SYNTHEON INC
2008-002105	3	MOUNTAIN WATER	VICTORINOX SWISS AMY FRAGRANCE AG
2008-002110	6	SBM OFFSHORE	SINGLE BUOY MOORINGS INC.
2008-002112	42	SBM OFFSHORE	SINGLE BUOY MOORINGS INC.
2008-002254	41	INSPIRED BY DIABETES	ELI LILLY AND COMPANY
2008-002255	5	FUNGIZONE	E.R. SQUIBB Y SONS LLC.
2008-002369	9	TONNER PLUS	DATA PLUS, ASESORES Y ASOCIADOS MULTIDISCIPLINARIOS, C.A.
2008-002381	37	POWER	POWER SUPPLY SYSTEMS HOLDINGS (THE NETHERLANDS) B.V.
2008-002418	38	PODER TV	RCN TELEVISION S.A.
2008-002419	41	PODER TV	RCN TELEVISION S.A.
2008-002641	30	LA RINCONADA	C.A. AGROPECUARIA SANTA ANA
2008-002642	31	LA RINCONADA	C.A. AGROPECUARIA SANTA ANA
2008-002643	32	LA RINCONADA	C.A. AGROPECUARIA SANTA ANA
2008-002644	46	INDUSTRIAS LACTEAS LA RINCONADA, C.A.	C.A. AGROPECUARIA SANTA ANA
2008-002876	16	OPENLINK	OPENLINK SISTEMAS DE REDES DE DATOS, C.A.
2008-002880	46	FABRIPUNTO	JOSE GUSTAVO OSPINA JARAMILLO
2008-002881	25	FIGURA MODERNA	JOSE GUSTAVO OSPINA JARAMILLO
2008-002936	30	3P CHOCOMAX	3P INVERSIONES, C.A.
2008-002937	31	3P CHOCO MAX	3P INVERSIONES, C.A.
2008-002939	29	3P CHOCO MAX	3P INVERSIONES, C.A.
2008-002995	38	LASERAIRLINES.COM	LASER C.A.
2008-003112	25	BRAX	LEINWEBER GMBH Y CO. KG
2008-003245	45	CREDIT SUISSE	CREDIT SUISSE GROUP
2008-003528	47	SEGURO TE RESPONDE	MULTINACIONAL DE SEGUROS, C.A.
2008-003529	47	SEGURO TE RESPONDE	MULTINACIONAL DE SEGUROS, C.A.
2008-003530	47	SEGURO TE RESPONDE	MULTINACIONAL DE SEGUROS, C.A.
2008-003531	47	SEGURO TE RESPONDE	MULTINACIONAL DE SEGUROS, C.A.
2008-003532	47	SEGURO TE RESPONDE	MULTINACIONAL DE SEGUROS, C.A.
2008-003534	47	SEGURO TE RESPONDE	MULTINACIONAL DE SEGUROS, C.A.
2008-003536	47	SEGURO TE RESPONDE	MULTINACIONAL DE SEGUROS, C.A.
2008-003537	47	SEGURO TE RESPONDE	MULTINACIONAL DE SEGUROS, C.A.
2008-003538	47	SEGURO TE RESPONDE	MULTINACIONAL DE SEGUROS, C.A.
2008-003539	47	SEGURO TE RESPONDE	MULTINACIONAL DE SEGUROS, C.A.
2008-003540	47	SEGURO TE RESPONDE	MULTINACIONAL DE SEGUROS, C.A.
2008-003541	47	SEGURO TE RESPONDE	MULTINACIONAL DE SEGUROS, C.A.

2008-003542	47	SEGURO TE RESPONDE	MULTINACIONAL DE SEGUROS, C.A.
2008-003543	47	SEGURO TE RESPONDE	MULTINACIONAL DE SEGUROS, C.A.
2008-003544	47	SEGURO TE RESPONDE	MULTINACIONAL DE SEGUROS, C.A.
2008-003545	47	SEGURO TE RESPONDE	MULTINACIONAL DE SEGUROS, C.A.
2008-003546	47	SEGURO TE RESPONDE	MULTINACIONAL DE SEGUROS, C.A.
2008-003637	10	ALPHA BIO TEC IN HARMONY WITH NATURE	ALPHA BIO TEC LTD
2008-003665	35	WWW.TECNICIENCIA.COM	TECNI-CIENCIA LIBROS, C.A.
2008-003666	38	TCL TENCI CIENCIA LIBROS	TECNI-CIENCIA LIBROS, C.A.
2008-003667	35	WWW.TECNICIENCIALIBROS.COM	TECNI-CIENCIA LIBROS, C.A.
2008-003674	14	E3 TENDENCE	TENDENCE GROUP ANSTALT
2008-004498	30	TOSTI RICOS	QUALA, INC.
2008-004499	30	TOSTY RICOS	QUALA, INC.
2008-004554	47	LA FAMILIA MÁS SABROSA	PROCESADORA Y EMPACADORA DE FRUTAS NIRGUA, C.A.
2008-004789	25	CUSTER	DISTRIBUIDORA DE TEXTILES Y CONFECCIONES S.A. DIDETEXCO S.A.
2008-004790	25	COQUI	DISTRIBUIDORA DE TEXTILES Y CONFECCIONES S.A. DIDETEXCO S.A.
2008-004792	25	CARREL	DISTRIBUIDORA DE TEXTILES Y CONFECCIONES S.A. DIDETEXCO S.A.
2008-004793	25	ABRIZZI	DISTRIBUIDORA DE TEXTILES Y CONFECCIONES S.A. DIDETEXCO S.A.
2008-004794	25	ARKITECT	DISTRIBUIDORA DE TEXTILES Y CONFECCIONES S.A. DIDETEXCO S.A.
2008-004795	25	BLUSS	DISTRIBUIDORA DE TEXTILES Y CONFECCIONES S.A. DIDETEXCO S.A.
2008-004796	25	EXITANTE	DISTRIBUIDORA DE TEXTILES Y CONFECCIONES S.A. DIDETEXCO S.A.
2008-004802	11	ITALBAÑO	CERAMICA ITALIA S.A.
2008-004803	19	CERAMICA ITALIA	CERAMICA ITALIA S.A.
2008-004831	44	KORRES NATURAL PRODUCTS	KORRES NATURAL PRODUCTS S.A.
2008-004852	40	GRUPO SAN SIMON	LACTEOS Y CARNICOS SAN SIMON, C.A (LACASICA)
2008-004855	9	WAD DOCTOR GUILLEN WIRELESS ARTHRO-ENDOSCOPY DEVICE	PEDRO GUILLEN GARCIA
2008-004856	10	WAD DOCTOR GUILLEN WIRELESS ARTHRO-ENDOSCOPY DEVICE	PEDRO GUILLEN GARCIA
2008-004858	9	20 MINUTES	20 MINUTES HOLDING AG
2008-004859	16	20 MINUTES	20 MINUTES HOLDING AG
2008-004860	35	20 MINUTES	20 MINUTES HOLDING AG
2008-004861	41	20 MINUTES	20 MINUTES HOLDING AG
2008-004865	37		DANIEL GILBERTO GOLCANVES TEXEIRA

2008-004866	16		DANIEL GILBERTO GOLCANVES TEXEIRA
2008-004868	46	GRUPO ALUCAPS	ALUCAPS ANDINA C.A.
2008-004871	18	BAO´S	NICOLE XP, C.A.
2008-004872	16	BAO´S	NICOLE XP, C.A.
2008-004873	25	BAO´S	NICOLE XP, C.A.
2008-004899	16	PARTICIPACIONES BCC	HOLDING MERCOVAL, C.A.
2008-004900	35	PARTICIPACIONES BCC	HOLDING MERCOVAL, C.A.
2008-004901	36	PARTICIPACIONES BCC	HOLDING MERCOVAL, C.A.
2008-004981	29	ANDINA	GLORIA S.A.
2008-004982	30	ANDINA	GLORIA S.A.
2008-004983	32	ANDINA	GLORIA S.A.
2008-005053	16	EL PAYASITO DICE	CONTRERAS ACEVEDO ERNESTO
2008-005082	16	M.G.D SECRET	FACONNABLE C.A.
2008-005083	16	SENSI LINGERIE	FACONNABLE C.A.
2008-005084	14	SENSI LINGERIE	FACONNABLE C.A.
2008-005085	25	SENSI LINGERIE	FACONNABLE C.A.
2008-005086	18	SENSI LINGERIE	FACONNABLE C.A.
2008-005091	35	M.G.D SECRET	FACONNABLE C.A.
2008-005092	46	M.G.D SECRET	FACONNABLE C.A.
2008-005096	18	M.G.D SECRET	FACONNABLE C.A.
2008-005097	46	SENSI LINGERIE	FACONNABLE C.A.
2008-005116	34	BELMONT EDICIÓN ESPECIAL 35 ANIVERSARIO	C.A. CIGARRERA BIGOTT SUGS.
2008-005117	42	TINYPIC	PHOTOBUCKET.COM, INC.
2008-005130	5	INDIVIR	APDLO PHARMA C.A.
2008-005131	5	ADENIS	APDLO PHARMA C.A.
2008-005132	5	CORACETIL	APDLO PHARMA C.A.
2008-005133	5	DYNAPAR	APDLO PHARMA C.A.
2008-005134	5	DROPERDL	APDLO PHARMA C.A.
2008-005135	5	MINDVITA	APDLO PHARMA C.A.
2008-005136	5	ZIDDLAM	APDLO PHARMA C.A.
2008-005137	39	VOSSLQH	VOSSLQHAG
2008-005138	37	VOSSLQH	VOSSLQHAG
2008-005139	12	VOSSLQH	VOSSLQHAG
2008-005140	11	VOSSLQH	VOSSLQHAG
2008-005141	9	VOSSLQH	VOSSLQHAG
2008-005142	7	VOSSLQH	VOSSLQHAG

2008-005143	6	VOSSLOH	VOSSLOHAG
2008-005144	6		VOSSLOHAG
2008-005145	39		VOSSLOHAG
2008-005147	12		VOSSLOHAG
2008-005148	11		VOSSLOHAG
2008-005149	9		VOSSLOHAG
2008-005150	7		VOSSLOHAG
2008-005159	9	ASW AEROSPORTWEAR	SILVA MATTOS Y CIA, LTDA
2008-005160	25	ASW AEROSPORTWEAR	SILVA MATTOS Y CIA, LTDA
2008-005161	9	NANO SILVER DE CONAIR	CONAIR CORPORATION
2008-005162	11	NANO SILVER DE CONAIR & LOGOTIPO	CONAIR CORPORATION
2008-005163	25	FATAL SURF	EIXO CONFECÇOES LTDA
2008-005198	35	LEOPOLDO SI ES POSIBLE	LEOPOLDO LOPEZ MENDOZA
2008-005199	41	LEOPOLDO SI ES POSIBLE	LEOPOLDO LOPEZ MENDOZA
2008-005200	38	PARTICIPACIONES BCC	HOLDING MERCOVAL, C.A.
2008-005201	46	PARTICIPACIONES BCC	HOLDING MERCOVAL, C.A.
2008-005204	35	WELCMEVENEZUELA	COMPAÑIA DE MEDIOS DIGITALES (CMD) S.A
2008-005205	39	WELCMEVENEZUELA	COMPAÑIA DE MEDIOS DIGITALES (CMD) S.A
2008-005248	29		PIZZA HUT INTERNATIONAL, LLC
2008-005249	30		PIZZA HUT INTERNATIONAL, LLC
2008-005250	43		PIZZA HUT INTERNATIONAL, LLC
2008-005255	3	JASMIN NOIR	BULGARI S.P.A.
2008-005290	38	ADRIATICA DE SEGUROS, C.A.	ADRIATICA DE SEGUROS, C.A.
2008-005291	38	ADRIATICA DE SEGUROS	ADRIATICA DE SEGUROS, C.A.
2008-005292	36		ADRIATICA DE SEGUROS, C.A.
2008-005293	36	ADRIATICA DE SEGUROS	ADRIATICA DE SEGUROS, C.A.
2008-005294	38	WWW.ADRIATICA.COM.VE	ADRIATICA DE SEGUROS, C.A.
2008-005295	38		ADRIATICA DE SEGUROS, C.A.
2008-005296	46		ADRIATICA DE SEGUROS, C.A.
2008-005297	46	ADRIATICA DE SEGUROS	ADRIATICA DE SEGUROS, C.A.
2008-005299	38	0800-ADRIATICA	ADRIATICA DE SEGUROS, C.A.
2008-005333	46	CONSORCIO NASER	INVERSIONES NASER, C.A.
2008-005334	37	CONSORCIO NASER	INVERSIONES NASER, C.A.
2008-005335	35	CONSORCIO NASER	INVERSIONES NASER, C.A.
2008-005336	39	CONSORCIO NASER	INVERSIONES NASER, C.A.
2008-005337	46	CONSORCIO NASER	INVERSIONES NASER, C.A.

2008-005338	35	CONSORCIO NASER	INVERSIONES NASER, C.A.
2008-005339	37	CONSORCIO NASER	INVERSIONES NASER, C.A.
2008-005340	39	CONSORCIO NASER	INVERSIONES NASER, C.A.
2008-005400	25	ASCENSO	FRIDA A. AYALA AYALA, ORLANDO P CORDONA SEGURA
2008-005401	35	ASCENSO	FRIDA A. AYALA AYALA, ORLANDO P CORDONA SEGURA
2008-005402	38	ASCENSO	FRIDA A. AYALA AYALA, ORLANDO P CORDONA SEGURA
2008-005403	41	ASCENSO	FRIDA A. AYALA AYALA, ORLANDO P. CORDONA SEGURA
2008-005404	41	CON LEOPOLDO LA CIUDAD QUE QUEREMOS SI VA	LEOPOLDO LOPEZ MENDOZA
2008-005405	35	CON LEOPOLDO LA CIUDAD QUE QUEREMOS SI VA	LEOPOLDO LOPEZ MENDOZA
2008-005406	35	LEOPOLDO EL CAMBIO SI VA	LEOPOLDO LOPEZ MENDOZA
2008-005408	41	LEOPOLDO EL CAMBIO SI VA	LEOPOLDO LOPEZ MENDOZA
2008-005433	30	XTRA ALTEX	ORGANIZACIÓN ALTEX S.C.
2008-005434	30	XTRA WHITE	ORGANIZACIÓN ALTEX S.C.
2008-005459	47	EN BUENA COMPAÑÍA	ADRIATICA DE SEGUROS, C.A.
2008-005464	36	DLL	DE LAGE LANDEN INTERNATIONAL B.V.
2008-005480	35	INDICE DE CAPITAL HUMANO	DTA CONSULTORES, C.A.
2008-005511	47	EXCELENCIA DEL INICIO AL CIERRE	PROMOCIONES H.K. 2000 C.A.
2008-005512	47	EXCELENCIA DEL INICIO AL CIERRE	PROMOCIONES H.K. 2000 C.A.
2008-005513	47	EXCELENCIA DEL INICIO AL CIERRE	PROMOCIONES H.K. 2000 C.A.
2008-005514	47	EXCELENCIA DEL INICIO AL CIERRE	PROMOCIONES H.K. 2000 C.A.
2008-005515	47	EXCELENCIA DEL INICIO AL CIERRE	PROMOCIONES H.K. 2000 C.A.
2008-005516	47	EXCELENCIA DEL INICIO AL CIERRE	PROMOCIONES H.K. 2000 C.A.
2008-005546	5	PARAISO	LABORATORIO GIO-SOL C.A.
2008-005561	41		T.M. SERVICIOS EDUCATIVOS, C.A.
2008-005657	38	TULINDUSTRIA.COM	JORGE LUIS RAMOS ABDELNOUR
2008-005663	9	VENTANA	OPSALES, INC (A NEW YORK CORPORATION)
2008-005671	28	SCAN2GO	NEWBOY FZCO.
2008-006870	29	AGROPECUARIA LA LIMIA	AGROPECUARIA LA LIMIA, CA.
2008-006871	32	AQUACAI	EUROFUSION, S.A.
2008-007004	25	CRIPTONITA ROYAL COUTURE	CRIPTONITA COUTURE, C.A.
2008-007005	25		CRIPTONITA COUTURE, C.A.
2008-007006	25	CRIPTONITA ROYAL COUTURE	CRIPTONITA COUTURE, C.A.
2008-007013	5	TERAVIP	INDUSTRIA VENEZOLANA DE PRODUCTOS FARMACEUTICOS DE CONSUMO KONSUMA DE VENEZUELA S.A.
2008-007017	16	RAMPLEX - EXPANDET	GOMA TERMAPLASTICA POLIGUM 2001, C.A.
2008-007025	41	NATTA!	TIM W.E. IRELAND LIMITED
2008-007026	38	NATTA!	TIM W.E. IRELAND LIMITED

2008-007027	41	SOLEMIO.COM	TIM W.E. IRELAND LIMITED
2008-007028	38	SOLEMIO.COM	TIM W.E. IRELAND LIMITED
2008-007113	12	FH	VOLVO TRUCK CORPORATION
2008-007114	39	CONSOLID VENEZUELA	TURISMO MASO INTERNACIONAL COMPAÑIA ANONIMA
2008-007127	46		ALIMENTOS GELATO E CAFFE, C.A.
2008-007128	16		ALIMENTOS GELATO E CAFFE, C.A.
2008-007129	25		ALIMENTOS GELATO E CAFFE, C.A.
2008-007130	30		ALIMENTOS GELATO E CAFFE, C.A.
2008-007131	43		ALIMENTOS GELATO E CAFFE, C.A.
2008-007144	16	CASCADA	MEGA AGUA BENDITA, C.A.
2008-007145	32	CASCADA	MEGA AGUA BENDITA, C.A.
2008-007222	41	KNIGHTS X-CROSS FREESTYLE INTERNATIONAL	R P M TV MOTOR S.A.
2008-007261	12	FH16	VOLVO TRUCK CORPORATION
2008-007380	41	TACTUS PRODUCTIONS	TACTUS PRODUCTIONS, C.A.
2008-007454	29	MURKEN	ICB S.A.
2008-007455	30	MURKEN	ICB S.A.
2008-007479	35	AVIZPATE	DIGITAL CITY, S.A. DE C.V.
2008-007590	35	MISS BIKINI VENEZUELA	PIERANGELA MARINUCCI FELICIANI Y URI ALBERTO GEDDE DIAZ
2008-007591	41	MISS BIKINI VENEZUELA	PIERANGELA MARINUCCI FELICIANI Y URI ALBERTO GEDDE DIAZ
2008-007623	42	KNAPP	KNAPP LOGISTIK AUTOMATION GMBH
2008-007624	9	KNAPP	KNAPP LOGISTIK AUTOMATION GMBH
2008-007634	25	V YELI	REGA SHOES C.A.
2008-007635	25	361	REGA SHOES C.A.
2008-007653	46	THE WOK	BADELL BENITEZ NICOLAS
2008-007656	46	LABORATORIOS RCV C.A.	LABORATORIOS RCV C.A.
2008-007657	47	TECNOLOGIA Y SERVICIO PARA TU SALUD CON CALIDAD DE EXCELENCIA	LABORATORIOS RCV C.A.
2008-007672	25	MOUNTAIN HARD WEAR	MOUNTAIN HARDWEAR, INC
2008-007673	22	MOUNTAIN HARD WEAR	MOUNTAIN HARDWEAR, INC
2008-007674	18	MOUNTAIN HARD WEAR	MOUNTAIN HARDWEAR, INC
2008-007675	20	MOUNTAIN HARD WEAR	MOUNTAIN HARDWEAR, INC
2008-007691	46	IP LAPREVEN	LAPREVEN, S.A.
2008-007753	33	TRES PLUMAS	CASA DELLEPIANE S.A.
2008-007754	5	DIALFER S	LABORATORIOS BIOGALENIC C.A.
2008-007755	5	DIALFER	LABORATORIOS BIOGALENIC C.A.
2008-007756	5	SUCROFER	LABORATORIOS BIOGALENIC C.A.

2008-007757	5	SUCROFER S	LABORATORIOS BIOGALENIC C.A.
2008-007773	5	AGEL	AGEL ENTERPRISES, L.L.C.
2008-007774	5		AGEL ENTERPRISES, L.L.C.
2008-007779	9	ZON	SAMSUNG ELECTRONICS CO., LTD
2008-007802	9	ED HARDY	HARDY LIFE, LLC
2008-007846	46	FADAM	FEDERACION DE ASOCIACIONES DE DISTRIBUIDORES DE AUTOMOTORES Y MAQUINARIAS DE VENEZUELA
2008-007866	46	MONU´S	VARMAN C.A
2008-007872	46	CONCORDE	DESARROLLOS WHITE TOWER, C.A
2008-007875	43	CONCORDE MARGARITA	DESARROLLOS WHITE TOWER, C.A
2008-007990	25	PUKAS	FERNANDO IGLESIAS DE AMORIN
2008-008008	9	BAKUGAN BATTELE BRAWLERS	SPIN MASTER LTD
2008-008009	16	BAKUGAN BATTELE BRAWLERS	SPIN MASTER LTD
2008-008010	24	BAKUGAN BATTELE BRAWLERS	SPIN MASTER LTD
2008-008011	25	BAKUGAN BATTELE BRAWLERS	SPIN MASTER LTD
2008-008037	46	CENTRO RE-CREACION DEL SER.	CENTRO RE-CREACION DEL SER, C.A
2008-008292	46	JOSOL	PLANSUAREZ, C.A.
2008-008315	41	ÁIA GOZAR!	C.A. DIARIO PANORAMA
2008-008320	47	VIVE EL MÁRMOL	MARMOLERIA MONUMENTAL C.A., MARMOCA
2008-008327	31	MINICHOCO JULIANA	INDUSTRIAS ALIMENTICIAS JEGA C.A.
2008-008331	2	RIO TINTO	RIO TINTO LONDON LIMITED
2008-008337	9	RIO TINTO	RIO TINTO LONDON LIMITED
2008-008357	45	RIO TINTO	RIO TINTO LONDON LIMITED
2008-008359	9	LOGITHECH	LOGITECH INTERNATIONAL S.A.
2008-008365	44	XPRESA TUS EMOCIONES SIN REVELAR TU EDAD	IPSEN BIOPHARM LIMITED
2008-008366	44	QUE NADA LIMITE TU LIBERTAD DE EXPRESIÓN	IPSEN BIOPHARM LIMITED
2008-008370	38	LOGITECH	LOGITECH INTERNATIONAL S.A.
2008-008387	6	PORCON	PORCON BEHEER B.V
2008-008388	7	PORCON	PORCON BEHEER B.V
2008-008389	11	PORCON	PORCON BEHEER B.V
2008-008529	3	SCAN260	NEW BOY FZCO
2008-008530	24	SCAH260	NEW BOY FZCO
2008-008531	25	SCAN260	NEW BOY FZCO
2008-008532	29	SCAN260	NEW BOY FZCO
2008-008533	30	SCAN260	NEW BOY FZCO
2008-008534	31	SCAN260	NEW BOY FZCO
2008-008535	16	SCAN260	NEW BOY FZCO

2008-008536	41	SCANZGO	NEW BOY FZCO
2008-008539	12	ARVIN INNOVATION	ARVINMERITOR, INC
2008-008559	32	HIELO BARQUISIMETO	FABRICA DE HIELO BARQUISIMETO C.A.
2008-008587	25	RUNNING BALBOA	SPORTS FACTORY, S.A
2008-008591	5	KURAGRIP	LABORATORIOS SPEFAR VENEZOLANOS, S.A.
2008-008593	5	CODEOBRON	LABORATORIOS SPEFAR VENEZOLANOS, S.A.
2008-008594	5	HYCOBALT	LABORATORIOS SPEFAR VENEZOLANOS, S.A.
2008-008595	5	OTOFAR	LABORATORIOS SPEFAR VENEZOLANOS, S.A.
2008-008596	5	SOLUVIT	LABORATORIOS SPEFAR VENEZOLANOS, S.A.
2008-008597	5	LINIMENTO DE WINTER	LABORATORIOS SPEFAR VENEZOLANOS, S.A.
2008-008617	9	GRASSLIN	GRAESSLIN GMBH
2008-008659	5	SOLEPAC	LABORATORIOS ELMOR S.A
2008-008660	5	SOLPAC	LABORATORIOS ELMOR S.A
2008-008661	41	DAIQUIRI	ALBERTO SLEZYNGER
2008-008662	16	DAIQUIRI	ALBERTO SLEZYNGER
2008-008663	15	DAIQUIRI	ALBERTO SLEZYNGER
2008-008664	9	DAIQUIRI	ALBERTO SLEZYNGER
2008-008665	38	DAIQUIRI	ALBERTO SLEZYNGER
2008-008673	10	SLIM BODY LINE	COMERCIALIZADORA INTERNACIONAL (C.I.) PANTIEXPORT E.U
2008-008698	42	TERRATEK	SCHLUMBERGER TECHNOLOGY BV
2008-008700	33	FOUNDRY	DIAGED GREAT BRITAIN LIMITED
2008-008701	9	TERRATEK	SCHLUMBERGER TECHNOLOGY BV
2008-008772	46	ZONA MILITAR	LA ELEGANCIA LAS AMERICAS MARACAY, C.A.
2008-008812	30	VIRVICVAL	CONDIMENTOS Y ESPECIAS QUE SABROSO C.A.
2008-008813	47	QUE SABROSO	CONDIMENTOS Y ESPECIAS QUE SABROSO C.A.
2008-008823	7	INAGRO	INGERSOLL ARGENTINA S.A.
2008-008907	46	CUBIX	DISTRIBUIDORA CUBIX, C.A
2008-008908	9	CUBIX	DISTRIBUIDORA CUBIX, C.A
2008-008909	35	CUBIX	DISTRIBUIDORA CUBIX, C.A
2008-008950	36	ASESORES INMOBILIARIOS	ASESORES INMOBILIARIOS ASOCIADOS, C.A.
2008-008951	43	PAPAYA	HELADOS YOGGI , C.A.
2008-008953	43	LA PITXA	LA PITXA, C.A.
2008-008954	30	LA PITXA	LA PITXA, C.A.
2008-008956	12	SO KON	CHONGQING CHANGAN SHOCK ABSORBER CO., LTD
2008-008957	32	YEALE	INNER MONGOLIA YILI INDUSTRIAL GROUP CO., LTD
2008-008958	29	YEALE	INNER MONGOLIA YILI INDUSTRIAL GROUP CO., LTD

2008-009229	41	LIZ	R Y L RECORDS C.A.
2008-009231	38	HOGAR INTER IDEAL	CORPORACION TELEMIC, C.A.
2008-009232	38	HOGAR INTER TOTAL	CORPORACION TELEMIC, C.A.
2008-009233	38	HOGAR INTER DOBLE	CORPORACION TELEMIC, C.A.
2008-009234	38	HOGAR INTER TRIPLE	CORPORACION TELEMIC, C.A.
2008-009449	43	HOTELES CUMBERLAND	HOTELES CUMBERLAND, C.A.
2008-009450	43	HOTEL CARACAS CUMBERLAND	HOTELES CUMBERLAND, C.A.
2008-009451	43	HOTEL CHACAO COMBERLAND	HOTELES CUMBERLAND, C.A.
2008-009452	43	HOTEL MIRANDA CHUMBERLAND	HOTELES CUMBERLAND, C.A.
2008-009453	43	HOTEL MARACAIBO CUMBERLAND	HOTELES CUMBERLAND, C.A.
2008-009454	47	HOTELES CUMBERLAND, DONDE LA ESTRELLA MAS IMPORTANTE ES USTED	HOTELES CUMBERLAND, C.A.
2008-009455	41	KAUST	SAUDI ARABIAN OIL COMPANY
2008-009547	36	WWW.SEGUROS CANARIAS.COM.VE	SEGUROS CANARIAS DE VENEZUELA C.A.
2008-009567	33	TROPICO SECO	EMBOTELLADORA AZUAYA S.A.
2008-009568	33	EL INCA	EMBOTELLADORA AZUAYA S.A.
2008-009652	46	DIABLO SPORT	PASCARELLA MINICHINO VICENTE
2008-009756	47	CENTRO COMERCIAL PASEO TUY	MATCHTA BEHON RAZEK GABRIEL
2008-009757	47	CENTRO COMERCIAL PASEO TUY	MATCHTA BEHON RAZEK GABRIEL
2008-010057	47	EL MOMENTO ES AHORA	UNOVALORES CASA DE BOLSA, C.A.
2008-010058	47	EL MOMENTO ES AHORA	UNOVALORES CASA DE BOLSA, C.A.
2008-010059	47	EL MOMENTO ES AHORA	UNOVALORES CASA DE BOLSA, C.A.
2008-010060	47	EL MOMENTO ES AHORA	UNOVALORES CASA DE BOLSA, C.A.
2008-010061	47	EL MOMENTO ES AHORA	UNOVALORES CASA DE BOLSA, C.A.
2008-010281	5	LIPANTYL	QUIMFA INTERNATIONAL CORPDARTION, S.A.
2008-010702	30	ERAWAN BRAND	ERAWAN MARKETING COMPANY LTD.
2008-011128	46	BLINDADOS PAN AMERICANOS S.A.	BLINDADOS PANAMERICANOS, S.A.
2008-012206	5	TACHIPIRIN FORTE	LABORATORIOS ELMOR S.A.
2008-012272	29	KHANDA	IMPORTADORA PROFIT, C.A.
2008-012285	46	CORDÓN DE VIDA VENEZUELA	CORDON DE VIDA, S.A.
2008-012318	46	PRODUCTOS ALIMENTICIOS LA MESA, C.A	PRODUCTOS ALIMENTICIOS LA MESA C.A
2008-012319	31	ARROZ BLANCO DOÑA MEZA	PRODUCTOS ALIMENTICIOS LA MESA C.A
2008-012320	31	FRIJOLES DOÑA MEZA	PRODUCTOS ALIMENTICIOS LA MESA C.A
2008-012321	31	LENTEJAS DOÑA MEZA	PRODUCTOS ALIMENTICIOS LA MESA C.A
2008-012322	31	CARADATAS NEGRAS DOÑA MEZA	PRODUCTOS ALIMENTICIOS LA MESA C.A
2008-012323	46	SUMINISTROS GLOBALES DE VENEZUELA C.A.	SUMINISTROS GLOBALES DE VENEZUELA C.A. (SUMIGLOV C.A)

2008-012382	16	MOODS CONDOMS	APOLO FARMA, C.A.
2008-012383	16	MOODS	APOLO FARMA, C.A.
2008-012384	10	MOODS CONDOMS	APOLO FARMA, C.A.
2008-012385	16	CREZENDO	APOLO FARMA, C.A.
2008-012386	10	CREZENDO	APOLO FARMA, C.A.
2008-012387	10	MOODS	APOLO FARMA, C.A.
2008-012388	16	CREZENDO	APOLO FARMA, C.A.
2008-012389	10	CREZENDO	APOLO FARMA, C.A.
2008-012390	47	FOR ULTIMATE PLEASURE	APOLO FARMA, C.A.
2008-012391	47	FOR ULTIMATE PLEASURE	APOLO FARMA, C.A.
2008-012439	16	EXQUISITA	CORPORACION VENEZOLANA DE TELEVISION, C.A. (VENEVISION).
2008-012440	38	LA VIDA ENTERA	CORPORACION VENEZOLANA DE TELEVISION, C.A. (VENEVISION).
2008-012441	41	LA VIDA ENTERA	CORPORACION VENEZOLANA DE TELEVISION, C.A. (VENEVISION).
2008-012442	38	VIEJA YO???	CORPORACION VENEZOLANA DE TELEVISION, C.A. (VENEVISION).
2008-012443	41	VIEJA YO???	CORPORACION VENEZOLANA DE TELEVISION, C.A. (VENEVISION).
2008-012498	25	MAUREN SPORT	ALEXIS ALEJANDRO FRANCO GONZALEZ
2008-012515	25	FRANCO SPORT	ALEXIS ALEJANDRO FRANCO GONZALEZ
2008-012643	22	DAK AMERICAS	DAK AMERICAS ARGENTINA, S.A.
2008-012664	5	RETRIBUI	FMC QUÍMICA DO BRASIL, LTDA
2008-012666	10	SOLYX	BOSTON SCIENTIFIC SCIMED, INC.
2008-012710	29	SOY SILK	INDUSTRIAS ZULY MILK C.A.
2008-012711	29	ZULI SOY	INDUSTRIAS ZULY MILK C.A.
2008-012713	29	SOY ZULI	INDUSTRIAS ZULY MILK C.A.
2008-012714	29	SILK	INDUSTRIAS ZULY MILK C.A.
2008-012727	17	OPTI-STEP	SEALED AIR CORPORATION (US)
2008-012743	36		CAPITAL LIONS PANAMA, S.A.
2008-012777	47	BUSQUE, LEA Y AHORRE	ARTE IMPRESO AMERICANO, C.A.
2008-012778	47	BUSQUE, LEA Y AHORRE	ARTE IMPRESO AMERICANO, C.A.
2008-012780	47	TU GUÍA COMERCIAL DE OFERTAS	ARTE IMPRESO AMERICANO, C.A.
2008-012781	47	TU GUÍA COMERCIAL DE OFERTAS	ARTE IMPRESO AMERICANO, C.A.
2008-013224	47	DEFINITIVAMENTE LOS MEJORES	MIMO'S HELADOS CREMA, C.A.
2008-013232	29	HUITIANLI	HARBIN HUITIANLI FOODS CO., LTD.
2008-013388	45	PANASONIC	MATSUSHITA ELECTRIC INDUSTRIAL CO., LTD.
2008-014568	39	IB	CHEN, YUH

2008-014800	47	SUCENCA	SUPLIDORES DEL CENTRO, C.A. (SUCENCA)
2008-014847	46	CUBIX	DISTRIBUIDORA CUBIX, C.A.
2008-014850	9	CUBIX	DISTRIBUIDORA CUBIX, C.A.
2008-017191	9	GRIFO RAMPANTE SERVICIO PAN AMERICANO DE PROTECCION, C.A.	SERVICIO PAN AMERICANO DE PROTECCIÓN, C.A. (SERPAPROCA)
2008-017192	14	GRIFO RAMPANTE SERVICIO PAN AMERICANO DE PROTECCION, C.A.	SERVICIO PAN AMERICANO DE PROTECCIÓN, C.A. (SERPAPROCA)
2008-017193	16	GRIFO RAMPANTE SERVICIO PAN AMERICANO DE PROTECCION, C.A.	SERVICIO PAN AMERICANO DE PROTECCIÓN, C.A. (SERPAPROCA)
2008-017194	6	SERVICIO PAN AMERICANO DE PROTECCION, C.A.	SERVICIO PAN AMERICANO DE PROTECCIÓN, C.A. (SERPAPROCA)
2008-017195	9	SERVICIO PAN AMERICANO DE PROTECCION, C.A.	SERVICIO PAN AMERICANO DE PROTECCIÓN, C.A. (SERPAPROCA)
2008-017196	14	SERVICIO PAN AMERICANO DE PROTECCION, C.A.	SERVICIO PAN AMERICANO DE PROTECCIÓN, C.A. (SERPAPROCA)
2008-017197	16	SERVICIO PAN AMERICANO DE PROTECCION, C.A.	SERVICIO PAN AMERICANO DE PROTECCIÓN, C.A. (SERPAPROCA)
2008-017198	6	GRIFO RAMPANTE SERVICIO PAN AMERICANO DE PROTECCION, C.A.	SERVICIO PAN AMERICANO DE PROTECCIÓN, C.A. (SERPAPROCA)
2008-017199	9	GRIFO RAMPANTE SERVICIO PAN AMERICANO DE PROTECCION, C.A.	SERVICIO PAN AMERICANO DE PROTECCIÓN, C.A. (SERPAPROCA)
2008-017200	14	GRIFO RAMPANTE SERVICIO PAN AMERICANO DE PROTECCION, C.A.	SERVICIO PAN AMERICANO DE PROTECCIÓN, C.A. (SERPAPROCA)
2008-017201	16	GRIFO RAMPANTE SERVICIO PAN AMERICANO DE PROTECCION, C.A.	SERVICIO PAN AMERICANO DE PROTECCIÓN, C.A. (SERPAPROCA)
2008-017245	36	SS SOCIEDAD DE CORRETAJE DE TITULOS VALORES	SS FONDO INMOBILIARIO, C.A.
2008-017350	41	TU TRIPLE DE MARGARITA	COMUNICACIÓN, INFORMÁTICA Y SOFTWARE 2005, C.A.
2008-017468	29	MARGARITA DELICIAS	DEUTSCHE TRANSNATIONAL TRUSTEE CORPORATION INC.
2008-017469	29	MARGARITA DELICIAS	DEUTSCHE TRANSNATIONAL TRUSTEE CORPORATION INC.
2008-017470	29	MARGARITA DELICIAS	DEUTSCHE TRANSNATIONAL TRUSTEE CORPORATION INC.
2008-017471	29	MARGARITA DELICIAS	DEUTSCHE TRANSNATIONAL TRUSTEE CORPORATION INC.
2008-017484	29	NITROMAX	DIEGO JOSE CALVO RINCONES
2008-017485	29	EGG PRO MAX	DIEGO JOSE CALVO RINCONES
2008-017486	29	POWER MAX PROTEIN	DIEGO JOSE CALVO RINCONES
2008-017487	29	MYOMAX	DIEGO JOSE CALVO RINCONES
2008-017494	16	CENPAR INDUSTRIAL	IMPEXPAR, C.A.
2008-017530	46	INGENIERIA MEDICA	INGENIERIA MEDICA C.A.
2008-017531	12	INGENIERIA MEDICA	INGENIERIA MEDICA C.A.
2008-017533	12	INGENIERIA MEDICA	INGENIERIA MEDICA C.A.
2008-017534	35	INGENIERIA MEDICA	INGENIERIA MEDICA C.A.
2008-017535	37	INGENIERIA MEDICA	INGENIERIA MEDICA C.A.
2008-017536	46	INGENIERIA MEDICA	INGENIERIA MEDICA C.A.

2008-017554	30	INTELIPLUS	KELLOGG COMPANY
2008-017702	41	CIVILIZATION	TAKE-TWO INTERACTIVE SOFTWARE, INC
2008-018948	46	COMERCIAL MON-VEN	COMERCIAL MON-VEN, C.A.
2008-019003	46	CABILLAS Y PRODUCTOS SIDERURGICOS CAPROSI C.A	CABILLAS Y PRODUCTOS SIDERURGICOS CAPROSI, C.A
2008-019004	46	CAPROSI	CABILLAS Y PRODUCTOS SIDERURGICOS CAPROSI, C.A
2008-019022	38	AGENDA ABIERTA	LA NUEVA TELEVISIÓN DEL SUR, C.A.
2008-019023	38	IMPACTO ECONÓMICO	LA NUEVA TELEVISIÓN DEL SUR, C.A.
2008-019024	38	LATIDOS DE IDENTIDAD	LA NUEVA TELEVISIÓN DEL SUR, C.A.
2008-019025	38	EN CONTEXTO	LA NUEVA TELEVISIÓN DEL SUR, C.A.
2008-019026	38	VIDAS EN REVOLUCIÓN	LA NUEVA TELEVISIÓN DEL SUR, C.A.
2008-019029	46	DONGFENG	COMERCIALIZADORA ICER DE VENEZUELA C.A.
2008-019246	38	REGIONALES 2008	GLOBOVISION TELE C.A.
2008-019247	38	RECORRIENDO REALIDADES	GLOBOVISION TELE C.A.
2008-019417	46	SAINT MICHEL	RICHARD ALEXANDER FEKETE GONSALVES
2008-019510	16	DRSESTRELLAS	ORGANIZACIÓN ALVAREZ XXI, C.A.
2008-019511	16	DRSESTRELLAS	ORGANIZACIÓN ALVAREZ XXI, C.A.
2008-019513	42	DRSESTRELLAS	ORGANIZACIÓN ALVAREZ XXI, C.A.
2008-019514	38	DRSESTRELLAS	ORGANIZACIÓN ALVAREZ XXI, C.A.
2008-019515	44	DRSESTRELLAS	ORGANIZACIÓN ALVAREZ XXI, C.A.
2008-019516	44	DRSESTRELLAS	ORGANIZACIÓN ALVAREZ XXI, C.A.
2008-019517	38	DRSESTRELLAS.	ORGANIZACIÓN ALVAREZ XXI, C.A.
2008-019518	38	DRSESTRELLAS.	ORGANIZACIÓN ALVAREZ XXI, C.A.
2008-019519	38	DRSESTRELLAS	ORGANIZACIÓN ALVAREZ XXI, C.A.
2008-019520	38	DOCTORSESTRELLAS.	ORGANIZACIÓN ALVAREZ XXI, C.A.
2008-019521	38	DOCTORSESTRELLAS.	ORGANIZACIÓN ALVAREZ XXI, C.A.
2008-019522	46	DRSESTRELLAS	ORGANIZACIÓN ALVAREZ XXI, C.A.
2008-019523	46	DRSESTRELLAS	ORGANIZACIÓN ALVAREZ XXI, C.A.
2008-019524	2	PINTACASA	PINTURAS TACARIGUA, S.A. PINTACASA
2008-019525	16	PINTACASA	PINTURAS TACARIGUA, S.A. PINTACASA
2008-019526	46	PINTACASA	PINTURAS TACARIGUA, S.A. PINTACASA
2008-019532	46	TOFFEE	YANG LIU FANG RONG
2008-019556	21	POWEREX	POWEREX, INC.
2008-019557	21	PRX	POWEREX, INC.
2008-019659	46	K'OPA	BARRIOS MANUEL SAHLI
2008-019664	46	TRAVIESA	RUBIO RONAL JOSE
2008-019666	46	CHOCHI' S	SALAZAR RAMIREZ ANA VIRGINIA

2008-019668	9	ALO ID	CORPORACION TEDEXYS, C.A.
2008-019669	38	ALO ID	CORPORACION TEDEXYS, C.A.
2008-019670	30	NUTRY BABY	ARROCERA 4 DE MAYO, S.A.
2008-019671	29	CHICHA LISTA	ARROCERA 4 DE MAYO, S.A.
2008-019672	29	CHICHA LISTA AGUA BLANCA	ARROCERA 4 DE MAYO, S.A.
2008-019690	29		SOCIÉTÉ DES PRODUITS NESTLÉ, S.A.
2008-019734	46	TECNO MARKA	MIRONEL SEGAL ARONOV
2008-019735	46	TECNO MARKET	MIRONEL SEGAL ARONOV
2008-019910	46	LIDE-LIGA INTERNACIONAL DE DEPORTES ELECTRONICOS	RODRIGUEZ EDWIN, LARA CARRERO LORENZO, CARTAY MARTINEZ XAVIER
2008-019911	46	DIDE-DESAFIO INTERNACIONAL DE DEPORTES ELECTRONICOS	RODRIGUEZ EDWIN, CARTAY MARTINEZ XAVIER, LARA CARRERO LORENZO
2008-019912	46	DEPORTESELECTRONICOS.COM	RODRIGUEZ EDWIN, CARTAY MARTINEZ XAVIER, LARA CARRERO LORENZO
2008-019913	46	EDEPORTES	RODRIGUEZ EDWIN, CARTAY MARTINEZ XAVIER, LARA CARRERO LORENZO
2008-020032	38	RIENDA & GALOPE	PRODUCCIONES MOTO ACTION, C.A.
2008-020048	20	TOTO	TOTO LTD
2008-020049	20	TOTO	TOTO LTD
2008-020055	29	MERU	DISTRIBUIDORA NACIONAL 2000, C.A. (DINACA)
2008-020060	6	MASTERFIBER	CONSTRUCTION RESEARCH & TECHNOLOGY GMBH
2008-020062	30	MERU	DISTRIBUIDORA NACIONAL 2000, C.A. (DINACA)
2008-020105	46	V	CARLOS FIDEL GONZALEZ VIVAS
2008-020112	46	VESTIMOSNOVIAS	VICTOR DA SILVA GOMES
2008-020129	37	ARQINTER	GRUPO G, C.A
2008-020131	42	VENECOMP	DISTRIBUIDORA DE TECNOLOGIA VENEZOLANA, C.A
2008-020132	35	VENECOMP	DISTRIBUIDORA DE TECNOLOGIA VENEZOLANA, C.A
2008-020133	38	VENECOMP	DISTRIBUIDORA DE TECNOLOGIA VENEZOLANA, C.A
2008-020195	46	CYBERNETIX SERVICIOS VENEZUELA, C.A.	CYBERNETIX SERVICIOS VENEZUELA, C.A.
2008-020233	46	SOGAMPI	SOCIEDAD NACIONAL DE GARANTIAS RECIPROCAS PARA LA PEQUEÑA Y MEDIANA INDUSTRIA, S.A. (SOGAMPI)
2008-020234	47	SOMOS GARANTÍA	SOCIEDAD NACIONAL DE GARANTIAS RECIPROCAS PARA LA PEQUEÑA Y MEDIANA INDUSTRIA, S.A. (SOGAMPI)
2008-020235	47	CONFIANZA RECIPROCA	SOCIEDAD NACIONAL DE GARANTIAS RECIPROCAS PARA LA PEQUEÑA Y MEDIANA INDUSTRIA, S.A. (SOGAMPI)
2008-020236	47	LA PRIMERA SOCIEDAD DE GARANTÍAS RECIPROCAS DE VENEZUELA	SOCIEDAD NACIONAL DE GARANTIAS RECIPROCAS PARA LA PEQUEÑA Y MEDIANA INDUSTRIA, S.A. (SOGAMPI)
2008-020237	47	TU CONFIANZA SOLIDARIA	SOCIEDAD NACIONAL DE GARANTIAS RECIPROCAS PARA LA PEQUEÑA Y MEDIANA INDUSTRIA, S.A. (SOGAMPI)
2008-020238	46	SOGAMPI SOCIEDAD NACIONAL DE GARANTÍAS RECIPROCAS PARA LA MEDIANA Y PEQUEÑA INDUSTRIA	SOCIEDAD NACIONAL DE GARANTIAS RECIPROCAS PARA LA PEQUEÑA Y MEDIANA INDUSTRIA, S.A. (SOGAMPI)

2008-020239	47	SOMOS LA PRIMERA SOCIEDAD DE GARANTÍAS RECÍPROCAS DE VENEZUELA	SOCIEDAD NACIONAL DE GARANTÍAS RECÍPROCAS PARA LA PEQUEÑA Y MEDIANA INDUSTRIA, S.A. (SOGAMPI)
2008-020240	47	TU PROGRESO ES NUESTRA GARANTÍA	SOCIEDAD NACIONAL DE GARANTÍAS RECÍPROCAS PARA LA PEQUEÑA Y MEDIANA INDUSTRIA, S.A. (SOGAMPI)
2008-020241	47	SOMOS GARANTÍA PORQUE CONFIAMOS EN TI	SOCIEDAD NACIONAL DE GARANTÍAS RECÍPROCAS PARA LA PEQUEÑA Y MEDIANA INDUSTRIA, S.A. (SOGAMPI)
2008-020242	47	COMPROMETIDOS CON TU PRESENTE AFIANZAMOS TU FUTURO	SOCIEDAD NACIONAL DE GARANTÍAS RECÍPROCAS PARA LA PEQUEÑA Y MEDIANA INDUSTRIA, S.A. (SOGAMPI)
2008-020243	25	SOGAMPI SOCIEDAD NACIONAL DE GARANTÍAS RECÍPROCAS PARA LA MEDIANA Y PEQUEÑA INDUSTRIA	SOCIEDAD NACIONAL DE GARANTÍAS RECÍPROCAS PARA LA PEQUEÑA Y MEDIANA INDUSTRIA, S.A. (SOGAMPI)
2008-020244	16	SOGAMPI SOCIEDAD NACIONAL DE GARANTÍAS RECÍPROCAS PARA LA MEDIANA Y PEQUEÑA INDUSTRIA	SOCIEDAD NACIONAL DE GARANTÍAS RECÍPROCAS PARA LA PEQUEÑA Y MEDIANA INDUSTRIA, S.A. (SOGAMPI)
2008-020245	25	SOGAMPI	SOCIEDAD NACIONAL DE GARANTÍAS RECÍPROCAS PARA LA PEQUEÑA Y MEDIANA INDUSTRIA, S.A. (SOGAMPI)
2008-020246	16	SOGAMPI SOCIEDAD NACIONAL DE GARANTÍAS RECÍPROCAS PARA LA MEDIANA Y PEQUEÑA INDUSTRIA	SOCIEDAD NACIONAL DE GARANTÍAS RECÍPROCAS PARA LA PEQUEÑA Y MEDIANA INDUSTRIA, S.A. (SOGAMPI)
2008-020247	16	SOGAMPI	SOCIEDAD NACIONAL DE GARANTÍAS RECÍPROCAS PARA LA PEQUEÑA Y MEDIANA INDUSTRIA, S.A. (SOGAMPI)
2008-020248	16	SOGAMPI	SOCIEDAD NACIONAL DE GARANTÍAS RECÍPROCAS PARA LA PEQUEÑA Y MEDIANA INDUSTRIA, S.A. (SOGAMPI)
2008-020249	16	SOGAMPI	SOCIEDAD NACIONAL DE GARANTÍAS RECÍPROCAS PARA LA PEQUEÑA Y MEDIANA INDUSTRIA, S.A. (SOGAMPI)
2008-020250	16	SOGAMPI SOCIEDAD NACIONAL DE GARANTÍAS RECÍPROCAS PARA LA MEDIANA Y PEQUEÑA INDUSTRIA	SOCIEDAD NACIONAL DE GARANTÍAS RECÍPROCAS PARA LA PEQUEÑA Y MEDIANA INDUSTRIA, S.A. (SOGAMPI)
2008-020251	25	SOGAMPI SOCIEDAD NACIONAL DE GARANTÍAS RECÍPROCAS PARA LA MEDIANA Y PEQUEÑA INDUSTRIA	SOCIEDAD NACIONAL DE GARANTÍAS RECÍPROCAS PARA LA PEQUEÑA Y MEDIANA INDUSTRIA, S.A. (SOGAMPI)
2008-020252	41	SOGAMPI SOCIEDAD NACIONAL DE GARANTÍAS RECÍPROCAS PARA LA MEDIANA Y PEQUEÑA INDUSTRIA	SOCIEDAD NACIONAL DE GARANTÍAS RECÍPROCAS PARA LA PEQUEÑA Y MEDIANA INDUSTRIA, S.A. (SOGAMPI)
2008-020253	38	SOGAMPI SOCIEDAD NACIONAL DE GARANTÍAS RECÍPROCAS PARA LA MEDIANA Y PEQUEÑA INDUSTRIA	SOCIEDAD NACIONAL DE GARANTÍAS RECÍPROCAS PARA LA PEQUEÑA Y MEDIANA INDUSTRIA, S.A. (SOGAMPI)
2008-020254	25	SOGAMPI SOCIEDAD NACIONAL DE GARANTÍAS RECÍPROCAS PARA LA MEDIANA Y PEQUEÑA INDUSTRIA	SOCIEDAD NACIONAL DE GARANTÍAS RECÍPROCAS PARA LA PEQUEÑA Y MEDIANA INDUSTRIA, S.A. (SOGAMPI)
2008-020255	35	SOGAMPI SOCIEDAD NACIONAL DE GARANTÍAS RECÍPROCAS PARA LA MEDIANA Y PEQUEÑA INDUSTRIA	SOCIEDAD NACIONAL DE GARANTÍAS RECÍPROCAS PARA LA PEQUEÑA Y MEDIANA INDUSTRIA, S.A. (SOGAMPI)
2008-020256	16	SOGAMPI SOCIEDAD NACIONAL DE GARANTÍAS RECÍPROCAS PARA LA MEDIANA Y PEQUEÑA INDUSTRIA	SOCIEDAD NACIONAL DE GARANTÍAS RECÍPROCAS PARA LA PEQUEÑA Y MEDIANA INDUSTRIA, S.A. (SOGAMPI)
2008-020257	16		SOCIEDAD NACIONAL DE GARANTÍAS RECÍPROCAS PARA LA PEQUEÑA Y MEDIANA INDUSTRIA, S.A. (SOGAMPI)
2008-020258	46	SOGAMPI	SOCIEDAD NACIONAL DE GARANTÍAS RECÍPROCAS PARA LA PEQUEÑA Y MEDIANA INDUSTRIA, S.A. (SOGAMPI)
2008-020259	35	SOGAMPI SOCIEDAD NACIONAL DE GARANTÍAS RECÍPROCAS PARA LA MEDIANA Y PEQUEÑA INDUSTRIA	SOCIEDAD NACIONAL DE GARANTÍAS RECÍPROCAS PARA LA PEQUEÑA Y MEDIANA INDUSTRIA, S.A. (SOGAMPI)

2008-020260	41	SOGAMPI SOCIEDAD NACIONAL DE GARANTÍAS RECÍPROCAS PARA LA MEDIANA Y PEQUEÑA INDUSTRIA	SOCIEDAD NACIONAL DE GARANTIAS RECIPROCCAS PARA LA PEQUEÑA Y MEDIANA INDUSTRIA, S.A. (SOGAMPI)
2008-020261	38	SOGAMPI SOCIEDAD NACIONAL DE GARANTÍAS RECÍPROCAS PARA LA MEDIANA Y PEQUEÑA INDUSTRIA	SOCIEDAD NACIONAL DE GARANTIAS RECIPROCCAS PARA LA PEQUEÑA Y MEDIANA INDUSTRIA, S.A. (SOGAMPI)
2008-020262	38	WWW.SOGAMPI.GOB.VE	SOCIEDAD NACIONAL DE GARANTIAS RECIPROCCAS PARA LA PEQUEÑA Y MEDIANA INDUSTRIA, S.A. (SOGAMPI)
2008-020263	25	SOGAMPI	SOCIEDAD NACIONAL DE GARANTIAS RECIPROCCAS PARA LA PEQUEÑA Y MEDIANA INDUSTRIA, S.A. (SOGAMPI)
2008-020264	46	SOGAMPI SOCIEDAD NACIONAL DE GARANTÍAS RECÍPROCAS PARA LA MEDIANA Y PEQUEÑA INDUSTRIA	SOCIEDAD NACIONAL DE GARANTIAS RECIPROCCAS PARA LA PEQUEÑA Y MEDIANA INDUSTRIA, S.A. (SOGAMPI)
2008-020325	46	TOOLS HOME CENTER	JOSE MIGUEL GOMEZ RIVERO
2008-020326	46	COLORS HOME CENTER	JOSE MIGUEL GOMEZ RIVERO
2008-020343	10	CERAMFIRE	DENTSPLY INTERNATIONAL INC.
2008-020380	41	FUNDEPRO FUNDACION PARA EL DEBIDO PROCESO	ASOCIACION CIVIL FUNDACION PARA EL DEBIDO PROCESO
2008-020466	46	JMF CONSULTING	JMF CONSULTING, C.A.
2008-020485	47	VIVE EL MEJOR SABOR	GERALDS C.A.
2008-020486	47	VIVE EL MEJOR SABOR	GERALDS C.A.
2008-020489	41	BOLETO RESUELTO	EMPRESA CINES UNIDOS, C.A.
2008-020645	25	PELU EXPRESS	INVERSIONES A & E XPRESS, C.A.
2008-020646	47	RAPIDEZ Y CALIDAD A BAJO COSTO	INVERSIONES A & E XPRESS, C.A.
2008-020653	38	ATUSALUDCONMARIALAURA.	GARCÍA, MARÍA LAURA
2008-020654	38	ATUSALUDENLINEA.	GARCÍA, MARÍA LAURA
2008-020655	38	ATUSALUD.	GARCÍA, MARÍA LAURA
2008-020656	38	ATUSALUDCONMARIALAURAGARCIA.	GARCÍA, MARÍA LAURA
2008-020661	25	TOPBI	FUJIAN E&D GROUP CORP., LTD.
2008-020686	20	PORTION-PULL	CRYOVAC, INC.
2008-020690	46	CARDIM	CARDIM C.A.
2008-020691	18	CARDIM	CARDIM C.A.
2008-020698	16	GRUPO GLOBAL	GRUPO GLOBAL 98, S.A.
2008-020699	46	GRUPO GLOBAL	GRUPO GLOBAL 98, S.A.
2008-020700	39	GRUPO GLOBAL	GRUPO GLOBAL 98, S.A.
2008-020701	38	GRUPO GLOBAL	GRUPO GLOBAL 98, S.A.
2008-020702	35	GRUPO GLOBAL	GRUPO GLOBAL 98, S.A.
2008-020703	43	GRUPO GLOBAL	GRUPO GLOBAL 98, S.A.
2008-020804	47	EQUUS	EQUUS PROYECTOS Y SOLUCIONES (EPS) C.A.
2008-020919	7	DYNAFLEX	GOVICA, C.A.
2008-020920	46	COPOSA	CONSORCIO OLEAGINOSO PORTUGUESA S.A. (COPOSA)

2008-020921	46	COPOSA	CONSORCIO OLEAGINOSO PORTUGUESA S.A. (COPOSA)
2008-020922	16	COPOSA	CONSORCIO OLEAGINOSO PORTUGUESA S.A. (COPOSA)
2008-020923	30	COPOSA	CONSORCIO OLEAGINOSO PORTUGUESA S.A. (COPOSA)
2008-020945	47	AL RITMO DE TU EMPRESA	CYBERNETIX SERVICIOS VENEZUELA, C.A.
2008-020946	47	PORQUE EL RITMO SI IMPORTA	CYBERNETIX SERVICIOS VENEZUELA, C.A.
2008-021254	35	PADTV	RICARDO CESAR PINGARRON MALPICA, CESAR RAMON PINGARRON MALPICA
2008-021255	42	PADTV	RICARDO CESAR PINGARRON MALPICA, CESAR RAMON PINGARRON MALPICA
2008-021256	46	PADTV	RICARDO CESAR PINGARRON MALPICA, CESAR RAMON PINGARRON MALPICA
2008-021257	20	ORDENE	CORPORACION ACOM, C.A.
2008-021258	21	DI SOLLE	CORPORACION ACOM, C.A.
2008-021259	21	DXFORD	CORPORACION ACOM, C.A.
2008-021260	21	NADIR	CORPORACION ACOM, C.A.
2008-021261	21	SANREMO	CORPORACION ACOM, C.A.
2008-021353	9	XIAM	XIAM TECHNOLOGIES LIMITED
2008-021354	31	NUTRIENCE	ROLF C. HAGEN, INC.
2008-021462	46		C.A VENEZOLANA DE PINTURAS
2008-021463	38		C.A VENEZOLANA DE PINTURAS
2008-021469	1		C.A VENEZOLANA DE PINTURAS
2008-021470	2		C.A VENEZOLANA DE PINTURAS
2008-021471	16		C.A VENEZOLANA DE PINTURAS
2008-021472	19		C.A VENEZOLANA DE PINTURAS
2008-021473	35		C.A VENEZOLANA DE PINTURAS
2008-021474	41		C.A VENEZOLANA DE PINTURAS
2008-021475	41		C.A VENEZOLANA DE PINTURAS
2008-021476	38		C.A VENEZOLANA DE PINTURAS
2008-021477	35		C.A VENEZOLANA DE PINTURAS
2008-021478	19		C.A VENEZOLANA DE PINTURAS
2008-021479	16		C.A VENEZOLANA DE PINTURAS
2008-021480	2		C.A VENEZOLANA DE PINTURAS
2008-021482	46		C.A VENEZOLANA DE PINTURAS
2008-021605	16	ZUBBER	BLIP LLC
2008-021618	46	CONFECCIONES ESPAÑABRAGA	DONNARUMMA MARIO
2008-021630	46	CONFECCIONES BRIFI	DONNARUMMA MARIO
2008-021638	46	DISTRIBUIDORA DE TUBOS LARA (DISTULAR)	DISTRIBUIDORA DE TUBOS LARA, S.R.L.
2008-021639	6	DISTRIBUIDORA DE TUBOS LARA (DISTULAR)	DISTRIBUIDORA DE TUBOS LARA, S.R.L.

2008-021651	46	EMBUTIDOS ALIMEX	PRODUCTOS ALIMEX, C.A.
2008-021652	29	EMBUTIDOS ALIMEX	PRODUCTOS ALIMEX, C.A.
2008-021653	46	CARACAS	PRODUCTOS ALIMEX, C.A.
2008-021654	29	CARACAS	PRODUCTOS ALIMEX, C.A.
2008-021656	46	KOL	PRODUCTOS ALIMEX, C.A.
2008-021657	46	ITALICO	PRODUCTOS ALIMEX, C.A.
2008-021658	46	SALCHICHAMO	PRODUCTOS ALIMEX, C.A.
2008-021659	46	PREGO	PRODUCTOS ALIMEX, C.A.
2008-021660	29	PREGO	PRODUCTOS ALIMEX, C.A.
2008-021661	46	BARI	PRODUCTOS ALIMEX, C.A.
2008-021662	29	BARI	PRODUCTOS ALIMEX, C.A.
2008-021663	29	SALCHICHAMO	PRODUCTOS ALIMEX, C.A.
2008-021664	29	ITALICO	PRODUCTOS ALIMEX, C.A.
2008-021665	29	KOL	PRODUCTOS ALIMEX, C.A.
2008-021681	3	NOW CLEAN	BATEM LILEA C.A
2008-021722	35	TU HIPISMO.COM	WORLD TEL FAX ELECTRONICS, C.A.
2008-021725	35	JALATELO.COM	WORLD TEL FAX ELECTRONICS, C.A.
2008-021726	16	JALATELO.COM	WORLD TEL FAX ELECTRONICS, C.A.
2008-021727	38	JALATELO.COM	WORLD TEL FAX ELECTRONICS, C.A.
2008-021728	7	SDLG	SHANDONG LINGONG CONSTRUCTION MACHINERY CO., LTD
2008-021729	12	SDLG	SHANDONG LINGONG CONSTRUCTION MACHINERY CO., LTD
2008-021731	37	SDLG	SHANDONG LINGONG CONSTRUCTION MACHINERY CO., LTD
2008-021747	46	GRAFO	HERMAN DE RECHTER
2008-021779	42	ESTAR	ESTAR SEGUROS, S.A. (ANTES ROYAL Y SUN ALLIANCE SEGUROS VENEZUELA), S.A.)
2008-021780	36	ESTAR	ESTAR SEGUROS, S.A. (ANTES ROYAL Y SUN ALLIANCE SEGUROS VENEZUELA), S.A.)
2008-021781	35	ESTAR	ESTAR SEGUROS, S.A. (ANTES ROYAL Y SUN ALLIANCE SEGUROS VENEZUELA), S.A.)
2008-021791	16	BEST PLUS 3000	PRODUCTOS GREEN MOUNTAIN, S.A.
2008-021792	39	BEST PLUS 3000	PRODUCTOS GREEN MOUNTAIN, S.A.
2008-021831	46	YUPIII! MUNDO INFANTIL	MARTINEZ JOSE MIGUEL
2008-021933	46	JDM	JOYFUL DYNAMIC MANAGEMENT, C.A
2008-021945	9	DAHAD	BEIJING XINGDAHAD TECHNOLOGY CO., LTD.
2008-021946	46	CAPITAL, CREDITO E INVERSIONES C.C.I	SCANNELLA, SERAFINA, FONSECA, JOSE ANTONIO
2009-012519	2	GREY KOLOR	ALBANY BENITEZ R.
2009-012536	50		FUNDACION LA TIERRA
2009-012537	46	OLA CRUISES	SERVICIOS ACUATICOS DE VENEZUELA, SAVECA, C.A.

2009-012538	50	OLA CRUISES	SERVICIOS ACUATICOS DE VENEZUELA, SAVECA, C.A.
2009-012539	50	OLA CRUISES	SERVICIOS ACUATICOS DE VENEZUELA, SAVECA, C.A.
2009-012540	50	OLA CRUISES	SERVICIOS ACUATICOS DE VENEZUELA, SAVECA, C.A.
2009-012541	25	OLA CRUISES	SERVICIOS ACUATICOS DE VENEZUELA, SAVECA, C.A.
2009-012543	26	OLA CRUISES	SERVICIOS ACUATICOS DE VENEZUELA, SAVECA, C.A.
2009-012544	1	ISOCOX PIG DOZER	OURO FINO SAUDE ANIMAL LTDA.
2009-012549	34	BC BUSINESS CLUB FINEST SELECT TOBACCOS 20 CLASS A CIGARETTES	FAMCO GROUP HOLDINGS LLC
2009-012553	46	CAMBIO DE SIGLO	TULIO MANASES CAPRILES
2009-012557	46	NUEVO SIGLO	TULIO MANASES CAPRILES
2009-012564	1	FLEETGLICOL	C.B FLEET COMPANY, INCORPORATED
2009-012566	25	KARACAS	INVERSIONES GOES, C.A.
2009-012567	25	GOES	INVERSIONES GOES, C.A.
2009-012568	25	RUNNING WORLD	INVERSIONES GOES, C.A.
2009-012569	25	Z.K.	INVERSIONES GOES, C.A.
2009-012570	10	PORTAGUJA JET	FREDDY TAGLIAFERRO
2009-012577	25	NEW BID KING	EDIBERTO JOSE MONTILLA AÑEZ
2009-012581	11	LEDTV	CACERES HERNANDEZ CHRISTIAN RAYNIER
2009-012582	50	EDWARD 'S	VASQUEZ SALAZAR OLGA MARGARITA
2009-012584	50	INTERAX MEDIA	INTERAX MEDIA C.A.
2009-012585	46	INTERAX MEDIA	INTERAX MEDIA C.A.
2009-012586	26	SIDIGA	123.COM.VE C.A.
2009-012588	50	7 MARAVILLAS	DIEGO REINA ANDUZE
2009-012589	50	7 MARAVILLAS DE VENEZUELA	DIEGO REINA ANDUZE
2009-012590	25	PINBODY 'S JEANS	PARRA MORA DEISY
2009-012591	25	YMII	PARRA MORA DEISY
2009-012592	25	KELYFER	PARRA MORA DEISY
2009-012595	46	PAC SHOP	BROADCASTER LOS PALOS GRANDES, C.A
2009-012597	46	FEEL GREEN	UNILEVER N.V.
2009-012598	1	ONE ESSENTIAL	PARFUMS CHRISTIAN DIOR, S.A.
2009-012602	46	UNIFRANGO	UNIFRANGO AGROINDUSTRIAL S.A.
2009-012604	46	IDEL OBRAS	IDEL OBRAS C.A.
2009-012606	47	PROYECTOS URBANÍSTICOS-OBRAS CIVILES-IMPERMEABILIZACIONES	IDEL OBRAS C.A.
2009-012607	46	BANCO ROYAL DEL CENTRO	CORPORACION AGS, C.A.
2009-012608	21	BANCO ROYAL DEL CENTRO	CORPORACION AGS, C.A.
2009-012610	50	BANCO ROYAL DEL CENTRO	CORPORACION AGS, C.A.

2009-012611	50	BANCO ROYAL DEL CENTRO	CORPORACION AGS, C.A.
2009-012613	50	BANCO ROYAL DEL CENTRO	CORPORACION AGS, C.A.
2009-012627	35	WWW.TUROBO.COM	TUROBO.COM C.A.
2009-012628	46	GRUPO MOTRIZ LOS CORTIJOS	FRANCISCO SUAREZ MIÑAN
2009-012629	46	GRUPO MOVIL LOS CORTIJOS	FRANCISCO SUAREZ MIÑAN
2009-012660	33	CASTILLO DE VALMADRID	LUIS MARIN RIOS, JOSE IGNACIO MARIN RIOS
2009-012661	38	INFOSMS	WORLD TEL FAX ELECTRONICS, C.A.
2009-012662	16	INFOSMS	WORLD TEL FAX ELECTRONICS, C.A.
2009-012663	35	INFOSMS	WORLD TEL FAX ELECTRONICS, C.A.
2009-012664	16	IMPROVISTO	AKEKE, A.C.
2009-012665	41	IMPROVISTO	AKEKE, A.C.
2009-012667	38	SOMOS LOS EMPRENDEDORES	MACHADO SALCEDO FRANKLIN
2009-012669	12	LKW ACCESORIOS	SERVICIOS MACAPRA, C.A.
2009-012670	35	LKW ACCESORIOS	SERVICIOS MACAPRA, C.A.
2009-012671	3	MEMORIZERS	UNILEVER N.V.
2009-012673	30	MANIA LA MARCONA	MOLINA Y CIA C.A.
2009-012675	33	SIR EDWARD `S	BARDINET
2009-012691	46	LES LUNETTES	SAMAR ISSA FATTAH
2009-012700	9	BENRO	BENRO PRECISION INDUSTRIAL (ZHONGSHAN) CO., LTD.
2009-012704	33	VIENTO SUR	FREIXENET, S.A.
2009-012716	12		TEMSA GLOBAL SANAYI VE TICARET ANONIM SIRKETI
2009-012717	43	MANGIATUTTO	BOTELLO PABON, DANIEL
2009-012719	3	PRO-SALUD CLINIC	PROCTER & GAMBLE BUSINESS SERVICES CANADA COMPANY
2009-012721	21	PRO-SALUD CLINIC	PROCTER & GAMBLE BUSINESS SERVICES CANADA COMPANY
2009-012722	18	NEW BALANCE	NEW BALANCE ATHLETIC SHOE, INC.
2009-012723	25	NEW BALANCE	NEW BALANCE ATHLETIC SHOE, INC.
2009-012724	9	SHER TECH	IMPORT TACHIRA C.A.
2009-012729	29	PROLACBU	INVERSIONES AGROPECUARIAS LA TRINIDAD, C.A.
2009-012737	46	ZONA EXPRESS	INVERSIONES MONROSI . C.A.
2009-012740	12	JR TRANSPORTE MAQUINARIA HNOS JR C.A.	TRANSPORTE Y MAQUINARIAS HERMANOS J.R. C.A.
2009-012741	46	MEDLINE PHARMACEUTICAL	MEDLINE PHARMACEUTICAL, C.A.
2009-012742	46	MEDLINE PHARMACEUTICAL	MEDLINE PHARMACEUTICAL, C.A.
2009-012743	5	MEPADOL	MEDLINE PHARMACEUTICAL, C.A.
2009-012744	5	PRIMAX	MEDLINE PHARMACEUTICAL, C.A.
2009-012745	46	PPV	PURAS PINTURAS VENEZOLANAS PPV, C.A.
2009-012746	46	PURAS PINTURAS VENEZOLANAS PPV C.A.	PURAS PINTURAS VENEZOLANAS PPV, C.A.

2009-012747	46	TOP	A.V. CREATOR PRODUCCIONES, C.A.
2009-012755	31	E.A.T EMPRESA DE ASISTENCIA TECNICA SANTA BARBARA C.A.	EMPRESA DE ASISTENCIA TECNICA SANTA BARBARA, E.A.T. SANTA BARBARA C.A.
2009-012764	46	ELECTRÓNICA CHACAO	INVERSIONES CHAPELO SIGLO XXI, C.A.
2009-012772	46	SUPER NAILS LUXE	MENAHEN CHOCRON OBADIA
2009-012773	16	SUPER NAILS LUXE	MENAHEN CHORDON OBADIA
2009-012774	3	SUPER NAILS LUXE	MENAHEN CHOCRON OBADIA
2009-012775	36	AGECOM	SERVICIOS AGECOM, C.A.
2009-012776	25	TOKY	ROA VALERA HENRRY GREGORIO
2009-012777	25	TRAYTON	CARPIO MARQUEZ BESAIDA LISBETH
2009-012778	25	LAN ROVER	AUGELLO AUGELLO ANTONIO
2009-012779	25	KITA-GITO	RANGEL BOLIVAR JOSE ELEAZAR
2009-012780	25	KADIS	RAMIREZ AGUIRRE ALBEIRO
2009-012781	25	YAYUC	SANCHEZ GUTIERREZ RUTH SAUNIT
2009-012782	25	TONY SAILOR	IBARRA ARGUELLO MARLON ALEXANDER
2009-012783	25	EASTLAND	AUGELLO AUGELLO ANTONINO
2009-012786	41	LOS ULTIMOS DE LA CLASE	BCC PRODUCCIONES, C.A.
2009-012790	35	MEDLINE PHARMACEUTICAL	MEDLINE PHARMACEUTICAL C.A.
2009-012793	41	PAYASITAS NI FU NI FA	GIANNA LODI IBARRA
2009-012798	35	M MIGUEL MADRID VINGELLI	MADRID VINGELLI MIGUEL ALEJANDRO
2009-012799	6	OUTSPOKEN BY FERGIE	AVON PRODUCTS, INC.
2009-012800	30	MARY DORADO	INDUSTRIA ALIMENTICIA NACIONAL DE CEREALES HARINAS, C.A. (LANCARINA, C.A.)
2009-012813	41	BOOMBOX	THE CARTOON NETWORK INC.
2009-012814	9	BOOMBOX	THE CARTOON NETWORK, INC.
2009-012815	9	BOOMBOX	THE CARTOON NETWORK, INC.
2009-012818	41	PROYECTO EMERGE VENEZUELA	SANOFI-AVENTIS
2009-012826	45	ASOCIACION COOP. INDUST. VENEZOLANDS SERVICIO DE VIGILANCIA PRIVADA	COOP. INDUSTRIALES VENEZOLANDS
2009-012828	1	METECNO	METECNO DE COLOMBIA S.A.
2009-012830	38	EXPO PIEL	JESUS RAFAEL HERNANDEZ NAVARRO
2009-012832	35	EXPO PIEL	JESUS RAFAEL HERNANDEZ NAVARRO
2009-012834	41	EXPO PIEL	JESUS RAFAEL HERNANDEZ NAVARRO
2009-012836	29	KING ATLANTIC	CONSERVAS GARAVILLA, S.A.
2009-012837	29	LA EQUITATIVA	CONSERVAS GARAVILLA, S.A.
2009-012838	29	CECILE	CONSERVAS GARAVILLA, S.A.
2009-012839	29	PAMELA	CONSERVAS GARAVILLA, S.A.

2009-012840	29	CHABELITA	CONSERVAS GARAVILLA, S.A.
2009-012841	46	PERRISSIMO!!! ES...BUENISSIMO	INVERSIONES IL PERRISSIMO, C.A.
2009-012842	41	ASOMEDIOS VENEZUELA	PETER TAFFIN ALVARADO
2009-012843	25	JUD MAY	CESAR AUGUSTO JAIMES ESCOBAR
2009-012844	5	YAMAB	GP PHARM, S.A.
2009-012845	5	GOTRATE	GP PHARM, S.A.
2009-012846	5	GEPROTAX	GP PHARM, S.A.
2009-012847	5	CRINESAL	GP PHARM, S.A.
2009-012848	5	MABLIP	GP PHARM, S.A.
2009-012849	5	DONILAR	GP PHARM, S.A.
2009-012851	35	GLOBAL CONSULTING	PIRE, MAIGUALIDA
2009-012853	47	LIDERAZGO TOTAL	CARLOS BRICEÑO
2009-012854	30	BIMBO UP	GRUPO BIMBO, S.A. B DE C.V.
2009-012855	30	TIA ROSA SANISSIMO	GRUPO BIMBO, S.A. B DE C.V.
2009-012856	46	ASOMEDIOS	PETER TAFFIN ALVARADO
2009-012857	41	ASOMEDIOS	PETER TAFFIN ALVARADO
2009-012860	38	JETION	MILMARCAS, C.A.
2009-012861	17	TODVOLKS	MIGUEL EDUARDO ISAAC AYALA, RICHARD ANDARI SAWAYA
2009-012862	46	TODVOLKS	MIGUEL EDUARDO ISAAC AYALA, RICHARD ANDARI SAWAYA
2009-012863	12	TODVOLKS	MIGUEL EDUARDO ISAAC AYALA, RICHARD ANDARI SAWAYA
2009-012864	37	TODVOLKS	MIGUEL EDUARDO ISAAC AYALA, RICHARD ANDARI SAWAYA
2009-012865	20	TODVOLKS	MIGUEL EDUARDO ISAAC AYALA, RICHARD ANDARI SAWAYA
2009-012866	9	NOTA ESCOLAR	DIAZ RINCON FERNANDO FERNAN
2009-012867	41	RITMO TELEVISION	REATEGUI JUDITH
2009-012868	38	RITMO TELEVISION	REATEGUI JUDITH
2009-012870	35	SUNGLASS HUT	LUXOTTICA U.S. HOLDINGS CORP
2009-012878	41	EXPO CONSTRU-HOGAR MONAGAS	REVERON RODRIGUEZ JOSE AGUSTIN
2009-012883	41	INSTITUTO DE FINANZAS Y EMPRESAS	INFP, C.A.
2009-012884	46	INSTITUTO DE FINANZAS Y EMPRESAS	INFP, C.A.
2009-012887	6	MALLANET	ALEXANDER IVAN JAEN SANDOVAL
2009-012889	9	MISS SIXTY	FRONSAC TM S.A.
2009-012890	5	YDROVIT	LABORATORIOS GLOBAL FARMA VENEZUELA, S.A.
2009-012891	5	FIBRA FLAT	LABORATORIOS GLOBAL FARMA VENEZUELA, S.A.
2009-012892	5	HATIAL	LABORATORIOS GLOBAL FARMA VENEZUELA, S.A.
2009-012893	5	DIPROFOL	LABORATORIOS GLOBAL FARMA VENEZUELA, S.A.
2009-012894	5	HYDROSOL	LABORATORIOS GLOBAL FARMA VENEZUELA, S.A.

2009-012895	5	ALGESAL	LABORATORIOS GLOBAL FARMA VENEZUELA, S.A.
2009-012896	5	NAZINETTE	LABORATORIOS GLOBAL FARMA VENEZUELA, S.A.
2009-012897	5	VERRUPAN	LABORATORIOS GLOBAL FARMA VENEZUELA, S.A.
2009-012898	5	XAL	LABORATORIOS GLOBAL FARMA VENEZUELA, S.A.
2009-012899	5	SERTRASIL	LABORATORIOS GLOBAL FARMA VENEZUELA, S.A.
2009-012900	5	MAXISCRUB	LABORATORIOS GLOBAL FARMA VENEZUELA, S.A.
2009-012908	25	CAMPUS UNIVERSITY	KAMANMARRA CORP
2009-012909	25	CAMP UNIVERSITY	KAMANMARRA CORP
2009-012914	25	BUMANGE	JOHN FERNANDO CUERVO ROJAS
2009-012915	16	SER CONCIENTE	NOVOA VALDERRAMA JOSE GABRIEL
2009-012917	45	SEGURIDAD FORESTAL INDUSTRIAL SEFIN	SEGURIDAD FORESTAL E INDUSTRIAL SEFIN C.A.
2009-012920	30	FRANK'S REDHOT	RECKITT BENCKISER INC.
2009-012921	45	COOPERATIVA 2021 R.L.	COOPERATIVA SEGURIDAD Y PROTECCION 2021, R.L.
2009-012922	29	LURPAK	MEJERIFORENINGEN DANISH DAIRY BOARD
2009-012923	3	MATRICIANE	LABORATOIRE BIODERMA
2009-012937	11	BM	RAMA ELECTRONICS, INC.
2009-012938	9	BM	RAMA ELECTRONICS, INC.
2009-012939	7	BM	RAMA ELECTRONICS, INC.
2009-012940	11	BEST MAKE	RAMA ELECTRONICS, INC.
2009-012941	9	BEST MAKE	RAMA ELECTRONICS, INC.
2009-012942	7	BEST MAKE	RAMA ELECTRONICS, INC.
2009-012943	46	DISTRIBUIDORA ARCTIK	DISTRIBUIDORA ARCTIK, C.A.
2009-012961	38	FÚTBOL PARA TODOS	TORNEOS Y COMPETENCIAS S.A.
2009-012962	41	FÚTBOL PARA TODOS	TORNEOS Y COMPETENCIAS S.A.
2009-012963	30	MASKAM	MEFARCA C.A.
2009-012973	30	GUELELA	SOSA, SANTOS
2009-012976	32	EVERAFRUIT	PRODUCTOS NATURALES VENEZOLANDOS NATURAVEN,C.A.,
2009-012978	30	CHOCOLACAO	CHOCOLACAO CORPORACION DE ALIMENTOS, C.A.
2009-012979	46	GRUPO FERRECER C.A	GRUPO FERRECER, C.A.
2009-012980	16	MILANO ITALIAN DESIGN	GRUPO FERRECER, C.A.
2009-012991	5	SUPRESS	LABORATORIOS GLOBAL FARMA VENEZUELA, S.A.
2009-012995	47	ENTERATE Y PREVEE	TURBO.COM C.A.
2009-012996	29	DANACOL	COMPAGNIE GERVAIS DANONE
2009-012997	2	MANPIGRAF	MANPICA,C.A.
2009-012998	11	GOLDEN STAR	LATIN IMPOR, C.A.
2009-012999	5	NEFALGIC	BIOCODEX

2009-013000	25	LEWES	TORRES GARCIA HILDER
2009-013001	25	IMPERIUM	PAEZ PEDRAZA HERNANDO
2009-013002	25	DEL PILAR	PAEZ PEDRAZA HERNANDO
2009-013003	25	ANDREINA	PAEZ PEDRAZA HERNANDO
2009-013004	46	SAM DEPOT	INVERSIONES SAMSNE, C.A.
2009-013005	5	ARAZOG	WYETH,
2009-013006	5	BRYNDIR	WYETH,
2009-013007	5	GENHERLA	WYETH,
2009-013008	5	TAMLIAY	WYETH,
2009-013009	5	LYMZAVA	WYETH,
2009-013010	5	LYMAPZA	WYETH,
2009-013011	5	AMHERLI	WYETH,
2009-013012	6	LIFE´S GREEN	LG ELECTRONICS INC.
2009-013013	9	LIFE´S GREEN	LG ELECTRONICS INC.
2009-013014	11	LIFE´S GREEN	LG ELECTRONICS INC.
2009-013020	21	TRUSSARDI	TRUSSARDI, S.P.A.
2009-013030	5		SYNGENTA PARTICIPATIONS AG
2009-013031	46	ARKINATURA	ARKINATURA DEL ESTE, C.A.
2009-013032	38	SOMOS TU Y YO, UN NUEVO DIA	CORPORACION VENEZOLANA DE TELEVISION, C.
2009-013038	5	PENTRO	ROBERTO BARBOSA GRAU
2009-013039	30	PENTRO	ROBERTO BARBOSA GRAU
2009-013040	5	PENETRO	ROBERTO BARBOSA GRAU
2009-013041	30	PENETRO	ROBERTO BARBOSA GRAU
2009-013042	5	RYNAXYPYR	E.I. DUPONT DE NEMOURS AND COMPANY
2009-013043	41	EL RINCON DEL BEBE	MARIA ISABELLA CIRIGLIANO MORENO
2009-013044	35	EL RINCON DEL BEBE	MARIA ISABELLA CIRIGLIANO MORENO
2009-013055	30	BERRMIEL	LEAL SEGURA ARNUEDO
2009-013056	30	JAMAI-K-MIEL	LEAL SEGURA ARNUEDO
2009-013057	30	NONIMIEL	LEAL SEGURA ARNUEDO
2009-013061	47	SALUDABLEMENTE BELLAS	MARGOT FARINAS MARENGO
2009-013071	1	CITRAMIX	MISSION PHARMACAL COMPANY
2009-013072	42	CBC	CORE BUSINESS CONSULTIG, C.A.
2009-013073	25	FACTORY JEAN C.A.	FACTORY JEAN, C.A.
2009-013074	34	VOGUE FRISSON	THE HOUSE OF EDGEWORTH INCORPORATED.,
2009-013076	5	HELICOTEST	INSTITUTO VENEZOLANO DE INVESTIGACIONES CIENTÍFICAS
2009-013080	46	BANDES	BANCO DE DESARROLLO ECONÓMICO Y SOCIAL DE VENEZUELA.

2009-013081	36	BANDES	BANCO DE DESARROLLO ECONÓMICO Y SOCIAL DE VENEZUELA.
2009-013082	41	AMD EL CINE	TURNER NETWORK TELEVISIÓN, INC.
2009-013085	25	JACKMAN PREMIUM	ELIAHOU EDDE EDDE
2009-013090	9	OPENENGLISH	FOXP2, INC.
2009-013091	16	OPENENGLISH	FOXP2, INC.
2009-013094	38	OPENENGLISH (& DISEÑO)	FOXP2, INC.
2009-013095	24	BANDERINI	ALOA PRINT, C.A.
2009-013098	3	THE POWER OF GOLD	UNILEVER N.V.,
2009-013099	5	PANDEMRIX	GLAXOSMITHKLINE BIOLOGICALS S.A.
2009-013100	5	AREPANRIX	GLAXOSMITHKLINE BIOLOGICALS S.A.
2009-013101	36	GRUPO ALTAS CUMBRES (DISEÑO)	INVERSIONES ALTAS CUMBRES S.A.
2009-013102	3	DOWNY LIBRE ENJUAGUE DELUXE GLAMOUR Y LOGOTIPO.	THE PROCTER & GAMBLE COMPANY
2009-013103	3	DOWNY LIBRE ENJUAGUE DELUXE GLAMOUR Y LOGOTIPO	THE PROCTER & GAMBLE COMPANY
2009-013104	3	DOWNY LIBRE ENJUAGUE DELUXE SENSUALITE Y LOGOTIPO	THE PROCTER & GAMBLE COMPANY
2009-013105	3	DOWNY LIBRE ENJUAGUE DELUXE SENSUALITE Y LOGOTIPO	THE PROCTER & GAMBLE COMPANY
2009-013106	3	DOWNY LIBRE ENJUAGUE DELUXE MAGNIFIQUE Y LOGOTIPO	THE PROCTER & GAMBLE COMPANY
2009-013107	3	DOWNY LIBRE ENJUAGUE DELUXE MAGNIFIQUE Y LOGOTIPO	THE PROCTER & GAMBLE COMPANY
2009-013108	3	DOWNY LIBRE ENJUAGUE DELUXE JOLIE Y LOGOTIPO	THE PROCTER & GAMBLE COMPANY
2009-013109	3	DOWNY LIBRE ENJUAGUE DELUXE JOLIE Y LOGOTIPO	THE PROCTER & GAMBLE COMPANY
2009-013112	3	BIOTA59ELEMENTS	BIOTA BITKISEL KOZMETIK LABORATUARLARI TICARET LIMITED SIRKETI
2009-013113	34	MARLBORO	PHILIP MORRIS PRODUCTS S.A.
2009-013114	43	PREGO CAFE & MOZZARELLA BAR	PASCUAL JOSE GIORDANO RODRIGUEZ
2009-013115	47	ARTE MURANO	ICET ARTE MURANO, C.A.
2009-013118	46	MARTINITO	EMBUTIDOS EL GRIEGO, C.A.
2009-013119	16	MARTINITO	EMBUTIDOS EL GRIEGO, C.A.
2009-013120	29	MARTINITO	EMBUTIDOS EL GRIEGO, C.A.
2009-013121	25	BABY TEC	GRUPO ENTREPAÑALES.COM, C.A
2009-013123	46	MARIA LAURA GARCIA	MARIA LAURA GARCÍA
2009-013146	38	MEGA JOVEN	FREDDIE ARMANDO CONTRERAS RUIZ
2009-013157	46	DDN FUCHO CAFE	REPRESENTACIONES RODCAR, C.A
2009-013158	16	DDN FUCHO CAFE	REPRESENTACIONES RODCAR, C.A
2009-013159	16	DDN FUCHO CAFE	REPRESENTACIONES RODCAR, C.A

2009-013160	43	DON FUCHO CAFE	REPRESENTACIONES RODCAR, C.A
2009-013161	47	EL AROMA QUE HACE DEL SABOR UNA TRADICION	REPRESENTACIONES RODCAR, C.A
2009-013162	46	MAGALLANES BOUTIQUE	FUNDACIÓN MAGALLANES DE CARABOBO, C.A
2009-013163	16	MAGALLANES BOUTIQUE	FUNDACIÓN MAGALLANES DE CARABOBO, C.A
2009-013164	46	LA BOUTIQUE DEL MAGALLANES	FUNDACION MAGALLANES DE CARABOBO
2009-013165	16	LA BOUTIQUE DEL MAGALLANES	FUNDACIÓN MAGALLANES DE CARABOBO, C.A
2009-013166	46	QUE SOPITA!	INVERSIONES QUE SOPITA, C.A
2009-013168	3	37ARCANGEL	DISTRIBUIDORA37 ARCANGEL, C.A
2009-013176	46	CANELA CREAM	LATINA 150498 PRODUCCIONES, C.A.
2009-013177	41	CANELA CREAM	LATINA 150498 PRODUCCIONES, C.A.
2009-013178	35	CANELA CREAM	LATINA 150498 PRODUCCIONES, C.A.
2009-013179	38	CANELA CREAM	LATINA 150498 PRODUCCIONES, C.A.
2009-013180	25	CANELA CREAM	LATINA 150498 PRODUCCIONES, C.A.
2009-013181	16	CANELA CREAM	LATINA 150498 PRODUCCIONES, C.A.
2009-013182	30	DULCELATTE	PRODUCTOS ALIMENTICIOS DELEITES, C.A.
2009-013183	30	FIORDELATTE	PRODUCTOS ALIMENTICIOS DELEITES, C.A.
2009-013184	2	GOLDPAIN	ALBANY C. BENITEZ R.
2009-013185	16	CLIPSOCIAL	CLIP SOCIAL 308 C.A.
2009-013188	25	JOJ LIMITED	IMPORTACIONES JOJ 371 LIMITED, C.A
2009-013189	9		FERRARI S.P.A
2009-013190	9		FERRARI S.P.A
2009-013191	12		FERRARI S.P.A
2009-013192	28		FERRARI S.P.A
2009-013193	28		FERRARI S.P.A
2009-013194	28		FERRARI S.P.A
2009-013196	11	FOSET	TRUPER HERRAMIENTAS, S.A DE C.V.
2009-013198	21	COLGATE-PALMOLIVE COMPANY	COLGATE-PALMOLIVE COMPANY
2009-013199	3	COLGATE SENSITIVE PRO-ALIVIO	COLGATE PALMOLIVE COMPANY
2009-013200	5	COLGATE SENSITIVE PRO-ALIVIO	COLGATE PALMOLIVE COMPANY
2009-013219	16	ECOS	PORRAS PRODUCCIONES C.A
2009-013220	41	ROCKY POINT	PORRAS PRODUCCIONES C.A
2009-013221	38	OIDD AL TAMBOR	YOEL MARQUEZ
2009-013223	14	COMETE	MURARO LORENZO S.P.A.
2009-013224	14	COMETE	MURARO LORENZO S.P.A.
2009-013225	41	STRATEGOS VALORES	CORPORACION AGS.C.A
2009-013226	38	STRATEGOS VALORES	CORPORACION AGS.C.A

2009-013227	36	STRATEGOS VALORES	CORPORACION AGS,C.A
2009-013228	35	STRATEGOS VALORES	CORPORACION AGS,C.A
2009-013229	46	STRATEGOS VALORES	CORPORACION AGS,C.A
2009-013230	16	STRATEGOS VALORES	CORPORACION AGS,C.A
2009-013231	16	STRATEGOS VALORES	CORPORACION AGS,C.A
2009-013232	12	DURABRAKE	GONZALES POLET, RENE JOSE
2009-013234	30	MIKOLITO (Y DISEÑO)	YACDUBD DE YACDUB, DORIS M.
2009-013235	25	LEONE	CHACON VIVAS JOSE BLAS
2009-013236	25	SUPERDURABLES	TORREZ RAMIREZ JESUS ANTONIO
2009-013237	25	BULLDOG	CHACON VIVAS JOSE BLAS
2009-013238	46	COCINEX	IDEA GLOBAL, C.A.
2009-013239	9	TARJETA RECARGA DE EFECTIVO BANCA COMUNITARIA	BANESCO HOLDING C.A.
2009-013240	16	TARJETA RECARGA DE EFECTIVO BANCA COMUNITARIA	BANESCO HOLDING C.A.
2009-013241	35	TARJETA RECARGA DE EFECTIVO BANCA COMUNITARIA	BANESCO HOLDING C.A.
2009-013242	36	TARJETA RECARGA DE EFECTIVO BANCA COMUNITARIA	BANESCO HOLDING C.A.
2009-013243	38	TARJETA RECARGA DE EFECTIVO BANCA COMUNITARIA	BANESCO HOLDING C.A.
2009-013244	3	NO HAY LIMPIEZA MÁS PROFUNDA QUE LISTERINE	JOHNSON & JOHNSON,
2009-013245	5	NO HAY LIMPIEZA MÁS PROFUNDA QUE LISTERINE	JOHNSON & JOHNSON,
2009-013246	21	NO HAY LIMPIEZA MÁS PROFUNDA QUE LISTERINE	JOHNSON & JOHNSON,
2009-013247	21	NO HAY LIMPIEZA MÁS PROFUNDA QUE LISTERINE	JOHNSON & JOHNSON,
2009-013248	10	CARTOVUE	CORDIS CORPORATION.
2009-013250	2	SELLAMERICA	GRUPO MATERIALES AMERICA C.A.
2009-013251	25		EL CHEIKH MAGED FAOUZI, KABALAN ANTONIOS YOUSSEF
2009-013252	47	EL LUJO DE UN AVION POR TIERRA	AE AEROPRESOS EJECUTIVOS C.A.
2009-013267	47	ALGO NUEVO ESTA EN LA VIA...	JUAN MANUEL ANASTACIO BAPTISTA DE FREITAS, DELINDA MARIA BAPTISTA DE NEGRIHND, LIZ ANA BAPTISTA DE FREITAS, JOSE BAPTISTA VIEIRA, JOSE MIGUEL BAPTISTA DE FREITES
2009-013268	47	ALGO NUEVO ESTA EN LA VIA...	JUAN MANUEL ANASTACIO BAPTISTA DE FREITAS, DELINDA MARIA BAPTISTA DE NEGRIHND, LIZ ANA BAPTISTA DE FREITAS, JOSE BAPTISTA VIEIRA, JOSE MIGUEL BAPTISTA DE FREITES
2009-013269	47	ALGO NUEVO ESTA EN LA VIA...	JUAN MANUEL ANASTACIO BAPTISTA DE FREITAS, DELINDA MARIA BAPTISTA DE NEGRIHND, LIZ ANA BAPTISTA DE FREITAS, JOSE BAPTISTA VIEIRA, JOSE MIGUEL BAPTISTA DE FREITES
2009-013273	32	LISTO	DISJOGRECA, C.A.
2009-013275	32	SE LISTO TOMA LISTO	DISJOGRECA, C.A.

2009-013277	24	SABA DESIGN	REPRESENTACIONES PAQ GROUP, C.A.
2009-013278	21	SABA DESIGN	REPRESENTACIONES PAQ GROUP, C.A.
2009-013279	38	MICROFONO ABIERTO LA NOCHE DEL STAND UP COMEDY	GEORGE HARRY GONZALEZ SHAW
2009-013280	8	SABA DESIGN	REPRESENTACIONES PAQ GROUP, C.A.
2009-013281	25	STAGIONE	ROBERTO ADATO CARIDI
2009-013287	43		VASQUEZ SALAZAR DLGA MARGARITA
2009-013291	28	ABTRONIC	RED LEMON INCORPORATION
2009-013292	10	HOT ACTION	BEIERSDORF AG
2009-013293	5	DALVIEV	F.HOFFMANN-LA ROCHE AG
2009-013295	16	MOLESKINE	MOLESKINE S.R.L.
2009-013296	30	CATIRE	CHOCOLATES MIS POEMAS, C.A.
2009-013297	30	NEGRO FINO	CHOCOLATES MIS POEMAS, C.A.
2009-013298	30	BARLOVENTO FINO	CHOCOLATES MIS POEMAS, C.A.
2009-013299	30	MESTIZO	CHOCOLATES MIS POEMAS, C.A.
2009-013300	30	CINTA AZUL	CHOCOLATES MIS POEMAS, C.A.
2009-013301	9	76ERS PHILADELPHIA	NBA PROPERTIES, INC.
2009-013302	9	76ERS PHILADELPHIA	NBA PROPERTIES, INC.
2009-013303	16	76ERS PHILADELPHIA	NBA PROPERTIES, INC.
2009-013304	16	76ERS PHILADELPHIA	NBA PROPERTIES, INC.
2009-013305	18	76ERS PHILADELPHIA	NBA PROPERTIES, INC.
2009-013306	18	76ERS PHILADELPHIA	NBA PROPERTIES, INC.
2009-013307	25	76ERS PHILADELPHIA	NBA PROPERTIES, INC.
2009-013308	28	76ERS PHILADELPHIA	NBA PROPERTIES, INC.
2009-013309	41	76ERS PHILADELPHIA	NBA PROPERTIES, INC.
2009-013311	1	TAPA AMARILLA	INVERSIONES COPACKING, C.A.
2009-013314	46	CLIDAIR C.A AIRE ACONDICIONADO Y REFRIGERACION	CLIDAIR C.A
2009-013315	46	TAGRUP	TEXFRAMAN, C.A Y TAGUAPIRE MAYOR C.A
2009-013316	7	TAGRUP	TEXFRAMAN, C.A Y TAGUAPIRE MAYOR C.A
2009-013317	7	ZGM	TEXFRAMAN, C.A Y TAGUAPIRE MAYOR C.A
2009-013318	7	ZOJE	TEXFRAMAN, C.A Y TAGUAPIRE MAYOR C.A
2009-013320	29	P-DEL-MAR	IMPORTACIONES JOJ 371 LIMITED, C.A
2009-013322	28	TOURNAMENT/ TORNEO	MAURICIO RUBIO
2009-013331	38	TUS CLASIFICADOS DE ULTIMAS NOTICIAS	C.A. ULTIMAS NOTICIAS
2009-013332	16	TUS CLASIFICADOS DE ULTIMAS NOTICIAS	C.A. ULTIMAS NOTICIAS
2009-013333	9	TARJETA RECARGA DE EFECTIVO	BANESCO HOLDING C.A.
2009-013334	16	TARJETA RECARGA DE EFECTIVO	BANESCO HOLDING C.A.

2009-013335	35	TARJETA RECARGA DE EFECTIVO	BANESCO HOLDING C.A.
2009-013336	36	TARJETA RECARGA DE EFECTIVO	BANESCO HOLDING C.A.
2009-013337	38	TARJETA RECARGA DE EFECTIVO	BANESCO HOLDING C.A.
2009-013342	43	HOTEL YARE	HOTEL RESTAURANT YARE, S.R.L.
2009-013343	25	GANGSTERS FAMILY	MARIN TAYUPO JOHAN ALBERTO
2009-013344	21	MAGIC SPONGE	INVERSIONES SAR´S C.A.
2009-013345	41	MATAYOSHI KOBUDO KODOKAN	SHUNJI SUDD TANAKA
2009-013346	41	OKINAWA GOJURYU KARATEDO	SHUNJI SUDD TANAKA
2009-013347	43	FUNDACIÓN VALLE BENDECIDO	FUNDACION VALLE BENDECIDO
2009-013348	44	FUNDACIÓN VALLE BENDECIDO	FUNDACION VALLE BENDECIDO
2009-013349	41	FUNDACIÓN VALLE BENDECIDO	FUNDACION VALLE BENDECIDO
2009-013350	3	MEN + CARE	UNILEVER N.V.
2009-013359	46	PRODUCTOS ESCOLARES PRODESCO 18	PRODUCTOS ESCOLARES PRODESCO 18, S.A.
2009-013360	46	PRODUCTOS INDUSTRIALES EN ACERO INOXIDABLE PROINOXCA	PRODUCTOS INDUSTRIALES EN ACERO INOXIDABLE, C.A. (PROINOXCA)
2009-013361	12	PRODUCTOS INDUSTRIALES EN ACERO INOXIDABLE PROINOXCA	PRODUCTOS INDUSTRIALES EN ACERO INOXIDABLE, C.A. (PROINOXCA)
2009-013366	31	NUGATON	COMPAÑIA ALIMENTICIA LOS ANDES S.A.
2009-013367	30	D.R.F.	COMPAÑIA ALIMENTICIA LOS ANDES S.A.
2009-013368	25	LEWANA ORIGINAL	PARRA FRANCISCO JAVIER
2009-013369	25	F-WIJ DAN JEANS	PARRA FRANCISCO JAVIER
2009-013372	25	MARZUQ JEANS	PARRA FRANCISCO JAVIER
2009-013374	28	LEJA ACCESORIOS	PIMENTEL DE RODRIGUEZ VICMARY ALEJANDRA
2009-013375	46	TRAINING GROUP VENEZUELA	INGENIERIA GLOBAL DE PROYECTOS C.A.
2009-013377	7	DISTRAL	COLMAQUINAS S.A.
2009-013380	41	MICROFONO ABIERTO	GONZALEZ SHAW GEORGE HARRY
2009-013381	6	EMICA	EMICA MAYOR FERRETERO, C.A.
2009-013382	8	LABHER	EXCLUSIVAS SAETA, C.A.
2009-013383	16	EL ANUNCIANTE VENEZOLANO	PRODUCCIONES GUERERO CARRILLO, C.A.
2009-013385	47	LA MEJOR...	MUÑOZ MEDINA TITO JOSE
2009-013391	16	TOVEL	CHECKPOINT SYSTEMS INTERNATIONAL GMBH
2009-013392	25	TEJIDITOS	ANA GREGORIA RAMIREZ DE DELGADO
2009-013393	37	BACKSTAGE	SONY ELECTRONICS INC.
2009-013394	42	BACKSTAGE	SONY ELECTRONICS INC.
2009-013395	9	BACKSTAGE	SONY ELECTRONICS INC.
2009-013398	25	VCSTUDIO	VC STUDIO
2009-013399	25	STAGE	VC STUDIO

2009-013400	41	C-4TRO	LADINO ZAMORA ELIO ROMAN, MORALES CARRILLO JONATHAN JAVIER, GALVIS BRICEÑO DAVID JOSE, VIZLA ESLAVA RAFAEL GUILLERMO
2009-013401	32	ESMERALDA AGUA MINERAL	ALCALA ZABALA RENE ALEXANDER
2009-013402	30	D' ALCALA	ALCALA ZABALA RENE ALEXANDER
2009-013403	32	SUPREMA AGUA MINERAL	ALCALA ZABALA RENE ALEXANDER
2009-013404	32	NATURAL 'S AGUA MINERAL	ALCALA ZABALA RENE ALEXANDER
2009-013405	5	VIMPAT	HARRIS FRC COPORPORATION
2009-013406	7	VICTA	VICTA LIMITED
2009-013407	22	WILDENT	ABRAHAM SALOMON BLUMENKRANC
2009-013408	22	WILDENT	ABRAHAM SALOMON BLUMENKRANC
2009-013410	35	EXPOLENTE VENEZUELA C.A.	TANGARIFE MARTHA
2009-013411	35	CORE GLOBAL MANAGEMENT	CORE GLOBAL MANAGEMENT
2009-013413	43	FUNDACIÓN UNIDOS CON GUSTO	MANDIANEZ IVANOFF ERICK RAFAEL
2009-013414	25	FEIYUE	FEIYUE
2009-013421	33	MALIBU	PERNOD RICARD USA, LLC
2009-013422	33	MALIBU	PERNOD RICARD USA, LLC
2009-013423	16	DESHOW	SALCEDO CARRILLO FREDDY GERARDO
2009-013424	12	GOODYEAR G600EL	THE GOODYEAR TIRE & RUBBER COMPANY
2009-013425	22	HENGYUAN	JIANGSU HENGLI CHEMICAL FIBRE CO. LTD.
2009-013427	35	ICET ARTE MURANO	ICET ARTE MURANO C.A.
2009-013428	29	MIL EXQUIS	MIL EXQUIS, C.A.
2009-013429	5	CORTAVANCE	VIRBAC S.A.
2009-013430	5	APERLURI	GENZYME CORPORATION
2009-013431	5	ILUMERNA	GENZYME CORPORATION
2009-013432	5	TRANSLARNA	GENZYME CORPORATION
2009-013433	30	PROCAFE	MONSALVE Y DELFIN ASOCIADOS
2009-013434	43	HOTEL GORDONS	DEFEND PETOVELLO LUIGI
2009-013435	46	CHURRASQUERÍA SHOW DE CARNES	SHOW DE CARNES CHURRASQUERÍA, C.A.
2009-013436	43	CHURRASQUERÍA SHOW DE CARNES	SHOW DE CARNES CHURRASQUERIA, C.A.
2009-013444	16	QUE PASA EN LOS ALTOS	INVERSION VISION MILENIUM, C.A.
2009-013474	25	ALFE	ALDO FERRO GARCIA
2009-013475	30	TEQUESOS	DISTRIBUIDORA LA FORTUNA 091, CA
2009-013476	30	TEKESOS	DISTRIBUIDORA LA FORTUNA 091, CA
2009-013477	29	SPLASH	INDUSTRIAS LACTEA VENEZOLANA, C.A. (INDULAC)
2009-013478	29	FRESH	INDUSTRIAS LACTEA VENEZOLANA, C.A. (INDULAC)
2009-013485	43	ALDABAS RESTAURANT & LOUNGE	ALDABAS RESTAURANT LOUNGE, C.A.

2009-013486	46	ARIAN INTERNATIONAL GROUP, S.A.	ARIAN INTERNATIONAL, GROUP, S.A.
2009-013495	18	NYK	EMANUELE DE MARTINEZ
2009-013496	16	VISODI	MARTINEZ FLORIAN ZULAY COROMOTO
2009-013497	25	DYSAN	EMANUELE DE MARTINEZ
2009-013498	18	DYSAN	EMANUELE DE MARTINEZ
2009-013499	25	NYK	EMANUELE DE MARTINEZ
2009-013500	37	LA FLOTA EFICIENCIA Y PRODUCTIVIDAD	SOLUCIONES PRODUCTIVAS COLOMBIA S.A.
2009-013501	11	ARTIC	COMPOELEC C.A.
2009-013502	16	EL PIARENSE	ELÍAS ARTURO RODRIGUEZ PARRA
2009-013505	3	FRESLIM	SERVICIOS FUMIGLIM, C.A.
2009-013507	16	BIO SOLUCIONES	CARTON DE VENEZUELA, S.A.
2009-013508	16	ECO LÍNEA	CARTON DE VENEZUELA, S.A.
2009-013513	47	ASEGURAMOS TU TRANQUILIDAD FAMILIAR	UP UNIVERSAL DE PREVISION C.A.
2009-013517	30		KAYLA FOODS INT'L (BARBADOS) INC
2009-013518	43		KAYLA FOODS INT'L (BARBADOS) INC
2009-013519	33	COINTREAU	COINTREAU
2009-013520	41	SUPERA-T	C.A. CERVECERIA REGIONAL
2009-013521	41	UNA MIRADA HACIA ADETRON	C.A. CERVECERIA REGIONAL
2009-013522	3	COVERGIRL NATURELUXE	NOXELL CORPORATION
2009-013523	38	EN LA MATICA	LA EMISORA CULTURAL DE CARACAS, ASOCIACIÓN CIVIL.
2009-013524	14	COLLARES Y COLORES	MB CONSULTING, C.A.
2009-013525	25	LEIDY JHOANA	TORRES RAMIREZ JESUS ANTONIO
2009-013526	25	JOURNEY	MARIN OROZCO JOSE HUMBERTO
2009-013527	25	JHOJAN SPORT	ESPERANZA CAMARGO DE DAZA
2009-013529	25	LAKO`S JEANS	LOZADA CAMPOS CARLOS FERNANDO
2009-013533	25	MUWAFFAQ JEANS	PARRA FRANCISCO JAVIER
2009-013534	46	MATERIALES GUAYABAL	MATERIALES GUAYABAL, C.A.
2009-013535	19	MATERIALES GUAYABAL	MATERIALES GUAYABAL, C.A.
2009-013549	43	KEBABS	HASAN AYDUB AYDUB
2009-013550	25	SPORT LOCKER	ABDUL RAHIM KARACHE RAHIM JORGE
2009-013551	28	SPORT LOCKER	ABDUL RAHIM KARACHE RAHIM JORGE
2009-013553	16	YUNE	CAZABERA YUNE, S.R.L.
2009-013554	25	ARMA-BEDON BY ARMANDO GUTIERREZ	GUTIERREZ, ARMANDO
2009-013555	25	CULTURA SURF	PEREZ, WILMER
2009-013557	42	BAEZ & ASOCIADOS	BAEZ CONSULTORES C.A.
2009-013561	16	TRIPLE PERLA ON LINE	JOSE PESSOLAND DI SANTI

2009-013562	28	TRIPLE PERLA ON LINE	JOSE PESSOLANO DI SANTI
2009-013563	38	TRIPLE PERLA ON LINE	JOSE PESSOLANO DI SANTI
2009-013564	41	TRIPLE PERLA ON LINE	JOSE PESSOLANO DI SANTI
2009-013565	3	TECNOQUIM 2010	TECNOQUIM 2010, C.A.
2009-013566	16	TECNOQUIM 2010	TECNOQUIM 2010, C.A.
2009-013567	3	GREASE OFF 2010	TECNOQUIM 2010, C.A.
2009-013568	3	LIME OFF 2010	TECNOQUIM 2010, C.A.
2009-013569	3	HANDY OFF CLEANER 2010	TECNOQUIM 2010, C.A.
2009-013571	35	CREATEGIA COMUNICACIONES	GOLLARZA MARQUEZ, RODNIE JOSE
2009-013574	41		UNIVISION COMMUNICATIONS, INC.
2009-013575	38		UNIVISION COMMUNICATIONS, INC.
2009-013576	35		UNIVISION COMMUNICATIONS, INC.
2009-013579	25	KIM-KA-YA	SIKIU MENDEZ CHANG
2009-013580	3	PRIVATE AFFAIRS	HUGO BOSS TRADE MARK MANAGEMENT GMBH & CO. KG.
2009-013581	3	SHINEBLAST	NOXELL CORPORATION
2009-013583	46	ESTACIONAMIENTO LOS LLANOS	ESTACIONAMIENTO LOS LLANOS, C.A.
2009-013592	41	BOSSAMBIÑHA	AVANTI CLUB LOUNGE C.A.
2009-013595	16		MANDIANEZ IVANOFF ERICK RAFAEL
2009-013611	10	PATIENT SAFE	RETRACTABLE TECHNOLOGIES, INC.
2009-013616	9	LIBUS	ARGUL Y CIA S.A
2009-013618	46	PROTOCOLOS C & Y	PROTOCOLOS C & Y, C.A
2009-013619	38	SOCIALISTO	MEJIAS VICXON
2009-013620	9	LA FAVORITA	HEBECA, HERMANDOS BEYLOUNE, C.A.
2009-013621	46	LA FAVORITA	HEBECA, HERMANDOS BEYLOUNE, C.A.
2009-013623	35	EXPO MUEBLE & DECORACION GUAYANA	PROTOCOLOS C & Y, C.A
2009-013625	16	BODAS Y ALGO MAS	PROTOCOLOS C & Y, C.A
2009-013626	25	BRADDOCK	INVERSIONES JORINACHA, C.A.
2009-013627	5	VOOXYGEL	DISTRIBUIDORA MEDICVOOX, C.A.
2009-013628	41	PISO CREATIVO	FUNDACION COMPAÑIA TEATRAL PISO CREATIVO
2009-013629	46	MEDICVOOX	DISTRIBUIDORA MEDICVOOX, C.A.
2009-013630	10	VAGIPROT	DISTRIBUIDORA MEDICVOOX, C.A.
2009-013634	16	VENEZUELA INFINITA	CONDOR, AGENCIA DE FOTOGRAFOS
2009-013636	3	PERFUME EMERGENCY	MARCOS BENMOHA
2009-013637	5	ULFONIL	LABORATORIOS STEIN S.A.
2009-013638	5	O2 VENT	LABORATORIOS STEIN S.A.
2009-013648	12	TRANSPORTES EXPRESOS	TRANSPORTES EXPRESOS, C.A. (TRANEX, C.A.)

2009-013649	47	DISEÑO DE SONRISA	ODONTOSALUD ASOCIACION CIVIL
2009-013654	5	DOLLDER PIGLIT	ESPECIALIDADES DOLLDER C.A.
2009-013655	5	DOLLDER NEMODINE	ESPECIALIDADES DOLLDER C.A.
2009-013656	5	DOLLDER LOREX	ESPECIALIDADES DOLLDER C.A.
2009-013657	5	DOLLDER DOLAK	ESPECIALIDADES DOLLDER C.A.
2009-013658	5	DOLLDER CINAREN	ESPECIALIDADES DOLLDER C.A.
2009-013659	5	DOLLDER LANZOL	ESPECIALIDADES DOLLDER C.A.
2009-013660	5	DOLLDER AXYOL	ESPECIALIDADES DOLLDER C.A.
2009-013661	31		SOCIETE DES PRODUITS NESTLE, S.A.
2009-013662	47	AHORA EL BANCO VIENE A TI	BANESCO HOLDING C.A.
2009-013663	38	TOMASA TEQUIERO	CORPORACION VENEZOLANA DE TELEVISION, C.A. (VENEVISION)
2009-013664	38	HARINA DE OTRO COSTAL	CORPORACION VENEZOLANA DE TELEVISION, C.A. (VENEVISION)
2009-013665	38	TOMA CONCIENCIA Y CAMBIA	MARTINEZ VLADIMIR
2009-013668	41	CLUB DE EMPRENEDORES DE VENEZUELA	RODRIGUEZ MENESES JESUS GUILLERMO
2009-013669	28	EL JUEGO DE EMPRENEDORES	RODRIGUEZ MENESES JESUS GUILLERMO
2009-013682	25	S	SUR-K
2009-013684	25	CONFECCIONES CAPUCHINOS	QUINTERO PABON CARMEN CECILIA
2009-013693	5	COTIDIAN	EMPRESAS CMPC S.A.
2009-013695	43	MERENCREPES	MERENCREPES, C.A.
2009-013696	25	DUARTE	DUARTE HERRERA MARIA JANETH
2009-013697	25	TATY `S JEAN `S	LEAL NIÑO HERNANDO
2009-013698	25	DRAGON `S	GOMEZ RINCON CESAR A.
2009-013699	25	SCU	GOMEZ RINCON JOSE DOLCEY
2009-013700	25	77 JEAN `S	GOMEZ RINCON JOSE DOLCEY
2009-013701	38	RADIO CAMPESINA	JOSE DOUGLAS BOLIVAR
2009-013707	46	DIVIDENDO VOLUNTARIO PARA LA COMUNIDAD	DIVIDENDO VOLUNTARIO PARA LA COMUNIDAD, A.C.
2009-013708	47	REGALA UN DÍA	DIVIDENDO VOLUNTARIO PARA LA COMUNIDAD, A.C.
2009-013709	25	PLATAFORMA JEAN `S	GUSTAVO HERRERA
2009-013710	25	LEVISTE `FOREVER	GUSTAVO HERRERA
2009-013711	25	MIDA JEAN `S	GOMEZ RINCON CESAR A.
2009-013712	41	SETIDEAS	SETIDEAS, C.A.
2009-013713	35	SETIDEAS	SETIDEAS, C.A.
2009-013730	30	GUMIVIT	DBM INTERNATIONAL C.V. (EMPRESA HOLANDESA)
2009-013731	16	GUMIVIT	DBM INTERNATIONAL C.V. (EMPRESA HOLANDESA)

2009-013732	5	EPAX EC	LABORATORIOS VIVAX PHARMACEUTICALS C.A. (EMPRESA NACIONAL)
2009-013734	5	DAYFLU GRIPE	DBM INTERNATIONAL C.V. (EMPRESA HOLANDESA)
2009-013735	5	NITAXIN	DBM INTERNATIONAL C.V. (EMPRESA HOLANDESA)
2009-013736	47	TE LLEGA AL CORAZON	LABORATORIOS VIVAX PHARMACEUTICALS C.A (
2009-013740	46	HIDROELEK	HIDROELEK INGENIERIA, C.A
2009-013745	5	DATIZIC	ZODIAC INTERNATIONAL CORPORATION
2009-013746	5	LITEDA	ZODIAC INTERNATIONAL CORPORATION
2009-013747	5	IFERZIC	ZODIAC INTERNATIONAL CORPORATION
2009-013748	3	JAQUE	JAFER LIMITED,
2009-013749	25	PF FLYERS	NEW BALANCE ATHLETIC SHOE, INC.
2009-013752	28	YU-GI-OH!	JESURUN LEYBA VICTOR HORACIO
2009-013756	35	TOUCHME MARKETING	INVERSIONES TOUCHME MARKETING VENEZUELA
2009-013757	38	TOUCHME MARKETING	INVERSIONES TOUCHME MARKETING VENEZUELA
2009-013758	46	CASADEBODAS.COM	DA SILVA VICTOR
2009-013759	46	TOUCHME MARKETING	INVERSIONES TOUCHME MARKETING VENEZUELA
2009-013765	43	WENDY'S AROMA CAFE	WENDY'S INTERNATIONAL, INC.
2009-013769	45	GLEICAR	GLEICAR, C.A
2009-013770	45	GCR	GLEICAR, C.A
2009-013771	41	GCR	GLEICAR, C.A
2009-013772	12	FALKEN	SUMI TOMO RUBBER INDUSTRIES, LTD
2009-013773	12	FALKEN	SUMI TOMO RUBBER INDUSTRIES, LTD
2009-013774	24	SUPPLEX	INVISTA TECHNOLOGIES S.A. R.L.
2009-013775	46	FEXVEN	PROMOCIONES FEXVEN, C.A
2009-013776	16	ROTULO DIGITAL	ROBERTO GOMEZ CORNEJO
2009-013789	41	@+PASION+INNOVACION+APRENDIZAJE	EXCELSIOR GAMA SUPERMERCADOS, C.A.,
2009-013790	36	METROPOLIS BARQUISIMETO	MANTEX, S.A.
2009-013791	37	METROPOLIS BARQUISIMETO	MANTEX, S.A.
2009-013792	41	LO NUESTRO EN ACCION	CARVAJAL AREVALO HECTOR GERARDO
2009-013793	38	TODOS POR IGUAL	RUIZ LA SCALEA MANUEL LEOPOLDO
2009-013794	41	TODOS POR IGUAL	RUIZ LA SCALEA MANUEL LEOPOLDO
2009-013795	1	HUNO	ESPECIALIDADES QUIMICAS QUIMIDAL C.A.
2009-013796	16	PROYECTO EDUCATIVO CANAIMA	MINISTERIO DEL PODER POPULAR PARA LA EDUCACION
2009-013797	46	PROYECTO EDUCATIVO CANAIMA	MINISTERIO DEL PODER POPULAR PARA LA EDUCACION
2009-013798	28	PROYECTO EDUCATIVO CANAIMA	MINISTERIO DEL PODER POPULAR PARA LA EDUCACION
2009-013799	41	PROYECTO EDUCATIVO CANAIMA	MINISTERIO DEL PODER POPULAR PARA LA EDUCACION
2009-013800	16	PROYECTO EDUCATIVO CANAIMA	MINISTERIO DEL PODER POPULAR PARA LA EDUCACION

2009-013810	30	FLUMMY ICE CREAM	MIMO´S HELADOS CREMA, C.A.
2009-013814	46	BUDDHA BAR CARACAS	STEPHAN INVERSORA C.A.
2009-013817	46	LABORATORIO F.S.I. C.A.	LABORATORIO FSI, C.A.
2009-013818	25	TUMI	OROZCO FILIOS ARMANDO FELICIANO
2009-013823	41	ENCUENTRO CAUSAL	LOPEZ PEREZ LUIS ERNESTO, HERNANDEZ NARANJO MAYELA INES
2009-013824	32	AGUA ITA	DOUAIHY DOUAIHY JEAN CLAUD
2009-013828	46	KOQUETA´S	KOQUETA ZULUAGA
2009-013829	46	KOQUETICAS	KOQUETA ZULUAGA
2009-013830	46	KOQUETÍSIMAS	KOQUETA ZULUAGA
2009-013832	33	BE THERE	DIAGED NORTH AMERICA, INC.
2009-013833	41	BE THERE	DIAGED NORTH AMERICA, INC.
2009-013835	16	UNBLOCK	FREE LINE EDICIONES 2009, C.A.
2009-013840	47	ME GUSTA MAS	CHAMI CHAKKAL ROBERTO CARLO
2009-013853	3	CERTAIN DRI	DSE HEALTHCARE SOLUTIONS, LLC
2009-013854	5	LIPD-FLAVONOID	DSE HEALTHCARE SOLUTIONS, LLC
2009-013855	3	ALBOLENE	DSE HEALTHCARE SOLUTIONS, LLC
2009-013856	5	CYSTEX	DSE HEALTHCARE SOLUTIONS, LLC
2009-013857	5	BRONCOLIUM	LABORATORIOS TEMIS LOSTALO S.A.
2009-013860	25	KOMBU	CREACIONES KOMBU C.A.
2009-013861	3	KAAB	AYOUB BAZZI JALED ALI
2009-013864	35	SEGUROS CANARIAS DE VENEZUELA ONLINE	SEGUROS CANARIAS DE VENEZUELA, C.A.
2009-013865	24	CANNON	HAMMOUD OMAIS IBRAHIM BEHJAT
2009-013866	46	PINTURAS IDEAL	FABRICA DE PINTURAS IDEAL, C.A.
2009-013868	46	DICIOTTO	OPTICA 18, C.A.
2009-013874	35	GOTHIKA	COMERCIAL AUYAMA C.A.
2009-013875	25	GOTHIKA	COMERCIAL AUYAMA C.A.
2009-013876	16	GOTHIKA	COMERCIAL AUYAMA C.A.
2009-013877	18	GOTHIKA	COMERCIAL AUYAMA C.A.
2009-013878	3	GOTHIKA	COMERCIAL AUYAMA C.A.
2009-013880	38	BANCA ELECTRONICA DEL SUR	DEL SUR BANCO UNIVERSAL, C.A.
2009-013881	42	BANCA ELECTRONICA DEL SUR	DEL SUR BANCO UNIVERSAL, C.A.
2009-013882	35	BANCA ELECTRONICA DEL SUR	DEL SUR BANCO UNIVERSAL, C.A.
2009-013883	36	BANCA ELECTRONICA DEL SUR	DEL SUR BANCO UNIVERSAL, C.A.
2009-013884	16	BANCA ELECTRONICA DEL SUR	DEL SUR BANCO UNIVERSAL, C.A.
2009-013885	43	RESTO SALUD	RESTOVEN DE VENEZUELA, C.A.,

2009-013886	18	ANGIELISTIC	JIMENEZ SOLANO ANGELA DEL PILAR
2009-013887	44	RESTO SALUD	RESTOVEN DE VENEZUELA, C.A.
2009-013888	5	CLOFAZIC	ZODIAC INTERNATIONAL CORPORATION.
2009-013905	3	MISTOLIN AIRES NAVIDEÑOS	THE CLOROX INTERNATIONAL COMPANY.
2009-013906	5	MISTOLIN AIRES NAVIDEÑOS	THE CLOROX INTERNATIONAL COMPANY.
2009-013907	30	OSO FRONTINO	RIVAS ZAMBRANO YSLEYE ALCIRA
2009-013908	25	OSO FRONTINO	RIVAS ZAMBRANO YSLEYE ALCIRA
2009-013909	5	GLUCERNA SR	ABBOTT LABORATORIES
2009-013912	9	HELFONT REACTORES	KONINKLIJKE PHILIPS ELETRONICS N.V.
2009-013913	11	HELFONT REACTORES	KONINKLIJKE PHILIPS ELETRONICS N.V.
2009-013914	5		RECKITT & COLEMAN (OVERSEAS) LIMITED.
2009-013915	5	GAVISCON	RECKITT & COLEMAN (OVERSEAS) LIMITED.
2009-013917	30	AJI-NO-MOTO	AJINOMOTO CO., INC.
2009-013918	28	GOGO'S CRAZY BONES SERIE MEGATRIIP	PROMOCDES PREMIER DO BRASIL ALPHAVILLE LTDA.
2009-013919	9	SLICE	EASTMAN KODAK COMPANY
2009-013920	40	PYNK	EASTMAN KODAK COMPANY
2009-013922	5	MAZO	DOW AGROSCIENCES LLC
2009-013923	22	GOGOS CRAZY BONES SERIE MEGATRIIP	PROMOCDES PREMIER DO BRASIL ALPHAVILLE LTDA.
2009-013925	36	SAN SISTEMA DE AHORRO NEGOCIADO	PEDRO ALBERTOPALAZZI OCTAVIO
2009-013929	16		LA MUNDIAL, COMPANIA ANONIMA VENEZOLANA DE SEGUROS DE CREDITO
2009-013931	36		LA MUNDIAL, COMPANIA ANONIMA VENEZOLANA DE SEGUROS DE CREDITO
2009-013935	19	JJ PLYWOOD	REPRESENTACIONES REDOLA, C.A.
2009-013937	16	PRINTON POWERED BLUECOM	INVERSIONES COMPUTEK 3000, C.A.
2009-013940	46	ESSA-EMBUTIDOS SCHAFAER	EMBUTIDOS SCHAFAER, S.A.
2009-013941	29	SCHAFAER	EMBUTIDOS SCHAFAER, S.A.
2009-013942	29	SCHAFAER CHEFITO	EMBUTIDOS SCHAFAER, S.A.
2009-013943	31	SURSEM	SURSEM, S.A.
2009-013944	10	PREMIERON	DEPUY, INC.
2009-013946	11	FURIA	FRANCESCO SCHEMBRI TUTINO
2009-013947	47	DE PUNTA A PUNTA	C.A. CERVECERIA REGIONAL
2009-013948	47	SABOR DE PUNTA A PUNTA	C.A. CERVECERIA REGIONAL
2009-013949	47	SABOR POR MAS DE UN CUERPO	C.A. CERVECERIA REGIONAL
2009-013950	47	CATIRA BELLA	C.A. CERVECERIA REGIONAL
2009-013951	47	LA LLAVE PERFECTA	C.A. CERVECERIA REGIONAL
2009-013952	45	COOP. CENTINELAS DEL LLANO	COOP. CENTINELAS DEL LLANO R.L.

2009-013956	35	EXPO BODA GUAYANA	PROTOCOLOS C & Y, C.A
2009-013959	16	GLOBAL MAGAZINE	MAGGIOLO S. DANIELA F.
2009-013960	1	DURATEK	QUIMICAS POLYRESIN, C.A.
2009-013961	5	DURATEK	QUIMICAS POLYRESIN, C.A.
2009-013962	1	QUÍMICAS POLYRESIN	QUIMICAS POLYRESIN, C.A.
2009-013963	46	QUÍMICAS POLYRESIN	QUIMICAS POLYRESIN, C.A.
2009-013964	5	QUÍMICAS POLYRESIN	QUIMICAS POLYRESIN, C.A.
2009-013967	4	EXIDIL	JUAN MANUEL ANASTACIO BAPTISTA DE FREITAS
2009-013968	4	MAXPRO	JOEL AGUSTIN FIGUEIRA DOS REIS
2009-013969	4	MAXOIL	MARTINEZ SANCHEZ MARIANA JOSEFINA
2009-013970	4	LUCASOIL	SUSANA MARIA BAPTISTA DE BAPTISTA
2009-013971	4	EXILUB	CARLOS FILIPE NEGRINHO NUNES
2009-013976	46	VINARTE	VINARTE XXI, C.A.
2009-013986	25	PKARS` JEANS	LOZADA CAMPOS CARLOS FERNANDO
2009-013987	25	RUSTLER JEANS	LOZADA CAMPOS CARLOS FERNANDO
2009-013988	25	LAYKIS ORIGINAL	LOZADA CAMPOS CARLOS FERNANDO
2009-013990	25	PETER KAR JEANS	LOZADA CAMPOS CARLOS FERNANDO
2009-013992	25	MAIKELL JEANS	LOZADA CAMPOS CARLOS FERNANDO
2009-014007	16	EL TELEGRAFO IMPRESO	Y&Y PRODUCCIONES C.A.
2009-014018	46	EXPO BODA GUAYANA	PROTOCOLOS C & Y, C.A
2009-014026	46	RADARES DE VENEZUELA	MATA CASTAÑEDA FRANK ALFREDO
2009-014028	25	POLITOLITTLE	POLITO DE VENEZUELA, C.A.
2009-014030	30	TEQUE CHOCO	RAMIREZ GARCIA NUJAVI, NERI RODRIGUEZ ANGELICA
2009-014031	14	DISEÑOS MINIATURAS	PIRELA ZUARICH YESENIA CAROLINA
2009-014032	35	SUCHIPO DESIGN	RODRIGUEZ GONZALEZ ANICAR CAROLINA
2009-014033	30	TIA ROSA DORADITAS	GRUPO BIMBO S.A.B. DE C.V.
2009-014037	41		TOUCHIE MUJICA NABIL FRANCOIS
2009-014038	46	INBEMED INSUMOS MEDICOS	TRAMITACIONES MARPA 2005, C.A.
2009-014039	10	INBEMED INSUMOS MEDICOS	TRAMITACIONES MARPA 2005, C.A.
2009-014040	44	RESTOSALUD	RESTOVEN DE VENEZUELA, C.A.
2009-014041	43	RESTOSALUD	RESTOVEN DE VENEZUELA, C.A.
2009-014042	46	CONSTRU CASA	CONSTRUCASA, C.A.
2009-014043	16	CUTECAKE	GIORGIO ANSEMI ADRINA GISELA
2009-014044	10	MEDCONFORT	GRETEL SIBLESZ
2009-014058	46	OFICOSAS	INVERSIONES E. E 2005, C.A.
2009-014060	25	PASTRY	RUN ATHLETICS INTERNATIONAL, LLC

2009-014061	41	BEN ID OMNIVERSE	THE CARTOON NETWORK, INC.
2009-014062	38	BEN ID OMNIVERSE	THE CARTOON NETWORK, INC.
2009-014068	35	TEATREX	INVERSIONES TEATREX EL HATILLO, C.A.
2009-014069	41	LATTINNEO	ASOCIACION CIVIL LATTINNEO BANDA MUSICAL
2009-014070	25	ZULIANY	RANGEL SIERRA JOSE ANTONIO
2009-014071	41	MARGARITA SHOW MUSIC PRODUCTIONS	CHANA ACTIVOS, C.A.
2009-014072	41	MARGARITA MUSIC SHOW	CHANA ACTIVOS, C.A.
2009-014076	47	REDES DE VENEZUELA	RED-VEN S.A.
2009-014078	14	PANDORA	BARBARA FRANCESCA DE CORSO SICILIA
2009-014079	16	SAPIENCIA	MINISTERIO DEL PODER POPULAR PARA EL COMERCIO
2009-014080	38	BIENES Y SERVICIOS	MINISTERIO DEL PODER POPULAR PARA EL COMERCIO
2009-014081	16	SINOPSIS	MINISTERIO DEL PODER POPULAR PARA EL COMERCIO
2009-014083	35	SAPIENCIA	MINISTERIO DEL PODER POPULAR PARA EL COMERCIO
2009-014084	35	SINOPSIS	MINISTERIO DEL PODER POPULAR PARA EL COMERCIO
2009-014085	35	BIENES Y SERVICIOS	MINISTERIO DEL PODER POPULAR PARA EL COMERCIO
2009-014086	38	SAPIENCIA	MINISTERIO DEL PODER POPULAR PARA EL COMERCIO
2009-014087	16	BIENES Y SERVICIOS	MINISTERIO DEL PODER POPULAR PARA EL COMERCIO
2009-014088	38	SINOPSIS	MINISTERIO DEL PODER POPULAR PARA EL COMERCIO
2009-014089	41	LO SAGRADO & LO PROFANO.	NATALIA HERRERA
2009-014090	16	LO SAGRADO & LO PROFANO.	NATALIA HERRERA
2009-014110	38	¡A LA MENTIRA EN LOS MEDIOS.... DÁ LE POR TODO EL MEDIO!	VLADIMIR MARTÍNEZ
2009-014111	46		EL PISTOLERO CENTER.
2009-014112	41	RENT-A EQUIPOS	TELECOMUNICACIONES.COM 2006 C.A.
2009-014121	42	DAVIS POLK	DAVIS POLK & WARDWELL LLP
2009-014122	5	DOLCE VITA	GRUPO OMNILIFE S.A. DE C.V.,
2009-014123	5	FIBER 'N PLUS	GRUPO OMNILIFE S.A. DE C.V.,
2009-014128	29	NUTRI LECHE	COMERCIALIZADORA DE LÁCTEOS Y DERIVADOS S.A. DE C.V.
2009-014130	16	ENTRE COMPRAS Y SERVICIOS	V2S ENTRE COMPRAS Y SERVICIOS
2009-014131	9	SOLARTEC	GABRIEL ANDARI
2009-014170	46	LATINURBANO	MILEXCY THAMARA RIVAS ANTUAJAREZ
2009-014179	5	EMOLAN	DBM INTERNATIONAL C.V.
2009-014180	38	WWW.MECOMPROMETO.COM	DBM INTERNATIONAL C.V.
2009-014181	5	MAXUCAL	BRANDEX EUROPE C.V.
2009-014182	10	SILON	BRANDEX EUROPE C.V.
2009-014183	5	SOXANID	DBM INTERNATIONAL C.V.
2009-014185	5	NITASOX	DBM INTERNATIONAL C.V.

2009-014186	5	ALAP	DBM INTERNATIONAL C.V.
2009-014187	5	BIOCEDRIL	LABORATORIOS BIOGALENIC C.A.
2009-014188	5	PEROBAR	LABORATORIOS BIOGALENIC C.A.
2009-014189	5	BIODINIR	LABORATORIOS BIOGALENIC C.A.
2009-014190	5	BIOPRULI	LABORATORIOS BIOGALENIC C.A.
2009-014191	5	BIOFOSTIN	LABORATORIOS BIOGALENIC C.A.
2009-014192	5	GEBIOTINIB	LABORATORIOS BIOGALENIC C.A.
2009-014193	5	BIOSFAMID	LABORATORIOS BIOGALENIC C.A.
2009-014194	5	EPIBIOCIN	LABORATORIOS BIOGALENIC C.A.
2009-014195	5	BIOPLATIN	LABORATORIOS BIOGALENIC C.A.
2009-014196	5	BIODOXIN	LABORATORIOS BIOGALENIC C.A.
2009-014197	5	CABIOTAMID	LABORATORIOS BIOGALENIC C.A.
2009-014198	25	LOST	ABOU LTEIF KHALED HAYEL
2009-014202	38	VENPRESS	RUBEN DARIO DIAZ VASQUEZ
2009-014203	41	VENPRESS	RUBEN DARIO DIAZ VASQUEZ
2009-014205	35	BLIGATZ	RUBEN DARIO DIAZ VASQUEZ
2009-014206	35	VENPRESS	RUBEN DARIO DIAZ VASQUEZ
2009-014207	25	BLIGATZ	RUBEN DARIO DIAZ VASQUEZ
2009-014209	16	VENPRESS	RUBEN DARIO DIAZ VASQUEZ
2009-014211	14	BLIGATZ	RUBEN DARIO DIAZ VASQUEZ
2009-014226	25	BINDI	GRUPO BINDI, C.A.
2009-014227	21	BINDI	GRUPO BINDI, C.A.
2009-014229	5	INSTITUTO DE BIOMEDICINA	SERVICIO AUTONOMO INSTITUTO DE BIOMEDICINA
2009-014230	5	INSTITUTO DE BIOMEDICINA	SERVICIO AUTONOMO INSTITUTO DE BIOMEDICINA
2009-014240	46	ZAREN	LA DISTRIBUIDORA DEL MANICURISTA Y ALGO MAS, C.A.
2009-014258	21	CARNAVAL	WILSON LOZANO CIFUENTES
2009-014259	21	EL REY	WILSON LOZANO CIFUENTES
2009-014260	21	FESTIVAL	WILSON LOZANO CIFUENTES
2009-014261	21	SAMBA	WILSON LOZANO CIFUENTES
2009-014262	25	LUVCURT P. ELEGANCIA	VILLAMIZAR TOLOZA LUDWING
2009-014295	25	OKY DOKY	PADILLA DE VERA NIDEA
2009-014296	25	MELOCOTON	PADILLA DE VERA NIDEA
2009-014297	25	OXXY 2	RODRIGUEZ HERNANDEZ ALEXIS
2009-014298	25	DURAZNO	RODRIGUEZ HERNANDEZ ALEXIS
2009-014299	25	ECUAVEN	VERGARA JUAN JOSE
2009-014300	25	HALLMARK	ROJAS CASTRO JOSE ANTONIO

2009-014301	25	DISEÑOS SKIVI	PEÑA OBANDO ERVIN
2009-014302	25	AMERICAN JEANS	MIGUEL ANGEL TERAN VILLACORTE
2009-014303	25	M ARPIER	PEDRO TORRES GARCIA
2009-014304	25	PARCERITOS	PEDRO TORRES GARCIA
2009-014305	25	PILO´S	CARRERO DE GUTIERREZ GLORIA INES
2009-014306	25	FUSION	CARRERO DE GUTIERREZ GLORIA INES
2009-014307	25	ELEVIS JEANS	DOUGLAS GUERRA MEZA
2009-014308	25	ELWRANKLER	DOUGLAS GUERRA MEZA
2009-014309	25	WRANGFER	SANDRA RAMIREZ VERGEL
2009-014310	25	SAYLOR	SANDRA RAMIREZ VERGEL
2009-014311	25	LEUN´S	SANDRA RAMIREZ VERGEL
2009-014312	25	RESPLENDOR	WILSON LIZARAZO DELGADO
2009-014313	25	KER KIDS	JAVIER VARGAS HERNANDEZ
2009-014316	46	ELEPDOM	YAÑEZ SCHIBAR, SEBASTIAN ARNOLDO
2009-014317	25	BUENA VIBRA	VARON 360 C.A.
2009-014318	30	YUNE	CAZABERA YUNE, S.R.L.
2009-014319	3	BEST FOR BABY	JOHNSON & JOHNSON
2009-014322	11	LLOVIZNA	RODRIGUEZ RODRIGUEZ QUINTO HEBERT
2009-014323	11	BRONCE AMERICA	RODRIGUEZ RODRIGUEZ QUINTO HEBERT
2009-014324	11	PARAMO	RODRIGUEZ RODRIGUEZ QUINTO HEBERT
2009-014325	11	RORAIMA	RODRIGUEZ RODRIGUEZ QUINTO HEBERT
2009-014326	11	TEPUY	RODRIGUEZ RODRIGUEZ QUINTO HEBERT
2009-014327	11	CONSTELACION	RODRIGUEZ RODRIGUEZ QUINTO HEBERT
2009-014328	11	CORDILLERA	RODRIGUEZ RODRIGUEZ QUINTO HEBERT
2009-014329	11	NIAGARA	RODRIGUEZ RODRIGUEZ QUINTO HEBERT
2009-014330	11	SALTO ANGEL	RODRIGUEZ RODRIGUEZ QUINTO HEBERT
2009-014331	1	GRAMURON	SYNGENTA LIMITED
2009-014332	5	GRAMURON	SYNGENTA LIMITED
2009-014333	21	CUISINART	CONAIR CORPORATION
2009-014334	21	CUISINART	CONAIR CORPORATION
2009-014335	8	CUISINART	CONAIR CORPORATION
2009-014336	11	CUISINART	CONAIR CORPORATION
2009-014337	7	CUISINART	CONAIR CORPORATION
2009-014338	9	CUISINART	CONAIR CORPORATION
2009-014345	11	DEPO	DEPO AUTO PARTS IND. CO., LTD.
2009-014346	35	THE EPIC HOLLISTER STORE	ABERCROMBIE & FITCH TRADING CO.

2009-014347	25	VICTORIA´S SECRET	VICTORIA´S SECRET STORES BRAND MANAGEMENT, INC.
2009-014348	45	RUIZ BOLÍVAR SEGURIDAD, C.A.	RUIZ BOLIVAR SEGURIDAD, C.A.
2009-014349	46	LABORATORIO CLÍNICO MASCIA	LABORATORIO CLÍNICO MASCIA, S.A.
2009-014350	5	FIBERAID	LONZA AG (LONZA LTD.)
2009-014351	1	FIBERAID	LONZA AG (LONZA LTD.)
2009-014352	5	SUSARON	GRUPO ANGEL CAMACHO, S.L.
2009-014353	20	BEBEK	COMERCIALIZADORA FLEXFLO, C.A.
2009-014354	10	BEBEK	COMERCIALIZADORA FLEXFLO, C.A.
2009-014355	12	BEBEK	COMERCIALIZADORA FLEXFLO, C.A.
2009-014356	9	BEBEK	COMERCIALIZADORA FLEXFLO, C.A.
2009-014357	5	EQUISYLIUM	PHARMACEUTICAL GROUP PG, C.A.
2009-014358	5	MEMINAX	ORCHID CHEMICALS & PHARMACEUTICALS LIMITED
2009-014359	30	SUSARON	GRUPO ANGEL CAMACHO, S.L.
2009-014361	46	MATICES	INVERSIONES MEIKAP C.A.
2009-014365	25	T & D	INDUSTRIAS SEVEN JEAN´S, C.A.
2009-014366	41	SISTEMA OPTIMA	DESARROLLOS VETHDAL, C.A.
2009-014373	16	EXPANCOLOR	QUIMICAS DROCOLOR, C.A.
2009-014374	1	BIO ZINC FOLIAR	AGROISLEÑA, C.A. SUCESORA DE ENRIQUE FRAGA AFONSO
2009-014375	2	EXPANCOLOR	QUIMICAS DROCOLOR, C.A.
2009-014376	1	BIO ZINC ELEVEN	AGROISLEÑA, C.A. SUCESORA DE ENRIQUE FRAGA AFONSO
2009-014377	1	BIO-CALCIO 17	AGROISLEÑA, C.A. SUCESORA DE ENRIQUE FRAGA AFONSO
2009-014380	5	POMPIPROTECT	THE BABY´S SECURITY PLACE, C.A.
2009-014381	46	WALL MARKET	WALL MARKET 432I, C.A.
2009-014382	30	CHIP-A-COOKIE	ALIMENTOS FAMILIA ALFASA, S.A.
2009-014386	46	EL UNIVERSO DE LA FANTASÍA	INVERSIONES LUNA INTIMA 2I, C.A.
2009-014387	21	MINALUM	PITTALUGA LOPEZ GONZALO
2009-014388	21	LATINA	PITTALUGA LOPEZ GONZALO
2009-014391	12	MUSKEGON	JMF CONSULTING, C.A.
2009-014392	7	MUSKEGON	JMF CONSULTING, C.A.
2009-014393	35	SERVICIOS, ORGANIZACIÓN: MAGENTA OFRECE SOLUCIONES. S.O.M.O.S	VASQUEZ SANCHEZ ANTONIO VICENTE
2009-014394	38	SERVICIOS, ORGANIZACIÓN: MAGENTA OFRECE SOLUCIONES. S.O.M.O.S	VASQUEZ SANCHEZ ANTONIO VICENTE
2009-014408	14	VICTORIA´S SECRET	VICTORIA´S SECRET STORE BRAND MANAGEMENT, INC.
2009-014409	14	VICTORIA´S SECRET	VICTORIA´S SECRET STORE BRAND MANAGEMENT, INC.
2009-014410	9	VICTORIA´S SECRET	VICTORIA´S SECRET STORE BRAND MANAGEMENT, INC.
2009-014411	18	VICTORIA´S SECRET	VICTORIA´S SECRET STORE BRAND MANAGEMENT, INC.

2009-014412	46	VIS Á VIS	INVERSIONES 509 BISTRO C.A.
2009-014413	43	VIS Á VIS	INVERSIONES 509 BISTRO C.A.
2009-014415	47	!EL PODER DEL GRISÍ! !CALIDAD QUE PEGA!	NARDI INDUSTRIAS, C.A.
2009-014416	47	!EL PODER DEL GRISÁ! !CALIDAD QUE PEGAÁ!	NARDI INDUSTRIAS, C.A.
2009-014417	47	!CALIDAD QUE PEGAÁ!	NARDI INDUSTRIAS, C.A.
2009-014419	4	BFVOIL	JUAN MANUEL ANASTACIO BAPTISTA DE FREITAS, DELINDA MARIA BAPTISTA DE NEGRINHNO, LIZ ANA BAPTISTA DE FREITAS, BAPTISTA VIEIRA JOSE, BAPTISTA DE FREITAS JOSE MIGUEL
2009-014420	16	PROOIL	BAPTISTA VIEIRA JOSE
2009-014421	4	PROOIL	BAPTISTA VIEIRA JOSE
2009-014422	1	PROOIL	BAPTISTA VIEIRA JOSE
2009-014423	4	MORADIL	BAPTISTA VIEIRA JOSE, BAPTISTA DE FREITES JOSE MIGUEL
2009-014424	4	EBB	SUSANA MARIA BAPTISTA DE BAPTISTA
2009-014425	20	FAVECA	VICENZO AZZATO OLMO
2009-014427	1		PROLUBCA PRODUCTORA DE LUBRICANTES, C.A.
2009-014428	4		PROLUBCA PRODUCTORA DE LUBRICANTES, C.A.
2009-014429	16		PROLUBCA PRODUCTORA DE LUBRICANTES, C.A.
2009-014430	46		PROLUBCA PRODUCTORA DE LUBRICANTES, C.A.
2009-014438	5	JONEXA	GENZYME CORPORATION
2009-014439	9	MOBLIN	INTEL CORPORATION
2009-014440	42	MOBLIN	INTEL CORPORATION
2009-014445	42	INTAV	INTEVEP, S.A.
2009-014447	1	INTAV	INTEVEP, S.A.
2009-014448	41	FUNDASESORALI	FUNDACION PARA EL ASESORAMIENTO DE SERVICIOS DE ALIMENTACION (FUNDASESORALI)
2009-014449	46	METALBAI C.A.	METALMECANICA BAILADORES, C.A.
2009-014452	25	CHIQUITICOS	MARQUEZ MORA MARTHA MARIA
2009-014453	25	HORMIGUITA	MARQUEZ MORA MARTHA MARIA
2009-014454	25	PICHURRINES	CREACIONES LOS PICHURRINES, C.A.
2009-014456	47	SI TIENES QUE MOVERTE, MERCANTIL LO HACE CONTIGO	MERCANTIL, C.A. BANCO UNIVERSAL.
2009-014457	29	YOGURT EVA	DELGADILLO ABQU KHALIL
2009-014458	25	DRAGVOL	BISBAL PONT LUIS GUILLERMO
2009-014459	21	ARTE-GIFTS CR	DREBING WIETSTRUCK SUSANA MARGARITA
2009-014460	5	LOR-DECADRON	MAHONY, C.V.
2009-014461	5	HENDRID	WYETH
2009-014462	5	BOSULIF	WYETH
2009-014463	5	BOVZUTA	WYETH

2009-014464	5	BIXSUTA	WYETH
2009-014465	30	CALEDONIA	INDUSTRIAS AMAPOLA, C.A.
2009-014466	16	GTO PODER	GARCIA OSDRID LEONIS MANUEL
2009-014467	34	HISPANO BUDA	ANTON GENICE RAFAEL
2009-014468	38	BEREA TV	GUZMAN UTRERA HECTOR GABRIEL
2009-014469	41	BEREA TV	GUZMAN UTRERA HECTOR GABRIEL
2009-014483	46	PINTO	ALVAREZ GAGO JOSE
2009-014484	9	MOBLIN	INTEL CORPORATION
2009-014486	32	NUTRICARE	AGROPECUARIA KIANA, C.A.
2009-014487	30	RICAFE KIANA	AGROPECUARIA KIANA, C.A.
2009-014488	32	CHICHA KIANA	AGROPECUARIA KIANA, C.A.
2009-014489	30	BETSY	AGROPECUARIA KIANA, C.A.
2009-014490	30	CHOCO KIANA	AGROPECUARIA KIANA, C.A.
2009-014491	32	ULTRACARE	AGROPECUARIA KIANA, C.A.
2009-014492	32	BESURE	AGROPECUARIA KIANA, C.A.
2009-014493	32	NUTRIGEN	AGROPECUARIA KIANA, C.A.
2009-014494	32	NUTRISURE	AGROPECUARIA KIANA, C.A.
2009-014496	30	KIANA HARINA DE AVENA	AGROPECUARIA KIANA, C.A.
2009-014497	32	ULTRAGEN	AGROPECUARIA KIANA, C.A.
2009-014498	46	ADMINISTRACION Y EXPLOTACION DE RAMOS RELACIONADOS CON EL TURISMO ADERATUR	ADMINISTRACIÓN Y EXPLOTACIÓN DE RAMOS RELACIONADOS CON EL TURISMO ADERATUR, C.A.
2009-014502	11	AKZENTZ	HAIGH INDUSTRIES INC.
2009-014503	3	AKZENTZ	HAIGH INDUSTRIES INC.
2009-014504	35	ENCUENTRO CASUAL	LOPEZ PEREZ LUIS ERNESTO, HERNANDEZ NARANJO MAYELA INEZ
2009-014505	38	ENCUENTRO CAUSAL	LOPEZ PEREZ LUIS ERNESTO
2009-014506	38	CON EL VIENTO A FAVOR	FUNDACIÓN EXPEDICIÓN EÓLICA
2009-014507	35	MAQÑDALES DESIGN	FAJRE HERRERA SHARIFE
2009-014508	31	PETER PAN	ERNESTO JOSE GUEVARA
2009-014509	29	PETER PAN	ERNESTO JOSE GUEVARA
2009-014512	35	DÍA MUNDIAL DEL ABRAZO AL PLANETA TIERRA	JOSE ANASTACIO VALDEZ VELASQUEZ
2009-014513	38	DÍA MUNDIAL DEL ABRAZO AL PLANETA TIERRA	JOSE ANASTACIO VALDEZ VELASQUEZ
2009-014514	41	DÍA MUNDIAL DEL ABRAZO AL PLANETA TIERRA	JOSE ANASTACIO VALDEZ VELASQUEZ
2009-014517	46	VERDELITE	VERDELITE, C.A.
2009-014518	43	VERDELITE	VERDELITE, C.A.
2009-014519	25	JONRON	WALDEMAR DAVID, DIAZ SANCHEZ
2009-014520	46	JONRON	WALDEMAR DAVID, DIAZ SANCHEZ

2009-014521	46	DRH RENT-A-HOUSE	ORGANIZACION RENT-A-HOUSE, C.A.
2009-014522	16	DRH RENT-A-HOUSE	ORGANIZACION RENT-A-HOUSE, C.A.
2009-014523	35	DRH RENT-A-HOUSE	ORGANIZACION RENT-A-HOUSE, C.A.
2009-014524	38	DRH RENT-A-HOUSE	ORGANIZACION RENT-A-HOUSE, C.A.
2009-014525	36	DRH RENT-A-HOUSE	ORGANIZACION RENT-A-HOUSE, C.A.
2009-014526	47	FRANQUICIA INDIVIDUAL	ORGANIZACION RENT-A-HOUSE, C.A.
2009-014527	47	FRANQUICIA INDIVIDUAL	ORGANIZACION RENT-A-HOUSE, C.A.
2009-014528	47	FRANQUICIA INDIVIDUAL	ORGANIZACION RENT-A-HOUSE, C.A.
2009-014530	47	FRANQUICIA INDIVIDUAL	ORGANIZACION RENT-A-HOUSE, C.A.
2009-014535	47	SISTEMA PROGRESIVO DE FRANQUICIAS INMOBILIARIAS	ORGANIZACION RENT-A-HOUSE, C.A.
2009-014536	47	SISTEMA PROGRESIVO DE FRANQUICIAS INMOBILIARIAS	ORGANIZACION RENT-A-HOUSE, C.A.
2009-014537	47	SISTEMA PROGRESIVO DE FRANQUICIAS INMOBILIARIAS	ORGANIZACION RENT-A-HOUSE, C.A.
2009-014538	47	SISTEMA PROGRESIVO DE FRANQUICIAS INMOBILIARIAS	ORGANIZACION RENT-A-HOUSE, C.A.
2009-014539	47	SISTEMA PROGRESIVO DE FRANQUICIAS INMOBILIARIAS	ORGANIZACION RENT-A-HOUSE, C.A.
2009-014540	47	LA NUEVA GENERACIÓN DEL NEGOCIO INMOBILIARIO	ORGANIZACION RENT-A-HOUSE, C.A.
2009-014541	41	SABOR A SUR	GIL MEDINA JUAN BAUSTISTA
2009-014544	39	VEANEVENTURA.COM	B & B CONSORCIO AVENTURA, C.A.
2009-014545	41	APRENDETE LAS LEYES CON SEMILITA Y PILLIN	MALPICA, LEON MANUEL, MALPICA MANUEL ALEJANDRO
2009-014546	38	APRENDETE LAS LEYES CON SEMILITA Y PILLIN	MALPICA, LEON MANUEL, MALPICA MANUEL ALEJANDRO
2009-014551	46	BLACKSTORE	RAIMUNDO SOL, JAVIER OCHOA LUIS RODRIGUEZ
2009-014554	1	CHROMOCULT	MERCK KGAA
2009-014555	1	FLUOROCULT	MERCK KGAA
2009-014556	29	FLEISCREAM	COMPAÑIA DE ALIMENTOS LATINOAMERICANA DE VENEZUELA (GALSA)
2009-014568	38	GUIA EXTREMA	PISA PASITO 1,2,3.C.A
2009-014569	16	GUIA EXTREMA	PISA PASITO 1,2,3.C.A
2009-014570	46	LH NOVIAS	MABEL ALICIA PAN DE CALAMIA
2009-014571	46	LH BOUTIQUE	CALAMIA ABRAMO DOMENICO
2009-014572	14	JEUX D' EAU	MONTBLANC SIMPLO GMBH
2009-014573	14	JEUX D' EAU	MONTBLANC SIMPLO GMBH
2009-014574	14	PERCE-NEIGE	MONTBLANC SIMPLO GMBH
2009-014575	14	PERCE NEIGE	MONTBLANC SIMPLO GMBH
2009-014576	5	MEGARA	TRAMITACIONES MARPA 2005, C.A.
2009-014577	5	MEROBAC	TRAMITACIONES MARPA 2005 C.A

2009-014578	5	PRENEM	TRAMITACIONES MARPA 2005 C.A
2009-014579	5	PRONEM	TRAMITACIONES MARPA 2005 C.A
2009-014581	25	SHARONSTILE	ISIDRO RAMIREZ
2009-014582	38	SABER COMER	ASOCIACION CIVIL VALORES EDUCATIVOS TELEVISION
2009-014583	41	SABER COMER	ASOCIACION CIVIL VALORES EDUCATIVOS TELEVISION
2009-014587	43	LAU LAU	EDUARDO ANTONIO OSTOS RICO
2009-014588	43		EDUARDO ANTONIO OSTOS RICO
2009-014593	46	SUPPLYOFICINA	SUPPLYOFICINA MARGARITA C.A
2009-014594	35	SISTEMAS SOFTPLUS	SISTEMAS SOFTPLUS C.A.
2009-014595	46	DATA SERVICE.PRINT	DATA SERVICE MARGARITA C.A
2009-014596	35	DATA SERVICE.PRINT	DATA SERVICE MARGARITA C.A
2009-014601	30		LACTEOS CARNICOS Y SAN SIMON C.A
2009-014602	30		LACTEOS CARNICOS Y SAN SIMON C.A
2009-014603	30		LACTEOS CARNICOS Y SAN SIMON C.A
2009-014604	46		NAUTILUS FITNESS CENTER C.A.
2009-014605	44		NAUTILUS FITNESS CENTER C.A.
2009-014608	1	ANCHOR FASTENERS	ANCHOR FASTENERS C.A.
2009-014609	8	STAYER	ANCHOR FASTENERS C.A.
2009-014610	7	STAYER	ANCHOR FASTENERS C.A.
2009-014613	3	TIENDAS JOYNE	TIENDAS JOYNE, C.A.
2009-014614	46	SUPLYMAC	SUPLYNET, C.A.
2009-014615	47	AYUDANDO GANAMOS TODOS	FUNDACION ESPERANSAP
2009-014622	29	LATITUD CERD	ESTEBAN ABAD
2009-014639	5	CLOTRICAP	GLENMARK PHARMACEUTICALS LIMITED
2009-014645	38	BALON AL AIRE	ROBERTO ENRIQUE DORTA SARMIENTO
2009-014646	41	BALON AL AIRE	ROBERTO ENRIQUE DORTA SARMIENTO
2009-014647	29	ALIMENTOS DON DOMINGO	MAX ARIEL ORTEGA ERNST
2009-014650	46	DE LA GENTE	JORGE VIERA LANDALUCE
2009-014651	46	DE LA GENTE	JORGE VIERA LANDALUCE
2009-014652	16	DE LA GENTE	JORGE VIERA LANDALUCE
2009-014653	35	DE LA GENTE	JORGE VIERA LANDALUCE
2009-014654	36	DE LA GENTE	JORGE VIERA LANDALUCE
2009-014655	38	DE LA GENTE	JORGE VIERA LANDALUCE
2009-014656	43	DE LA GENTE	JORGE VIERA LANDALUCE
2009-014658	41	CO - CINE	FRANCISCO MIGUEL MARTINEZ BRICEÑO
2009-014659	41	BAILARABE	YLLEN HELENA SÁNCHEZ FABBIANI

2009-014666	24	DEGALA	FABRICA BRILUX, C.A.
2009-014671	46	KOQUETA S V.I.P	KOQUETAS, V.I.P., C.A.
2009-014672	5	ORLIAN	E.I. DUPONT DE NEMOURS AND COMPANY
2009-014673	41	JABON ELECTRICO	PEREZ HERNANDEZ IRENE DEL CARMEN
2009-014675	36	MEGASEGUROS, SOCIEDAD DE CORRETAJE DE SEGUROS, 45	VILCHEZ AVENDAÑO RAUL ENRIQUE
2009-014676	3	ENSUEÑO	INDUSTRIAS ALLEN, S.A DE C.V.
2009-014677	47	NO HAY LIMPIEZA MAS PROFUNDA QUE LISTERINE	JHONSON & JOHNSON
2009-014678	47	NO HAY LIMPIEZA MAS PROFUNDA QUE LISTERINE	JHONSON & JOHNSON
2009-014679	47	PRODUCTIVIDAD- CALIDAD- INNOVACION	CORE GLOBAL MANAGEMENT
2009-014680	46	CORE GLOBAL MANAGEMENT PRODUCTIVIDAD -CALIDAD- INNOVACION.	CORE GLOBAL MANAGEMENT
2009-014681	30	ZOEK	CASTELLANO PINEDA JOYCE AURYMARIS
2009-014682	5	NEASYN	LABORATORIOS BIOGALENIC C.A (EMPRESA NACIONAL)
2009-014683	5	ZANOXICAM	LABORATORIOS BIOGALENIC C.A (EMPRESA NACIONAL)
2009-014684	5	ACNO	LABORATORIOS BIOGALENIC C.A (EMPRESA NACIONAL)
2009-014685	5	IBUMAX	LABORATORIOS BIOGALENIC C.A (EMPRESA NACIONAL)
2009-014686	5	FILBIOSTRIM	LABORATORIOS BIOGALENIC C.A (EMPRESA NACIONAL)
2009-014687	5	BIDMIGRAL	LABORATORIOS BIOGALENIC C.A (EMPRESA NACIONAL)
2009-014688	5	MIOLAXIL	LABORATORIOS BIOGALENIC C.A (EMPRESA NACIONAL)
2009-014689	5	BIORELAX	LABORATORIOS BIOGALENIC C.A (EMPRESA NACIONAL)
2009-014690	5	PSORIZOL	LABORATORIOS BIOGALENIC C.A (EMPRESA NACIONAL)
2009-014691	5	ZORIZOL	LABORATORIOS BIOGALENIC C.A (EMPRESA NACIONAL)
2009-014694	5	TIENILIP	MEGAT HOLDINGS LLC.
2009-014695	5	BISOLDOL	MEGAT HOLDINGS LLC.
2009-014696	5	LIPRES	MEGAT HOLDINGS LLC.
2009-014697	5	OLMECAR	MEGAT HOLDINGS LLC.
2009-014704	5	LIPPOX	LABORATORIOS BUSSIE S.A.
2009-014705	25	WARRIORS	NBA PROPERTIES, INC.
2009-014715	34	LA GRAN CUBANA LA LUZ ILUMINARA TU CAMINO TRES POTENCIAS TABACOS EXTRASUAVES	INDUSTRIA TABACALERA LA GRAN CUBANA, C.A.
2009-014716	34	TABACOS LA GRAN CUBANA	INDUSTRIA TABACALERA LA GRAN CUBANA, C.A.
2009-014722	5	SOLIRIS	ALEXION PHARMACEUTICALS, INC.
2009-014724	25	SUEÑOS DE ALGODON	SANCHEZ JAIMES ANA ELOINA
2009-014740	46	REPROCOPY SUMINISTROS HZ	REPROCOPY SUMINISTROS HZ, C.A.
2009-014741	16	DIGITAL INK	REPROCOPY SUMINISTROS HZ, C.A.
2009-014742	16	LM	REPROCOPY SUMINISTROS HZ, C.A.
2009-014743	11	LM	REPROCOPY SUMINISTROS HZ, C.A.

2009-014744	11	HG	REPROCOPY SUMINISTROS HZ, C.A.
2009-014745	16	HG	REPROCOPY SUMINISTROS HZ, C.A.
2009-014746	16	REPROCOPY SUMINISTROS HZ	REPROCOPY SUMINISTROS HZ, C.A.
2009-014747	9	HG	REPROCOPY SUMINISTROS HZ, C.A.
2009-014748	35	WWW.REPROCOPYSUMINISTROS.COM	REPROCOPY SUMINISTROS HZ, C.A.
2009-014750	20	HG	REPROCOPY SUMINISTROS HZ, C.A.
2009-014751	9	LM	REPROCOPY SUMINISTROS HZ, C.A.
2009-014752	20	LM	REPROCOPY SUMINISTROS HZ, C.A.
2009-014753	16	REPROPAPEL	REPROCOPY SUMINISTROS HZ, C.A.
2009-014754	16	DIGITAL TONER	REPROCOPY SUMINISTROS HZ, C.A.
2009-014755	5		MERCK Y CO., INC.
2009-014756	5	SATIXED	NOVARTIS AG
2009-014769	38	COMO CONducIR CON ANTONIO MANGANIELLO	SERVIPANE C.A.
2009-014770	38	EL AMIGO DEL CAMINO	SERVIPANE C.A.
2009-014771	38	PARA CONducIR BIEN HAY QUE CONducIRSE BIEN	SERVIPANE C.A.
2009-014772	46	FRIGER ES REFRIGERACION	LUIS CARLOS DOALLO CARBALLO
2009-014773	9	FRIGER ES REFRIGERACION	LUIS CARLOS DOALLO CARBALLO
2009-014774	11	HOME FILTER PLUS	FILTRAGUA C.A.
2009-014775	46	FILTRAGUA	FILTRAGUA C.A.
2009-014785	46	DVN	INVERSIONES POVETI, C.A.
2009-014787	38	CUENTAMOVIL	TELEFONICA, S.A.
2009-014788	41	MOVIL TALKIE	TELEFONICA, S.A.
2009-014789	38	MOVIL TALKIE	TELEFONICA, S.A.
2009-014790	6		ASESORIA Y DESARROLLOS URREA, S.A. DE C.V.
2009-014803	25	VENETZIA	BERRIOS GARCIA SAUL MIGUEL
2009-014805	3		JAFER LIMITED
2009-014807	3		JAFER LIMITED
2009-014809	16	ERA	ERA FRANCHISE SYSTEMS LLC
2009-014810	16	ERA	ERA FRANCHISE SYSTEMS LLC
2009-014811	36	ERA	ERA FRANCHISE SYSTEMS LLC
2009-014812	36	ERA	ERA FRANCHISE SYSTEMS LLC
2009-014818	41	UFA UNIDAD DE FORMACIÓN AUDIOVISUAL	CUADRO A CUADRO 3000 PRODUCCIONES, C.A.
2009-014824	43	KUNG FU	KASUKI EXPRESS, C.A.
2009-014827	32	NAIGUATA	DESTILERIAS UNIDAS, S.A. DUSA
2009-014828	12	RAYKO	AUTO SERVICIOS Y FRENSOS LAS COLINAS C.A.
2009-014829	46	WEDD	WEDD LATINOAMERICANA, C.A.

2009-014830	14	WEDD	WEDD LATINOAMERICANA, C.A.
2009-014831	25	WEDD	WEDD LATINOAMERICANA, C.A.
2009-014832	35	WEDD	WEDD LATINOAMERICANA, C.A.
2009-014834	25	ROOSTIGO	COMERCIALIZADORA BIMUC C.A.
2009-014835	35		GODDARD ENTERPRISES LIMITED
2009-014840	46	VESUVIANA COSMETICS	EDUARDO IOVINO
2009-014841	3	BIDLINE	EDUARDO IOVINO
2009-014847	28	GIRAIVE	RIVAS VELASQUEZ ANGEL SILVERIO
2009-014848	5	EGD	GRUPO OMNILIFE S.A. DE C.V.
2009-014849	46	ACCESORIOS ACCETTS C.A.	ACCESORIOS ACCETTS, C.A.
2009-014852	8	MAM	MAM BABYARTIKEL GES. M.B.H.
2009-014855	30	CHEESY BITES	PIZZA HUT INTERNATIONAL, LLC
2009-014858	3	SENSY	INDUSTRIA CORPAÑAL, C.A.
2009-014859	5	CONFIDENT	INDUSTRIAS CORPAÑAL, C.A.
2009-014860	47	SMART HOUSE ES DOMOTICA	SISTEMAS SMART HOUSE, C.A.
2009-014861	5	SENSY	INDUSTRIAS CORPAÑAL, C.A.
2009-014862	3	CONFIDENT	INDUSTRIAS CORPAÑAL, C.A.
2009-014868	29	TUN TUN	NEGOCIOS INDUSTRIALES REAL N.I.R.S.A. S.A.
2009-014874	46	SURFOODS	REPRESENTACIONES SURFOODS, C.A.
2009-014877	25	MONIQUE NEW COLLECTION	BORDA HUAMAN MONICA LUZ
2009-014878	35	EXPO BIENESTAR VENEZUELA	GUZMAN PARRA DIXSO RAFAEL
2009-014880	3	LA CONDESA	LEJIA LA CONDESA S.R.L.
2009-014881	16	GUÍA VALENTINA QUINTERO	PISA PASITO 1,2,3, C.A.
2009-014882	38	GUÍA VALENTINA QUINTERO	PISA PASITO 1,2,3, C.A.
2009-014883	5	CEBIÓN	MERCK KGAA
2009-014884	32	MANANTIAL AZUL	CORPORACION QUIMICA 3J, C.A.
2009-014885	3	LIN PIAO	CORPORACION QUIMICA 3J, C.A.
2009-014886	46	INGENIERIA ENERSOLAR	ROMANO TROCCOLI JOSE SALVADOR
2009-014887	46	ENERSOLAR	ROMANO TROCCOLI JOSE SALVADOR
2009-014890	5		ABBOTT LABORATORIES
2009-014891	33	VISTAMAR SERPIA	VIÑA VISTAMAR LTDA.
2009-014892	9	VERO MODA	KAHUNA EXPRESS, C.A.
2009-014894	46	JACK-JONES	KAHUNA EXPRESS, C.A.
2009-014909	35	WWW.MALTAREGIONALCOLITA.COM.VE	C.A. CERVECERIA REGIONAL
2009-014910	35	WWW.MALTAREGIONAL.COM.VE	C.A. CERVECERIA REGIONAL
2009-014911	35	WWW.MALTAKOLITA.COM.VE	C.A. CERVECERIA REGIONAL

2009-014913	35	WWW.MALTAREGIONALKOLITA.COM.VE	C.A. CERVECERIA REGIONAL
2009-014914	35	WWW.MALTACOLITA.COM.VE	C.A. CERVECERIA REGIONAL
2009-014917	41	DERBY SPORT BOOK	DERBY SPORT BOOK, C.A.
2009-014929	41	CEISOFT	GLADYS GRANADOS DE MOLINA, JOSE GREGORIO RAFAEL, SILVA TRUJILLO
2009-014930	42	CEISOFT	GLADYS GRANADOS DE MOLINA, JOSE GREGORIO RAFAEL, SILVA TRUJILLO
2009-014932	43	CHOLAD MIX	VERDELITE, C.A.
2009-014933	36	BANESCO SEGUROS PRONTO PAGO VEHICULO	BANESCO HOLDING C.A.
2009-014934	3	ANTONIO BANDERAS THE SECRET	ANTONIO BANDERAS LIMITED
2009-014937	12	AiiiZA	TECNOLOGIA RUDE WINCH, C.A.
2009-014939	5	TERAGRIPPLUS	DAMIAND LICENSING B.V.
2009-014940	5	TERATOS MIEL	DAMIAND LICENSING B.V.
2009-014941	5	TERAGRIPEM	DAMIAND LICENSING B.V.
2009-014942	5	CALCIBON SOYA	DAMIAND LICENSING B.V.
2009-014943	5	ZINACID	HEALTHCO LIMITED
2009-014944	5	BELOC	HEALTHCO LIMITED
2009-014945	5	CALKID	HEALTHCO LIMITED
2009-014948	5	TERACAINA	HEALTHCO LIMITED
2009-014949	5	GINKOBA	HEALTHCO LIMITED
2009-014952	5	KIDKAL FORTE	DAMIAND LICENSING B.V.
2009-014953	5	SENOKOT DUAL	HEALTHCO LIMITED
2009-014954	5	BRONKLAST	DAMIAND LICENSING B.V.
2009-014955	5	TERACE PLUS	HEALTHCO LIMITED
2009-014956	5	SENOKOT EXTRA	HEALTHCO LIMITED
2009-014957	5	TERACEZINC	HEALTHCO LIMITED
2009-014958	5	NITEX	HEALTHCO LIMITED
2009-014959	5	NICOPAL	HEALTHCO LIMITED
2009-014960	5	CALCIBON D	DAMIAND LICENSING B.V.
2009-014961	5	VIGORAN PLUS	DAMIAND LICENSING B.V.
2009-014962	5	ARANDA+ATORVASTATINA	DAMIAND LICENSING B.V.
2009-014963	5	KALMAX FORTE	DAMIAND LICENSING B.V.
2009-014964	5	HOTFLU	HEALTHCO LIMITED
2009-014965	5	GASIME	HEALTHCO LIMITED
2009-014970	5	TERAGRIP FORTE NOCHE	HEALTHCO LIMITED
2009-014971	5	PREX	HEALTHCO LIMITED
2009-014972	5	BEFOL REFORMULADO	DAMIAND LICENSING B.V.

2009-014973	5	CALCIBOND SOYA FORTE	DAMIANO LICENSING B.V.
2009-014974	5	CALCIBOND SUPRA	DAMIANO LICENSING B.V.
2009-014975	5	KYD	DAMIANO LICENSING B.V.
2009-014976	5	EXADOL	HEALTHCO LIMITED
2009-014980	5	DEXAMIN	HEALTHCO LIMITED
2009-014984	5	CALCIBONSUPRA MINITABS	DAMIANO LICENSING B.V.
2009-014985	5	CALCIBONNATAL FORTIFICADO	DAMIANO LICENSING B.V.
2009-014986	5	CALCIBON SUPRA	DAMIANO LICENSING B.V.
2009-014987	5	QVATROL	DAMIANO LICENSING B.V.
2009-014988	5	DEKADOS	DAMIANO LICENSING B.V.
2009-014991	5	FIXOPAN PLUS FORTE	DAMIANO LICENSING B.V.
2009-014992	5	GASYME PLUS	HEALTHCO LIMITED
2009-014993	5	PRILACE HCT	DAMIANO LICENSING B.V.
2009-014994	5	PRILACE PLUS	DAMIANO LICENSING B.V.
2009-014996	5	TERATOSFLEM	DAMIANO LICENSING B.V.
2009-014997	5	MACROBID	DAMIANO LICENSING B.V.
2009-014998	5	TERAGRIP FORTE DIA	HEALTHCO LIMITED
2009-014999	5	EVALAX	HEALTHCO LIMITED
2009-015000	5	BINUSYL	DAMIANO LICENSING B.V.
2009-015001	5	DEFILTRAN	DAMIANO LICENSING B.V.
2009-015005	5	DESARTAN	HEALTHCO LIMITED
2009-015006	5	AQUASONE	HEALTHCO LIMITED
2009-015008	5	FEMENIL	HEALTHCO LIMITED
2009-015010	5	KIDCAL POLVO	DAMIANO LICENSING B.V.
2009-015011	5	STAMYL GAS	CANDORIA HOLDING AG
2009-015012	5	ANTILAX PLUS	DAMIANO LICENSING B.V.
2009-015015	29	CAIGUIRE	COMPAÑIA ANONIMA INDUSTRIAL DE PESCA (C.A.I.P.)
2009-015016	29	GUAQUERI	COMPAÑIA ANONIMA INDUSTRIAL DE PESCA (C.A.I.P.)
2009-015017	29	CARIBE	COMPAÑIA ANONIMA INDUSTRIAL DE PESCA (C.A.I.P.)
2009-015018	29	BON-APPETIT	COMPAÑIA ANONIMA INDUSTRIAL DE PESCA (C.A.I.P.)
2009-015019	29	SUPREMA C.A.I.P.	COMPAÑIA ANONIMA INDUSTRIAL DE PESCA (C.A.I.P.)
2009-015020	29	FAMA	COMPAÑIA ANONIMA INDUSTRIAL DE PESCA (C.A.I.P.)
2009-015021	29	REINA DEL MAR	COMPAÑIA ANONIMA INDUSTRIAL DE PESCA (C.A.I.P.)
2009-015023	46	C.A.I.P.	COMPAÑIA ANONIMA INDUSTRIAL DE PESCA (C.A.I.P.)
2009-015027	33	CHIMO EL TIGRITO EL MAS BRAVO	AVELINO ANTONIO MOLINA QUINTERO
2009-015028	29	MIMINA	AZUAJE GONZALEZ ROBERTO GERONIMO

2009-015032	47	TODA CRIANZA MERECE	REGA SHOES C.A.
2009-015033	29	MAR BRAVA	NEGOCIOS INDUSTRIALES REAL N.I.R.S.A., S.A.
2009-015034	29	MAR BRAVA	NEGOCIOS INDUSTRIALES REAL N.I.R.S.A., S.A.
2009-015035	29	MAR BRAVA	NEGOCIOS INDUSTRIALES REAL N.I.R.S.A., S.A.
2009-015036	46	TUPARRILLA.COM	ALIMENTOS CARNICOS SANTA JUANA, C.A.
2009-015037	35	WWW.TUPARRILLA.COM	ALIMENTOS CARNICOS SANTA JUANA, C.A.
2009-015038	16	ALODIGA	123.COM.VE C.A.
2009-015039	38	ALODIGA	123.COM.VE C.A.
2009-015041	9	INMERX	INTERAX MEDIA C.A.
2009-015042	38	INMERX	INTERAX MEDIA C.A.
2009-015043	42	INMERX	INTERAX MEDIA C.A.
2009-015044	30	NOOKS & CRANNIES	GRUPO BIMBO, S.A. B DE C.V.
2009-015045	30	ARNOLD	GRUPO BIMBO, S.A. B DE C.V.
2009-015046	35	PASAPORTE GASTRONOMICO	GABRIEL IGNACIO RUIZ HERNANZ
2009-015047	46	HUEVO O NADA	RAUL CHAMORRO
2009-015049	25	G FAMILY	MARIN TAYUPO YOHAN ALBERTO
2009-015052	30	FRIZZZY	IBARRA ICIARTE CLARA HORTENCIA
2009-015053	30	TIVO	IBARRA ICIARTE CLARA HORTENCIA
2009-015055	16	PUBLIC MAGAZINE	INNOVO PUBLICIDAD, C.A.
2009-015056	41	NUUESTRO UNIVERSO PAIS	LOPEZ GRANADINO EDGAR RAMON
2009-015058	17	ROXTEC	GRUPO ES ESCORIHUELA SORNES, C.A.
2009-015059	46	ROXTEC	GRUPO ES ESCORIHUELA SORNES, C.A.
2009-015060	25	STAMPA	ABOULTAIF KINAN
2009-015070	16	GOTAS VERDES	GIMENEZ CELIS ONDINA MARIA
2009-015071	47	GOTAS VERDES ..POR MI VIDA	GIMENEZ CELIS ONDINA MARIA
2009-015072	35	GOTAS VERDES	GIMENEZ CELIS ONDINA MARIA
2009-015073	38	GOTAS VERDES	GIMENEZ CELIS ONDINA MARIA
2009-015074	18	GOTAS VERDES	GIMENEZ CELIS ONDINA MARIA
2009-015075	41	GOTAS VERDES	GIMENEZ CELIS ONDINA MARIA
2009-015076	25	GOTAS VERDES	GIMENEZ CELIS ONDINA MARIA
2009-015077	24	MATRIX	NASSIB ALI FARES
2009-015082	12	XENONWORX AUTOMOTIVE SOLUTIONS	LEON SCHARFF RONALD
2009-015084	12	EXVINDERA	LEON SCHARFF RONALD
2009-015086	43	ROOMS2YOU	CONSOLIDADORA ROOMS2YOU, C.A.
2009-015087	5	UNA COMPRA TUYA APOYA MIS SUEÑOS	THE PROCTER & GABLE COMPANY
2009-015088	3	UNA COMPRA TUYA APOYA MIS SUEÑOS	THE PROCTER & GABLE COMPANY

2009-015089	3	UNA COMPRA TUYA APOYA MIS SUEÑOS	THE PROCTER & GABLE COMPANY
2009-015090	16	UNA COMPRA TUYA APOYA MIS SUEÑOS	THE PROCTER & GABLE COMPANY
2009-015108	5	SLIMASINOL	NYCOMED GMBH
2009-015109	17	HYTHANE	HALLITE SEALS INTERNATIONAL LIMITED
2009-015110	5	LIBRA	NYCOMED GMBH
2009-015111	5	DIVASINOL	NYCOMED GMBH
2009-015113	41	SYM-BIONIC TITAN	THE CARTOON NETWORK, INC.
2009-015114	12	MOXUL	VENCHI MOTORS, C.A.
2009-015122	16		NOLCK RED AMERICA, C.A.
2009-015123	42	NOLCK RED AMERICA VENEZUELA	NOLCK RED AMERICA, C.A.
2009-015124	36	"SOMOS MERCANTIL"	MERCANTIL, C.A., BANCO UNIVERSAL,
2009-015125	36	MMI	MERCANTIL, C.A., BANCO UNIVERSAL,
2009-015126	36	MMM	MERCANTIL, C.A., BANCO UNIVERSAL,
2009-015127	36	MMP	MERCANTIL, C.A., BANCO UNIVERSAL,
2009-015128	36	AGENCIA VIRTUAL MERCANTIL	MERCANTIL, C.A., BANCO UNIVERSAL,
2009-015132	41	ORQUESTA VENEZUELAN BOYS	MARTINEZ PEÑA JOSE ANTONIO
2009-015133	46	"DISTRIBUIDORA BABY LINGO, C.A."	DISTRIBUIDORA BABY LINGO, C.A.,
2009-015147	46	TEMATICAS	D ^r BODAS WEDDINGS PLANNER Y EVENTS, C.A.
2009-015149	41	TEMATICAS	D ^r BODAS WEDDINGS PLANNER Y EVENTS, C.A.
2009-015151	29	BOZZOLLO	SURTIDORA AVICOLA SAN ANTONIO, C.A.,
2009-015152	29	ASISERUIY	SURTIDORA AVICOLA SAN ANTONIO, C.A.,
2009-015153	29	EXPROPALM	SURTIDORA AVICOLA SAN ANTONIO, C.A.,
2009-015154	10	HOSPAL MEDICA	HOSPAL MEDICA, C.A.
2009-015158	5	DEXDLFEN	LABORATORIOS BUSSIE S.A.
2009-015159	1	QUIMICA DEL NORTE	LUIS PEREZ BARRENECHEA
2009-015160	1	QN	LUIS PEREZ BARRENECHEA
2009-015162	46	GIGANTES DE GUAYANA Y DISEÑO	GIGANTES DE GUAYANA, C.A.,
2009-015163	44	ODONTOCENTRO SPA	CARLA TEJERO LEON
2009-015164	43	BOSSA CAFE	CARLA TEJERO LEON
2009-015165	5	CENTREGO	SANDFI-AVENTIS
2009-015166	42	EFFECTOS	BIOFARMA
2009-015169	46	UPA TO GO	IDEAS ABC, C.A.
2009-015170	39	UPA TO GO	IDEAS ABC, C.A.
2009-015173	46	CLINICA EL AVILA	SUPERACION, C.A.,
2009-015174	44	CLINICA EL AVILA	SUPERACION, C.A.,
2009-015175	35	CLINICA EL AVILA	SUPERACION, C.A.,

2009-015176	16	CLINICA EL AVILA	SUPERACION, C.A.,
2009-015177	46	AVILASER	AVILASER, C.A.,
2009-015178	44	AVILASER	AVILASER, C.A.,
2009-015179	35	AVILASER	AVILASER, C.A.,
2009-015180	16	AVILASER	AVILASER, C.A.,
2009-015181	47	PARA VERSE BIEN	AVILASER, C.A.
2009-015185	37	MEGABLIND (GRANDEBLINDADO)	BELFORT GLASS, C.A.
2009-015186	37	SONOBLIND (SONIDOBINDADO)	BELFORT GLASS, C.A.
2009-015187	21	MEGABLIND (GRANDEBLINDADO)	BELFORT GLASS, C.A.
2009-015188	21	SONOBLIND (SONIDOBINDADO)	BELFORT GLASS, C.A.
2009-015189	19	SONOBLIND (SONIDOBINDADO)	BELFORT GLASS, C.A.
2009-015190	19	MEGABLIND (GRANDE BLINDADO)	BELFORT GLASS, C.A.
2009-015198	18	AGÚ BEBE	PADRON MILLAN YSABEL CRISTINA
2009-015199	25	AGÚ BEBE	PADRON MILLAN YSABEL CRISTINA
2009-015200	41	CHOCOLATE CON LECHE	CORTES G. JORGE AUGUSTO, ANA KARINA MARTIN
2009-015201	9	DRINOQUIA	INDUSTRIA ELECTRONICA DRINOQUIA, S.A.
2009-015202	38	DRINOQUIA	INDUSTRIA ELECTRONICA DRINOQUIA, S.A.
2009-015203	38	DRINOQUIA	INDUSTRIA ELECTRONICA DRINOQUIA, S.A.
2009-015204	38	DRINOQUIA	INDUSTRIA ELECTRONICA DRINOQUIA, S.A.
2009-015205	9	DRINOQUIA	INDUSTRIA ELECTRONICA DRINOQUIA, S.A.
2009-015206	38	DRINOQUIA	INDUSTRIA ELECTRONICA DRINOQUIA, S.A.
2009-015207	5	FLORACTIV	DAMIAND LICENSING B.V.
2009-015208	5	TRILORY	DAMIAND LICENSING B.V.
2009-015210	5	PITASTIN	DAMIAND LICENSING B.V.
2009-015213	30	DANI FOODS	CONSERVAS DANI S.A.U.
2009-015214	29	DANI FOODS	CONSERVAS DANI S.A.U.
2009-015215	25	LECSLY	LUIS ENRIQUE CACERES SALCEDO
2009-015216	30	SEÑOR ALMENDRÓN	IMPORTADORA LUXLED, C.A.
2009-015217	30	SEÑOR PLATANO	IMPORTADORA LUXLED, C.A.
2009-015218	30	SEÑOR MIX	IMPORTADORA LUXLED, C.A.
2009-015219	30	PLATANO ` SNACK	COMERCIALIZADORA AGROSS, C.A.
2009-015220	46	AGROSS	COMERCIALIZADORA AGROSS, C.A.
2009-015223	16	ALAAFA	BUITRAGO CANDELA JOSE NEVER
2009-015235	41	CASINO ROYAL	MEGAGAMBLING, C.A.
2009-015273	46	GRAFIGUAY	GRABADOS GRAFICOS GUAYANA, C.A.
2009-015274	16	Q-FACIL	PLASTICOS OLIVEROS, C.A.

2009-015275	46	CASA DE BODAS.COM	VICTOR DA SILVA
2009-015309	30	CHOCMELOS COLOMBINA	COLOMBINA S.A.
2009-015314	5	WONDFO	GUANGZHOU WONDFO BIOTECH CO., LTD.
2009-015315	5	PREVIEW	GUANGZHOU WONDFO BIOTECH CO., LTD.
2009-015316	34	BECAUSE IT S A DUNHILL	DUNHILL TOBACCO OF LONDON LIMITED
2009-015317	38	FOX SPORTS +	TWENTIETH CENTURY FOX FILM CORPORATION
2009-015318	3	ONE N ONLY	CONAIR CORPORATION
2009-015319	41	FOX SPORTS +	TWENTIETH CENTURY FOX FILM CORPORATION
2009-015345	16	LA GUAYA	EDITORIAL BIOSFERA, C.A.
2009-015346	16	LA GUAYA	EDITORIAL BIOSFERA, C.A.
2009-015348	41	FADA	FUNDACIÓN AMIGOS DEL AMBIENTE (FADA)
2009-015349	15	ARTIC	COMPOELEC C.A.
2009-015353	35	WWW.REGIONALEXTRASUAVE.COM.VE	C.A. CERVECERIA REGIONAL
2009-015368	46	SETIDEAS	SETIDEAS, C.A.
2009-015376	28	SUFRADIDE	LEON DE GONZALES DUBYS MARLENE
2009-015379	46	GRUPO COLORADO	ANTONIO ONDRATO VERRILLI
2009-015380	1	XPRD	ENGRAIN, LLC
2009-015381	29	BATAVO	PERDIGAO S.A.
2009-015383	3		RECKITT BENCKISER N.V.
2009-015384	5	CERTIFECT	MERIAL LIMITED
2009-015385	5	VELOXA	MERIAL LIMITED
2009-015389	46	VERO MODA	KAHUNA EXPRESS, C.A.
2009-015390	46	WOK TO WALK	KLEIN GERO RICHARD
2009-015391	46	FAO EL VIGIA UNO	S.A. NACIONAL FARMACEUTICO (SANFER)
2009-015392	46	FAO MARACAIBO UNO	S.A. NACIONAL FARMACEUTICO (SANFER)
2009-015393	46	FAO MARACAY UNO	S.A. NACIONAL FARMACEUTICO (SANFER)
2009-015394	21	ROYAL	PRODUCTOS MOREVEN, C.A.
2009-015395	34	TABACO LA NEGRA PETRA	ANTON GENICE RAFAEL
2009-015396	46	DISTRIBUIDORA M.G.E. DE VENEZUELA	DISTRIBUIDORA M.G.E. DE VENEZUELA C.A.
2009-015397	17	DISTRIBUIDORA M.G.E. DE VENEZUELA	DISTRIBUIDORA M.G.E. DE VENEZUELA, C.A.
2009-015398	40	DISTRIBUIDORA M.G.E. DE VENEZUELA	DISTRIBUIDORA M.G.E. DE VENEZUELA, C.A.
2009-015405	37	TODD LUZ	DISTRIBUIDORA M.G.E. DE VENEZUELA, C.A.
2009-015409	25	TAPARA	TAPARA C.A.
2009-015410	16	TODD LUZ	DISTRIBUIDORA M.G.E. DE VENEZUELA, C.A.
2009-015411	11	TODD LUZ	DISTRIBUIDORA M.G.E. DE VENEZUELA, C.A.
2009-015412	16	TODD LUZ	DISTRIBUIDORA M.G.E. DE VENEZUELA, C.A.

2009-015413	16	TODD LIMPIO	DISTRIBUIDORA M.G.E. DE VENEZUELA, C.A.
2009-015414	3	TODD LIMPIO	DISTRIBUIDORA M.G.E. DE VENEZUELA, C.A.
2009-015415	3	TODD LIMPIO	DISTRIBUIDORA M.G.E. DE VENEZUELA C.A.
2009-015416	5	ROSSMORE PHARMA	ROSSMORE GROUP INC.
2009-015424	16	INLATOCA	INDUSTRIA LACTEA TORONDOY, C.A.
2009-015425	29	INLATOCA	INDUSTRIA LACTEA TORONDOY, C.A.
2009-015426	30	INLATOCA	INDUSTRIA LACTEA TORONDOY, C.A.
2009-015427	31	INLATOCA	INDUSTRIA LACTEA TORONDOY, C.A.
2009-015428	32	INLATOCA	INDUSTRIA LACTEA TORONDOY, C.A.
2009-015429	30	BROSSO	INDUSTRIA LACTEA TORONDOY, C.A.
2009-015430	31	BROSSO	INDUSTRIA LACTEA TORONDOY, C.A.
2009-015431	32	BROSSO	INDUSTRIA LACTEA TORONDOY, C.A.
2009-015436	41	S.O.S. CON CRISOL CARABAL	CRISOL CELESTE CARABALLO CARREÑO
2009-015454	32	MANANTIAL	PANAMERICAN BEVERAGES, S.A. DE C.V.
2009-015457	46	BOLIVARIANA DE NAVEGACIÓN, C.A.	BOLIVARIANA DE NAVEGACIÓN, C.A.
2009-015458	46	SELENE 8068	SELENE 8068, C.A.
2009-015463	12	DRMATIC	AUTOMATISMOS ESPECIALES DE GANADERIA, S.L.
2009-015464	5	"REDUBIOL"	LABORATORIOS BIOGALENIC C.A.
2009-015465	5	"PRILARTAN"	LABORATORIOS BIOGALENIC C.A.
2009-015466	5	"RAMLARTAN"	LABORATORIOS BIOGALENIC C.A.
2009-015467	5	"SIMTATIN BIOITRIAL"	LABORATORIOS BIOGALENIC C.A.
2009-015468	5	"SOMABIOPINA"	LABORATORIOS BIOGALENIC C.A.
2009-015469	5	"CISPLAT"	LABORATORIOS BIOGALENIC C.A.
2009-015470	5	"AZOLENDRON"	LABORATORIOS BIOGALENIC C.A.
2009-015471	5	"CETABINE"	LABORATORIOS BIOGALENIC C.A.
2009-015472	5	"CARBIOPLAT"	LABORATORIOS BIOGALENIC C.A.
2009-015473	5	"BIOTAXEL"	LABORATORIOS BIOGALENIC C.A.
2009-015474	5	"BIOTABINA"	LABORATORIOS BIOGALENIC C.A.
2009-015475	5	"BIOTINIB"	LABORATORIOS BIOGALENIC C.A.
2009-015476	5	"BIOTECAN"	LABORATORIOS BIOGALENIC C.A.
2009-015477	5	"BIOFETIL"	LABORATORIOS BIOGALENIC C.A.
2009-015478	5	"DXBIOPLAT"	LABORATORIOS BIOGALENIC C.A.
2009-015479	5	"BIOPACLIT"	LABORATORIOS BIOGALENIC C.A.
2009-015480	5	"BIOTEZOMIDA"	LABORATORIOS BIOGALENIC C.A.
2009-015481	5	"BIORELBINE"	LABORATORIOS BIOGALENIC C.A.

2009-015482	25	MYMOSSA	VALENTINA LEÓN LIENDO, ARIADNA MARTÍN HERNÁNDEZ, MARYELIN SAN NG WU
2009-015483	16	LA ESTRELLA	PRODUCTOS MOREVEN, C.A.
2009-015484	35	VISIÓN INTERNACIONAL REALTY	MILAGROS DEL CARMEN PEDRIQUE ESCARRA
2009-015485	41	PUNTO CERO OCHO	MUNICIPIO CHACAO DEL ESTADO DE MIRANDA
2009-015487	41	+HUMANO +LIMPIO	MUNICIPIO CHACAO DEL ESTADO DE MIRANDA
2009-015494	9	PS	INVERSIONES PLANET SECURITY, C.A.
2009-015495	9	PLANET SECURITY	INVERSIONES PLANET SECURITY, C.A.
2009-015496	9	PS	INVERSIONES PLANET SECURITY, C.A.
2009-015497	9	PLANET SECURITY	INVERSIONES PLANET SECURITY, C.A.
2009-015503	16	GENIAL	CONCEPTOS GENIALES C.A.
2009-015504	41	CAZANOTICIAS	RCN TELEVISION S.A.
2009-015505	7	SMARTON	KCI KONECRANES PLC.
2009-015509	25	VAL & SOPH	VAL & SOPH
2009-015510	25	MARIA S	GUILLERMO ALEXANDER SERRANO CORREDDOR
2009-015513	46	MACHINERY CARE	MARTINEZ PUERTA OMAR CELESTINO
2009-015516	16	SPELLBOUND	LORENTE BEDOYA JOSSY ISABEL
2009-015517	16	LUCERITO	EDITORIAL BIOSFERA, C.A.
2009-015518	46	YUPI NUTRITOS	FERRIS ENTERPRISES CORP.
2009-015519	30	YUPI NUTRITOS	FERRIS ENTERPRISES CORP.
2009-015521	42	OBSERVATORIO DE RESPONSABILIDAD SOCIAL	UNIVERSIDAD SIMON BOLIVAR
2009-015522	42	OBSERVATORIO DE RESPONSABILIDAD SOCIAL ORGANIZACIONAL	UNIVERSIDAD SIMON BOLIVAR
2009-015523	42	OBSERVATORIO DE RESPONSABILIDAD SOCIAL EMPRESARIAL	UNIVERSIDAD SIMON BOLIVAR
2009-015524	42	OBSERVATORIO DE GESTIÓN EMPRESARIAL, ETICA Y SOCIALMENTE RESPONSABLE	UNIVERSIDAD SIMON BOLIVAR
2009-015525	42	OBSERVATORIO DE EMPRESAS SOCIALMENTE RESPONSABLES.	UNIVERSIDAD SIMON BOLIVAR
2009-015526	42	OBSERVATORIO DE RESPONSABILIDAD SOCIAL UNIVERSITARIA	UNIVERSIDAD SIMON BOLIVAR
2009-015527	42	OBSERVATORIO DE RESPONSABILIDAD SOCIAL CORPORATIVA	UNIVERSIDAD SIMON BOLIVAR
2009-015528	42	OBSERVATORIO DE RESPONSABILIDAD SOCIAL EMPRESARIAL EN VENEZUELA	UNIVERSIDAD SIMON BOLIVAR
2009-015544	46	COMPU PEOPLE	INVERSIONES AVIMALL C.A.
2009-015545	46	COMPU WORLD	INVERSIONES AVIMALL C.A.
2009-015546	46	COMPU CITY	INVERSIONES AVIMALL C.A.
2009-015552	44	ORAL SIS, SISTEMA INTEGRAL DE SALUD	ORAL SIS, SISTEMA INTEGRAL DE SALUD
2009-015557	30	PURIMUNE	CORN PRODUCTS INTERNATIONAL, INC

2009-015558	5	PURIMUNE	CORN PRODDTS INTERNATIONAL, INC
2009-015567	32	HIT	ADVANTAGE INVESTMENTS, INC.
2009-015568	1	AMPACET	AMPACET CORPORATION
2009-015569	17	AMPACET	AMPACET CORPORATION
2009-015570	32	CHINOTTO	ADVANTAGE INVESTMENTS, INC.
2009-015573	3		THE CLOROX INTERNATIONAL COMPANY
2009-015574	10	CELSIUS SMARTTOUCH	CORDIS CORPORATION
2009-015575	10	NAVISTAR SMARTTOUCH	CORDIS COPORATION
2009-015576	10	THERMOCOOL SMARTTOUCH	CORDIS CORPORATION
2009-015577	41	RESCATAR	CALIER FARMACEUTICA S.A.
2009-015578	16	DM	GRUPO OMNILIFE S.A. DE C.V.
2009-015581	5	STREFEN	RECKITT AND COLMAN, OVERSEAS LIMITED
2009-015582	5	LIXITOL	BIOGEN IDEC MA INC.
2009-015583	5	ZIROLIX	BIOGEN IDEC MA INC.
2009-015584	5	LIXALEV	BIOGEN IDEC MA INC.
2009-015585	46	PROESCA PROMOTORA DE EMPRESAS SOCIALISTAS	PROMOTORA DE EMPRESAS SOCIALISTAS PROESCA
2009-015586	16	GUAYUCOS	PROMOTORA DE EMPRESAS SOCIALISTAS PROESCA
2009-015587	16	GUAYUQUITOS	PROMOTORA DE EMPRESAS SOCIALISTAS PROESCA
2009-015588	5	ACTOR	SYNGENTA LIMITED
2009-015589	5	ZOO TRANQUILAN	LABORATORIOS ZOO, LTDA
2009-015591	29	AS DO MAR	GENERALE CONSERVE S.P.A.
2009-015592	21	STEELNESS	AHMAD MOHAMAD EL HAGE
2009-015593	9	STEELNESS	AHMAD MOHAMAD EL HAGE
2009-015594	11	STEELNESS	AHMAD MOHAMAD EL HAGE
2009-015595	11	MIXCEL	AHMAD MOHAMAD EL HAGE
2009-015596	9	MIXCEL	AHMAD MOHAMAD EL HAGE
2009-015597	5	LICK	PRODUCTOS MOREVEN, C.A.
2009-015598	5	AICAGEL	AGROISLEÑA, C.A. SUCEDORA DE ENRIQUE FRAGA AFONSO
2009-015599	46	TIENDAS JOYNE.	TIENDAS JOYNE, C.A.
2009-015600	3	TIENDAS JOYNE	TIENDAS JOYNE, C.A.
2009-015601	5	MEGAKIDS	JOSE MARIA ARIÑO CARASUSAN
2009-015606	46	EL PUNTO DE LAS OFERTAS	EL DESCUENTAZO C.A.
2009-015607	16	INSUA	IMPORTADORA YNSUA C.A.
2009-015608	35	INSUA	IMPORTADORA YNSUA C.A.
2009-015609	35	AZUCAR SPORT	ELJAY JASSIN SAMIR ALI
2009-015612	24	IMPERIAL	FAKIH ISSA YASID

2009-015613	35	SUPPLY OFICINA MARGARITA	SUPPLY OFICINA MARGARITA C.A.
2009-015614	46		BODEGON EL REY DEL LICOR C.A.
2009-015621	10	LYSONIX	MENTOR CORPORATION
2009-015623	29	CHAMITO FRIGURT	INDUSTRIA LACTEA VENEZOLANA, C.A. (INDULAC)
2009-015624	29	CHAMITO FRIGURT	INDUSTRIA LACTEA VENEZOLANA, C.A. (INDULAC)
2009-015625	3	KIDS	JAFER LIMITED,
2009-015632	6	BIG OMEGA	VALLOUREC MANNESMANN OIL & GAS FRANCE
2009-015635	33		DOUBLE EAGLE BRANDS 2 N.V.
2009-015636	33		DOUBLE EAGLE BRANDS 2 N.V.
2009-015637	33		DOUBLE EAGLE BRANDS 2 N.V.
2009-015661	9	MILESTONE	MOTOROLA, INC.,
2009-015662	9	BORDERLESS	LG ELECTRONCS INC.
2009-015663	34	ICE BALL	PHILIP MORRIS PRODUCTS S.A.
2009-015664	16	DESHOW	FREDDY GERARDO SALCEDO CARRILLO
2009-015680	46	ANTIVIRUS CORPORATIVO.COM	DDI SOLUTIONS, C.A.
2009-015681	10	GYNECARE MORCELLEX	JHONSON & JOHNSON
2009-015690	46	RAPID JOYA	RAPID JOYAS, C.A.
2009-015691	16	BALOTO	INVERSIONES ARAGUA 2021, C.A.
2009-015692	41	BALOTO	INVERSIONES ARAGUA 2021, C.A.
2009-015707	31	DOGGYMILK	INDUSTRIAS ZULY MILK, C.A.
2009-015712	9	EIGHTEEN SOUND 18	EXOTIC CAR AUDIO C.A.
2009-015714	29	BIOFAT	NERZA SOFIA CHACON ZAMBRANO
2009-015717	3	SHOEBOY`S	REGA SHOES C.A.
2009-015718	3	SAICARA	REGA SHOES C.A.
2009-015719	25	OSKLEN	GAVIRIA MESA JOSE IGNACIO
2009-015720	25	BRASILEIRO JEANS	GAVIRIA MESA JOSE IGNACIO
2009-015723	46	VISCOFLEX	CORPORACION C.L.C., C.A.
2009-015724	17	VISCOFLEX	CORPORACION C.L.C., C.A.
2009-015725	20	VISCOFLEX	CORPORACION C.L.C., C.A.
2009-015726	20	CERO VUELTAS	CORPORACION C.L.C., C.A.
2009-015727	20	POSTURECONTROL	CORPORACION C.L.C., C.A.
2009-015728	20	POSTUREMEDIC	CORPORACION C.L.C., C.A.
2009-015729	20	HR HIGH RESILIENCE FOAM	CORPORACION C.L.C., C.A.
2009-015730	46	ENRAZATE	ANA YURIMA CARRILLO PORRAS
2009-015731	44	ENRAZATE	ANA YURIMA CARRILLO PORRAS
2009-015732	44		ANA YURIMA CARRILLO PORRAS

2009-015733	44		ANA YURIMA CARRILLO PORRAS
2009-015734	44		ANA YURIMA CARRILLO PORRAS
2009-015735	35	HOTEL JEN	SHANGRI-LA INTERNATIONAL HOTEL MANAGEMENT LIMITED
2009-015736	43	HOTEL JEN	SHANGRI-LA INTERNATIONAL HOTEL MANAGEMENT LIMITED
2009-015737	44	HOTEL JEN	SHANGRI-LA INTERNATIONAL HOTEL MANAGEMENT LIMITED
2009-015738	30	EXYSTEVYGREEN	MUDARRA STODUCTTO RAMON AUGUSTO
2009-015739	3	PIQJIN	MUDARRA STODUCTTO RAMON AUGUSTO
2009-015740	2	PINTUTIENDA LA CALIFORNIA	INVERSIONES 312513, C.A.
2009-015744	25	EVISU	RAIF EL ARIGIE HARBIE
2009-015745	2	HIGH TECH 9000	FABRICA DE PINTURAS IDEAL, C.A.
2009-015746	2	HIGH PERFORMANCE 9800	FABRICA DE PINTURAS IDEAL, C.A.
2009-015747	2	TROPI-CAUCHO	FABRICA DE PINTURAS IDEAL, C.A.
2009-015748	2	TROPI-SEDA	FABRICA DE PINTURAS IDEAL, C.A.
2009-015749	16	LUCERITO	EDITORIAL BIOSFERA, C.A.
2009-015750	16	SPELLBOUND	JOSSY ISABEL LORENTE BEDDYA
2009-015752	18	LILY BAGS	BEATRIZ LILIANA GARCIA AURRECOECHEA
2009-015753	19	PCP	P.C.P VENEZUELA, C.A. (PCPVECA)
2009-015760	30	DOLCE GUSTO	SOCIETE DES PRODUITS NESTLE, S.A.
2009-015761	11	DOLCE GUSTO	SOCIETE DES PRODUITS NESTLE, S.A.
2009-015762	39	QUICKER XP	AGENCIA NAVIERA GUAM, C.A.
2009-015763	16	URBANA BOX	LEON BLANCO 88 INVERSIONES, C.A.
2009-015764	36	CUENTAMOVIL	TELEFONICA, S.A.
2009-015776	29	OSBORNE DESDE 1772	OSBORNE Y COMPAÑÍA, S.A.
2009-015777	32	OSBORNE DESDE 1772	OSBORNE Y COMPAÑÍA, S.A.
2009-015778	33	OSBORNE DESDE 1772	OSBORNE Y COMPAÑÍA, S.A.
2009-015779	33		OSBORNE Y COMPAÑÍA, S.A.
2009-015788	25	VERO MODA	KAHUNA EXPRESS, C.A.
2009-015789	9	BANCA COMUNITARIA TARJETA RECARGA DE EFECTIVO	BANESCO HOLDING, C.A.
2009-015790	16	BANCA COMUNITARIA TARJETA RECARGA DE EFECTIVO	BANESCO HOLDING, C.A.
2009-015791	35	BANCA COMUNITARIA TARJETA RECARGA DE EFECTIVO	BANESCO HOLDING, C.A.
2009-015792	36	BANCA COMUNITARIA TARJETA RECARGA DE EFECTIVO	BANESCO HOLDING, C.A.
2009-015793	38	BANCA COMUNITARIA TARJETA RECARGA DE EFECTIVO	BANESCO HOLDING, C.A.
2009-015794	28	ZARA	INDUSTRIA DE DISEÑO TEXTIL, S.A. (INDITEX, S.A.).

2009-015795	25	RENOVADOS JEEN	DISEÑOS FUTUROS JEEN
2009-015796	25	F FURTIVO	RAGONE DAVID
2009-015797	46	POP +	INVERSIONES MARKETING PROMOCIONAL PROMOS, C.A.
2009-015818	21	POLAR BOTTLE	PRODUCT ARCHITECTS, INC
2009-015819	5	STEIN MAXXD	LABORATORIOS STEIN SOCIEDAD ANONIMA
2009-015820	5	STEIN FENDLIPID	LABORATORIOS STEIN SOCIEDAD ANONIMA
2009-015830	21	CLOSER TO NATURE	JACKEL INTERNATIONAL LIMITED
2009-015831	10	CLOSER TO NATURE	JACKEL INTERNATIONAL LIMITED
2009-015832	11	CLOSER TO NATURE	JACKEL INTERNATIONAL LIMITED
2009-015833	21	CLOSER TO NATURE	JACKEL INTERNATIONAL LIMITED
2009-015834	10	CLOSER TO NATURE	JACKEL INTERNATIONAL LIMITED
2009-015835	11	CLOSER TO NATURE	JACKEL INTERNATIONAL LIMITED
2009-015836	25	CLOSER TO NATURE	JACKEL INTERNATIONAL LIMITED
2009-015837	16	CLOSER TO NATURE	JACKEL INTERNATIONAL LIMITED
2009-015838	10	CLOSER TO NATURE	JACKEL INTERNATIONAL LIMITED
2009-015839	5	EBEWE NEURO PHARMA	EBEWE NEURO PHARMA GMBH
2009-015840	35	FRIENDIZE	FRANCE TELECOM
2009-015841	37	TRUCKTECHNIC	TRUCKTECHNIC, S.A.
2009-015842	7	TRUCKTECHNIC	TRUCKTECHNIC, S.A.
2009-015846	12	TRUCKTECHNIC	TRUCKTECHNIC, S.A.
2009-015850	41	GOODWILL INDUSTRIES	GOODWILL INDUSTRIES INTERNATIONAL, INC
2009-015852	35	GOODWILL INDUSTRIES	GOODWILL INDUSTRIES INTERNATIONAL, INC
2009-015853	32	BEAUTYWATER	BEAUTYWATER GMBH
2009-015854	20	GORILLA RACK	RAPID RACK INDUSTRIES, INC.
2009-015857	47	ORIGINAL COMO TU	COLOMBINA S.A.
2009-015858	1	ST	VICTREX PLC
2009-015859	38	LO NUESTRO	ARAUJO VICTOR
2009-015860	46	TORTOLANI	CESAR TORTOLANI GONZALEZ
2009-015861	46	DELICES LA FRENETTE	BOGGIANO PERICCHI RAFAEL IGNACIO
2009-015862	25	KENDRA	MASI LOTANO GIAN FRANCO
2009-015865	46	INFO .SEGURIDAD	EQ INFOSEGURIDAD, C.A.
2009-015869	46	INFO .SEG	EQ INFOSEGURIDAD, C.A.
2009-015871	41	EL STO. PISO	JEAN FRANCO ALBERTO AGUIAR SUNIAGA
2009-015872	41	FREE ZONE	FREE ZONE REVISTA TURISTICA, C.A.
2009-015873	38	FREE ZONE	FREE ZONE REVISTA TURISTICA, C.A.
2009-015874	35	FREE ZONE	FREE ZONE REVISTA TURISTICA, C.A.

2009-015875	34	LA REINA DEL VALLE	JHON FREDDY BECERRA CAPERA
2009-015876	25	COLL BABIES	MARIA DE LAS CASAS
2009-015879	25	ARAÑA DE VENEZUELA	MARIA DE LAS CASAS
2009-015880	47	SENTIR SABOR	CESAR TORTOLANI GONZALEZ
2009-015881	47	SENTIR SABOR	CESAR TORTOLANI GONZALEZ
2009-015882	47	SENTIR SABOR	CESAR TORTOLANI GONZALEZ
2009-015883	47	SENTIR SABOR	CESAR TORTOLANI GONZALEZ
2009-015884	47	SENTIR SABOR	CESAR TORTOLANI GONZALEZ
2009-015885	47	SENTIR SABOR	CESAR TORTOLANI GONZALEZ
2009-015886	47	SENTIR SABOR	CESAR TORTOLANI GONZALEZ
2009-015887	16		CESAR TORTOLANI GONZALEZ
2009-015888	25		CESAR TORTOLANI GONZALEZ
2009-015889	29		CESAR TORTOLANI GONZALEZ
2009-015890	30		CESAR TORTOLANI GONZALEZ
2009-015891	31		CESAR TORTOLANI GONZALEZ
2009-015892	39		CESAR TORTOLANI GONZALEZ
2009-015893	32		CESAR TORTOLANI GONZALEZ
2009-015894	44		CESAR TORTOLANI GONZALEZ
2009-015895	46		CESAR TORTOLANI GONZALEZ
2009-015896	5	GINSAVIT	RUECKERT PHARMACEUTICAL COMPANY
2009-015897	9	VERSAFLO	3M COMPANY
2009-015898	16	TECNOLLO VIDA	5 SENTIDOS PRODUCCIONES, C.A.
2009-015899	38	WWW.SINPOSE.COM	PAOLO COLLARINO
2009-015900	46	SINPOSE	PAOLO COLLARINO
2009-015901	16	SINPOSE	PAOLO COLLARINO
2009-015902	36	CRISSER CORPORACION CORRETAJE DE SEGUROS	CRISSER GROUP, C.A.
2009-015903	2	WIKI WIKI SHOES	LA ESTIC DE VENEZUELA, S.A.
2009-015904	18		PLAYBOY ENTERPRISES INTERNATIONAL, INC.
2009-015905	18	PLAYBOY	PLAYBOY ENTERPRISES INTERNATIONAL, INC.
2009-015914	25	MARÍA VELOZ	CREACIONES 5 MARIA VELOZ C.A.
2009-015915	9	CAS	CAS CORPORATION
2009-015916	32	LAS PALMERAS	EMINDELTA S.A.
2009-015917	32	NIEBLA	EMINDELTA S.A.
2009-015918	32	EVE	EMINDELTA S.A.
2009-015919	32	SALVAVIDA	EMINDELTA S.A.
2009-015920	32	FUENTE VIVA	EMINDELTA S.A.

2009-015921	32	AGUASALUD	EMINDELTA S.A.
2009-015922	32	FUENTE CLARA	EMINDELTA S.A.
2009-015928	46	SALÓN NÁUTICO	GONZÁLEZ SUAREZ DARIO CAMILO
2009-015931	25	MIRIAM GARCIA ALTA COSTURA	GARCIA DE MORIAN MIRIAM
2009-015935	46	EURODELI	EUROMERCADO, C.A.
2009-015936	29	LEIOP	LEIOP DISEÑOS
2009-015979	35	K.2H	RODRIGUEZ ESTANGA CHRISTIE DEL CARMEN
2009-015990	29	ICEGURT	QUALA, INC.
2009-015992	5	ULCERNIL	RANBAXY LABORATORIES LIMITED
2009-015994	18	DOKA´S	NAJIB SALMAN SAID
2009-015995	25	DOKA´S	NAJIB SALMAN SAID
2009-015996	25	DOKA´S SPORT	NAJIB SALMAN SAID
2009-015997	25	PUMA	IBARRA ARGUELLO MARLON ALEXANDER
2009-015998	25	NIKE	IBARRA ARGUELLO MARLON ALEXANDER
2009-015999	25	ADIDAS	IBARRA ARGUELLO MARLON ALEXANDER
2009-016004	3	K Y	JOHNSON & JOHNSON
2009-016005	5	K Y	JOHNSON & JOHNSON
2009-016011	12	DRIVE THE CHANGE	RENAULT, S.A.S.
2009-016012	16	DRIVE THE CHANGE	RENAULT, S.A.S.
2009-016013	16	DRIVE THE CHANGE	RENAULT, S.A.S.
2009-016014	16	DRIVE THE CHANGE	RENAULT, S.A.S.
2009-016015	35	DRIVE THE CHANGE	RENAULT, S.A.S.
2009-016016	38	DRIVE THE CHANGE	RENAULT, S.A.S.
2009-016017	5	WINALITE	WINALITE VENEZUELA S.A.
2009-016019	29	RISAMANTA	AGROPECUARIA RISAMANTA, C.A.
2009-016036	47	DELICIOSO A TODA HORA	FAMA PASTEL, C.A.
2009-016037	16	DE BUENAS PULGAS	ANDREINA MONASTERIO ANDRADE
2009-016039	46	CERAMICAS DEL NORTE	FERRETERIA BERNARDO MORILLO, C.A.
2009-016040	36	EFFECTIVO PLAZA	BANCO PLAZA, C.A.
2009-016041	35	EFFECTIVO PLAZA	BANCO PLAZA, C.A.
2009-016042	16	EFFECTIVO PLAZA	BANCO PLAZA, C.A.
2009-016043	9	EFFECTIVO PLAZA	BANCO PLAZA, C.A.
2009-016044	36	PLAZA EFECTIVO	BANCO PLAZA, C.A.
2009-016045	35	PLAZA EFECTIVO	BANCO PLAZA, C.A.
2009-016046	16	PLAZA EFECTIVO	BANCO PLAZA, C.A.
2009-016047	9	PLAZA EFECTIVO	BANCO PLAZA, C.A.

2009-016048	19	CERAMICAS DEL NORTE	FERRETERIA BERNARDO MORILLO, C.A.
2009-016049	16	CERAMICAS DEL NORTE	FERRETERIA BERNARDO MORILLO, C.A.
2009-016050	29	QUESO GOUDA EL HOLANDES	ASOCIACION COOPERATIVA FOOD IMPORT AND EXPORT R.L.
2009-016051	38	DIVA UNIVERSAL	UNIVERSAL CITY STUDIOS LLLP
2009-016052	41	DIVA UNIVERSAL	UNIVERSAL CITY STUDIOS LLLP
2009-016053	35	VICTORIA 'S SECRET	VICTORIA 'S SECRET STORES BRAND MANAGEMENT, INC.
2009-016093	5	ACUVUE	JOHNSON & JOHNSON
2009-016097	5	RESTORADERM	GALDERMA S.A.
2009-016098	10	RESTORADERM	GALDERMA S.A.
2009-016099	3	RESTORADERM	GALDERMA S.A.
2009-016100	9	EDITION	HEMISFEAR, LP
2009-016101	25	EDITION	HEMISFEAR, LP
2009-016102	32	VISTA	BORIS ADOLFO BUENO LOAIZA
2009-016104	20	AMERICAN CENTURY	IMPORTADORA MAGNETO, C.A.
2009-016105	12	AMERICAN CENTURY	IMPORTADORA MAGNETO, C.A.
2009-016106	46	GRUPO MATO SUPLIDORES	MATO SUPLIDORES, C.A.
2009-016107	46	HUMANY CARE	IMPORTACIONES MEDICAS HUMANY CARE, C.A.
2009-016108	46	IMPORTADORA MATO SUPPLY	IMPORTADORA MATO SUPPLY, C.A.
2009-016109	46	PROTOTAL	PROVEEDURIA TOTAL S.A.
2009-016110	9	MOVIL TALKIE	TELEFONICA, S.A.
2009-016111	34	DUNHILL	DUNHILL TOBACCO OF LONDON LIMITED
2009-016112	9	MOVIL TALKIE	TELEFONICA, S.A.
2009-016113	46	CONSTRUCCIONES TAMPA HOTEL TAMPA	CONSTRUCCIONES TAMPA HOTEL TAMPA C.A.
2009-016114	46	CHARMY 'S	DETERGENTES UNIDOS INEXTRA
2009-016115	3	CHARMY 'S	DETERGENTES UNIDOS INEXTRA
2009-016122	43	ENCORE! PAPAS FRANCESAS	ANTHONY SBARRA, BONNEVILLE GABRIELLE

Total de Solicitudes : 2233

Publiquese,



REPUBLICA BOLIVARIANA DE VENEZUELA.- MINISTERIO DEL PODER POPULAR PARA EL COMERCIO.- SERVICIO AUTONOMO DE LA PROPIEDAD INTELECTUAL.- REGISTRO DE LA PROPIEDAD INDUSTRIAL.

Caracas, 10 de Noviembre de 2009

199ª y 150ª

Resolución N°. 1381

DEVUeltas DE FORMA POR REQUISITOS MINIMOS DE AGOSTO-SEPTIEMBRE 2009

Vistas las solicitudes de **Marcas Comerciales, Nombres Comerciales y Lemas Comerciales**, que a continuación se especifican, y por cuanto los interesados no cumplieron con los requisitos formales de presentación, se devuelven dichas solicitudes a fin de que se de cumplimiento a lo exigido en los correspondientes **oficios de devolución dentro de un lapso de treinta (30) días hábiles** contados a partir de la fecha de la publicación del presente Boletín, de conformidad con lo establecido en el **Artículo 75 de la Ley de Propiedad Industrial**; de no darse cumplimiento a la contestación se procederá a declarar la **Prioridad Extinguida**.

SOLICITUD	CLASE	NOMBRE DE LA MARCAS	TITULAR	TRAMITANTE
2009-012518	50	G.E.S.C GRUPO ESPECIAL DE SEGURIDAD CORPORATIVA	GESC. GRUPO ESPECIAL DE SEGURIDAD CORPORATIVA, C.A	FREDDY A. DURAN
2009-012520	11	HELI	ANHUI FORKLIFT TRUCK GROUP CO., LTD.	MONSERRAT EDGAR JAVIER
2009-012521	47	EL SECRETO DEL MAESTRO	CONSORCIO OLEAGINOSO PORTUGUESA S.A (COPOSA)	CARMEN LUISA MONSERRAT S.
2009-012522	47	EL SECRETO DEL MAESTRO	CONSORCIO OLEAGINOSO PORTUGUESA S.A (COPOSA)	CARMEN LUISA MONSERRAT S.
2009-012523	47	EL SECRETO DEL MAESTRO	CONSORCIO OLEAGINOSO PORTUGUESA S.A (COPOSA)	CARMEN LUISA MONSERRAT S.
2009-012524	47	EL SECRETO DEL MAESTRO	CONSORCIO OLEAGINOSO PORTUGUESA S.A (COPOSA)	CARMEN LUISA MONSERRAT S.
2009-012525	47	EL SECRETO DEL MAESTRO	CONSORCIO OLEAGINOSO PORTUGUESA S.A (COPOSA)	CARMEN LUISA MONSERRAT S.
2009-012526	47	CALIDAD VENEZOLANA QUE DA GUSTO	CONSORCIO OLEAGINOSO PORTUGUESA S.A (COPOSA)	CARMEN LUISA MONSERRAT S.
2009-012527	47	CALIDAD VENEZOLANA QUE DA GUSTO	CONSORCIO OLEAGINOSO PORTUGUESA S.A (COPOSA)	CARMEN LUISA MONSERRAT S.
2009-012528	47	CALIDAD VENEZOLANA QUE DA GUSTO	CONSORCIO OLEAGINOSO PORTUGUESA S.A (COPOSA)	CARMEN LUISA MONSERRAT S.
2009-012529	47	CALIDAD VENEZOLANA QUE DA GUSTO	CONSORCIO OLEAGINOSO PORTUGUESA S.A (COPOSA)	CARMEN LUISA MONSERRAT S.
2009-012530	47	CALIDAD VENEZOLANA QUE DA GUSTO	CONSORCIO OLEAGINOSO PORTUGUESA S.A (COPOSA)	CARMEN LUISA MONSERRAT S.
2009-012531	47	LA CALIDAD QUE MERECE	CONSORCIO OLEAGINOSO PORTUGUESA S.A (COPOSA)	CARMEN LUISA MONSERRAT S.
2009-012532	47	LA CALIDAD QUE MERECE	CONSORCIO OLEAGINOSO PORTUGUESA S.A (COPOSA)	CARMEN LUISA MONSERRAT S.
2009-012533	47	LA CALIDAD QUE MERECE	CONSORCIO OLEAGINOSO PORTUGUESA S.A (COPOSA)	CARMEN LUISA MONSERRAT S.
2009-012534	47	LA CALIDAD QUE MERECE	CONSORCIO OLEAGINOSO PORTUGUESA S.A (COPOSA)	CARMEN LUISA MONSERRAT S.
2009-012535	47	LA CALIDAD QUE MERECE	CONSORCIO OLEAGINOSO PORTUGUESA S.A (COPOSA)	CARMEN LUISA MONSERRAT S.
2009-012542	16	OLA CRUISES	SERVICIOS ACUATICOS DE VENEZUELA, SAVECA, C.A.	NEHER RUIZ JULIETA
2009-012545	46	AQUARELLA	COMPAÑIA MANUFACTURERA MANISOL S.A.	ARCILA SALGADO GUSTAVO
2009-012546	25	AQUARELLA	COMPAÑIA MANUFACTURERA MANISOL S.A.	ARCILA SALGADO GUSTAVO
2009-012547	16	AQUARELLA	COMPAÑIA MANUFACTURERA MANISOL S.A.	ARCILA SALGADO GUSTAVO
2009-012548	25	MAIN	DIAZ KIMBERLY, RODRIGUEZ LUIS JOSE	KIMBERLY DIAZ
2009-012550	46	MATICES	TULIO MANASES CAPRILES	TULIO M. CAPRILES

2009-012551	26	MATICES	TULIO MANASES CAPRILES	TULIO M. CAPRILES
2009-012552	46	ARAGUA	TULIO MANASES CAPRILES	TULIO M. CAPRILES
2009-012554	28	ARAGUA	TULIO MANASES CAPRILES	TULIO M. CAPRILES
2009-012555	26	GAMBIO DE SIGLO	TULIO MANASES CAPRILES	TULIO M. CAPRILES
2009-012556	26	NUEVO SIGLO	TULIO MANASES CAPRILES	TULIO M. CAPRILES
2009-012558	46	TOROS DE ARAGUA	TULIO MANASES CAPRILES	TULIO M. CAPRILES
2009-012559	28	TOROS DE ARAGUA	TULIO MANASES CAPRILES	TULIO M. CAPRILES
2009-012560	26	CHAMOS	TULIO MANASES CAPRILES	TULIO M. CAPRILES
2009-012561	46	CHAMOS	TULIO MANASES CAPRILES	TULIO M. CAPRILES
2009-012562	26	EVA `S	TULIO MANASES CAPRILES	TULIO M. CAPRILES
2009-012563	46	EVA `S	TULIO MANASES CAPRILES	TULIO M. CAPRILES
2009-012565	10	DA VINCI S HD SURGICAL SYSTEM	INTUITIVE SURGICAL, INC.	LINARES ALLOCA MARLIN E.
2009-012571	25	FOCKERS	INVERSIONES JORINACHA, C.A.	MARLENE SÁNCHEZ
2009-012572	25	B.K.R.	INVERSIONES JORINACHA, C.A.	MARLENE SÁNCHEZ
2009-012573	16	ALPES	MANUFACTURAS DE PAPEL, C.A. (MANPA) S.A.C.A.	DE SOLA LANDER IRENE
2009-012574	50	ALPES	MANUFACTURAS DE PAPEL, C.A. (MANPA) S.A.C.A.	DE SOLA LANDER IRENE
2009-012575	21	ALPES	MANUFACTURAS DE PAPEL, C.A. (MANPA) S.A.C.A.	DE SOLA LANDER IRENE
2009-012576	16	GOTITAS CLEAN	HIPER CLEAN, C.A.	CARRASCOSA JOSE MANUEL
2009-012578	25	DOLLY JOLIE	DROZCO LUIS EDUARDO	ALEJANDRO LIBORIUS
2009-012579	16	DOLLY JOLIE	DROZCO LUIS EDUARDO	ALEJANDRO LIBORIUS
2009-012580	46	DOLLY JOLIE	DROZCO LUIS EDUARDO	ALEJANDRO LIBORIUS
2009-012583	46	PAC SHOP	BROADCASTER LOS PALOS GRANDES, C.A	MARINA LA GALA
2009-012587	46	SIDIGA	I23.COM.VE C.A.	FRANCISCO J. ACEVEDO S.
2009-012593	25	WRRANBLER	PARRA MORA DEISY	PARRA M. DEISY
2009-012594	25	FOOREVER	PARRA MORA DEISY	PARRA M. DEISY
2009-012596	17	GITI	GITI TIRE PTE. LTD.	HERNANDEZ RICARDO ANTEQUERA
2009-012599	46	FRESCO MARKET	DE FARIA DE JESUS VIRGILIO	TITO MENDEZ SUAREZ
2009-012600	46	FRESCO MARKET	DE FARIA DE JESUS VIRGILIO	TITO MENDEZ SUAREZ
2009-012601	46	FRESCO MARKET	DE FARIA DE JESUS VIRGILIO	TITO MENDEZ SUAREZ
2009-012603	19	DIVICA	MULTISERVICIOS DIVICA, C.A.	NELSO DIAZ S.
2009-012605	50	IDEL OBRAS	IDEL OBRAS C.A.	BERNARDO A. DELGADO C.
2009-012609	26	BANCO ROYAL DEL CENTRO	CORPORACION AGS, C.A.	AYALA CHERUBINI BEATRIZ CAROLINA
2009-012612	50	BANCO ROYAL DEL CENTRO	CORPORACION AGS, C.A.	AYALA CHERUBINI BEATRIZ CAROLINA
2009-012614	25	MODA Y MAS MODA	CASTELLANOS CALDERON JULIETA	JULIETA CASTELLANOS C.
2009-012615	25	LOOK GIRLS	PAEZ SANTIAGO JAIME	JAIME PAEZ S.
2009-012616	25	SHA-DAI	VILLARREAL FUENTES, RUBEN DUGANT	RUBEN D. VILLARREAL F.
2009-012617	6	D `ESNIGA	DUQUE NOREÑA NEYBEL LEONARDO	NEYBEL L. DUQUE N
2009-012618	25	TEMPLUS	RINCON SANCHEZ PABLO ANTONIO	PABLO A. RINCON S.
2009-012619	25	PH	PAEZ SANTIAGO JAIME	JAIME PAEZ SANTIAGO
2009-012620	50	SHAKEY `S	SHAKEY `S USA, INC	GONZALEZ ESCOBAR CASTOR JOSE
2009-012621	46	MOJO	SHAKEY `S USA, INC	GONZALEZ ESCOBAR CASTOR JOSE
2009-012622	46	SHAKEY `S	SHAKEY `S USA, INC	GONZALEZ ESCOBAR CASTOR JOSE
2009-012623	50	SPORT VIAJES	SPORT VIAJES GROUP	LUIS F. GARCIA C.
2009-012624	46	KROKODIL	CONSORCIO TECNISUELA C.A.	FRANCO SAVINO CARFORA
2009-012625	35	KROKODIL	CONSORCIO TECNISUELA C.A.	FRANCO SAVINO CARFORA
2009-012626	18	KROKODIL	CONSORCIO TECNISUELA C.A.	FRANCO SAVINO CARFORA
2009-012630	1	YANBAL INTERNATIONAL	JAFAER LIMITED	DE SOLA LANDER IRENE
2009-012631	44	YANBAL INTERNATIONAL	JAFAER LIMITED	DE SOLA LANDER IRENE
2009-012632	42	YANBAL INTERNATIONAL	JAFAER LIMITED	DE SOLA LANDER IRENE
2009-012633	41	YANBAL INTERNATIONAL	JAFAER LIMITED	DE SOLA LANDER IRENE

2009-012634	40	YANBAL INTERNATIONAL	JAFER LIMITED	DE SOLA LANDER IRENE
2009-012635	39	YANBAL INTERNATIONAL	JAFER LIMITED	DE SOLA LANDER IRENE
2009-012636	38	YANBAL INTERNATIONAL	JAFER LIMITED	DE SOLA LANDER IRENE
2009-012637	35	YANBAL INTERNATIONAL	JAFER LIMITED	DE SOLA LANDER IRENE
2009-012638	25	YANBAL INTERNATIONAL	JAFER LIMITED	DE SOLA LANDER IRENE
2009-012639	18	YANBAL INTERNATIONAL	JAFER LIMITED	DE SOLA LANDER IRENE
2009-012640	16	YANBAL INTERNATIONAL	JAFER LIMITED	DE SOLA LANDER IRENE
2009-012641	16	YANBAL INTERNATIONAL	JAFER LIMITED	DE SOLA LANDER IRENE
2009-012642	14	YANBAL INTERNATIONAL	JAFER LIMITED	DE SOLA LANDER IRENE
2009-012643	4	YANBAL INTERNATIONAL	JAFER LIMITED	DE SOLA LANDER IRENE
2009-012644	3	YANBAL INTERNATIONAL	JAFER LIMITED	DE SOLA LANDER IRENE
2009-012645	1	YANBAL INTERNATIONAL	JAFER LIMITED	DE SOLA LANDER IRENE
2009-012646	3	YANBAL INTERNATIONAL	JAFER LIMITED	DE SOLA LANDER IRENE
2009-012647	4	YANBAL INTERNATIONAL	JAFER LIMITED	DE SOLA LANDER IRENE
2009-012648	14	YANBAL INTERNATIONAL	JAFER LIMITED	DE SOLA LANDER IRENE
2009-012649	16	YANBAL INTERNATIONAL	JAFER LIMITED	DE SOLA LANDER IRENE
2009-012650	16	YANBAL INTERNATIONAL	JAFER LIMITED	DE SOLA LANDER IRENE
2009-012651	18	YANBAL INTERNATIONAL	JAFER LIMITED	DE SOLA LANDER IRENE
2009-012652	25	YANBAL INTERNATIONAL	JAFER LIMITED	DE SOLA LANDER IRENE
2009-012653	35	YANBAL INTERNATIONAL	JAFER LIMITED	DE SOLA LANDER IRENE
2009-012654	38	YANBAL INTERNATIONAL	JAFER LIMITED	DE SOLA LANDER IRENE
2009-012655	39	YANBAL INTERNATIONAL	JAFER LIMITED	DE SOLA LANDER IRENE
2009-012656	40	YANBAL INTERNATIONAL	JAFER LIMITED	DE SOLA LANDER IRENE
2009-012657	41	YANBAL INTERNATIONAL	JAFER LIMITED	DE SOLA LANDER IRENE
2009-012658	42	YANBAL INTERNATIONAL	JAFER LIMITED	DE SOLA LANDER IRENE
2009-012659	44	YANBAL INTERNATIONAL	JAFER LIMITED	DE SOLA LANDER IRENE
2009-012666	11	DEGAR	CLIDAIR, C.A.	DENIS E. RIVAS M.
2009-012668	29	SENECA	SENECA FOODS CORPORATION	MARQUEZ LOSADA, RAFAEL A.
2009-012672	25	JOAQUIN NANDEZ VESTUARIO & MODA	HERNANDEZ JOSE JOAQUIN	JOSE J. HERNANDEZ
2009-012674	38	CANTA CONMIGO VENEZUELA	CORPORACION VENEZOLANA DE TELEVISION, C.A. (VENEVISION)	TIBISAY SOLETT ORTEGA
2009-012676	41	EL GRUPO AHORA	CASTRO GILLY CARMEN MARISELA	CARMEN M. CASTRO G.
2009-012677	2	DECO ESCUDO	PRODUCTORA DE ABRASIVOS, C.A.	CARRASCOSA JOSE MANUEL
2009-012678	30	CM CENTRAL MADEIRENSE HIPER	CENTRAL MADEIRENSE, C.A.	CARRASCOSA JOSE MANUEL
2009-012679	33	CM CENTRAL MADEIRENSE VECINO	CENTRAL MADEIRENSE, C.A.	CARRASCOSA JOSE MANUEL
2009-012680	32	CM CENTRAL MADEIRENSE VECINO	CENTRAL MADEIRENSE, C.A.	CARRASCOSA JOSE MANUEL
2009-012681	31	CM CENTRAL MADEIRENSE SUPER	CENTRAL MADEIRENSE, C.A.	CARRASCOSA JOSE MANUEL
2009-012682	30	CM CENTRAL MADEIRENSE SUPER	CENTRAL MADEIRENSE, C.A.	CARRASCOSA JOSE MANUEL
2009-012683	29	CM CENTRAL MADEIRENSE SUPER	CENTRAL MADEIRENSE, C.A.	CARRASCOSA JOSE MANUEL
2009-012684	16	CM CENTRAL MADEIRENSE SUPER	CENTRAL MADEIRENSE, C.A.	CARRASCOSA JOSE MANUEL
2009-012685	46	CM CENTRAL MADEIRENSE AMIGO	CENTRAL MADEIRENSE, C.A.	CARRASCOSA JOSE MANUEL
2009-012686	33	CM CENTRAL MADEIRENSE AMIGO	CENTRAL MADEIRENSE, C.A.	CARRASCOSA JOSE MANUEL
2009-012687	32	CM CENTRAL MADEIRENSE AMIGO	CENTRAL MADEIRENSE, C.A.	CARRASCOSA JOSE MANUEL
2009-012688	31	CM CENTRAL MADEIRENSE AMIGO	CENTRAL MADEIRENSE, C.A.	CARRASCOSA JOSE MANUEL
2009-012689	30	CM CENTRAL MADEIRENSE AMIGO	CENTRAL MADEIRENSE, C.A.	CARRASCOSA JOSE MANUEL
2009-012690	46	CM CENTRAL MADEIRENSE VECINO	CENTRAL MADEIRENSE, C.A.	CARRASCOSA JOSE MANUEL
2009-012692	33	CM CENTRAL MADEIRENSE HIPER	CENTRAL MADEIRENSE, C.A.	CARRASCOSA JOSE MANUEL
2009-012693	29	CM CENTRAL MADEIRENSE HIPER	CENTRAL MADEIRENSE, C.A.	CARRASCOSA JOSE MANUEL
2009-012694	16	CM CENTRAL MADEIRENSE HIPER	CENTRAL MADEIRENSE, C.A.	CARRASCOSA JOSE MANUEL
2009-012695	31	CM CENTRAL MADEIRENSE HIPER	CENTRAL MADEIRENSE, C.A.	CARRASCOSA JOSE MANUEL

2009-012696	32	CM CENTRAL MADEIRENSE HIPER	CENTRAL MADEIRENSE, C.A.	CARRASCOSA JOSE MANUEL
2009-012697	46	CM CENTRAL MADEIRENSE HIPER	CENTRAL MADEIRENSE, C.A.	CARRASCOSA JOSE MANUEL
2009-012698	16	CM CENTRAL MADEIRENSE AMIGO	CENTRAL MADEIRENSE, C.A.	CARRASCOSA JOSE MANUEL
2009-012699	29	CM CENTRAL MADEIRENSE AMIGO	CENTRAL MADEIRENSE, C.A.	CARRASCOSA JOSE MANUEL
2009-012701	6	PERI	PERI GMBH	REYES URBINA LUISA NATACHA
2009-012702	19	PERI	PERI GMBH	REYES URBINA LUISA NATACHA
2009-012703	5	FLUHALT	RANBAXY LABORATORIES LIMITED	REYES URBINA LUISA NATACHA
2009-012705	32	CM CENTRAL MADEIRENSE SUPER	CENTRAL MADEIRENSE, C.A.	CARRASCOSA JOSE MANUEL
2009-012706	33	CM CENTRAL MADEIRENSE SUPER	CENTRAL MADEIRENSE, C.A.	CARRASCOSA JOSE MANUEL
2009-012707	46	CM CENTRAL MADEIRENSE SUPER	CENTRAL MADEIRENSE, C.A.	CARRASCOSA JOSE MANUEL
2009-012708	16	CM CENTRAL MADEIRENSE VECINO	CENTRAL MADEIRENSE, C.A.	CARRASCOSA JOSE MANUEL
2009-012709	29	CM CENTRAL MADEIRENSE VECINO	CENTRAL MADEIRENSE, C.A.	CARRASCOSA JOSE MANUEL
2009-012710	30	CM CENTRAL MADEIRENSE VECINO	CENTRAL MADEIRENSE, C.A.	CARRASCOSA JOSE MANUEL
2009-012711	31	CM CENTRAL MADEIRENSE VECINO	CENTRAL MADEIRENSE, C.A.	CARRASCOSA JOSE MANUEL
2009-012712	30	BON BON BUM BIO PLANET	COLOMBINA S.A.	BENTATA KAREL
2009-012713	1	P PRAYON	PRAYON, S.A.	BENTATA KAREL
2009-012714	30	BON BON BUM ECO PLANET	COLOMBINA S.A.	BENTATA KAREL
2009-012715	25	A LEG	A LEG DISEÑO GIL	EDGAR A. GIL
2009-012718	30	MANGIATUTTO	BOTELLO PABON, DANIEL	KERLING VERUSKA VENEGAS G.
2009-012720	5	PRO-SALUD CLINIC	PROCTER & GAMBLE BUSINESS SERVICES CANADA COMPANY	HERNANDEZ RICARDO ANTEQUERA
2009-012725	25	W.RAN KLER JEANS	BEATRIZ ELENA ARIAS BEDOYA	WILDER S. ORTIZ M.
2009-012726	25	LE`COSTTE	ORFELINA PABON ORTIZ	WILDER S. ORTIZ M.
2009-012727	42	INTELLIGENT	INTELLIGENT CORP. S.A.	JENNY ABRAHAM
2009-012728	16	EVA SILUETTE	EVA`S SILHOUETTE REPRESENTACIONES, C.A.	ISABEL GARCIA
2009-012730	47	EN BANCO ACTIVO NOS MOVEMOS A TU RITMO	BANCO ACTIVO, C.A. BANCO COMERCIAL	BADELL MADRID JOSE RAFAEL
2009-012731	47	DOMINGO ACTIVO...DE BANCO ACTIVO	BANCO ACTIVO, C.A. BANCO COMERCIAL	BADELL MADRID JOSE RAFAEL
2009-012732	47	MI BANCO TIENE QUE SER ACTIVO COMO YO!	BANCO ACTIVO, C.A. BANCO COMERCIAL	BADELL MADRID JOSE RAFAEL
2009-012733	47	EN BANCO ACTIVO ESTAMOS EN CONSTANTE MOVIMIENTO...IGUAL QUE TÚ	BANCO ACTIVO, C.A. BANCO COMERCIAL	BADELL MADRID JOSE RAFAEL
2009-012734	47	UN BANCO DE TÚ A TÚ	BANCO ACTIVO, C.A. BANCO COMERCIAL	BADELL MADRID JOSE RAFAEL
2009-012735	47	A MÍ QUE NO ME HABLEN...QUE ME ESCUCHEN	BANCO ACTIVO, C.A. BANCO COMERCIAL	BADELL MADRID JOSE RAFAEL
2009-012736	47	DIOS QUÉ NECESITAS..ESTAMOS PARA ESCUCHARTE	BANCO ACTIVO, C.A. BANCO COMERCIAL	BADELL MADRID JOSE RAFAEL
2009-012738	5	KAED	MARTINEZ MONCADA RODNEY ALBERTO	MARTINEZ MONCADA RODNEY ALBERTO
2009-012739	35	BOXING ZONA	GARCIA APONTE EDUARDO MIGUEL	GARCIA APONTE EDUARDO MIGUEL
2009-012748	47	BB Y PELADITA	A.V. CREATOR PRODUCCIONES, C.A.	YUBIRIS CORONADO GARCIA
2009-012749	7	LANDUZZI	IMPEXPAR, C.A.	ADRIANA M.GARCIA BRUZUAL
2009-012750	16	LANDUZZI	IMPEXPAR, C.A.	ADRIANA M.GARCIA BRUZUAL
2009-012751	12	EURORICAMBI	VELASQUE JORGE FELIX	VELASQUEZ JORGE FELIX
2009-012752	25	YEBIS	CRUZ CAMACHO SANDRA LILIANA	CRUZ CAMACHO SANDRA LILIANA
2009-012753	25	NEXTZO JEAN	SILVA HECTOR JULIO	SILVA HECTOR JULIO
2009-012754	25	PINJUY`S	MESA MARQUEZ, CARLOS JOSE	MESA MARQUEZ CARLOS JOSE
2009-012756	46	PAGAMINE	MUSIC IMPORT, C.A.	REDIGO PERNIA RODRIGUEZ
2009-012757	15	PAGAMINE	MUSIC IMPORT, C.A.	REDIGO PERNIA RODRIGUEZ
2009-012758	15	DSW	MUSIC IMPORT, C.A.	REDIGO PERNIA RODRIGUEZ
2009-012759	46	DSW	MUSIC IMPORT, C.A.	REDIGO PERNIA RODRIGUEZ
2009-012760	15	PW	MUSIC IMPORT, C.A.	REDIGO PERNIA RODRIGUEZ

2009-012761	46	PW	MUSIC IMPORT, C.A.	REDIGO PERNIA RODRIGUEZ
2009-012762	46	GSW	MUSIC IMPORT, C.A.	REDIGO PERNIA RODRIGUEZ
2009-012763	15	GSW	MUSIC IMPORT, C.A.	REDIGO PERNIA RODRIGUEZ
2009-012765	46	MI VAQUITA	RESTAURANTES INTERNACIONALES, C.A.	MORALES FINOL, ANDRES
2009-012766	35	MI VAQUITA	RESTAURANTES INTERNACIONALES, C.A.	MORALES FINOL, ANDRES
2009-012767	41	MI VAQUITA	RESTAURANTES INTERNACIONALES, C.A.	MORALES FINOL, ANDRES
2009-012768	43	MI VAQUITA	RESTAURANTES INTERNACIONALES, C.A.	HERNANDEZ RICARDO ANTEQUERA
2009-012769	35	MI TERNERA	RESTAURANTES INTERNACIONALES, C.A.	MORALES FINOL, ANDRES
2009-012770	41	MI TERNERITA	RESTAURANTES INTERNACIONALES, C.A.	MORALES FINOL, ANDRES
2009-012771	43	MI TERNERA	RESTAURANTES INTERNACIONALES, C.A.	MORALES FINOL, ANDRES
2009-012784	25	CRUZ VERDE	AUGELLO AUGELLO ANTONINO	AUGELLO AUGELLO ANTONINO
2009-012785	25	SAN GIORGIO	SANCHEZ CONTRERAS EDGAR ANTONIO	SANCHEZ CONTRERAS EDGAR ANTONIO
2009-012787	35	PLAZA `S AUTOMERCADOS VERDES COMO EL PLANETA ALIMENTANDO CONCIENCIA	AUTOMERCADOS PLAZA `S, C.A.	GUZMAN SUAREZ BARBARITA M.
2009-012788	47	VERDES COMO EL PLANETA ALIMENTANDO CONCIENCIA	AUTOMERCADO PLAZA `S, C.A.	GUZMAN SUAREZ BARBARITA M.
2009-012789	3	XOXO	GLOBAL BRAND HOLDINGS LLC.	MANUEL POLANCO FERNANDEZ
2009-012791	9	NUCTECH	NUCTECH COMPANY LIMITED	LEOPOLDO MARQUEZ LEFELD
2009-012792	9	NUCTECH	NUCTECH COMPANY LIMITED	LEOPOLDO MARQUEZ LEFELD
2009-012794	21	PINK LOVE	INDUSTRIAS JADE C.A.	GABRIELA DELGADO GARCIA
2009-012795	16	PINK LOVE	INDUSTRIAS JADE C.A.	CLAUDETTE ELENA BRIDGES BLACKMAN
2009-012796	25	PINK LOVE	INDUSTRIAS JADE C.A.	ARCILA SALGADO GUSTAVO
2009-012797	35	PINK LOVE	INDUSTRIAS JADE C.A.	CLAUDETTE ELENA BRIDGES BLACKMAN
2009-012801	9	BLACKBERRY APP WORLD	RESEARCH MOTION LIMITED	ALONSO BRICEÑO DELFINA
2009-012802	9	BLACKBERRY APP WORLD	RESEARCH IN MOTION LIMITED	ALONSO BRICEÑO DELFINA
2009-012803	9	BLACKBERRY APP WORLD	RESEARCH IN MOTION LIMITED	ALONSO BRICEÑO DELFINA
2009-012804	35	BLACKBERRY APP WORLD	RESEARCH IN MOTION LIMITED	ALONSO BRICEÑO DELFINA
2009-012805	36	BLACKBERRY APP WORLD	RESEARCH IN MOTION LIMITED	ALONSO BRICEÑO DELFINA
2009-012806	37	BLACKBERRY APP WORLD	RESEARCH IN MOTION LIMITED	ALONSO BRICEÑO DELFINA
2009-012807	38	BLACKBERRY APP WORLD	RESEARCH IN MOTION LIMITED	ALONSO BRICEÑO DELFINA
2009-012808	41	BLACKBERRY APP WORLD	RESEARCH IN MOTION LIMITED	ALONSO BRICEÑO DELFINA
2009-012809	42	BLACKBERRY APP WORLD	RESEARCH IN MOTION LIMITED	ALONSO BRICEÑO DELFINA
2009-012810	45	BLACKBERRY APP WORLD	RESEARCH IN MOTION LIMITED	ALONSO BRICEÑO DELFINA
2009-012811	5	DOXAL	QUIMICA CERVI, C.A.	ELIAS LUIS FRANCISCO
2009-012812	36	PUNTO DE VENTA MERCANTIL	MERCANTIL, C.A. BANCO UNIVERSAL.	ELIAS LUIS FRANCISCO
2009-012816	39	EXPRESSEASY	DHL INTERNATIONAL GMBH.	BENTATA KAREL
2009-012817	16	TARABITA	EGAÑA CACERES ZULEYMA	EGAÑA CACERES ZULEYMA
2009-012819	46	PALOGRANDE	GRUPO FINANCIERO PALOGRANDE C.A.	CARMEN LUISA MONSERRAT S.
2009-012820	9	SENTION	FAMAR FUEGUINA, S.A.	MONSERRATT EDGAR JAVIER
2009-012821	41	MUNDO VERDE	OTERO ARMENGOL SANTIAGO	MONSERRATT EDGAR JAVIER
2009-012822	7	ZGM	ZHEJIANG ZHUGUANG GROUP LINHAI AUTOMATIC EMBROIDERY EQUIPMENT CO. LTD.	ENRIQUE J. CHEANG VERA
2009-012823	3	INDAR	INDAR COMERCIO DE COSMÉTICO LTDA.ME	ENRIQUE J. CHEANG VERA
2009-012824	43	EL LAGAR	REINALDO RENE VELIZ LUNA	ENRIQUE J. CHEANG VERA
2009-012825	43	LA HUERTA	REINALDO RENÉ VELIZ LUNA	ENRIQUE J. CHEANG VERA
2009-012827	34	LA REINA ORIENTAL	DORIS PADILLA DE FUENTES	DORIS PADILLA DE F.
2009-012829	5	GYNOVAG	LABORATORIOS VARGAS, S.A.	MERCEDES VALENTINER
2009-012831	38	EXPO PIEL	JESUS RAFAEL HERNANDEZ NAVARRO	JESUS R. HERNANDEZ N.

2009-012833	35	EXPO PIEL	JESUS RAFAEL HERNANDEZ NAVARRO	JESUS R. HERNANDEZ N.
2009-012835	41	EXPO PIEL	JESUS RAFAEL HERNANDEZ NAVARRO	JESUS R. HERNANDEZ N.
2009-012850	35	MRM-MARKETING DIRECTO/DIGITAL	MCCANN ERICKSON PUBLICIDAD DE VENEZUELA, S.A.	DIEGO BUSTILLOS BEINER
2009-012852	41	VENEZUELAN SOUNDS	PIRE, MAIGUALIDA	MAIGUALIDA PIRE
2009-012858	38	ENCHUFATE	RADIO CARACAS TELEVISIÓN RCTV, C.A.	ITALA C. MORILLO
2009-012859	41	ENCHUFATE	RADIO CARACAS TELEVISIÓN RCTV, C.A.	ITALA C. MORILLO
2009-012869	1	BLUESTIM	VERDERA DY	BENTATA KAREL
2009-012871	29	PLUMROSE JAMON PLANCHADO	THE EAST ASIATIC CO.LTD. A/S (A/S DET OSTASIATISKE KOMPAGNI)	BENTATA KAREL
2009-012872	31	BLUESTIM	VERDERA DY	BENTATA KAREL
2009-012873	5	HOME DIAGNOSTICS	HOME DIAGNOSTICS, INC.	BENTATA KAREL
2009-012874	10	HOME DIAGNOSTICS	HOME DIAGNOSTICS, INC.	BENTATA KAREL
2009-012875	5	ACUVAIL	ALLERGAN, INC.	BENTATA KAREL
2009-012876	19	PANELISTO	FILIAGGI, BERNARDO	BERNARDO FILIAGGI
2009-012877	16	TUISLA	PASQUARELLI CAROLINA	CAROLINA PASQUARELLI
2009-012879	29	JAVIMAR	CAMACHO JOSE GREGORIO	CARIBAY CAMACHO DE CASTRO
2009-012880	36	MULTICARD	CAMACHO UZCATEGUI JOSE GREGORIO	CARIBAY CAMACHO DE CASTRO
2009-012881	38	INSTITUTO DE FINANZAS Y EMPRESAS	INFP, C.A.	CAROLINA RUIZ ASTORGA
2009-012882	36	INSTITUTO DE FINANZAS Y EMPRESAS	INFP, C.A.	CAROLINA RUIZ ASTORGA
2009-012885	18	PIU	YEOSHEN MARTINEZ JHDANNY LIAN	JHDANNY YEOSHEN
2009-012886	5	BIOS LIFE	UNICITY PROPERTIES, INC.	REYES URBINA LUISA NATACHA
2009-012888	12	SRAM APEX	SRAM, LLC	REYES URBINA LUISA NATACHA
2009-012901	3	CSBELL	LEIVA LISETT CESAR AUGUSTO, DIAZ DE LEIVA LUCY VIRGINIA	CESAR LEIVA
2009-012902	46	VOLT	SUMINISTROS E&T, C.A.	VILLALBA GRANADOS ZORAIDA
2009-012903	11	VOLT	SUMINISTROS E&T, C.A.	VILLALBA GRANADOS ZORAIDA
2009-012904	37	VOLT	SUMINISTROS E&T, C.A.	VILLALBA GRANADOS ZORAIDA
2009-012905	47	VOLT EL MUNDO DE LA ELECTRICIDAD A TU ALCANCE	SUMINISTROS E&T, C.A.	VILLALBA GRANADOS ZORAIDA
2009-012906	47	VOLT	SUMINISTROS E&T, C.A.	VILLALBA GRANADOS ZORAIDA
2009-012907	39	TOTAL. CARGOS. ENTREGAS.	LIGIA SALAZAR CONTRERAS	LIGIA SALAZAR C.
2009-012910	16	CUENTA CORRIENTE PERFECTA	C.A. CENTRAL, BANCO UNIVERSAL	MOREAU AYMARD JACQUELINE J.
2009-012911	16	CUENTA CORRIENTE PERFECTA	C.A. CENTRAL, BANCO UNIVERSAL	MOREAU AYMARD JACQUELINE J.
2009-012912	36	CUENTA CORRIENTE PERFECTA	C.A. CENTRAL, BANCO UNIVERSAL	MOREAU AYMARD JACQUELINE J.
2009-012913	35	CUENTA CORRIENTE PERFECTA	C.A. CENTRAL, BANCO UNIVERSAL	MOREAU AYMARD JACQUELINE J.
2009-012916	30	MARY ARROZ DORADO	INDUSTRIA ALIMENTICIA NACIONAL DE CEREALES Y HARINAS, C.A. (IANCARINA, C.A.)	DIEGO BUSTILLOS BEINER
2009-012918	35	A92	ABERCROMBIE & FITCH TRADING CO.	MANUEL POLANCO FERNANDEZ
2009-012919	25	A92	ABERCROMBIE & FITCH TRADING CO.	MANUEL POLANCO FERNANDEZ
2009-012924	16	JUGUETE PASS	SODEXO	BENTATA KAREL
2009-012925	36	JUGUETE PASS	SODEXO	BENTATA KAREL
2009-012926	16	GUARDERÍA E PASS	SODEXO	BENTATA KAREL
2009-012927	36	GUARDERÍA E PASS	SODEXO	BENTATA KAREL
2009-012928	16	ALIMENTACIÓN PASS	SODEXO	BENTATA KAREL
2009-012929	9	ALIMENTACIÓN PASS	SODEXO	BENTATA KAREL
2009-012930	36	ALIMENTACIÓN PASS	SODEXO	BENTATA KAREL
2009-012931	36	ÚTILES ESCOLARES PASS	SODEXO	BENTATA KAREL
2009-012932	16	ÚTILES ESCOLARES PASS	SODEXO	BENTATA KAREL
2009-012933	16	REGALO PASS	SODEXO	BENTATA KAREL
2009-012934	36	REGALO PASS	SODEXO	BENTATA KAREL
2009-012935	36	CESTA PASS	SODEXO	BENTATA KAREL

2009-012936	16	CESTA PASS	SODEXO	BENTATA KAREL
2009-012944	3	CITRIC AAAH! FRESH	EBEL INTERNATIONAL LTD.	NEBREDA MARIA MILAGROS
2009-012945	18	J.C. RAGS	J.C. RAGS B.V.	ALONSO BRICEÑO DELFINA
2009-012946	18	J.C. RAGS	J.C. RAGS B.V.	ALONSO BRICEÑO DELFINA
2009-012947	25	J.C. RAGS	J.C. RAGS B.V.	ALONSO BRICEÑO DELFINA
2009-012948	18	J.C. RAGS	J.C. RAGS B.V.	ALONSO BRICEÑO DELFINA
2009-012949	18	J.C. RAGS	J.C. RAGS B.V.	ALONSO BRICEÑO DELFINA
2009-012950	25	J.C. RAGS	J.C. RAGS B.V.	ALONSO BRICEÑO DELFINA
2009-012951	31	AGRO-SANTANA	C.A. AGROPECUARIA SANTA ANA	ALONSO BRICEÑO DELFINA
2009-012952	31	AGRO-SANTANA	C.A. AGROPECUARIA SANTA ANA	ALONSO BRICEÑO DELFINA
2009-012953	9	AXDLUTE ETERIS	BTICINO S.P.A.	ALONSO BRICEÑO DELFINA
2009-012954	35	CITIUS ALTIUS FORTIUS	COMITÉ INTERNATIONAL OLYMPIQUE	ALONSO BRICEÑO DELFINA
2009-012955	41	CITIUS ALTIUS FORTIUS	COMITÉ INTERNATIONAL OLYMPIQUE	ALONSO BRICEÑO DELFINA
2009-012956	5	SUCROFER	CLARIS LIFESCENCES LIMITED	ALONSO BRICEÑO DELFINA
2009-012957	5	XARELTO 10 MG	BAYER AKTIENGESSELLSCHAFT	ALONSO BRICEÑO DELFINA
2009-012958	1	NOVATEC	COMPO GMBH & CO. KG	ALONSO BRICEÑO DELFINA
2009-012959	8	BELLOTA TU MEJOR AYUDA.	BELLOTA HERRAMIENTAS, S.A.	HOET LINARES FRANKLIN
2009-012960	8	VIAT	CORPORACION PATRICIO ECHEVERRIA, S.A.	HOET LINARES FRANKLIN
2009-012964	6	VEDERE	OPTICA BERL C.A.	ENRIQUE J. CHEANG VERA
2009-012965	16	VEDERE	OPTICA BERL C.A.	ENRIQUE J. CHEANG VERA
2009-012966	21	VEDERE	OPTICA BERL C.A.	ENRIQUE J. CHEANG VERA
2009-012967	16	CASA PROPIA MÓVIL	CASA PROPIA ENTIDAD DE AHORRO Y PRESTAMO C.A.	ENRIQUE J. CHEANG VERA
2009-012968	36	CASA PROPIA MÓVIL	CASA PROPIA ENTIDAD DE AHORRO Y PRESTAMO C.A.	ENRIQUE J. CHEANG VERA
2009-012969	38	CASA PROPIA MÓVIL	CASA PROPIA ENTIDAD DE AHORRO Y PRESTAMO C.A.	ENRIQUE J. CHEANG VERA
2009-012970	35	CASA PROPIA MÓVIL	CASA PROPIA ENTIDAD DE AHORRO Y PRESTAMO C.A.	ENRIQUE J. CHEANG VERA
2009-012971	20	SACCARD	SM -GESTAO E NEGOCIOS LTDA	ENRIQUE J. CHEANG VERA
2009-012972	35	SACCARD	SM -GESTAO E NEGOCIOS LTDA	ENRIQUE J. CHEANG VERA
2009-012974	47	LA MERIENDA DE LA ABUELITA PARA GRANDES Y CHIQUITOS	SOSA, SANTOS	HENRIQUEZ DE SOLA LUIS A.
2009-012975	34	VOGUE	THE HOUSE OF EDGEWORTH INCORPORATED	HERNANDEZ RICARDO ANTEQUERA
2009-012977	32	HZA	PRODUCTOS NATURALES VENEZOLANOS NATURAVEN,C.A.,	MARCO A. COLMENARES A.
2009-012981	46	SUPER NAILS LUXE	MENAHM CHOCRON OBADIA	MENAHM CHOCRON OBADIA
2009-012982	3	SUPER NAILS LUXE	MENAHM CHOCRON OBADIA	MENAHM CHOCRON OBADIA
2009-012983	16	SUPER NAILS LUXE	MENAHM CHOCRON OBADIA	MENAHM CHOCRON OBADIA
2009-012984	35	MANTECAD	GRUPO ALION, C.A.	MANTILLA VIZCAYA ALBERTO
2009-012985	42	MANTECAD	GRUPO ALION, C.A.	MANTILLA VIZCAYA ALBERTO
2009-012986	9	LOOK	COMERCIAL GODARMO, C.A.	NISSIM DARWICH ANTABI
2009-012987	5	CLORUMAG	JOSE R RODRIGUEZ	JOSE RAMON RODRIGUEZ
2009-012988	3	IDEQUIM	IDEQUIM, C.A.	HERNANDEZ CAPOTE LUIS ENRIQUE
2009-012989	3	AUTOQUIMICOS SPIN	AUTOQUIMICOS SPIN	HERNANDEZ CAPOTE LUIS ENRIQUE
2009-012990	41	ARTS	ARTS INSTITUTO DE COMPUTACION GRAFICA 2.100 C. A.	ROJAS CHAVEZ HAROLD
2009-012992	16	TUROBO.COM	TUROBO.COM C.A.	MATTAR CHAPARRO LENA
2009-012993	46	TUROBO.COM	TUROBO.COM C.A.	MATTAR CHAPARRO LENA
2009-012994	35	TUROBO.COM	TUROBO.COM C.A.	MATTAR CHAPARRO LENA
2009-013015	46	TRACKTEC	YOUSSEF KAMAR, AMMAR MOHAMAD	TITO MENDEZ SUAREZ
2009-013016	16	TRACKTEC	YOUSSEF KAMAR, AMMAR MOHAMAD	TITO MENDEZ SUAREZ
2009-013017	9	TRACKTEC	YOUSSEF KAMAR, AMMAR MOHAMAD	TITO MENDEZ SUAREZ
2009-013018	9	TRACKTEC	YOUSSEF KAMAR, AMMAR MOHAMAD	TITO MENDEZ SUAREZ

2009-013019	35	TRACKTEC	YOUSSEF KAMAR, AMMAR MOHAMAD	TITO MENDEZ SUAREZ
2009-013021	7		SMS SIEMAG AKTIENGESELLSCHAFT	LINARES ALLOCA MARLIN E.
2009-013022	9		SMS SIEMAG AKTIENGESELLSCHAFT	LINARES ALLOCA MARLIN E.
2009-013023	11		SMS SIEMAG AKTIENGESELLSCHAFT	LINARES ALLOCA MARLIN E.
2009-013024	9		SMS SIEMAG AKTIENGESELLSCHAFT	LINARES ALLOCA MARLIN E.
2009-013025	11		SMS SIEMAG AKTIENGESELLSCHAFT	LINARES ALLOCA MARLIN E.
2009-013026	42		SMS SIEMAG AKTIENGESELLSCHAFT	LINARES ALLOCA MARLIN E.
2009-013027	16	VEVISION PLUS	HARPER MANAGEMENT LLC,	GUIDO PUCHE FARIA
2009-013028	41	V + PLUS	HARPER MANAGEMENT LLC,	GUIDO PUCHE FARIA
2009-013029	38	V + PLUS	HARPER MANAGEMENT LLC,	GUIDO PUCHE FARIA
2009-013033	16	ZONA EXPRESS	SOCIEDAD MERCANTIL INVERSIONES MONROSI C.A.	CARLOS SISCO Y ALEJANDRO MONTIEL
2009-013034	35	ZONA EXPRESS	SOCIEDAD MERCANTIL INVERSIONES MONROSI C.A.	CARLOS SISCO Y ALEJANDRO MONTIEL
2009-013035	36	ZONA EXPRESS	SOCIEDAD MERCANTIL INVERSIONES MONROSI C.A.	CARLOS SISCO Y ALEJANDRO MONTIEL
2009-013036	9	DIVDOOM	SHENZHEN DIVDOOM TECHNOLOGY CO, LTD.,	LUIS MANUEL RUIZ T.
2009-013037	12	LEOPARD	HUNAN CHANGFENG MOTOR CO, LTD,	LUIS MANUEL RUIZ T.
2009-013045	25	MARLENITA	INDUSTRIAS EL TOCUYO, C.A.	KRITZLER FLASZ, DANAE
2009-013046	25	DELFIN	INDUSTRIAS EL TOCUYO, C.A.	KRITZLER FLASZ, DANAE
2009-013047	25	FLIPPER GIRL	INDUSTRIAS EL TOCUYO, C.A.	KRITZLER FLASZ, DANAE
2009-013048	25	FLIPPER KIDS	INDUSTRIAS EL TOCUYO, C.A.	KRITZLER FLASZ, DANAE
2009-013049	25	FLIPPER BABY	INDUSTRIAS EL TOCUYO, C.A.	KRITZLER FLASZ, DANAE
2009-013050	18	FLIPPER	INDUSTRIAS EL TOCUYO, C.A.	KRITZLER FLASZ, DANAE
2009-013051	29	BONYURT	ALPINA PRODUCTOS ALIMENTICIOS S.A.	ENRIQUE J. CHEANG VERA
2009-013052	7	MABE AQUA	EXINMEX, S.A. DE C.V.	ENRIQUE J. CHEANG VERA
2009-013054	6	ULTRA GAS	G.N.C VICAR S.A	ENRIQUE J. CHEANG VERA
2009-013058	25	CYPRIMUM	LC JOYAS ARTESANALES S.A.	LIBIA M. CARRILLO
2009-013059	14	CYPRIMUM	LC JOYAS ARTESANALES S.A.	LIBIA M. CARRILLO
2009-013060	18	CYPRIMUM	LC JOYAS ARTESANALES S.A.	LIBIA M. CARRILLO
2009-013062	46	ROBUSTA	PUNTO NOVA, C.A.	GUSTAVO MEJIA ESPARZA
2009-013063	25	ROBUSTA	PUNTO NOVA, C.A.	GUSTAVO MEJIA ESPARZA
2009-013064	35	ROBUSTA	PUNTO NOVA, C.A.	GUSTAVO MEJIA ESPARZA
2009-013065	16	ROBUSTA	PUNTO NOVA, C.A.	GUSTAVO MEJIA ESPARZA
2009-013066	25	SICK ART	SICK DREAMZZZ DE VENEZUELA, C.A.	CABRERA ESPINOZA RUBEN ANDRES
2009-013067	10	KDL	KHALED HUSSEIN ABDALLA	KHALED HUSSEIN ABDALLA
2009-013068	10	BIODYNAMICS	KHALED HUSSEIN ABDALLA	KHALED HUSSEIN ABDALLA
2009-013069	10	BIOTECH	KHALED HUSSEIN ABDALLA	KHALED HUSSEIN ABDALLA
2009-013070	46	LEGUMINEX IMPORT C.A.	LEGUMINEX IMPORT C.A.,	DAHDAH ANTONIO
2009-013075	31	SAFE	EVIALIS S.A.	HERNANDEZ RICARDO ANTEQUERA
2009-013077	44	FUSION ESTUDIO DE BELLEZA	FUSION ESTUDIO DE BELLEZA C.A.	MARIELA FERREIRA
2009-013078	46	EDEN COLLECTIONS	INVERSIONES ORO OROCA, C.A.	JOSE CHOCCRON
2009-013079	12	ROMBAUCA	INVERSIONES ROMBAUCA C.A.	EDICSON BAUTISTA ANAYA
2009-013083	28	DO MI DO.	MICHELANGELI DE HURTADO PAULA, HURTADO MICHELANGELI DANIEL	VEGA GOMEZ MARISELVA
2009-013084	41	ABC PULSAR	PEDRO JULIO FERMÍN GARCÍA	PEDRO JULIO FERMÍN GARCÍA
2009-013086	30	CHICK EXPRESS	INVERSIONES GERALCA, C.A	GERMAN ALEJANDRO CARRASQUERO VILLEGAS
2009-013087	30	CHICK EXPRESS (6 DISEÑO)	INVERSIONES GERALCA, C.A	GERMAN ALEJANDRO CARRASQUERO VILLEGAS
2009-013088	43	CHICK EXPRESS	INVERSIONES GERALCA, C.A.	GERMAN ALEJANDRO CARRASQUERO VILLEGAS
2009-013089	43	CHICK EXPRESS (6 DISEÑO)	INVERSIONES GERALCA, C.A	GERMAN ALEJANDRO CARRASQUERO VILLEGAS

2009-013092	41	OPEN ENGLISH	FOXP2, INC.	MOREAU AYMARD JACQUELINE J.
2009-013093	41	OPENENGLISH	FOXP2, INC.	MOREAU AYMARD JACQUELINE J.
2009-013096	28	JONRÓN PLAY	HUMBERTO A VEGAS ROMERO	HUMBERTO A. VEGAS ROMERO
2009-013097	41	RUNNING COMBAT	FERNANDO JOSÉ R. PINTO ORTEGA	FERNANDO JOSÉ R. PINTO ORTEGA
2009-013110	3	BIOXSINE	BIOTA BITKISEL KOZMETIK LABORATUARLARI TICARET LIMITED SIRKETI	LINARES ALLOCA MARLIN E.
2009-013111	3	BIO XET	BIOTA BITKISEL KOZMETIK LABORATUARLARI TICARET LIMITED SIRKETI	LINARES ALLOCA MARLIN E.
2009-013116	20	COLCHONES LANIO	BAZZI BAZZI OMAR	OMAR BAZZI BAZZI
2009-013117	47	COLCHONES LANIO	BAZZI BAZZI, OMAR	BAZZI BAZZI, OMAR
2009-013122	13	PEARL	REPRESENTACIONES AQUATREGE, C.A.	LILIAN EZKENAZI R
2009-013124	28	MARIA LAURA GARCIA	MARIA LAURA GARCÍA	MEZA MORENO ANA IRIS
2009-013125	3	MARIA LAURA GARCIA	MARIA LAURA GARCÍA	MEZA MORENO ANA IRIS
2009-013126	42	MARIA LAURA GARCIA	MARIA LAURA GARCÍA	MEZA MORENO ANA IRIS
2009-013127	38	MARIA LAURA GARCIA	MARIA LAURA GARCÍA	MEZA MORENO ANA IRIS
2009-013128	41	MARIA LAURA GARCIA	MARIA LAURA GARCÍA	MEZA MORENO ANA IRIS
2009-013129	35	MARIA LAURA GARCIA	MARIA LAURA GARCÍA	MEZA MORENO ANA IRIS
2009-013130	5	MARIA LAURA GARCIA	MARIA LAURA GARCÍA	MEZA MORENO ANA IRIS
2009-013131	25	MARIA LAURA GARCIA	MARIA LAURA GARCÍA	MEZA MORENO ANA IRIS
2009-013132	18	MARIA LAURA GARCIA	MARIA LAURA GARCÍA	MEZA MORENO ANA IRIS
2009-013133	16	MARIA LAURA GARCIA	MARIA LAURA GARCÍA	MEZA MORENO ANA IRIS
2009-013134	14	MARIA LAURA GARCIA	MARIA LAURA GARCÍA	MEZA MORENO ANA IRIS
2009-013135	46	DECOMUEBLES	CORPORACION MULTIPROYECTOS PROYECTSUR, C.A	MICHAEL BRICEÑO PERALTA
2009-013136	16	DELIVERY GOURMET	DISTRIBUIDORA DELIVERY GOURMET JLC 2009 C.A.	MICHAEL BRICEÑO PERALTA
2009-013137	16	MANDS ARTESANAS	HELEMIR DE LOS ANGELES SOLORZANO GUERRERO	MICHAEL BRICEÑO PERALTA
2009-013138	46	AVILA GRILL RESTAURANT	GRUPO AVILA 888, C.A.	MICHAEL BRICEÑO PERALTA
2009-013139	46	WELL CONTROL INTERNATIONAL	WELL CONTROL INTERNATIONAL, S.A	MICHAEL BRICEÑO PERALTA
2009-013140	41	WELL CONTROL INTERNATIONAL	WELL CONTROL INTERNATIONAL, S.A	MICHAEL BRICEÑO PERALTA
2009-013141	16	WELL CONTROL INTERNATIONAL	WELL CONTROL INTERNATIONAL, S.A	MICHAEL BRICEÑO PERALTA
2009-013142	16	AVILA GRILL RESTAURANT	GRUPO AVILA 888, C.A.	MICHAEL BRICEÑO PERALTA
2009-013143	43	DELIVERY GOURMET	DISTRIBUIDORA DELIVERY GOURMET JLC 2009 C.A.	MICHAEL BRICEÑO PERALTA
2009-013144	44	MANDS ARTESANAS	HELEMIR DE LOS ANGELES SOLORZANO GUERRERO	MICHAEL BRICEÑO PERALTA
2009-013145	43	AVILA GRILL RESTAURANT	GRUPO AVILA 888, C.A.	MICHAEL BRICEÑO PERALTA
2009-013147	46	DELIVERY GOURMET	DISTRIBUIDORA DELIVERY GOURMET JLC 2009 C.A.	MICHAEL BRICEÑO PERALTA
2009-013148	36	CENTRO MEDICO DOCENTE LA TRINIDAD	CENTRO MEDICO DOCENTE LA TRINIDAD	LUIS ERNESTO KLEMPERER
2009-013149	16	CENTRO MEDICO DOCENTE LA TRINIDAD	CENTRO MEDICO DOCENTE LA TRINIDAD	LUIS ERNESTO KLEMPERER
2009-013150	42	CENTRO MEDICO DOCENTE LA TRINIDAD	CENTRO MEDICO DOCENTE LA TRINIDAD	LUIS ERNESTO KLEMPERER
2009-013151	42	CENTRO MEDICO DOCENTE LA TRINIDAD	CENTRO MEDICO DOCENTE LA TRINIDAD	LUIS ERNESTO KLEMPERER
2009-013152	16	CENTRO MEDICO DOCENTE LA TRINIDAD	CENTRO MEDICO DOCENTE LA TRINIDAD	LUIS ERNESTO KLEMPERER
2009-013153	35	CENTRO MEDICO DOCENTE LA TRINIDAD	CENTRO MEDICO DOCENTE LA TRINIDAD	LUIS ERNESTO KLEMPERER
2009-013154	46	CENTRO MEDICO DOCENTE LA TRINIDAD	CENTRO MEDICO DOCENTE LA TRINIDAD	LUIS ERNESTO KLEMPERER
2009-013155	41	CENTRO MEDICO DOCENTE LA TRINIDAD	CENTRO MEDICO DOCENTE LA TRINIDAD	LUIS ERNESTO KLEMPERER
2009-013156	25	AEROPOSTALE	UTOPIA URBANA, C.A.	PATIÑO R.,RAMON
2009-013167	43	QUE SOPITA!	INVERSIONES QUE SOPITA, C.A	JUDITH CASTILLO URIBE

2009-013169	11	SIGMA	IMPORTADORA BT 26, C.A	JOSEF BENZAQUEN
2009-013170	5	OFAFLON	OFA, C.A.	ROBERTO PREGO NOVDO
2009-013171	14	SONRISAS	JUAN PABLO VIRGUEZ	JUAN PABLO VIRGUEZ
2009-013172	14	VIRVIL COMPANY	JUAN PABLO VIRGUEZ	JUAN PABLO VIRGUEZ
2009-013173	29	SUSHI MARKET	DESARROLLOS PLAZAS 2914, C.A	IZAGUIRRE LUJAN MAURICIO ANTONIO
2009-013174	30	SUSHI MARKET	DESARROLLOS PLAZAS 2914, C.A	IZAGUIRRE LUJAN MAURICIO ANTONIO
2009-013175	46	SUSHI MARKET	DESARROLLOS PLAZAS 2914, C.A	IZAGUIRRE LUJAN MAURICIO ANTONIO
2009-013186	25		LUIS FELIPE MORALES H.	LUIS FELIPE MORALES
2009-013187	46	ZONA VEGGIE	PEDRO PABLO BARATA ALONSO	PEDRO PABLO BARATA ALONSO
2009-013195	8	FOSET	TRUPER HERRAMIENTAS, S.A DE C.V.	HERNANDEZ RICARDO ANTEQUERA
2009-013197	6	FOSET	TRUPER HERRAMIENTAS, S.A DE C.V.	HERNANDEZ RICARDO ANTEQUERA
2009-013201	36	CHARTIS YOUR WORLD,INSURED	AKITA, INC.	LINARES ALLOCA MARLIN E.
2009-013202	46	DELICATESES NOE	CHARRAB JARDY IMPORT.C.A	CARLOS ALBERTO JARDIM PEREIRA
2009-013203	5	DETRUCALM	THE LATIN AMERICA TRADEMARK CORPORATION	ENRIQUE J. CHEANG VERA
2009-013204	5	INCOESPASM	THE LATIN AMERICA TRADEMARK CORPORATION	ENRIQUE J. CHEANG VERA
2009-013205	5	NUROVIS	THE LATIN AMERICA TRADEMARK CORPORATION	ENRIQUE J. CHEANG VERA
2009-013206	5	LUROXATE	THE LATIN AMERICA TRADEMARK CORPORATION	ENRIQUE J. CHEANG VERA
2009-013207	35	PREMIUM CHEF	CONTROLADORA MABE S.A. DE C.V.	ENRIQUE J. CHEANG VERA
2009-013208	38	PREMIUM CHEF	CONTROLADORA MABE S.A. DE C.V.	ENRIQUE J. CHEANG VERA
2009-013209	41	PREMIUM CHEF	CONTROLADORA MABE S.A. DE C.V.	ENRIQUE J. CHEANG VERA
2009-013210	12	LIAZ	LIKINO BUS PLANT LTD	ENRIQUE J. CHEANG VERA
2009-013211	12	LIAZ	LIKINO BUS PLANT LTD	ENRIQUE J. CHEANG VERA
2009-013212	12	KAB3KAVZ	ODO "KAVZ"	ENRIQUE J. CHEANG VERA
2009-013213	9	SEBASTIAN Y SUS AMIGOS	UNIVERSAL MUSIC VENEZUELA S.A.	ENRIQUE J. CHEANG VERA
2009-013214	9	BRAVADO	UNIVERSAL MUSIC VENEZUELA S.A.	ENRIQUE J. CHEANG VERA
2009-013215	14	BRAVADO	UNIVERSAL MUSIC VENEZUELA S.A.	ENRIQUE J. CHEANG VERA
2009-013216	25	BRAVADO	UNIVERSAL MUSIC VENEZUELA S.A.	ENRIQUE J. CHEANG VERA
2009-013217	16	BRAVADO	UNIVERSAL MUSIC VENEZUELA S.A.	ENRIQUE J. CHEANG VERA
2009-013218	21	HOUSEFLEX	DISTRIBUIDORA MERMEL, C.A	LAWRENCE E. LAUGHLIN GUEVARA
2009-013222	29	ZTRAVAGANZA GOURMET	ZTRAVAGANZA GOURMET C.A	DOMENICO ROMANO SBARRA/ INGRID SCANDELLA
2009-013233	25	UMBRALE	EUROFASHION S.A.	MONTIEL MARIANA
2009-013249	16	ROCKSTONE	ORTIZ DORIAN	ORTIZ DORIAN
2009-013253	46	ARJONA TEXIER	ARJONA TEXIER, S.A.	CARRASCOSA JOSE MANUEL
2009-013254	7	RUDE WINCH	TECNOLOGIA RUDE WINCH, C.A.	CARRASCOSA JOSE MANUEL
2009-013255	4	BAPDIL	JUAN MANUEL ANASTACIO BAPTISTA DE FREITAS, DELINDA MARIA BAPTISTA DE NEGRIHNO, LIZ ANA BAPTISTA DE FREITAS, JOSE BAPTISTA VIEIRA, JOSE MIGUEL BAPTISTA DE FREITES	REYES URBINA LUISA NATACHA
2009-013256	16	BAPDIL	JUAN MANUEL ANASTACIO BAPTISTA DE FREITAS, DELINDA MARIA BAPTISTA DE NEGRIHNO, LIZ ANA BAPTISTA DE FREITAS, JOSE BAPTISTA VIEIRA, JOSE MIGUEL BAPTISTA DE FREITES	REYES URBINA LUISA NATACHA
2009-013257	1	BAPDIL	JUAN MANUEL ANASTACIO BAPTISTA DE FREITAS, DELINDA MARIA BAPTISTA DE NEGRIHNO, LIZ ANA BAPTISTA DE FREITAS, JOSE BAPTISTA VIEIRA, JOSE MIGUEL BAPTISTA DE FREITES	REYES URBINA LUISA NATACHA
2009-013258	16	BAPDIL	JUAN MANUEL ANASTACIO BAPTISTA DE FREITAS, DELINDA MARIA BAPTISTA DE NEGRIHNO, LIZ ANA BAPTISTA DE FREITAS, JOSE BAPTISTA VIEIRA, JOSE MIGUEL BAPTISTA DE FREITES.	REYES URBINA LUISA NATACHA
2009-013259	1	BAPDIL	JUAN MANUEL ANASTACIO BAPTISTA DE FREITAS, DELINDA MARIA BAPTISTA DE NEGRIHNO, LIZ ANA BAPTISTA DE FREITAS, JOSE BAPTISTA VIEIRA, JOSE MIGUEL BAPTISTA DE FREITES	REYES URBINA LUISA NATACHA

2009-013260	4	BAPOIL	JUAN MANUEL ANASTACIO BAPTISTA DE FREITAS, DELINDA MARIA BAPTISTA DE NEGRIHNO, LIZ ANA BAPTISTA DE FREITAS, JOSE BAPTISTA VIEIRA, JOSE MIGUEL BAPTISTA DE FREITES	REYES URBINA LUISA NATACHA
2009-013261	1	BAPOIL	JUAN MANUEL ANASTACIO BAPTISTA DE FREITAS, DELINDA MARIA BAPTISTA DE NEGRIHNO, LIZ ANA BAPTISTA DE FREITAS, JOSE BAPTISTA VIEIRA, JOSE MIGUEL BAPTISTA DE FREITES	REYES URBINA LUISA NATACHA
2009-013262	4	BAPOIL	JUAN MANUEL ANASTACIO BAPTISTA DE FREITAS, DELINDA MARIA BAPTISTA DE NEGRIHNO, LIZ ANA BAPTISTA DE FREITAS, JOSE BAPTISTA VIEIRA, JOSE MIGUEL BAPTISTA DE FREITES	REYES URBINA LUISA NATACHA
2009-013263	16	BAPOIL	JUAN MANUEL ANASTACIO BAPTISTA DE FREITAS, DELINDA MARIA BAPTISTA DE NEGRIHNO, LIZ ANA BAPTISTA DE FREITAS, JOSE BAPTISTA VIEIRA, JOSE MIGUEL BAPTISTA DE FREITES	REYES URBINA LUISA NATACHA
2009-013264	16	BAPOIL	JUAN MANUEL ANASTACIO BAPTISTA DE FREITAS, DELINDA MARIA BAPTISTA DE NEGRIHNO, LIZ ANA BAPTISTA DE FREITAS, JOSE BAPTISTA VIEIRA, JOSE MIGUEL BAPTISTA DE FREITES	REYES URBINA LUISA NATACHA
2009-013265	1	BAPOIL	JUAN MANUEL ANASTACIO BAPTISTA DE FREITAS, DELINDA MARIA BAPTISTA DE NEGRIHNO, LIZ ANA BAPTISTA DE FREITAS, JOSE BAPTISTA VIEIRA, JOSE MIGUEL BAPTISTA DE FREITES	REYES URBINA LUISA NATACHA
2009-013266	4	BAPOIL	JUAN MANUEL ANASTACIO BAPTISTA DE FREITAS, DELINDA MARIA BAPTISTA DE NEGRIHNO, LIZ ANA BAPTISTA DE FREITAS, JOSE BAPTISTA VIEIRA, JOSE MIGUEL BAPTISTA DE FREITES	REYES URBINA LUISA NATACHA
2009-013270	16	BAPOIL	JUAN MANUEL ANASTACIO BAPTISTA DE FREITAS, DELINDA MARIA BAPTISTA DE NEGRIHNO, LIZ ANA BAPTISTA DE FREITAS, JOSE BAPTISTA VIEIRA, JOSE MIGUEL BAPTISTA DE FREITES	REYES URBINA LUISA NATACHA
2009-013271	4	BAPOIL	JUAN MANUEL ANASTACIO BAPTISTA DE FREITAS, DELINDA MARIA BAPTISTA DE NEGRIHNO, LIZ ANA BAPTISTA DE FREITAS, JOSE BAPTISTA VIEIRA, JOSE MIGUEL BAPTISTA DE FREITES	REYES URBINA LUISA NATACHA
2009-013272	1	BAPOIL	JUAN MANUEL ANASTACIO BAPTISTA DE FREITAS, DELINDA MARIA BAPTISTA DE NEGRIHNO, LIZ ANA BAPTISTA DE FREITAS, JOSE BAPTISTA VIEIRA, JOSE MIGUEL BAPTISTA DE FREITES	REYES URBINA LUISA NATACHA
2009-013274	32	SE LISTO... TOMA: LISTO	DISJOGRECA, C.A.	SENIOR CARETT CARMEN JOSEFINA
2009-013276	43	HOTEL YARE	HOTEL RESTAURANT YARE, S.R.L.	SENIOR CARETT CARMEN JOSEFINA
2009-013282	9	ESCUELA DISEÑO DE WEB	MIGUEL ANGEL ZABALA	LEONARDO UZCATEGUI L.
2009-013283	9	KONTENEDOR	MIGUEL ANGEL ZABALA	LEONARDO UZCATEGUI L.
2009-013284	38	ESCUELA DISEÑO DE WEB	MIGUEL ANGEL ZABALA	LEONARDO UZCATEGUI L.
2009-013285	41	ESCUELA DISEÑO DE WEB	MIGUEL ANGEL ZABALA	LEONARDO UZCATEGUI L.
2009-013286	46	ESCUELA DISEÑO DE WEB	MIGUEL ANGEL ZABALA	LEONARDO UZCATEGUI L.
2009-013288	11	KALORIK	TEAM INTERNATIONAL MARKETING	FERMIN RODRIGUEZ JOSE RAMON
2009-013289	7	KALORIK	TEAM INTERNATIONAL MARKETING	FERMIN RODRIGUEZ JOSE RAMON
2009-013290	25	CUSHE	WOLVERINE INTERNATIONAL, L.P.	FERMIN RODRIGUEZ JOSE RAMON
2009-013294	32	PASSINA	PASSI AG.	BENTATA KAREL
2009-013310	16	CONSENTIDO RELAX	GERMAN TORO AREVALO	LINARES ALLOCA MARLIN E.
2009-013312	3	CONSENTIDO RELAX	GERMAN TORO AREVALO,	LINARES ALLOCA MARLIN E.
2009-013313	3	CONSENTIDO MID	GERMAN TORO AREVALO,	LINARES ALLOCA MARLIN E.
2009-013319	32	UNIVERSAL Y LOGO	PRODUCTOS EXTRAGEL Y UNIVERSAL S.A.C	BARRAGAN DE AGUILAR, MARIA THAMARA
2009-013321	35	COPI ARTE	CORPORACION PROPEL C.A.	EBHIE CALATAYUD
2009-013323	18	COTTON CAFE	ROUNDTX FREEZONE N.V.	CABEZAS DORIS

2009-013324	25	COTTON CAFE	ROUNDTX FREEZONE N.V.	CABEZAS DORIS
2009-013325	25	BLACKBERRY COLLECTION	ROUNDTX FREEZONE N.V.	CABEZAS DORIS
2009-013326	18	BLACKBERRY COLLECTION	ROUNDTX FREEZONE N.V.	CABEZAS DORIS
2009-013327	18	FRAPPÉ	ROUNDTX FREEZONE N.V.	CABEZAS DORIS
2009-013328	25	FRAPPÉ	ROUNDTX FREEZONE N.V.	TITO MENDEZ SUAREZ
2009-013329	25	BULLRICH	ROUNDTX FREEZONE N.V.	TITO MENDEZ SUAREZ
2009-013330	18	BULLRICH	ROUNDTX FREEZONE N.V.	TITO MENDEZ SUAREZ
2009-013338	9	NEXT STEP COMMUNICATIONS	NEXT STEP COMMUNICATIONS, C.A.	DI SALVO MARIA
2009-013339	46	NEXT STEP COMMUNICATIONS	NEXT STEP COMMUNICATIONS, C.A.	DI SALVO MARIA
2009-013340	38	NEXT STEP COMMUNICATIONS	NEXT STEP COMMUNICATIONS, C.A.	DI SALVO MARIA
2009-013341	35	NEXT STEP COMMUNICATIONS	NEXT STEP COMMUNICATIONS, C.A.	DI SALVO MARIA
2009-013351	25	ORI + CO	MOGOLLON MARQUEZ, AURA MARIA	AURA M. MOGOLLON M.
2009-013352	25	ABEJITA	ALVAREZ SANJUAN, JAVIN	JAVIN ALVAREZ SANJUAN
2009-013353	25	CLAXON JEAN`S	FIERRO BECERRA LUIS EDUARDO	LUIS E. FIERRO B.
2009-013354	25	SOHO JEANS`S	FIERRO BECERRA LUIS EDUARDO	LUIS E. FIERRO B.
2009-013355	25	KENZO	GUARIN SIERRA, HECTOR JULIO	HECTOR J. GUARIN S.
2009-013356	25	PRINS JEAN	GUARIN SIERRA, HECTOR JULIO	HECTOR J. GUARIN S.
2009-013357	42	SCARE	SOCIEDAD COLOMBIANA DE ANESTESIOLOGÍA Y REANIMACIÓN, SCARE	NELSON ANTONIO MORA QUINTANA
2009-013358	45	FEPASDE	SOCIEDAD COLOMBIANA DE ANESTESIOLOGÍA Y REANIMACIÓN, SCARE	NELSON ANTONIO MORA QUINTANA
2009-013362	36	SODEXO	SODEXO	BENTATA KAREL
2009-013363	36	COLMENA	COLMENA CORRETAGE DE SEGUROS, C.A.	HERNANDEZ RICARDO ANTEQUERA
2009-013364	46	COLMENA	COLMENA CORRETAGE DE SEGUROS, C.A.	HERNANDEZ RICARDO ANTEQUERA
2009-013365	39	COLMENA	COLMENA CORRETAGE DE SEGUROS, C.A.	HERNANDEZ RICARDO ANTEQUERA
2009-013370	25	LEIVI`SS STRAUNNS	PARRA FRANCISCO JAVIER	PARRA FRANCISCO J.
2009-013371	25	F-J WRANBLER	PARRA FRANCISCO JAVIER	PARRA FRANCISCO J.
2009-013373	30	STARBUCKS VIA	STARBUCKS CORPORATION D/B/A STARBUCKS COFFEE COMPANY	MONTIEL MARIANA
2009-013376	42	ALDELO	ALDELO SYSTEMS INC.	RIVERO TEJADAS ANDRES NICOLAS
2009-013378	37	DISTRAL	COLMAQUINAS S.A.	RIVERO TEJADAS ANDRES NICOLAS
2009-013379	11	DISTRAL	COLMAQUINAS S.A.	RIVERO TEJADAS ANDRES NICOLAS
2009-013384	46	TITO`S PIZZA	TITO`S PIZZA, C.A.	MUÑOZ MEDINA TITO JOSE
2009-013386	30	TITO`S PIZZA	MUÑOZ MEDINA TITO JOSE	MUÑOZ MEDINA TITO JOSE
2009-013387	25	TITO`S PIZZA	MUÑOZ MEDINA TITO JOSE	MUÑOZ MEDINA TITO JOSE
2009-013388	16	TITO`S PIZZA	MUÑOZ MEDINA TITO JOSE	MUÑOZ MEDINA TITO JOSE
2009-013389	43	TITOS`S PIZZA	MUÑOZ MEDINA TITO JOSE	TITO J. MUÑOZ M.
2009-013390	35	TITO`S PIZZA	MUÑOZ MEDINA TITO JOSE	MUÑOZ MEDINA TITO JOSE
2009-013396	16	SER CONCIENTE	NOVOA VALDERRAMA JOSE GABRIEL	NOVOA VALDERRAMA JOSE GABRIEL
2009-013397	41	ANGEL GABRIEL NOVOA	NOVOA VALDERRAMA JOSE GABRIEL	VALDERRAMA RENARD FRANCISCO JAVIER
2009-013409	15	PEARLMASTER	ROLEX SA.	MANUEL POLANCO FERNANDEZ
2009-013412	41	FUNDACION UNIDOS CON GUSTO	MANDIANEZ IVANOFF ERICK RAFAEL	MANDIANEZ IVANOFF ERICK RAFAEL
2009-013415	9	KIA	KIA MOTORS CORPORATION	CLAUDETTE ELENA BRIDGES BLACKMAN
2009-013416	11	KIA	KIA MOTORS CORPORATION	GABRIELA DELGADO GARCIA
2009-013417	11	KIA	KIA MOTORS CORPORATION	CLAUDETTE ELENA BRIDGES BLACKMAN
2009-013418	12	KIA	KIA MOTORS CORPORATION	ARCILA SALGADO GUSTAVO
2009-013419	12	KIA	KIA MOTORS CORPORATION	CLAUDETTE ELENA BRIDGES BLACKMAN

2009-013420	35	KIA	KIA MOTORS CORPORATION	CLAUDETTE ELENA BRIDGES BLACKMAN
2009-013426	23	HENYUAN	JIANGSU HENGLI CHEMICAL FIBRE CO. LTD.	ELIAS LUIS FRANCISCO
2009-013437	35	PS3	KABUSHIKI KAISHA SONY COMPUTER ENTERTAINMENT (ALSO TRADING AS SONY COMPUTER ENTERTAINMENT INC)	ENRIQUE J. CHEANG VERA
2009-013438	38	PS3	KABUSHIKI KAISHA SONY COMPUTER ENTERTAINMENT (ALSO TRADING AS SONY COMPUTER ENTERTAINMENT INC)	ENRIQUE J. CHEANG VERA
2009-013439	41		KABUSHIKI KAISHA SONY COMPUTER ENTERTAINMENT (ALSO TRADING AS SONY COMPUTER ENTERTAINMENT INC)	MONTILLA RIOS MARIANELLA
2009-013440	42	PS3	KABUSHIKI KAISHA SONY COMPUTER ENTERTAINMENT (ALSO TRADING AS SONY COMPUTER ENTERTAINMENT INC)	ENRIQUE J. CHEANG VERA
2009-013441	28	PS3	KABUSHIKI KAISHA SONY COMPUTER ENTERTAINMENT (ALSO TRADING AS SONY COMPUTER ENTERTAINMENT INC)	MONTILLA RIOS MARIANELLA
2009-013442	16	PS3	KABUSHIKI KAISHA SONY COMPUTER ENTERTAINMENT (ALSO TRADING AS SONY COMPUTER ENTERTAINMENT INC)	ENRIQUE J. CHEANG VERA
2009-013443	9	PS3	KABUSHIKI KAISHA SONY COMPUTER ENTERTAINMENT (ALSO TRADING AS SONY COMPUTER ENTERTAINMENT INC)	MONTILLA RIOS MARIANELLA
2009-013445	46	MYCRO COM	MYCRO COM, C.A.	SAMI FARAJ HAIDAR
2009-013446	9	MYCRO COM	MYCRO COM, C.A.	SAMI FARAJ
2009-013447	46	AMERICAN BLUES	ALI MOHAMED AKIL RADA	ALI MOHAMED AKIL RADA
2009-013448	25	AMERICAN BLUES	ALI MOHAMED AKIL RADA	ALI MOHAMED AKIL RADA
2009-013449	46	SUR	MASTER GROUP, C.A.	ORLANDO JOSE CASTILLO PEREIRA
2009-013450	16	SUR	MASTER GROUP, C.A.	ORLANDO JOSE CASTILLO PEREIRA
2009-013451	18	SUR	MASTER GROUP, C.A.	ORLANDO JOSE CASTILLO PEREIRA
2009-013452	25	SUR	MASTER GROUP, C.A.	ORLANDO JOSE CASTILLO PEREIRA
2009-013453	47	UN PARAISO URBANO	CASCETTO ROCCASALVA GIORGIO TOMAS	CASCETTO ROCCASALVA GIORGIO TOMAS
2009-013454	47	UN PARAISO URBANO	CASCETTO ROCCASALVA GIORGIO TOMAS	CASCETTO ROCCASALVA GIORGIO TOMAS
2009-013455	47	UN PARAISO URBANO	CASCETTO ROCCASALVA GIORGIO TOMAS	CASCETTO ROCCASALVA GIORGIO TOMAS
2009-013456	47	UN PARAISO URBANO	CASCETTO ROCCASALVA GIORGIO TOMAS	CASCETTO ROCCASALVA GIORGIO TOMAS
2009-013457	47	UN PARAISO URBANO	CASCETTO ROCCASALVA GIORGIO TOMAS	CASCETTO ROCCASALVA GIORGIO TOMAS
2009-013458	47	UN PARAISO URBANO	CASCETTO ROCCASALVA GIORGIO TOMAS	CASCETTO ROCCASALVA GIORGIO TOMAS
2009-013459	47	UN PARAISO URBANO	CASCETTO ROCCASALVA GIORGIO TOMAS	CASCETTO ROCCASALVA GIORGIO TOMAS
2009-013460	47	UN PARAISO URBANO	CASCETTO ROCCASALVA GIORGIO TOMAS	CASCETTO ROCCASALVA GIORGIO TOMAS
2009-013461	47	UN PARAISO URBANO	CASCETTO ROCCASALVA GIORGIO TOMAS	CASCETTO ROCCASALVA GIORGIO TOMAS
2009-013462	6	ENEZIA	CASCETTO ROCCASALVA GIORGIO TOMAS	CASCETTO ROCCASALVA GIORGIO TOMAS
2009-013463	19	ENEZIA	CASCETTO ROCCASALVA GIORGIO TOMAS	CASCETTO ROCCASALVA GIORGIO TOMAS
2009-013464	7	ENEZIA	CASCETTO ROCCASALVA GIORGIO TOMAS	CASCETTO ROCCASALVA GIORGIO TOMAS
2009-013465	46	ENEZIA	CASCETTO ROCCASALVA GIORGIO TOMAS	CASCETTO ROCCASALVA GIORGIO TOMAS

2009-013466	16	ENEZIA	CASCETTO ROCCASALVA GIORGIO TOMAS	CASCETTO ROCCASALVA GIORGIO TOMAS
2009-013467	6	ENEZIA	CASCETTO ROCCASALVA GIORGIO TOMAS	CASCETTO ROCCASALVA GIORGIO TOMAS
2009-013468	21	ENEZIA	CASCETTO ROCCASALVA GIORGIO TOMAS	CASCETTO ROCCASALVA GIORGIO TOMAS
2009-013469	21	ENEZIA	CASCETTO ROCCASALVA GIORGIO TOMAS	CASCETTO ROCCASALVA GIORGIO TOMAS
2009-013470	25	IMPLEMENT	NELLYS MARIA PEREIRA FIGUEIRA, PEREIRA FIGUEIRA JOSE ANTONIO	NELLYS MARIA PEREIRA FIGUEIRA
2009-013471	35	IMPLEMENT	NELLYS MARIA PEREIRA FIGUEIRA, PEREIRA FIGUEIRA JOSE ANTONIO	NELLYS MARIA PEREIRA FIGUEIRA
2009-013472	18	IMPLEMENT	NELLYS MARIA PEREIRA FIGUEIRA, PEREIRA FIGUEIRA JOSE ANTONIO	NELLYS MARIA PEREIRA FIGUEIRA
2009-013473	16	IMPLEMENT	NELLYS MARIA PEREIRA FIGUEIRA, PEREIRA FIGUEIRA JOSE ANTONIO	NELLYS MARIA PEREIRA FIGUEIRA
2009-013479	47	MISURA A LA MEDIDA DEL HOMBRE	M.T. S.A.	TROCHE HERNANDEZ ANGELICA
2009-013480	25	TAILOR´S	LONGIOM, C.A.	TROCHE HERNANDEZ ANGELICA
2009-013481	25		LONGIOM, C.A.	TROCHE HERNANDEZ ANGELICA
2009-013482	46	VEGA FILTERS	JOSE RAMON MEJIAS MELO	JOSE RAMON MEJIAS MELO
2009-013483	46		CONTI MODA S.R.L.	TROCHE HERNANDEZ ANGELICA
2009-013484	25		CONTI MODA S.R.L.	TROCHE HERNANDEZ ANGELICA
2009-013487	3	ARIAN	ARIAN INTERNATIONAL, GROUP, S.A.	CARRASCOSA JOSE MANUEL
2009-013488	4	ARIAN	ARIAN INTERNATIONAL, GROUP, S.A.	CARLOS TOVAR MALTESE
2009-013489	5	ARIAN LIFE	ARIAN INTERNATIONAL, GROUP, S.A.	CARRASCOSA JOSE MANUEL
2009-013490	3	ARIAN FRAGRANCE	ARIAN INTERNATIONAL, GROUP, S.A.	CARLOS TOVAR MALTESE
2009-013491	5	AROMAS BY ARIAN	ARIAN INTERNATIONAL, GROUP, S.A.	CARLOS TOVAR MALTESE
2009-013492	4	AROMAS BY ARIAN	ARIAN INTERNATIONAL, GROUP, S.A.	CARLOS TOVAR MALTESE
2009-013493	3	AROMAS BY ARIAN	ARIAN INTERNATIONAL, GROUP, S.A.	CARLOS TOVAR MALTESE
2009-013494	5	ARIAN	ARIAN INTERNATIONAL, GROUP, S.A.	CARLOS TOVAR MALTESE
2009-013503	3	INFUSIONS	WELLA AKTIENGESELLSCHAFT	HERNANDEZ RICARDO ANTEQUERA
2009-013504	44	INFUSIONS	WELLA AKTIENGESELLSCHAFT	HERNANDEZ RICARDO ANTEQUERA
2009-013506	9	TINTELE	SHENZHEN XINDINGTAI TECHNOLOGY CO., LTD	LUIS MANUEL RUIZ T.
2009-013509	46	PLANINSA	ADMINISTRADORA DE SERVICIOS PLANINSA, C.A.	MAGDALY SANCHEZ ARANGUREN
2009-013510	36	PLANINSA	ADMINISTRADORA DE SERVICIOS PLANINSA, C.A.	MAGDALY SANCHEZ ARANGUREN
2009-013511	44	PLANINSA	ADMINISTRADORA DE SERVICIOS PLANINSA, C.A.	MAGDALY SANCHEZ ARANGUREN
2009-013512	35	PLANINSA	ADMINISTRADORA DE SERVICIOS PLANINSA, C.A.	MAGDALY SANCHEZ ARANGUREN
2009-013514	18	UMBRALE	EUROFASHION S.A.	MONTIEL MARIANA
2009-013515	18	BRADDOCK	INVERSIONES JORINACHA, C.A.	MARLENE SÁNCHEZ
2009-013516	20	STRATO	GRUPO STRATO C.A.	ROSSINI MARTIN NICOLAS
2009-013528	42	DECO ASCENSORES	S & A SANCHEZ Y ASOCIADOS, C.A.	LUIS SANCHEZ
2009-013530	25	LEEVIS ESTRONNS´CO	PARRA MORA, DEISY	PARRA M. DEISY
2009-013531	25	LACOSTED.MEN	PARRA MORA, DEISY	PARRA M. DEISY
2009-013532	25	MARRCHALL	PARRA MORA, DEISY	PARRA M. DEISY
2009-013536	16	DECOST	REINA DEL ROSARIO RODRIGUEZ DE SANDOVAL	TULIA BENITEZ
2009-013537	46	DECOST	REINA DEL ROSARIO RODRIGUEZ DE SANDOVAL	TULIA BENITEZ
2009-013538	35	DECOST	REINA DEL ROSARIO RODRIGUEZ DE SANDOVAL	TULIA BENITEZ
2009-013539	47	CREAMOS EXPERIENCIAS	REINA DEL ROSARIO RODRIGUEZ DE SANDOVAL	TULIA BENITEZ
2009-013540	46	LANDGRÁFICA	L.G.8I INGENIERIA Y CONSTRUCCIONES, C.A.	TULIA BENITEZ
2009-013541	42	LANDGRÁFICA	L.G.8I INGENIERIA Y CONSTRUCCIONES, C.A.	TULIA BENITEZ
2009-013542	46	DIVERSICA	ANDRES GERARDO SALAZAR TORTOLERO	TULIA BENITEZ
2009-013543	32	AGUA POTABLE CARABOBO	EMBOTELLADORA LA YAGUARA C.A.	TULIA BENITEZ

2009-013544	32	AGUA NATURAL CARABOBO	EMBOTELLADORA LA YAGUARA C.A.	TULIA BENITEZ
2009-013545	21	AGUA NATURAL CARABOBO	EMBOTELLADORA LA YAGUARA C.A.	TULIA BENITEZ
2009-013546	25	TIGRE COLECTION	FARID DARWICH FAKIH	TULIA BENITEZ
2009-013547	25	KCHETON	FARID DARWICH FAKIH	TULIA BENITEZ
2009-013548	25	LED LIMITED	FARID DARWICH FAKIH	TULIA BENITEZ
2009-013552	46	YUNE	CAZABERA YUNE, S.R.L.	DOMINGO HERNANDEZ
2009-013556	25	ARMAGEDON	GUTIERREZ, ARMANDO	ARMANDO GUTIERREZ
2009-013558	46	BAEZ & ASOCIADOS	BAEZ CONSULTORES C.A.	MAYLI L. BAEZ BARRERA
2009-013559	46	BAEZ & ASOCIADOS	BAEZ CONSULTORES C.A.	MAYLI L. BAEZ BARRERA
2009-013560	18	GLAMOUR GIRLS	IMPORTACIONES Y EXPORTACIONES BARAK, S.A.	KRITZLER FLASZ, DANAE
2009-013570	4	OCTANE	ADITIVOS ADVOLINE, C.A.	LUIS A. ESTRADA
2009-013572	25	D`KULL	DURAN MENDOZA SANDRA KARINA	SANDRA DURAN
2009-013573	46	INVERSIONES KUMARA	INVERSIONES KUMARA C.A.	LUPENCIO GUTIERREZ A.
2009-013577	9		UNIVISION COMMUNICATIONS, INC.	DIEGO BUSTILLOS BEINER
2009-013578	35	MCCANN-ERICKSON	MCCANN ERICKSON PUBLICIDAD DE VENEZUELA, S.A.	DIEGO BUSTILLOS BEINER
2009-013582	46	MULTISERVICIOS FLASHCAR	ESTACIONAMIENTO LOS LLANOS, C.A.	COSME J. MARQUEZ A.
2009-013584	16	MULTISERVICIOS FLASHCAR	ESTACIONAMIENTO LOS LLANOS, C.A.	COSME J. MARQUEZ A.
2009-013585	37	MULTISERVICIOS FLASHCAR	ESTACIONAMIENTO LOS LLANOS, C.A.	COSME J. MARQUEZ A.
2009-013586	35	MULTISERVICIOS FLASHCAR	ESTACIONAMIENTO LOS LLANOS, C.A.	COSME J. MARQUEZ A.
2009-013587	25	NEW YORK ATELIER	VICTOR DA SILVA GOMES	VICTOR DA SILVA
2009-013588	5	SUKROL	FARMAMEDICA, S.A.	GUZMAN SUAREZ BARBARITA M.
2009-013589	5	SUKROL	FARMAMEDICA, S.A.	GUZMAN SUAREZ BARBARITA M.
2009-013590	5	VITAL FUERTE	FARMAMEDICA, S.A.	GUZMAN SUAREZ BARBARITA M.
2009-013591	5	VITAL FUERTE	FARMAMEDICA, S.A.	GUZMAN SUAREZ BARBARITA M.
2009-013593	46	PRODUCTORA DE LUBRICANTES	PROLUBCA PRODUCTORA DE LUBRICANTES, C.A.	CARRASCOSA JOSE MANUEL
2009-013594	43		MANDIANEZ IVANOFF ERICK RAFAEL	ERICK R. MANDIANEZ I.
2009-013596	43	ANGELES	MANDIANEZ IVANOFF ERICK RAFAEL	ERICK R. MANDIANEZ I.
2009-013597	1	PRODUCTORA DE LUBRICANTES	PROLUBCA PRODUCTORA DE LUBRICANTES, C.A.	CARRASCOSA JOSE MANUEL
2009-013598	4	PRODUCTORA DE LUBRICANTES	PROLUBCA PRODUCTORA DE LUBRICANTES, C.A.	CARRASCOSA JOSE MANUEL
2009-013599	16	PRODUCTORA DE LUBRICANTES	PROLUBCA PRODUCTORA DE LUBRICANTES, C.A.	CARRASCOSA JOSE MANUEL
2009-013600	46	PRODUCTORA DE LUBRICANTES	PROLUBCA PRODUCTORA DE LUBRICANTES, C.A.	CARRASCOSA JOSE MANUEL
2009-013601	4	PRODUCTORA DE LUBRICANTES	PROLUBCA PRODUCTORA DE LUBRICANTES, C.A.	CARRASCOSA JOSE MANUEL
2009-013602	16	PRODUCTORA DE LUBRICANTES	PROLUBCA PRODUCTORA DE LUBRICANTES, C.A.	CARRASCOSA JOSE MANUEL
2009-013603	1	PRODUCTORA DE LUBRICANTES	PROLUBCA PRODUCTORA DE LUBRICANTES, C.A.	CARRASCOSA JOSE MANUEL
2009-013604	29	JULIANA`S	INDUSTRIAS ALIMENTICIAS JEGA C.A.	ENRIQUE J. CHEANG VERA
2009-013605	30	JULIANA`S	INDUSTRIAS ALIMENTICIAS JEGA C.A.	ENRIQUE J. CHEANG VERA
2009-013606	47	CHEF EN PASAPALOS	INDUSTRIAS ALIMENTICIAS JEGA C.A.	ENRIQUE J. CHEANG VERA
2009-013607	47	CHEF EN PASAPALOS	INDUSTRIAS ALIMENTICIAS JEGA C.A.	ENRIQUE J. CHEANG VERA
2009-013609	38	BZ	ZEGARRA QUINTANILLA, JUAN YLMOR	ENRIQUE J. CHEANG VERA
2009-013610	38	BEAUTYZUELA	ZEGARRA QUINTANILLA, JUAN YLMOR	ENRIQUE J. CHEANG VERA
2009-013612	30	DRINOQUIA	RUTH NOEMI BELLO RODRIGUEZ	RUTH N. BELLO R.
2009-013613	28	SLAZENGER	SLAZENGER LIMITED	ELIAS LUIS FRANCISCO
2009-013614	18	SLAZENGER	SLAZENGER LIMITED	ELIAS LUIS FRANCISCO
2009-013615	25	SLAZENGER	SLAZENGER LIMITED	ELIAS LUIS FRANCISCO
2009-013617	20	R & G DESIGN	R & G ARCHITECTURE AND DESIGN, C.A.	RENNY J. MOLINA G.
2009-013622	43	EL PORTETE	RICHARD MYERSTON GARCIA	RICHARD MYERSTON GARCIA
2009-013624	41	PROTOCOLOS	PROTOCOLOS C & Y, C.A.	BARRAGAN DE AGUILAR, MARIA THAMARA
2009-013631	28	PELUCHINES	CORPORACION CAPI, C.A.	ROBERTO RABINOVICH
2009-013632	20	PELUCHINES	CORPORACION CAPI, C.A.	ROBERTO RABINOVICH

2009-013633	16	ALKYMA SYSTEM	JULIO JOSE MARTINEZ RIZZUTI	ROJAS GAONA RICARDO JAVIER
2009-013635	16	TINTORERÍA PARQUE CARACAS	INVERSIONES MAJBESA, C.A.	LEON BENHAMRON B.
2009-013639	46	SMS	SMSLA LATINOAMERICA SOCIEDAD ANONIMA	MARCO A. COLMENARES A.
2009-013640	42	ADDSOLUTIONS	ADD SOLUTIONS, C.A.	MARCO A. COLMENARES A.
2009-013641	35	SMS	SMSLA LATINOAMERICA SOCIEDAD ANONIMA	MARCO A. COLMENARES A.
2009-013642	46	SMS LATINOAMERICA	SMSLA LATINOAMERICA SOCIEDAD ANONIMA	MARCO A. COLMENARES A.
2009-013643	46	SMS VENEZUELA	SMSLA LATINOAMERICA SOCIEDAD ANONIMA	MARCO A. COLMENARES A.
2009-013644	35	SMS LATINOAMERICA	SMSLA LATINOAMERICA SOCIEDAD ANONIMA	MARCO A. COLMENARES A.
2009-013645	35	SMS VENEZUELA	SMSLA LATINOAMERICA SOCIEDAD ANONIMA	MARCO A. COLMENARES A.
2009-013646	46	ADDSOLUTIONS	ADD SOLUTIONS, C.A.	MARCO A. COLMENARES A.
2009-013647	35	ADDSOLUTIONS	ADD SOLUTIONS, C.A.	MARCO A. COLMENARES A.
2009-013650	46	REPRESENTACIONES HUMBOLDT 19-II	LEON RODRIGUEZ ECCIO TEODORO	TITO MENDEZ SUAREZ
2009-013651	46	HUMBOLDT CASA DE BOLSA	LEON RODRIGUEZ ECCIO TEODORO	TITO MENDEZ SUAREZ
2009-013652	46	CDI CLINICAS DENTALES INTEGRADAS	CORPORACION C.D.I., C.A.	TITO MENDEZ SUAREZ
2009-013653	46	20 20 ATENCIÓN OFTALMOLÓGICA INTEGRAL	CORPORACION C.D.I., C.A.	TITO MENDEZ SUAREZ
2009-013666	9	ECOS SISTEMAS	SALAZAR BOADA OSWALDO RAFAEL	MARIA A. SALAZAR
2009-013667	38	1-2-3 TV	CORPORACION VENEZOLANA DE TELECOMUNICACIONES COVETEL S.A.	BLANCA R. EEKHOUT G.
2009-013670	30	CASA ALMAR	DISTRIBUIDORA DE ALIMENTOS FUSARI, C.A.	AMY VIELMA
2009-013671	29	CASA ALMAR	DISTRIBUIDORA DE ALIMENTOS FUSARI, C.A.	AMY VIELMA
2009-013672	31	CASA ALMAR	DISTRIBUIDORA DE ALIMENTOS FUSARI, C.A.	AMY VIELMA
2009-013673	32	CASA ALMAR	DISTRIBUIDORA DE ALIMENTOS FUSARI, C.A.	AMY VIELMA
2009-013674	33	CASA ALMAR	DISTRIBUIDORA DE ALIMENTOS FUSARI, C.A.	AMY VIELMA
2009-013675	31	CASA JUANCHO	DISTRIBUIDORA DE ALIMENTOS FUSARI, C.A.	AMY VIELMA
2009-013676	46	CASA JUANCHO	DISTRIBUIDORA DE ALIMENTOS FUSARI, C.A.	AMY VIELMA
2009-013677	46	BRISAS DEL MAIPO	DISTRIBUIDORA DE ALIMENTOS FUSARI, C.A.	AMY VIELMA
2009-013678	46	CASA ALMAR	DISTRIBUIDORA DE ALIMENTOS FUSARI, C.A.	AMY VIELMA
2009-013679	9	IRYDE	BTICINO S.P.A.	WILLIAM ENRIQUE OLIVERO P.
2009-013680	32	T`BEST	TULIP INTERNATIONAL INC.	REYES URBINA LUISA NATACHA
2009-013681	33	CAVALLI VODKA	TUSCANY S.R.L.	MANUEL POLANCO FERNANDEZ
2009-013683	46	METALMERK	METALMERK, C.A.	ALEJANDRO J. JIMENEZ B.
2009-013685	41	FERIA EXPO LLANDS 4X4	NEW MARKETING, C.A.	MICHAEL BRICEÑO PERALTA
2009-013686	16	FERIA EXPO LLANDS 4X4	NEW MARKETING, C.A.	MICHAEL BRICEÑO PERALTA
2009-013687	16	CENTRO INTEGRAL DE TRATAMIENTO DE LA OBESIDAD	BAROS SERVICIOS DE SALUD, C.A.	MICHAEL BRICEÑO PERALTA
2009-013688	10	CENTRO INTEGRAL DE TRATAMIENTO DE LA OBESIDAD	BAROS SERVICIOS DE SALUD, C.A.	MICHAEL BRICEÑO PERALTA
2009-013689	16	DECO MUEBLES	CORPORACION MULTIPROYECTOS PROYECTSUR, C.A.	MICHAEL BRICEÑO PERALTA
2009-013691	43	CONNAUGHT	THE CONNAUGHT HOTEL LIMITED	LAURA K. RADA CHACON
2009-013692	43	CLARIDGE`S	CLARIDGE`S HOTEL LIMITED	LAURA K. RADA CHACON
2009-013694	3	BABYSEC	EMPRESAS CMPC S.A.	BENTATA KAREL
2009-013702	46	BAROS SERVICIOS DE SALUD	BAROS SERVICIOS DE SALUD, C.A.	MICHAEL BRICEÑO PERALTA
2009-013703	46	JHONDAMON	JHONDAMON ARTE, C.A.	MICHAEL BRICEÑO PERALTA
2009-013704	46	FERIA EXPO LLANDS 4X4	NEW MARKETING, C.A.	MICHAEL BRICEÑO PERALTA
2009-013705	44	CENTRO INTEGRAL DE TRATAMIENTO DE LA OBESIDAD	BAROS SERVICIOS DE SALUD, C.A.	MICHAEL BRICEÑO PERALTA
2009-013706	47	SETIDEAS, EL PODER DEL VALOR CREATIVO	SETIDEAS, C.A.	PATRICIA M. OLIVA M.
2009-013714	47	SETIDEAS, EL PODER DEL VALOR CREATIVO	SETIDEAS, C.A.	PATRICIA M. OLIVA M.

2009-013715	30	READY BREW	STARBUCKS CORPORATION D/B/A STARBUCKS COFFE COMPANY	MONTIEL MARIANA
2009-013716	16	100% CARAQUEÑO DE VERDAD	ARTIGAS RAMIREZ RAUL ENRIQUE	ARTIGAS RAMIREZ RAUL ENRIQUE
2009-013717	46	100% CARAQUEÑO DE VERDAD	ARTIGAS RAMIREZ RAUL ENRIQUE	ARTIGAS RAMIREZ RAUL ENRIQUE
2009-013718	38	100% CARAQUEÑO DE VERDAD	ARTIGAS RAMIREZ RAUL ENRIQUE	ARTIGAS RAMIREZ RAUL ENRIQUE
2009-013719	35	100% CARAQUEÑO DE VERDAD	ARTIGAS RAMIREZ RAUL ENRIQUE	ARTIGAS RAMIREZ RAUL ENRIQUE
2009-013720	28	100% CARAQUEÑO DE VERDAD	ARTIGAS RAMIREZ RAUL ENRIQUE	ARTIGAS RAMIREZ RAUL ENRIQUE
2009-013721	46	CK2	CK2 PELUQUERIA, C.A.,	ALBERTO DANIEL FRANCISCO JARDIN
2009-013722	25	CK2	CK2 PELUQUERIA, C.A.,	ALBERTO DANIEL FRANCISCO JARDIN
2009-013723	3	CK2	CK2 PELUQUERIA, C.A.,	ALBERTO DANIEL FRANCISCO JARDIN
2009-013724	6	ECOTUBO	TUBERIAS RIGIDAS DE P.V.C., C.A.	RIVERO TEJADAS ANDRES NICOLAS
2009-013725	30	CARDRA GOURMET	CARDRA GOURMET	MARIO JOSE SISIRUCA OROPEZA
2009-013726	38	YO, MAMA	LA BUSACA EDITORIAL, C.A	ANA BEATRIZ MONTERO GOMEZ
2009-013727	46	CASTRO	GREEN PUBLICIDAD C.A	JOSE AGUILAR
2009-013728	33	CASTRO	GREEN PUBLICIDAD C.A	JOSE AGUILAR
2009-013729	3	PERFUME EMERGENCY	BEN MOHA BENCHETRIT MARKOS	BEN MOHA BENCHETRIT MARKOS
2009-013733	29	GUMVIT	DBM INTERNACIONAL C.V. (EMPRESA HOLANDESA)	RAMOS R., PEDRO V.
2009-013737	25		FRATELSA SPORT, C.A	HUGO ALDO SAVARESE
2009-013738	25	FRATELSA SPORT	FRATELSA SPORT, C.A	HUGO ALDO SAVARESE
2009-013739	3	SAVONEX	PANZA ACCORSI OMAR RENE	PANZA ACCORSI OMAR RENE
2009-013741	16	LOS CLAVOS	C.A. EDITORIAL EL NACIONAL	MOREAU AYMARD JACQUELINE J.
2009-013742	26	LOS CLAVOS	C.A. EDITORIAL EL NACIONAL	MOREAU AYMARD JACQUELINE J.
2009-013743	16	LOS CLAVOS	C.A. EDITORA EL NACIONAL	MOREAU AYMARD JACQUELINE J.
2009-013744	16	LOS CLAVOS	C.A. EDITORA EL NACIONAL	MOREAU AYMARD JACQUELINE J.
2009-013750	29	KIDS UP PROBIONICS	INDUSTRIA LACTEA VENEZOLANA, C.A (INDULAC)	DE SOLA LANDER IRENE
2009-013751	30	CHOCO KIDS UP	INDUSTRIA LACTEA VENEZOLANA, C.A (INDULAC)	DE SOLA LANDER IRENE
2009-013753	25	LACOSTE.NET	CREACIONES BOHIDS JEANS	CARLOS JOSE SALAZAR
2009-013754	25	RAZZY.NET	CREACIONES BOHIDS JEANS	CARLOS JOSE SALAZAR
2009-013755	16	ATHEROSCLEROSIS TODAY	FELIPE ALBERTO ESPINO ARRIECHE	FELIPE ALBERTO ESPINO
2009-013760	30	EL CAMPESINO	AGROINDUSTRIAS EL INTENTO C.A	ADOLFO ENRIQUE OSPINO
2009-013761	30	LA CONQUISTA	AGROINDUSTRIAS EL INTENTO C.A	ADOLFO ENRIQUE OSPINO
2009-013762	46	AGROINDUSTRIAS EL INTENTO C.A	AGROINDUSTRIAS EL INTENTO C.A	ADOLFO ENRIQUE OSPINO
2009-013763	3	Z12 VIP	CAROLINA HERRERA LTD.	ENRIQUE J. CHEANG VERA
2009-013764	21	HAERS	ZHEJIANG HAERS VACUUM CONTAINERS CO. LTD.,	ENRIQUE J. CHEANG VERA
2009-013766	35	GUIA-GOURMET.COM	SERVICIOS PUBLICITARIOS ON BOARD 827, C.A.	ADRIANA C. ROJAS G.
2009-013767	16	GUIA-GOURMET.COM	SERVICIOS PUBLICITARIOS ON BOARD 827, C.A.	ADRIANA C. ROJAS G.
2009-013768	16	GUIA-GOURMET.COM	SERVICIOS PUBLICITARIOS ON BOARD 827, C.A.	ADRIANA C. ROJAS G.
2009-013777	31	GRANDS LUMOCA	DISTRIBUIDORA LUMOCA, C.A.	ANGEL SIMPLICIO Y RICARDO RONDON
2009-013778	46	DISTRIBUIDORA LUMOCA C.A	DISTRIBUIDORA LUMOCA, C.A.	ANGEL SIMPLICIO Y RICARDO RONDON
2009-013779	20	BEAUTYREST SPA	THOUSAND ACRES CORP.	ALONSO BRICEÑO DELFINA
2009-013780	3	GROW LUSCIOUS	REVLON CONSUMER PRODUCTS CORPORATION	ALONSO BRICEÑO DELFINA
2009-013781	9	PLAZA PERSONALIZATION	QUALCOMM INCORPORATED	ALONSO BRICEÑO DELFINA
2009-013782	35	PLAZA PERSONALIZATION	QUALCOMM INCORPORATED	ALONSO BRICEÑO DELFINA
2009-013783	38	PLAZA PERSONALIZATION	QUALCOMM INCORPORATED	ALONSO BRICEÑO DELFINA
2009-013784	42	PLAZA PERSONALIZATION	QUALCOMM INCORPORATED	ALONSO BRICEÑO DELFINA
2009-013785	5	STREPTEX	REMEL INC.	ALONSO BRICEÑO DELFINA
2009-013786	3	ALWAYS UNFORGETTABLE (SIEMPRE INOLVIDABLE)	REVLON CONSUMER PRODUCTS CORPORATION	ALONSO BRICEÑO DELFINA
2009-013787	9	YOVILLE	ZYNGA GAME NETWORK, INC	ALONSO BRICEÑO DELFINA
2009-013788	41	YOVILLE	ZYNGA GAME NETWORK, INC	ALONSO BRICEÑO DELFINA

2009-013801	45	VIGILANCIA Y SEGURIDAD LOS AVILA, C.A. VISEACA	VIGILANCIA Y SEGURIDAD LOS AVILAS, C.A. (VISEACA)	AVILA SOTO OSWALDO ALBERTO
2009-013802	12	RUNTONG	INVERSIONES AVILA 26996, C.A.	PALENCIA A. OSWALDO J.
2009-013803	46	EMPAQUES AI	EMPAQUES A.I. C.A.	GUTIERREA PIÑA RODOLFO ANTONIO DE LA CHINQUIRA
2009-013804	16	EMPAQUES AI	EMPAQUES A.I. C.A.	GUTIERREA PIÑA RODOLFO ANTONIO DE LA CHINQUIRA
2009-013805	46	COPACKING	COPACKING, C.A.	GUTIERREA PIÑA RODOLFO ANTONIO DE LA CHINQUIRA
2009-013806	16	COPACKING	COPACKING, C.A.	GUTIERREA PIÑA RODOLFO ANTONIO DE LA CHINQUIRA
2009-013807	5	ORANGE SUN	MATOS GONZALEZ MIGUEL ANGEL	MATOS GONZALEZ MIGUEL ANGEL
2009-013808	5	PRESLIM	MATOS GONZALEZ MIGUEL ANGEL	MATOS GONZALEZ MIGUEL ANGEL
2009-013809	5	NATURDAY	MATOS GONZALEZ MIGUEL ANGEL	MATOS GONZALEZ MIGUEL ANGEL
2009-013811	47	EL MEJOR MOMENTO PARA COMENZAR ES AHORA ASI QUE PONLE!	MARTINEZ RIZZUTI JULIO JOSÉ	ROJAS GAONA RICARDO JAVIER
2009-013812	47	EL MEJOR MOMENTO PARA COMENZAR ES AHORA, ASI QUE PONLE!	MARTINEZ RIZZUTI JULIO JOSÉ	MARTINEZ RIZZUTI JULIO JOSE
2009-013813	41	ALKYMA SYSTEM	MARTINEZ RIZZUTI JULIO JOSÉ	MARTINEZ RIZZUTI JULIO JOSE
2009-013815	33	DOOBELLS	DOOBELLS	JONSON GONZALEZ LENNART
2009-013816	38	SIBE	SOCIEDAD RECTORA DE LA BOLSA DE VALORES DE MADRID, S.A.	LINARES ALLOCA MARLIN E.
2009-013819	47	SUEÑA EL DESTINO, VIVEL CON LASER	LASER C.A.	CAROLINA RUIZ T.
2009-013820	39	LASER AIRLINES PRIORIDAD MENORES	LASER C.A.	CAROLINA RUIZ T.
2009-013821	39	LASER AIRLINES PRIORIDAD TERCERA EDAD	LASER C.A.	CAROLINA RUIZ T.
2009-013822	47	SUEÑA EL DESTINO, VIVEL CON LASER	LASER C.A.	CAROLINA RUIZ T.
2009-013825	46	ESPACIO	CADENA DE TIENDAS VENEZOLANAS CATIVEN S.A.	ADRIANA M.GARCIA BRUZUAL
2009-013826	46	ESPACIO	CADENA DE TIENDAS VENEZOLANAS CATIVEN S.A.	ADRIANA M.GARCIA BRUZUAL
2009-013827	41	ADHESION	GOMEZ JIMENEZ HECTOR BENJAMIN	ENRIQUE FERNANDEZ VICTOR ESTANGA
2009-013831	16	ECOLOGISIMO	GARCIA DE CEBALLOS MARIA CORONACION	GARCIA DE CEBALLO MARIA CORONACIÓN
2009-013834	46	ESPERANSAP	FUNDACION ESPERANSAP	REYES URBINA LUISA NATACHA
2009-013836	30	AZUCAR LA COROMOTO	AZUAJE DELGADO FREDDY COROMOTO	PALACIO CABALLERO LUIS ROBERTO
2009-013837	46	JABIBI	CHAMI CHAKKAL ROBERTO CARLO	MORALES FINOL, ANDRES
2009-013838	30	JABIBI	CHAMI CHAKKAL ROBERTO CARLO	MORALES FINOL, ANDRES
2009-013839	43	JABIBI	CHAMI CHAKKAL ROBERTO CARLO	MORALES FINOL, ANDRES
2009-013841	30	CHICLE BOLA A GOGÓ	CONFITES ECUATORIANOS C.A. CONFITECA	ALONSO BRICEÑO DELFINA
2009-013842	9	POWERBASS	POWERBASS USA INC.	ALONSO BRICEÑO DELFINA
2009-013843	39	H.I.S.	H.I.S. CO. LTD.	ALONSO BRICEÑO DELFINA
2009-013844	41	H.I.S.	H.I.S. CO. LTD.	ALONSO BRICEÑO DELFINA
2009-013845	43	H.I.S.	H.I.S. CO. LTD.	ALONSO BRICEÑO DELFINA
2009-013846	11	WASHLET	TOTO LTD	ALONSO BRICEÑO DELFINA
2009-013847	32	AMACOCO	PEPSICO, INC	ALONSO BRICEÑO DELFINA
2009-013848	32	KERO COCO	PEPSICO, INC	ALONSO BRICEÑO DELFINA
2009-013849	32	TROP COCO	PEPSICO, INC	ALONSO BRICEÑO DELFINA
2009-013850	1	LIFE`S DHA	MARTEK BIOSCIENCES CORPORATION	NEBRED A MARIA MILAGROS
2009-013851	30	LIFE`S DHA	MARTEK BIOSCIENCES CORPORATION	NEBRED A MARIA MILAGROS
2009-013852	32	LIFE`S DHA	MARTEK BIOSCIENCES CORPORATION	NEBRED A MARIA MILAGROS
2009-013858	39	MILES&CASH VICTORIA	TRANSPORTES AÉREOS PORTUGUESES, S.A.	LAURA K. RADA CHACON
2009-013859	43	MILES&CASH VICTORIA	TRANSPORTE AÉREOS PORTUGUESES, S.A.	LAURA K. RADA CHACON

2009-013862	36	CENTRO INTEGRAL DE SERVICIOS SEGUROS CANARIAS C.A.	SEGUROS CANARIAS DE VENEZUELA, C.A.	FRIAS CAÑELLAS DAVID
2009-013863	36	CISSCA	SEGUROS CANARIAS DE VENEZUELA, C.A.	FRIAS CAÑELLAS DAVID
2009-013867	25		CONFECCIONES PLENITUD, C.A.	BOZ MACHADO LAURA C.
2009-013869	46	ZONA DE EQUIPAJE	GISSELOT HERMANNI SOSA, ANNELIESSE HERMANNI SOSA	ANNELIESSE HERMANNI SOSA Y GISSELOT HERMANNI SOSA
2009-013870	18	ZONA DE EQUIPAJE	GISSELOT HERMANNI SOSA, ANNELIESSE HERMANNI SOSA	ANNELIESSE HERMANNI SOSA Y GISSELOT HERMANNI SOSA
2009-013871	39	ESTACION CENTRAL	TERMINAL PLAZA VENEZUELA, C.A.	GONZALEZ ZAMBRANO ARNALDO A.
2009-013872	39	ESTACION CENTRAL	TERMINAL PLAZA VENEZUELA, C.A.	GONZALEZ ZAMBRANO ARNALDO A.
2009-013873	46	GOTHIKA	COMERCIAL AJYAMA C.A.	IRAMA BEATRIZ ROJAS LANDA
2009-013879	43	XOCODELI	DIAZ KOWALSKI ANDREA CAROLINA	DIAZ KOWALSKI ANDREA CAROLINA
2009-013889	46	GENVEN CIENCIA Y SALUD	GENVEN GENERICAS VENEZOLANAS S.A.	MASSA BONET JOSE MARIA
2009-013890	46	EDUCACION MEDICA CONTINUA EMC	EDUCACION MEDICA CONTINUA C.A.	SALAZAR PARRA VERONICA RAMONA
2009-013891	7	PARSUN	SUZHOU PARSUN POWER MACHINE CO., LTD.	ENRIQUE J. CHEANG VERA
2009-013892	25	EMU	CASA MODERNA C.A.	ENRIQUE J. CHEANG VERA
2009-013893	9	H&M	CASA MODERNA C.A.	ENRIQUE J. CHEANG VERA
2009-013894	21	H&M	CASA MODERNA C.A.	ENRIQUE J. CHEANG VERA
2009-013895	21	H&M	CASA MODERNA C.A.	ENRIQUE J. CHEANG VERA
2009-013896	21	H&M	CASA MODERNA C.A.	ENRIQUE J. CHEANG VERA
2009-013897	21	KTE KTE	CASA MODERNA C.A.	ENRIQUE J. CHEANG VERA
2009-013898	21	KTE KTE	CASA MODERNA C.A.	ENRIQUE J. CHEANG VERA
2009-013899	9	KTE KTE	CASA MODERNA C.A.	ENRIQUE J. CHEANG VERA
2009-013900	25	KTE KTE	CASA MODERNA C.A.	ENRIQUE J. CHEANG VERA
2009-013901	21	KTE KTE	CASA MODERNA C.A.	ENRIQUE J. CHEANG VERA
2009-013902	21	SAM & SQUITO	CASA MODERNA C.A.	ENRIQUE J. CHEANG VERA
2009-013903	21	SAM & SQUITO	CASA MODERNA C.A.	ENRIQUE J. CHEANG VERA
2009-013904	21	SAM & SQUITO	CASA MODERNA C.A.	ENRIQUE J. CHEANG VERA
2009-013910	10	GONG DONG	ZHEJIANG GONGDONG MEDICAL PLASTIC FACTORY	CARMEN LUISA MONSERRAT S.
2009-013911	9	IHOME	SDI TECHNOLOGIES INC	MANUEL POLANCO FERNANDEZ
2009-013916	35	MOVIMIENTO CARTOON (MOVIMIENTO, DIBUJOS ANIMADOS)	THE CARTOON NETWORK, INC.	LAURA K. RADA CHACON
2009-013921	21	FRANZ VIEGENER	F.V. SOCIEDAD ANONIMA	LAURA K. RADA CHACON
2009-013924	46	SAN SISTEMA DE AHORRO NEGOCIADO	PEDRO ALBERTOPALAZZI OCTAVIO	PEDRO ALBERTO PALAZZI OCTAVIO
2009-013926	3	LIQUILINE BLAST	NOXELL CORPORATION	HERNANDEZ RICARDO ANTEQUERA
2009-013927	2	PRISMACRIL	MANPICA, C.A.	ODRIAN JOSE ARREAZA GONZALEZ
2009-013928	2	FONDOMINIO	MANPICA, C.A.	ODRIAN JOSE ARREAZA GONZALEZ
2009-013930	16		LA MUNDIAL, COMPANIA ANONIMA VENEZOLANA DE SEGUROS DE CREDITO	LINARES ALLOCA MARLIN E.
2009-013932	46	POR EL MEDIO DE LA CALLE 2009	FUNDACION PLATANO VERDE	HECTOR JOSE BARBOZA RAU
2009-013933	46	PLATANO VERDE	FUNDACION PLATANO VERDE	HECTOR JOSE BARBOZA GRAU
2009-013934	16	JJ PLYWOOD	REPRESENTACIONES REDOLA, C.A.	DESIREE T. VARELA MULLER
2009-013936	12	BARRASEGURA.TK	FERNANDEZ FREITAS ANTONIO YSIDORO	ANTONIO FERNANDEZ
2009-013938	46	HOTEL BRISAS DEL NORTE	HOSTERIA DEL NORTE, SOCIEDAD ANONIMA	MORALES FINOL, ANDRES
2009-013939	43	HOTEL BRISAS DEL NORTE	HOSTERIA DEL NORTE, SOCIEDAD ANONIMA	MORALES FINOL, ANDRES
2009-013945	46	HOTEL CONQUISTADOR	HOTEL CONQUISTADOR, S.R.L.	RITA VARGAS DE M.
2009-013953	12	BRAKECO	DISTRIBUIDORA BRAKECO, C.A.	LUIS C. FERREIRA
2009-013954	3	TOTAL CLEAN	FERRETOTAL CARACAS, C.A.	LUDERT I RICARDO
2009-013955	21	TOTAL CLEAN	FERRETOTAL CARACAS, C.A.	LUDERT I RICARDO
2009-013957	38	PROGRAMA DE RADIO Y TELEVISIÓN EN CUALQUIER CLAVE	LINARES, GERARDO.	LINARES, GERARDO

2009-013958	41	PROGRAMA DE RADIO Y TELEVISIÓN EN CUALQUIER CLAVE	LINARES, GERARDO.	LINARES, GERARDO
2009-013965	19	PEGO OCCIDENTE	NARDI INDUSTRIAS, C.A.	CARRASCOSA JOSE MANUEL
2009-013966	37	AQUA EXPRESS TINTORERIA	INVERSIONES MENG, C.A.	CARRASCOSA JOSE MANUEL
2009-013972	19	PEGOCCIDENTE PREMIUM GRIS	NARDI INDUSTRIAS, C.A.	CARRASCOSA JOSE MANUEL
2009-013973	1	PEGOCCIDENTE PREMIUM GRIS	NARDI INDUSTRIAS, C.A.	CARRASCOSA JOSE MANUEL
2009-013974	19	PEGOCCIDENTE PREMIUM GRIS	NARDI INDUSTRIAS, C.A.	CARRASCOSA JOSE MANUEL
2009-013975	1	PEGOCCIDENTE PREMIUM GRIS	NARDI INDUSTRIAS, C.A.	CARRASCOSA JOSE MANUEL
2009-013977	46	GOOD YEAR SERVICIO PARA CAMIONES	THE GOODYEAR TIRE & RUBBER COMPANY	REINALDO, BADILLO GARCIA
2009-013978	29	EMBASA	ALIMENTOS DEL FUERTE, S.A. DE C.V.	ENRIQUE J. CHEANG VERA
2009-013979	25	JOGGING	APACHE C.A.	ENRIQUE J. CHEANG VERA
2009-013980	25	KARAJITOS DO KARAJITAS	LOPEZ CAMACHO CRISTINA	CRISTINA LOPEZ C.
2009-013981	25	MARCHELL	LOZADA CAMPOS CARLOS FERNANDO	CARLOS F. LOZADA C.
2009-013982	25	PK RAAN	LOZADA CAMPOS CARLOS FERNANDO	CARLOS F. LOZADA C.
2009-013983	25	LEIVIS STRADONNS`CO	LOZADA CAMPOS CARLOS FERNANDO	CARLOS F. LOZADA C.
2009-013984	25	ZUUNE JEANS	LOZADA CAMPOS CARLOS FERNANDO	CARLOS F. LOZADA C.
2009-013985	25	PK WRANBLER	LOZADA CAMPOS CARLOS FERNANDO	CARLOS F. LOZADA C.
2009-013989	25	PLAYBODY	PARRA MORA DEISY	PARRA M. DEISY
2009-013991	25	USAFRICA JEANS	LOZADA CAMPOS CARLOS FERNANDO	CARLOS F. LOZADA C.
2009-013993	41	EDUCREIN	EDUCACION DINAMICA UNIVERSAL PARA EL CRECIMIENTO INTEGRAL	LAURA ACEVEDO C.
2009-013994	46	CRECEPYMES	SUCRE ALEJANDRO	JOSE OVIEDO SALGUEIRO ARAUJO
2009-013995	36	CRECEPYMES	SUCRE ALEJANDRO	JOSE OVIEDO SALGUEIRO ARAUJO
2009-013996	1	DURATEC	COMPO GMBH & CO. KG	ALONSO BRICEÑO DELFINA
2009-013997	12	PROSTAR	INTERNATIONAL TRUCK INTELLECTUAL PROPERTY COMPANY, LLC	ALONSO BRICEÑO DELFINA
2009-013998	36	IT`S TIME FOR GREEN BANKING	CREDIT AGRICOLE SA	ALONSO BRICEÑO DELFINA
2009-013999	12	PUCH	MAGNA STEYR AG Y CO KG	ALONSO BRICEÑO DELFINA
2009-014000	12	STEYR	MAGNA STEYR AG Y CO KG	ALONSO BRICEÑO DELFINA
2009-014001	9	BACK TO COMMON SENSE	CREDIT AGRICOLE SA	NEBREDIA MARIA MILAGROS
2009-014002	36	BACK TO COMMON SENSE	CREDIT AGRICOLE SA	NEBREDIA MARIA MILAGROS
2009-014003	37	ORANGE	ORANGE PERSONAL COMMUNICATIONS SERVICES LIMITED	ALONSO BRICEÑO DELFINA
2009-014004	4	DEXOS	GENERAL MOTORS CORPORATION	ALONSO BRICEÑO DELFINA
2009-014005	12	N300	GENERAL MOTORS CORPORATION	NEBREDIA MARIA MILAGROS
2009-014006	12	INTORCA	INVERSIONES INDUSTRIALES DEL TORRES, C.A. (INTORCA)	ANDRES E. BLANCO V.
2009-014008	46	CAFE CON KANELLA	INVERSIONES SATURNO LAS MERCEDES 1955, C.A.	AYALA CHERUBINI BEATRIZ CAROLINA
2009-014009	43	CAFÉ CON KANELLA	INVERSIONES SATURNO LAS MERCEDES 1955, C.A.	AYALA CHERUBINI BEATRIZ CAROLINA
2009-014010	35	POWERLAPTOPS	P.L.I. NEGOCIOS C.A.	JUAN LESSMANN
2009-014011	45	SEPRISEV	SERVICIOS PRIVADOS DE SEGURIDAD LA VUETOSA, C.A.	JOSE F. GUERRERO R.
2009-014012	42	SUMINISTROS FISCALES	SUMINISTROS FISCALES, C.A.	JARAMILLO NINO RAMON
2009-014013	9	SUMINISTROS FISCALES	SUMINISTROS FISCALES, C.A.	JARAMILLO NINO RAMON
2009-014014	16	SUMIPAPEL	SUMINISTROS FISCALES, C.A.	JARAMILLO NINO RAMON
2009-014015	11	SUMIFRID	SUMINISTROS FISCALES, C.A.	JARAMILLO NINO RAMON
2009-014016	8	SUMIFRID	SUMINISTROS FISCALES, C.A.	JARAMILLO NINO RAMON
2009-014017	37	SUMIFRID	SUMINISTROS FISCALES, C.A.	JARAMILLO NINO RAMON
2009-014019	30	CAFE TURQUINO	EMPRESA CUBANA EXPORTADORA DE ALIMENTOS Y PRODUCTOS VARIOS CUBAEXPORT	DE SOLA LANDER IRENE

2009-014020	30	CAFE SERRANO	EMPRESA CUBANA EXPORTADORA DE ALIMENTOS Y PRODUCTOS VARIOS CUBAEXPORT	DE SOLA LANDER IRENE
2009-014021	12	CAXIAS C.A.	ENSAMBLADORA CAXIAS, C.A.	BUTTACI GUARINO ANTONIO GONZALO
2009-014022	38	REVISTA XTREMA VENEZUELA	PEREZ MORANTES JESSIKA MARIA	PEREZ MORANTES JESSIKA MARIA
2009-014023	16	REVISTA XTREMA VENEZUELA	PEREZ MORANTES JESSIKA MARIA	PEREZ MORANTES JESSIKA MARIA
2009-014024	11	HAUS	COMERCIALIZADORA EL SÁYED, C.A.	AHMAD KHALED GEBARA
2009-014025	46	HAUS	COMERCIALIZADORA EL SÁYED, C.A.	KHALET GEBARA
2009-014027	46	COMPRA EN TU MUNICIPIO.COM	VARELA SAAVEDRA GERMAN	SANTANDER GARRIDO IVAN GUSTAVO
2009-014029	45	VIPROBOLVEN C.A.	VIPROBOLVEN C.A.	URBAEZ CAÑA CARMEN ROSAURA
2009-014034	41	LA BRäSäJULA	VIRGUEZ QUINTERO PEDRO JOSÉ	VIRGUEZ QUINTERO PEDRO JOSÉ
2009-014035	8	HUMMER	HUNTER TOOLS U.S.A. CORP	MARQUEZ LOSADA, GABRIEL
2009-014036	43	CAKE ART	CASTILLO ANDREA DANIELA	CASTILLO ANDREA DANIELA
2009-014045	31	CASCAJU	CASCAJU AGROINDUSTRIAL S/A	AREVALO RAMIREZ LUIS G.
2009-014046	5	NUBLEXA	BAYER SCHERING PHARMA AG	ALONSO BRICEÑO DELFINA
2009-014047	9	THE COMPLETE MOBILE RETAILING SOLUTION	QUALCOMM INCORPORATED	ALONSO BRICEÑO DELFINA
2009-014048	35	THE COMPLETE MOBILE RETAILING SOLUTION	QUALCOMM INCORPORATED	ALONSO BRICEÑO DELFINA
2009-014049	38	THE COMPLETE MOBILE RETAILING SOLUTION	QUALCOMM INCORPORATED	ALONSO BRICEÑO DELFINA
2009-014050	42	THE COMPLETE MOBILE RETAILING SOLUTION	QUALCOMM INCORPORATED	ALONSO BRICEÑO DELFINA
2009-014051	9	PLAZA	QUALCOMM INCORPORATED	ALONSO BRICEÑO DELFINA
2009-014052	35	PLAZA	QUALCOMM INCORPORATED	ALONSO BRICEÑO DELFINA
2009-014053	38	PLAZA	QUALCOMM INCORPORATED	ALONSO BRICEÑO DELFINA
2009-014054	5	ZANITEK	RECORDATI IRELAND LIMITED	ALONSO BRICEÑO DELFINA
2009-014055	12	DRIVER	PIRELLI TYRE S.P.A.	ALONSO BRICEÑO DELFINA
2009-014056	35	ADM	ADM DE VENEZUELA, C.A.	ALONSO BRICEÑO DELFINA
2009-014057	46	ADM DE VENEZUELA	ADM DE VENEZUELA, C.A.	ALONSO BRICEÑO DELFINA
2009-014059	12	VORSPRUNG DURCH TECHNIK	AUDI AG	LAURA K. RADA CHACON
2009-014063	7	IMPELLER	CONTROLADORA MABE S.A. DE C.V.	MONTILLA RIOS MARIANELLA
2009-014064	11	IMPELLER	CONTROLADORA MABE S.A. DE C.V.	ENRIQUE J. CHEANG VERA
2009-014065	11	IMPELLER	CONTROLADORA MABE S.A. DE C.V.	ENRIQUE J. CHEANG VERA
2009-014066	12	RIFFEL	RIFFEL MOTO PECAS LTDA	MONTILLA RIOS MARIANELLA
2009-014067	45	INPROVINACA	INPROVINACA C.A.	SIERRA CAMPOS MARISOL COROMOTO
2009-014073	41	SINNNJEV	FUNDACION CASA ARTURO USLAR PRIETRI	ECARRI ANGOLA ANTONIO DOMINGO
2009-014074	38	ARTE URBANO	TORRES GIRÓN SAUL DANIEL	TORRES GIRÓN SAUL DANIEL
2009-014075	38	REDVENSA	RED-VEN S.A.	HIGINIO BENITEZ
2009-014077	43	PAPALÍ	LA SAZÓN DE PAPALÍ, C.A.	LILIANA S. HERNÁNDEZ P.
2009-014082	9	CONWELD	GORDON SANCHEZ ERICK ROBERTO	YENNY VALENTINA QUINTERO BRICEÑO
2009-014091	30	DAS PASTELL HAUS	DAS PASTELL HAUS, C.A.	MARIA FATIMA DA COSTA
2009-014092	33	DAS PASTELLHAUS	DAS PASTELL HAUS, C.A.	MARIA FATIMA DA COSTA
2009-014093	46	DAS PASTELLHAUS	DAS PASTELL HAUS, C.A.	MARIA FATIMA DA COSTA
2009-014094	29	DAS PASTELLHAUS	DAS PASTELL HAUS, C.A.	MARIA FATIMA DA COSTA
2009-014095	32	DAS PASTELLHAUS	DAS PASTELL HAUS, C.A.	MARIA FATIMA DA COSTA
2009-014096	31	DAS PASTELLHAUS	DAS PASTELL HAUS, C.A.	MARIA FATIMA DA COSTA
2009-014097	42	FEGHALI ABOGADOS	ROSALBA FEGHALI GEBRAEL, C.C.	ROSALBA FEGHALI GEBRAEL
2009-014098	46	FEGHALI ABOGADOS.	ROSALBA FEGHALI GEBRAEL, C.C.	ROSALBA FEGHALI GEBRAEL
2009-014099	16	FEGHALI ABOGADOS.	ROSALBA FEGHALI GEBRAEL, C.C.	ROSALBA FEGHALI GEBRAEL
2009-014100	46	GABY PÁEZ	INVERSIONES GABY PÁEZ, C.A.	MARÍA GABRIELA PÁEZ M.
2009-014101	18	GABY PÁEZ	INVERSIONES GABY PÁEZ, C.A.	MARÍA GABRIELA PÁEZ M.

2009-014102	14	GABY PÁEZ	INVERSIONES GABY PÁEZ, C.A.	MARÍA GABRIELA PÁEZ M.
2009-014103	16	GABY PÁEZ	INVERSIONES GABY PÁEZ, C.A.	MARÍA GABRIELA PÁEZ M.
2009-014104	26	GABY PÁEZ	INVERSIONES GABY PÁEZ, C.A.	MARÍA GABRIELA PÁEZ M.
2009-014105	35	GABY PÁEZ	INVERSIONES GABY PÁEZ, C.A.	MARÍA GABRIELA PÁEZ M.
2009-014106	41	GABY PÁEZ	INVERSIONES GABY PÁEZ, C.A.	MARÍA GABRIELA PÁEZ M.
2009-014107	38	GABY PAEZ	INVERSIONES GABY PÁEZ, C.A.	MARÍA GABRIELA PÁEZ M.
2009-014108	16	BICHINHOS.	TILIBRA PRODUCTOS DE PAPELARIA LTDA.	ENRIQUE J. CHEANG VERA
2009-014109	25	LUSO JEANS	CREACIONES LUSO JEANS, C.A.	VALENTINA CHUMPITAZ TASAICO
2009-014113	36	CREDIMANUFACTURA	BANCO DE VENEZUELA, S.A., BANCO UNIVERSAL.	MOREAU AYMARD JACQUELINE J.
2009-014114	47	CONOZCA VENEZUELA DE PUNTA A PUNTA	BANCO DE VENEZUELA, S.A., BANCO UNIVERSAL.	MOREAU AYMARD JACQUELINE J.
2009-014115	47	CONOZCA A VENEZUELA DE PUNTA A PUNTA	BANCO DE VENEZUELA, S.A., BANCO UNIVERSAL.	MOREAU AYMARD JACQUELINE J.
2009-014116	47	CONOZCA VENEZUELA DE PUNTA A PUNTA.	BANCO DE VENEZUELA, S.A., BANCO UNIVERSAL.	MOREAU AYMARD JACQUELINE J.
2009-014117	47	DISFRUTA VENEZUELA DE PUNTA A PUNTA.	BANCO DE VENEZUELA, S.A., BANCO UNIVERSAL.	MOREAU AYMARD JACQUELINE J.
2009-014118	47	DISFRUTA VENEZUELA DE PUNTA A PUNTA.	BANCO DE VENEZUELA, S.A., BANCO UNIVERSAL.	MOREAU AYMARD JACQUELINE J.
2009-014119	47	DISFRUTA VENEZUELA DE PUNTA A PUNTA	BANCO DE VENEZUELA, S.A., BANCO UNIVERSAL.	MOREAU AYMARD JACQUELINE J.
2009-014120	16	LA PIÑATA	ASOCIACIÓN CIVIL: CÍRCULOS DE INVESTIGACIONES Y ESTUDIOS CON EL PSICODANÁLISIS.	MARIA ANTONIETA IZAGUIRRE
2009-014124	46	PIU BELLA	INVERSIONES LONGE CASA DE MODAS	PEGGYSOL JIMENEZ BOLÍVAR
2009-014125	25	PIU BELLA	INVERSIONES LONGE CASA DE MODAS	PEGGYSOL JIMENEZ BOLÍVAR
2009-014126	18	PIU BELLA	INVERSIONES LONGE CASA DE MODAS	PEGGYSOL JIMENEZ BOLÍVAR
2009-014127	45	SEPRIESCALA + LOGOTIPO	SEGURIDAD PRIVADA ESCALANTE, C.A. (SEPRIESCALA, C.A.),	HERNANDEZ RICARDO ANTEQUERA
2009-014129	45	SEPRIESCALA	SEGURIDAD PRIVADA ESCALANTE, C.A. (SEPRIESCALA, C.A.),	HERNANDEZ RICARDO ANTEQUERA
2009-014132	16	GOURMET BURGUER COMPANY	INVERSIONES FAST FOOD NATION, C.A.	MICHAEL BRICEÑO PERALTA
2009-014133	46	GOURMET BURGER COMPANY	INVERSIONES FAST FOOD NATION, C.A.	MICHAEL BRICEÑO PERALTA
2009-014134	11	ENERGY SMART (ENERGÍA INTELIGENTE)	GENERAL ELECTRIC COMPANY	ALONSO BRICEÑO DELFINA
2009-014135	41	ASCENSO	FRIDA A. AYALA AYALA, ORLANDO P. CORONA SEGURA	ALONSO BRICEÑO DELFINA
2009-014136	1	KIXOR	BASF SE	ALONSO BRICEÑO DELFINA
2009-014137	5	KIXOR	BASF SE	ALONSO BRICEÑO DELFINA
2009-014138	12	AMAZER 3G	APOLLO TYRES A.G.	NEBREDIA MARIA MILAGROS
2009-014139	46	GRUNENTHAL CALIDAD ALEMANA	CHEMIE GRUNENTHAL GMBH	ALONSO BRICEÑO DELFINA
2009-014140	12	AMAZER 3G MAXX	APOLLO TYRES A.G.	NEBREDIA MARIA MILAGROS
2009-014141	12	ACELERE MAXX	APOLLO TYRES A.G.	NEBREDIA MARIA MILAGROS
2009-014142	12	ASPIRE MAXX	APOLLO TYRES A.G.	NEBREDIA MARIA MILAGROS
2009-014143	16	SMARTSTORE	HAMMARPLAST CONSUMER AB	NEBREDIA MARIA MILAGROS
2009-014144	20	SMARTSTORE	HAMMARPLAST CONSUMER AB	NEBREDIA MARIA MILAGROS
2009-014145	21	SMARTSTORE	HAMMARPLAST CONSUMER AB	NEBREDIA MARIA MILAGROS
2009-014146	9	CAPATAS	AGRISAT C.A.	ALONSO BRICEÑO DELFINA
2009-014147	9	CAPATAS	AGRISAT C.A.	ALONSO BRICEÑO DELFINA
2009-014148	42	CAPATAS	AGRISAT, C.A.	ALONSO BRICEÑO DELFINA
2009-014149	9	PRECISAT	AGRISAT C.A.	ALONSO BRICEÑO DELFINA
2009-014150	9	PRECISAT	AGRISAT, C.A.	ALONSO BRICEÑO DELFINA
2009-014151	42	PRECISAT	AGRISAT, C.A.	ALONSO BRICEÑO DELFINA
2009-014152	29	JOSELITO	JOSELITO GUIJUELO, S.L.	ALONSO BRICEÑO DELFINA
2009-014153	9	MICRODENTELIGUARD	GENERAL ELECTRIC COMPANY	ALONSO BRICEÑO DELFINA

2009-014154	5	ASACOR	MAKRA TRADE INC.	ROSNEIVA LAPREA
2009-014155	1		CHRYSLER GROUP LLC.	NEBREDIA MARIA MILAGROS
2009-014156	12		CHRYSLER GROUP LLC.	NEBREDIA MARIA MILAGROS
2009-014157	12		CHRYSLER GROUP LLC.	NEBREDIA MARIA MILAGROS
2009-014158	33	PLAN B	ALLIED DOMECO SPIRITS & WINE LIMITED	NEBREDIA MARIA MILAGROS
2009-014159	5	ALCON	ALCON, INC.	ALONSO BRICEÑO DELFINA
2009-014160	10	ALCON	ALCON, INC.	ALONSO BRICEÑO DELFINA
2009-014161	3	FURTY GIRL	EBEL INTERNATIONAL LTD.	NEBREDIA MARIA MILAGROS
2009-014162	3	FORZE ESIKA	EBEL INTERNATIONAL LTD.	NEBREDIA MARIA MILAGROS
2009-014163	43	IBIS	AGCOR	ALONSO BRICEÑO DELFINA
2009-014164	24	ISKO	SANKO TEXTIL ISLETMELERI SANAYI VE TICARET ANONIM SIRKETI	ALONSO BRICEÑO DELFINA
2009-014165	25	ISKO	SANKO TEKSTIL ISLETMELERI SANAYI VE TICARET ANONIM SIRKETI	ALONSO BRICEÑO DELFINA
2009-014166	12	ENASAVE	SUMITOMO RUBBER INDUSTRIES, LTD.	ALONSO BRICEÑO DELFINA
2009-014167	25	OUTFIELD	KD SPORTS, C.A.	ELBA DROPEZA
2009-014168	14	OUTFIELD	KD SPORTS, C.A.	ELBA DROPEZA
2009-014169	28	OUTFIELD	KD SPORTS, C.A.	ELBA DROPEZA
2009-014171	5	CLORAGRIP FORTE DIA Y NOCHE 24 HORAS	LABORATORIO COFASA, S. A.	MACHORRO PORRAS AIDA R.
2009-014172	5	TAXOFEN-DEX	LABORATORIO COFASA, S. A.	MACHORRO PORRAS AIDA R.
2009-014173	16	DOÑA FLORA	SERVIPORRK, C.A.	MANUEL CURBELO
2009-014174	30	CARNES DOÑA FLORA	SERVIPORRK, C.A.	MANUEL CURBELO
2009-014175	16	CARNES DOÑA FLORA	SERVIPORRK, C.A.	MANUEL CURBELO
2009-014176	30	DOÑA FLORA	SERVIPORRK, C.A.	MANUEL CURBELO
2009-014177	16		SERVIPORRK, C.A.	MANUEL CURBELO
2009-014178	30		SERVIPORRK, C.A.	MANUEL CURBELO
2009-014184	35	WWW.MECOMPROMETO.COM	DBM INTERNATIONAL C.V.	RAMOS R., PEDRO V.
2009-014199	25	D.K.	SUAREZ DELGADO MIGUEL ANTONIO, SILVA DE SUAREZ MARIA ELENA, SUAREZ SILVA MIGUEL ANTONIO	TITO MENDEZ SUAREZ
2009-014200	46	FESTEJOS PLAZA	FESTEJOS PLAZA, C.A.	TITO MENDEZ SUAREZ
2009-014201	45	SEGURIDAD 365 PREVENCION	SEGURIDAD Y PREVENCION 365 C.A.	LUIS C. MENDOZA T.
2009-014204	47	EL DUGOUT DEL FANATICO	SINFLASH MEDIA GROUP, C.A.	CARLOS R. VALEDON HURTADO
2009-014208	16	ZONATICO	SINFLASH MEDIA GROUP, C.A.	CARLOS R. VALEDON HURTADO
2009-014210	38	ZONATICO	SINFLASH MEDIA GROUP, C.A.	CARLOS R. VALEDON HURTADO
2009-014212	16	FRENDS MONTE MAURO	FRENDS MONTE MAURO, C.A.	ALEJANDRO LIBORIUS
2009-014213	46	FRENDS MONTE MAURO	FRENDS MONTE MAURO, C.A.	ALEJANDRO LIBORIUS
2009-014214	12	TOD BRAKE	FRENDS MONTE MAURO, C.A.	ALEJANDRO LIBORIUS
2009-014215	16	TOD BRAKE	FRENDS MONTE MAURO, C.A.	ALEJANDRO LIBORIUS
2009-014216	46	TOD BRAKE	FRENDS MONTE MAURO, C.A.	ALEJANDRO LIBORIUS
2009-014217	12	MM BRAKE	FRENDS MONTE MAURO, C.A.	ALEJANDRO LIBORIUS
2009-014218	46	MM BRAKE	FRENDS MONTE MAURO, C.A.	ALEJANDRO LIBORIUS
2009-014219	16	MM BRAKE	FRENDS MONTE MAURO, C.A.	ALEJANDRO LIBORIUS
2009-014220	46	MMB	FRENDS MONTE MAURO, C.A.	ALEJANDRO LIBORIUS
2009-014221	16	MMB	FRENDS MONTE MAURO, C.A.	ALEJANDRO LIBORIUS
2009-014222	12	MMB	FRENDS MONTE MAURO, C.A.	ALEJANDRO LIBORIUS
2009-014223	30	EL DRAGON	ARROCERA LA CHINITA, C.A.	MANUEL CAMPOS T.
2009-014224	35	EXPOLOGISTICA Y TRANSPORTE	CONFEX INTERNATIONAL CORPORATION (SUCURSAL VENEZUELA)	GUIDO TASSINI CHIODI
2009-014225	35	EXPOCOCINAS & BAÑOS	CONFEX INTERNATIONAL CORPORATION (SUCURSAL VENEZUELA)	GUIDO TASSINI CHIODI

2009-014228	3	SWEET SECRETS	THAMARA BASTIDAS	ORLANDO JOSE VIERA BLANCO
2009-014231	46	BODEGON EL VIÑEDO DE ANDRADE	BODEGON EL VIÑEDO, C.A.	VICTOR ANDRADE
2009-014232	12	REPUESTOS REIGA	REPUESTOS REIGA, C.A.	GAETANO NAPOLETANO
2009-014233	25	YUNO 'S ACCESORIOS	YUNO 'S ACCESORIOS C.A.	LILIAN AREVALO
2009-014234	25	KOQUETA 'S	KOQUETA ZULUAGA	JUAN A. ZULUAGA D.
2009-014235	35	VACILÓN	CALIDA FOODS C.A.	ALBERT STRULOVIC
2009-014236	20	DELL	MULTISILLAS DE VENEZUELA, C.A.	YIJAD HUSSEIN ABDALLA
2009-014237	20	DELL OFFICE	MULTISILLAS DE VENEZUELA, C.A.	YIJAD HUSSEIN ABDALLA
2009-014238	20	DELL HOME	MULTISILLAS DE VENEZUELA, C.A.	YIJAD HUSSEIN ABDALLA
2009-014239	20	VOGUE HOUSE	INVERSIONES ALJAJE 2308, C.A.	FRANCISCO SERRA
2009-014241	38	MERIDIANO NOTICIERO	CONTINENTAL T.V., C.A.	MIREN BARRIOLA
2009-014242	42	VIGILANCIA SILDAR	COMPañIA DE VIGILANCIA SILDAR, C.A.	MIREN BARRIOLA
2009-014243	41	MERIDIANO T.V.	CONTINENTAL T.V., C.A.	MIREN BARRIOLA
2009-014244	16	APRENDA FACIL	DISTRIBUIDORA ESCOLAR S.A.	MIREN BARRIOLA
2009-014245	16	SIN FRENO	DISTRIBUIDORA ESCOLAR S.A.	MIREN BARRIOLA
2009-014246	46	CM CENTRAL MADEIRENSE SUPER	CENTRAL MADEIRENSE, C.A.	CARRASCOSA JOSE MANUEL
2009-014247	46	CM CENTRAL MADEIRENSE MINI	CENTRAL MADEIRENSE, C.A.	CARRASCOSA JOSE MANUEL
2009-014248	46	CM CENTRAL MADEIRENSE HIPER	CENTRAL MADEIRENSE, C.A.	CARRASCOSA JOSE MANUEL
2009-014249	46	CM CENTRAL MADEIRENSE AMIGO	CENTRAL MADEIRENSE, C.A.	CARRASCOSA JOSE MANUEL
2009-014250	46	CM CENTRAL MADEIRENSE VECINO	CENTRAL MADEIRENSE, C.A.	CARRASCOSA JOSE MANUEL
2009-014251	29	CM CENTRAL MADEIRENSE MINI	CENTRAL MADEIRENSE, C.A.	CARRASCOSA JOSE MANUEL
2009-014252	31	CM CENTRAL MADEIRENSE MINI	CENTRAL MADEIRENSE, C.A.	CARRASCOSA JOSE MANUEL
2009-014253	32	CM CENTRAL MADEIRENSE MINI	CENTRAL MADEIRENSE, C.A.	CARRASCOSA JOSE MANUEL
2009-014254	33	CM CENTRAL MADEIRENSE MINI	CENTRAL MADEIRENSE, C.A.	CARRASCOSA JOSE MANUEL
2009-014255	30	CM CENTRAL MADEIRENSE MINI	CENTRAL MADEIRENSE, C.A.	CARRASCOSA JOSE MANUEL
2009-014256	16	CM CENTRAL MADEIRENSE MINI	CENTRAL MADEIRENSE, C.A.	CARRASCOSA JOSE MANUEL
2009-014257	46	CM CENTRAL MADEIRENSE MINI	CENTRAL MADEIRENSE, C.A.	CARRASCOSA JOSE MANUEL
2009-014263	5	GLIPEPTIL	THE LATIN AMERICA TRADEMARK CORPORATION	ENRIQUE J. CHEANG VERA
2009-014264	5	XENEVIA	THE LATIN AMERICA TRADEMARK CORPORATION	ENRIQUE J. CHEANG VERA
2009-014265	5	AKESIS	THE LATIN AMERICA TRADEMARK CORPORATION	ENRIQUE J. CHEANG VERA
2009-014266	25	PETTACCI INTERNACIONAL	PETTACCI S.A.	GUZMAN SUAREZ BARBARITA M.
2009-014267	25	EEPRO	KARHU SPORT IBERICA, S.L.	GUZMAN SUAREZ BARBARITA M.
2009-014268	9	SISMO SPT	SUELOPETROL, C.A. S.A.C.A.	GUZMAN SUAREZ BARBARITA M.
2009-014269	3	BELOTERO	MERZ PHARMA GMBH & CO. KGAA	LAURA K. RADA CHACON
2009-014270	5	BELOTERO	MERZ PHARMA GMBH & CO. KGAA	LAURA K. RADA CHACON
2009-014271	3	BOCOUTURE	MERZ PHARMA GMBH & CO. KGAA	LAURA K. RADA CHACON
2009-014272	5	BOCOUTURE	MERZ PHARMA GMBH & CO. KGAA	LAURA K. RADA CHACON
2009-014273	3	JOLESSE	MERZ PHARMA GMBH & CO. KGAA	LAURA K. RADA CHACON
2009-014274	5	JOLESSE	MERZ PHARMA GMBH & CO. KGAA	LAURA K. RADA CHACON
2009-014275	3	NOVABEL	MERZ PHARMA GMBH & CO. KGAA	LAURA K. RADA CHACON
2009-014276	5	NOVABEL	MERZ PHARMA GMBH & CO. KGAA	LAURA K. RADA CHACON
2009-014277	29		COLOMBINA S.A.	LAURA K. RADA CHACON
2009-014278	30		COLOMBINA S.A.	LAURA K. RADA CHACON
2009-014279	5	FERMALAC	DANSTAR FERMENT AG	LAURA K. RADA CHACON
2009-014280	12	BP SYSTEMS	BRAKE PRO INCORPORATED C.A.	MARCELINO FARIÑAS
2009-014281	16	BP SYSTEMS	BRAKE PRO INCORPORATED C.A.	MARCELINO FARIÑAS
2009-014282	12	QH	BRAKE PRO INCORPORATED C.A.	MARCELINO FARIÑAS
2009-014283	16	QH	BRAKE PRO INCORPORATED C.A.	MARCELINO FARIÑAS
2009-014284	16	FISHING NET & TWINE	CHING FA FISHING IMPLEMENTS FACTORY CO., LTD.	ALEJANDRO YEMES
2009-014285	25	IMPULSOS JEEN	DISEÑOS FUTUROS JEEN	GRATINIANO RAMIREZ L.

2009-014286	35	WORLD COLOR	WORLD COLOR PRESS INC.	ARCILA SALGADO GUSTAVO
2009-014287	40	WORLD COLOR	WORLD COLOR PRESS INC.	ARCILA SALGADO GUSTAVO
2009-014288	35	WORLD COLOR PRESS	WORLD COLOR PRESS INC.	ARCILA SALGADO GUSTAVO
2009-014289	40	WORLD COLOR PRESS	WORLD COLOR PRESS INC.	ARCILA SALGADO GUSTAVO
2009-014290	39	LUSITANA TOURS	AGENCIA DE VIAJES Y TURISMO LA LUSITANA, C.A.	JOAQUIN D. DA SILVA P.
2009-014291	5	SHIONOGI	SHIONOGI & CO., LTD.	LINARES ALLOCA MARLIN E.
2009-014292	5		SHIONOGI & CO., LTD.	LINARES ALLOCA MARLIN E.
2009-014293	25	LITOX	TABARQUINO CHACON DULVIS SOFIA	DULVIS S. TABARQUINO
2009-014294	41	100% CARAQUEÑO DE VERDAD	ARTIGAS RAMIREZ RAUL ENRIQUE	ARTIGAS RAMIREZ RAUL ENRIQUE
2009-014314	3	PIXIE	INDUVAR S.A., DISTRIBUIDORA C.M. ARAGUA, C.A.	HARALD VALENTINER
2009-014315	46	VOGUE HOUSE	INVERSIONES ALJAJE 2308, C.A.	FRANCISCO JAVIER SERRA HERRERO
2009-014320	9	TODOROKI	PIONEER KABUSHIKI KAISHA	DE SOLA LANDER IRENE
2009-014321	9	TODOROKI	PIONEER KABUSHIKI KAISHA	DE SOLA LANDER IRENE
2009-014339	3	EP	EXPRESSIONS PAR FUMÉES LTDA.	JOSE OVIEDO SALGUEIRO ARAUJO
2009-014340	43	LA ROSA NAUTICA	LA ROSA NAUTICA, S.A.	JOSE OVIEDO SALGUEIRO ARAUJO
2009-014341	41	VIVA LA MUSICA	CORPORACION CHURRO MANIA, C.A.	JOSE OVIEDO SALGUEIRO ARAUJO
2009-014342	30	EL TRIUNFADOR	AGROPECUARIA CONELCAMPO, C.A.	TORRES MAURICIO
2009-014343	29	E.A.T EMPRESA DE ASISTENCIA TÉCNICA "SANTA BARBARA" C.A.	EMPRESA DE ASISTENCIA TECNICA SANTA BARBARA, E.A.T. SANTA BARBARA, C.A.	PEDRO LUIS MATA
2009-014344	45	ARMY GROUP OF VENEZUELAN C.A.	ARMY GROUP OF VENEZUELAN C.A.	NELSON OSWALDO PEREZ OCHOA
2009-014360	3	THE TURBO	L' DREAL, SOCIETE ANONYME	ELIAS LUIS FRANCISCO
2009-014362	25	MIL PATICAS	MIL PATICAS, C.A.	MANUEL NASCIMENTO MENDES
2009-014363	47	MIL PATICAS, MODA PARA TU MASCOTA	MIL PATICAS, C.A.	MANUEL NASCIMENTO MENDES
2009-014364	46	JARDINES ECOLOGICOS TOPOTEPUY	ADMINISTRADORA JARDINES TOPOTEPUY, C.A.	SANCHEZ DOMINGUEZ, DOROTTY ARGELIA
2009-014367	35	CORREDOR INMOBILIARIO VENEZUELA	PARRA BOLIVAR YAJAIRA CELESTINA	PARRA BOLIVAR YAJAIRA CELESTINA
2009-014368	46	ALVACIOEXPRESS	FRIGORIFICO AL VACIO EXPRESS DEL ESTE, C.A.	ALVAREZ ALCALA RAMON JOSE
2009-014369	29	ALVACIOEXPRESS	FRIGORIFICO AL VACIO EXPRESS DEL ESTE, C.A.	ALVAREZ ALCALA RAMON JOSE
2009-014370	29		FRIGORIFICO AL VACIO EXPRESS DEL ESTE, C.A.	ALVAREZ ALCALA RAMON JOSE
2009-014371	41	ILARDO AUDIO SYSTEMS	ILARDO HERNANDEZ ALVERSID	ILARDO HERNANDEZ ALVERSID
2009-014372	41	CORPORACIÓN IAS	ALVERSID ILARDO HERNANDEZ	ILARDO HERNANDEZ ALVERSID
2009-014378	33	DIPLOMATICO	BARBERTON CONSULTORES E SERVICIOS LDA.	MOREAU AYMARD JACQUELINE J.
2009-014379	33	DIPLOMATICO AMBASSADOR	BARBERTON CONSULTORES E SERVICIOS LDA.	MOREAU AYMARD JACQUELINE J.
2009-014383	35	PUBLICA TU OFICIO	URDANETA PORTILLO ANTONIO LUIS	URDANETA PORTILLO ANTONIO JOSE
2009-014384	25		FABRICA DECALZADOS DOMIT, C.A.	YOBAYI J. MOLINA DETERNOZ
2009-014385	16		FABRICA DE CALZADOS DOMIT C.A.	MOLINA DETERNOZ YOBAYI J.
2009-014389	35	CAFÉ COSTA MAYA	GONZALEZ CASTRO JUAN CARLOS	GONZALEZ CASTRO JUAN CARLOS
2009-014390	21	MAGIC S.P.O.N.G.E	INVERSIONES SAR´S C.A.	DEBBIE VAINSTEIN
2009-014395	41	MOSQUITO	MOSQUITO C.A.	CORDERO HIM RAFAEL ANDRES
2009-014396	41	MOSQUITO	MOSQUITO C.A.	CORDERO HIM RAFAEL ANDRES
2009-014397	47	MEDIO LITRO DE SALUD	BIG HUG CORPORATION	MARCOS DE CAMPOS OSORIOS
2009-014398	46	REGIUS GROUP	REGIUS GROUP C.A.	ACOSTA GUILLEN LORENZO ESTEBAN
2009-014399	47	REGIUS GESTION FINANCIERA	REGIUS GROUP C.A.	ACOSTA GUILLEN LORENZO ESTEBAN
2009-014400	47	REGIUS GESTION IMPOSITIVA	REGIUS GROUP C.A.	ACOSTA GUILLEN LORENZO ESTEBAN
2009-014401	47	REGIUS GESTION COMERCIAL	REGIUS GROUP C.A.	ACOSTA GUILLEN LORENZO ESTEBAN
2009-014402	47	REGIUS GESTION HUMANA	REGIUS GROUP C.A.	ACOSTA GUILLEN LORENZO ESTEBAN
2009-014403	47	REGIUS CONSULTORIA JURIDICA	REGIUS GROUP C.A.	ACOSTA GUILLEN LORENZO ESTEBAN
2009-014404	47	REGIUS SERVICIOS ADMINISTRATIVOS	REGIUS GROUP C.A.	ACOSTA GUILLEN LORENZO ESTEBAN
2009-014405	16	REGIUS GROUP	REGIUS GROUP C.A.	ACOSTA GUILLEN LORENZO ESTEBAN
2009-014406	16	REGIUS GROUP	REGIUS GROUP C.A.	ACOSTA GUILLEN LORENZO ESTEBAN

2009-014407	36	REGIUS GROUP	REGIUS GROUP C.A.	ACOSTA GUILLEN LORENZO ESTEBAN
2009-014414	21	VISÁVIS	INVERSIONES 509 BISTRO C.A.	BENAZAR SILVA JAIME ELIAS
2009-014418	44	SIPSA	SIPSA 6031, C.A.	ALVAREZ HERNANDEZ MITCHELLE J
2009-014426	46	SIPSA	SIPSA 6031, C.A.	ALVAREZ HERNANDEZ MITCHELLE J
2009-014431	8	SILVER S	NORMA HANONO DE BENHAMU	NORMA HANONO DE BENHAMU
2009-014432	6	FBIC	WENZHOU BOCHENG IMPORT Y EXPORT CO. LTD	ENRIQUE J. CHEANG VERA
2009-014433	24	MENTA	BRASIL IMPORT Y EXPORT S.A.	MONTILLA RIOS MARIANELLA
2009-014434	7	BOMCO	BAOJI OILFIELD MACHINERY CO., LTD.	ENRIQUE J. CHEANG VERA
2009-014435	9	POLARIONE	WENZHOU LIDONG OPTICAL MANUFACTURE CO. LTD.	ENRIQUE J. CHEANG VERA
2009-014436	38	PLYWOOD	EMPRESA MERCANTIL REPRESENTACIONES REDOLA C.A.	DESIREE T. VARELA MULLER
2009-014437	35	PLYWOOD	EMPRESA MERCANTIL REPRESENTACIONES REDOLA C.A.	DESIREE T. VARELA MULLER
2009-014441	17	DAIKYO SEIKO	DAIKYO SEIKO, LTD	LINARES ALLOCA MARLIN E.
2009-014442	10	DAIKYO SEIKO	DAIKYO SEIKO, LTD	LINARES ALLOCA MARLIN E.
2009-014443	20	DAIKYO SEIKO	DAIKYO SEIKO, LTD	LINARES ALLOCA MARLIN E.
2009-014444	12	TEMSA	TEMSA GLOBAL SANAYI VE TICARET ANONIM SIRKETI	LINARES ALLOCA MARLIN E.
2009-014450	35	COP.COPINE	NED	-2254
2009-014451	25	COP.COPINE	NED	CARLOS R. VALEDON HURTADO
2009-014455	3	CODIGO JUVENTUD	L'OREAL	CALOSSO MARIO
2009-014470	35	CASHEWS ROYALE	CASCAJU AGROINDUSTRIAL S/A	AREVALO RAMIREZ LUIS G.
2009-014471	15	ANTIGUA	RELIANCE INTERNATIONAL CORP.	ARCILA SALGADO GUSTAVO
2009-014472	15	DIXON	RELIANCE INTERNATIONAL CORP.	CLAUDETTE ELENA BRIDGES BLACKMAN
2009-014473	25	GIRA SHOES	CORPORACION J.M.J 7008, C.A.	DE SOUSA MACHADO MARIBEL
2009-014474	11	CONAIR	CONAIR CORPORATION	HERNANDEZ RICARDO ANTEQUERA
2009-014475	46		GRUPO BUCARE C.A.	HERNANDEZ RICARDO ANTEQUERA
2009-014476	43		GRUPO BUCARE C.A.	HERNANDEZ RICARDO ANTEQUERA
2009-014477	43	BUCARE	GRUPO BUCARE C.A.	HERNANDEZ RICARDO ANTEQUERA
2009-014478	46	BUCARE	GRUPO BUCARE C.A.	HERNANDEZ RICARDO ANTEQUERA
2009-014479	9	ZYNGA	ZYNGA GAME NETWORK, INC	ALONSO BRICEÑO DELFINA
2009-014480	41	ZYNGA	ZYNGA GAME NETWORK, INC	ALONSO BRICEÑO DELFINA
2009-014481	9		AVID TECHNOLOGY, INC.	ALONSO BRICEÑO DELFINA
2009-014482	15		AVID TECHNOLOGY, INC.	ALONSO BRICEÑO DELFINA
2009-014485	5	CABERLACT	METLEN PHARMA, S.A.	MEJURO ECHERO ROSA MARIA
2009-014495	46	KIANA	AGROPECUARIA KIANA, C.A.	MONTESINDS VILLALBA DYANA DESIREE
2009-014499	46	RESTAURANT EL RUGANTINO	RESTAURANT EL RUGANTINO, C.A.	MARCOLLI LUIS ENRIQUE RENE
2009-014500	7	HENNECKE	HENNECKE GMBH	ENRIQUE J. CHEANG VERA
2009-014501	36	BOKU	VIDICOM LIMITED	BENTATA KAREL
2009-014510	12	MAG MOTOR	JULIAN BARTOLOME ZARRAGA GONZALEZ	ZARRAGA G. JULIAN B.
2009-014511	36	PERFORMSOURCE	VISA INTERNATIONAL SERVICE ASSOCIATION	DE SOLA LANDER IRENE
2009-014515	28	TOQUE MADERA	CARLOS ENRIQUE, HERNANDEZ GARCIA	KERLING VERUSKA VENEGAS G.
2009-014516	29	VERDELITE	VERDELITE, C.A.	KERLING VERUSKA VENEGAS G.
2009-014529	47	FRANQUICIA INDIVIDUAL	ORGANIZACION RENT-A-HOUSE, C.A.	AYMARA FERNANDEZ DE L.
2009-014531	47	LA NUEVA GENERACIÓN DEL NEGOCIO INMOBILIARIO	ORGANIZACION RENT-A-HOUSE, C.A.	AYMARA FERNANDEZ DE L.
2009-014532	47	LA NUEVA GENERACIÓN DEL NEGOCIO INMOBILIARIO	ORGANIZACION RENT-A-HOUSE, C.A.	AYMARA FERNANDEZ DE L.
2009-014533	47	LA NUEVA GENERACIÓN DEL NEGOCIO INMOBILIARIO	ORGANIZACION RENT-A-HOUSE, C.A.	AYMARA FERNANDEZ DE L.

2009-014534	47	LA NUEVA GENERACIÓN DEL NEGOCIO INMOBILIARIO	ORGANIZACION RENT-A-HOUSE, C.A.	AYMARA FERNANDEZ DE L.
2009-014542	15	ILARDO AUDIO SYSTEMS	ALVERSID ILARDO HERNANDEZ	ALVERSID ILARDO
2009-014543	41	CANTO DEL CISNE	ALVERSID ILARDO HERNANDEZ	ALVERSID ILARDO
2009-014547	43	IL GRILLO	GRUPO GRIGIO 17, C.A.	HERNANDEZ RICARDO ANTEQUERA
2009-014548	43	IL GRILLO EXPRESS	GRUPO GRIGIO 17, C.A.	HERNANDEZ RICARDO ANTEQUERA
2009-014549	43	GRUPO GRILLO	GRUPO GRIGIO 17, C.A.	HERNANDEZ RICARDO ANTEQUERA
2009-014550	30	PASTA ORO	MAURO SAVINI	MAURO SAVINI
2009-014552	43	PROVENZAL	GUSTAVO PAPARDI SANCHEZ	ENRIQUE J. CHEANG VERA
2009-014553	43	MONNALISA	GRUPO GASTROBAR, C.A.	ENRIQUE J. CHEANG VERA
2009-014557	44	CLÍNICA INTEGRAL DE REPRODUCCIÓN Y SEXUALIDAD CIRSE	RIVAS ALARCON, ALFONSO ENRIQUE	ALFONSO E. RIVAS A.
2009-014558	14	VIRGINIA S	PHILIP MORRIS PRODUCTS S.A.	MEJURO ECHERO ROSA MARIA
2009-014559	46	GRUPO CONSTRUCTOR	GRUPO CONSTRUCTOR, C.A.	GIOVANNI V. LARICCIA S.
2009-014560	5	CIPLA	PHARMACEUTICAL GROUP PG C.A.	MOREAU AYMARD JACQUELINE J.
2009-014561	42	CIPLA	PHARMACEUTICAL GROUP PG C.A.	MOREAU AYMARD JACQUELINE J.
2009-014562	46	CIPLA	PHARMACEUTICAL GROUP PG C.A.	MOREAU AYMARD JACQUELINE J.
2009-014563	41	LOOKEANDO	THE CARTOON NETWORK, INC.	BENTATA KAREL
2009-014564	9	LOOKEANDO	THE CARTOON NETWORK, INC.	BENTATA KAREL
2009-014565	9	LOOKEANDO	THE CARTOON NETWORK, INC.	BENTATA KAREL
2009-014566	37	TEVIAL	TEVIAL, C.A.	JOSE URRIBARRI
2009-014567	39	TAXI CARGA ARMIR EXPRESS	ARMIR YOCASTA BLANCO DE GONZALEZ	ARMIR BLANCO DE G.
2009-014580	43	HOT DOG ORLAN QUALITY	ORLANDO JOSÉ REGALADO PACHECO	ORLANDO JOSÉ REGALADO PACHECO
2009-014584	36	EVERTEC	POPULAR,INC	MARIA DEL PILAR PUENTE FERNANDEZ
2009-014585	42	EVERTEC	POPULAR,INC	MARIA DEL PILAR PUENTE FERNANDEZ
2009-014586	35	EVERTEC	POPULAR,INC	MARIA DEL PILAR PUENTE FERNANDEZ
2009-014589	14	INSUA	IMPORTADORA INSUA C.A.	MARIA TERESA LOPEZ INSUA
2009-014590	25	UNION 4 M	OMAR GHOTME HACHEM	OMAR GHOTME HACHEM
2009-014591	18	UNION 4 M	OMAR GHOTME HACHEM	OMAR GHOTME HACHEM
2009-014592	18	DIVA DONA	OMAR GHOTME HACHEM	OMAR GHOTME HACHEM
2009-014597	20	DATA SERVICE.PRINT	DATA SERVICE MARGARITA C.A	JOSE VICENTE NAVARRO MILLAN
2009-014598	16	DATA SERVICE. PRINT	DATA SERVICE MARGARITA C. A	JOSE V. NAVARRO
2009-014599	16	QUARTER HORSE	QUARTER HORSE C.A.	SAFA HILAL ABDULLATIF
2009-014600	9	DATA SERVICE. PRINT	DATA SERVICE MARGARITA C. A	JOSE V. NAVARRO
2009-014606	46	JOTAZETA	JOTA ZETA	MIGUEL ANGEL VELAZQUEZ
2009-014607	4	JOTAZETA	JOTA ZETA	MIGUEL ANGEL VELAZQUEZ
2009-014611	9	SQLFX	TRANSITIONS OPTICAL, INC	MANUEL POLANCO FERNANDEZ
2009-014612	41	123 WANAI PRODUCCIONES	123 WANAI PRODUCCIONES	RAFAEL RAMON DE LIMA SOTO
2009-014616	41	DAYCAMPITOS	ZULEIMA MILAGROS VIVAS SARMIENTO, MARIA CORINA REDONDO VIVAS	CARRASCOSA JOSE MANUEL
2009-014617	46	DAYCAMPITOS	ZULEIMA MILAGROS VIVAS SARMIENTOS, MARIA CORINA REDONDO VIVAS	ZULEIMA MILAGROS VIVAS SARMIENTOS Y MARIA CORINA REDONDO VIVAS
2009-014618	9	MISS SIXTY	FRONSAC TM S.A.	LUISA NATACHA REYES
2009-014619	31	RICO - CRACK	RINTI S.A.	LUISA NATACHA REYES
2009-014620	5	BETACTIV	GLENMARK PHARMACEUTICALS LIMITED	HERNANDEZ RICARDO ANTEQUERA
2009-014621	5	CLOBESOL	GLENMARK PHARMACEUTICALS LIMITED	HERNANDEZ RICARDO ANTEQUERA
2009-014623	5	GLETOP	GLENMARK PHARMACEUTICALS LIMITED	HERNANDEZ RICARDO ANTEQUERA
2009-014624	5	GLEZOL	GLENMARK PHARMACEUTICALS LIMITED	HERNANDEZ RICARDO ANTEQUERA
2009-014625	5	GLEZOP	GLENMARK PHARMACEUTICALS LIMITED	HERNANDEZ RICARDO ANTEQUERA
2009-014626	5	ZITRAP	GLENMARK PHARMACEUTICALS LIMITED	HERNANDEZ RICARDO ANTEQUERA

2009-014627	5	SONADERM	GLENMARK PHARMACEUTICALS LIMITED	HERNANDEZ RICARDO ANTEQUERA
2009-014628	5	FURDMET	GLENMARK PHARMACEUTICALS LIMITED	HERNANDEZ RICARDO ANTEQUERA
2009-014629	5	FURUOATIV	GLENMARK PHARMACEUTICALS LIMITED	HERNANDEZ RICARDO ANTEQUERA
2009-014630	5	ECSETIV	GLENMARK PHARMACEUTICALS LIMITED	HERNANDEZ RICARDO ANTEQUERA
2009-014631	5	GLIPERIM	GLENMARK PHARMACEUTICALS LIMITED	HERNANDEZ RICARDO ANTEQUERA
2009-014632	5	GLECNÉ	GLENMARK PHARMACEUTICALS LIMITED	HERNANDEZ RICARDO ANTEQUERA
2009-014633	5	ADAPNE	GLENMARK PHARMACEUTICALS LIMITED	HERNANDEZ RICARDO ANTEQUERA
2009-014634	5	ACNATIV	GLENMARK PHARMACEUTICALS LIMITED	HERNANDEZ RICARDO ANTEQUERA
2009-014635	5	GLETRAN	GLENMARK PHARMACEUTICALS LIMITED	HERNANDEZ RICARDO ANTEQUERA
2009-014636	5	MICDATIV	GLENMARK PHARMACEUTICALS LIMITED	HERNANDEZ RICARDO ANTEQUERA
2009-014637	5	GLUPERID	GLENMARK PHARMACEUTICALS LIMITED	HERNANDEZ RICARDO ANTEQUERA
2009-014638	5	GLIPERIX	GLENMARK PHARMACEUTICALS LIMITED	HERNANDEZ RICARDO ANTEQUERA
2009-014640	5	FUNGIATIV	GLENMARK PHARMACEUTICALS LIMITED	HERNANDEZ RICARDO ANTEQUERA
2009-014641	5	CANDIATIV	GLENMARK PHARMACEUTICALS LIMITED	HERNANDEZ RICARDO ANTEQUERA
2009-014642	5	EUMET	GLENMARK PHARMACEUTICALS LIMITED	HERNANDEZ RICARDO ANTEQUERA
2009-014643	5	EUMETAB	GLENMARK PHARMACEUTICALS LIMITED	HERNANDEZ RICARDO ANTEQUERA
2009-014644	5	GLETFOR	GLENMARK PHARMACEUTICALS LIMITED	HERNANDEZ RICARDO ANTEQUERA
2009-014648	11	JRL PROFESSIONAL	EAGLE FORTRESS HAIR PRODUCTS FACTORY COMPANY LIMITED	LUIS MANUEL RUIZ TORRES
2009-014649	9	JRL PROFESSIONAL	EAGLE FORTRESS HAIR PRODUCTS FACTORY COMPANY LIMITED	LUIS MANUEL RUIZ TORRES
2009-014657	41	LOS CIEN (100) DE ETIQUETA	PUBLICACIONES MITRACA	MARIA ESTHER GARCÍA GOMEZ
2009-014660	14	"PANDORA"	BARBARA FRANCESA DE CORSO SICILIA	BARBARA FRANCESA DE CORSO SICILIA
2009-014661	20	DEGE	DEGE HOLDING GROUP CO., LTD.	ENRIQUE CHEANG. V. MARIANELLA MONTILLA R.
2009-014662	11	DEGE	DEGE HOLDING GROUP CO., LTD.	ENRIQUE CHEANG. V. MARIANELLA MONTILLA R.
2009-014663	16	"RIFCKA"	REBECA ISABEL RIVAS VILLALOBOS	ENRIQUE CHEANG. V. MARIANELLA MONTILLA R.
2009-014664	35	"RIFCKA"	REBECA ISABEL RIVAS VILLALOBOS	ENRIQUE CHEANG. V. MARIANELLA MONTILLA R.
2009-014665	18	NB	NEW BALANCE ATHLETIC SHOE, INC.	DE SOLA LANDER IRENE
2009-014667	3	ETIQUETA NEGRA	FINICIOS, C.A.	SARA CAROLINA SANCHEZ PARRA
2009-014668	25	ETIQUETA NEGRA	FINICIOS, C.A.	SARA CAROLINA SANCHEZ PARRA
2009-014669	46	ETIQUETA NEGRA	FINICIOS, C.A.	SARA CAROLINA SANCHEZ PARRA
2009-014670	14	ETIQUETA NEGRA	FINICIOS, C.A.	SARA CAROLINA SANCHEZ PARRA
2009-014674	30	AZUCAR DOÑA JUANA	FERNANDEZ QUEVEDO RAMON JOSE	LUIS ROBERTO PALACIOS CABALLERO
2009-014692	43	BELI CAFE	MANRIQUE FIORE CARLOS ALBERTO	MANRIQUE FIORE CARLOS ALBERTO
2009-014693	25	PIJAMITAS COOL.COM	PEREZ RODRIGUEZ KATY YOLETT	KATY YOLETT PEREZ RODRIGUEZ
2009-014698	45	SERVICIO DE VIGILANCIA SERVICUITE, C.A.	SERVICUITE C.A.	PALMAR RODRIGUEZ ELIZABETH JOSEFINA
2009-014699	12	TMS00	TRELLEBORG WHEEL SYSTEMS S.P.A.	MANUEL POLANCO FERNANDEZ
2009-014700	18	QUIKSILVER WATERMAN COLLECTION	54TH STREET HOLDINGS, S.A.R.L	MANUEL POLANCO FERNANDEZ
2009-014701	25	QUIKSILVER WATERMAN COLLECTION	54TH STREET HOLDINGS, S.A.R.L	MANUEL POLANCO FERNANDEZ
2009-014702	16	MIGUELITO S	ARLINDO DE ANDRADE ANDRADE	CLAUDETTE ELENA BRIDGES BLACKMAN
2009-014703	30	MIGUELITO S	ARLINDO DE ANDRADE ANDRADE	CLAUDETTE ELENA BRIDGES BLACKMAN
2009-014706	9	VH VICTOR HUGO	VICTOR HUGO ARTEFATOS DE COURO LTDA	ENRIQUE J. CHEANG VERA
2009-014707	9	TELECOM ITALIA	TELECOM ITALIA S.P.A.	WILLIAM ENRIQUE OLIVERO P.
2009-014708	9	TELECOM ITALIA	TELECOM ITALIA S.P.A.	WILLIAM ENRIQUE OLIVERO P.
2009-014709	38	TELECOM ITALIA	TELECOM ITALIA S.P.A.	WILLIAM ENRIQUE OLIVERO P.

2009-014710	9		TELECOM ITALIA S.P.A.	WILLIAM ENRIQUE OLIVERO P.
2009-014711	9		TELECOM ITALIA S.P.A.	WILLIAM ENRIQUE OLIVERO P.
2009-014712	38		TELECOM ITALIA S.P.A.	GABRIELA DE JESÚS PERAZA HERNÁNDEZ
2009-014713	3	NIVEA BABY NATURAL & CARE	BEIERSDORF AG	BENTATA KAREL
2009-014714	9		MICROSOFT CORPORATION	BENTATA KAREL
2009-014717	3	GS	SCUTARO VIVAS GEOVANNY	GEOVANNY SCUTARO VIVAS
2009-014718	14	GS	SCUTARO VIVAS GEOVANNY	GEOVANNY SCUTARO VIVAS
2009-014719	16	GS	SCUTARO VIVAS GEOVANNY	GEOVANNY SCUTARO VIVAS
2009-014720	18	GS	SCUTARO VIVAS GEOVANNY	GEOVANNY SCUTARO VIVAS
2009-014721	25	GS	SCUTARO VIVAS GEOVANNY	GEOVANNY SCUTARO VIVAS
2009-014723	5	PROMENSIL	NOVOGEN RESEARCH PTY LTD	LINARES ALLOCA MARLIN E.
2009-014725	41	ALO NIÑO	LUIS ALBERTO LUONGO LANDAETA	LUIS ALBERTO LUONGO LANDAETA
2009-014726	37	CTA	CTA C.A.	ANGELO COPPACHIOLI
2009-014727	30	INDUGA	INDUSTRIA DE ALIMENTOS LA GALLETA S.A.	MOREAU AYMARD JACQUELINE J.
2009-014728	42	CIPLA	PHARMACEUTICAL GROUP PG C.A.	MOREAU AYMARD JACQUELINE J.
2009-014729	5	CIPLA	PHARMACEUTICAL GROUP PG C.A.	MOREAU AYMARD JACQUELINE J.
2009-014730	46	SEGURO LOS ANDES	SEGUROS LOS ANDES, C.A.	MOREAU AYMARD JACQUELINE J.
2009-014731	46	SEGUROS LOS ANDES	SEGUROS LOS ANDES, C.A.	MOREAU AYMARD JACQUELINE J.
2009-014732	36	SEGUROS LOS ANDES	SEGUROS LOS ANDES, C.A.	MOREAU AYMARD JACQUELINE J.
2009-014733	36	SEGUROS LOS ANDES	SEGUROS LOS ANDES, C.A.	MOREAU AYMARD JACQUELINE J.
2009-014734	35	SEGUROS LOS ANDES	SEGUROS LOS ANDES, C.A.	MOREAU AYMARD JACQUELINE J.
2009-014735	35	SEGUROS LOS ANDES	SEGUROS LOS ANDES, C.A.	MOREAU AYMARD JACQUELINE J.
2009-014736	16	SEGUROS LOS ANDES	SEGUROS LOS ANDES, C.A.	MOREAU AYMARD JACQUELINE J.
2009-014737	16	SEGUROS LOS ANDES	SEGUROS LOS ANDES, C.A.	MOREAU AYMARD JACQUELINE J.
2009-014738	16	SEGUROS LOS ANDES	SEGUROS LOS ANDES, C.A.	MOREAU AYMARD JACQUELINE J.
2009-014739	16	SEGUROS LOS ANDES	SEGUROS LOS ANDES, C.A.	MOREAU AYMARD JACQUELINE J.
2009-014749	39	REPROCOPY SUMINISTROS HZ	REPROCOPY SUMINISTROS HZ, C.A.	CARLOS A. HERNANDEZ
2009-014757	3	BEL CLORD	DISTRIBUCION Y PRODUCCION DE MATERIALES DE LIMPIEZA DISPROMALIM	DECANIO PEÑA+ALOZA ADMARY MERCEDES
2009-014758	16	CARDENALES ...EN PELotas	INVERSIONES CARDENALES, S.A. (ICASA)	HUMBERTO DROPEZA M.
2009-014759	46	DFICOSAS	INVERSIONES E.E. 2005, C.A.	EVA DOMINGUEZ B.
2009-014760	29	YOKA YOGURT FIRME CON DURAZNO	INDUSTRIAS LACTEA VENEZOLANA, C.A. (INDULAC)	MARQUEZ GARCIA RICARDO
2009-014761	29	YOKA YOGURT FIRME NATURAL	INDUSTRIAS LACTEA VENEZOLANA, C.A. (INDULAC)	MARQUEZ GARCIA RICARDO
2009-014762	29	FRIGURT BREAKFAST	INDUSTRIAS LACTEA VENEZOLANA, C.A. (INDULAC)	MARQUEZ GARCIA RICARDO
2009-014763	29	YOKA YOGURT FIRME CON CIRUELA	INDUSTRIAS LACTEA VENEZOLANA, C.A. (INDULAC)	MARQUEZ GARCIA RICARDO
2009-014764	29	YOKA YOGURT FIRME CON FRUTAS DEL BOSQUE	INDUSTRIAS LACTEA VENEZOLANA, C.A. (INDULAC)	MARQUEZ GARCIA RICARDO
2009-014765	29	YOKA YOGURT FIRME CON PIÑA	INDUSTRIAS LACTEA VENEZOLANA, C.A. (INDULAC)	MARQUEZ GARCIA RICARDO
2009-014766	29	YOKA YOGURT FIRME CON FRESA	INDUSTRIAS LACTEA VENEZOLANA, C.A. (INDULAC)	MARQUEZ GARCIA RICARDO
2009-014767	29	YOKA YOGURT FIRME DULCE	INDUSTRIAS LACTEA VENEZOLANA, C.A. (INDULAC)	MARQUEZ GARCIA RICARDO
2009-014768	46	LA MANSION DE LA BISUTERIA	GLOBAL IMPORT, C.A.	HUBERLEN KARDL GARCIA
2009-014776	9	K SKIN	ULTIMATE CABLE, S.A.	CARLOS A. PROSPERI M.
2009-014777	9	LIONTECH	ULTIMATE CABLE, S.A.	CARLOS A. PROSPERI M.
2009-014778	16	NATIVO	BTP CONSUMO S.A.	MARLENE SÁNCHEZ
2009-014779	16	NATIVO	BTP CONSUMO S.A.	MARLENE SÁNCHEZ
2009-014780	32	NATIVO	BTP CONSUMO S.A.	MARLENE SÁNCHEZ
2009-014781	26	NATIVO	BTP CONSUMO S.A.	MARLENE SÁNCHEZ
2009-014782	16	NATIVO	BTP CONSUMO S.A.	MARLENE SÁNCHEZ
2009-014783	32	NATIVO	BTP CONSUMO S.A.	MARLENE SÁNCHEZ

2009-014784	16	FERREMUNDIAL	FERREMUNDIAL, C.A.	CARRASCOSA JOSE MANUEL
2009-014786	45	SERVICIOS DE VIGILANCIA CONTRERAS CAMACHO	SERVICIO DE VIGILANCIA CONTRERAS CAMACHO C.A.	GERARDO E. CAMACHO
2009-014791	7	INNOVA PRACTIC	EXINMEX, S.A. DE C.V.	ENRIQUE J. CHEANG VERA
2009-014792	11	INNOVA PRACTIC	EXINMEX, S.A. DE C.V.	ENRIQUE J. CHEANG VERA
2009-014793	11	INNOVA PRACTIC	EXINMEX, S.A. DE C.V.	ENRIQUE J. CHEANG VERA
2009-014794	5	BENECOL	RAVINTORAISIO OY	ENRIQUE J. CHEANG VERA
2009-014795	32	BENECOL	RAVINTORAISIO OY	ENRIQUE J. CHEANG VERA
2009-014796	29	BENECOL	RAVINTORAISIO OY	ENRIQUE J. CHEANG VERA
2009-014797	13	GRUPO 2008	GRUPO R&C 2008, C.A.	PATIÑO R. RAMON
2009-014798	46	GRUPO R&C 2008	GRUPO R&C 2008, C.A.	PATIÑO R. RAMON
2009-014799	11	LA CASA DEL DUCTERO	LA CASA DEL DUCTERO, C.A.	PATIÑO R. RAMON
2009-014800	46	LA CASA DEL DUCTERO	LA CASA DEL DUCTERO, C.A.	PATIÑO R. RAMON
2009-014801	46	CANDĀs	DISEÑO DE IDEAS JC., C.A.	PATIÑO R. RAMON
2009-014802	25	CANDĀs	DISEÑO DE IDEAS JC., C.A.	PATIÑO R. RAMON
2009-014804	46	LA PAPAYA	LA PAPAYA, C.A.	ROMERO B. JOSE B.
2009-014806	3	TOTALBLOCK KIDS YANBAL	JAFAER LIMITED	QUINTERO PEREZ MARIA DEL ROSARIO
2009-014808	25	AMAZONA SPORT WORLD	LUCERO WILMER	WILMER LUCERO
2009-014813	41	GO BEYOND BORDERS	CABLE NEWS NETWORK, INC.	BENTATA KAREL
2009-014814	41	YORDANO	GIORDANO DI MARZO MIGANI	ANDRES RIVERO BARALT
2009-014815	9	YORDANO	GIORDANO DI MARZO MIGANI	ANDRES RIVERO BARALT
2009-014816	35	TODD LEGAL	JUAN PABLO MOLINA BERRIZBEITIA	GONZALEZ YANES SEBASTIAN
2009-014817	42	TODD LEGAL	JUAN PABLO MOLINA BERRIZBEITIA	GONZALEZ YANES SEBASTIAN
2009-014819	35	W	CORPORACION VENEZOLANA DE TELEVISION, C.A. (VENEVISION)	TIBISAY SOLETT ORTEGA
2009-014820	35	WEPIS	CORPORACION VENEZOLANA DE TELEVISION, C.A. (VENEVISION)	TIBISAY SOLETT ORTEGA
2009-014821	35	WEPIS	CORPORACION VENEZOLANA DE TELEVISION, C.A. (VENEVISION)	TIBISAY SOLETT ORTEGA
2009-014822	25	MARTELL	SANDOVAL CARMEN SUREY	CARMEN SUREY SANDOVAL
2009-014823	3	JABON LA NIEVE	MORALES RAMOS JOSE RAFAEL	JOSE R. MORALES R.
2009-014825	31	MANJAR PARA PERROS Y GATOS	ALIMENTOS MISTERCAN, C.A.	TITO MENDEZ SUAREZ
2009-014826	46	CIPLA	PHARMACEUTICAL GROUP PG C.A.	MOREAU AYMARD JACQUELINE J.
2009-014833	25	WINLIFE	INVERSIONES MV INTERNATIONAL, C.A.	MONTAÑA HERNANDEZ AILISSET MARY
2009-014836	11	ECOSMART	HOMER TLC, INC.	MANUEL POLANCO FERNANDEZ
2009-014837	25	SHUMI	LORENGRAZ, C.A.	ALVAREZ HERNANDEZ MITCHELLE J
2009-014838	25	WACOKU	MARIN MUÑOZ LEONEL HABID	REYES URBINA LUISA NATACHA
2009-014839	28	WACOKU	MARIN MUÑOZ LEONEL HABID	HILDANIA PANIZ
2009-014842	16	TUYA	EDITORIAL AMERICA S.A. E.A.S.A.	BARRIOLA DE COLMENTER MIREN
2009-014843	16	PASATIEMPOS DEPORTIVOS	DISTRIBUIDORA CONTINENTAL, S.A.	BARRIOLA DE COLMENTER MIREN
2009-014844	46	DISTRIBUIDORA CONTINENTAL S.A.	DISTRIBUIDORA CONTINENTAL, S.A.	BARRIOLA DE COLMENTER MIREN
2009-014845	16	CONOZCA SU HOROSCOPO	DISTRIBUIDORA CONTINENTAL, S.A.	BARRIOLA DE COLMENTER MIREN
2009-014846	46	EDITORIAL PRIMAVERA	EDITORIAL PRIMAVERA, C.A.	BARRIOLA DE COLMENTER MIREN
2009-014850	5	BIOBAM	THE DOW CHEMICAL COMPANY	BENTATA KAREL
2009-014851	10	MAM	MAM BABYARTIKEL GES. M.B.H.	BENTATA KAREL
2009-014853	9	ADVENTURE TIME	THE CARTOON NETWORK, INC.	BENTATA KAREL
2009-014854	9	ADVENTURE TIME	THE CARTOON NETWORK, INC.	BENTATA KAREL
2009-014856	9	SYM-BIONIC TITAN	THE CARTOON NETWORK, INC.	BENTATA KAREL
2009-014857	9	SYM-BIONIC TITAN	THE CARTOON NETWORK, INC.	BENTATA KAREL
2009-014863	16	TOKIO HOTEL	STEFAN MUCHA, THOMAS GOLZER	ORLANDO JOSE VIERA BLANCO
2009-014864	25	TOKIOHOTEL	STEFAN MUCHA, THOMAS GOLZER	LOPEZ JAEN GABRIEL T.

2009-014865	41	TOKIOHOTEL	STEFAN MUCHA, THOMAS GOLZER	ORLANDO JOSE VIERA BLANCO
2009-014866	32	GAMBRINUS	PLZENSKY PRAZDROJ, A.S.	LOPEZ JAEN GABRIEL T.
2009-014867	5	ICORFIN	MALESIL RESEARCH Y TECHNOLOGY	ORLANDO JOSE VIERA BLANCO
2009-014869	16	GSUS	ALBA MARTINEZ EDGAR FERNANDO	ALEJANDRO LIBORIUS
2009-014870	25	GSUS	ALBA MARTINEZ EDGAR FERNANDO	ALEJANDRO LIBORIUS
2009-014871	20	VENESP	PIZARRAS ACRILICAS VENESP. C.A.	ALEJANDRO LIBORIUS
2009-014872	16	VENESP	PIZARRAS ACRILICAS VENESP. C.A.	ALEJANDRO LIBORIUS
2009-014873	46	VENESP	PIZARRAS ACRILICAS VENESP. C.A.	ALEJANDRO LIBORIUS
2009-014875	46	SURFOODS	REPRESENTACIONES SURFOODS, C.A.	MARJORIE DORAY ANAYA SEPULVEDA
2009-014876	46		BRETT MEDICAL, S.A.	PARRA LEAL HECTOR JESUS
2009-014879	41	EL CLUB DEL BIENESTAR	GUZMAN PARRA DIXSD RAFAEL	GUZMAN PARRA DIXSD RAFAEL
2009-014888	9	ENERLED	ROMANO TROCCEOLI JOSE SALVADOR	CLAUDETTE ELENA BRIDGES BLACKMAN
2009-014889	11	ENERLED	ROMANO TROCCEOLI JOSE SALVADOR	ARCILA SALGADO GUSTAVO
2009-014893	24	GOLD	HAMMOUD OMAIS IBRAHIM BEHJAT	HAMMOUD OMAIS IBRAHIM BEHJAT
2009-014895	5	VIIV HEALTHCARE	GLAXOSMITHKLINE NEW LIMITED	BENTATA KAREL
2009-014896	10	VIIV HEALTHCARE	GLAXOSMITHKLINE NEW LIMITED	BENTATA KAREL
2009-014897	41	VIIV HEALTHCARE	GLAXOSMITHKLINE NEW LIMITED	BENTATA KAREL
2009-014898	42	VIIV HEALTHCARE	GLAXOSMITHKLINE NEW LIMITED	BENTATA KAREL
2009-014899	44	VIIV HEALTHCARE	GLAXOSMITHKLINE NEW LIMITED	BENTATA KAREL
2009-014900	16	EL MARKETER	CEJAS SANCHEZ WILLIAM ENRIQUE	CEJAS SANCHEZ WILLIAM ENRIQUE
2009-014901	25	ZEEN JEANS	JESUS GUTIERREZ MODAS, C.A.	GUTIERREZ JESUS
2009-014902	25	DOUZ	JESUS GUTIERREZ MODAS, C.A.	GUTIERREZ RAMIREZ JESUS RAMON
2009-014903	25	FUXION	JESUS GUTIERREZ MODAS, C.A.	GUTIERREZ RAMIREZ JESUS RAMON
2009-014904	25	FORUN	JESUS GUTIERREZ MODAS, C.A.	GUTIERREZ RAMIREZ JESUS RAMON
2009-014905	25	FLOSH	JESUS GUTIERREZ MODAS, C.A.	GUTIERREZ RAMIREZ JESUS RAMON
2009-014906	25	LULU	JESUS GUTIERREZ MODAS, C.A.	GUTIERREZ RAMIREZ JESUS RAMON
2009-014907	16	GUIA EXTREMA VENEZUELA	MONCADA FARIAS LUIS ERNESTO	MONCADA FARIA LUIS ERNESTO
2009-014908	38	AMANDO A VENEZUELA	LAMCIM GRUPO COMUNICACIONAL, C.A.	AYALA CHERUBINI BEATRIZ CAROLINA
2009-014915	35	DERBY SPORT BOOK	DERBY SPORT BOOK, C.A.	MEZA MORENO ANA IRIS
2009-014916	46	DERBY SPORT BOOK	DERBY SPORT BOOK, C.A.	MEZA MORENO ANA IRIS
2009-014918	43	DERBY SPORT BOOK	DERBY SPORT BOOK, C.A.	MEZA MORENO ANA IRIS
2009-014919	28	DERBY SPORT BOOK	DERBY SPORT BOOK, C.A.	MEZA MORENO ANA IRIS
2009-014920	16	DERBY SPORT BOOK	DERBY SPORT BOOK, C.A.	MEZA MORENO ANA IRIS
2009-014921	25	DERBY SPORT BOOK	DERBY SPORT BOOK, C.A.	MEZA MORENO ANA IRIS
2009-014922	16	DERBY SPORT BOOK	DERBY SPORT BOOK, C.A.	MEZA MORENO ANA IRIS
2009-014923	28	DERBY SPORT BOOK	DERBY SPORT BOOK, C.A.	MEZA MORENO ANA IRIS
2009-014924	25	DERBY SPORT BOOK	DERBY SPORT BOOK, C.A.	MEZA MORENO ANA IRIS
2009-014925	35	DERBY SPORT BOOK	DERBY SPORT BOOK, C.A.	MEZA MORENO ANA IRIS
2009-014926	41	DERBY SPORT BOOK	DERBY SPORT BOOK, C.A.	MEZA MORENO ANA IRIS
2009-014927	43	DERBY SPORT BOOK	DERBY SPORT BOOK, C.A.	MEZA MORENO ANA IRIS
2009-014928	46	DERBY SPORT BOOK	DERBY SPORT BOOK, C.A.	MEZA MORENO ANA IRIS
2009-014931	30	CHOLAD MIX	VERDELITE, C.A.	KERLING VERUSKA VENEGAS G.
2009-014935	46	DORELA	BVC TEXTILES, C.A.	CARRASCOSA JOSE MANUEL
2009-014936	46	LAREDO	BVC TEXTILES, C.A.	CARRASCOSA JOSE MANUEL
2009-014938	35	UBICAYÁ!	HECTOR LUIS OSORIO SERRANO	CARRASCOSA JOSE MANUEL
2009-014946	5	PIRALVEX	FARMA S.A.	GIOVANNI DI VENERE
2009-014947	5	PYRALVEX	FARMA S.A.	GIOVANNI DI VENERE

2009-014950	5	TERAGRIPFLEM	INDUSTRIA VENEZOLANA DE PRODUCTOS FARMACEUTICOS DE CONSUMO KONSUMA DE VENEZUELA S.A.	GIOVANNI DI VENERE
2009-014951	5	COLYPAN	FARMA S.A.	GIOVANNI DI VENERE
2009-014966	5	CORAZEM CD	FARMA S.A.	GIOVANNI DI VENERE
2009-014967	5	F GRUPO FARMA	FARMA S.A.	GIOVANNI DI VENERE
2009-014968	5	CALCIO OSTELIN CON VIT K	FARMA S.A.	GIOVANNI DI VENERE
2009-014969	5	GRUPO FARMA	FARMA S.A.	GIOVANNI DI VENERE
2009-014977	41	AGRUPACIÓN MUSICAL SON BUGALU	DANIEL ARTURO PIÑERO PAIVA	DANIEL A. PIÑERO P.
2009-014978	46	SEGUROS DIGITAL	EDGAR OSWALDO TRUJILLO VELOZ	TULIA BENITEZ
2009-014979	36	SEGUROS DIGITAL	EDGAR OSWALDO TRUJILLO VELOZ	TULIA BENITEZ
2009-014981	5	DEBRAX PLUS	FARMA S.A.	GIOVANNI DI VENERE
2009-014982	5	DEBRAX	FARMA S.A.	GIOVANNI DI VENERE
2009-014983	5	CALCIO OSTELIN	FARMA S.A.	GIOVANNI DI VENERE
2009-014989	5	FEMMEXTRA CON CAFEINA	FARMA S.A.	GIOVANNI DI VENERE
2009-014990	5	FEMMEXTRA PLUS	FARMA S.A.	GIOVANNI DI VENERE
2009-014995	5	TERAGRIP S.A.	INDUSTRIA VENEZOLANA DE PRODUCTOS FARMACEUTICOS DE CONSUMO KONSUMA DE VENEZUELA S.A.	GIOVANNI DI VENERE
2009-015002	5	DEBRAM	FARMA S.A.	GIOVANNI DI VENERE
2009-015003	5	DEBRAN	FARMA S.A.	GIOVANNI DI VENERE
2009-015004	5	OSTELIN 100	FARMA S.A.	GIOVANNI DI VENERE
2009-015007	5	OSTELIN	FARMA S.A.	GIOVANNI DI VENERE
2009-015009	5	COLYPAN LP	FARMA S.A.	GIOVANNI DI VENERE
2009-015013	35	SEMINARIO INTERNACIONAL DE TALENTOS AB MAURI	AB MAURI TECHNOLOGY PTY. LIMITED.	ANTEQUERA H. RICARDO E.
2009-015014	41	SEMINARIO INTERNACIONAL DE TALENTOS AB MAURI	AB MAURI TECHNOLOGY PTY. LIMITED.	ANTEQUERA H. RICARDO E.
2009-015022	29	C.A.I.P.	COMPañIA ANONIMA INDUSTRIAL DE PESCA (C.A.I.P.)	GISSELA MARGARITA SOLANO DE URRIETA
2009-015024	46	LA MORALEJA	BUENAVENTURA, C.A.	GISSELA MARGARITA SOLANO DE URRIETA
2009-015025	29	LA MORALEJA	BUENAVENTURA, C.A.	GISSELA MARGARITA SOLANO DE URRIETA
2009-015026	34	CHIMÓ EL TIGRITO EL MÁS BRAVO	AVELINO ANTONIO MOLINA QUINTERO	GISSELA MARGARITA SOLANO DE URRIETA
2009-015029	25	PERLANEGRA	FERNANDEZ WATSON LISBETH JOSEFINA	LISBETH FERNANDEZ W.
2009-015030	25	L' ARCHIPEL	FERNANDEZ WATSON LISBETH JOSEFINA	LISBETH FERNANDEZ W.
2009-015031	46	DISEÑOS ALTER EGO	DISEÑOS ALTER EGO, C.A.	ANA B. MORALES
2009-015040	46	ALODIGA	123.COM.VE C.A.	FRANCISCO J. ACEVEDO S.
2009-015048	14	GARUA	ROMERO LOPEZ GEORJAY CAROLINA	GEORJAY ROMERO
2009-015050	37	TEACA	TEACA ORIENTE	JOSE URRIBARRI
2009-015051	37	TEACA	TEACA .	JOSE URRIBARRI
2009-015054	46	VENCHIMOTORS	VENCHI MOTORS, C.A.	HERNANDEZ D. CARMEN G.
2009-015057	43	CI CONTINENTAL INN	CONTINENTAL INN APARTHOTEL, C.A.	DENIZ MACHIN ALEXIS
2009-015061	24	CROSS	POULAKIS FALCON LUIS ANGEL	TITO MENDEZ SUAREZ
2009-015062	18	CROSS	POULAKIS FALCON LUIS ANGEL	TITO MENDEZ SUAREZ
2009-015063	11	CROSS	POULAKIS FALCON LUIS ANGEL	TITO MENDEZ SUAREZ
2009-015064	20	CROSS	POULAKIS FALCON LUIS ANGEL	TITO MENDEZ SUAREZ
2009-015065	28	CROSS	POULAKIS FALCON LUIS ANGEL	TITO MENDEZ SUAREZ
2009-015066	25	CROSS	POULAKIS FALCON LUIS ANGEL	TITO MENDEZ SUAREZ
2009-015067	46	CROSS	POULAKIS FALCON LUIS ANGEL	TITO MENDEZ SUAREZ
2009-015068	46	LOGAN & MAISON	ELNESER ABDALA HASSAM	TITO MENDEZ SUAREZ

2009-015069	46	STAMPA	ABOULTAIF KINAN	ABOULTAIF KINAN
2009-015078	46	SOS	COMPAÑIA ANONIMA BEGO SUCESORA DE BLHOM & CO.	DOLORES ANTONIA ROJAS DE RODRIGUEZ
2009-015079	46	CAMERINO BOUTIQUE	DISTRIBUIDORA CAMERINO C.A.	CHOCRON ALBERTO
2009-015080	43	VIAJES Y TURISMO	PISKE DANIEL	MELENA MEDINA FERNANDO
2009-015081	39	VIAJES Y TURISMO	PISKE DANIEL	MELENA MEDINA FERNANDO
2009-015083	11	VTWORX	LEON SCHARFF RONALD	LEON SCHARFF RONALD
2009-015085	35	TOTEM CREATIVO	MARTINEZ LABRADOR MOISSES ENRIQUE	MARTINEZ LABRADOR MOISSES ENRIQUE
2009-015092	46	ROOMS2YOU	CONSOLIDADORA ROOMS2YOU, C.A.	HERNANDEZ RICARDO ANTEQUERA
2009-015093	5	ONABET	GLENMARK PHARMACEUTICALS LIMITED	HERNANDEZ RICARDO ANTEQUERA
2009-015094	44	VIBRO-FITNESS	SILUETS FITEX, S.L.	ENRIQUE J. CHEANG VERA
2009-015095	44	SILUETS WELLNESS PARA LA MUJER	SILUETS FITEX, S.L.	ENRIQUE J. CHEANG VERA
2009-015096	16	TUAGRO.COM	JIMENEZ SUAREZ OMAR JOSÉ	JIMÉNEZ SUAREZ OMAR JOSE
2009-015097	36	NEOPAGO	NEOPAGO SISTEMAS DE MEDIOS DE PAGO, C.A.	LINARES ALLOCA MARLIN E.
2009-015098	5	TRUSIA	N.V. ORGANON	ALONSO BRICEÑO DELFINA
2009-015099	5	LUEVA	N.V. ORGANON	ALONSO BRICEÑO DELFINA
2009-015100	9	VIVE	QUALCOMM INCORPORATED	ALONSO BRICEÑO DELFINA
2009-015101	35	VIVE	QUALCOMM INCORPORATED	ALONSO BRICEÑO DELFINA
2009-015102	38	VIVE	QUALCOMM INCORPORATED	ALONSO BRICEÑO DELFINA
2009-015103	42	VIVE	QUALCOMM INCORPORATED	ALONSO BRICEÑO DELFINA
2009-015104	9	PLAZA RETAIL	QUALCOMM INCORPORATED	ALONSO BRICEÑO DELFINA
2009-015105	35	PLAZA RETAIL	QUALCOMM INCORPORATED	ALONSO BRICEÑO DELFINA
2009-015106	38	PLAZA RETAIL	QUALCOMM INCORPORATED	ALONSO BRICEÑO DELFINA
2009-015107	42	PLAZA RETAIL	QUALCOMM INCORPORATED	ALONSO BRICEÑO DELFINA
2009-015112	41	ADVENTURE TIME	THE CARTOON NETWORK, INC.	BENTATA KAREL
2009-015115	9	IWM	JOSE ROBERTO DAMELID-ME	LEONARDO UZCATEGUI L.
2009-015116	11	ECOX	GALPA INVESTMENT LTD	RICARDO JARAMILLO
2009-015117	47	CREANDO AMBIENTES PLACENTEROS	GALPA INVESTMENT LTD	RICARDO JARAMILLO
2009-015118	46	ONLY*TICKET EVENTOS	GLOBAL ENTERTAINMENT GROUP GEG, C.A.	RICARDO JARAMILLO
2009-015119	16	ONLY*TICKET EVENTOS	GLOBAL ENTERTAINMENT GROUP GEG, C.A.	RICARDO JARAMILLO
2009-015120	46	CONSTRUCCIONES TAMPA	CONSTRUCCIONES TAMPA, C.A.	MARCOLLI LUIS ENRIQUE
2009-015121	46	NOLCK RED AMÉRICA VENEZUELA	NOLCK RED AMÉRICA, C.A.	AYALA CHERUBINI BEATRIZ CAROLINA
2009-015129	38	PUBLIZAR.COM (DISEÑO)	ICO GROUP, C.A.	GUZMAN SUAREZ BARBARITA M.
2009-015130	42	PUBLIZAR.COM (DISEÑO)	ICO GROUP, C.A.	GUZMAN SUAREZ BARBARITA M.
2009-015131	35	PUBLIZAR.COM (DISEÑO)	ICO GROUP, C.A.	GUZMAN SUAREZ BARBARITA M.
2009-015134	35	LINCO	DISTRIBUIDORA BABY LINCO, C.A.,	DOMINGO PISANO MONACO
2009-015135	38	LINCO	DISTRIBUIDORA BABY LINCO, C.A.,	DOMINGO PISANO MONACO
2009-015136	16	LINCO	DISTRIBUIDORA BABY LINCO, C.A.,	DOMINGO PISANO MONACO
2009-015137	16	LINCO	DISTRIBUIDORA BABY LINCO, C.A.,	DOMINGO PISANO MONACO
2009-015138	43	COFFEE BREAK CAFE	MANUEL PEREZ RODRIGUEZ Y OSWALDO ROBERTO LECUNA CENTENO	MONTIEL MARIANA
2009-015139	9	JETION	JETION INTERNATIONAL LIMITED	MONTIEL MARIANA
2009-015140	44	ANÁLISIS, MEJORA, RESULTADOS.	HUMANITAS DE VENEZUELA, C.A.	MONTIEL MARIANA
2009-015141	44	HUMALAB	HUMANITAS DE VENEZUELA, C.A.	MONTIEL MARIANA
2009-015142	35	PATIÑO & PARTNERS	PATIÑO Y PARTNERS, S.A.,	MONTIEL MARIANA
2009-015143	35	PATIÑO Y PARTNERS TALENTO GERENCIAL	PATIÑO Y PARTNERS, S.A.,	MONTIEL MARIANA
2009-015144	5	FACT	FMC QUÍMICA DO BRASIL, LTDA.,	MONTIEL MARIANA
2009-015145	5	ROOVER	FMC QUÍMICA DO BRASIL, LTDA.,	MONTIEL MARIANA
2009-015146	46	KIELMANN	PI - PRODUCTOS INDUSTRIALES, S.A.	CARRASCOSA JOSE MANUEL

2009-015148	43	HUEVO EXPRESS	DISTRIBUIDORA DE HUEVOS MAYOR Y DETAL SANTA ROSA, C.A.	CARRASCOSA JOSE MANUEL
2009-015150	36	ADN BENFIELD	ADN BENFIELD	JOSE DANIEL DE ABREU PEREIRA
2009-015155	38	GSM SEGURO MONITOR	TORRES TORREALBA OSCAR ENRIQUE	OSCAR TORRES
2009-015156	38	GSM SEGURO ALERTA	TORRES TORREALBA OSCAR ENRIQUE	OSCAR TORRES
2009-015157	38	GSM SEGURO	TORRES TORREALBA OSCAR ENRIQUE	OSCAR TORRES
2009-015161	41	MUNDO OCUPACIONAL	MUNDO OCUPACIONAL C.A.,	YOHAMA CARABALLO
2009-015167	21	CAH	HEINZ-GLAS GMBH	BENTATA KAREL
2009-015168	21	HEINZ GLAS	HEINZ-GLAS GMBH	BENTATA KAREL
2009-015171	46	SONAX	INVERSIONES X VEN, C.A.,	CHAPMAN GONZALEZ SILVIA E.
2009-015172	37	SONAX	INVERSIONES X VEN, C.A.,	CHAPMAN GONZALEZ SILVIA E.
2009-015182	25	LELO´S	CARMEN FLORELIA ACOSTA DE COLMENARES	CARMEN FLORELIA ACOSTA DE COLMENARES
2009-015183	43	JARROS	JORGE ANDRES COLMENARES RONDÓN	JORGE ANDRES COLMENARES RONDÓN
2009-015184	41	B.L.S BETTYDANCE LATIN STARS	ALBERTO MANUEL RODRIGUEZ MARQUEZ	ALBERTO MANUEL RODRIGUEZ MARQUEZ
2009-015191	21	GEMALTO	SALVATIERRA, NELSON DAVID	SALVATIERRA, NELSON DAVID
2009-015192	25	GICDL	GUILLEN ROJAS JOSÉ LUÍS	GUILLEN ROJAS JOSÉ LUÍS
2009-015193	46	METHALCON CONSTRUCCIONES C.A.	METHALCON CONSTRUCCIONES, C.A.	ALEJANDRO LIBORIUS
2009-015194	16	METHALBOX	METHALCON CONSTRUCCIONES, C.A.	ALEJANDRO LIBORIUS
2009-015195	12	METHAL BOX	METHALCON CONSTRUCCIONES, C.A.	ALEJANDRO LIBORIUS
2009-015196	6	METHAL BOX	METHALCON CONSTRUCCIONES, C.A.	ALEJANDRO LIBORIUS
2009-015197	46	METHAL BOX	METHALCON CONSTRUCCIONES, C.A.	ALEJANDRO LIBORIUS
2009-015209	5	FLORESTA	DAMIANO LICENSING B.V.	GIOVANNI DI VENERE
2009-015211	41	TECNOLO VIDA	5 SENTIDOS PRODUCCIONES, C.A.	ROSSINI MARTIN NICOLAS
2009-015212	38	COMEX ONLINE	BANCO DEL CARIBE C.A. BANCO UNIVERSAL	LILIAN ESKENAZI
2009-015221	42	IN TAR SOFTWARE	COMERCIALIZADORA AGROSS, C.A.	DANILO PARRA R.
2009-015222	35	SANRIO EN LINEA. COM	GRUPO CIUDAD.COM	JUAN S. RANGEL
2009-015224	46	NATURA SELECTION	REPRESENTACIONES CANESKA, C.A.	EDUARDO CUIÑAS P
2009-015225	21	NATURA SELECTION	REPRESENTACIONES CANESKA, C.A.	EDUARDO CUIÑAS P
2009-015226	11	QUALITY	GRUPO ORLY C.A.	ZAIDA M. CARAPAICA P.
2009-015227	41	OBSZIA	PEREZ FIGUEROA AUGUSTO R.	AUGUSTO PEREZ F.
2009-015228	46	EL CASTILLO MÁGICO DE LA GITANA	EL CASTILLO MAGICO DE LA GITANA, C.A.	CARMEN LUISA MONSERRAT S.
2009-015229	46	COMERCIALIZADORA LA GITANA	COMERCIALIZADORA LA GITANA, C.A.	CARMEN LUISA MONSERRAT S.
2009-015230	46	INVERSIONES JNN	INVERSIONES JNN, C.A.	CARMEN LUISA MONSERRAT S.
2009-015231	19	TROPE	ASTRID DAVIDSON DE CAMPINS	CARMEN LUISA MONSERRAT S.
2009-015232	25	TROPE	ASTRID DAVIDSON DE CAMPINS	CARMEN LUISA MONSERRAT S.
2009-015233	35	TROPE	ASTRID DAVIDSON DE CAMPINS	CARMEN LUISA MONSERRAT S.
2009-015234	35	SUPER PAGO	ZONIA BEZARA DE ATENCIO	CARMEN LUISA MONSERRAT S.
2009-015236	3	ETERNELLE	MARCAS DE RENOMBRE, S.A. DE C.V.	DIEGO BUSTILLOS BEINER
2009-015237	42	BEECHAM	SMITHKLINE BEECHAM CORPORATION	DIEGO BUSTILLOS BEINER
2009-015238	41	BEECHAM	SMITHKLINE BEECHAM CORPORATION	DIEGO BUSTILLOS BEINER
2009-015239	35	BEECHAM	SMITHKLINE BEECHAM CORPORATION	DIEGO BUSTILLOS BEINER
2009-015240	5	BEECHAM	SMITHKLINE BEECHAM CORPORATION	DIEGO BUSTILLOS BEINER
2009-015241	1	BEECHAM	SMITHKLINE BEECHAM CORPORATION	DIEGO BUSTILLOS BEINER
2009-015242	3	BEECHAM	SMITHKLINE BEECHAM CORPORATION	DIEGO BUSTILLOS BEINER
2009-015243	44	BEECHAM	SMITHKLINE BEECHAM CORPORATION	DIEGO BUSTILLOS BEINER
2009-015244	46	DULCERÍA EL PORVENIR	DULCERIA EL PORVENIR	DAVIER OSPINA S.
2009-015245	29	DULCERÍA EL PORVENIR	DULCERIA EL PORVENIR	DAVIER OSPINA S.
2009-015246	25	ASH & AND	SILVA DIAZ ELVIS RAFAEL	SILVA D. ELVIS R.
2009-015247	25	MOCÁFFÉ	SILVA DIAZ ELVIS RAFAEL	SILVA D. ELVIS R.

2009-015248	25	KROMO	OMAR DAVID OSPINA TABORDA	OMAR D. OSPINA T.
2009-015249	9	LINKEDIN	LINKEDIN CORPORATION	MANUEL POLANCO FERNANDEZ
2009-015250	35	LINKEDIN	LINKEDIN CORPORATION	MANUEL POLANCO FERNANDEZ
2009-015251	38	LINKEDIN	LINKEDIN CORPORATION	MANUEL POLANCO FERNANDEZ
2009-015252	41	LINKEDIN	LINKEDIN CORPORATION	MANUEL POLANCO FERNANDEZ
2009-015253	42	LINKEDIN	LINKEDIN CORPORATION	MANUEL POLANCO FERNANDEZ
2009-015254	45	LINKEDIN	LINKEDIN CORPORATION	MANUEL POLANCO FERNANDEZ
2009-015255	9	IN	LINKEDIN CORPORATION	MANUEL POLANCO FERNANDEZ
2009-015256	35	IN	LINKEDIN CORPORATION	MANUEL POLANCO FERNANDEZ
2009-015257	38	IN	LINKEDIN CORPORATION	MANUEL POLANCO FERNANDEZ
2009-015258	41	IN	LINKEDIN CORPORATION	MANUEL POLANCO FERNANDEZ
2009-015259	42	IN	LINKEDIN CORPORATION	MANUEL POLANCO FERNANDEZ
2009-015260	45	IN	LINKEDIN CORPORATION	MANUEL POLANCO FERNANDEZ
2009-015261	9	IN	LINKEDIN CORPORATION	MANUEL POLANCO FERNANDEZ
2009-015262	35	IN	LINKEDIN CORPORATION	MANUEL POLANCO FERNANDEZ
2009-015263	38	IN	LINKEDIN CORPORATION	MANUEL POLANCO FERNANDEZ
2009-015264	41	IN	LINKEDIN CORPORATION	MANUEL POLANCO FERNANDEZ
2009-015265	42	IN	LINKEDIN CORPORATION	MANUEL POLANCO FERNANDEZ
2009-015266	45	IN	LINKEDIN CORPORATION	MANUEL POLANCO FERNANDEZ
2009-015267	9	LINKED IN	LINKEDIN CORPORATION	MANUEL POLANCO FERNANDEZ
2009-015268	35	LINKED IN	LINKEDIN CORPORATION	MANUEL POLANCO FERNANDEZ
2009-015269	38	LINKED IN	LINKEDIN CORPORATION	MANUEL POLANCO FERNANDEZ
2009-015270	41	LINKED IN	LINKEDIN CORPORATION	MANUEL POLANCO FERNANDEZ
2009-015271	42	LINKED IN	LINKEDIN CORPORATION	MANUEL POLANCO FERNANDEZ
2009-015272	45	LINKED IN	LINKEDIN CORPORATION	MANUEL POLANCO FERNANDEZ
2009-015276	28	EL CASTILLO MAGICO DE LA GITANA	EL CASTILLO MAGICO DE LA GITANA, C.A.	CARMEN LUISA MONSERRAT S.
2009-015277	35	MINI LASER PAPITA	INVERSIONES JNN, C.A.	CARMEN LUISA MONSERRAT S.
2009-015278	35	TROMPO GALACTICO	INVERSIONES JNN, C.A.	CARMEN LUISA MONSERRAT S.
2009-015279	35	ULA ULA GALACTICO	INVERSIONES JNN, C.A.	CARMEN LUISA MONSERRAT S.
2009-015280	35	YOYO GALACTICO	INVERSIONES JNN, C.A.	CARMEN LUISA MONSERRAT S.
2009-015281	21	YOYO GALACTICO	INVERSIONES JNN, C.A.	CARMEN LUISA MONSERRAT S.
2009-015282	28	ULA ULA GALACTICO	INVERSIONES JNN, C.A.	CARMEN LUISA MONSERRAT S.
2009-015283	21	ULA ULA GALACTICO	INVERSIONES JNN, C.A.	CARMEN LUISA MONSERRAT S.
2009-015284	35		INVERSIONES JNN, C.A.	CARMEN LUISA MONSERRAT S.
2009-015285	28		INVERSIONES JNN, C.A.	CARMEN LUISA MONSERRAT S.
2009-015286	21		INVERSIONES JNN, C.A.	CARMEN LUISA MONSERRAT S.
2009-015287	35	TROMPO LASER	INVERSIONES JNN, C.A.	CARMEN LUISA MONSERRAT S.
2009-015288	21	TROMPO LASER	INVERSIONES JNN, C.A.	CARMEN LUISA MONSERRAT S.
2009-015289	21	TROMPO GALACTICO	INVERSIONES JNN, C.A.	CARMEN LUISA MONSERRAT S.
2009-015290	35	TROMPO SUPER LASER	INVERSIONES JNN, C.A.	CARMEN LUISA MONSERRAT S.
2009-015291	21	TROMPO SUPER LASER	INVERSIONES JNN, C.A.	CARMEN LUISA MONSERRAT S.
2009-015292	35	TRACA TRACA	INVERSIONES JNN, C.A.	CARMEN LUISA MONSERRAT S.
2009-015293	28	TRACA TRACA	INVERSIONES JNN, C.A.	CARMEN LUISA MONSERRAT S.
2009-015294	21	TRACA TRACA	INVERSIONES JNN, C.A.	CARMEN LUISA MONSERRAT S.
2009-015295	28	MINI LASER PAPITA	INVERSIONES JNN, C.A.	CARMEN LUISA MONSERRAT S.
2009-015296	21	MINI LASER PAPITA	INVERSIONES JNN, C.A.	CARMEN LUISA MONSERRAT S.
2009-015297	40	LASER	INVERSIONES JNN, C.A.	CARMEN LUISA MONSERRAT S.
2009-015298	16	LASER	INVERSIONES JNN, C.A.	CARMEN LUISA MONSERRAT S.
2009-015299	46	INVERSIONES JNN	INVERSIONES JNN, C.A.	CARMEN LUISA MONSERRAT S.

2009-015300	35	GALACTICO	INVERSIONES JNN, C.A.	CARMEN LUISA MONSERRAT S.
2009-015301	21	GALACTICO	INVERSIONES JNN, C.A.	CARMEN LUISA MONSERRAT S.
2009-015302	35	GALACTICA	INVERSIONES JNN, C.A.	CARMEN LUISA MONSERRAT S.
2009-015303	28	GALACTICA	INVERSIONES JNN, C.A.	CARMEN LUISA MONSERRAT S.
2009-015304	21	GALACTICA	INVERSIONES JNN, C.A.	CARMEN LUISA MONSERRAT S.
2009-015305	28		COMERCIALIZADORA LA GITANA, C.A.	CARMEN LUISA MONSERRAT S.
2009-015306	21		COMERCIALIZADORA LA GITANA, C.A.	CARMEN LUISA MONSERRAT S.
2009-015307	46	EL CASTILLO MAGICO DE LA GITANA	EL CASTILLO MAGICO DE LA GITANA, C.A.	CARMEN LUISA MONSERRAT S.
2009-015308	28	EL CASTILLO MAGICO DE LA GITANA	EL CASTILLO MAGICO DE LA GITANA, C.A.	CARMEN LUISA MONSERRAT S.
2009-015310	30	PARMALAT	PARMALAT S.P.A.	ENRIQUE J. CHEANG VERA
2009-015311	32	PARMALAT	PARMALAT S.P.A.	ENRIQUE J. CHEANG VERA
2009-015312	29	PARMALAT	PARMALAT S.P.A.	ENRIQUE J. CHEANG VERA
2009-015313	46	ROBANDO CAMARA	LODDO PEREZ FRANZ HERSHEL	ENRIQUE J. CHEANG VERA
2009-015320	46	CALPANI KID LINE	CALPANI KID LINE, C.A.	ALEJANDRO LIBORIUS
2009-015321	46	JOLLY	CALPANI KID LINE, C.A.	ALEJANDRO LIBORIUS
2009-015322	16	JOLLY	CALPANI KID LINE, C.A.	ALEJANDRO LIBORIUS
2009-015323	16	KERALOVE	INVERSIONES 3364, C.A.	ALEJANDRO LIBORIUS
2009-015324	46	KERALOVE	INVERSIONES 3364, C.A.	ALEJANDRO LIBORIUS
2009-015325	5	KERALOVE	INVERSIONES 3364, C.A.	ALEJANDRO LIBORIUS
2009-015326	3	KERALOVE	INVERSIONES 3364, C.A.	ALEJANDRO LIBORIUS
2009-015327	37	ORANGE	ORANGE PERSONAL COMMUNICATIONS SERVICES LIMITED	ALONSO BRICEÑO DELFINA
2009-015328	12	VREDESTEIN	APOLLO TYRES A.G.	NEBREA MARIA MILAGROS
2009-015329	12	VREDESTEIN	APOLLO TYRES A.G.	NEBREA MARIA MILAGROS
2009-015330	9	ORANGE	ORANGE PERSONAL COMMUNICATIONS SERVICES LIMITED	ALONSO BRICEÑO DELFINA
2009-015331	3	YON KA FOR MEN	MULTALER ET CIE	ALONSO BRICEÑO DELFINA
2009-015332	44	YON KA FOR MEN	MULTALER ET CIE	ALONSO BRICEÑO DELFINA
2009-015333	47	ESIKA PIENSA EN TI	EBEL INTERNATIONAL LTD.	NEBREA MARIA MILAGROS
2009-015334	9	MOBILIZE YOUR ONLINE WORLD	QUALCOMM INCORPORATED	ALONSO BRICEÑO DELFINA
2009-015335	35	MOBILIZE YOUR ONLINE WORLD	QUALCOMM INCORPORATED	ALONSO BRICEÑO DELFINA
2009-015336	38	MOBILIZE YOUR ONLINE WORLD	QUALCOMM INCORPORATED	ALONSO BRICEÑO DELFINA
2009-015337	42	MOBILIZE YOUR ONLINE WORLD	QUALCOMM INCORPORATED	ALONSO BRICEÑO DELFINA
2009-015338	5	PROCDX	BAYER AKTIENGESELLSCHAFT	ALONSO BRICEÑO DELFINA
2009-015339	1	BRILLIANCE	OXOID LIMITED	EZAGUI SPRITZER JAIME R.
2009-015340	5	BRILLIANCE	OXOID LIMITED	EZAGUI SPRITZER JAIME R.
2009-015341	5	CATAFAST	NOVARTIS AG	EZAGUI SPRITZER JAIME R.
2009-015342	5	VOLTFAST	NOVARTIS AG	EZAGUI SPRITZER JAIME R.
2009-015343	5	VETIMED	ALEJANDRO DIB CRUZ	ALEJANDRO DIB CRUZ
2009-015344	25	IAQUES DIOR	FINICIOS C.A.	SARA CAROLINA SANCHEZ PARRA
2009-015347	5	PPK	MIGUEZ RIVAS FRANK JOSÉ	MIGUEZ RIVAS FRANK JOSÉ
2009-015350	20	LISTO HOGAR	MUEBLES MODERNOS PARA OFICINA G.M. C.A.	CARRASCOSA JOSE MANUEL
2009-015351	46	KAKI	ARCOM INTERNACIONAL, C.A.	OSCAR J. HUERTAS BIGOTT
2009-015352	11	KAKI	ARCOM INTERNACIONAL, C.A.	REYES URBINA LUISA NATACHA
2009-015354	30	PASTIQUESO	FABRICA DE PASTA ALIMENTICIAS ROSANA, C.A.	MEDINA LEAL NEPTALI
2009-015355	30	QUESIPASTA	FABRICA DE PASTA ALIMENTICIAS ROSANA, C.A.	MEDINA LEAL NEPTALI
2009-015356	30	QUESYPASTA	FABRICA DE PASTA ALIMENTICIAS ROSANA, C.A.	PINEDA BORGES MARIA JOSE
2009-015357	30	PASTYQUESO	FABRICA DE PASTA ALIMENTICIAS ROSANA, C.A.	PINEDA BORGES MARIA JOSE
2009-015358	46	REFRIGERAMOS AMERICA C.A.	REFRIGERAMOS AMERICA, C.A.	ROA RODRIGUEZ JESUS ELEUTERIO
2009-015359	38	2010 TUBAZO MUNDIAL TUBRICA	TUBERIAS RIGIDAS DE P.V.C., C.A.	RIVERO TEJADAS ANDRES NICOLAS

2009-015360	29	DON CHE CHE	MOSQUERA RAMIREZ CHARLES LUIS	MOSQUERA RAMIREZ CHARLES LUIS
2009-015361	46	DGA	BULUON GROUP, C.A.	GINESTRA BRANGER LUIS OSWALDO
2009-015362	20	DGA	BULUON GROUP, C.A.	GINESTRA BRANGER LUIS OSWALDO
2009-015363	29	CAVIAR CARDREÑO	FRIGORIFICO AL VACIO EXPRESS DEL ESTE, C.A.	ALVAREZ ALCALA RAMON JOSE
2009-015364	9	CORPORACION IAS	ILARDO HERNANDEZ ALVERSID	ALVERSI ILARDO HERNANDEZ
2009-015365	9	ILARDO AUDIO SYSTEMS	ILARDO HERNANDEZ ALVERSID	ILARDO HERNANDEZ ALVERSID
2009-015366	46	AC	AC ARTURO CALLE VENEZUELA, C.A.	SALDIVIA SUAREZ JOSE FELIX
2009-015367	25	AC	AC ARTURO CALLE VENEZUELA, C.A.	SALDIVIA SUAREZ JOSE FELIX
2009-015369	29	GOLDEN EAGLE	CORPORACION GOLDEN EAGLE, S.A.	GONCALVES ANTONIO JOSE
2009-015370	16	GOLDEN EAGLE	CORPORACION GOLDEN EAGLE, S.A.	GONCALVES ANTONIO JOSE
2009-015371	16	GOLDEN EAGLE	CORPORACION GOLDEN EAGLE, S.A.	GONCALVES ANTONIO JOSE
2009-015372	30	GOLDEN EAGLE	CORPORACION GOLDEN EAGLE, S.A.	GONCALVES ANTONIO JOSE
2009-015373	31	GOLDEN EAGLE	CORPORACION GOLDEN EAGLE, S.A.	GONCALVES ANTONIO JOSE
2009-015374	8	BEAR	MATCOFER, S.A.	ALBI RODRIGUEZ JARAMILLO
2009-015375	7	BEAR	MATCOFER, S.A.	ALBI RODRIGUEZ JARAMILLO
2009-015377	3	FANCY JESSICA SIMPSON	WITH YOU, INC.	BENTATA KAREL
2009-015378	3	SCHWARZKOPF SENSUAL COLORS	HENKEL AG & Co. KGaA	BENTATA KAREL
2009-015382	3	CADEY	CADEY S.R.L.	MANUEL POLANCO FERNANDEZ
2009-015386	16	VULCANO HERCULES	SINOPOLI LAZO ANTONIO	CATO C. CARLOS EDUARDO
2009-015387	16	VULCANO HERCULES	SINOPOLI LAZO ANTONIO	CATO C. CARLOS EDUARDO
2009-015388	16	VULCANO	SINOPOLI LAZO ANTONIO	CATO C. CARLOS EDUARDO
2009-015399	46	M.G.E.	DISTRIBUIDORA M.G.E. DE VENEZUELA C.A.	AYALA CHERUBINI BEATRIZ CAROLINA
2009-015400	21	M.G.E.	DISTRIBUIDORA M.G.E. DE VENEZUELA, C.A.	AYALA CHERUBINI BEATRIZ CAROLINA
2009-015401	21	M.E.G.	DISTRIBUIDORA M.G.E. DE VENEZUELA, C.A.	AYALA CHERUBINI BEATRIZ CAROLINA
2009-015402	16	M.G.E.	DISTRIBUIDORA M.G.E. DE VENEZUELA, C.A.	AYALA CHERUBINI BEATRIZ CAROLINA
2009-015403	21	M.G.E.	DISTRIBUIDORA M.G.E. DE VENEZUELA, C.A.	AYALA CHERUBINI BEATRIZ CAROLINA
2009-015404	17	M.G.E.	DISTRIBUIDORA M.G.E. DE VENEZUELA, C.A.	AYALA CHERUBINI BEATRIZ CAROLINA
2009-015407	25	DIOR	FINICIOS, C.A.	SARA CAROLINA SANCHEZ PARRA
2009-015408	25	DIOR	FINICIOS, C.A.	SARA CAROLINA SANCHEZ PARRA
2009-015417	35	ACEROS INDUSTRIALES-AISA	ACEROS INDUSTRIALES, S.A	AYALA CHERUBINI BEATRIZ CAROLINA
2009-015418	2	ZEPPELIN	SOTO DUQUE FREDY ARMANDO, GOMEZ SOTO WILLIAM EFREN	AYALA CHERUBINI BEATRIZ CAROLINA
2009-015419	16	INLATOCA-INDUSTRIA LACTEA TORONDOY	INDUSTRIAS LACTEAS TORONDOY, C.A	AYALA CHERUBINI BEATRIZ CAROLINA
2009-015420	29	INLATOCA-INDUSTRIA LÁCTEA TORONDOY	INDUSTRIA LACTEA TORONDOY, C.A.	AYALA CHERUBINI BEATRIZ CAROLINA
2009-015421	30	INLATOCA-INDUSTRIA LÁCTEA TORONDOY	INDUSTRIA LACTEA TORONDOY, C.A.	AYALA CHERUBINI BEATRIZ CAROLINA
2009-015422	31	INLATOCA-INDUSTRIA LÁCTEA TORONDOY	INDUSTRIA LACTEA TORONDOY, C.A.	AYALA CHERUBINI BEATRIZ CAROLINA
2009-015423	32	INLATOCA-INDUSTRIA LÁCTEA TORONDOY	INDUSTRIA LACTEA TORONDOY, C.A.	AYALA CHERUBINI BEATRIZ CAROLINA
2009-015432	5	SUMECO	CORPORACION LANZ Y ASOCIADOS C.A.	PULGAR SALAS TULIO MIGUEL DE LA B
2009-015433	25	WINLIFE	INVERSIONES MV INTERNATIONAL, C.A.	MONTAÑA HERNANDEZ, AILISSET MARY
2009-015434	25		INVERSIONES MV INTERNATIONAL, C.A.	MONTAÑA HERNANDEZ AILISSET MARY
2009-015435	25		INVERSIONES MV INTERNATIONAL, C.A.	MONTAÑA HERNANDEZ AILISSET MARY
2009-015437	29	BIGGERDY	EMBUTIDOS BIGGERDY, C.A.	FRANCISCO PORTELA DA GIAD
2009-015438	46	BIGGERDY	EMBUTIDOS BIGGERDY, C.A.	FRANCISCO PORTELA DA GIAD
2009-015439	20	EMPRESAS EL MORRO	EMPRESAS "EL MORRO" C.A.	JOSE LUIS CRUZ
2009-015440	35	EMPRESAS EL MORRO	EMPRESAS "EL MORRO" C.A.	JOSE LUIS CRUZ
2009-015441	19	EMPRESAS EL MORRO	EMPRESAS "EL MORRO" C.A.	JOSE LUIS CRUZ

2009-015442	39	EMPRESAS EL MORRO	EMPRESAS "EL MORRO" C.A.	JOSE LUIS CRUZ
2009-015443	16	EMPRESAS EL MORRO	EMPRESAS "EL MORRO" C.A.	JOSE LUIS CRUZ
2009-015444	46	EMPRESAS EL MORRO	EMPRESAS "EL MORRO" C.A.	JOSE LUIS CRUZ
2009-015445	39	TRANSVISIÓN	TRANSVISION C.A.	JOSE LUIS CRUZ
2009-015446	21	TRANSVISIÓN	TRANSVISION C.A.	JOSE LUIS CRUZ
2009-015447	20	TRANSVISIÓN	TRANSVISION C.A.	JOSE LUIS CRUZ
2009-015448	19	TRANSVISIÓN	TRANSVISION C.A.	JOSE LUIS CRUZ
2009-015449	35	TRANSVISIÓN	TRANSVISION C.A.	JOSE LUIS CRUZ
2009-015450	46	TRANSVISION	TRANSVISION C.A.	JOSE LUIS CRUZ
2009-015451	47	CALIDAD QUE DEJA VER	TRANSVISION C.A.	JOSE LUIS CRUZ
2009-015452	47	CALIDAD QUE DEJA VER	TRANSVISION C.A.	JOSE LUIS CRUZ
2009-015453	47	CALIDAD QUE DEJA VER	TRANSVISION C.A.	JOSE LUIS CRUZ
2009-015455	21	EMPRESAS EL MORRO	EMPRESAS "EL MORRO" C.A.	JOSE LUIS CRUZ
2009-015456	16	TRANSVISIÓN	TRANSVISION C.A.	JOSE LUIS CRUZ
2009-015459	41	"CONCERT CHANEL"	DLA INC.	ENRIQUE CHEANG V. Y/O MARIANELLA MONTILLA R.
2009-015460	38	CONCERTCHANNEL	DLA INC.	ENRIQUE CHEANG. V. MARIANELLA MONTILLA R.
2009-015461	44	"CAVALO PURO SANGUE LUSITANO"	ASSOCIACAO PORTUGUESA DE CRIADORES DE CAVALO PURO SANGUE LUSITANO - APSL	ENRIQUE CHEANG V. Y/O MARIANELLA MONTILLA R.
2009-015462	17	ROXTEC	GRUPO ES ESCORIHUELA SORNES C.A.	RAFAEL ALBERTO SORNES
2009-015486	41	CERCA DE TI	MUNICIPIO CHACAO DEL ESTADO DE MIRANDA	ZULMAIRÉ GONZÁLEZ CEGARRA
2009-015488	38	EMPRESA DE PROPIEDAD SOCIAL DIRECTA DE ATENCION TELEFONICA EJIDO	REGISTRO MERCANTIL PRIMERO DEL ESTADO DE MERIDA	RONALD UZCATEGUI
2009-015489	41	EMPRESA DE PROPIEDAD SOCIAL DIRECTA DE ATENCION TELEFONICA EJIDO	REGISTRO MERCANTIL PRIMERO DEL ESTADO DE MERIDA	RONALD UZCATEGUI
2009-015490	45	GUAYASITANA 'S VIGILANCE & PROTECTION C.A.	GUAYASITANA 'S VIGILANCE & PROTECTION C.A.	JOSE AGUSTIN BECERRA TORRES
2009-015491	46	LIGI IMPORT. C.A.	LIGI IMPORT. C.A.	LUIS F. ELIAS
2009-015492	3	CHROMA SENSITIVE	L'OREAL SOCIETE ANONYME	ELIAS LUIS FRANCISCO
2009-015493	25	SNULLCANDY	CAMILO IBRAHIM ISSA	CAMILO IBRAHIM ISSA
2009-015498	16	CALPANI KID LINE	CLAPANI KID LINE, C.A.	ALEJANDRO LIBORIUS
2009-015499	16	D.M.	MOUDABBES ADJAMI DALAL	ALEJANDRO LIBORIUS
2009-015500	46	D.M.	MOUDABBES ADJAMI DALAL	ALEJANDRO LIBORIUS
2009-015501	18	D.M.	MOUDABBES ADJAMI DALAL	ALEJANDRO LIBORIUS
2009-015502	46	DEL MAR RACING	CENTRO HIPICO DEL MAR RACING SPORT BOOK, C.A.	LISBETTE MARIA HOSTOS GONZALEZ
2009-015506	30	RIBA	DISTRIBUIDORA RIBA 2002, C.A.	RAMON PATIÑO RUEDA
2009-015507	29	RIBA	DISTRIBUIDORA RIBA 2002, C.A.	RAMON PATIÑO RUEDA
2009-015508	46	DISTRIBUIDORA RIBA 2002	DISTRIBUIDORA RIBA 2002, C.A.	RAMON PATIÑO RUEDA
2009-015511	45	S.P.D.P.	SEGURIDAD PRIVADA ORDEN Y PREVENCIÓN S.P.D.C.A.	MANUEL EUSTAQUIO MEDINA
2009-015512	16	MACHINERY CARE	MARTINEZ PUERTA OMAR CELESTINO	MARTINEZ PUERTA OMAR CELESTINO
2009-015514	16	MACHINERY CARE	MARTINEZ PUERTA OMAR CELESTINO	MARTINEZ PUERTA OMAR CELESTINO
2009-015515	46	MACHINERYCARE	MARTINEZ PUERTA OMAR CELESTINO	MARTINEZ PUERTA OMAR CELESTINO
2009-015520	25	IMPACTJEL SYSTEM	REGA SHOES C.A.	MARLENE SÁNCHEZ
2009-015529	46	MONRECA	MONTACARGAS EL RECREO C.A.	VISO MARIÑO MARIA DEL CARMEN
2009-015530	35	IMPLEMENT CLASSIC	PEREIRA FIGUEIRA JOSE ANTONIO, PEREIRA FIGUEIRA NELLYS MARIA	PEREIRA FIGUEIRA NELLYS MARIA

2009-015531	16	IMPLEMENT CLASSIC	PEREIRA FIGUEIRA JOSE ANTONIO, PEREIRA FIGUEIRA NELLYS MARIA	PEREIRA FIGUEIRA NELLYS MARIA
2009-015532	16	IMPLEMENT WOMENS	PEREIRA FIGUEIRA JOSE ANTONIO, PEREIRA FIGUEIRA NELLYS MARIA	PEREIRA FIGUEIRA NELLYS MARIA
2009-015533	35	IMPLEMENT WOMENS	PEREIRA FIGUEIRA JOSE ANTONIO, PEREIRA FIGUEIRA NELLYS MARIA	PEREIRA FIGUEIRA NELLYS MARIA
2009-015534	35	D PACA	FIGUEREDO LATUFF ZULMA ROSALIA, PELUSZKIEWCZ FIGUEREDO YUSMARY LISBETH	PELUSZKIEWCZ FIGUEREDO YUSMARY LISBETH
2009-015535	36	D PACA	PELUSZKIEWCZ FIGUEREDO YUSMARY LISBETH, FIGUEREDO LATTUF ZULMA ROSALIA	PELUSZKIEWCZ FIGUEREDO YUSMARY LISBETH
2009-015536	16	D PACA	PELUSZKIEWCZ FIGUEREDO YUSMARY LISBETH, FIGUEREDO LATTUF ZULMA ROSALIA	PELUSZKIEWCZ FIGUEREDO YUSMARY LISBETH
2009-015537	46	DPACA	PELUSZKIEWCZ FIGUEREDO YUSMARY LISBETH, FIGUEREDO LATTUF ZULMA ROSALIA	PELUSZKIEWCZ FIGUEREDO YUSMARY LISBETH
2009-015538	46	D PACA	PELUSZKIEWCZ FIGUEREDO YUSMARY LISBETH, FIGUEREDO LATTUF ZULMA ROSALIA	PELUSZKIEWCZ FIGUEREDO YUSMARY LISBETH
2009-015539	16	DPACA	PELUSZKIEWCZ FIGUEREDO YUSMARY LISBETH, FIGUEREDO LATTUF ZULMA ROSALIA	PELUSZKIEWCZ FIGUEREDO YUSMARY LISBETH
2009-015540	36	D PACA	PELUSZKIEWCZ FIGUEREDO YUSMARY LISBETH, FIGUEREDO LATTUF ZULMA ROSALIA	PELUSZKIEWCZ FIGUEREDO YUSMARY LISBETH
2009-015541	35	D PACA	PELUSZKIEWCZ FIGUEREDO YUSMARY LISBETH, FIGUEREDO LATTUF ZULMA ROSALIA	PELUSZKIEWCZ FIGUEREDO YUSMARY LISBETH
2009-015542	46	C-LIDER	C-LIDER, C.A.	FARIAS DE CARTAYA YOGILMA
2009-015543	46	LÍDER CENTRO INTERNACIONAL DE LIDERAZGO	C-LIDER, C.A.	FARIAS DE CARTAYA YOGILMA
2009-015547	46	COMPU CITY-S	INVERSIONES AVIMALL C.A.	DAVID BITTAN OBADIA
2009-015548	10	TAGUM	CIRUGÍA S.A.C	NEWMAN TORRES EDDY F.
2009-015549	30	ARROZ EL JAPONEZ	AGROINDUSTRIAS EL INTENTO C.A	OSPINO BUSCHBECK ADOLFO ENRIQUE
2009-015550	30	ARROZ SAMURAI	AGROINDUSTRIAS EL INTENTO C.A	OSPINO BUSCHBECK ADOLFO ENRIQUE
2009-015551	46	CORPORACIÓN MIL REGALOS C.A.	CORPORACION MIL REGALOS, C.A.	MEDINA CORZOEDILIO ELOY
2009-015553	46	WWW.PESCALDAPULMON.COM	PESCALO A PULMON.COM C.A.	RUIZ CUBILLAN OSCAR ENRIQUE
2009-015554	41	WWW.PESCALDAPULMON.COM	PESCALO A PULMON.COM C.A.	RUIZ CUBILLAN OSCAR ENRIQUE
2009-015555	46	AGENTES DE ADUANA COANACALA GUAIRA, C.A.	AGENTES DE ADUANA COANACA LA GUAIRA C.A.	FRANCONE MININNI FRANCESCO
2009-015556	36	AGENTES DE ADUANA COANACA LA GUAIRA C.A.	AGENTES DE ADUANA COANACA LA GUAIRA C.A.	FRANCONE MININNI FRANCESCO
2009-015559	32	AQUA PURA	ROSALEZ VELASQUEZ ANTONIO RAFAEL	ROSALES VELASQUEZ ANTONIO RAFAEL
2009-015560	21	CHENNAI	CHENNAI, C.A.	SUAREZ DE MORENO JUANA CORNELIA
2009-015561	24	CHENNAI	CHENNAI, C.A.	SUAREZ DE MORENO JUANA CORNELIA
2009-015562	46	CHENNAI	CHENNAI, C.A.	SUAREZ DE MORENO JUANA CORNELIA
2009-015563	25	HOPE	HOPE DO NORDESTE LTDA	ENRIQUE J. CHEANG VERA
2009-015564	25	USAFLEX	RAMON ROYO ZIMMERMANN	ENRIQUE J. CHEANG VERA
2009-015565	35	USAFLEX	ROYO ZIMMERMANN RAMON	ENRIQUE J. CHEANG VERA
2009-015566	16	CITADINA	GOMEZ LOZADA MARTHA CELIA	GOMEZ LOZADA MARTHA CELIA
2009-015571	3	NEWLIFE	NEW LIFE CORPORATION, C.A.	ZULYMA AVILES EDGAR BORIS
2009-015572	3	MISTOLIN FRAGANZA FRESCURA DE AZAHAR	THE CLOROX INTERNATIONAL COMPANY	GUZMAN SUAREZ BARBARITA M.
2009-015579	16	ECOS PRINTING EMPAQUES CORRUGADOS Y SOBRES	INDUSTRIAS DE CARTONAJE CRD, C.A.	BENTATA KAREL
2009-015580	5	STREPSILS	RECKITT AND COLMAN, OVERSEAS LIMITED	MANUEL POLANCO FERNANDEZ
2009-015590	3	CARLA IZQUIERDO	IZQUIERDO HERNANDEZ CARLA BETTINA	IZQUIERDO HERNANDEZ CARLA BETTINA
2009-015602	38	GSM SEGURO ALERTA	TORRES TORREALBA OSCAR ENRIQUE	TORRES TORREALBA OSCAR ENRIQUE
2009-015603	38	GSM SEGURO	TORRES TORREALBA OSCAR ENRIQUE	TORRES TORREALBA OSCAR ENRIQUE
2009-015604	38	GSM SEGURO MONITOR	TORRES TORREALBA OSCAR ENRIQUE	TORRES TORREALBA OSCAR ENRIQUE

2009-015605	46	SOMAX	SUPPLY OFICINA MARGARITA C.A.	FRANCISCO JOSE FREGONA ZANELLA
2009-015610	35	LUCIA	ELJAY JASSIN SAMIR ALI	ELJAY JASSIN SAMIR ALI
2009-015611	35	FERRETERIA EL ZORRO	ELJAY JASSIN SAMIR ALI	ELJAY JASSIN SAMIR ALI
2009-015615	29	TODDY LIGHT (&DISEÑO)	DEUTSCHE TRANSNATIONAL TRUSTEE CORPORATION INC.	MOREAU AYMARD JACQUELINE J.
2009-015616	32	TODDY LIGHT (& DISEÑO)	DEUTSCHE TRANSNATIONAL TRUSTEE CORPORATION INC.	MOREAU AYMARD JACQUELINE J.
2009-015617	30	TODDY LIGHT (& DISEÑO)	DEUTSCHE TRANSNATIONAL TRUSTEE CORPORATION INC.	MOREAU AYMARD JACQUELINE J.
2009-015618	16	GS GUAYANA SPEED MAGAZINE	CAMPOS MORILLO EZEQUIEL ALBERTO	CAMPOS MORILLO EZEQUIEL ALBERTO
2009-015619	42	PASEO ELECTRÓNICA	GRUPO JMRESNIK, C.A.,	CAROLINA RUIZ T.
2009-015620	46	PASEO ELECTRÓNICA	GRUPO JMRESNIK, C.A.,	CAROLINA RUIZ T.
2009-015622	33	CLOS DE LOS SIETE	CLOS DE LOS SIETE, S.A.,	DE SOLA LANDER IRENE
2009-015626	39	TOUR MAGALLANERO	FUNDACIÓN MAGALLANES DE CARABOBO, A.C.	JUDITH CASTILLO URIBE
2009-015627	16	TOUR MAGALLANERO	FUNDACIÓN MAGALLANES DE CARABOBO, A.C.	JUDITH CASTILLO URIBE
2009-015628	16	RUTA MAGALLANERA	FUNDACIÓN MAGALLANES DE CARABOBO, A.C.	JUDITH CASTILLO URIBE
2009-015629	39	RUTA MAGALLANERA	FUNDACIÓN MAGALLANES DE CARABOBO, A.C.	JUDITH CASTILLO URIBE
2009-015630	12		LIUZHOU WULING MOTORS CO., LTD.	GONZALEZ ZAMBRANO ARNALDO A.
2009-015631	12	WULING	LIUZHOU WULING MOTORS CO., LTD.	GONZALEZ ZAMBRANO ARNALDO A.
2009-015633	35	COFACE	COMPAGNIE FRANCAISE D ASSURANCE POUR LE COMMERCE EXTERIEUR	GONZALEZ ZAMBRANO ARNALDO A.
2009-015634	36	COFACE	COMPAGNIE FRANCAISE D ASSURANCE POUR LE COMMERCE EXTERIEUR	GONZALEZ ZAMBRANO ARNALDO A.
2009-015638	16	BRAKE CO	ROJAS OSIO MIRIAM EDITH	ALEJANDRO LIBORIUS
2009-015639	12	BRAKE CO	ROJAS OSIO MIRIAM EDITH	ALEJANDRO LIBORIUS
2009-015640	46	BRAKE CO	ROJAS OSIO MIRIAM EDITH	ALEJANDRO LIBORIUS
2009-015641	46	TOP BRAKE	ROJAS OSIO MIRIAM EDITH	ALEJANDRO LIBORIUS
2009-015642	16	TOP BRAKE	ROJAS OSIO MIRIAM EDITH	ALEJANDRO LIBORIUS
2009-015643	46	THERMO BRAKE	ROJAS OSIO MIRIAM EDITH	ALEJANDRO LIBORIUS
2009-015644	16	THERMO BRAKE	ROJAS OSIO MIRIAM EDITH	ALEJANDRO LIBORIUS
2009-015645	12	RABCA	REPRESENTACIONES ASUBRAKE, C.A.	ALEJANDRO LIBORIUS
2009-015646	16	RABCA	REPRESENTACIONES ASUBRAKE, C.A.	ALEJANDRO LIBORIUS
2009-015647	46	RABCA	REPRESENTACIONES ASUBRAKE, C.A.	ALEJANDRO LIBORIUS
2009-015648	46	REPRESENTACIONES ASUBRAKE	REPRESENTACIONES ASUBRAKE, C.A.	ALEJANDRO LIBORIUS
2009-015649	12	ASUBRAKE	REPRESENTACIONES ASUBRAKE, C.A.	ALEJANDRO LIBORIUS
2009-015650	16	ASUBRAKE	REPRESENTACIONES ASUBRAKE, C.A.	ALEJANDRO LIBORIUS
2009-015651	18	CELL TRONICS	ISAAC SERFATY GARZON	ISAAC SERFATY GARZON
2009-015652	16	CELL TRONICS	ISAAC SERFATY GARZON	ISAAC SERFATY GARZON
2009-015653	34	BECAUSE OF WHAT'S INSIDE	DUNHILL TOBACCO OF LONDON LIMITED,	HERNANDEZ RICARDO ANTEQUERA
2009-015654	5	LUSEDRA	EISAI R&D MANAGEMENT CO., LTD.	ALONSO BRICEÑO DELFINA
2009-015655	9	PLAZA	QUALCOMM INCORPORATED	ALONSO BRICEÑO DELFINA
2009-015656	35	PLAZA	QUALCOMM INCORPORATED	ALONSO BRICEÑO DELFINA
2009-015657	38	PLAZA	QUALCOMM INCORPORATED	ALONSO BRICEÑO DELFINA
2009-015658	42	PLAZA	QUALCOMM INCORPORATED	ALONSO BRICEÑO DELFINA
2009-015659	11	EVOLVE	GENERAL ELECTRIC COMPANY	ALONSO BRICEÑO DELFINA
2009-015660	32		BALTICA BREWERIES	ALONSO BRICEÑO DELFINA
2009-015665	46	PERRITOS GOURMET	FRANCISCO JAVIER BARAZARTE	FRANCISCO JAVIER BARAZARTE
2009-015666	36	CHARTIS SU MUNDO, SEGURO	AKITA, INC.,	LINARES ALLOCA MARLIN E.
2009-015667	5		QILU PHARMACEUTICAL CO., LTD.,	LUIS MANUEL RUIZ T.
2009-015668	17	SINOPEC	CHINA PETROCHEMICAL CORPORATION,	LUIS MANUEL RUIZ T.

2009-015669	42	SINOPEC	CHINA PETROCHEMICAL CORPORATION,	LUIS MANUEL RUIZ T.
2009-015670	37	SINOPEC	CHINA PETROCHEMICAL CORPORATION,	LUIS MANUEL RUIZ T.
2009-015671	1	SINOPEC	CHINA PETROCHEMICAL CORPORATION,	LUIS MANUEL RUIZ T.
2009-015672	37	VOGT POWER	VOGT POWER INTERNATIONAL INC.,	ENRIQUE J. CHEANG VERA
2009-015673	11	VOGT	VOGT POWER INTERNATIONAL INC.,	ENRIQUE J. CHEANG VERA
2009-015674	11	VOGT POWER	VOGT POWER INTERNATIONAL INC.,	ENRIQUE J. CHEANG VERA
2009-015675	37	VOGT	VOGT POWER INTERNATIONAL INC.,	ENRIQUE J. CHEANG VERA
2009-015676	5	BENECOL	RAVINTORAISIO OY,	ENRIQUE J. CHEANG VERA
2009-015677	29		COOPERATIVA CENTRAL DOS PRODUTORES RURAIS DE MINAS GERAIS LTDA.,	ENRIQUE J. CHEANG VERA
2009-015678	29	ITAMBÉ (Y DISEÑO)	COOPERATIVA CENTRAL DOS PRODUTORES RURAIS DE MINAS GERAIS LTDA.,	ENRIQUE J. CHEANG VERA
2009-015679	18	GB GOSLING BAGS	ROSELYNN GOSLING	ROSELYNN GOSLING
2009-015682	16	DIKOS REAL ESTATE CAFÉ MULTIPLICA SU INVERSIÓN	INVERSIONES INMOVILIARIAS Y FINANCIERAS DIKOS, C.A.,	WILLIAM ENRIQUE OLIVERO P.
2009-015683	35	DIKOS REAL ESTATE CAFÉ	INVERSIONES INMOVILIARIAS Y FINANCIERAS DIKOS, C.A.,	WILLIAM ENRIQUE OLIVERO P.
2009-015684	36	DIKOS REAL ESTATE CAFÉ	INVERSIONES INMOVILIARIAS Y FINANCIERAS DIKOS, C.A.,	WILLIAM ENRIQUE OLIVERO P.
2009-015685	38	DIKOS REAL ESTATE CAFÉ	INVERSIONES INMOVILIARIAS Y FINANCIERAS DIKOS, C.A.,	WILLIAM ENRIQUE OLIVERO P.
2009-015686	43	DIKOS REAL ESTATE CAFÉ	INVERSIONES INMOVILIARIAS Y FINANCIERAS DIKOS, C.A.,	WILLIAM ENRIQUE OLIVERO P.
2009-015687	16	DIKOS REAL ESTATE CAFE MULTIPLICA SU INVERSIÓN.	INVERSIONES INMOVILIARIAS Y FINANCIERAS DIKOS, C.A.,	WILLIAM ENRIQUE OLIVERO P.
2009-015688	46	DIKOS REAL ESTATE CAFE	INVERSIONES INMOVILIARIAS Y FINANCIERAS DIKOS, C.A.,	WILLIAM ENRIQUE OLIVERO P.
2009-015689	25	TRIBU S	CESAR ENRIQUE RUBIO MARTORELL	CESAR ENRIQUE RUBIO MARTORELL
2009-015693	16	IDEAL BANCO UNIVERSAL	C.A. CENTRAL BANCO UNIVERSAL	MOREAU AYMARD JACQUELINE J.
2009-015694	16	BANCO IDEAL	C.A. CENTRAL BANCO UNIVERSAL	MOREAU AYMARD JACQUELINE J.
2009-015695	16	BANCO IDEAL	C.A. CENTRAL BANCO UNIVERSAL	MOREAU AYMARD JACQUELINE J.
2009-015696	16	IDEAL BANCO	C.A. CENTRAL BANCO UNIVERSAL	MOREAU AYMARD JACQUELINE J.
2009-015697	16	IDEAL BANCO UNIVERSAL	C.A. CENTRAL BANCO UNIVERSAL	MOREAU AYMARD JACQUELINE J.
2009-015698	36	IDEAL BANCO	C.A. CENTRAL BANCO UNIVERSAL	MOREAU AYMARD JACQUELINE J.
2009-015699	35	IDEAL BANCO	C.A. CENTRAL BANCO UNIVERSAL	MOREAU AYMARD JACQUELINE J.
2009-015700	36	IDEAL BANCO UNIVERSAL	C.A. CENTRAL BANCO UNIVERSAL	MOREAU AYMARD JACQUELINE J.
2009-015701	35	IDEAL BANCO UNIVERSAL	C.A. CENTRAL BANCO UNIVERSAL	MOREAU AYMARD JACQUELINE J.
2009-015702	35	BANCO IDEAL	C.A. CENTRAL BANCO UNIVERSAL	MOREAU AYMARD JACQUELINE J.
2009-015703	36	BANCO IDEAL	C.A. CENTRAL BANCO UNIVERSAL	MOREAU AYMARD JACQUELINE J.
2009-015704	16	IDEAL BANCO	C.A. CENTRAL BANCO UNIVERSAL	MOREAU AYMARD JACQUELINE J.
2009-015705	5	A4	LONGEVITY CENTER C.A.	JUAN MENDEZ
2009-015706	29	MEGA GH4 PLUS	LONGEVITY CENTER C.A.	JUAN MENDEZ
2009-015708	30	DIARCA	DIARCA, S.A. R.M.I	ARCENIO DUQUE OCHOA
2009-015709	31	DIARCA	DIARCA, S.A. R.M.I	ARCENIO DUQUE OCHOA
2009-015710	29	DIARCA	DIARCA, S.A. R.M.I	ARCENIO DUQUE OCHOA
2009-015711	46	DIARCA S.A	DIARCA, S.A. R.M.I	ARCENIO DUQUE OCHOA
2009-015713	29	SOYSVELT	INDUSTRIAS ZULY MILK, C.A.	ARCENIO DUQUE OCHOA
2009-015715	29	SOYSVELTA	INDUSTRIAS ZULY MILK, C.A.	ARCENIO DUQUE OCHOA
2009-015716	29	SOYSVEL	INDUSTRIAS ZULY MILK, C.A.	ARCENIO DUQUE OCHOA
2009-015721	2	PINTUAMERICA	GRUPO MATERIALES AMERICA, C.A.	JAIRD FLORES
2009-015722	46	GALO	CORPORACION C.L.C., C.A.	CARRASCOSA JOSE MANUEL
2009-015741	30	MIEL DE ABEJAS CASA DE MIEL	RONDON LEON CARLETT	CARLETT ANTONIO RONDON LEON

2009-015742	45	GRUPO DE SEGURIDAD WINCA C.A.	GRUPO DE SEGURIDAD WINCA, C.A.	JOSMAR REYES
2009-015743	46	CITY PERFUM	EXOTIC CAR AUDIO C.A.	DORYS JIMENEZ
2009-015751	6	PCP	P.C.P VENEZUELA, C.A. (PCPVECA)	ADRIANA M.GARCIA BRUZUAL
2009-015754	35	WWW.SEGUROSCATATUMBO.COM	C.A. SEGUROS CATATUMBO	MORALES FINOL, ANDRES
2009-015755	36	WWW.SEGUROSCATATUMBO.COM	C.A. SEGUROS CATATUMBO	MORALES FINOL, ANDRES
2009-015756	41	WWW.SEGUROSCATATUMBO.COM	C.A. SEGUROS CATATUMBO	MORALES FINOL, ANDRES
2009-015757	29	HOLANDA	SABOREX ALIMENTARIA, S.A. (SABLIMSA)	SANDRO ERNESTO SAVARINO
2009-015758	46	USP KHASO	REPRESENTACIONES ASIATICAS, S.A.	ROJAS GADNA RICARDO JAVIER
2009-015759	25	SB	DERIREE VARELA MULLER	DESIREE VARELA MULLER
2009-015765	31	ORAL-B 3D BLANCURA	PROCTER & GAMBLE BUSINESS SERVICES CANADA COMPANY	HERNANDEZ RICARDO ANTEQUERA
2009-015766	29	AWAL QATFA	AL-RABIE SAUDI FOODS CO., LTD	REYES URBINA LUISA NATACHA
2009-015767	32	AWAL QATFA	AL-RABIE SAUDI FOODS CO., LTD	ALVAREZ HERNANDEZ MITCHELLE J
2009-015768	30	AWAL QATFA	AL-RABIE SAUDI FOODS CO., LTD	ALVAREZ HERNANDEZ MITCHELLE J
2009-015769	30	AL-RABIE	AL-RABIE SAUDI FOODS CO., LTD	ALVAREZ HERNANDEZ MITCHELLE J
2009-015770	29	AL-RABIE	AL-RABIE SAUDI FOODS CO., LTD	ALVAREZ HERNANDEZ MITCHELLE J
2009-015771	32	AL-RABIE	AL-RABIE SAUDI FOODS CO., LTD	ALVAREZ HERNANDEZ MITCHELLE J
2009-015772	35	WORLDCOLOR	WORLD COLOR PRESS INC.	ARCILA SALGADO GUSTAVO
2009-015773	40	WORLDCOLOR	WORLD COLOR PRESS INC.	ARCILA SALGADO GUSTAVO
2009-015774	35	WORLDCOLOR PRESS	WORLD COLOR PRESS INC.	ARCILA SALGADO GUSTAVO
2009-015775	40	WORLDCOLOR PRESS	WORLD COLOR PRESS INC.	ARCILA SALGADO GUSTAVO
2009-015781	38	CINE LATINO	CINE LATINO, INC	EZAGUI SPRITZER JAIME R.
2009-015782	35	CANDELA GONZALEZ	MARIA CANDELARIA OJEDA GONZALEZ	MARIA OJEDA
2009-015783	25	CANDELA GONZALEZ	MARIA CANDELARIA OJEDA GONZALEZ	MARIA OJEDA G.
2009-015784	18	CANDELA GONZALEZ	OJEDA GONZALEZ MARIA CANDELARIA	MARIA OJEDA
2009-015785	43	LAS D L PALITO	FRANCISCO POLEO	FRANCISCO POLEO
2009-015786	35	LAS D L PALITO	FRANCISCO POLEO	FRANCISCO POLEO
2009-015787	25	LAS D L PALITO	FRANCISCO POLEO	FRANCISCO POLEO
2009-015798	3	DIEUX	EBEL INTERNATIONAL LTD.	NEBRED A MARIA MILAGROS
2009-015799	5	THROMBOTISON	PFIZER A.G	ALONSO BRICEÑO DELFINA
2009-015800	5	INAERO	PFIZER A.G	ALONSO BRICEÑO DELFINA
2009-015801	5	TESAGEK	PFIZER A.G	ALONSO BRICEÑO DELFINA
2009-015802	5	PLEOFIX	PFIZER A.G	ALONSO BRICEÑO DELFINA
2009-015803	5	DIFKIT	PFIZER A.G	ALONSO BRICEÑO DELFINA
2009-015804	5	MAVCIEI	PFIZER A.G	ALONSO BRICEÑO DELFINA
2009-015805	5	FLUCAN	PFIZER A.G	ALONSO BRICEÑO DELFINA
2009-015806	5	ALVONAL	PFIZER A.G	ALONSO BRICEÑO DELFINA
2009-015807	5	APENURA	PFIZER A.G	ALONSO BRICEÑO DELFINA
2009-015808	5	DAGREDOS	PFIZER A.G	ALONSO BRICEÑO DELFINA
2009-015809	5	EBENDAL	PFIZER A.G	ALONSO BRICEÑO DELFINA
2009-015810	5	HAMUN	PFIZER A.G	ALONSO BRICEÑO DELFINA
2009-015811	5	NORMINI	PFIZER A.G	ALONSO BRICEÑO DELFINA
2009-015812	5	QUICKTRA	PFIZER A.G	ALONSO BRICEÑO DELFINA
2009-015813	5	WISPR A	PFIZER A.G	ALONSO BRICEÑO DELFINA
2009-015814	5	PRECIPRA	PFIZER A.G	ALONSO BRICEÑO DELFINA
2009-015815	5	CEBRILIN	PFIZER A.G	ALONSO BRICEÑO DELFINA
2009-015816	5	PLESANIN	PFIZER A.G	ALONSO BRICEÑO DELFINA
2009-015817	5	KUVAN	BIOMARIN PHARMACEUTICAL INC	ALONSO BRICEÑO DELFINA
2009-015821	35	LEVONDAY	INVESTIGACION FARMACEUTICA, S.A DE C.V.	BENTATA KAREL
2009-015822	5	INTELLIGENDER	INVESTIGACION FARMACEUTICA, S.A DE C.V.	BENTATA KAREL

2009-015823	35	INTELLIGENDER	INVESTIGACION FARMACEUTICA, S.A DE C.V.	BENTATA KAREL
2009-015824	5	POSTDAY	INVESTIGACION FARMACEUTICA, S.A DE C.V.	BENTATA KAREL
2009-015825	35	POSTDAY	INVESTIGACION FARMACEUTICA, S.A DE C.V.	BENTATA KAREL
2009-015826	5	LEVONDAY	INVESTIGACION FARMACEUTICA, S.A DE C.V.	BENTATA KAREL
2009-015827	18	JESSICA SIMPSON	WITH YOU, INC	BENTATA KAREL
2009-015828	25	JESSICA SIMPSON	WITH YOU, INC	BENTATA KAREL
2009-015829	18	JESSICA SIMPSON	WITH YOU, INC	BENTATA KAREL
2009-015843	37	TRUCKTECHNIC	TRUCKTECHNIC, S.A.	BENTATA KAREL
2009-015844	7	TRUCKTECHNIC	TRUCKTECHNIC, S.A.	BENTATA KAREL
2009-015845	12	TRUCKTECHNIC	TRUCKTECHNIC, S.A.	BENTATA KAREL
2009-015847	35	GOODWILL	GOODWILL INDUSTRIES INTERNATIONAL, INC	BENTATA KAREL
2009-015848	42	GOODWILL	GOODWILL INDUSTRIES INTERNATIONAL, INC	BENTATA KAREL
2009-015849	41	GOODWILL	GOODWILL INDUSTRIES INTERNATIONAL, INC	BENTATA KAREL
2009-015851	42	GOODWILL INDUSTRIES	GOODWILL INDUSTRIES INTERNATIONAL, INC	BENTATA KAREL
2009-015855	18	PURO	I IDEA ITALIANA S.P.A	BENTATA KAREL
2009-015856	9	PURO	I IDEA ITALIANA S.P.A	BENTATA KAREL
2009-015863	46	.TT TRATEVENCA	DISTRIBUIDORA TRATEVENCA C.A.	TRINKER ELIZABETH
2009-015864	46	.TTRATEVENCA TRANSPORTE Y DISTRIBUCION	DISTRIBUIDORA TRATEVENCA C.A.	TRINKER ELIZABETH
2009-015866	46	.EQ	EQUUS PROYECTOS Y SOLUCIONES (EPS), C.A.	TRINKER ELIZABETH
2009-015867	47	UNA EMPRESA DEL GRUPO.EQ	EQUUS PROYECTOS Y SOLUCIONES (EPS), C.A.	TRINKER ELIZABETH
2009-015868	46	.EQUUS	EQUUS PROYECTOS Y SOLUCIONES (EPS), C.A.	TRINKER ELIZABETH
2009-015870	9	MIX EVOLUTION	SANCHEZ RUBEN DARIO	RUBEN D. SANCHEZ
2009-015877	25	PAG&ER JEANS	COOPERATIVA ZUNNE JENS	GABRIEL MOLINA M.
2009-015878	11	AQUA BLUE	LAFAYETTE ZONA LIBRE, S.A.	MARQUEZ LOSADA, GABRIEL
2009-015906	46	COSMO ANIMAL PET-SHOP	COSMO ANIMAL PET-SHOP S.R.L.	GUIDO E. DE STEFANO G.
2009-015907	25	SAL	SAL PUBLICIDAD C.A.	PINEDA BORGES MARIA JOSE
2009-015908	1	BUGITOL	PALMAR DEL ORIENTE S.A.	ENRIQUE J. CHEANG VERA
2009-015909	1	NEMITOL	PALMAR DEL ORIENTE S.A.	ENRIQUE J. CHEANG VERA
2009-015910	5	NEMITOL	PALMAR DEL ORIENTE S.A.	ENRIQUE J. CHEANG VERA
2009-015911	35	ACHE	ACHÉ LABORATÓRIOS FARMACÉUTICOS S.A.	ENRIQUE J. CHEANG VERA
2009-015912	5	ACHÉ	ACHÉ LABORATÓRIOS FARMACÉUTICOS S.A.	ENRIQUE J. CHEANG VERA
2009-015913	31	GARBO	NUTRON ALIMENTOS LTDA.	ENRIQUE J. CHEANG VERA
2009-015923	46	RAPIDPAINT	RAPID PAINT, C.A.	MOREAU AYMARD JACQUELINE J.
2009-015924	35	RAPID PAINT	RAPID PAINT, C.A.	MOREAU AYMARD JACQUELINE J.
2009-015925	37	RAPID PAINT	RAPID PAINT, C.A.	MOREAU AYMARD JACQUELINE J.
2009-015926	37	RAPIDPAINT	RAPID PAINT, C.A.	MOREAU AYMARD JACQUELINE J.
2009-015927	46	OH ORFEBRERIA EL HATILLO	ORFEBRERIA EL HATILLO, C.A.	CAROLINA RUIZ T.
2009-015929	46	COMPUCITY.S	INVERSIONES AVIMALL C.A.	DAVID BITTAN OBADIA
2009-015930	46	COMPUCITY´S	INVERSIONES AVIMALL C.A.	DAVID BITTAN OBADIA
2009-015932	43	JUANK	PRADA VELEZ JUAN CARLOS ERNESTO	NELSON ANTONIO MORA QUINTANA
2009-015933	29	JUANK	PRADA VELEZ JUAN CARLOS ERNESTO	NELSON ANTONIO MORA QUINTANA
2009-015934	33	JULIO GONZALEZ	TEQUILA DON JULIO S.A. DE C.V.	DIEGO BUSTILLOS BEINER
2009-015937	32	KAPO	THE COCA-COLA COMPANY	HERNANDEZ RICARDO ANTEQUERA
2009-015938	38	FERREMARKET	PUBLICACIONES GLASSE C.A.	ENRIQUE J. CHEANG VERA
2009-015939	5	L´ BEL	EBEL INTERNATIONAL LTD.	NEBREA MARIA MILAGROS
2009-015940	47	CADA QUIEN TIENE SU EVEREST. CUAL ES EL TUYO?	AYALA AYALA FRIDA A., GORDONA SEGURA ORLANDO P.	ALONSO BRICEÑO DELFINA

2009-015941	47	CADA QUIEN TIENE SU EVEREST. CUAL ES EL TUYO	AYALA AYALA FRIDA A., CORONA SEGURA ORLANDO P.	ALONSO BRICEÑO DELFINA
2009-015942	10	KIMSMART	KIMBERLY-CLARK WORLDWIDE, INC.	NEBREA MARIA MILAGROS
2009-015943	10	KIMRACH	KIMBERLY-CLARK WORLDWIDE, INC.	NEBREA MARIA MILAGROS
2009-015944	1	ANION	ANION QUIMICA INDUSTRIAL, S/A	ALONSO BRICEÑO DELFINA
2009-015945	30	CHUPABARRITA	PEPSICO, INC.	ALONSO BRICEÑO DELFINA
2009-015946	39	PRADO RIO	INVERSIONES PRADOS RIO C.A.	ALONSO BRICEÑO DELFINA
2009-015947	5	TISDERAN	PFIZER A.G	ALONSO BRICEÑO DELFINA
2009-015948	5	TISDEROL	PFIZER A.G	ALONSO BRICEÑO DELFINA
2009-015949	5	SPONDOR	PFIZER A.G	ALONSO BRICEÑO DELFINA
2009-015950	5	TRUSTIGEN	PFIZER A.G	ALONSO BRICEÑO DELFINA
2009-015951	5	TESURAT	PFIZER A.G	ALONSO BRICEÑO DELFINA
2009-015952	5	RIFLUNID	PFIZER A.G	ALONSO BRICEÑO DELFINA
2009-015953	5	RAVENDAL	PFIZER A.G	MELENDEZ Y CARMEN
2009-015954	5	RIGOTAL	PFIZER A.G	ALONSO BRICEÑO DELFINA
2009-015955	5	LEGIDOL	PFIZER A.G	ALONSO BRICEÑO DELFINA
2009-015956	5	PSICARDIOL	PFIZER A.G	ALONSO BRICEÑO DELFINA
2009-015957	5	TERBICOR	PFIZER A.G	ALONSO BRICEÑO DELFINA
2009-015958	5	BARKINOL	PFIZER A.G	ALONSO BRICEÑO DELFINA
2009-015959	5	RAMURE	PFIZER A.G	ALONSO BRICEÑO DELFINA
2009-015960	5	SUTRALAR	PFIZER A.G	ALONSO BRICEÑO DELFINA
2009-015961	5	RECUTE	PFIZER A.G	ALONSO BRICEÑO DELFINA
2009-015962	5	BUFEDAN	PFIZER A.G	ALONSO BRICEÑO DELFINA
2009-015963	5	BRONSECUR	PFIZER A.G	ALONSO BRICEÑO DELFINA
2009-015964	5	MARAGARD	PFIZER A.G	ALONSO BRICEÑO DELFINA
2009-015965	5	MULTIPRIL	PFIZER A.G	ALONSO BRICEÑO DELFINA
2009-015966	5	NAKIDAR	PFIZER A.G	ALONSO BRICEÑO DELFINA
2009-015967	5	MAKIMAL	PFIZER A.G	ALONSO BRICEÑO DELFINA
2009-015968	5	ORDILAT	PFIZER A.G	ALONSO BRICEÑO DELFINA
2009-015969	5	PANATHRA	PFIZER A.G	ALONSO BRICEÑO DELFINA
2009-015970	5	SOJORNA	PFIZER A.G	ALONSO BRICEÑO DELFINA
2009-015971	5	AVRIENDA	PFIZER A.G	ALONSO BRICEÑO DELFINA
2009-015972	5	ADVINIR	PFIZER A.G	ALONSO BRICEÑO DELFINA
2009-015973	5	DIATRASIL	PFIZER A.G	ALONSO BRICEÑO DELFINA
2009-015974	5	DIMIPRA	PFIZER A.G	ALONSO BRICEÑO DELFINA
2009-015975	5	OBRYENDA	PFIZER A.G	ALONSO BRICEÑO DELFINA
2009-015976	5	EROPAR	PFIZER A.G	ALONSO BRICEÑO DELFINA
2009-015977	5	RABETRAL	PFIZER A.G	ALONSO BRICEÑO DELFINA
2009-015978	35	ASCENSO	FRIDA A. AYALA AYALA, CORONA SEGURA ORLANDO P.	ALONSO BRICEÑO DELFINA
2009-015980	5	EVOLU	DENTSPLY INTERNATIONAL INC.	HENRIQUEZ DE SOLA LUIS A.
2009-015981	47	SIEMPRE CONTIGO	COLOMBINA S.A.	BENTATA KAREL
2009-015982	5	AQUAPHOR	BEIERSDORF A.G.	BENTATA KAREL
2009-015983	9	LEE	THE H.D. LEE COMPANY, INC.	MANUEL POLANCO FERNANDEZ
2009-015984	14	LEE	THE H.D. LEE COMPANY, INC.	MANUEL POLANCO FERNANDEZ
2009-015985	14	LEE	THE H.D. LEE COMPANY, INC.	MANUEL POLANCO FERNANDEZ
2009-015986	18	LEE	THE H.D. LEE COMPANY, INC.	MANUEL POLANCO FERNANDEZ
2009-015987	18	LEE	THE H.D. LEE COMPANY, INC.	MANUEL POLANCO FERNANDEZ
2009-015988	25	LEE	THE H.D. LEE COMPANY, INC.	MANUEL POLANCO FERNANDEZ
2009-015989	5		LABORATORIOS ELMOR S.A.	PREGO PINEDA ROBERTO
2009-015991	46	TEMATICAS	D´ BODAS WEDDINGS PLANNER Y EVENTS, C.A.	CARRASCOSA JOSE MANUEL

2009-015993	41	TEMATICAS	D BODAS WEDDINGS PLANNER Y EVENTS, C.A.	CARRASCOSA JOSE MANUEL
2009-016000	18	I.M.7	MACHADO ZINGG MERCEDES ELISA, DELFINO THORMAHALEN ISABELLA	MACHADO ZINGG MERCEDES ELISA
2009-016001	18	ISMACH7	MACHADO ZINGG MERCEDES ELISA, DELFINO THORMAHALEN ISABELLA	MACHADO ZINGG MERCEDES ELISA
2009-016002	24	ISMACHSEVEN HOME	MACHADO ZINGG MERCEDES ELISA, DELFINO THORMAHALEN ISABELLA, DOLMAN CUTTICA MONICA	DOLMAN CUTTICA MONICA
2009-016003	18	ISMACHSEVEN	MACHADO ZINGG MERCEDES ELISA, DELFINO THORMAHALEN ISABELLA	MACHADO ZINGG MERCEDES ELISA
2009-016006	9	TOWERS WATSON	TOWERS PERRIN CAPITAL CORPORATION	DE SOLA LANDER IRENE
2009-016007	16	TOWERS WATSON	TOWERS PERRIN CAPITAL CORPORATION	DE SOLA LANDER IRENE
2009-016008	35	TOWERS WATSON	TOWERS PERRIN CAPITAL CORPORATION	DE SOLA LANDER IRENE
2009-016009	36	TOWERS WATSON	TOWERS PERRIN CAPITAL CORPORATION	DE SOLA LANDER IRENE
2009-016010	42	TOWERS WATSON	TOWERS PERRIN CAPITAL CORPORATION	DE SOLA LANDER IRENE
2009-016018	12	TOYTEG	CARLOS JOSE ANDRADE PEREZ	CARLOS J. ANDRADE P.
2009-016020	12	TALLER VALERO	CARLOS D. VALERO VALDUZ	CARLOS VALERO
2009-016021	16	PAOLA PONTE	MANUFACTURAS ROPIMAR 03, C.A.	FRANCISCO J. ACEVEDO S.
2009-016022	35	SOY MARATONISTA.COM	CARLOS J. JIMENEZ	MARQUEZ LOSADA, RAFAEL A.
2009-016023	39	T	TORM A/S	MARQUEZ LOSADA, RAFAEL A.
2009-016024	41	MUSITAS DE COLORES	ROMERO BERNAL, SONIA PATRICIA	SONIA P. ROMERO B.
2009-016025	16	A & A JEAN	STUDIO A & A, C.A.	ALEJANDRO LIBORIUS
2009-016026	46	A & A JEAN	STUDIO A & A, C.A.	ALEJANDRO LIBORIUS
2009-016027	25	A & A JEAN	STUDIO A & A, C.A.	ALEJANDRO LIBORIUS
2009-016028	25	VALENTINA DI DONATO	DI DONATO AGUILAR VALENTINA	ALEJANDRO LIBORIUS
2009-016029	16	VALENTINA DI DONATO	DI DONATO AGUILAR VALENTINA	ALEJANDRO LIBORIUS
2009-016030	46	VALENTINA DI DONATO	DI DONATO AGUILAR VALENTINA	ALEJANDRO LIBORIUS
2009-016031	16	MEDISUM	SOLUCIONES MEDICAS SOLMED 5000, C.A.	SENIOR CARETT CARMEN JOSEFINA
2009-016032	10	+ SOLMED	SOLUCIONES MEDICAS SOLMED 5000, C.A.	SENIOR CARETT CARMEN JOSEFINA
2009-016033	10	MEDISUM	SOLUCIONES MEDICAS SOLMED 5000, C.A.	SENIOR CARETT CARMEN JOSEFINA
2009-016034	16	SOLMED	SOLUCIONES MEDICAS SOLMED 5000, C.A.	SENIOR CARETT CARMEN JOSEFINA
2009-016035	16	+ SOLMED	SOLUCIONES MEDICAS SOLMED 5000, C.A.	SENIOR CARETT CARMEN JOSEFINA
2009-016038	38	GEOVISION	ORTYGIA N.V.	ENRIQUE J. CHEANG VERA
2009-016054	3	DANCING NIGHT CYÂ°ZONE	EBEL INTERNATIONAL LTD.	NEBRED A MARIA MILAGROS
2009-016055	3	CYÂ°ZONE URBAN NITE	EBEL INTERNATIONAL LTD.	NEBRED A MARIA MILAGROS
2009-016056	5	ÉSIKA	EBEL INTERNATIONAL LTD.	NEBRED A MARIA MILAGROS
2009-016057	5	CYÂ°ZONE	EBEL INTERNATIONAL LTD.	NEBRED A MARIA MILAGROS
2009-016058	1	DEGRA TOW	RHODIA ACETOW GMBH	ALONSO BRICEÑO DELFINA
2009-016059	34	DEGRA TOW	RHODIA ACETOW GMBH	ALONSO BRICEÑO DELFINA
2009-016060	37		MIWA LOCK CO., LTD.	ALONSO BRICEÑO DELFINA
2009-016061	37	MIWA	MIWA LOCK CO., LTD.	ALONSO BRICEÑO DELFINA
2009-016062	11	TETRA	LUMINATION LLC	NEBRED A MARIA MILAGROS
2009-016063	5	EUCRYL	THORNTON & ROSS LIMITED	ALONSO BRICEÑO DELFINA
2009-016064	5	HEDRIN	THORNTON & ROSS LIMITED	ALONSO BRICEÑO DELFINA
2009-016065	9	BLACKBERRY APP WORLD	RESEARCH IN MOTION LIMITED	ALONSO BRICEÑO DELFINA
2009-016066	9	BLACKBERRY APP WORLD	RESEARCH IN MOTION LIMITED	ALONSO BRICEÑO DELFINA
2009-016067	9	BLACKBERRY APP WORLD	RESEARCH IN MOTION LIMITED	ALONSO BRICEÑO DELFINA
2009-016068	35	BLACKBERRY APP WORLD	RESEARCH IN MOTION LIMITED	ALONSO BRICEÑO DELFINA
2009-016069	37	BLACKBERRY APP WORLD	RESEARCH IN MOTION LIMITED	ALONSO BRICEÑO DELFINA
2009-016070	38	BLACKBERRY APP WORLD	RESEARCH IN MOTION LIMITED	ALONSO BRICEÑO DELFINA
2009-016071	41	BLACKBERRY APP WORLD	RESEARCH IN MOTION LIMITED	ALONSO BRICEÑO DELFINA
2009-016072	42	BLACKBERRY APP WORLD	RESEARCH IN MOTION LIMITED	ALONSO BRICEÑO DELFINA

2009-016073	45	BLACKBERRY APP WORLD	RESEARCH IN MOTION LIMITED	ALONSO BRICEÑO DELFINA
2009-016074	9	PLAZA MOBILE INTERNET	QUALCOMM INCORPORATED	ALONSO BRICEÑO DELFINA
2009-016075	35	PLAZA MOBILE INTERNET	QUALCOMM INCORPORATED	ALONSO BRICEÑO DELFINA
2009-016076	38	PLAZA MOBILE INTERNET	QUALCOMM INCORPORATED	ALONSO BRICEÑO DELFINA
2009-016077	42	PLAZA MOBILE INTERNET	QUALCOMM INCORPORATED	ALONSO BRICEÑO DELFINA
2009-016078	9	FLO TV	QUALCOMM INCORPORATED	ALONSO BRICEÑO DELFINA
2009-016079	29	MILKANA	EDELWEISS GMBH & CO. KG	ALONSO BRICEÑO DELFINA
2009-016080	38	FLO TV	QUALCOMM INCORPORATED	ALONSO BRICEÑO DELFINA
2009-016081	41	FLO TV	QUALCOMM INCORPORATED	ALONSO BRICEÑO DELFINA
2009-016082	1	ZIDUA	BASF SE	ALONSO BRICEÑO DELFINA
2009-016083	5	ZIDUA	BASF SE	ALONSO BRICEÑO DELFINA
2009-016084	10	CACHET	ALCON, INC.	ALONSO BRICEÑO DELFINA
2009-016085	5	LIPANTHYL	FOURNIER INDUSTRIE ET SANTÉ S.A.S.	ALONSO BRICEÑO DELFINA
2009-016086	12	N300 WORK	GENERAL MOTORS CORPORATION	ALONSO BRICEÑO DELFINA
2009-016087	4	PURE GUARD	OMNI INDUSTRIES, INC.	ALONSO BRICEÑO DELFINA
2009-016088	41	UNIDOS POR LA PASIÓN DEL BÉISBOL	TELECOMUNICACIONES MOVILNET, C.A.	ALONSO BRICEÑO DELFINA
2009-016089	41	UNIDOS POR LA PASIÓN DEL BÉISBOL	TELECOMUNICACIONES MOVILNET, C.A.	ALONSO BRICEÑO DELFINA
2009-016090	25	AMERICAN CHOPPER	DISCOVERY COMMUNICATIONS, LLC	ALONSO BRICEÑO DELFINA
2009-016091	10	HEXVIXOI	PHOTOCURE ASA	BLANCO HERNANDEZ LUIS
2009-016092	5	HEXVIXOI	PHOTOCURE ASA	BLANCO HERNANDEZ LUIS
2009-016094	25	TAURO -S	MARCO FIDEL ESTUPIÑAN QUINTERO	MARCO F. ESTUPIÑAN Q.
2009-016095	41	BLACK JON	JONATHAN D. LOZANO D.	JONATHAN D. LOZANO D.
2009-016096	38	AFI AGROPECUARIA FUERZAS INTEGRADAS	AGROPECUARIA FUERZAS INTEGRADAS, C.A.	LAURA K. RADA CHACON
2009-016103	46	STOCK INDUSTRIAL	PEDRO ADOLFO BURGOS LOAIZA	PEDRO BURGOS
2009-016116	25	HAIKHER	LEVEL DESIGN, C.A.	JAIKER M. GALIANO
2009-016117	46	SEGUROS CANARIAS	SEGUROS CANARIAS DE VENEZUELA C.A.	DAVID FRIAS C.
2009-016118	25	SEGUROS CANARIAS	SEGUROS CANARIAS DE VENEZUELA C.A.	DAVID FRIAS C.
2009-016119	35	SEGUROS CANARIAS	SEGUROS CANARIAS DE VENEZUELA C.A.	DAVID FRIAS C.
2009-016120	36	SEGUROS CANARIAS	SEGUROS CANARIAS DE VENEZUELA C.A.	DAVID FRIAS C.
2009-016121	16	SEGUROS CANARIAS	SEGUROS CANARIAS DE VENEZUELA C.A.	DAVID FRIAS C.
2009-016123	41	SEGUROS CANARIAS	SEGUROS CANARIAS DE VENEZUELA C.A.	DAVID FRIAS C.

Total de Solicitudes :2022





BOLETÍN DE LA PROPIEDAD INDUSTRIAL

AÑO 53

Caracas, martes 17 de noviembre de 2009

Boletín Nº 508

Tomo III/VI

MINISTERIO DEL PODER POPULAR PARA EL COMERCIO

MINISTRO DEL PODER POPULAR PARA EL COMERCIO
EDUARDO SAMÁN

DIRECTORA GENERAL DEL SERVICIO AUTÓNOMO
DE LA PROPIEDAD INTELECTUAL(SAPI)
ARLEN PIÑATE

REGISTRADORA DE LA PROPIEDAD INDUSTRIAL
MARGARITA VILATIMÓ RIVERO

SEDE: CUARTO PISO EDIFICIO NORTE CENTRO SIMON BOLIVAR
CARACAS, VENEZUELA
TELEFONOS: 481.64.78,481.42.15/484.29.07.
FAX: 483-13-91

S.A.P.I. 1.931
Hecho el Depósito de Ley
DEPOSITO LEGAL
ppa193103DF188
ISSN: 0798 - 6068

INDICE

TOMO III

SECCIÓN: MARCAS

Prioridad Extinguida de los (Boletines 470 AL 494, 496 Y 506).....	PÁG. 2
Caducas del (Boletín 505)/	PÁG.33
Observadas del (Boletín 506)/.....	PÁG.49
Desistidas por Ley.....	PÁG. 53
Certificados de Registro de Marcas y tros Signos Distintivos.....	PÁG. 61
Certificados de Marcas Comerciales, Nombres Comerciales y Lemas Comerciales Corregidos	PÁG. 76
Registro de Cambio de Nombre/.....	PÁG. 78
Registro de Cesiones de Marcas/.....	PÁG. 79
Registro de Licencias de Uso/.....	PÁG. 86
Registro de Renovaciones de Marcas/.....	PÁG. 88

REPUBLICA BOLIVARIANA DE VENEZUELA.- MINISTERIO DEL PODER POPULAR PARA EL COMERCIO.- SERVICIO AUTÓNOMO DE LA PROPIEDAD INTELECTUAL.- REGISTRO DE LA PROPIEDAD INDUSTRIAL.

Caracas, 11 de Noviembre de 2009

199ª y 150ª

Resolución N°. 1382

**PRIORIDAD EXTINGUIDA DEL BOLETÍN
(470,471,472,473,474,475,476,477,478,479,480,481,482,483,484,485,486,487,488,489,490,491,492,493,494,496 y 506)**

Vistas las solicitudes de **Marcas Comerciales, Denominación Comercial y Lemas Comerciales** que a continuación se especifican; y por cuanto los interesados no cumplieron con los requisitos de presentación contenidos en el **Artículo 71** de la Ley de Propiedad Industrial; y en concordancia con el **Artículo 75** de la Ley de Propiedad Industrial, este despacho declara la **Prioridad Extinguida**.

SOLICITUD	CLASE	NOMBRE DE LA MARCAS	TITULAR	TRAMITANTE
2004-015525	25	RIJEANS	RICHARD REINALDO PEREZ ARANGURE	RICHARD PEREZ
2004-016944	46	CONCOLOR	GOMES DA FONSECA ERNESTO	GOMES DA FONSECA ERNESTO
2004-017538	38	PENZINI AL CUADRADO	PENZINI FLEURY, PEDRO	MOREAU AYMARD JACQUELINE J.
2004-017862	47	SU EXITO ES NUESTRA MEJOR OPCION	REXON CORREAS C.A.	GAVIOLA ALEGRIA GINO
2004-018277	21	PYR-D-REY	CORBEIRA ANIDO, ANTONIO	CORBEIRA ANIDO ANTONIO
2004-018425	42	TU ABOGADO.COM	ORTA MARTINEZ, ROBERTO ENRIQUE	ROBERTO ORTA MARTINEZ
2004-018427	16	TU ABOGADO.COM	ORTA MARTINEZ, ROBERTO ENRIQUE	ROBERTO ORTA MARTINEZ
2004-018441	30	NUTRISOY	ARCHER DANIELS MIDLAND COMPANY DELAWARE	GARCIA DELGADO ROBERT C.
2004-018455	20	COR	COR SITZMOBEL HELMUT LUBKE CD. KG	OSCAR J. HUERTAS BIGOTT
2004-018456	27	COR	COR SITZMOBEL HELMUT LUBKE GMBH & CO. KG	OSCAR J. HUERTAS BIGOTT
2004-018585	16		ANTONUCCI CORBILLON MARIO	MARIO ANTONUCCI CORBILLON
2004-018586	36		ANTONUCCI CORBILLON MARIO	MARIO ANTONUCCI CORBILLON
2004-018587	16	MIO	SALEH ALI UZAM	SALEH ALI UZAM
2004-018588	3	MIO	SALEH ALI UZAM	SALEH ALI UZAM
2004-019097	24	ESCORPION	AMBERES, S.A.	ARCILA SALGADO GUSTAVO
2004-019433	29	LA NASA	INDUSTRIAS DIANA C.A.	PEDRO JOSE LARA FERNANDEZ
2004-019534	18	MEGA	MEGA GUISDINELLI SALVADOR	SALVADOR MEGA
2004-019535	46	FABRICA DE CALZADOS MEGA	MEGA GUISDINELLI SALVADOR	MEGA SALVADOR
2004-019597	46	EUROMERCADO PLUS	EUROMERCADO, C.A.	JOSE MANUEL DOSSANTOS
2004-019598	46	EUROCAUCHOS	EUROMERCADO C.A.	LUIS ALBERTO DE JESUS HENRIQUES
2004-019599	46	EUROPERFUMERIA	EUROMERCADO C.A.	LUIS ALBERTO DE JESUS HENRIQUES
2004-019703	29	KANIKAMA	PESQUERA SANTA ELENA S.A.	OSCAR J. HUERTAS BIGOTT
2004-019752	9	KIND	RACIMEC INTERNACIONAL	RAUL PARIS BRUNI
2004-020124	7	HUBER	SANTAELLA BECERRA ANDRES GREGORIO	VIELMA AMY MARIELA
2004-020125	12	SPARK TECH	SANTAELLA BECERRA ANDRES GREGORIO	VIELMA AMY MARIELA
2004-020126	47	MAGNA BRITE	SANTAELLA BECERRA ANDRES GREGORIO	VIELMA AMY MARIELA
2004-020127	47	VOLTTA	SANTAELLA BECERRA ANDRES GREGORIO	VIELMA AMY MARIELA
2004-020128	16	BETTER PACK	SANTAELLA BECERRA ANDRES GREGORIO	VIELMA AMY MARIELA
2004-020473	25	STRICTIS	WILSON ZULUAGA GOMEZ	ARCILA SALGADO GUSTAVO
2004-020529	46	EL NUEVO DIA	EDITORIAL AGUASCLARAS, S.A.	NELSON ANTONIO MORA QUINTANA
2004-020547	25	SORAYAR ZAS	SURAYA TAHAN MONTES DE OCA	ADRIANA M.GARCIA BRUZUAL
2004-020561	41	MEGABINGO LA ISABELICA	INVERSIONES 0605, C.A.	FREDDY PEÑA
2004-020569	46	SONERA 1450	RADIOLANDIA, C.A.	SOSA MENDOZA PEDRO I.
2004-021407	38	PROINFOMOTION	JUERGEN FRIEDRICH FISCHER	CARVALLO BRACHO ANDRES GUILLERMO
2004-021481	9	WD	WESTERN DIGITAL TECHNOLOGIES, INC.	DANA RUTH BENTATA
2004-021594	25	L' ARTE NELLO SPORT	FILA LUXEMBOURG S.A.R.L.	VALLINA GRISANTI MANUEL

2004-021768	29	LA LUSITANA ALBECA	ALIMENTOS BERRIOS, C.A. (ALBECA)	ZORAIDA ESPINOZA DE BERRIOS
2004-021815	46	MIRDART	MALKIEL RUBIN DRECHLER	MALKIEL R. DRECHLER
2004-022168	38	GENTE DE MEDIOS	EDUARDO ANTONIO CABALLERO ARDILA	MONTIEL MARIANA
2004-022169	16	GENTE DE MEDIOS	EDUARDO ANTONIO CABALLERO ARDILA	MONTIEL MARIANA
2004-022170	38	GENTE DE FINANZAS	EDUARDO ANTONIO CABALLERO ARDILA	MONTIEL MARIANA
2004-022179	25	RIVER' SON	RIVERO, PEDRO ALI	PEDRO ALI RIVERO
2004-022180	16	RIVER' SON	RIVERO, PEDRO ALI	RIVERO PEDRO
2004-022382	3	DKNY BE DELICIOUS	GABRIELLE STUDIO, INC.	ALONSO BRICEÑO DELFINA
2004-022540	33	TRES ESQUINAS	PROVEEDORES DEL CARIBE, LTDA.	NELSON ANTONIO MORA QUINTANA
2004-022541	30	THE COOKIE COMPANY	ILIVIAN, LTDA.	NELSON ANTONIO MORA QUINTANA
2004-022747	1	FERMAC	QUIMICA DEL REY, S.A. DE C.V.	ELIAS LUIS FRANCISCO
2004-022748	1	BIOMAC	QUIMICA DEL REY, S.A. DE C.V.	ELIAS LUIS FRANCISCO
2004-022794	30	OZ	INTERGUM GIDA SANAYI VE TICARET ANONIMA SIKETI	LOPEZ CEGARRA JESUS ALBERTO
2005-000061	46	PROPUESTAS URBANAS	GONZALEZ MERCHAN, RUBEN OSWALDO	RUBEN D. GONZALEZ MERCHAN
2005-000157	2	PPG TRUEFINISH	PPG INDUSTRIES OHIO, INC.	NICOLAS ROSSINI
2005-000273	42	PC NEXT.CO	CALDERAS OQUENDO, JESUS ENRIQUE	JESUS E. CALDERAS D.
2005-000427	5	BROCCOMFOR	SUMINISTROS TULIO ARRAIZ SUTARCA, C.A.	TULIO ARRAIZ
2005-000497	9	(SE ANEXA ?)	TURTELTAUB FRIDMAN, MATIAS JOSE	MATIAS TURTELTAUB FRIDMAN
2005-000576	46	VON DUTCH CA	INVERSIONES VON DUTCH CA	PIERRE LAGO
2005-000621	25	FILATIVA	FILA LUXEMBOURG S.A.R.L.	VALLINA GRISANTI MANUEL
2005-000685	9	INTERMEMORY	DISTRIBUIDORA ENTERMEMORY DE VENEZUELA C.A	TIBISAY GARCIA COLMENARES.
2005-000711	46	FOOD MARKET	RCTV, C.A.	ITALA C. MORILLO
2005-000781	46	MI PEQUEÑA VALENTINA	PINO PEREZ, LILIANA DEL CARMEN	LILIANA PINO
2005-000995	28	LOTERIA PUERTO LA CRUZ	SISTEMA DE JUEGO MUNDIAL LOTERIA DE PUERTO LA CRUZ C.A.	VICENZO CORINTO CAMILLO
2005-000996	41	LOTERIA PUERTO LA CRUZ	SISTEMA DE JUEGO MUNDIAL LOTERIA DE PUERTO LA CRUZ C.A.	VICENZO CORINTO CAMILLO
2005-000997	38	LOTERIA PUERTO LA CRUZ	SISTEMA DE JUEGO MUNDIAL LOTERIA DE PUERTO LA CRUZ C.A.	VICENZO CORINTO CAMILO
2005-000998	35	LOTERIA PUERTO LA CRUZ	SISTEMA DE JUEGO MUNDIAL LOTERIA DE PUERTO LA CRUZ C.A.	VICENZO CORINTO CAMILLO
2005-001043	9	ISOPUR	ISOPUR FLUID TECHNOLOGIES INC.	ENRIQUE J. CHEANG VERA
2005-001044	9	ISOPUR	ISOPUR FLUID TECHNOLOGIES INC.	ENRIQUE J. CHEANG VERA
2005-001128	46	CACHINUEVO	JOSE ALBERTO GARCIA	JOSE A. GARCIA
2005-001319	9	HITACHI TAGMASTORE	HITACHI DATA SYSTEMS CORPORATION	NEBREDIA MARIA MILAGROS
2005-001320	9	HITACHI UNIVERSAL STAR NETWORK	HITACHI DATA SYSTEMS CORPORATION	NEBREDIA MARIA MILAGROS
2005-001663	12	FORROCAR	FORROCAR, C.A.	ELIAS LUIS FRANCISCO
2005-001688	46	FARMACIA FARMOI	VASQUEZ MARTINEZ, MARITZA DOMINGA	MARITZA VASQUEZ
2005-001745	25	FLEXI COUNTRY	GRUPO FLEXI DE LEON, S.A. DE C.V.	OMELLA BERNABEI ZACCARD
2005-001784	14	PATRICK DUMONT	DRAMAS NELSON	NELSON DRAMAS
2005-001787	14	GUSTAV GILMOND	DRAMAS NELSON	NELSON DRAMAS GONZALEZ
2005-001788	14	CHARLES DORIE	DRAMAS NELSON	NELSON DRAMAS
2005-001789	14	PHILIPPE BERMONT	DRAMAS NELSON	NELSON DRAMAS GONZALEZ
2005-001961	25	PARACHUTE	GUTIERREZ CACERES ALFREDO	ALFREDO GUTIERREZ ALFREDO
2005-001964	25	MAYE	JULIO CESAR MARQUES MORA	JULIO CESAR MARQUES MORA
2005-001986	25	UN LIMITED BASIC AND EXTRA	MARIO HERNANDEZ RAMIREZ	MARIO HERNANDEZ RAMIREZ
2005-001987	25	CHEVIGNON FRANCE	MARIO HERNANDEZ RAMIREZ	MARIO HERNANDEZ RAMIREZ
2005-001988	25	ROOT+CO URBAN MINDS	MARIO HERNANDEZ RAMIREZ	MARIO HERNANDEZ RAMIREZ
2005-001989	25	LIQUID	MARIO HERNANDEZ RAMIREZ	MARIO HERNANDEZ RAMIREZ
2005-001990	25	MARITHE + FRANCOIS GIRBAUD	MARIO HERNANDEZ RAMIREZ	MARIO HERNANDEZ RAMIREZ
2005-001991	25	AT ATRIBUS PSICHODELIC	MARIO HERNANDEZ RAMIREZ	MARIO HERNANDEZ RAMIREZ
2005-001992	25	ROXY	MILDREY HERNANDEZ RAMIREZ	MILDREY HERNANDEZ RAMIREZ
2005-001993	25	SEVEN7 PERFECT NUMBER	MILDREY HERNANDEZ RAMIREZ	MILDREY HERNANDEZ RAMIREZ
2005-001995	25	OPORTO	MARGOTH GALINDO SANCHEZ	MARGOTH GALINDO SANCHEZ
2005-002101	25	LUIS FONSE	LUIS JOSE FONSECA	DOMINGUEZ MENDEZ RAQUEL

2005-002102	18	LUIS FONSE	LUIS JOSE FONSECA	DOMINGUEZ MENDEZ RAQUEL
2005-002103	46	LUIS FONSE	LUIS JOSE FONSECA	DOMINGUEZ MENDEZ RAQUEL
2005-002292	46	LA CREME D. MAGIN	SANCHEZ GOMEZ MARIANO	MARIANO SANCHEZ GOMEZ
2005-002438	41	FEDERACION NACIONAL DE TRABAJADORES DEL SECTOR PUBLICO FENTRASEP	RUSBEL JOSE RONDON MATA	RUSBEL JOSE RONDON MATA
2005-002439	41	UNA NUEVA VISION SINDICAL POR VENEZUELA	RUSBEL JOSE RONDON MATA	RUSBEL JOSE RONDON MATA
2005-002440	41	FEDERACION NACIONAL DE TRABAJADORES DEL SECTOR PUBLICO (FENTRASEP)	RUSBEL JOSE RONDON MATA	RUSBEL JOSE RONDON MATA
2005-002441	41	FEDERACION NACIONAL DE TRABAJADORES DEL SECTOR PUBLICO FENTRASEP	RUSBEL JOSE RONDON MATA	RUSBEL JOSE RONDON MATA
2005-002442	41	UNION NACIONAL DE TRABAJADORES (U.N.T.)	MATA CIPRIANO	CIPRIANO JOSE MATA
2005-002443	41	UNION NACIONAL DE TRABAJADORES DE VENEZUELA UNT	CIPRIANO MATA	CIPRIANO JOSE MATA
2005-002512	9	THE RIGHT TO HEAR WELL	PHONAK HOLDING AG.	MATA PONTE ILIANY ALEXANDRA
2005-002513	10	THE RIGHT TO HEAR WELL	PHONAK HOLDING AG	MATA PONTE ILIANY ALEXANDRA
2005-002514	44	THE RIGHT TO HEAR WELL	PHONAK HOLDING AG	MATA PONTE ILIANY ALEXANDRA
2005-002567	3	PARTY PROOF	L`OREAL	DIEGO BUSTILLOS BEINER
2005-002628	46	TAUREL REPRESENTACIONES NAVIERAS	TAUREL REPRESENTACIONES NAVIERAS, C.A.	JESUS RAMON GONZALEZ CARABALLO
2005-002629	46	TAUREL AGENCIA NAVIERA	TAUREL AGENCIA NAVIERA, C.A.	JESUS RAMON GONZALEZ CARABALLO
2005-002631	46	TRANSPORTE LTI	TRANSPORTE L.T.I., C.A.	JESUS RAMON GONZALEZ CARABALLO
2005-002681	33	TORRE MASCOLI	FOSS MARAI S.P.A.	HERNANDEZ RICARDO ANTEQUERA
2005-002682	33	FOSSMARAI	FOSS MARAI S.P.A.	HERNANDEZ RICARDO ANTEQUERA
2005-002687	12	INTERBRAKE USA	MEDINA JOSE	JOSE MEDINA
2005-003010	41	ENTRE COPAS.COM	PUMAR GRANADO, MARIANA	MARIANA PUMAR GRANADO
2005-003150	41	CONSOLITEX	ANTONUCCI CORBILLON MARIO	ANTONUCCI CORBILLO MARIO
2005-003151	38	CONSOLITEX	ANTONUCCI CORBILLON MARIO	ANTONUCCI CORBILLON MARIO
2005-003152	12	CONSOLITEX	ANTONUCCI CORBILLON MARIO	ANTONUCCI CORBILLON MARIO
2005-003153	45	CONSOLITEX	ANTONUCCI CORBILLON MARIO	ANTONUCCI CORBILLO MARIO
2005-003154	45	CONSOLITEX	ANTONUCCI CORBILLON MARIO	CONSOLITEX
2005-003155	25	CONSOLITEX	ANTONUCCI CORBILLON MARIO	ANTONUCCI CORBILLON MARIO
2005-003156	20	CONSOLITEX	ANTONUCCI CORBILLON MARIO	ANTONUCCI CORBILLO MARIO
2005-003159	16	CONSOLITEX	ANTONUCCI CORBILLON MARIO	ANTONUCCI CORBILLON MARIO
2005-003160	12	CONSOLITEX	ANTONUCCI CORBILLON MARIO	ANTONUCCI CORBILLON MARIO
2005-003161	46	CONSOLITEX	ANTONUCCI CORBILLON MARIO	ANTONUCCI CORBILLON MARIO
2005-003183	10	BEAUTYMED	BEAUTYMED CLINIC 2.054, C.A.	BERNARDO FERREIRA FUENTES
2005-003194	5	TEMPOSIL	COLTENE/WHALEDENT AG	MATA PONTE ILIANY ALEXANDRA
2005-003195	5	GI-MASK	COLTENE/WHALEDENT AG	MATA PONTE ILIANY ALEXANDRA
2005-003357	8	MAGNUM	FABRICA BRILUX, C.A.	SARA CAROLINA SANCHEZ PARRA
2005-003358	8	SHINY	FABRICA BRILUX, C.A.	SARA CAROLINA SANCHEZ PARRA
2005-003359	21	SHINY	FABRICA BRILUX, C.A.	SARA CAROLINA SANCHEZ PARRA
2005-003360	37	FERRETERIA CHAPELLIN	CARLOS ALBERTO DE GOUVEIA	CARLOS ALBERTO DE GOUVEIA
2005-003501	37	CORPORACION FERRETODO	CORPORACION FERRE-2000, S.C.	CARLOS ALBERTO DE GOUVEIA
2005-003502	37	CORPORACION FERRE-2000	CORPORACION FERRE-2000, S.C.	CARLOS ALBERTO DE GOUVEIA
2005-003506	25	MARISJAI	JAIME BECERRA MARIZOL JANETH	MARIZOL JANETH JAIMES BECERRA
2005-003594	25	LUIS J/R	CONFECIONES LUILLY J/R C.A.	LUIS ALFREDO FLORES
2005-003640	19	FIBRAFORTE	INDUSTRIAS FIBRAFORTE S.A.	MONTIEL MARIANA
2005-003671	40	PRECISIA	FLINT INK CORPORATION	ENRIQUE J. CHEANG VERA
2005-003672	42	JETRION	FLINT INK CORPORATION	ENRIQUE J. CHEANG VERA
2005-003724	35	MAXI PAGOS.COM	INTERVENTEL, C.A.	JOSE GREGORIO GUILLEN CASTRO
2005-003890	12	JET LEE	IMPORTADORA JET LEE CA.	CHAN LEON ALFREDO CHIANG YU

2005-003897	41	PROFESIONALES DE LA GAITA	PADRON MELENDEZ, LUIS FELIPE	PADRON MELENDEZ LUIS
2005-003911	16	PORTADA PLUS	PORTADA PLUS	ARMANDO E. BARRIOS R.
2005-003999	14	WITCHCRAFT	DOMINGUEZ TORRES ALICIA	ALICIA DOMINGUEZ TORRES
2005-004012	25	YMY	FRANKLIN RODRIGUEZ HERNANDEZ	FRANKLIN RODRIGUEZ HERNANDEZ
2005-004077	9	EL COBRE MILLONARIO	TRIPLE 7, C.A.	GENARO RUBEN CORDOVA FERNANDEZ
2005-004078	35	EL COBRE MILLONARIO	TRIPLE 7, C.A.	GENARO RUBEN CORDOVA FERNANDEZ
2005-004079	38	EL COBRE MILLONARIO	TRIPLE 7, C.A.	GENARO RUBEN CORDOVA FERNANDEZ
2005-004080	41	EL COBRE MILLONARIO	TRIPLE 7, C.A.	GENARO RUBEN CORDOVA FERNANDEZ
2005-004081	42	EL COBRE MILLONARIO	TRIPLE 7, C.A.	GENARO RUBEN CORDOVA FERNANDEZ
2005-004082	30	FRUIT N° ICE	OMAR RICARDO GALLIPOLI CASANOVA	OMAR RICARDO GALLIPOLI
2005-004151	29	DEL CARIBE PESCAMAX	PESCADERIA OCCIDENTAL C.A.	SANCHEZ MENDEZ ANTONIO JOSE
2005-004152	46	DEL CARIBE PESCAMAX	PESCADERIA OCCIDENTAL C.A.	SANCHEZ MENDEZ ANTONIO JOSE
2005-004278	21	SCANCOOK	RYP A PS	ELIAS LUIS FRANCISCO
2005-004588	41	EL DESAFIO DEL INCA	COMPAÑIA PERUANA DE RADIOFUSION S.A., JSC HOLDIN PERU S.A.C.	NEWMAN TORRES EDDY F.
2005-004615	25	JEVI'S	CARVAJAL VILLAMIZAR MARIA ISABEL	CARVAJAL V. MARIA I.
2005-004646	3	NAIL SYSTEMS	BIONDI LONIGRO, ASCANIO GERARDO	BIONDI LONIGRO ASCANIO G.
2005-004741	45	CNC CENTINELAS NUEVA CADIZ	LOPEZ RIVAS MILAGROS DEL VALLE	LOPEZ RIVAS MILAGROS DEL VALLE
2005-005009	46	FUNDACION SER	ARGELIA ORAA DE BORJAS	MELENA MEDINA FERNANDO
2005-005053	29	DEL CIELO	FINCA DOS AGUAS C.A.	EDUARDO T. STEIN N.
2005-005088	46	EL MUNDO DE LAS CAJAS	MADRIZ AZPURUA, JULIO ENRIQUE	JULIO MADRIZ
2005-005132	5	IRUPEL	ZODIAC INTERNATIONAL CORPORATION	HENRIQUEZ DE SOLA LUIS A.
2005-005167	41	EPACK	PCOS INTERNATIONAL EVENT'S C.A.	GERARDO FINK - FINOWICKI
2005-005185	38	A Y B MILLONARIO	ARTIGAS RAMIREZ RAUL E.	RAUL E. ARTIGAS RAMIREZ
2005-005228	25	PERCHA'S JEANS	SOLANO GONZALEZ, ANA LUCIA	SOLANO GONZALEZ ANA L.
2005-005249	25	C DASTOS	MORENO PEÑA, EREILYS FIDELINA	MORENO EREILYS PEÑA
2005-005320	9	FEVAP	MAXIMO SMILLO ALLEAUME	MAXIMO SMILLO ALLEAUME
2005-005322	16	DIRECTORIO PUBLICITARIO	MAXIMO SMILLO ALLEAUME	MAXIMO SMILLO ALLEAUME
2005-005323	9	DIRECTORIO PUBLICITARIO	MAXIMO SMILLO ALLEAUME	MAXIMO SMILLO ALLEAUME
2005-005324	9	MIDPI	MAXIMO SMILLO ALLEAUME	MAXIMO SMILLO ALLEAUME
2005-005333	46	SIGN WEB & GRAPHICS	MAXIMO SMILLO ALLEAUME	MAXIMO SMILLO ALLEAUME
2005-005448	25	SBER	TEXTILES T-SHIRTS FORBES C.A.	CHARLES ESBER KASSIS
2005-005486	38	ENTREPLANTAS	MOLINA SCHLETER MIRIAM JOSEFINA	MOLINA SCHLETER MIRIAM JOSEFINA
2005-005596	46	CORPORACION HIDROSUM	CORPORACION HIDROSUM C.A.	IRWIN ENRIQUE MARTINEZ GONZALEZ
2005-005598	16	INVERSIONES CHIANG-MAI	LECTOR ARROYO MEDARDO ALBERTO	LECTOR ARROYO MEDARDO ALBERTO
2005-005650	25	NM NANCY MORON	NANCY ARANDA MORON	NICOLAS ROSSINI MARTIN
2005-005729	46	FERRO CERAMICA VALCRO	CASCETTO ROCCASALVA GIORGIO TOMAS	GIORGIO CASCHETTO R.
2005-005730	47	VALCRO	CASCETTO ROCCASALVA GIORGIO TOMAS	GIORGIO CASCHETTO R.
2005-005813	25	LEVIS STRAUNS & CO	INVERSIONES CHEMI C.A.	WILFREDO BELLORIN MARIN
2005-005814	25	WREGLER	INVERSIONES CHEMI C.A.	WILFREDO BELLORIN MARIN
2005-006031	5	CARDIO MEDICAL	COELHO PEREIRA, ANTONIO	ANTONIO COELHO
2005-006101	41	A MILLON EL KILO	INVERSIONES PASSION FOR LIFE, C.A.	JONSON FISCHEL JOHN MICHAEL
2005-006154	5	JARDIN DE LUZ	LABORATORIOS BIONECTAR DE VENEZUELA, C.A.	PEDRO TORRES
2005-006157	5	B.R.I. EFAMOL	LABORATORIOS BIONECTAR DE VENEZUELA, C.A.	PEDRO TORRES
2005-006160	25	WRANKER JEAN	ARIAS AMAGUAÑA MERCEDES	ARIAS AMAGUAÑA MERCEDES
2005-006603	45	SEGURIDAD EXTREMA 5000	SEGURIDAD EXTREMA 5000 C.A.	YURI E. INCIARTE ESPINOZA
2005-006613	25	D&P II4	GONZALEZ MORENO MARIA DEL PILAR	MARIA DEL PILAR GONZALEZ
2005-006617	24	KELINDA NADA MEJOR	CREACIONES KELINDA, LTDA	NELSON ANTONIO MORA QUINTANA
2005-006618	30	ALNATURE	LABORATORIOS NICOLE S EN C	NELSON ANTONIO MORA QUINTANA
2005-006796	25	CAMELOT	INDUSTRIAS CAMGLOT	RUBIELA CASTAÑO
2005-006837	36	BANCO DEL ESTE	CORPORACION AMERIQUEST, C.A.	MONSERRATT EDGAR JAVIER
2005-006838	46	BANCO DEL ESTE	CORPORACION AMERIQUEST, C.A.	MONSERRATT EDGAR JAVIER
2005-006851	36	ESCALANTE SOCIEDAD DE CORRETAJE DE SEGUROS	MONTERO EDUARDO	EDUARDO MONTERO

2005-007107	46	MEDICALKIT	MEDICAL KIT, C.A.	YOHANNA NEHIGMAR MENDOZA PEREZ
2005-007166	46	E-	HERNANDEZ BONILLA ELEAZAR ALBERTO	ELEAZAR A. HERNANDEZ BONILLA
2005-007167	46	XOTIK	HERNANDEZ BONILLA ELEAZAR ALBERTO	ELEAZAR HERNANDEZ
2005-007287	46	CALZADOS LAURICE	JUAN CARLOS DELGADO	JUAN CARLOS DELGADO
2005-007289	10	BLOSSOM	MEXPO INTERNATIONAL INC	GARCIA DELGADO ROBERT C.
2005-007697	11	IDEA ILUMINACION	IDEA ILUMINACION S.A.	MATA PONTE ILIANY ALEXANDRA
2005-007805	25	MARCHAI LATIN	JAIMES SERRANOS GILBERTO	JAIMES SERRANO GILBERTO
2005-007806	25	JEANPOL JEAN	JAIMES SERRANO GILBERTO	JAIMES SERRANO GILBERTO
2005-007807	25	FOX LATIN	JAIMES SERRANO GILBERTO	JAIMES SERRANO GILBERTO
2005-007920	41	CATEDRA LIBRE DLGA LUZARDO	WIMMER CAROLUS P.	WIMMER CAROLUS P.
2005-007953	32	REFRY-ICE	INVERSIONES REFRICA, C.A.	DA SILVA BAETA JORGE LUIS
2005-008013	9	BLITEC	INVERSIONES NAHUM ISH GAMZU 18 C.A.	ALEJANDRO S. BENDAYAN S.
2005-008086	46	CORPORACION SUPER HOGAR	CARABAÑO LINARES RAFAEL MARIA	CARABAÑO LINARES RAFAEL MARIA
2005-008136	25	SKRITTE JEAN´S	IVAN LEONARDO NIÑO	IVAN LEONARDO NIÑO M.
2005-008139	25	AMERICAN JEAN´S	FREDDY RUGE LOPEZ	FREDDY GUILLERMO ROGE LOPEZ
2005-008243	30	M SUIZA	INVERSIONES BELLASUIZA, C.A.	CESAR VEGA SERRANO
2005-008274	41	MULTIPLE	CASTRO SUAREZ JOSE EFRAIN	CASTRO SUAREZ JOSE EFRAIN
2005-008292	17	NEMOLAST	NETZSCH-MOHNOPUMPEN GMBH.	MANUEL POLANCO FERNANDEZ
2005-008322	46	VENEBANCA	ROJAS DE LIMA MIKAIL	ROJAS DE LIMA MIKAIL
2005-008396	46	VENEZOLANA DE BANCA.	ROJAS DE LIMA MIKAIL	ROJAS DE LIMA MIKAIL
2005-008414	16	DA DEBATE ABIERTO	CARDLUS WIMMER	CARDLUS WIMMER
2005-008418	37	POLISH CAR	HAIKAL VILLAMIZAR & CIA LTDA	NELSON ANTONIO MORA QUINTANA
2005-008425	16	TRIPLE CATATUMBO	CORPORACION SLICK, C.A.	JOSE GREGORIO LA ROSA
2005-008426	16	TRIPLE DESQUITE	CORPORACION SLICK, C.A.	JOSE GREGORIO LA ROSA
2005-008514	25	JCH AUTHENTIC ORIGINAL FOR MEN	CHACON CAMACHO JOSE DEL CARMEN	CHACON CAMACHO JOSE DEL CARMEN
2005-008519	25	ROBI.COT +	VILLAMIZAR MOLINA CASIMIRO	VILLAMIZAR MOLINA CASIMIRO
2005-008701	9	SINAI-DID	UNIVERSIDAD SIMON BOLIVAR	ARAUJO ARENAS, JUAN AUGUSTO
2005-008756	25	G- GOLO	SFEIR ANTONIOS FARES	SFEIR ANTONIOS FARES
2005-008763	44	LA ALIMENTACION INTELIGENTE	GABRIEL ARTURO ASTUDILLO SALAZAR	NELSON ANTONIO MORA QUINTANA
2005-008764	16	LA ALIMENTACION INTELIGENTE	GABRIEL ARTURO ASTUDILLO SALAZAR	NELSON ANTONIO MORA QUINTANA
2005-008817	30	STANI CHOCOLOSDS	CADBURY STANI S.A.I.C.	LIGIA MERCEDES SALAZAR PARRA
2005-008818	30	STANI CREMOSDS	CADBURY STANI S.A.I.C.	LIGIA MERCEDES SALAZAR PARRA
2005-008836	46	MA MIGUEL ALEMAN FASHION DESIGNER	MIGUEL ALEMAN FASHION DESIGNER, C.A.	MIGUEL ALEMAN HERNANDEZ
2005-008864	3	MINCO	MATADERO INDUSTRIAL CENTRO OCCIDENTAL, C.A.	RIVERO TEJADAS ANDRES NICOLAS
2005-008866	31	MINCO	MATADERO INDUSTRIAL CENTRO OCCIDENTAL, C.A.	RIVERO TEJADAS ANDRES NICOLAS
2005-008867	29	MINCO	MATADERO CENTRO OCCIDENTAL, C.A.	RIVERO TEJADAS ANDRES NICOLAS
2005-008924	41	MIRANDINA	MIER HOFFMAN JORGE HENRIQUE	JORGE MIER
2005-008939	45	GUARDIANES DE SEGURIDAD N.A.M.	GUARDIANES DE SEGURIDAD N.A.M. C.A.	LESBIA MALDONADO
2005-009003	42	OZIN	CASTAÑOS NUÑEZ ALBERTO RAFAEL	CASTAÑOS NUÑEZ ALBERTO RAFAEL
2005-009004	42	OZIN	CASTAÑOS NUÑEZ ALBERTO RAFAEL	CASTAÑOS NUÑEZ ALBERTO RAFAEL
2005-009005	16	OZIN	CASTAÑOS NUÑEZ ALBERTO RAFAEL	CASTAÑOS NUÑEZ ALBERTO RAFAEL
2005-009006	16	OZIN	CASTAÑOS NUÑEZ ALBERTO RAFAEL	CASTAÑOS NUÑEZ ALBERTO RAFAEL
2005-009050	46	PROPIO JOHNNY PROJOCA	EL PROPIO JOHNNY PROJOCA, C.A.	SENIOR CARETT CARMEN
2005-009079	25	KAMIKAZEE	TEXTI PRINT L.B.A. C.A.	JUAN CARLOS HERNANDEZ ARAUJO
2005-009111	46	VERSACE	FABRICA DE CALZADO VERSACE C.A.	YAMIL ABOU ASALI
2005-009823	5	ROLITEN	RANBAXY LABORATORIES LIMITED	OSCAR J. HUERTAS BIGOTT
2005-009824	5	VELDOM	RANBAXY LABORATORIES LIMITED	OSCAR J. HUERTAS BIGOTT
2005-009954	41	ALIANZA POPULAR	JUAN CARLOS ALVAREZ	JUAN CARLOS ALVAREZ
2005-010101	25	COOPERATIVA AMMAN 545. RL.	IBRAHIM A. A. ALI	IBRAHIM A. A. ALI
2005-010131	5	INMUNYPLANT	LABORATORIOS HERBAPLANT, C.A.	WUILMER LOZADA
2005-010140	3	BIJOUX	GLOVI IMPORTS, C.A.	GLORIA RODRIGUEZ DE VICENS
2005-010147	16	RESISTODO	ANTONIO SINOPOLI LAZO	CARLOS E CATO C.

2005-010148	1	RESISTODO	ANTONIO SINOPOLI LAZO	CARLOS E. CATO
2005-010149	2	RESISTOL	ANTONIO SINOPOLI LAZO	CARLOS E. CATO C.
2005-010150	16	RESISTOL	ANTONIO SINOPOLI LAZO	CARLOS E. CATO C.
2005-010151	1	RESISTOL	ANTONIO SINOPOLI LAZO	CARLOS E. CATO C.
2005-010222	46	DON ZAPATON	INVERSIONES 22910, C.A.	PASTOR GERARDO MORENO P.
2005-010223	16	DON ZAPATON	INVERSIONES 22910, C.A.	PASTOR GERARDO MORENO
2005-010758	25	CAROLINA GONZALEZ	NEIVA CAROLINA GUARENA RAMOS	NEIVA CAROLINA GUARENA RAMOS
2005-010759	25	BOOZ KAROLINE	NEIVA CAROLINA GUARENA RAMOS	NEIVA CAROLINA GUARENA RAMOS
2005-010785	25	COMPANION	WALDER ROZ LEO JOSE	WALDER ROZ LEO JOSE
2005-010788	18	COMPANION	WALDER ROZ LEO JOSE	WALDER ROZ LEO JOSE
2005-010790	28	COMPANION	WALDER ROZ LEO JOSE	WALDER ROZ LEO JOSE
2005-011420	39	CKEP TOURS TURISMO	LAGOS SOTO GUILLERMO LEONARDO	LAGOS SOTO GUILLERMO LEONARDO
2005-011421	39	CKEP TOURS TURISMO	LAGOS SOTO GUILLERMO LEONARDO	LAGOS SOTO GUILLERMO LEONARDO
2005-011422	47	CHIPS TOURS TURISMO. . EFICENCIA Y RAPIDEZ A SU ALCANCE	LAGOS SOTO GUILLERMO LEONARDO	LAGOS SOTO GUILLERMO LEONARDO
2005-011609	3	FORMAX8	FORMAY 8 VENEZUELA, C.A.	GUIDO MANCO BERMUDEZ
2005-011610	3	THERMO BAG	FORMAY 8 VENEZUELA, C.A.	GUIDO MANCO B.
2005-011611	44	FORMAY8 AESTRETIC CENTER	FORMAY 8 VENEZUELA, C.A.	GUIDO MANCO B.
2005-011777	46	SMARTMATIC	SMARTMATIC INTERNATIONAL CORPORATION	MONSERRATT EDGAR JAVIER
2005-011843	35	EXPO TRAILER	LILIAN CABRERA PANTIN, LUIS GIL HERNANDEZ	LILIAN CABRERA PANTIN
2005-011901	10	ASEPPRO	ROGERS CHEMICAL, C.A.	YANETH FRANCO QUINTERO
2005-012038	25	ANTONIETA GONZALEZ	MARIA ANTONIETA GONZALEZ RAMIREZ	MARIA ANTONIETA GONZALEZ RAMIREZ
2005-012039	16	ANTONIETA GONZALEZ	MARIA ANTONIETA GONZALEZ RAMIREZ	MARIA ANTONIETA GONZALEZ RAMIREZ
2005-012040	46	ANTONIETA GONZALEZ	MARIA ANTONIETA GONZALEZ RAMIREZ	MARIA ANTONIETA GONZALEZ RAMIREZ
2005-012115	47	****	SOTO SEQUERA EMILIA DEL VALLE	SOTO SEQUERA EMILIA DEL VALLE
2005-012117	42	JURIS INVERSION	ARRIETA SOSA ANDRES	ARRIETA SOSA ANDRES
2005-012118	42	JURIS INVESTMENT	ARRIETA SOSA ANDRES	ARRIETA SOSA ANDRES
2005-012249	3	AURAFLORE	SANCHEZ LANCHO VALERIANO	VALERIANO SANCHEZ LANCHO
2005-012251	18	BANI RABBIT	JOSE SADY CHOCRON CHOCRON	JOSE S. CHOCRON
2005-012464	9	SKYPE	SKYPE LIMITED	ALONSO BRICEÑO DELFINA
2005-012465	38	SKYPE	SKYPE LIMITED	ALONSO BRICEÑO DELFINA
2005-012466	42	SKYPE	SKYPE LIMITED	ALONSO BRICEÑO DELFINA
2005-012467	9	SOOMO	SKYPE LIMITED	ALONSO BRICEÑO DELFINA
2005-012468	38	SOOMO	SKYPE LIMITED	ALONSO BRICEÑO DELFINA
2005-012469	42	SOOMO	SKYPE LIMITED	ALONSO BRICEÑO DELFINA
2005-012652	41	CAVENCHI	MIMY MOCK DE FUNG.	FINK-FINOWICKI VELASQUEZ G.
2005-012765	35	FIDUCIARIA ALIANZA	FIDUCIARIA ALIANZA, S.A.	NELSON ANTONIO MORA QUINTANA
2005-013116	25	DASHELL SHOES	DISTRIBUIDORA MODA PA' TI, C.A.	CARRASCOSA JOSE MANUEL
2005-013188	46	SELLPINS	TEXTIL VIP-54, C.A.	DIXON TUDARES TORRES
2005-013381	39	MIDAS AIRLINES	LA CRUZ ANDRADE, PEDRO FELIPE	PEDRO F. LA CRUZ
2005-013449	6	PLATINUM	GRANT PREDECO L.P.	MANUEL POLANCO FERNANDEZ
2005-013629	46	DIACA	MANUEL ALFREDO JIMENEZ ROJAS	BENITEZ ESTRAÑO, TULIA
2005-013784	35	PUBLICICI	CEDEÑO LEAL ROQUE ALFONSO	CEDEÑO LEAL ROQUE ALFONSO
2005-013872	5	VALTAN H	LABORATORIOS FRANCO COLOMBIANO, LAFRANCOL, S.A.	EMILIO GARCIA
2005-013873	43	CHIC CHICKEN	LATIN DOOR CORPORATION	EMILIO GARCIA
2005-013874	5	ATORLIP	LABORATORIOS FRANCO COLOMBIANO, LAFRANCOL, S.A.	EMILIO GARCIA
2005-013875	5	NEDOX	LABORATORIOS FRANCO COLOMBIANO, LAFRANCOL, S.A.	EMILIO GARCIA
2005-014225	9	SOLARTRON	SOLARTRON ANALYTICAL LIMITED	MANUEL POLANCO FERNANDEZ
2005-014709	5	DICIGEL-LAX	GALENO QUIMICA, C.A.	MAITE URRECHEAGA ESCALANTE
2005-014713	29	TAHINE LA FORTALEZA	EDWARD HADIDIAN	HERNANDEZ DORTA SANDRA I.
2005-014757	16	STAR KID	PINTO ESCALONA IBARICE	PINTO ESCALONA IBARICE
2005-014968	16	ACOSTA, TRUJILLO & ASOCIADOS	LORENZO ACOSTA GUILLEN	LORENZO ACOSTA GUILLEN

2005-014969	42	ACOSTA, TRUJILLO & ASOCIADO	LORENZO ACOSTA GUILLEN	ACOSTA GULLEN LORENZO
2005-014974	35	HUMAN POWER	LORENZO ACOSTA GUILLEN	LORENZO ACOSTA GUILLEN
2005-015219	3	MOKO PUNK	LUIGI DI GIROLAMO MALDERA	LUIGI DI GIROLAMO MALDERA
2005-015278	5	DIGIGEL-GAS	GALENO QUIMICA, C.A.	MAITE URRECHEAGA ESCALANTE
2005-015329	37		NORTEL NETWORKS LIMITED	MANUEL POLANCO FERNANDEZ
2005-015330	35		NORTEL NETWORKS LIMITED	MANUEL POLANCO FERNANDEZ
2005-015434	46	SW SWAYZE	MOHAMAD YASSIN MOHAMAD	DORADO FERNANDEZ, CARLOS RAFAEL
2005-015436	25	SW SWAYZE	DIARIO EL UNIVERSAL, C.A.	DORADO FERNANDEZ, CARLOS RAFAEL
2005-015475	5	PROFILAX	GALENO QUIMICA, C.A.	MAITE URRECHEAGA ESCALANTE
2005-015501	38	EI MOVIL	CORPORACION INTERACTIVA EI C.A.	MONSERRATT EDGAR JAVIER
2005-015502	38	EI MOVIL	CORPORACION INTERACTIVA EI C.A.	MONSERRATT EDGAR JAVIER
2005-015507	38	TECNO-ABOGADOS.COM	RAYMOND ORTA MARTINEZ	RAYMOND ORTA MARTINEZ
2005-015633	30	CF	FRIDEGOTTO RIVERO CLAUDIA MARIA	CLAUDIA FRIDEGOTTO
2005-015727	46	PRIMO CONTACTO	PRIMO CONTACTO P.C.C.A., C.A.	LUCA SMILLO ALLEAUME
2005-015728	46	PRIMO CONTACTO	PRIMO CONTACTO P.C.C.A., C.A.	LUCA SMILLO ALLEAUME
2005-015729	16	PRIMO CONTACTO	PRIMO CONTACTO P.C.C.A., C.A.	LUCA SMILLO ALLEAUME
2005-015730	46	INK FRANCHISE	PRIMO CONTACTO P.C.C.A., C.A.	LUCA SMILLO ALLEAUME
2005-015731	16	INK FRANCHISE	PRIMO CONTACTO P.C.C.A., C.A.	LUCA SMILLO ALLEAUME
2005-016119	25	CARMIN	INVERSIONES MONHENKI, C.A.	BARRAGAN DE AGUILAR, MARIA THAMARA
2005-016224	21	NICOSTRANDMAT	HOLLINEE, LLC	DANA RUTH BENTATA
2005-016225	21	NICOTHERM	HOLLINEE, LLC	DANA RUTH BENTATA
2005-016278	30	VIRMONT	VIRMONT PRODUCTOS ALIMENTICIOS LTDA.	ENRIQUE J. CHEANG VERA
2005-016279	30	CHOCOTOSO	VIRMONT PRODUCTOS ALIMENTICIOS LTDA.	ENRIQUE J. CHEANG VERA
2005-016283	16	COMPU STAR	ELNESER SABRA YOUSEF	ELNESER SABRA YOUSEF
2005-016389	10	TOTAL CHARM APTOS	DI BLASI FERREIRA RICARDO FRANCO	MARY YOLANDA MONSALVE
2005-016463	9	SKYPE IN	SKYPE LIMITED	ALONSO BRICEÑO DELFINA
2005-016464	38	SKYPE IN	SKYPE LIMITED	ALONSO BRICEÑO DELFINA
2005-016465	42	SKYPE IN	SKYPE LIMITED	ALONSO BRICEÑO DELFINA
2005-016466	9	SKYPE OUT	SKYPE LIMITED	ALONSO BRICEÑO DELFINA
2005-016467	38	SKYPE OUT	SKYPE LIMITED	ALONSO BRICEÑO DELFINA
2005-016468	42	SKYPE OUT	SKYPE LIMITED	ALONSO BRICEÑO DELFINA
2005-016567	29	YOKITO	INDUSTRIA LACTEA VENEZOLANA, C.A. (INDULAC)	MARQUEZ GARCIA RICARDO
2005-016621	11	TOTAL PARTS	GALPA INVESTMENT, LTD	MARIA ELENA BRICEÑO
2005-016622	9	TOTAL PARTS	GALPA INVESTMENT, LTD.	MARIA ELENA BRICEÑO
2005-016624	9	TOTAL PARTS	GALPA INVESTMENT, LTD.	MARIA ELENA BRICEÑO
2005-016698	33	AGUARDIENTE EL DUENDE 30º ANISADO	DISTRIBUIDORA DE ALIMENTOS FUSARI C.A	VIELMA AMY MARIELA
2005-016703	33	AGUARDIENTE EL DUENDE	DISTRIBUIDORA DE ALIMENTOS FUSARI C.A	VIELMA AMY MARIELA
2005-016744	25	CLASS LM	ORDOÑEZ TORO LUZ MARY	ORDOÑEZ TORO LUZ MARY
2005-016962	38	RELACOM	RELACOM INTERNATIONAL HOLDING AB	DIEGO BUSTILLOS BEINER
2005-016963	42	RELACOM	RELACOM INTERNATIONAL HOLDING AB.	DIEGO BUSTILLOS BEINER
2005-016964	37	RELACOM	RELACOM INTERNATIONAL HOLDING AB.	DIEGO BUSTILLOS BEINER
2005-017142	9	HITCA	ANTONIO HAUNA HAYEK TUBAJI	DORADO FERNANDEZ, CARLOS RAFAEL
2005-017148	25		CAROL GINTER	JELAMBI GARCIA GITSEL
2005-017149	39	STANFORD BANK	STANFORD FINANCIAL GROUP COMPANY	LOPEZ CEGARRA JESUS ALBERTO
2005-017150	36	STANFORD BANK	STANFORD FINANCIAL GROUP COMPANY	LOPEZ CEGARRA JESUS ALBERTO
2005-017151	42	STANFORD BANK	STANFORD FINANCIAL GROUP COMPANY	LOPEZ CEGARRA JESUS ALBERTO
2005-017154	42	STANFORD	STANFORD FINANCIAL GROUP COMPANY	LOPEZ CEGARRA JESUS ALBERTO
2005-017186	36	BFC BANCO FONDOCOMUN	BFC BANCO FONDO COMUN, C.A. BANCO UNIVERSAL.	ELIAS LUIS FRANCISCO
2005-017194	35	EL TIO	TIENDAS EL TIO C.A.	ENRIQUE J. CHEANG VERA
2005-017233	37	CONSULTOR ANDINO	CONSULTOR ANDINO, C.A.	ROSSINI MARTIN NICOLAS
2005-017234	42	CONSULTOR ANDINO	CONSULTOR ANDINO, C.A.	ROSSINI MARTIN NICOLAS
2005-017235	46	CONSULTOR ANDINO	CONSULTOR ANDINO, C.A.	ROSSINI MARTIN NICOLAS

2005-017311	9	HIGHLIGHT ZONE	SAMSUNG ELECTRONICS CO. LTD.	DIEGO BUSTILLOS BEINER
2005-017441	9	MULTIPANDORA	PENTAWEB SYSTEMS & S.C.A.	EMILIO GARCIA
2005-017442	9	PANDORA	PENTAWEB SYSTEMS & S.C.A.	EMILIO GARCIA
2005-017924	46	TABBUCHE	KHORI BITAR SABAH FOUAD	KHORI BITAR SABAH F
2005-017925	46	SYSVEN	KHORI BITAR SABAH FOUAD	KHORI BITAR SABAH
2005-017988	29	FINESA	LA CASA DE LA LANGOSTA, C.A	WALTER CASTRO SALERNO
2005-018276	32	FAYROUZ	AL AHRAM BEVERAGES COMPANY S.A.E.	MATA PONTE ILIANY ALEXANDRA
2005-018651	7	BUIVANNGO	BUI VAN NGO INDUSTRIAL AL AND AGRICULTURAL MACHINERY CO.,LT	HILDANIA PANIZ
2005-018952	44	CELULAS MADRE LATINOAMERICA	CELULAS MADRE DE VENEZUELA, C.A.	EDUARDO CORTEZ
2005-018955	44		BANCO DEL CORDON UMBILICAL C.A.	EDUARDO CORTEZ
2005-018959	44		BANCO DEL CORDON UMBILICAL C.A.	EDUARDO CORTEZ
2005-019127	45	C P C CUSPROCA	CUSTODIOS PROFESIONALES DEL CARIBE C.A.	NITZA E. CAMERO
2005-019187	36	CON MAS DE 70 AÑOS EN EL MERCADO INTERNACIONAL	STANFORD FINANCIAL GROUP COMPANY	MARIA IRENE BOCCARDO R.
2005-019188	36	UNA MANERA DIFERENTE DE VER LA BANCA	STANFORD FINANCIAL GROUP COMPANY	MARIA IRENE BOCCARDO R.
2005-019190	36	COMPROMISO DE SEGURIDAD Y PRIVACIDAD	STANFORD FINANCIAL GROUP COMPANY	MARIA IRENE BOCCARDO R.
2005-019192	36	SOLIDEZ, SEGURIDAD Y PRIVACIDAD	STANFORD FINANCIAL GROUP COMPANY	MARIA IRENE BOCCARDO R.
2005-019193	36	SIEMPRE CON VISION DE AGUILA PARA INVERTIR	STANFORD FINANCIAL GROUP COMPANY	MARIA IRENE BOCCARDO R.
2005-019194	36	UN NUEVO SIMBOLO DE SEGURIDAD Y PRIVACIDAD CON CADA UNO DE SUS CLIENTES	STANFORD FINANCIAL GROUP COMPANY	MARIA IRENE BOCCARDO R.
2005-019343	18	GUNKER	INVERSIONES CASELINE C.A.	EDWIN O. GRAVIS NASH
2005-019365	16	MAX	EDITORIAL PREMIERE S.A. DE C.V.	ENRIQUE J. CHEANG VERA
2005-019421	33	ANIVERSARY	DESTILERIA NACIONAL, S.A.	NELSON ANTONIO MORA QUINTANA
2005-019422	33	JOHN THOMAS	DESTILERIA NACIONAL, S.A.	NELSON ANTONIO MORA QUINTANA
2005-019618	9	NICOLE MILLER	KABRA INTERNATIONAL, LTD.	TERRERO PLANCHAT MARIA ELENA
2005-019638	41	CLUB IN	CORPORACION INTERACTIVA EI C.A.	MONSERRATT EDGAR JAVIER
2005-019928	45	TRANSPARENCY INTERNATIONAL	TRANSPARENCIA VENEZUELA	TERRERO PLANCHAT MARIA ELENA
2005-019929	42	TRANSPARENCY INTERNATIONAL	TRANSPARENCIA VENEZUELA	TERRERO PLANCHAT MARIA ELENA
2005-020042	46	PLANCENTA DE OVEJA PURIFICADA (POP)	STAR PRODUCTS, S.A.	GLORIA RODRIGUEZ DE VICENS
2005-020148	42	SISTEMA DE LOTERIAS EN LINEA LOTONLINE	INVERSIONES Y REPRESENTACIONES J.D., C.A.	JOSE DAVID BORGES
2005-020149	46	INVERSIONES Y REPRESENTACIONES J.D.	INVERSIONES Y REPRESENTACIONES J.D., C.A.	JOSE DAVID BORGES
2005-020150	46	SISTEMA DE LOTERIAS EN LINEA LOTONLINE	INVERSIONES Y REPRESENTACIONES J.D., C.A.	JOSE DAVID BORGES
2005-020151	46	LOTTOLATINO	INVERSIONES Y REPRESENTACIONES J.D., C.A.	JOSE DAVID BORGES
2005-020178	25	DUCCIE	JUAN CARLOS TELLO ALVARADO	GUZMAN SUAREZ BARBARITA M.
2005-020202	28	LOPFRE	AVELINO LOPEZ TEJON	DORADO FERNANDEZ, CARLOS RAFAEL
2005-020418	41	CLUB IN	CORPORACION INTERACTIVA EI C.A.	YUBIRIS CORONADO GARCIA
2005-020589	12	HAFEI	CINASCAR AUTOMOTRIZ DE VENEZUELA C.A.	PABLO LIGNARDO MARTINEZ
2005-020590	37	HAFEI	CINASCAR AUTOMOTRIZ DE VENEZUELA C.A.	PABLO LIGNARDO MARTINEZ
2005-020640	46	SEMILLAS MAGNA	ELLIOT SUNDBLAD JORGE MARIA	DORADO FERNANDEZ, CARLOS RAFAEL
2005-020641	46	DISTRIBUIDORA MAGNA	ELLIOT SUNDBLAD JORGE MARIA	DORADO FERNANDEZ, CARLOS RAFAEL
2005-020642	30	SEMILLAS MAGNA	ELLIOT SUNDBLAD JORGE MARIA	DORADO FERNANDEZ, CARLOS RAFAEL
2005-020643	31	SEMILLAS MAGNA	ELLIOT SUNDBLAD JORGE MARIA	DORADO FERNANDEZ, CARLOS RAFAEL
2005-020775	16	AREPAS LA SUEGRA	JOHN ALEX PEREZ SUARES	JOHN ALEX PEREZ SUARES
2005-021003	2	CONTRACTORS CHOICE	MOON PAINTING CO, C.A.	FRANK PESCE MARCANO
2005-021030	46	GLOBAL LEGAL CONSULTING	GLOBAL LEGAL CONSULTING, CONSULTORES JURIDICOS	PINEDA BORGES MARIA JOSE
2005-021060	47	SU SEGURIDAD ES NUESTRO LEMA	H.H. FRANZIUS C.A.	ROBERTO FRANZIUS
2005-021517	42	GRUPO ISOLUX CORSAN	ISOLUX WAT S.A.	ENRIQUE J. CHEANG VERA

2005-021741	31	MONSOY	MONSOY LTDA	VALLINA GRISANTI MANUEL
2005-021742	31	FT	MONSOY LTDA	VALLINA GRISANTI MANUEL
2005-021782	25	P. & PUNTO	KELLY ELIANETH GUECHA OLIVEROS	KELLY ELIANETH GUECHA OLIVEROS
2005-021783	25	STOP JEAN	KELLY ELIANETH GUECHA OLIVEROS	KELLY ELIANETH GUECHA OLIVEROS
2005-021784	25	WOW JEANS	KELLY ELIANETH GUECHA OLIVEROS	KELLY ELIANETH GUECHA OLIVEROS
2005-021785	25	TRANZE + CO	KELLY ELIANETH GUECHA OLIVEROS	KELLY ELIANETH GUECHA OLIVEROS
2005-021810	25	AMERICA XXI	MIGUEL ANGEL CAPRILES C.	AYALA CHERUBINI BEATRIZ CAROLINA
2005-021811	16	AMERICA XXI	MIGUEL ANGEL CAPRILES C.	AYALA CHERUBINI BEATRIZ CAROLINA
2005-021812	9	AMERICA XXI	MIGUEL ANGEL CAPRILES C.	AYALA CHERUBINI BEATRIZ CAROLINA
2005-021813	41	AMERICA XXI	MIGUEL ANGEL CAPRILES C.	AYALA CHERUBINI BEATRIZ CAROLINA
2005-021814	38	AMERICA XXI	MIGUEL ANGEL CAPRILES C.	AYALA CHERUBINI BEATRIZ CAROLINA
2005-021867	25	TRIAL	COMERCIAL TRIAL S.A.	ENRIQUE J. CHEANG VERA
2005-021883	46	RINDLAST D	HEALTHCO LIMITED	GIOVANNI DI VENERE
2005-021908	47	EMPORIO GARANTIA EN ENTRETENIMIENTO	MAPEL TRADING LIMITED	VIELMA AMY MARIELA
2005-022320	35	ALPES	MANUFACTURAS DE PAPEL, C.A. (MANPA) S.A.C.A.	SOLA LANDER ARTURO
2005-022427	25	GOLTY	ESCOBAR & MARTINEZ, S.A.	EMILIO GARCIA
2005-022432	46	SUNCELL	BLUECOM, C.A.	WILLASSEN ARVE
2005-022558	16	AGROFAN	OFICINA COORDINADORA DE LOS SERVICIOS AGROPECUARIOS DEL M**	ALFONSO LIZCANO ACEVEDO
2005-022559	29	AGROFAN	OFICINA COORDINADORA DE LOS SERVICIOS AGROPECUARIOS DEL M**	ALFONSO LIZCANO ACEVEDO
2005-022667	43	SIN PECADO´S GOURMET	LUGO OLIVARES, JEANETTE	JEANETTE LUGO OLIVARES
2005-022668	29	SIN PECADO´S GOURMET	LUGO OLIVARES, JEANETTE	JEANETTE LUGO OLIVARES
2005-022736	25	QUK´S LIVER	AYOUB AKRAM SALEH	DORADO FERNANDEZ, CARLOS RAFAEL
2005-022738	46	BEAGLE	KHALED HAYEL ABOU LTEIF	DORADO FERNANDEZ, CARLOS RAFAEL
2005-022756	33	HIGHLAND BREEZE	MACDONALD & MUIR LIMITED	MANUEL POLANCO FERNANDEZ
2005-023001	1	QUIMIFOL	SUTTO´S AGROQUIMICOS, C.A.	RAMON GUILLEN ELCDRO-IRIBE
2005-023116	46	D´ LA HUERTA	SANCHEZ VEGAS CAMACHO MIGUEL ANGEL	SANCHEZ VEGAS CAMACHO MIGUEL ANGEL
2005-023148	18	FOR LOVE TWENTY ONE 21	FERNANDO HERNAN MONSALVO	FERNANDO HERNAN MONSALVO
2005-023257	25	COBRA SPORT	CALZADOS COBRA, C.A.	DORADO FERNANDEZ, CARLOS RAFAEL
2005-023302	46	D´ MARCA	GONCALVES FILIGUEIRA JUAN	ALEJANDRO LIBORIUS
2005-023363	25	TISSU	ANDRES CAICEDO	ENRIQUE J. CHEANG VERA
2005-023364	16	TISSU	ANDRES CAICEDO	ENRIQUE J. CHEANG VERA
2005-023365	25	LOUISIANA ORIGINAL CAJUN FOOD	RIDS ORTA OSCAR OSWALDO	OSCAR OSWALDO RIDS ORTA
2005-023369	46	FASHION CLUB	JUAN CARLOS GOMEZ	ALEJANDRO LIBORIUS
2005-023663	35	INMUEBLES-USA INFO	GUGLIOTTA EDMUNDO JORGE	EDMUNDO GUGLIOTTA
2005-023908	41	058 3 EN LINEA	FARAJ HAIDAR SAMI	FARAJ HAIDAR SAMI
2005-023994	25	CE CHELLESS LINGERIE	SALAH HAMMOUD GASSEN	DORADO FERNANDEZ, CARLOS RAFAEL
2005-023995	25	MONTHAL LINGERIE NOITE	SALAH HAMMOUD GASSEN SALAH	DORADO FERNANDEZ, CARLOS RAFAEL
2005-023996	25	BELLES LIGERIE	SALAH HAMMOUD GASSEN SALAH	DORADO FERNANDEZ, CARLOS RAFAEL
2005-023997	25	310 MOTORING SPORT WEAR	EL REDA KARIN	DORADO FERNANDEZ, CARLOS RAFAEL
2005-023999	36	MI CREDITO	CORPORACION CAROCLUB, C.A.	DORADO FERNANDEZ, CARLOS RAFAEL
2005-024027	16	OASIS DE LA BELLEZA	MUJICA CASANOVA, ERICK FEDERICO	NINOSKA DEL VALLE BOLIVAR CUENCA
2005-024028	3	OASIS DE LA BELLEZA	MUJICA CASANOVA ERICK FEDERICO	ERICK FEDERICO MUJICA CASANOVA
2005-024029	16	OASIS	MUJICA CASANOVA ERICK FEDERICO	NINOSKA DEL VALLE BOLIVAR CUENCA
2005-024030	46	CENTRO DE TRANSFORMACION. OASIS DE LA BELLEZA	MUJICA CASANOVA ERICK FEDERICO	NINOSKA DEL VALLE BOLIVAR CUENCA
2005-024032	46	OASIS	MUJICA CASANOVA ERICK FEDERICO	NINOSKA DEL VALLE BOLIVAR CUENCA
2005-024073	38	KBUS	JASSIRA RUIZ DE GUTIERREZ	REYES URBINA LUISA NATACHA
2005-024106	16	COLORSCAN SERVICIOS GRAFICOS	LOPEZ NIEBLES, LUIS EDUARDO	LUIS EDUARDO LOPEZ NIEBLES
2005-024233	46	NUBY COLLECTION	LOPEZ CLODOVED	LOPEZ CLODOVED
2005-024290	25	A PIE IN THE POD	MOTHERHOOD MATERNITY, C.A.	HERNANDEZ RICARDO ANTEQUERA

2005-024374	35	CDI CLINICAS DENTALES INTEGRADAS	CORPORACION CDI, C.A.	DORADO FERNANDEZ, CARLOS RAFAEL
2005-024375	43	RSB ROCKSPORT BAR	ROCKSPORT BAR, C.A.	DORADO FERNANDEZ, CARLOS RAFAEL
2005-024376	41	RSB ROCKSPORT BAR	ROCKSPORT BAR, C.A.	DORADO FERNANDEZ, CARLOS RAFAEL
2005-024377	46	FASAL FARMACIAS ALIADAS	FARMAUCAB C.A.	DORADO FERNANDEZ, CARLOS RAFAEL
2005-024378	35	INMOBILIARIA LA SOLIDEZ	INMOBILIARIA SOLIDEZ C.A..	DORADO FERNANDEZ, CARLOS RAFAEL
2005-024481	16	BEYONCE	KNOWLES BEYONCE	VALLINA GRISANTI MANUEL
2005-024482	9	BEYONCE	KNOWLES BEYONCE	VALLINA GRISANTI MANUEL
2005-024484	41	BEYONCE	KNOWLES BEYONCE	VALLINA GRISANTI MANUEL
2005-024574	35	TRIAL	COMERCIAL TRIAL S.A.	ENRIQUE J. CHEANG VERA
2005-024591	25	SECRET SOCIETY	JOSE ELIECER RAMIREZ SALAZAR	JELAMBI GARCIA GITSEL
2005-024615	18	JOIA	MONSALVO ROJAS FERNANDO HERNAN	FERNANDO HERNAN MONSALVO ROJAS
2005-024659	46	MOVIENDOTE GUIA COMERCIAL	KILKENIS ELISA MARDACH MONSALVO	REDIGO PERNIA RODRIGUEZ
2005-024896	47	PARALE A LA VIDA	CHEVRONTEXACO CORPORATION	TERRERO PLANCHAT MARIA ELENA
2005-024897	47	VALDRAMOS LA VIDA INCLUYENDO LA TUYA	CHEVRONTEXACO CORPORATION	TERRERO PLANCHAT MARIA ELENA
2005-024907	29	TRAPENSE	ASOCIACION CIVIL MONASTERIO TRAPENSE NUESTRA SEÑORA DE LO**	GONZALEZ S MARIA ALEJANDRA
2005-024908	29	DEL MONASTERIO	ASOCIACION CIVIL MONASTERIO TRAPENSE NUESTRA SEÑORA DE LO**	GONZALEZ S MARIA ALEJANDRA
2005-024919	16	FERRETERIA GESTION EMPRESARIAL	CAMARA FERRETERA NACIONAL	CARRASCOSA JOSE MANUEL
2005-024997	46	AISLANTES Y AISLADORES VENEZOLANDOS (AISVEN)	ESCOBAR MANUEL DE JESUS	DORADO FERNANDEZ, CARLOS RAFAEL
2005-025006	46	YISHION	LIU HUANG HONG	NDRLYS DESIREE CHIRINOS
2005-025008	46	WATSONS	LIU HUANG HONG	NDRLYS CHIRINOS
2005-025146	12	QQ	CINASCAR AUTOMOTRIZ DE VENEZUELA, C.A.	GONZALEZ ESCOBAR CASTOR JOSE
2005-025148	12	ZHONGXING	CINASCAR AUTOMOTRIZ DE VENEZUELA, C.A.	GONZALEZ ESCOBAR CASTOR JOSE
2005-025213	25	ANGEL	SORLEY MOLINA CAICEDO	LAMK ALVAREZ JUANA MARGARITA
2005-025361	28	LIFEFITNESS	VILLAMIZAR & CIA. LTDA.	LAMK ALVAREZ JUANA MARGARITA
2005-025582	38	KBUS	JASSIRA RUIZ DE GUTIERREZ	REYES URBINA LUISA NATACHA
2005-025699	46	SI-SMS	FORNEZ OSORIO LUIS ENRIQUE	GLORIA A. CORTES CHARRY
2005-025794	39	MIGUEL CABALLERO	MIGUEL CABALLERO VENEZUELA, C.A.	MIGUEL CABALLERO
2005-025878	33	SUPERIOR	EMPRESA LICORERA DE SANTANDER	LAMK ALVAREZ JUANA MARGARITA
2005-025945	46	K KALMA	KALMA GROUP CORP.	FERNANDO JOSE VELAZQUEZ
2005-026016	25	CAKAO & ROM	MERCHAN MENDEZ SARAHÍ ROSALIA	MERCHAN SARAHÍ
2005-026017	47	EMPRENDIENDO MI NEGOCIO	DE LUCIA DI VORA DANTE	DEL LUCIA DI VORA DANTE
2005-026018	47	EMPRENDIENDO MI NEGOCIO	DE LUCIA DI VORA DANTE	DE LUCIA DI VORA DANTE
2005-026079	46	BANCO MICROFINANCIERO DE VENEZUELA	MUCI FACCHIN GUSTAVO	MUCI FACCHIN G.
2005-026081	46	BMV	MUCI FACCHIN GUSTAVO	GUSTAVO MUCI
2005-026082	36	BANCO MICROFINANCIERO DE VENEZUELA	MUCI FACCHIN GUSTAVO	GUSTAVO MUCI
2005-026231	33	SEVILLANA	PARRA CARLOS	PARRA CARLOS
2005-026350	47	LA RUTA DEL CALZADO	MUNNO PROCOPIO ROCCO	MUNNO PROCOPIO ROCCO
2005-026374	25	ARTURO CALLE	SALAH GUDER	DORADO FERNANDEZ, CARLOS RAFAEL
2005-026507	46	LEADER JET	LEADER JET INTERNATIONAL AIRLINE, C.A.	RAMON PORTO HERMO
2005-026508	35	LEADER JET	LEADER JET INTERNATIONAL AIRLINE, C.A.	RAMON PORTO HERMO
2005-026509	12	LEADER JET	LEADER JET INTERNATIONAL AIRLINE, C.A.	RAMON PORTO HERMO
2005-026594	46	OMEGA SHOP	KHALED HAYEL ABOU LTEIF	DORADO FERNANDEZ, CARLOS RAFAEL
2005-026703	25	A/F ANDRE FINE TRADEMARK	ABRODDOS ANDRES	ANDRES ABRODDOS
2005-026721	47	EL MINUTO MAS BARATO	GLOBALCALL DE VENEZUELA, C.A.	EDUARDO DAVID SCHNAPP GABOR
2005-026722	37	MEGA WASH LAVANDERIA	KOESLING ORLANDO	ORLANDO KOESLING
2005-026841	46	DEKORA DEKKRA	DECORACION INTEGRAL DEKORA DEKKRA, C.A.	MONSERRATT EDGAR JAVIER
2005-026842	24	DEKORA DEKKRA	DECORACION INTEGRAL DEKORA DEKKRA, C.A.	MONSERRATT EDGAR JAVIER
2005-026843	22	DEKORA DEKKRA	DECORACION INTEGRAL DEKORA DEKKRA, C.A.	MONSERRATT EDGAR JAVIER
2005-026844	22	DEKORA DEKKRA	DECORACION INTEGRAL DEKORA DEKKRA, C.A.	MONSERRATT EDGAR JAVIER

2005-026845	46	DEKORA DEKKRA	DECORACION INTEGRAL DEKORA DEKKRA, C.A.	MONSERRATT EDGAR JAVIER
2005-026941	37	POLISH CAR	HAIKAL VILLAMIZAR & CIA LTDA	LAMK ALVAREZ JUANA MARGARITA
2005-026996	41	JANELIA FARM RESEARCH CAMPUS	HOWARD HUGHES MEDICAL INSTITUTE	MANUEL POLANCO FERNANDEZ
2005-027042	38	NUTRICION TOTAL	NUTRICION TOTAL, C.A.	LAURA BAHA AL DEEN
2005-027134	42	DRIZWUX-0605859-YVH	GRABADOSFRAGINA 2002, C.A.	ALEXIS ESTRADA
2005-027665	46	CAPS	ISEA AVILA CARLOS EDUARDO	MAGDU CORDERO OVIEDO
2005-027873	3	TUI	SOCIEDAD DE COMERCIALIZACION INTERNACIONAL COSMETICA C.M.F.	MEZA MORENO ANA IRIS
2005-027909	32	****	BINIMELIS MINET SOLVEIG PATRICIA	BINIMELIS MINET SOLVEIG PATRICIA
2005-027949	38	MUNDOTINTA.COM	SRF TECNOLOGIA Y SERVICIOS, S.A.	ARCILA SALGADO GUSTAVO
2005-028023	46	OUTSIDE FACTORY SHOES	NICOLA MANGIARLARO CAPOZZI	NICOLA MANGIARLARO
2005-028024	25	OUTSIDE	NICOLA MANGIARLARO CAPOZZI	NICOLA MANGIARLARO
2005-028025	25	MEGA 24 HORAS	MEGA GUISDINELLI SALVADOR	SALVADOR MEGA GUISDINELLI
2005-028026	47	TOTAL COMFORT 24 HORAS	MEGA GUISDINELLI SALVADOR	SALVADOR MEGA GUISDINELLI
2005-028505	32	GURU	G.I. ENERGY DRINKS CORPORATION	DIEGO BUSTILLOS BEINER
2005-028556	43	JUNIOR EDITORES VENEZOLANA C A	ISNARDO CUELLAR VILLAMIZAR	ISNARDO CUELLAR V
2005-028559	42	ANDROGEN	CYCLUS DAOS PUBLICIDAD, C.A.	PAVEL T RUIZ R
2005-028712	44	RHEO	OCCULOGIX, INC	ROSSINI MARTIN NICOLAS
2005-028713	10	RHEOPHERESIS	OCCULOGIX, INC	ROSSINI MARTIN NICOLAS
2005-028714	44	RHEOPHERESIS	OCCULOGIX, INC	ROSSINI MARTIN NICOLAS
2005-028715	35	RHEO	OCCULOGIX, INC	JELAMBI GARCIA GITSEL
2005-028716	35	RHEOPHERESIS	OCCULOGIX, INC	JELAMBI GARCIA GITSEL
2005-028718	21	IMAGE	NOVA CHEMICALS INC	JELAMBI GARCIA GITSEL
2005-028719	42	IMAGE	NOVA CHEMICALS INC.	JELAMBI GARCIA GITSEL
2006-000281	25	EASTLAND	FONDO DE COMERCIO G. REYES B	RUBEN D REYES M
2006-000282	25	GUESS ?	FONDO DE COMERCIO G. REYES B.	RUBEN D REYES M
2006-000283	25	LAND ROVER	FONDO DE COMERCIO G. REYES B.	RUBEN D REYES M
2006-000379	46	GRANDS Y CAFE ELEAZAR	GRANDS Y CAFE ELEAZAR	JOSE E CONTRERAS T
2006-000463	46	SMENTARIOS.COM	POSADA PERAZA RAFAEL IVAN	HERNANDEZ DORTA SANDRA I.
2006-000490	25	ZONE JEANS	YANEL QUINTERO ARIAS	YANEL QUINTERO ARIAS
2006-000491	25	DOCKLAND JEANS	YANEL QUINTERO ARIAS	YANEL QUINTERO ARIAS
2006-000494	25	BAXTER SPRINGS	YANEL QUINTERO ARIAS	YANEL QUINTERO ARIAS
2006-000590	46	PRODUCTOS ARTESANALES VENEZOLANDS	RAMIREZ DE BRITO KATIUSKA CORDMOTO	RAMIREZ DE BRITO KATIUSKA
2006-000797	46	PINYTEX PINTURAS Y TEXTURAS	PACHECO SACRAMENTO GREGORIO	MORALES FINOL, ANDRES
2006-000829	46	EL PERRO Y LA RANA EDICIONES DEL MINISTERIO DE LA CULTURA	MINISTERIO DE LA CULTURA	FRANCISCO DE ASIS SESTO NOVAS
2006-001087	38	LOS QUERENDONES	CORPORACION VENEZOLANA DE TELEVISION, C.A. (VENEVISION)	GUIDO A PUCHE FARIA
2006-001088	41	LOS QUERENDONES	CORPORACION VENEZOLANA DE TELEVISION, C.A. (VENEVISION)	RAFAEL E ORTIN P
2006-001170	25	MCR BABIES	DISEÑARTE TEXTIL C.A.	MONICA CAROLINA BELTRAN
2006-001206	46	CUYUNI	BARRETO ODREMAN OSCAR RAMON	BARRETO ODREMAN OSCAR RAMON
2006-001207	47	MANDANDO Y MANDANDO	BARRETO ODREMAN OSCAR RAMON	BARRETO ODREMAN OSCAR RAMON
2006-001332	9	IPET	JAKKS PACIFIC, INC.	DANA RUTH BENTATA
2006-001334	9	IPETS	JAKKS PACIFIC, INC.	DANA RUTH BENTATA
2006-001351	46	FACIL PISS	ROVERO DE MONTEVERDE AURA IRENE	ROVERO DE MONTEVERDE AURA IRENE
2006-001381	46	MANDALAS	JACOBO MILGRAM	MELENA MEDINA FERNANDO
2006-001645	16	FUNDAME	FUNDACION MEZERHANE	ALONSO BRICEÑO DELFINA
2006-001646	35	FUNDAME	FUNDACION MEZERHANE	ALONSO BRICEÑO DELFINA
2006-001647	41	FUNDAME	FUNDACION MEZERHANE	ALONSO BRICEÑO DELFINA
2006-001648	46	FUNDAME	FUNDACION MEZERHANE	ALONSO BRICEÑO DELFINA
2006-001649	16	FUNDACION MEZERHANE	FUNDACION MEZERHANE	ALONSO BRICEÑO DELFINA
2006-001650	35	FUNDACION MEZERHANE	FUNDACION MEZERHANE	ALONSO BRICEÑO DELFINA

2006-001651	41	FUNDACION MEZERHANE	FUNDACION MEZERHANE	ALONSO BRICEÑO DELFINA
2006-001652	46	FUNDACION MEZERHANE	FUNDACION MEZERHANE	ALONSO BRICEÑO DELFINA
2006-001653	16	FUNDACION MEZERHANE	FUNDACION MEZERHANE	ALONSO BRICEÑO DELFINA
2006-001654	35	FUNDACION MEZERHANE	FUNDACION MEZERHANE	ALONSO BRICEÑO DELFINA
2006-001655	41	FUNDACION MEZERHANE	FUNDACION MEZERHANE	ALONSO BRICEÑO DELFINA
2006-001656	46	FUNDACION MEZERHANE	FUNDACION MEZERHANE	ALONSO BRICEÑO DELFINA
2006-001734	47	CAMINANDO HACIA EL FUTURO	SUPERACION 2021 A.C.	EDGAR RENE ACOSTA B
2006-001735	47	LO HUMANO, LO ETICO Y EL CONOCIMIENTO	SUPERACION 2021 A.C.	EDGAR RENE ACOSTA B
2006-001861	12	UM MATRIX	UNITED MOTORS DE COLOMBIA LTDA.	ROSSINI MARTIN NICOLAS
2006-002101	25	O´H3ILL	ESSKANDAR IBRAHIM	IBRAHIM ESSKANDAR
2006-002171	30	BIENESTARINA	INSTITUTO COLOMBIANO DE BIENESTAR FAMILIAR	CARLOS A TOCA
2006-002184	46	DIVINO	GUSTAR H & R S.A.	CARLOS A TOCA
2006-002189	25	HAVANA REPUBLIC	STEVEN SALOMON NAHEM	ELIAS LUIS FRANCISCO
2006-002393	25	TAYSSIR JEANSWEAR	GRUPO RIO DANUBIO, S.A.	FELDMAN RIEGLER, STEVE
2006-002420	46	OK	MANUFACTURA FABRIC-MED 2.035, C.A.	ROSA MARINA TORRES
2006-002465	46	BELLA VENECIA RESTAURANT PIZZERIA	MAURICIO HERNAN MISCHEL VIDELA, ROGER EISIG MISCHEL VIDELA	CARRASCOSA JOSE MANUEL
2006-002506	46	PROENERGIA	AUGUSTO MAURICIO FELICIANI CORI	AUGUSTO MAURICIO FELICIANI
2006-002592	36	MODERN BANK	MODERN BANK, N.A.	ELIAS LUIS FRANCISCO
2006-002593	36	MODERNBANK	MODERN BANK, N.A.	ELIAS LUIS FRANCISCO
2006-002594	36	WWW.MODERNBANK.COM	MODERN BANK, N.A.	ELIAS LUIS FRANCISCO
2006-002597	2	PINTURAS NOVA	INDUSTRIAS PRODICOL LIMITADA	ROSSINI MARTIN NICOLAS
2006-002683	46	ZURDA	ZURDA FABRICA DE IDEAS, C.A.	CARLOS ALBERTO BLANCO
2006-002920	6	E.C.A.	E.C.A. PRESDDOKUM SANAYII ANONIM SIRKETI	LOPEZ CEGARRA JESUS ALBERTO
2006-002921	9	E.C.A.	E.C.A. PRESDDOKUM SANAYII ANONIM SIRKETI	LOPEZ CEGARRA JESUS ALBERTO
2006-002922	11	E.C.A.	E.C.A. PRESDDOKUM SANAYII ANONIM SIRKETI	LOPEZ CEGARRA JESUS ALBERTO
2006-002923	21	E.C.A.	E.C.A. PRESDDOKUM SANAYII ANONIM SIRKETI	LOPEZ CEGARRA JESUS ALBERTO
2006-003061	25	JARU	ORLANDO ANIBAL VILLAMIZAR SPOSITO	MAGDU C CORDERO OVIEDO
2006-003279	25	GRAZZ´L	VERA MONCADA LUIS ANTONIO	VERA MONCADA LUIS ANTONIO
2006-003290	44	DEPYL ACTION HOUSE	DEPYL ACTION HOUSE LTDA.	ENRIQUE J. CHEANG VERA
2006-003291	44	DEPYLMEN	DEPYL ACTION HOUSE LTDA.	ENRIQUE J. CHEANG VERA
2006-003410	25	R & B RIBERSON & BRYANT	ANTONIO JOSE MARTINEZ	ANTONIO JOSE MARTINEZ
2006-003411	25	RIBERSON & BRYANT	ANTONIO JOSE MARTINEZ	ANTONIO JOSE MARTINEZ
2006-003642	46	MILLENIUM GYM	MILLENIUM GYM, C.A.	JUAN CARLOS CORREIA
2006-003643	16	MILLENIUM GYM	MILLENIUM GYM, C.A.	JUAN CARLOS VIVAS CORREIA
2006-003682	44	AMERICAN NAILS	JOSE MANUEL FERNANDEZ RIVERA	JOSE MANUEL FERNANDEZ RIVERA
2006-003765	35	ALLNIGHTLOWE	LOWE & PARTNERS/CONCEPT, C.A.	GUMERSINDO QUINTANA CID
2006-003793	3	FEM SDF	LABORATORIO QUALER, C.A.	FERNANDO J FALCON L
2006-003794	3	TRI MAG	LABORATORIOS QUALER, C.A.	FERNANDO J FALCON L
2006-003815	29	RULIMILK	FRANCO RAMIREZ JHONNY JOSE	JHONNY J FRANCO RAMIREZ
2006-003873	37	CORP´S	COP´S ELECTRONICS S.A.	MARISOL DE LAS MERCEDES DANIEL
2006-003981	25	MARDUAL	DURAN CAMARGO, LEONARDO	DURAN CAMARGO, LEONARDO
2006-003983	25	K 19 JEANS	DURAN CAMARGO, LEONARDO	DURAN CAMARGO LEONARDO
2006-004023	25	76 BY CAROL GINTER	CAROL GINTER	ROSSINI MARTIN NICOLAS
2006-004025	41	LA SIFRITECA ZC	VALERO ARGELIA	ARGELIA VALERO
2006-004037	46	REPLAY ARENA´S	REPLAY ARENA´S VIAJES Y TURISMO, C.A.	EDGAR JESUS HERNANDEZ LABARCA
2006-004038	16	REPLAY ARENA´S	REPLAY ARENA´S VIAJES Y TURISMO, C.A.	EDGAR DE JESUS HERNANDEZ LABARCA
2006-004039	46		REPLAY ARENA´S VIAJES Y TURISMO, C.A.	EDGAR DE JESUS HERNANDEZ LABARCA
2006-004040	16		REPLAY ARENA´S VIAJES Y TURISMO, C.A.	EDGAR DE JESUS HERNANDEZ LABARCA
2006-004066	25	CACAO SWIMWEAR	INVERSIONES 18-03-42, C.A.	JOSEFINA CARBONELL
2006-004067	25	COCOA ACCESSORIES	INVERSIONES 18-03-42, C.A.	JOSEFINA CARBONELL

2006-004470	9	POWERING THE CLINICAL CONTINUUM	APPLERA CORPORATION	UZCATEGUI URDANETA MARIANO
2006-004689	9	AVIVA	MTC GROUP	VALLINA GRISANTI MANUEL
2006-004690	38	AVIVA	MTC GROUP	VALLINA GRISANTI MANUEL
2006-004910	29	DENSITIVE	L'OREAL	DIEGO BUSTILLOS BEINER
2006-004911	30	DENSITIVE	L'OREAL	DIEGO BUSTILLOS BEINER
2006-005357	16	VICTOR MANUEL	MUNDO INTIMO, C.A.	ALEJANDRO LIBORIUS
2006-005358	25	VICTOR MANUEL	MUNDO INTIMO, C.A.	ALEJANDRO LIBORIUS
2006-005359	25	CLAUDIA VIRGINIA	MUNDO INTIMO, C.A.	ALEJANDRO LIBORIUS
2006-005360	16	CLAUDIA VIRGINIA	MUNDO INTIMO, C.A.	ALEJANDRO LIBORIUS
2006-005417	33	MENDOZA VINEYARDS	FONTANNAZ YVES BERNARD ADRIEN	FONTANNAZ YVES BERNARD ADRIEN
2006-005427	9	HISENSE	IBRAHIM ISSA, CAMILO	IBRAHIM ISSA CAMILO
2006-005429	7	HISENSE	IBRAHIM ISSA, CAMILO	IBRAHIM ISSA CAMILO
2006-005871	40	EVERYWHERE YOU ARE	ATMEL CORPORATION	MEJURO ECHERO ROSA MARIA
2006-005875	40	ATMEL	ATMEL CORPORATION	MEJURO ECHERO ROSA MARIA
2006-006334	46	PHONE CENTER G.C., C.A.	PHONE CENTER G.C., C.A.	CARLOS E. RODRIGUEZ U.
2006-006466	35	WWW.ELAZEN.COM	AGOSTINHO DE SOUSA E SILVA	AGOSTINHO DE SOUSA E SILVA
2006-006473	5	ICE-HOT	PONCE & BENZO SUCR, C.A.	ANA M PONCE S
2006-006474	5	ICY-HOT	PONCE & BENZO SUCR, C.A.	ANA M PONCE S
2006-006636	3	KENZIE	WESTCDAST CONTEMPO FASHIONS LIMITED	DE SOLA LANDER IRENE
2006-006637	14	KENZIE	WESTCDAST CONTEMPO FASHIONS LIMITED	DE SOLA LANDER IRENE
2006-006638	18	KENZIE	WESTCDAST CONTEMPO FASHIONS LIMITED	DE SOLA LANDER IRENE
2006-006639	25	KENZIE	WESTCDAST CONTEMPO FASHIONS LIMITED	DE SOLA LANDER IRENE
2006-006912	30	DISPRONAT DISTRIBUIDORA DE ALIMENTOS NATURALES	CARLOS AUGUSTO GARCIA TAMAYO	CARLOS AUGUSTO GARCIA TAMAYO
2006-006913	29	DISPRONAT DISTRIBUIDORA DE ALIMENTOS NATURALES	CARLOS AUGUSTO GARCIA TAMAYO	GAVIOLA ALEGRIA GINO
2006-006947	5	PLUSALUD	FARMAPLUS, C.A.	RAFAEL S. SILVA A.
2006-006950	5	FARMAPLUS, C.A.	FARMAPLUS, C.A.	RAFAEL S. SILVA A.
2006-006997	5	NIPRO	NIPRO MEDICAL CORPORATION	BLANCO SANCHEZ ARGELIA
2006-007012	41	SAE	THOMAS MISNER	NEBREA MARIA MILAGROS
2006-007021	44	MODELSMILE	JOANNA EVANS-TU SOLUCION ESTETICA DENTAL, C.A.	MONSERRATT EDGAR JAVIER
2006-007046	35	KENZIE	WESTCDAST CONTEMPO FASHIONS LIMITED	QUINTERO PEREZ MARIA DEL ROSARIO
2006-007300	6	UNITOP	ARROYO ROD, FERNANDO CONSTANTINO	JOSE TOMAS CHACON REJON
2006-007310	29	LA AMERICANA	FRIGORIFICO SUIZO S.A.	ORLANDO JOSE VIERA BLANCO
2006-007371	36	BDS BANCO DE DESARROLLO	GILDA MARIA MARQUEZ DE HERNANDEZ	GILDA M MARQUEZ DE H
2006-007453	11	WHITESONIC	ABOUCHEDID RICHARD	RICHARD ABOUCHEDID
2006-007455	16	WHITESONIC	ABOUCHEDID RICHARD	RICHARD ABOUCHEDID
2006-007568	11	YAMATSU	COOPERATIVA ALALVEN IV RL	CESAR AUGUSTO ALCOBA LODA
2006-007570	11	COOL BREEZE	COOPERATIVA ALALVEN IV RL	CESAR AUGUSTO ALCOBA LODA
2006-007617	16	GUTS	VERSAILLES INVESTISSEMENT	MANUEL POLANCO FERNANDEZ
2006-007618	35	GUTS	VERSAILLES INVESTISSEMENT	MANUEL POLANCO FERNANDEZ
2006-007619	38	GUTS	VERSAILLES INVESTISSEMENT	MANUEL POLANCO FERNANDEZ
2006-007620	41	GUTS	VERSAILLES INVESTISSEMENT	MANUEL POLANCO FERNANDEZ
2006-007648	9	NESA	NESA INTERNATIONAL, INC.	DANA RUTH BENTATA
2006-007672	10	BECKERSON SCIENTIFIC	HEALTHCARE INVESTMENT GROUP	HOET MACHADO PATRICIA A
2006-007673	10	BIOTURE	HEALTHCARE INVESTMENT GROUP	HOET MACHADO PATRICIA A
2006-008133	33	ALTA GLORIA	FONTANNAZ YVES BERNARD ADRIEN	YVES B ADRIEN F
2006-008134	33	LA BODEGA DE LOS ALTOS ANDES	FONTANNAZ YVES BERNARD ADRIEN	YVES B ADRIEN F
2006-008736	5	NATURAL EXPRESS H2O NE (AGUA)	JOSE ALEJANDRO PINEDA CONSUEGRA	BENITEZ ESTRAÑO, TULIA
2006-008762	39	COOPERATIVA DE TAXIS MOVIL ENLACE R.L.	COOPERATIVA TAXIS MOVIL ENLACE R.L.	DIMAS ALFREDO RIVAS MURO
2006-009420	12	ZAHAV	ZAHAV AUTOMOBILE COMPANY LIMITED	LOPEZ CEGARRA JESUS ALBERTO
2006-009615	41	CATESFAM CENTRO DE ATENCION AL ESQUIZOFRENICO Y FAMILIARES	CATESFAM	GUZMAN SUAREZ BARBARITA M.

2006-009900	39	STOP.COM	ESPARRAGOZA HUERTA VICTOR ANDRES	JOSE R VELIZ C
2006-009933	46	HELADERIA Y PIZZERIA L' INCONTRO	HELADERIA Y PIZZERIA L' INCONTRO, C.A.	SABINO MALDERA
2006-009936	46	PAN BARAGUA	ALEXIS JOSE MARTINEZ PALENCIA	ALEXIS JOSE MARTINEZ PALENCIA
2006-010004	41	LA MOVIDA DE VENEZUELA	BOBBY ACON	ALONSO BRICEÑO DELFINA
2006-010005	43	LA MOVIDA DE VENEZUELA	BOBBY ACON	ALONSO BRICEÑO DELFINA
2006-010133	46	PLETINAS ACELACA	ACEROS LAMINADOS, C.A.	BLAS LASA OCHOA
2006-010134	46	TUBOS ACELACA	ACEROS LAMINADOS, C.A.	BLAS LASA OCHOA
2006-010135	46	ANGULOS ACELACA	ACEROS LAMINADOS, C.A.	BLAS LASA OCHOA
2006-010136	46	PERFILES ACELACA	ACEROS LAMINADOS, C.A.	BLAS LASA OCHOA
2006-010645	16	¿QUE TE HACE ESPECIAL?	INTERNATIONAL BUSINESS MACHINES CORPORATION	MANUEL POLANCO FERNANDEZ
2006-011200	5	COMBAT	HENKEL CONSUMER GOODS, INC.	VALLINA GRISANTI MANUEL
2006-011201	21	COMBAT	HENKEL CONSUMER GOODS, INC.	VALLINA GRISANTI MANUEL
2006-011276	25	LA GEMELA	CONFECCIONES LA GEMELA, C.A.	ARELIS VERENZUELA DE ARNGUREN
2006-011666	25	WINX CLUB	GRUPO B.L., C.A.	JOHNNY BCHARA
2006-011667	25	VECINDS INVASORES	GRUPO B.L., C.A.	JOHNNY BCHARA
2006-011675	3	ESTIM	SUIPHAR DE COLOMBIA S.A.	LORENA BUISAN MARIN
2006-011721	5	SOLMED	JUAN JOSE RODRIGUEZ	JUAN J RODRIGUEZ
2006-011722	9	SOLMED	JUAN JOSE RODRIGUEZ	JUAN J RODRIGUEZ
2006-011723	10	SOLMED	JUAN JOSE RODRIGUEZ	JUAN J RODRIGUEZ
2006-011724	11	SOLMED	JUAN JOSE RODRIGUEZ	JUAN J RODRIGUEZ
2006-011725	12	SOLMED	JUAN JOSE RODRIGUEZ	JUAN J RODRIGUEZ
2006-011726	16	SOLMED	JUAN JOSE RODRIGUEZ	JUAN J RODRIGUEZ
2006-011727	42	SOLMED	JUAN JOSE RODRIGUEZ	JUAN J RODRIGUEZ
2006-011816	28	BALOTO	INVERSIONES ARAGUA 2021, C.A.	MIER HOFFMAN JORGE HENRIQUEZ
2006-011953	42	SARANDA	EMPRESAS SARANDA 'S, C.A.	MARIA IRENE BOCCARDO RUIZ
2006-011955	16	ALOLEJOS	CVG TELECOMUNICACIONES, C.A. (CVG TELECOM)	ORLANYELA BURGOS MARTINEZ
2006-011956	25	ALOLEJOS	CVG TELECOMUNICACIONES, C.A. (CVG TELECOM)	ORLANYELA BURGOS MARTINEZ
2006-012663	46	AB CORREDORES	ANTONIO BERNAL CORREDORES A.B.C.	MONSERRATT EDGAR JAVIER
2006-012891	46	AB CORREDORES	ANTONIO BERNAL CORREDORES A.B.C.	MONSERRATT EDGAR JAVIER
2006-012892	35	AB CORREDORES	ANTONIO BERNAL CORREDORES A.B.C.	MONSERRATT EDGAR JAVIER
2006-012893	36	AB CORREDORES	ANTONIO BERNAL CORREDORES A.B.C.	MONSERRATT EDGAR JAVIER
2006-012894	16	AB CORREDORES	ANTONIO BERNAL CORREDORES A.B.C.	MONSERRATT EDGAR JAVIER
2006-013632	32	LA LLANERITA	BELANDRIA RIVAS BALSAMINO	BELANDRIA RIVAS BALSAMINO
2006-013633	32	EL LLANERO	BELANDRIA RIVAS BALSAMINO	BELANDRIA RIVAS BALSAMINO
2006-013636	29	PIE DE MONTE	BELANDRIA RIVAS BALSAMINO	BELANDRIA RIVAS BALSAMINO
2006-013637	32	LA LLANERA	BELANDRIA RIVAS BALSAMINO	BELANDRIA RIVAS BALSAMINO
2006-013638	32	LOS LLANOS	BELANDRIA RIVAS BALSAMINO	BELANDRIA RIVAS BALSAMINO
2006-014089	2	PRINT STAR	FARBAX GROUP AG.	QUINTERO PEREZ MARIA DEL ROSARIO
2006-014133	25	CHILIS	CORPORACION MODA Y SALUD, C.A.	LAURA MERCEDES ESPINOZA
2006-014134	25	HARBINGER	CORPORACION MODA Y SALUD, C.A.	LAURA MERCEDES ESPINOZA
2006-014403	34	C	INVERSIONES CARDENALES S.A. (ICASA)	HUMBERTO DROPEZA
2006-014404	39	C	INVERSIONES CARDENALES S.A. (ICASA)	HUMBERTO DROPEZA
2006-014405	35	CARDENALES	INVERSIONES CARDENALES S.A. (ICASA)	HUMBERTO DROPEZA
2006-014619	46	PARADOR TURISTICO EL MAIZAL	LOPEZ FRANCO JOSE	LOPEZ FRANCO JOSE
2006-014806	25	PENNY'S	CRISTOBAL ACEVEDO LANDALUCE	GABRIELA BRICEÑO
2006-015992	46	HORMIVIAL	HORMIGONES OCCIDENTE, C.A.	MORELLA MIGLIORELLI /NERIO AÑEZ SANCHEZ
2006-015993	46	HORMIFILL	HORMIGONES OCCIDENTE, C.A.	MORELLA MIGLIORELLI /NERIO AÑEZ SANCHEZ
2006-016565	41	YOU TUBE	YOUTUBE, LLC	DELFINA ALONSO
2006-016566	41	YOU TUBE	YOUTUBE, LLC	DELFINA ALONSO
2006-016567	38	YOU TUBE	YOUTUBE, LLC	DELFINA ALONSO
2006-016568	38	YOU TUBE	YOUTUBE, LLC	DELFINA ALONSO
2006-016569	42	YOU TUBE	YOUTUBE, LLC	DELFINA ALONSO

2006-016570	42	YOU TUBE	YOUTUBE, LLC	DELFINA ALONSO
2006-016735	35	VIVENDI	VIVENDI	EZAGUI SPRITZER JAIME R.
2006-016736	38	VIVENDI	VIVENDI UNIVERSAL	EZAGUI SPRITZER JAIME R.
2006-016737	41	VIVENDI	VIVENDI UNIVERSAL	EZAGUI SPRITZER JAIME R.
2006-016738	36	VIVENDI	VIVENDI UNIVERSAL	EZAGUI SPRITZER JAIME R.
2006-016739	28	VIVENDI	VIVENDI UNIVERSAL	EZAGUI SPRITZER JAIME R.
2006-016740	16	VIVENDI	VIVENDI UNIVERSAL	EZAGUI SPRITZER JAIME R.
2006-016741	9	VIVENDI	VIVENDI UNIVERSAL	EZAGUI SPRITZER JAIME R.
2006-016742	42	VIVENDI	VIVENDI	EZAGUI SPRITZER JAIME R.
2006-016891	25	JHONPER EXPORT	CREACIONES JHONPER	JUAN PEREZ
2006-016892	46	TABACOS EL INDIO TUCUPAY	FABRICA DE TABACOS EL INDIO TUCUPAY	DORIS PADILLA DE FUENTES
2006-016896	16	KROLEX	C.I. COLOMBIA CIPE S.A.	LAMK ALVAREZ JUANA MARGARITA
2006-016908	43	OUR	ROGER ALEXIS BRACAMONTE GUERRERO	ROSSINI MARTIN NICOLAS
2006-016946	25	CLAPPER´S	MANUFACTURAS VENESPA, S.A.	MONSERRATT EDGAR JAVIER
2006-016947	46	CLAPPER´S	MANUFACTURAS VENESPA, S.A.	MONSERRATT EDGAR JAVIER
2006-016948	25	CLAPPER´S	MANUFACTURAS VENESPA, S.A.	MONSERRATT EDGAR JAVIER
2006-017044	14	LI ANTRA ST ALE	VALBEX S.A.	ARCILA SALGADO GUSTAVO
2006-017045	14	PARAD & NIKOLE	VALBEX S.A.	ARCILA SALGADO GUSTAVO
2006-017664	38	HUGHESNET	HUGHES NETWORK SYSTEMS LLC	MANUEL POLANCO FERNANDEZ
2006-018715	47	ILUSIONES EN MOVIMIENTO	ANA TERESA ARRIAGA BALLIACHE	ANA TERESA ARRIAGA BALLIACHE
2006-018735	33	LA CARAVEDO	BODEGAS Y VIÑEDOS LA CARAVEDO, S.A.C.	AYALA CHERUBINI BEATRIZ CAROLINA
2006-018839	3	LIMA CLEAN	INDUCHEM C.A.	BRAULIO SALINAS CAMACHO
2006-018976	30	GOFLET	JEFFREY LUIDVINOVSKY WINTER	DOMINGUEZ MENDEZ RAQUEL
2006-018994	31	FAMILIA CVA	CORPORACION VENEZOLANA AGRARIA	FREDDY CAMACHO FLORES
2006-018996	30	FAMILIA CVA	CORPORACION VENEZOLANA AGRARIA	FREDDY CAMACHO FLORES
2006-018998	29	FAMILIA CVA	CORPORACION VENEZOLANA AGRARIA	FREDDY CAMACHO FLORES
2006-019783	19	STAND ON EXCELLENCE	TARKETT SAS	TERRERO PLANCHAT MARIA ELENA
2006-019784	27	STAND ON EXCELLENCE	TARKETT SAS	TERRERO PLANCHAT MARIA ELENA
2006-019785	37	STAND ON EXCELLENCE	TARKETT SAS	TERRERO PLANCHAT MARIA ELENA
2006-019786	38	STAND ON EXCELLENCE	TARKETT SAS	TERRERO PLANCHAT MARIA ELENA
2006-019906	16	EL GRAN Y EXQUISITO MENU	HEIDY BETANCOURT DE RODRIGUEZ	GONZALEZ ZAMBRANO ARNALDO A.
2006-020024	1	KALI	K+S KALI GMBH	EZAGUI SPRITZER JAIME R.
2006-020259	5	FENDORDIA	FOURNIER LABORATORIES IRELAND LTD.	EZAGUI SPRITZER JAIME R.
2006-020260	5	SYNDORDIA	FOURNIER LABORATORIES IRELAND LTD.	EZAGUI SPRITZER JAIME R.
2006-020339	29	POLLO CAMPERO	CAMPERO INTERNATIONAL CORP	OSCAR J. HUERTAS BIGOTT
2006-020418	28	TABBUICHE	KHORI BITAR SABAH FOURD	KHORI BITAR SABAH FOUAD
2006-020600	25	MOHS	ALEJO MARTIN GILBERT	ARCILA SALGADO GUSTAVO
2006-020775	30	QUINY EXPRESS BROWNIES	QUINY EXPRESS, S.A.	ROSSINI MARTIN NICOLAS
2006-020803	25	B S BETTINA SPITZ	BETTINA SPITZ Y COMPAÑIA LTDA.	ORLANDO JOSE VIERA BLANCO
2006-020987	16	TODOMUNDO	DAVID TORREALBA AGUILAR, ANGELA CAMACHO ACETO	DAVID TORREALBA AGUILAR
2006-021317	41	FEDEAVAACONG	CONFEEVAACONG DE VENEZUELA	ORDAZ JOSE GREGORIO
2006-021760	42	SOFTWARE FOR CALCULATING NUMBER NEEDED TO TREAT FOR A SYSTEMATIC REVIEW	UNIVERSIDAD DE CARABOBO	EVA MONAGAS
2006-021762	42	SHEET TO ENTER DATA FOR PERFORMING A COCHRANE REVIEW	UNIVERSIDAD DE CARABOBO	EVA MONAGAS
2006-022515	43	CARDAMOMO	ROMULO JOSE HIDALGO MOLINA	ROMULO JOSE HIDALGO MOLINA
2006-022516	29	CARDAMOMO PRODUCTOS	ROMULO JOSE HIDALGO MOLINA	ROMULO JOSE HIDALGO MOLINA
2006-022853	42	TRANSPARENCY INTERNATIONAL	TRANSPARENCIA VENEZUELA	MANUEL POLANCO FERNANDEZ
2006-022854	45	TRANSPARENCY INTERNATIONAL	TRANSPARENCIA VENEZUELA	MANUEL POLANCO FERNANDEZ
2006-023138	16	NEW COBRA	OSCAR MANUEL RONQUETE RUBIANO	ROSSINI MARTIN NICOLAS
2006-023382	46	PILVE	PILVE, SA	SANDRA YOHANA SANTAMARIA CAJAMARCA

2006-023626	44	ALTER SALUD	SERVICIOS MEDICO ASISTENCIALES 2100, C.A.	MIGUEL SALAS FERNANDEZ
2006-023686	46	BYSER VENEZUELA	BYSER VENEZUELA, S.R.L.	CLAUDIO GOBBO
2006-023817	29		PEPSI COLA VENEZUELA, C.A.	MONTIEL MARIANA
2006-023818	32		PEPSI COLA VENEZUELA, C.A.	MONTIEL MARIANA
2006-023819	30		PEPSI COLA VENEZUELA, C.A.	MONTIEL MARIANA
2006-024151	16	BALOTO ELECTRONICO	EMPRESA TERRITORIAL PARA LA SALUD ETESA	GONZALEZ ESCOBAR CASTOR JOSE
2006-024287	41	BALOTO	EMPRESA TERRITORIAL PARA LA SALUD ETESA	GONZALEZ ESCOBAR CASTOR JOSE
2006-024370	39	APT ALL 2003 PROTECTION TRANSPORTS	ALL 2003 PROTECTION TRANSPORTS CA	DOMINGO ARGENIS, PLAZA ESTRADA
2006-024382	45	ASOCIACION COOPERATIVA COSEPRE 2021 SEGURIDAD	ASOCIACIÓN COOPERATIVA 2021 SEGURIDAD COSEPRE	GUILLERMO LEON CAÑA
2006-024496	25	OGGI	JUNIOR DE MEXICO, S.A.C.V.	EMILIO GARCIA
2006-024500	38	RADAR FINANCIERO	INVERUNION BANCO COMERCIAL, C.A	LIGIA MERCEDES SALAZAR PARRA
2006-024630	46	MOTO SPEED	INVERSIONES DROPSPEED, C.A.	RICARDO DANIEL VELASQUEZ RAMIREZ
2006-025276	43	VIAGGIO ITALIANO	I.P. CREATIONS ENTERPRISES LIMITED	ENRIQUE J. CHEANG VERA
2006-025766	20	O-I	OWENS-ILLINOIS GENERAL INC.	ALONSO BRICEÑO DELFINA
2006-025767	21	O-I	OWENS-ILLINOIS GENERAL INC.	ALONSO BRICEÑO DELFINA
2006-025768	20	O-I	OWENS-ILLINOIS GENERAL INC.	ALONSO BRICEÑO DELFINA
2006-025769	21	O-I	OWENS-ILLINOIS GENERAL INC.	ALONSO BRICEÑO DELFINA
2006-025898	36	BANCO DEL DESARROLLO COMUNITARIO, BANCOMUN	SERVICIOS DE ASESORIAS INTEGRALES PARA CENTROS ASISTENCIALES, MEDIBAN, C.A.	MONTIEL MARIANA
2006-025899	36	MEDIBANCO, BANCO DE DESARROLLO	SERVICIOS DE ASESORIAS INTEGRALES PARA CENTROS ASISTENCIALES, MEDIBAN, C.A.	MONTIEL MARIANA
2006-025954	29	FLEISCREAM	COMPANIA DE ALIMENTOS LATINOAMERICANA DE VENEZUELA (CALSA), S.A.	ELJURI RAMIREZ EMIRA
2006-026332	30	CAFE PARAISO	CAFE PARAISO C.A.	HUGO A DURAN
2006-026337	9	AVERATEC	GUTIERREZ RAFAEL	GODDY QUENIA
2006-026925	31	AGROPACK	AGROPACK, C.A.	FEREIRA JONEY
2006-027188	47	IDA TRANQUILIDAD!	SEGUROS CANARIAS DE VENEZUELA C.A.	DAVID FRIAS CAÑELLAS
2006-027189	46	C4 MOBILE	CORPORACION TELEMAX, C.A.	REDIGO PERNIA RODRIGUEZ
2006-027190	46	BOGA MOBILE	CORPORACION TELEMAX, C.A.	REDIGO PERNIA RODRIGUEZ
2006-027191	16	BOGA MOBILE	CORPORACION TELEMAX, C.A.	REDIGO PERNIA RODRIGUEZ
2006-027192	16	C4 MOBILE	CORPORACION TELEMAX, C.A.	REDIGO PERNIA RODRIGUEZ
2006-027193	18	C4 MOBILE	CORPORACION TELEMAX, C.A.	REDIGO PERNIA RODRIGUEZ
2006-027194	18	BOGA MOBILE	CORPORACION TELEMAX, C.A.	REDIGO PERNIA RODRIGUEZ
2006-027494	38	OPINION 2006	LATELE TELEVISION, C.A.	FERNANDO FRAIZ TRAPOTE
2006-027495	38	ALTERNATIVA 2006	LATELE TELEVISION, C.A.	FERNANDO FRAIZ TRAPOTE
2006-027496	38	PREFERENCIA 2006	LATELE TELEVISION, C.A.	FERNANDO FRAIZ TRAPOTE
2006-027515	44	DENTAL SMART	DENTAL SMART C.A.	BEATRIZ CAMACHO
2006-028242	47	EN LA VIA CONTIGO	SUMINISTROS GLOBALES DE VENEZUELA C.A. (SUMIGLOV C.A)	VEGA GOMEZ MARISELVA
2006-028307	11	IMUV	BUXIAIR NV	MANUEL POLANCO FERNANDEZ
2006-028308	46	LAFRANCOL LABORATORIO FRANCO-COLOMBIANO	LABORATORIOS LAFRANCOL, S.A.	EMILIO GARCIA
2006-028309	46	AG AMERICAN GENERICS	LABORATORIOS LAFRANCOL, S.A.	EMILIO GARCIA
2006-028310	5	DRAVAFOS	GENFAR S.A.	EMILIO GARCIA
2006-028311	5	MOVIFLEX	LABORATORIOS LAFRANCOL, S.A.	EMILIO GARCIA
2006-028312	5	YAX LAFRANCOL	LABORATORIOS LAFRANCOL, S.A.	EMILIO GARCIA
2006-028313	5	MOFLOXIN	LABORATORIOS LAFRANCOL, S.A.	EMILIO GARCIA
2006-028314	5	MELOCAM LAFRANCOL	LABORATORIOS LAFRANCOL, S.A.	EMILIO GARCIA
2006-028315	5	KAZIDE LAFRANCOL	LABORATORIOS LAFRANCOL, S.A.	EMILIO GARCIA
2006-028316	5	SINHABIT	LABORATORIOS LAFRANCOL, S.A.	EMILIO GARCIA
2006-028317	5	DISGRASIL	LABORATORIOS LAFRANCOL, S.A.	EMILIO GARCIA
2006-028318	5	BONDIGEST	LABORATORIOS LAFRANCOL, S.A.	EMILIO GARCIA
2006-028319	5	ATELIT LAFRANCOL	LABORATORIOS LAFRANCOL, S.A.	EMILIO GARCIA

2006-028320	5	AMDIPIN H	LABORATORIOS LAFRANCOL, S.A.	EMILIO GARCIA
2006-028321	5	YAXSUAVE	LABORATORIOS LAFRANCOL, S.A.	EMILIO GARCIA
2006-028322	5	YAXZI	LABORATORIOS LAFRANCOL, S.A.	EMILIO GARCIA
2006-028323	5	NOFERTYL	LABORATORIOS LAFRANCOL, S.A.	EMILIO GARCIA
2006-028324	5	POSTDAY	LABORATORIOS LAFRANCOL, S.A.	EMILIO GARCIA
2006-028325	5	YAXFEMICARE	LABORATORIOS LAFRANCOL, S.A.	EMILIO GARCIA
2006-028326	5	SIIR	LABORATORIOS LAFRANCOL, S.A.	EMILIO GARCIA
2006-028327	5	ANTISS	LABORATORIOS LAFRANCOL, S.A.	EMILIO GARCIA
2006-028328	5	TROMIX	LABORATORIOS LAFRANCOL, S.A.	EMILIO GARCIA
2006-028329	5	FOSCALMAG	GENFAR S.A.	EMILIO GARCIA
2006-028330	5	CEFTILAC	GENFAR S.A.	EMILIO GARCIA
2006-028338	5	YAX	LABORATORIOS LAFRANCOL, S.A.	EMILIO GARCIA
2006-028587	43	REPROCOPY SUMINISTROS	REPROCOPY SUMINISTROS HZ, C.A.	CARLOS ALFREDO HERNANDEZ ZAMORA
2006-028677	16	ETERNA	TAI BAI INT Y CIA LTDA.	EMILIO GARCIA
2006-028702	47	EN LINEA CONTIGO	SUMINISTROS GLOBALES DE VENEZUELA C.A. (SUMIGLOV C.A.)	VEGA GOMEZ MARISELVA
2006-028765	16	ETERNA	TAI BAI INT Y CIA LTDA.	EMILIO GARCIA
2006-028789	32	LAS PALMAS	JHAISSON MUÑOZ FUENTES	LAMK ALVAREZ JUANA MARGARITA
2006-028790	38	ENERGÍA Y VIDA	RAVEL COLOMBIA INVERSIONES LTDA	VANESSA GOMES ORDAZ
2006-029479	9	SONY ERICSSON	SONY ERICSSON MOBILE COMMUNICATIONS AB	ORLANDO JOSE VIERA BLANCO
2006-029480	38	SONY ERICSSON	SONY ERICSSON MOBILE COMMUNICATIONS AB	ORLANDO JOSE VIERA BLANCO
2006-029507	47	VER PARA LEER	C.A. EDITORA EL NACIONAL	CARLOS R. VALEDON HURTADO
2006-029771	46	CSL CENTRO SPERIMENTALE DEL LATTE.	CSL CENTRO SPERIMENTALE DEL LATTE	LAMK ALVAREZ JUANA MARGARITA
2006-029879	25	DORIAN GREY	INDUSTRIAS CANNON, S.A. DE C.V.,	ADRIANA M.GARCIA BRUZUAL
2006-029881	25	BODY SILUETTE	INDUSTRIAS CANNON, S.A. DE C.V.,	ADRIANA M.GARCIA BRUZUAL
2007-000332	5	EQUAN EROTIQ	EQUAN, INC	EMILIO GARCIA
2007-000682	36	AUTOPLUS DE MAXIMA PROTECCION 4163, R.L.	COOPERATIVA AUTOPLUS DE MAXIMA PROTECCION 4163, R.L.	JESUS A. COLMENARES F.
2007-000958	46	ITKNOWLEDGE & CERTIFICATIONS	ITKNOWLEDGE Y CERTIFICATIONS, C.A.	CASAÑAS NAVARRO FRANCISCO JUAN
2007-001207	16	PEGAFAN	KURESA S.A.	LAMK ALVAREZ JUANA MARGARITA
2007-001507	12	TATA XENON	TATA SONS LIMITED	EZAGUI SPRITZER JAIME R.
2007-001700	35	HIPERCENTRO CORONA	ALMACENES CORONA, S.A.	MOREAU AYMARD JACQUELINE J.
2007-001701	37	HIPERCENTRO CORONA	ALMACENES CORONA, S.A.	MOREAU AYMARD JACQUELINE J.
2007-002331	46	+ VISION	OPTIM OPTICAL C.A.	PEDRO JOSE SOBEZAK QUEVEDO
2007-002332	46	OPTIM OPTICAL	OPTIM OPTICAL C.A.	PEDRO JOSE SOBEZAK QUEVEDO
2007-002449	25	ARRIVÉ PARIS	ELIAS DOUEKE MUGRABI	DIEGO BUSTILLOS BEINER
2007-002544	9	SMARTTOUCH	NEOPATH NETWORKS, INC	DANA RUTH BENTATA
2007-002548	12	FUJI	HANZHONG MA	VANESS GOMES ORDAZ
2007-002586	36	SEGUROS CONSTITUCION CONSTI	SEGURO CONSTITUCIÓN C.A.	IVAN J. DURAN R.
2007-002587	47	SOMOS PROTECCION	SEGUROS CONSTITUCION C.A.	IVAN J. DURAN R.
2007-002926	1		VICTREX PLC	DANA RUTH BENTATA
2007-002962	30	FRITZ MAYONESA	FRITZ, C.A.	FRANCISCO GAROFALO
2007-002975	47	EQUILIBRIO EN LA INFORMACIÓN	CORPORACIÓN JP ALHER 18, C.A.	MONTIEL MARIANA
2007-002993	1	PLASTICO GUAYANA	PLASTICOS GUAYANA, C.A.	LEONARDO PETRUZZIELLO
2007-003058	35	MARCA TU FUTURO	EMBLEM CONSULTORIA Y DISEÑO DE MARCAS, C.A.	MORIAN HENRY
2007-003253	47	INNOVATIVE OILFIELD SERVICES	RD SCAN, INC.	DIEGO BUSTILLOS BEINER
2007-003297	30	PANCHO VILLA	PANCHO VILLA S.A.	GONZALEZ ESCOBAR CASTOR JOSE
2007-003298	30	PANCHO VILLA	PANCHO VILLA S.A.	GONZALEZ ESCOBAR CASTOR JOSE
2007-003358	12	TATA ELEFANTE	TATA SONS LIMITED	EZAGUI SPRITZER JAIME R.
2007-003694	25	PUROFUTBOL	CHRISTOPHER SULLIVAN	ALONSO BRICEÑO DELFINA
2007-003716	20	GRANGE	GRANGES AKTIEBOLAG	DANA RUTH BENTATA
2007-003990	46	AQUAMAX	BORDONES LATTUF PABLO JOSE	BORDONES LATTUF PABLO JOSE

2007-003991	21	AQUAMAX	BORDONES LATTUF PABLO JOSE	BORDONES LATTUF PABLO JOSE
2007-004017	5	TAREX	SOPHARMA AD	AYALA CHERUBINI BEATRIZ CAROLINA
2007-004060	46	GUARPROCA	GUARPROCA, C.A.	GUARPROCA, C.A.
2007-004070	47	UNIK...STILO CASUAL	INVERSIONES PERFUMESSENCE C.A.	LILIANA CASTILLO
2007-004230	46	BUSCANDO NEGOCIO.COM	EROS PETRINI	EROS PETRINI
2007-004290	30	EL GUAYANES	AGROPECUARIA KIANA	DYANA MONTESINOS
2007-004710	47	LA MARCA EN EL CONCRETO	CONSTRUCCIONES CIVILES PREMEZCLADO C.A.	VILLEGAS VILLEGAS ALIRIO
2007-004844	4	TECNILUB	REDES INDUSTRIALES ANACO SOCIEDAD DE RESPONSABILIDAD LIMITADA REDIAN (SRL)	BENJAMIN THOMPSON V
2007-004846	46	TECNILUB	REDES INDUSTRIALES ANACO SOCIEDAD DE RESPONSABILIDAD LIMITADA REDIAN (SRL)	BENJAMIN THOMPSON V
2007-005057	9	CABLE&WIRELESS WORLDWIDE	CABLES & wireless u.k	QUINTERO PEREZ MARIA DEL ROSARIO
2007-005058	37	CABLE & WIRELESS WORLDWIDE	CABLES & wireless u.k	QUINTERO PEREZ MARIA DEL ROSARIO
2007-005059	38	CABLE & WIRELESS WORLDWIDE	CABLES & wireless u.k	QUINTERO PEREZ MARIA DEL ROSARIO
2007-005060	42	CABLE & WIRELESS WORLDWIDE	CABLES & wireless u.k	QUINTERO PEREZ MARIA DEL ROSARIO
2007-005214	12	BRONX	YOMAR REYES MUÑOS	YOMAR REYES MUÑOS
2007-005346	41	CABLE&WIRELESS WORLDWIDE	CABLE Y WIRELESS U.K.	DE SOLA LANDER IRENE
2007-005631	47	PSSST!	DEUTSCHE TRANSNATIONAL TRUSTEE CORPORATION INC.	MOREAU AYMARD JACQUELINE J.
2007-005632	47	PSSST!	DEUTSCHE TRANSNATIONAL TRUSTEE CORPORATION INC.	MOREAU AYMARD JACQUELINE J.
2007-005633	47	PSSST! Y TODO BIEN	DEUTSCHE TRANSNATIONAL TRUSTEE CORPORATION INC.	MOREAU AYMARD JACQUELINE J.
2007-005634	47	PSSST! Y TODO BIEN	DEUTSCHE TRANSNATIONAL TRUSTEE CORPORATION INC.	MOREAU AYMARD JACQUELINE J.
2007-006003	47	MAS Y MEJORES NEGOCIOS	SMILLO ALLEUME, MAXIMO	SMILLO A. MAXIMO
2007-006004	47	MAS Y MEJORES NEGOCIOS	SMILLO ALLEUME, MAXIMO	SMILLO A. MAXIMO
2007-006005	47	MÁS Y MEJORES NEGOCIOS	SMILLO ALLEUME, MAXIMO	SMILLO A. MAXIMO
2007-006006	47	MAS Y MEJORES NEGOCIOS	SMILLO ALLEUME, MAXIMO	MAXIMO SMILLO
2007-006007	47	MAS Y MEJORES NEGOCIOS	SMILLO ALLEUME, MAXIMO	SMILLO A. MAXIMO
2007-006113	9	A NEW WAY	CABLE Y WIRELESS U.K.	SOLA LANDER ARTURO
2007-006114	37	A NEW WAY	CABLE Y WIRELESS U.K.	SOLA LANDER ARTURO
2007-006115	38	A NEW WAY	CABLE Y WIRELESS U.K.	SOLA LANDER ARTURO
2007-006116	41	A NEW WAY	CABLE Y WIRELESS U.K.	SOLA LANDER ARTURO
2007-006117	42	A NEW WAY	CABLE Y WIRELESS U.K.	SOLA LANDER ARTURO
2007-006186	1	ALBAFLUID	HUNTSMAN ADVANCED MATERIALS (SWITZERLAND) GMBH	LEONARDO UZCATEGUI L.
2007-006347	10	BIOLUX	VIPI INDUSTRIA, COMERCIO, EXPORTACAO E IMPORTACAO DE PRODUTOS ODONTOLOGICOS LTDA.	ORLANDO JOSE VIERA BLANCO
2007-006348	10	TRILUX	VIPI INDUSTRIA, COMERCIO, EXPORTACAO E IMPORTACAO DE PRODUTOS ODONTOLOGICOS LTDA.	ORLANDO JOSE VIERA BLANCO
2007-006349	10	VIPI DENT PLUS	VIPI INDUSTRIA, COMERCIO, EXPORTACAO E IMPORTACAO DE PRODUTOS ODONTOLOGICOS LTDA.	ORLANDO JOSE VIERA BLANCO
2007-006350	10	WEM	WEM EQUIPAMENTOS ELETRONICOS LTDA.	ORLANDO JOSE VIERA BLANCO
2007-006874	25	FERYANIS LINE FASHION	MARTINEZ HIDALGO, JOSE LUIS	YANNETH JOSEFINA MARTINEZ H.
2007-006944	30	GIULIANI	LISTA ALIMENTACIA S.A.	LAMK ALVAREZ JUANA MARGARITA
2007-006945	31	AGROPEC	S.A. AGROPEC	LAMK ALVAREZ JUANA MARGARITA
2007-007028	43	ISLA DORADA	RAFAEL ANTONIO RAMONES MONTERO	MONSERRATT EDGAR JAVIER
2007-007029	37	ISLA DORADA	RAFAEL ANTONIO RAMONES MONTERO	MONSERRATT EDGAR JAVIER
2007-007030	36	ISLA DORADA	RAFAEL ANTONIO RAMONES MONTERO	MONSERRATT EDGAR JAVIER
2007-007093	25	GRAKO`S	DISEÑOS YILIETH	MARIA NUBERGR L DIAZ PULIDO
2007-007094	25	NEW YEM`D	DISEÑOS YILIETH	MARIA NUBERGER DIAZ PULIDO
2007-007102	18	QQ BEAR	INVERSIONES ACELVENCA, C.A.	BLANCO RAFAEL HIPOLITO
2007-007105	25	ESTROPER JEAN	ALBERTO LIZARAZO CALVATE	ALBERTO LIZARAZO CALVATE
2007-007365	25	LILICA RIPLICIA	MARISOL, S.A.	MONTIEL MARIANA
2007-007388	46	PAPA CHEF	PAPA CHEF, C.A.	PAPA CHEF, C.A.

2007-007469	47	LA HORA LOCA	GRUPO DI VITO C.A.	DI VITO BARONI DOMENICO
2007-007471	35	LA HORA LOCA	GRUPO DI VITO C.A.	DI VITO BARONI DOMENICO
2007-007499	21	MACU-HOGAR	RUBIO RONAL JOSE	RONAL JOSE RUBIO
2007-007508	29		CORPORACION VENEZOLANA AGRARIA, INSTITUTO AUTONOMO	RAUL CARRILLO
2007-007509	29		CORPORACION VENEZOLANA AGRARIA, INSTITUTO AUTONOMO	RAUL CARRILLO
2007-007510	29		CORPORACION VENEZOLANA AGRARIA, INSTITUTO AUTONOMO	RAUL CARRILLO
2007-007511	29		CORPORACION VENEZOLANA AGRARIA, INSTITUTO AUTONOMO	RAUL CARRILLO
2007-007512	46		CORPORACION VENEZOLANA AGRARIA, INSTITUTO AUTONOMO	RAUL CARRILLO
2007-007513	29		CORPORACION VENEZOLANA AGRARIA, INSTITUTO AUTONOMO	RAUL CARRILLO
2007-007544	16	BIOTINTA	FERNANDO GIULIANO FARIAS	FERNANDO GIULIANO
2007-007627	12	TATA ELEGANTE	TATA SONS LIMITED	EZAGUI SPRITZER JAIME R.
2007-007651	32	MIRINDA	PEPSICO, INC.	LEONARDO UZCATEGUI L.
2007-007694	25	LIGMAR	INVERSIONES CUMBE SPORT	JORGE ENRIQUE CUMBE CUMBE
2007-007695	25	STAR	CREACIONES HAYME	GUSTAVO MOROCHO BONILLA
2007-007816	41	7 PLACERES	GRUPO EDITORIAL SIETE, S.A	ROBERTO SAAVEDRA
2007-007817	25	RIXOTTO + CO	LAITON LAITON, MARIA AIDE	LAITON LAITON, MARIA AIDE
2007-007818	25	WRENMLER	LAITON LAITON, MARIA AIDE	LAITON LAITON, MARIA AIDE
2007-007819	25	MARSBALL	LAITON LAITON, MARIA AIDE	LAITON LAITON, MARIA AIDE
2007-007820	25	L & VIS STROONS CO	LAITON LAITON, MARIA AIDE	LAITON LAITON, MARIA AIDE
2007-007829	25	H HAROLD DENIM WEAR	EMPRESAS KAIROS C.A.	EMPRESAS KAIROS C.A.
2007-007844	24	JOLIE MAISON	JULIE MAISON C.A.	JULIE MAISON C.A.
2007-007877	6	VIANSA	INVERSIONES E.J.B.P., C.A.	EDUARDO JOSE BARRIOS PAREDES
2007-007878	37	VIANSA	INVERSIONES E.J.B.P., C.A.	EDUARDO JOSE BARRIOS PAREDES
2007-007965	29	MILKI	DISTRIBUIDORA GIORDANO C.A.	JOSEFINA GIORDANO
2007-007966	24	IDEA HOGAR	DISTRIBUIDORA GIORDANO C.A.	GIORDANO JOSEFINA
2007-007967	21	IDEA HOGAR	DISTRIBUIDORA GIORDANO C.A.	JOSEFINA GIORDANO
2007-007968	20	IDEA HOGAR	DISTRIBUIDORA GIORDANO C.A.	JOSEFINA GIORDANO
2007-007971	35	TUSFRANELASCOM	OLIVERA, RICHARD	RICHARD OLIVERA
2007-007972	46	MAZ MOTOR `S	MAZ MOTOR `S 97 C.A.	MICHEL MAZLOUM
2007-007991	46	DISELCA	DISELCA	NELSON TORRES
2007-008077	3	SAIPA	VENEZUELA INDUSTRIAL, S.A. (VENINSA)	TROCONIS GONZALEZ MANUEL
2007-008150	46	MADEIRA	PANIFICADORA ROS-KET C.A.	RODRIGUEZ VIEIRA HERMANI CORRADO
2007-008219	28	TRIPLE CALENDARIO C.A.	TRIPLE CALENDARIO C.A.	ROBERTO CARDENAS
2007-008220	41	TRIPLE CALENDARIO C.A.	TRIPLE CALENDARIO C.A.	ROBERTO CARDENAS
2007-008260	30	VINCENT `S BUSINEST & CO LTD C.I.	GLORIA LEON RUIZ	OBADIA DAVID
2007-008262	25	RUGUER	BLANCO AREVALO CRISTO HUMBERTO	BLANCO AREVALO CRISTO HUMBERTO
2007-008287	25	EL GORDO 2	UNA ESPERANZA FELIZ UEF, C.A.	MI
2007-008469	46	PLUSVALOR SOCIEDAD DE CORRETAJE DE VALORES, S.A.	PLUSVALOR SOCIEDAD DE CORRETAJE DE VALORES, S.A.	MARCOS TULIO CABRERA
2007-008610	25	DH WRANPLER	LARA DIEGO EDISSON	LARA DIEGO EDISSON
2007-008718	46	RORAIMA INN	RORAIMA INN BINGO Y HOTEL, C.A.	EMILIO GARCIA
2007-008719	41	RORAIMA INN	RORAIMA INN BINGO Y HOTEL, C.A.	EMILIO GARCIA
2007-008720	42	RORAIMA INN	RORAIMA INN BINGO Y HOTEL, C.A.	EMILIO GARCIA
2007-008838	42	EMA EXPEDIENTE MEDICO ADMINISTRATIVO	HDS HEALTH DIGITAL SYSTEMS, C.A	CARLOS RAMIREZ
2007-008878	25	LEXIS	INVERSIONES DRESS C.A	GERMITO PARRA QUINTERO
2007-008879	25	PROJECT BLUE GY JOLGER	SOLO MODA C.A.	SINIA VERGEL DE ORTIZ
2007-008880	25	WINK	PARRA QUINTERO GERMITO	GERMITO PARRA QUINTERO
2007-008888	16	ILLUSION `S ANGEL	ILLUSION `ANGEL CORPORATION, S.A.	EMILIO GARCIA

2007-008889	3	ILLUSION´S ANGEL	ILLUSION´S ANGEL CORPORATION, S.A.	EMILIO GARCIA
2007-008890	46	ILLUSION´S ANGEL	ILLUSION´S ANGEL CORPORATION, S.A.	EMILIO GARCIA
2007-008891	38	ILLUSION´S ANGEL	ILLUSION´S ANGEL CORPORATION, S.A.	EMILIO GARCIA
2007-008892	35	ILLUSION´S ANGEL	ILLUSION´S ANGEL CORPORATION, S.A.	EMILIO GARCIA
2007-008926	39	TRANSERKA	GIUSTI ROMERO, IVAN GUILLERMO	IVAN GUILLERMO GIUSTI ROMERO
2007-009033	43	HEREFORD GRILL	RESTAURANT HEREFOR GRILL S.R.L	GONZALEZ YANES SEBASTIAN
2007-009095	38	ELENGRAMADO.COM	CORPORACION ROLUDI C.A.	LUIS S MENDEZ D
2007-009224	42	SIGIS SOLUCIONES INTEGRALES GIS	SIGIS SOLUCIONES INTEGRALES GIS, C.A.	SIGIS SOLUCIONES INTEGRALES GIS, C.A.
2007-009286	38	ALFASALUD	ENTER 24 PRODUCTIONS, C.A.	ENTER 24 PRODUCTIONS, C.A.
2007-009287	41	ALFASALUD	ENTER 24 PRODUCTIONS, C.A.	ENTER 24 PRODUCTIONS, C.A.
2007-009288	35	ALFASALUD	ENTER 24 PRODUCTIONS, C.A.	ENTER 24 PRODUCTIONS, C.A.
2007-009289	16	ALFASALUD	ENTER 24 PRODUCTIONS, C.A.	ENTER 24 PRODUCTIONS, C.A.
2007-009331	9	SLI SYLVANIA	FLOWIL INTERNATIONAL LIGHTING (HOLDING) BY	HOET LINARES FRANKLIN
2007-009332	11	SLI SYLVANIA	FLOWIL INTERNATIONAL LIGHTING (HOLDING) BY	HOET LINARES FRANKLIN
2007-009333	42	SLI SYLVANIA	FLOWIL INTERNATIONAL LIGHTING (HOLDING) BY	HOET LINARES FRANKLIN
2007-009334	9	SLI SYLVANIA	FLOWIL INTERNATIONAL LIGHTING (HOLDING) BY	HOET LINARES FRANKLIN
2007-009335	11	SLI SYLVANIA	FLOWIL INTERNATIONAL LIGHTING (HOLDING) BY	HOET LINARES FRANKLIN
2007-009336	42	SLI SYLVANIA	FLOWIL INTERNATIONAL LIGHTING (HOLDING) BY	HOET LINARES FRANKLIN
2007-009365	7	FAMUR	FABRYKA MASZYN FAMUR S.A.	OSCAR J. HUERTAS BIGOTT
2007-009597	44	CLINICA VISTA ALEGRE	ZONA DE MARCAS E.F., C.A.	EMILIO GIOIA
2007-009660	16	AMANA	INDUSTRIAS BRAVO & CIA, S.A.	GONZALEZ ZAMBRANO ARNALDO A.
2007-009661	32	AMANA	INDUSTRIAS BRAVO & CIA, S.A.	GONZALEZ ZAMBRANO ARNALDO A.
2007-009684	19	NMC	ZONA DE MARCAS E.F., C.A.	EMILIO GIOGIA
2007-009685	19	ARSTYL	ZONA DE MARCAS E.F., C.A.	EMILIO GIOGIA
2007-009686	19	ADEFIX PS	ZONA DE MARCAS E.F., C.A.	EMILIO GIOGIA
2007-009713	18	PRO SPECS	INVERSIONES PROMUNDI IX4, C.A.	ALEJANDRO LIBORIUS
2007-009841	12	AUTO CAMIONES MEBER	ZONA DE MARCAS E.F., C.A.	EMILIO GIOGIA
2007-009842	12	FREIGHTLINER	ZONA DE MARCAS E.F., C.A.	EMILIO GIOGIA
2007-010313	9	A NEW WAY EVERYWHERE	CABLE Y WIRELESS U.K.	QUINTERO PEREZ MARIA DEL ROSARIO
2007-010314	37	A NEW WAY EVERYWHERE	CABLE Y WIRELESS U.K.	QUINTERO PEREZ MARIA DEL ROSARIO
2007-010315	38	A NEW WAY EVERYWHERE	CABLE Y WIRELESS U.K.	QUINTERO PEREZ MARIA DEL ROSARIO
2007-010316	41	A NEW WAY EVERYWHERE	CABLE Y WIRELESS U.K.	QUINTERO PEREZ MARIA DEL ROSARIO
2007-010317	42	A NEW WAY EVERYWHERE	CABLE Y WIRELESS U.K.	QUINTERO PEREZ MARIA DEL ROSARIO
2007-010402	46	MÃES VISION GRUPO PROFESIONAL OPTICO	OPTIM OPTICAL, C.A.	PEDRO QUEVEDO SOBEZAK
2007-010431	41	INSTITUTO DE ALTOS ESTUDIOS DE CONTROL FISCAL Y AUDITORÁCEA DEL ESTADO FUNDACIÓN GUMERSINDO TORRES.	FUNDACIÓN INSTITUTO DE ALTOS ESTUDIOS DE CONTROL FISCAL Y AUDITORIA DE ESTOD GUMERSINDO TORRES	ARMANDO GUEDEZ ALEJO
2007-010651	30	CORN FLAKES HOJUELAS DE MAIZ TOSTADAS	ZONA DE MARCAS E.F., C.A.	EMILIO GIOIA
2007-010655	9	SKIL	ZONA DE MARCAS E.F., C.A.	EMILIO GIOIA
2007-010664	40	FARMAYOR RETOKEROPA	ZONA DE MARCAS E.F., C.A.	EMILIO GIOIA
2007-010976	41	EXPO NOVIAS	CECILIA FISCHER DE CARDENAS	ORLANDO JOSE VIERA BLANCO
2007-011164	12	STAR KIDS	IRANICE PINTO	IRANICE PINTO
2007-011170	5	FARNACA EXPO FARMACIA	FARMACEUTICA NAVA C.A. (FARNACA)	FELIX ANTONIO BRICEÑO TELLO
2007-011254	29	DINK	METROPOLITANA DE CARNES, PROCESOS Y DERIVADOS METROCARNES S.A	LANK ALVAREZ JUANA MARGARITA
2007-011661	35	BOLEITA CENTER	ZONA DE MARCAS E.F., C.A.	EMILIO GIOIA
2007-011662	35	MULTIPLAZA VICTORIA	ZONA DE MARCAS E.F., C.A.	EMILIO GIOIA
2007-011664	35	MULTIPLAZA PARAISO	ZONA DE MARCAS E.F., C.A.	EMILIO GIOIA
2007-011700	35	PAJAMANATION	PAJAMANATION N.V.	GONZALEZ YANES SEBASTIAN
2007-011827	28	MII´IRA CONOCIENDO LA CULTURA WAYUÁ™	MARTINEZ BERGONJE, SOFIA EUGENIA	SOFIA EUGENIA, MARTINEZ BERGONJE
2007-012045	25	BAUMLER	BAUMLER AG	DANA RUTH BENTATA

2007-012280	46	FIRENZE	DISTRIBUIDORA FIRENZE, C.A.	RICARDO ANTONIO FERNANDEZ SARRICO
2007-012281	14	FIRENZE	DISTRIBUIDORA FIRENZE, C.A.	RICARDO ANTONIO FERNANDEZ SARRICO
2007-012282	16	FIRENZE	DISTRIBUIDORA FIRENZE, C.A.	RICARDO ANTONIO FERNANDEZ SARRICO
2007-012293	38	FIESTA DEL SOL	EULOGIO VILLET, JORGE VILLET Y JOSÉ RAMIREZ	ROJAS GADNA RICARDO JAVIER
2007-012350	31	KAVIAR	VILLEGAS ASCANIO PEDRO ANTONIO	APITZ BARBARA NOHELIA A
2007-012354	31	TRUNCHINETA	VILLEGAS ASCANIO PEDRO ANTONIO	APITZ BARBARA NOHELIA A
2007-013036	12	TOYO CENTRO	ZONA DE MARCAS E.F., C.A.	EMILIO GIOIA
2007-013039	36	BANCO OCCIDENTAL DE DESCUENTO B.O.D.	ZONA DE MARCAS E.F., C.A.	EMILIO GIOIA
2007-013042	36	CASA DE CAMBIO CONTINENTE	ZONA DE MARCAS E.F., C.A.	EMILIO GIOIA
2007-013043	36	UNIVERSAL DE SEGUROS	ZONA DE MARCAS E.F., C.A.	EMILIO GIOIA
2007-013045	36	PROSEGURO	ZONA DE MARCAS E.F., C.A.	EMILIO GIOIA
2007-013196	36	ADRIÁ TICA DE SEGUROS	ZONA DE MARCAS E.F., C.A.	EMILIO GIOGIA
2007-013205	36	BRITANICA DE SEGUROS	ZONA DE MARCAS E.F., C.A.	EMILIO GIOGIA
2007-013206	36	SQ SEGUROS QUALITAS	ZONA DE MARCAS E.F., C.A.	EMILIO GIOGIA
2007-013215	36	ORIENTAL DE SEGUROS	ZONA DE MARCAS E.F., C.A.	EMILIO GIOGIA
2007-013411	46	DREAM FLEX	DREAM FLEX, C.A.	ROJAS JORGE
2007-013412	16	DREAM FLEX	DREAM FLEX, C.A.	ROJAS JORGE
2007-013413	20	DREAM FLEX	DREAM FLEX, C.A.	JORGE ROJAS
2007-013560	44	BRETT MEDICAL	BRETT MEDICAL, S.A.	PARRA LEAL HECTOR
2007-013738	35	G.O.S.	ZONA DE MARCAS E.F., C.A.	EMILIO GIOGIA
2007-013744	24	UNA GARANTIA EN EL MUNDO DE LAS TELAS	ZONA DE MARCAS E.F., C.A.	EMILIO GIOGIA
2007-013994	25	VOIT	VOIT CORPORATION	VANESSA GOMES ORDAZ
2007-014209	12	PROMAX	ELECTRON IMPORT 2057, C.A.	PINTO INFANTE JOSE TOMAS
2007-014275	25	NINO CARBONE	ZONA DE MARCAS E.F., C.A.	EMILIO GIOIA
2007-014284	12	PARQUEMOTRIZ	ZONA DE MARCAS E.F., C.A.	EMILIO GIOIA
2007-014291	5	FARMA OFERTA	ZONA DE MARCAS E.F., C.A.	EMILIO GIOIA
2007-014767	16	INFORMATODO	DROGUERIA LARA, C.A.	LEONARDO UZCATEGUI L.
2007-015162	30	DIVERSA	INDUSTRIA COLOMBIANA DE CAFÉ S.A. COLCAFE S.A	ORLANDO JOSE VIERA BLANCO
2007-015256	47	G.O.S.	ZONA DE MARCAS E.F., C.A.	EMILIO GIOIA
2007-015353	9	LENOVO ON LINE	LENOVO (VENEZUELA), S.A.	PEDRO URDANETA BENITEZ
2007-015354	37	LENOVO ON LINE	LENOVO (VENEZUELA), S.A.	PEDRO URDANETA BENITEZ
2007-015356	38	LENOVO ON LINE	LENOVO (VENEZUELA), S.A.	PEDRO URDANETA BENITEZ
2007-015357	41	LENOVO ON LINE	LENOVO (VENEZUELA), S.A.	PEDRO URDANETA BENITEZ
2007-015358	42	LENOVO ON LINE	LENOVO (VENEZUELA), S.A.	PEDRO URDANETA BENITEZ
2007-015359	35	LENOVO ON LINE	LENOVO (VENEZUELA), S.A.	PEDRO URDANETA BENITEZ
2007-015842	46	TRIPLE MULTICOLOR	OPERADORA LA MULTICOLOR, C.A.	MARIA OLIVARES
2007-015908	25	CONFECCIONES CRISVIC. C.A.	CONFECCIONES CRISVIC, C.A.	CONTRERAS PEREZ GLORIA INES
2007-015955	12	SPARKZRAY	BALDERA NIERI, ALFREDO A.	ALFREDO BALDERA NIERI
2007-016466	31	OMEGA BLOQUE	NUTRISERVI, C.A.	CARLOS ARTURO BRITO
2007-016474	39	C. STEINWEG	HANDELSVEEM B.V.	GONZALEZ ZAMBRANO ARNALDO A.
2007-016869	25	PIJOY'S	ALVAREZ CARREÑO LUIS HERNANDO	ALVAREZ C. LUIS H.
2007-017003	16	DAHLI	INDUSTRIAS KRO-MO C.A	JELAMBI GARCIA GITSEL
2007-017296	25	HIWALK JEAN	IMPORT HIWALK 3000 A.C.	OSCAR SOTO
2007-017297	25	HIWALK GEAR	IMPORT HIWALK 3000 A.C.	SOTO MELEAN OSCAR
2007-017316	43	MOTEL EL EMIRATO C.A.	MOTEL EL EMIRATO C.A.	JELAMBI GARCIA GITSEL
2007-017317	43	MOTEL EL JEQUE C.A.	MOTEL EL JEQUE C.A.	JELAMBI GARCIA GITSEL
2007-017402	41	ANIMALAZO DE ORIENTE	DIAZ GONZALEZ, JESUS ENRIQUE	JESUS E. DIAS GONZALEZ
2007-017403	16	ANIMALITOS PUERTO LA CRUZ	DIAZ GONZALEZ, JESUS ENRIQUE	JESUS E. DIAS GONZALEZ
2007-017404	28	ANIMALITOS PUERTO LA CRUZ	DIAZ GONZALEZ, JESUS ENRIQUE	JESUS E. DIAS GONZALEZ

2007-017405	38	ANIMALITOS DE PUER LA CRUZ	DIAZ GONZALEZ, JESUS ENRIQUE	JESUS E. DIAS GONZALEZ
2007-017406	35	ANIMALITOS DE PUERTO LA CRUZ	DIAZ GONZALEZ, JESUS ENRIQUE	JESUS E. DIAS GONZALEZ
2007-017407	41	ANIMALITOS DE PUERTO LA CRUZ	DIAZ GONZALEZ, JESUS ENRIQUE	JESUS E. DIAS GONZALEZ
2007-017466	12	KIA	DISTRIBUIDORA UNIVERSAL KIA, C.A.	ENMANUEL CASSINGENA
2007-017696	21	FESTIMODA	FESTIMODA S.R.L.	JESUS BERNANDO PINTO
2007-018210	16	INTERNATIONAL BOOK OF THE CLUBS	DIRECTGROUP BERTEISMANN GMBH	ALONSO BRICEÑO DELFINA
2007-018211	41	INTERNATIONAL BOOK OF THE CLUBS	DIRECTGROUP BERTEISMANN GMBH	ALONSO BRICEÑO DELFINA
2007-018475	29	SARDINAS LOS ROQUES	INDUSTRIA ENLATADORA Y PROCESADORA LOS ROQUES C.A.	RAFAEL HERNANDEZ GOMEZ
2007-018476	29	SARDINAS LOS ROQUES	INDUSTRIA ELATADORA Y PROCESADORA LOS ROQUES C.A.	JOSE RAFAEL HERNANDEZ GOMEZ
2007-018976	41	PUEDO SER	FUNDACION ESPACIO ANNA FRANK	ESTHER KOHN DE COHEN
2007-018977	16	PUEDO SER	FUNDACION ESPACIO ANNA FRANK	ESTHER KOHN DE COHEN
2007-018978	38	PUEDO SER	FUNDACION ESPACIO ANNA FRANK	ESTHER KOHN DE COHEN
2007-019102	25	EXPRESOCKS	CALCETINES EXPRESS S.A.	LAMK ALVAREZ JUANA MARGARITA
2007-019425	35	WWW.MASCOTASANA.COM	ZONA DE MARCAS E.F., C.A.	EMILIO GIOIA
2007-019426	35	WWW.PROALCA.COM.VE	ZONA DE MARCAS E.F., C.A.	EMILIO GIOIA
2007-019427	35	ODONTOSALUD	ZONA DE MARCAS E.F., C.A.	EMILIO GIOIA
2007-019428	43	POLICLINICA SANTIAGO DE LEON	ZONA DE MARCAS E.F., C.A.	EMILIO GIOIA
2007-019430	16	BONICE	ZONA DE MARCAS E.F., C.A.	EMILIO GIOIA
2007-019431	35	WWW.UNIVERSALDESEGUROS.COM	ZONA DE MARCAS E.F., C.A.	EMILIO GIOIA
2007-019432	35	WWW.VENEZOLAND.COM	ZONA DE MARCAS E.F., C.A.	EMILIO GIOIA
2007-019433	35	WWW.CLINICASANTASOFIA.COM.VE	ZONA DE MARCAS E.F., C.A.	EMILIO GIOIA
2007-019504	46	PEGAITO ZULIANO	OPERADORA LA MULTICOLOR C.A.	MARIA OLIVARES
2007-019506	46	ZULIA UNICOLOR	OPERADORA LA MULTICOLOR C.A.	MARIA OLIVARES
2007-019508	46	TRIPLE FALCON	OPERADORA LA MULTICOLOR C.A.	MARIA OLIVARES
2007-019519	46	TERMINAL UNICOLOR	OPERADORA LA MULTICOLOR C.A.	MARIA OLIVARES
2007-019521	46	FALCON MULTICOLOR	OPERADORA LA MULTICOLOR C.A.	MARIA OLIVARES
2007-019527	46	FALCON	OPERADORA LA MULTICOLOR C.A.	MARIA OLIVARES
2007-019535	46	LA MULTICOLOR	OPERADORA LA MULTICOLOR C.A.	MARIA OLIVARES
2007-019584	46	EL GRAN CHANCE DE CARACAS	CARACAS EN LINEA, C.A.	SAMI FARAJ HAIDAR
2007-019585	46	LOS TRES CHANCE	CARACAS EN LINEA, C.A.	SAMI FARAJ HAIDAR
2007-019586	46	EL GRAN CHANCE	CARACAS EN LINEA, C.A.	SAMI FARAJ HAIDAR
2007-019587	46	LOS TRES CHANCES DE CARACAS	CARACAS EN LINEA, C.A.	SAMI FARAJ HAIDAR
2007-019588	46	EL CHANCE DE CARACAS	CARACAS EN LINEA, C.A.	SAMI FARAJ HAIDAR
2007-019589	46	MI CHANCE	CARACAS EN LINEA, C.A.	SAMI FARAJ HAIDAR
2007-020078	12	RED	SRAM CORPORATION	OSCAR J. HUERTAS BIGOTT
2007-020281	46	V.S. VENEZUELA SEGURA, C.A	VENEZUELA SEGURA, C.A	KARLA MOGOLLON FIGUEREDO
2007-020529	41	CALENDARIO MILLONARIO	BENEDICTO SEGUNDO MEDINA DIAZ	HERNANDEZ ADIELA
2007-020762	7	MARCHESAN	MARCHESAN IMPLEMENTOS E MAQUINAS AGRICOLAS TATU S.A.	OSCAR J. HUERTAS BIGOTT
2007-020797	38	AQUI SE BAILA SALSA	LA TELE, TELEVISION, C.A.	FERNANDO FRAIZ TRAPOTE
2007-020889	46	METALFORMAS MONAGAS C.A	METALFORMAS MONAGAS, C.A	CARLOS M. MENDEZ
2007-020890	12	DELPHY	METALFORMAS MONAGAS, C.A	CARLOS M. MENDEZ
2007-020927	8	PROSKIT	PROKITS INDUSTRIES CO, LTD	ENRIQUE J. CHEANG VERA
2007-020956	46	BIRABO, C.A.	BIRABO, C.A.	EMMA VALERIA MELUL
2007-020975	46	ESCUELA DE EMPRENEDORES	PRODUCCIONES MOTO ACCION TV, C.A.	JOSE GREGORIO RAMIREZ GUEVARA
2007-021487	36	CUENTA DE AHORRO FUERTE	MI CASA EAP, C.A.	ROMERO LOPEZ CELIDA
2007-021488	36	CHEQUERA FUERTE	MI CASA EAP, C.A.	ROMERO LOPEZ CELIDA MERCEDES
2007-021489	36	CREDITFUERTE	MI CASA EAP, C.A.	ROMERO LOPEZ CELIDA MERCEDES
2007-021490	36	CREDITO FUERTE	MI CASA EAP, C.A.	ROMERO LOPEZ CELIDA MERCEDES
2007-021491	36	CUENTA CORRIENTE FUERTE	MI CASA EAP, C.A.	ROMERO LOPEZ CELIDA MERCEDES
2007-021492	36	FINANCIAMIENTO FUERTE	MI CASA EAP, C.A.	ROMERO LOPEZ CELIDA MERCEDES
2007-021513	46	MEGA OFFICE	INVERSIONES MEGAOFFICE 2001, C.A	LAMK ALVAREZ JUANA MARGARITA

2007-021770	30	MAX POLET	HELADOS CALI C.A.	BONALDE VERA ELISCAR AZILDE
2007-021771	30	POLET	HELADOS CALI C.A.	BONALDE VERA ELISCAR AZILDE
2007-021949	38	MAGNUM CITY CLUB	ZONA DE MARCAS E.F., C.A.	EMILIO GIOIA
2007-021952	9	CHINO Y NACHO	BUFETE GIOIA, S.C.	EMILIO GIOIA
2007-021953	41	CHINO Y NACHO	BUFETE GIOIA, S.C.	EMILIO GIOIA
2007-022125	25	LEVA STAR	ARPITEX C.A.	ARCILA SALGADO GUSTAVO
2007-022126	18	LEVA PLUS	ARPITEX C.A.	ARCILA SALGADO GUSTAVO
2007-022127	25	LEVA PLUS	ARPITEX C.A.	ARCILA SALGADO GUSTAVO
2007-022128	18	LEVA SUPER	ARPITEX C.A.	ARCILA SALGADO GUSTAVO
2007-022129	25	LEVA SUPER	ARPITEX C.A.	ARCILA SALGADO GUSTAVO
2007-022130	18	LEVA PELL	ARPITEX C.A.	ARCILA SALGADO GUSTAVO
2007-022131	25	LEVA PELL	ARPITEX C.A.	ARCILA SALGADO GUSTAVO
2007-022132	18	LEVA STAR	ARPITEX C.A.	ARCILA SALGADO GUSTAVO
2007-022200	5	BLUE MOON	PT. PACUFUC HEALTHCARE	GONZALEZ YANES SEBASTIAN
2007-022391	5	VACUJET	LABORATORIOS DAI, C.A.	JUAN ALEJANDRO OLIVERA
2007-022578	25	MEDISOFTY	RAIDERS LTDA	PARDO MEDINA JOSE SAMUEL
2007-022799	33	VEUVE GRECO	IMPORTACIONES, PRODUCCIONES ENOLOGICAS, C.A. (I.P.E.C.A)	FRANCA IRIS ATTARDI GIASSI
2007-022824	30	EL ANDINO	CAFE EL ANDINO, S.A.	MANUEL ANTONIO VEGA VEGA
2007-022870	12	REIN	ANHUI JIANGHUAI AUTOMOBILE CO., LTD.	DIEGO BUSTILLOS BEINER
2007-022871	12	REFINE	ANHUI JIANGHUAI AUTOMOBILE CO., LTD.	DIEGO BUSTILLOS BEINER
2007-023035	14	RBD	ZINELDIEN TURKI	ZINELDIEN TURKI
2007-023050	29	LA CASTELLINA	GENNARO LODATO	OSCAR J. HUERTAS BIGOTT
2007-023262	9	VISSION DIGITAL	VISSION, ASESORIA COMERCIAL, I.S., C.A.	CARMEN LUISA MONSERRAT S.
2007-023263	16	VISSION DIGITAL	VISSION, ASESORIA COMERCIAL, I.S., C.A.	CARMEN LUISA MONSERRAT S.
2007-023264	35	VISSION DIGITAL	VISSION, ASESORIA COMERCIAL, I.S., C.A.	CARMEN LUISA MONSERRAT S.
2007-023265	38	VISSION DIGITAL	VISSION, ASESORIA COMERCIAL, I.S., C.A.	CARMEN LUISA MONSERRAT S.
2007-023431	45	INTERCLIMA CORPATION	CORPORACION INTERCLIMA, C.A.	FRANH LUIS GARCIA SUAREZ
2007-023432	45	FDS THE CHILLER EXPERTS	INVERSIONES FACTORY DIRECT SERVICE, F.D.S.C.A.	FRANH LUIS GARCIA SUAREZ
2007-023493	2	PINTURAS POPULARES	CORPORACION COVISEHA	ALONSO BRICEÑO DELFINA
2007-023497	2	PINTURA PARA HOSPITALES	CORPORACION COVISEHA	ALONSO BRICEÑO DELFINA
2007-023498	2	PINTAFACIL	CORPORACION COVISEHA	ALONSO BRICEÑO DELFINA
2007-023499	35	CORPORACION COVISEHA	CORPORACION COVISEHA	ALONSO BRICEÑO DELFINA
2007-023500	37	CORPORACION COVISEHA	CORPORACION COVISEHA	ALONSO BRICEÑO DELFINA
2007-023501	35	COVISEHA	CORPORACION COVISEHA	ALONSO BRICEÑO DELFINA
2007-023502	37	COVISEHA	CORPORACION COVISEHA	ALONSO BRICEÑO DELFINA
2007-023503	37	MERCADO BOLIVARIANO DE LA CONSTRUCCION, VIVIENDAS, SERVICIOS Y HABITAT	MERCADO BOLIVARIANO DE LA CONSTRUCCION, VIVIENDAS, SERVICIOS Y HABITAT	ALONSO BRICEÑO DELFINA

2007-023504	41	MERCADO BOLIVARIANO DE LA CONSTRUCCION, VIVIENDAS, SERVICIOS Y HABITAT	MERCADO BOLIVARIANO DE LA CONSTRUCCION, VIVIENDAS, SERVICIOS Y HABITAT	ALONSO BRICEÑO DELFINA
2007-023505	37	MERCADO BOLIVARIANO DE LA CONSTRUCCION, VIVIENDAS, SERVICIOS Y HABITAT	MERCADO BOLIVARIANO DE LA CONSTRUCCION, VIVIENDAS, SERVICIOS Y HABITAT	ALONSO BRICEÑO DELFINA
2007-023506	41	MERCADO BOLIVARIANO DE LA CONSTRUCCION, VIVIENDAS, SERVICIOS Y HABITAT	MERCADO BOLIVARIANO DE LA CONSTRUCCION, VIVIENDAS, SERVICIOS Y HABITAT	ALONSO BRICEÑO DELFINA
2007-023519	46	IMMECA	INDUSTRIAS METALURGICAS MEZZALIRA, C.A.	ANA DE MEZZALIRA
2007-023522	46	INDUSTRIAS METALURGICAS MEZZALIRA	INDUSTRIAS METALURGICAS MEZZALIRA, C.A.	ANA DE MEZZALIRA
2007-023632	35	BLASSER CASA DE GUAYABERA EN VENEZUELA	BLASSER CASA DE GUAYABERA EN VENEZUELA, C.A	ALONSO BRICEÑO DELFINA
2007-023633	46	BLASSER CASA DE GUAYABERA EN VENEZUELA, C.A	BLASSER CASA DE GUAYABERA EN VENEZUELA, C.A	ALONSO BRICEÑO DELFINA
2007-024306	41	EGRESADOS	ASOCIACION CIVIL DE EGRESADOS Y AMIGOS DE LA UNIVERSIDAD CENTRAL DE VENEZUELA	ARISTIDES MAZA TIRADO
2007-024308	16	VIA CARONI	BANCO CARONI, C.A.	OMAR JOSE DELGADO LUGO
2007-024309	38	VIA CARONI	BANCO CARONI, C.A.	OMAR JOSE DELGADO LUGO
2007-024311	35	VIA CARONI	BANCO CARONI, C.A.	OMAR JOSE DELGADO LUGO
2007-024312	38	GRUPO CARONI	BANCO CARONI, C.A.	OMAR JOSE DELGADO LUGO
2007-024313	36	GRUPO CARONI	BANCO CARONI, C.A.	OMAR JOSE DELGADO LUGO
2007-024314	16	GRUPO CARONI	BANCO CARONI, C.A.	FREDDY CAMACHO FLORES
2007-024315	46	BANCO CARONI	BANCO CARONI, C.A.	FREDDY CAMACHO FLORES
2007-024316	35	BANCO CARONI	BANCO CARONI, C.A.	FREDDY CAMACHO FLORES
2007-024317	25	BANCO CARONI	BANCO CARONI, C.A.	FREDDY CAMACHO FLORES
2007-024318	16	BANCO CARONI	BANCO CARONI, C.A.	FREDDY CAMACHO FLORES
2007-024319	16	SEGUROS CARONI	BANCO CARONI, C.A.	FREDDY CAMACHO FLORES
2007-024320	38	SEGUROS CARONI	BANCO CARONI, C.A.	FREDDY CAMACHO FLORES
2007-024321	36	SEGUROS CARONI	BANCO CARONI, C.A.	FREDDY CAMACHO FLORES
2007-024322	36	CREDIPRONTO CARONI	BANCO CARONI, C.A.	FREDDY CAMACHO FLORES
2007-024323	16	CREDIPRONTO CARONI	BANCO CARONI, C.A.	FREDDY CAMACHO FLORES
2007-024324	41	SALON NACIONAL BANCO CARONI	BANCO CARONI, C.A.	FREDDY CAMACHO FLORES
2007-024325	38	SALON NACIONAL BANCO CARONI	BANCO CARONI, C.A.	FREDDY CAMACHO FLORES
2007-024326	35	SALON NACIONAL BANCO CARONI	BANCO CARONI, C.A.	FREDDY CAMACHO FLORES
2007-024327	16	SALON NACIONAL BANCO CARANI	BANCO CARONI, C.A.	FREDDY CAMACHO FLORES
2007-024328	16	CAMPUS CARONI	BANCO CARONI, C.A.	FREDDY CAMACHO FLORES
2007-024329	36	CREDIFLEX	BANCO CARONI, C.A.	FREDDY CAMACHO FLORES
2007-024330	16	CREDIFLEX	BANCO CARONI, C.A.	FREDDY CAMACHO FLORES
2007-024331	36	CREDICARONI VEHICULOS	BANCO CARONI, C.A.	FREDDY CAMACHO FLORES
2007-024332	16	CREDICARONI VEHICULOS	BANCO CARONI, C.A.	FREDDY CAMACHO FLORES
2007-024633	47	TU CAMINO AL PLACER	INNOVACION EDITORIAL, C.A.	OSCAR J. HUERTAS BIGOTT
2007-024662	46	ALTRO	TIENDAS DANSAN	CARMEN LUISA MONSERRAT S.
2007-024663	16	ALTRO	TIENDAS DANSAN, C.A.	CARMEN LUISA MONSERRAT S.
2007-024664	25	ALTRO	TIENDAS DANSAN, C.A.	CARMEN LUISA MONSERRAT S.
2007-024686	35	PASS POINTS	CITIGROUP INC.	ARCILA SALGADO GUSTAVO
2007-024688	35	TRAVEL PASS	CITIGROUP INC.	ARCILA SALGADO GUSTAVO
2007-024968	46	EQUIVALORES CASA DE BOLSA	EQUIVALORES CASA DE BOLSA, C.A.	JUDITH CASTILLO UIRIBE
2007-025084	25	D M DANIEL MODA	EL FAKIH HALABI YSMAT	YSMAT EL FAKIH
2007-025085	25	SPACE	EL FAKIH HALABI YSMAT	YSMAT EL FAKIH
2007-025086	25	LINA CARI	EL FAKIH HALABI YSMAT	YSMAT EL FAKIH
2007-025344	25	DEEP-BLUE	COMPAÑIA COLOMBIANA DE TEJIDOS S.A. COLTEJER	LAMK ALVAREZ JUANA MARGARITA
2007-025378	46	BALBI COLORS	FRANCISCO GERARDO BALBI	FRANCISCO GERARDO BALBI
2007-025428	5	INDIVIR	HETERO DRUGS LIMITED	MARIA OLIVARES

2007-025429	5	ZIDDLAM	HETERO DRUGS LIMITED	MARIA OLIVARES
2007-025430	5	ZIDOH	HETERO DRUGS LIMITED	MARIA OLIVARES
2007-025431	5	INHEPAR	PISA S.A. DE CV	MARIA OLIVARES
2007-025432	5	ZOLEDRA	SERVYCAL S.A.	MARIA OLIVARES
2007-025433	5	DYNAPAR	TROIKAA PHARMACEUTICALS LIMITED	MARIA OLIVARES
2007-025434	5	ADENIS	TROIKAA PHARMACEUTICALS LIMITED	MARIA OLIVARES
2007-025435	5	DROPEROL	TROIKAA PHARMACEUTICALS LIMITED	MARIA OLIVARES
2007-025637	47	SIENTE SUAVIDAD, SIENTE LIBERTAD	TEJEDURIA SURAMERICANA C.A.	DMAIRA SANCHEZ
2007-026464	38	CASAGLAMURAMA	ANTONIO GERARDO DAZA DAVILA	ADRIANA M.GARCIA BRUZUAL
2007-026465	38	GLAMURAMA	ANTONIO GERARDO DAZA DAVILA	ADRIANA M.GARCIA BRUZUAL
2007-026803	12	TOCA	TALLER OSCAR C.A.	MERARY ALARCON DE PEÑA
2007-026942	36	DON DINERON	INVERSIONES H.R.S.A. S.R.L.	SALCEDO APONTE HUGO RAMON
2007-027263	46	MONEYBANK	HOLDING MERCOVAL, C.A.	CARMEN LUISA MONSERRAT S.
2007-027264	46	BANCO COMERCIAL DE CREDITO BCC	HOLDING MERCOVAL, C.A.	CARMEN LUISA MONSERRAT S.
2007-027274	46	MINI MAX AUTO MERDADO	MAX AUTOMERCADO, C.A.	MAX AUTOMERCADO, C.A.
2007-027279	46	PROYECTO RESIDENCIAL AGROPECUARIA IFE	DUNO RAFAEL TRINIDAD, TAMPOA RINCON JOSE ALEJANDRO	DUNO RAFAEL TRINIDAD
2007-027526	25	AMERICAN EAGLE	AWILMAR, C.A.	MARILYN COLMENARES
2007-027527	25	HOLLISTER	AWILMAR, C.A.	MARILYN COLMENARES
2007-027528	25	LIMITED TODD	AWILMAR, C.A.	MARILYN COLMENARES
2007-027671	12	CARROGERIA Y BATEAS J.M.	MONSALVE MANSIPE, FRANKLIN ALBERTO	FRANKLIN ALBERTO MONSALVE MANCIPE
2007-027743	37	MOTIASCA	MAQUINARIAS OBRAS DE TIERRA Y ASFALTO, C.A.	ORLANDO SICILIA
2007-027758	12		ANHUI JIANGHUAI AUTOMOBILE GROUP CO, LTD	DIEGO BUSTILLOS BEINER
2007-027891	6	EMCOCABLES	EMPRESA COLOMBIANA DE CABLES S.A. EMCOCABLES	LAMK ALVAREZ JUANA MARGARITA
2007-027919	46	FUNKY	GRUPO FUNKY TRENDS, C.A.	MARIA REBDLL
2007-027924	16	MILICIANO	MIGUEL A. LOPEZ R.	MIGUEL LOPEZ
2007-027930	42	TACONTENTO	MICHEL ALFONZO LARRAIN	MICHEL ALFONZO LARRAIN
2007-028091	42	TELVENT VENEZUELA	TELVENT VENEZUELA C.A.	GEORGE LUIS GALAZ
2007-028285	16	CREACIONES MADLENTEX	BUFETE GIOIA, S.A.	EMILIO GIOIA
2007-028426	36	SERVI PLAZA S	AUTOMERCADO PLAZA S, C.A.	BLANCO URIBE QUINTERO ALBERTO
2007-028555	18	HIWALK	IMPORT HIWALK 3000, C.A.	MAJZDUB MOHAMAD
2007-028556	20	HIWALK	IMPORT HIWALK 3000, C.A.	MAJZDUB MOHAMAD
2007-028558	22	HIWALK	IMPORT HIWALK 3000, C.A.	MAJZDUB MOHAMAD
2007-028559	23	HIMALK	IMPORT HIWALK 3000, C.A.	MAJZDUB MOHAMAD
2007-028560	24	HIWALK	IMPORT HIWALK 3000, C.A.	MAJZDUB MOHAMAD
2007-028561	26	HIWALK	IMPORT HIWALK 3000, C.A.	MAJZDUB MOHAMAD
2007-028562	27	HIWALK	IMPORT HIWALK 3000, C.A.	MAJZDUB MOHAMAD
2007-028642	28	HIWALK	IMPORT HIWALK 3000, C.A.	MAJZDUB MOHAMAD
2007-028643	29	HIWALK	MAJZDUB MOHAMAD AHMAD	MAJZDUB MOHAMAD
2007-028644	30	HIWALK	MAJZDUB MOHAMAD AHMAD	MAJZDUB MOHAMAD
2007-028645	31	HIWALK	IMPORT HIWALK 3000, C.A.	MAJZDUB MOHAMAD
2007-028646	32	HIWALK	MAJZDUB MOHAMAD AHMAD	MAJZDUB MOHAMAD
2007-029128	46	TODD/OFERTA	SOCIEDAD TENEDORA STM, C.A.	LILIAN EZKENAZI R
2007-029137	5	REGINA	CORPORACION HACHE & HACHE, C.A.	MERCEDES HAYON DE COHEN
2007-029250	9	RESAC	SINGRUDDOS DE ORIENTE SINCOR, C.A.	VICTOR SALAZAR
2007-029251	38	RESAC	SINGRUDDOS DE ORIENTES SINCOR, C.A.	VICTOR SALAZAR
2007-029252	42	RESAC	SINGRUDDOS DE ORIENTE SINCOR, C.A.	VICTOR SALAZAR
2007-029253	9	RES@C	SINGRUDDOS DE ORIENTES SINCOR, C.A.	VICTOR SALAZAR
2007-029254	38	RES@C	SINGRUDDOS DE ORIENTE SINCOR, C.A.	VICTOR SALAZAR
2007-029255	42	RES@C	SINGRUDDOS DE ORIENTE SINCOR, C.A.	VICTOR SALAZAR
2007-029310	16		TECNOCONCRET, C.A.	MONSERRATT EDGAR JAVIER
2007-029311	37		TECNOCONCRET, C.A.	MONSERRATT EDGAR JAVIER

2007-029312	38		TECNOCONCRET, C.A.	MONSERRATT EDGAR JAVIER
2007-029313	46		TECNOCONCRET, C.A.	MONSERRATT EDGAR JAVIER
2007-029314	47	SALVADOR SU TECNO AMIGO	TECNOCONCRET, C.A.	MONSERRATT EDGAR JAVIER
2007-029367	37	PUNTO PRONTO	ADMINISTRACION GRUPO PRONTO S.A.	ARMANDO OTERO
2007-029401	43	CANNELLA	DESARROLLOS MAKINVEST, C.A.	GONZALEZ YANES SEBASTIAN
2007-029637	47	MAS AROMA, MAS CAFE	CENTRAL CAFETERO FLOR DE PATRIA-GERONIMO BRICEÑO Y CIA. S.A.	RICARDO A. BRICEÑO R.
2007-029638	30	CAFÉ MOLIDO CALIDAD EXTRA FLOR DE PATRIA	CENTRAL CAFETERO FLOR DE PATRIA-GERONIMO BRICEÑO Y CIA. S.A.	RICARDO A. BRICEÑO R.
2007-029640	47	ES PURO POR ESO ES BUENO	CENTRAL CAFETERO FLOR DE PATRIA-GERONIMO BRICEÑO Y CIA. S.A.	RICARDO A. BRICEÑO R.
2007-029685	46	AXE TELECOM	AXE TELECOM, C.A.	SALAS M. ALFREDO
2007-029879	39		TRANSAT A.T. INC	GONZALEZ ESCOBAR CASTOR JOSE
2007-029973	3	YUDANAK	ANGEL FRANCISCO RAMINI	ENRIQUE J. CHEANG VERA
2008-000044	46	GUANIPA MALL	INVERSIONES GUANIPA MALL CENTER C.A.	ARIAS PEDRO R.
2008-000917	30	PARIA	INDUSTRIAS ALIMENTICIAS BUKARE C.A.	ALIDA QUINTERO
2008-001121	35	MULTIPLAZA	ALVARO RINCON MAUTNER	ROSSINI MARTIN NICOLAS
2008-001329	47	ANTES, DURANTE Y DESPUES DEL EMBARAZO	HEALTHCO LIMITED	GIOVANI DE VENERE
2008-001521	11	GALANZ	GUANGDONG GALANZ ENTERPRISES CO, LTD	GONZALEZ YANES SEBASTIAN
2008-001522	11	GE LAN SHI	GUANGDONG GALANZ ENTERPRISES CO, LTD	GONZALEZ YANES SEBASTIAN
2008-001604	12	RECAHERCA REMOLQUES Y CARROCERIAS HER C.A.	ROLANDO GOMEZ LOZADA	ROLANDO GOMEZ LOZADA
2008-001663	5	ORTHMOL	ORTHMOL PHARMAZEUTISCHE VERTRIEBS GMBH	DIEGO BUSTILLOS BEINER
2008-002206	29	CAONI	OSAMA OSMAN BARKAT	MARIA OLIVARES
2008-002208	29	SWISS DELICE	OSAMA OSMAN BARKAT	MARIA OLIVARES
2008-002209	29	CHEC	OSAMA OSMAN BARKAT	MARIA OLIVARES
2008-002385	30	CHICHOS	ASOCIACION COOPERATIVA LOS TACARIGUA 28 R.L.	MENDEZ JOSE EUSTOQUIO
2008-002387	30	CHICHOS RICO S	ASOCIACION COOPERATIVA LOS TACARIGUA 28 R.L.	MENDEZ JOSE EUSTOQUIO
2008-002446	25	LE TIGRE	INVERSORA 221004 C.A.	LISBETH M. MARTINEZ MEDINA
2008-002447	25	POLO TEAM	INVERSORA 221004 C.A.	LISBETH M. MARTINEZ MEDINA
2008-002774	17	TENSOFLEX ESTIRANDO SUS LIMITES	JACK RUBINSTEIN LEIDERMAN	MIGUEL ANGEL VELASQUEZ
2008-002815	46	TUCIUDADMEDICA MAGAZINE	CODEX SOLUCIONES TECNOLOGICAS GUERRA.	ANA MARIELA DUCHARNE GARDENAS
2008-002816	16	TUCIUDADMEDICA MAGAZINE	CODEX SOLUCIONES TECNOLOGICAS GUERRA.	ANA MARIELA DUCHARNE GARDENAS
2008-002817	36	GUARDAME EL CAMBIO	MI CASA EAP, C.A.	ROMERO LOPEZ CELIDA MERCEDES
2008-002818	36	GUARDAME EL VUELTO	MI CASA EAP, C.A.	ROMERO LOPEZ CELIDA MERCEDES
2008-002901	38	M EDITORIAL PUNTO MEDIO	DESIREE VARELA MULLER	DESIREE VARELA MULLER
2008-003014	5	ARGOS	POINT VENEZUELA C.A.	CLAUDETTE ELENA BRIDGES
2008-003056	9	E-FORTY	ALAIN AFFLELOU FRANCHISEUR	BONZOMAZAMBRANO ARNALDO A.
2008-003189	46	GRUPOCORPOS	TOYDMAX, C.A.	ROSSINI MARTIN NICOLAS
2008-003190	35	GRUPOCORPOS	TOYDMAX, C.A.	ROSSINI MARTIN NICOLAS
2008-003191	43	GRUPOCORPOS	TOYDMAX, C.A.	ROSSINI MARTIN NICOLAS
2008-003192	36	GRUPOCORPOS	TOYDMAX, C.A.	ROSSINI MARTIN NICOLAS
2008-003193	44	GRUPOCORPOS	TOYDMAX, C.A.	ROSSINI MARTIN NICOLAS
2008-003194	37	GRUPOCORPOS	TOYDMAX, C.A.	ROSSINI MARTIN NICOLAS
2008-003223	44	PLENILAB	LOVIENT CONSULTADDDRIA E SERVICIOS LDA	CARRASCOSA JOSE MANUEL
2008-003494	3	L-BAR FRESCA ALBORADA	PONCE & BENZO SUCR C.A.	JUDITH CASTILLO URIBE
2008-003495	3	L-BAR JARDIN PRIMAVERAL	PONCE & BENZO SUCESOR C.A.	JUDITH CASTILLO URIBE
2008-003496	5	KRECEK	PONCE & BENZO SUCESOR C.A.	JUDITH CASTILLO URIBE
2008-003527	35	CONTACTO SEGURO	ROYAL & SUN ALLIANCE SEGUROS (VENEZUELA) S.A.	YURIMAR SANTAELLA
2008-003586	29	PISTACHIOS WONDERFUL	PARAMOUNT INTERNATIONAL IP HOLDING COMPANY	DE SOLA LANDER IRENE
2008-003587	31	PISTACHIOS WONDERFUL	PARAMOUNT INTERNATIONAL	BENTATA KAREL
2008-003597	45	SOLUCIONA INTEGRAL 2020I C.A	SOLUCIONA INTEGRAL 2020I, C.A	
2008-003599	47	SOLUCIONA. TODOS LOS SERVICIOS PARA TU EMPRESA.	SOLUCIONA INTEGRAL 2020I, C.A	

2008-003961	30	SÉI TU	SORBECORP S.A.	ENRIQUE J. CHEANG VERA
2008-004815	46	LOCATEL AUTOMERCADO DE SALUD	LOVIENT CONSULTADORA E SERVICIOS LDA	CARRASCOSA JOSE MANUEL
2008-004816	46	PLENIA AUTOMERCADO DE SALUD	LOVIENT CONSULTADORA E SERVICIOS LDA	CARRASCOSA JOSE MANUEL
2008-004817	44	LOCATEL AUTOMERCADO DE SALUD	LOVIENT CONSULTADORA E SERVICIOS LDA	CARRASCOSA JOSE MANUEL
2008-004818	44	PLENIA AUTOMERCADO DE SALUD	LOVIENT CONSULTADORA E SERVICIOS LDA	CARRASCOSA JOSE MANUEL
2008-004881	35	ESTIME ESTUDIOS INTEGRALES DE MERCADO	SYNEDRION CONSULTORES, C.A.	WALTER MUCCHIUT GIMENEZ
2008-005090	35	MORGAN DE VENEZUELA	FACONNABLE C.A.	MENDER, IBRAHIM
2008-005098	19	CONCRETERA CARACAS	CONCRETERA CARACAS, C.A.	ANTONIO, CIARCIA W.
2008-005099	19	CONCRETERA CARACAS	CONCRETERA CARACAS ORIENTE, C.A.	RAFAEL CIARCIA W.
2008-005100	12	CONCRETERA CARACAS	CONCRETERA CARACAS, C.A.	ANTONIO CIARCIA W.
2008-005185	46	ESTAR SEGUROS	ROYAL Y SLUN ALLIANCE SEGUROS (VENEZUELA), S.A	MARIA RAMIREZ
2008-005186	47	ESTAR SEGUROS	ROYAL Y SUN ALLIANCE SEGUROS (VENEZUELA), S.A	MARIA RAMIREZ
2008-005187	36	ESTAR SEGUROS	ROYAL Y SUN ALLIANCE SEGUROS (VENEZUELA), S.A	MARIA RAMIREZ
2008-005188	35	ESTAR SEGUROS	ROYAL Y SUN ALLIANCE SEGUROS (VENEZUELA), S.A	MARIA RAMIREZ
2008-005196	25	PLANETA EXTREME	MOHAMED IBRAHIM DARUICH	MOHAMED IBRAHIM DARUICH
2008-005242	28	NOBLE GAMING	BETTER GAMES S.A.C.	ROSSINI MARTIN NICOLAS
2008-005243	9	NOBLE GAMING	BETTER GAMES S.A.C.	ROSSINI MARTIN NICOLAS
2008-005369	46	PACIFIC SILVER	ABDU LTEIF KHALED HAYEL	TITO MENDEZ SUAREZ
2008-005792	39	PUERTO PLATA HOTEL & SUN	HOTEL PUERTO PLATA C.A.	LOPEZ ALEXANDER J.
2008-005832	25	KANELA	NERY SOFIA VILLAMIZAR DE VIEGAS	NERY SOFIA VILLAMIZAR DE VIEGAS
2008-005884	47	VIDA PLENA	LOVIENT CONSULTADORA E SERVICIOS LDA	CARRASCOSA JOSE MANUEL
2008-006316	46	EAGLEBURGMANN	EAGLEBURGMANN VENEZUELA, C.A	CLAUDIA LUGO RANGEL
2008-006793	47	TRADICION Y EXCELENCIA LARENSE	SULBARAN AZUAJE PEDRO JESUS	SULBARAN AZUAJE PEDRO JESUS
2008-006878	5	RISENAT	LABORATORIOS LA SANTÉ, C.A.	EDUARDO E. PARRAGA B.
2008-007016	16	MODA FACIL	EDITORIA CENTRAL CATORCE C.A.	VARELA MANUEL
2008-007018	6	RAMPLEX - EXPANDET	GOMA TERMAPLASTICA POLIGUM 2001, C.A.	SALVATORE GINEVRA
2008-007019	16	RAMPLEX	GOMA TERMAPLASTICA POLIGUM 2001, C.A.	SALVATORE GINEVRA
2008-007020	6	RAMPLEX	GOMA TERMAPLASTICA POLIGUM 2001, C.A.	SALVATORE GINEVRA
2008-007404	16	CLUB PALIO VENEZUELA	DANIELA NARCISI	DANIELA NARCISI
2008-007469	42	ENERGEA	BPL GLOBAL LIMITED	MANUEL POLANCO FERNANDEZ
2008-007470	9	ENERGEA	BPL GLOBAL LIMITED	MANUEL POLANCO FERNANDEZ
2008-007471	35	ENERGEA	BPL GLOBAL LIMITED	MANUEL POLANCO FERNANDEZ
2008-007494	28	357 SPA CLUB	357 SPA CLUB C.A.	MICHELINA DI ANCANGELO DI LORENZO
2008-007574	16	TC TODO DE CARTON	INMOBILIARIA EMPAQUE Y GUARDE, S.A. DE C.V.	GONZALEZ ESCOBAR CASTOR JOSE
2008-007575	35	TC TODO DE CARTON	INMOBILIARIA EMPAQUE Y GUARDE, S.A. DE C.V.	GONZALEZ ESCOBAR CASTOR JOSE
2008-007622	46	GRAN BAZAR VALENCIA	INVERSIONES QF, C.A.	ROSSINI MARTIN NICOLAS
2008-008158	30	PECCATOS	LA GUIA DEL OCIO DE CARACAS, C.A.	ISABELA MUCI BORJAS
2008-008418	9	TUFACTORING.COM	CESAR AUGUSTO LOPEZ INOJOSA	CESAR AUGUSTO LOPEZ INOJOSA
2008-008460	1	BRAVOS DE MARGARITA BÉISBOL CLUB	BRAVOS DE MARGARITA BÉISBOL CLUB, S.A.	CARMEN LUISA MONSERRAT S.
2008-008461	11	BRAVOS DE MARGARITA BÉISBOL CLUB	BRAVOS DE MARGARITA BÉISBOL CLUB, S.A.	CARMEN LUISA MONSERRAT S.
2008-008462	12	BRAVOS DE MARGARITA BÉISBOL CLUB	BRAVOS DE MARGARITA BÉISBOL CLUB, S.A.	CARMEN LUISA MONSERRAT S.
2008-008463	13	BRAVOS DE MARGARITA BÉISBOL CLUB	BRAVOS DE MARGARITA BÉISBOL CLUB, S.A.	CARMEN LUISA MONSERRAT S.
2008-008464	14	BRAVOS DE MARGARITA BÉISBOL CLUB	BRAVOS DE MARGARITA BÉISBOL CLUB, S.A.	CARMEN LUISA MONSERRAT S.
2008-008465	15	BRAVOS DE MARGARITA BÉISBOL CLUB	BRAVOS DE MARGARITA BÉISBOL CLUB, S.A.	CARMEN LUISA MONSERRAT S.
2008-008466	16	BRAVOS DE MARGARITA BÉISBOL CLUB	BRAVOS DE MARGARITA BÉISBOL CLUB, S.A.	CARMEN LUISA MONSERRAT S.
2008-008467	17	BRAVOS DE MARGARITA BÉISBOL CLUB	BRAVOS DE MARGARITA BÉISBOL CLUB, S.A.	CARMEN LUISA MONSERRAT S.
2008-008468	10	BRAVOS DE MARGARITA BÉISBOL CLUB	BRAVOS DE MARGARITA BÉISBOL CLUB, S.A.	CARMEN LUISA MONSERRAT S.
2008-008469	9	BRAVOS DE MARGARITA BÉISBOL CLUB	BRAVOS DE MARGARITA BÉISBOL CLUB, S.A.	CARMEN LUISA MONSERRAT S.
2008-008470	8	BRAVOS DE MARGARITA BÉISBOL CLUB	BRAVOS DE MARGARITA BÉISBOL CLUB, S.A.	CARMEN LUISA MONSERRAT S.
2008-008471	7	BRAVOS DE MARGARITA BÉISBOL CLUB	BRAVOS DE MARGARITA BÉISBOL CLUB, S.A.	CARMEN LUISA MONSERRAT S.
2008-008472	6	BRAVOS DE MARGARITA BÉISBOL CLUB	BRAVOS DE MARGARITA BÉISBOL CLUB, S.A.	CARMEN LUISA MONSERRAT S.
2008-008473	5	BRAVOS DE MARGARITA BÉISBOL CLUB	BRAVOS DE MARGARITA BÉISBOL CLUB, S.A.	CARMEN LUISA MONSERRAT S.
2008-008474	4	BRAVOS DE MARGARITA BÉISBOL CLUB	BRAVOS DE MARGARITA BÉISBOL CLUB, S.A.	CARMEN LUISA MONSERRAT S.

2008-008475	3	BRAVOS DE MARGARITA BÉISBDL CLUB	BRAVOS DE MARGARITA BÉISBDL CLUB, S.A.	CARMEN LUISA MONSERRAT S.
2008-008476	2	BRAVOS DE MARGARITA BÉISBDL CLUB	BRAVOS DE MARGARITA BÉISBDL CLUB, S.A.	CARMEN LUISA MONSERRAT S.
2008-008481	18		DAIWA SEIKO, INC.	DIEGO BUSTILLOS BEINER
2008-008482	18		DAIWA SEIKO, INC.	DIEGO BUSTILLOS BEINER
2008-008524	41	GRILLITOS	GUINAND RAMIREZ FEDERICO	FEDERICO GUINAND
2008-008525	37	KUBIKA	MOSQUERA CARLOS	CARLOS MOSQUERA
2008-008544	28	DAIWA	DALWA SEIKO, INC	DIEGO BUSTILLOS BEINER
2008-008545	25	DAIWA	DAIWA SEIKO, INC.	DIEGO BUSTILLOS BEINER
2008-008546	25		DAIWA SEIKO, INC.	DIEGO BUSTILLOS BEINER
2008-008547	28		DAIWA SEIKO, INC.	DIEGO BUSTILLOS BEINER
2008-008560	18	BRAVOS DE MARGARITA BEISBDL CLUB	BRAVOS DE MARGARITA BEISBDL CLUB, S.A	CARMEN LUISA MONSERRAT S.
2008-008561	19	BRAVOS DE MARGARITA BEISBDL CLUB	BRAVOS DE MARGARITA BEISBDL CLUB, S.A	CARMEN LUISA MONSERRAT S.
2008-008562	20	BRAVOS DE MARGARITA BEISBDL CLUB	BRAVOS DE MARGARITA BEISBDL CLUB, S.A	CARMEN LUISA MONSERRAT S.
2008-008563	21	BRAVOS DE MARGARITA BEISBDL CLUB	BRAVOS DE MARGARITA BEISBDL CLUB, S.A	CARMEN LUISA MONSERRAT S.
2008-008564	22	BRAVOS DE MARGARITA BEISBDL CLUB	BRAVOS DE MARGARITA BEISBDL CLUB, S.A	CARMEN LUISA MONSERRAT S.
2008-008565	23	BRAVOS DE MARGARITA BEISBDL CLUB	BRAVOS DE MARGARITA BEISBDL CLUB, S.A	CARMEN LUISA MONSERRAT S.
2008-008566	24	BRAVOS DE MARGARITA BEISBDL CLUB	BRAVOS DE MARGARITA BEISBDL CLUB, S.A	CARMEN LUISA MONSERRAT S.
2008-008567	25	BRAVOS DE MARGARITA BEISBDL CLUB	BRAVOS DE MARGARITA BEISBDL CLUB, S.A	CARMEN LUISA MONSERRAT S.
2008-008568	26	BRAVOS DE MARGARITA BEISBDL CLUB	BRAVOS DE MARGARITA BEISBDL CLUB, S.A	CARMEN LUISA MONSERRAT S.
2008-008635	14		SUNBURST PRODUCTS, IN D/B/A FREESTYLE U.S.A.	HERNANDEZ RICARDO ANTEQUERA
2008-008910	46	DVD SOLUTIONS	REPRESENTACIONES LINARES DE ANDREA, C.A.	CHRYSIAM LINARES
2008-009018	7	TIGER	IMPORTADORA USY, C.A.	ALBERTO JOSE MELENA MEDINA
2008-009020	33	SORREL	LUZARDO SANCHEZ ISIDRO	LUZARDO S. ISIDRO
2008-009194	7	E.P.S. METALÚRGICA.BANES	E.P.S. METALURGICA BANES, C.A.	JUAN R. VERDEZ
2008-009222	16	I REST	FMA TRADING L.L.C.	ENRIQUE J. CHEANG VERA
2008-009223	16	I SLEEP	FMA TRADING L.L.C.	ENRIQUE J. CHEANG VERA
2008-009225	20	I REST	FMA TRADING L.L.C.	ENRIQUE J. CHEANG VERA
2008-009327	12	I-SYNC	VOLVO TRUCK CORPORATION	MANUEL ANTONIO RODRIGUEZ
2008-009420	14	SHARK	SUNBURST PRODUCTS, IN D/B/A FREESTYLE U.S.A.	MANUEL ANTONIO RODRIGUEZ
2008-009421	14	FREESTYLE	SUNBURST PRODUCTS, IN D/B/A FREESTYLE U.S.A.	MANUEL ANTONIO RODRIGUEZ
2008-009701	24	PARKDALE	PARKDALE MILLS INCORPORATED	LEOPOLDO MARQUEZ LEFFELD
2008-009702	23	PARKDALE	PARKDALE MILLS INCORPORATED	LEOPOLDO MARQUEZ LEFFELD
2008-010090	28	EL PRECURSOR	CREACIONES EL MUTANTE, C.A	ANGEL ANTONIO PARRA RODRIGUEZ
2008-010106	46	INDUSTRIA VENEZOLANA DE TEQUEÑOS-INVETEQ	INVERSIONES PAPACHONGAS, C.A.	MEJURO ECHERO ROSA MARIA
2008-010244	30	EN COMBINACION AUTENTICO PEMON	FEDERACION DE INDIGENAS DEL ESTADO BOLIVAR	KERLING VERUSKA VENEGAS G.
2008-010326	3	BELAIR	COMERCIAL SAN REMO, S.A.	GUIDO ALFONSO PUCHE FARIA
2008-010607	25	BLACK JEANS	GONZALO GUZMAN MORENO	GONZALO GUZMAN MORENO
2008-010745	46	LULU	INVERSIONES SANYORD, C.A	EL YORDI EL YORDI SANDRA
2008-010746	5	ENGORVIT	LABORATORIOS VIMOFARM C.A.	MORILLO GOMEZ MIGUEL ANGEL
2008-010747	5	MAGZIPLUS	LABORATORIOS VIMOFARM C.A.	MORILLO GOMEZ MIGUEL ANGEL
2008-010748	5	VIMOFOS D3	LABORATORIOS VIMOFARM C.A.	MORILLO GOMEZ MIGUEL ANGEL
2008-010749	5	COBREMEX	LABORATORIOS VIMOFARM C.A.	MORILLO GOMEZ MIGUEL ANGEL
2008-010750	5	REPROSEL ADE	LABORATORIOS VIMOFARM C.A.	MORILLO GOMEZ MIGUEL ANGEL
2008-010752	5	ELYN 35	LABORATORIOS BIOGALENIC C.A.	FRANCISCO GARCIA
2008-010875	37	LAVALISTO	JUAN CARLOS SEDANE PEREZ	JUAN CARLOS SEDANE PEREZ
2008-010885	9	FASHION LOOK COLORS	C.I.A.L. INTERNATIONAL, C.A.	ERASMO ALEXANDER MORENO URBINA
2008-011014	36	LLANO MALL	DESARROLLOS LLANO MALL CENTER C.A.	ENRIQUE J. CHEANG VERA
2008-011015	37	LLANO MALL	DESARROLLOS LLANO MALL CENTER C.A.	ENRIQUE J. CHEANG VERA
2008-011016	35	LLANO MALL	DESARROLLOS LLANO MALL CENTER C.A.	ENRIQUE J. CHEANG VERA
2008-011021	35	COMO LA PRIMERA VEZ	TREMBLE GARCIA ELENA MILAGROS	ELENA MILAGROS TREMBLE GARCIA
2008-011047	43	TEKELICIOUS	ALEXANDER STRUBINGER FER	ALEXANDER STRUBINGER FER
2008-011048	3	MACLAREN	ARMON LIMITED	REYES URBINA LUISA NATACHA
2008-011049	12	MACLAREN	ARMON LIMITED	REYES URBINA LUISA NATACHA

2008-011447	45	COOPERATIVA LOS SOCIALISTAS DEL SIGLO 2021-08RL SEGURIDAD.	COOPERATIVA LOS SOCIALISTAS DEL SIGLO 2021-08 RL	REVERDL FERRER JESUS SALVADOR
2008-011579	39	BÉSAME... BÉSAME MUCHO MEXICO CITY	SECRETARÍA DE TURISMO DEL GOBIERNO DEL DISTRITO FEDERAL	ELIAS LUIS FRANCISCO
2008-011580	41	BÉSAME... BÉSAME MUCHO MEXICO CITY	SECRETARÍA DE TURISMO DEL GOBIERNO DEL DISTRITO FEDERAL	ELIAS LUIS FRANCISCO
2008-011768	29	TASAJITOS	HURTADO LEON, LEONARDO ENRIQUE	LEONARDO HURTADO L.
2008-011769	33	FRENESI	VIÑA UDUARRAGA S.A.	BLANCO HERNANDEZ LUIS
2008-011850	46	SERCOLET R.S.	SERCOLET R.S.	JAVIER J. PEREZ
2008-011984	9	FAR EAST CABLE	FAR EAST CABLE CO, LTD	NELSON ANTONIO MORA QUINTANA
2008-011985	9	FAR EAST CABLE	FAR EAST CABLE CO, LTD	NELSON ANTONIO MORA QUINTANA
2008-012093	38	ENCONTRARTE	A.C. CONTRACORRIENTE MMXXI	DONATELLA IACOBELLI
2008-012149	41	LA VOZ BOLIVARIANA DE VENEZUELA	FUNDACIÓN GRAN GALA VENEZUELA BOLIVARIANA	GARCIA GENARO
2008-012221	6	GLOBAL FLOW TECHNOLOGIES	GLOBAL FLOW TECHNOLOGIES, INC.	DE SOLA LANDER IRENE
2008-012223	9	GLOBAL FLOW TECHNOLOGIES	GLOBAL FLOW TECHNOLOGIES, INC.	DE SOLA LANDER IRENE
2008-012224	11	GLOBAL FLOW TECHNOLOGIES	GLOBAL FLOW TECHNOLOGIES, INC.	DE SOLA LANDER IRENE
2008-012225	42	GLOBAL FLOW TECHNOLOGIES	GLOBAL FLOW TECHNOLOGIES, INC.	DE SOLA LANDER IRENE
2008-012226	6	GFT	GLOBAL FLOW TECHNOLOGIES, INC.	DE SOLA LANDER IRENE
2008-012228	9	GFT	GLOBAL FLOW TECHNOLOGIES, INC.	DE SOLA LANDER IRENE
2008-012229	11	GFT	GLOBAL FLOW TECHNOLOGIES, INC.	DE SOLA LANDER IRENE
2008-012230	42	GFT	GLOBAL FLOW TECHNOLOGIES, INC.	DE SOLA LANDER IRENE
2008-012231	6		GLOBAL FLOW TECHNOLOGIES, INC.	DE SOLA LANDER IRENE
2008-012232	7		GLOBAL FLOW TECHNOLOGIES, INC.	DE SOLA LANDER IRENE
2008-012233	9		GLOBAL FLOW TECHNOLOGIES, INC.	DE SOLA LANDER IRENE
2008-012234	11		GLOBAL FLOW TECHNOLOGIES, INC.	DE SOLA LANDER IRENE
2008-012235	42		GLOBAL FLOW TECHNOLOGIES, INC.	DE SOLA LANDER IRENE
2008-012338	5	MARSAN	JOAO EVANGELISTA FERREIRA DOS SANTOS	GENTIL DOS REIS
2008-012339	42	ETAL	DAMIANO LICENSING B.V.	GIOVANNI DI VENERE
2008-012341	5	ETAL	DAMIANO LICENSING B.V.	GIOVANNI DI VENERE
2008-012342	16	ETAL	DAMIANO LICENSING B.V.	GIOVANNI DI VENERE
2008-012343	35	ETAL	DAMIANO LICENSING B.V.	GIOVANNI DI VENERE
2008-012607	11	INDUFRIAL	INDUFRIAL S.A	GONZALEZ YANES SEBASTIAN
2008-012612	25	PINEL-JOE	RUBIO VELOSA BLANCA TULIA	RUBIO VELOSA BLANCA TULIA
2008-012642	3	DIFIABA	C.I.C. ASSOCIATES LLC	NELSON ANTONIO MORA QUINTANA
2008-012663	7	LUBRINATOR	METSO MINERALS INDUSTRIES, INC.	CLAUDETTE ELENA BRIDGES BLACKMAN
2009-007404	46	**NO INDICO NOMBRE DE LA MARCA	FUNDACIÓN LOS AMIGOS DE ARJONA	LUZ ELENA CASAÑAS M.
2009-007495	26	CITY MAGAZINE	GATAS LOPEZ AGUILES ALEJANDRO	GATAS LOPEZ AGUILES ALEJANDRO
2009-007496	47	LEYES INTELIGENTES	RAYMOND ORTA MARTINEZ	RAYMOND ORTA MARTINEZ
2009-007503	25	PRIAMO	RAYMOND ELIE DAGHER	WILDBER SALOMÓN ORTIZ
2009-007504	25	MADLABEL	DIEGO JOSE AYALA BLANCO	WILDBER SALOMÓN ORTIZ
2009-007505	25	SIRENITA	RITA J. VILLAMIZAR S.	WILDBER SALOMÓN ORTIZ M.
2009-007506	37	NOVATEKNIA	NOVATEKNIA HOLDINGS INC.	LILIAN ESKENAZI
2009-007512	50	EL SHADAY, C.A. VIGILANCIA Y SEGURIDAD PRIVADA	VIGILANCIA Y SEGURIDAD PRIVADA EL SAHADY, C.A.	NUÑEZ RICHARD SANTOS
2009-007518	6	SUPERFLY	BELLO RUTH	BELLO RUTH
2009-007519	25		VARIEDADAS ZULYBETH, C.A.	ECHEVERRY RAMIREZ JUAN PABLO
2009-007520	25	INTIMIDADES DIAME	VARIEDADAS ZULYBETH, C.A.	ECHEVERRY RAMIREZ JUAN PABLO
2009-007538	33	DE LA MANCHA	DESTILERIA UNIDAS, S.A.	HUMBERTO ARISPE ZUBILLAGA
2009-007625	35	XTREME AIRSOFT A.D.C. TU TIENDA...	AIRSOFT EXTREME ADC, C.A.	HERNAN DAVID CARDOZO MARTINEZ
2009-007626	46	XTREME AIRSOFT A.D.C. TU TIENDA...	AIRSOFT EXTREME ADC, C.A.	HERNAN DAVID CARDOZO MARTINEZ
2009-007659	32	AGUA DEL VALLE	EMBOTELLADORA AGUA DEL VALLE C.A.	LUIS NAVAS A.
2009-007660	46	AGUA DEL VALLE	EMBOTELLADORA AGUA DEL VALLE C.A.	LUIS NAVAS A.
2009-007710	35	SEDAV	ABIKZER PATRICK	HIDALGO JORGE

2009-007712	36	SEDAV	ABIKZER PATRICK	HIDALGO JORGE
2009-007713	46	SEDAV	ABIKZER PATRICK	HIDALGO JORGE
2009-007722	41	ESCUELA SUPERIOR DEFENSA PERSONAL KAR-MAR	MARQUEZ GONZALEZ, CARLOS PAVEL	CARLOS P. MARQUEZ G.
2009-007723	46	ESCUELA SUPERIOR DEFENSA PERSONAL KAR-MAR	MARQUEZ GONZALEZ, CARLOS PAVEL	CARLOS P. MARQUEZ G.
2009-007779	36	INVERSEGUROS 2007	INVERSEGUROS 2007 SOCIEDAD DE CORRETAJE, C.A.	ANTONIO CASTILLO BOZO
2009-007780	12	METALURGICA MICHELLE, C.A.	ROSARIO LANZA MARTORANA	ROSARIO LANZA MARTORANA
2009-007927	21	BERA PARTS	BEIROUTI KHOURI ELIAS	BEIROUTI KHOURI ELIAS
2009-007928	11	BERA PARTS	BEIROUTI KHOURI ELIAS	BEIROUTI KHOURI ELIAS
2009-007929	35	BERA PARTS	BEIROUTI KHOURI ELIAS	BEIROUTI KHOURI ELIAS
2009-007930	16	BERA PARTS	BEIROUTI KHOURI ELIAS	BEIROUTI KHOURI ELIAS
2009-007931	46	BERA PARTS	BEIROUTI KHOURI ELIAS	BEIROUTI KHOURI ELIAS
2009-007935	25	FINISSIMA	FINISSIMA C.A.	FAREK MAKAREM MAKAREN
2009-007936	24	PIRAMIDE	IMPORTADORA GUTEXCOL C.A.	ASTRID GUTIERREZ WALKER
2009-007937	25	PELLISIMA LEATHER	PELLISIMA LEATHER C.A.	FAREK MAKAREM MAKAREN
2009-007964	26	OASIS TOUR	INVERSIONES AVENTURAS DE VENEZUELA C.A.	MENDOZA GONZALEZ OMAR JOSE
2009-007965	30	BARAKA	TAHA JASIN ATEF	TAHA JASIN ATEF
2009-007966	29	BARAKA	TAHA JASIN ATEF	TAHA JASIN ATEF
2009-007967	25	BOLMAN	TAHA JASIN ATEF	TAHA JASIN ATEF
2009-007968	24	BOLMAN	TAHA JASIN ATEF	TAHA JASIN ATEF
2009-007969	24	WHISKY HOME	TAHA JASIN ATEF	TAHA JASIN ATEF
2009-007970	43	BARAKA	TAHA JASIN ATEF	TAHA JASIN ATEF
2009-007971	43	RICOPAN	TAHA JASIN ATEF	TAHA JASIN ATEF
2009-007972	46	COMERCIAL MULTIRAMO CA	COMERCIAL MULTIRAMO CA	ATEF TAHA JASIN
2009-007997	46	BEKAH CENTER	BEKAH CENTER, C.A.	HABIB DIAB MALOUF
2009-008046	25	STRAKE JEAN	INDUSTRIAS DIOSMARY C.A.	MARIA I. ORDUZ C.
2009-008047	25	DIOSMARY	INDUSTRIAS DIOSMARY C.A.	MARIA I. ORDUZ C.
2009-008048	25	NISSI	JERRY ANTONIO MENDOZA DAVIS	JERRY A. MENDOZA D.
2009-008049	25	EXPARCIVOS JEANS	JOSE DANIEL SUAREZ VALDERRAMA	JOSE D. SUAREZ V.
2009-008050	25	WRANGER	JOSE ARMANDO MENDOZA FLORES	JOSE A. MENDOZA F.
2009-008051	25	LEU ·S STTAUSS & CO	OLIVA CARDENAS DE OSORIO	OLIVA CARDENAS DE O.
2009-008094	41	AL LIMITE DE LO IMPOSIBLE	MARTHA TANGARIFE	MARTHA TANGARIFE
2009-008120	47	CUELLO BLANCO, LA REVISTA DEL EMPRENDEDOR EXITOSO	INVERSIONES EJECUTIVOS AL DIA IEAD, C.A.	ROY MACHADO A.
2009-008122	41	LADY SALSA	FABIOLA ORTIZ	FABIOLA ORTIZ
2009-008125	25	2022	CONFECCIONES ARARAT, C.A.	GIUSEPPE MERCIA GUARDALA
2009-008126	25	HIGHLANDER FOOT WEAR	EL CHEIKH MAGED FAOUZI	EL CHEIKH MAGED
2009-008128	25	LONDI	EDGAR CORREA CARREÑO	EDGAR CORREA C.
2009-008157	33	SO PONCHA VILLA DORADA	DE FREITAS JOAO AVELINO	DE FREITAS JOAO AVELINO
2009-008206	47	COMPORTE Y DISFRUTA	REPRESENTACIONES PREMIUM BRANDS C.A.	ISIDORO GORRIN
2009-008208	21	MC MEDICAL	CORPORACION CESMAR, C.A.	EMILIO GARCIA
2009-008209	10	MC MEDICAL	CORPORACION CESMAR, C.A.	EMILIO GARCIA
2009-008275	47	NUESTRO VALOR ES VENEZUELA	SEGUROS BANVALOR, C.A.	MARIA DEL PILAR CHAVEZ
2009-008277	47	NUESTRO VALOR ES USTED	SEGUROS BANVALOR, C.A.	MARIA DEL PILAR CHAVEZ
2009-008278	47	NUESTRO VALOR ES VENEZUELA	SEGUROS BANVALOR, C.A.	MARIA DEL PILAR CHAVEZ
2009-008279	47	NUESTRO VALOR ES USTED	SEGUROS BANVALOR, C.A.	MARIA DEL PILAR CHAVEZ
2009-008280	47	NUESTRO VALOR ES USTED	SEGUROS BANVALOR, C.A.	MARIA DEL PILAR CHAVEZ
2009-008281	47	NUESTRO VALOR ES VENEZUELA	SEGUROS BANVALOR, C.A.	MARIA DEL PILAR CHAVEZ
2009-008282	47	NUESTRO VALOR ES VENEZUELA	SEGUROS BANVALOR, C.A.	MARIA DEL PILAR CHAVEZ
2009-008283	47	NUESTRO VALOR ES USTED	SEGUROS BANVALOR, C.A.	MARIA DEL PILAR CHAVEZ
2009-008284	47	NUESTRO VALOR ES VENEZUELA	SEGUROS BANVALOR, C.A.	MARIA DEL PILAR CHAVEZ
2009-008285	47	NUESTRO VALOR ES USTED	SEGUROS BANVALOR, C.A.	MARIA DEL PILAR CHAVEZ
2009-008286	47	NUESTRO VALOR ES VENEZUELA	SEGUROS BANVALOR, C.A.	MARIA DEL PILAR CHAVEZ

2009-008287	47	NUESTRO VALOR ES USTED	SEGUROS BANVALOR, C.A.	MARIA DEL PILAR CHAVEZ
2009-008288	47	NUESTRO VALOR ES VENEZUELA	SEGUROS BANVALOR, C.A.	MARIA DEL PILAR CHAVEZ
2009-008289	47	NUESTRO VALOR ES USTED	SEGUROS BANVALOR, C.A.	MARIA DEL PILAR CHAVEZ
2009-008290	47	NUESTRO VALOR ES VENEZUELA	SEGUROS BANVALOR, C.A.	MARIA DEL PILAR CHAVEZ
2009-008382	25	DABIANI	MANUFACTURAS MATEXCA, C.A.	CESAR E. ALVAREZ M.
2009-008385	43	SPAGO GOURMET PIZZAS	INVERSIONES ANAVA, C.A.	DIONISIO CELLINI F.
2009-008394	30	CAFE GUAYOYO-YO	COMERCIALIZADORA V & F, C.A.	VIRGILIO J. VELASCO V.
2009-008402	13	MULTIKIOSCOS	CORPORACION MULTIKIOSCOS, C.A.	HAROLD RODRIGUEZ P.
2009-008403	18	SCDYCO	GRUPO 1818, C.A.	SADY GUTIERREZ
2009-008404	9	SAMALY	SAMALY DISEÑOS C.A.	MAGALY BLANCO
2009-008408	36	PAGAK COMO UN PRODUCTO MAS...	GOZPAY, C.A.	HAROLD RODRIGUEZ P.
2009-008409	12		GRUPO 1818, C.A.	SADY GUTIERREZ
2009-008410	46		GRUPO 1818, C.A.	SADY GUTIERREZ
2009-008430	25	ZEEN JEANS	CRIST GIOVANA GUERRERO JAIMES	CRIST G. GUERRERO J.
2009-008431	25	REMISE BY MISSMAY	CRIST GIOVANA GUERRERO JAIMES	CRIST G. GUERRERO J.
2009-008432	25	RRM FASHION	CRIST GIOVANA GUERRERO JAIMES	CRIST G. GUERRERO J.
2009-008433	25	PROVOCATIVE	CRIST GIOVANA GUERRERO JAIMES	CRIST G. GUERRERO J.
2009-008434	25	2 DOUZ	CRIST GIOVANA GUERRERO JAIMES	CRIST G. GUERRERO J.
2009-008435	25	FLOSH JEANS	CRIST GIOVANA GUERRERO JAIMES	CRIST G. GUERRERO J.
2009-008436	26	VOLEY MAGAZINE	SUMMAR PRODUCCIONES DEPORTIVAS, C.A.	SUMMAR A. GOMEZ B.
2009-008463	25	LEVI STRAUSS	OSPINA TAFUR HEBERT	OSPINA TAFUR HEBERT
2009-008464	25	BEST TRAUSS SOI	OSPINA TAFUR HEBERT	OSPINA TAFUR HEBERT
2009-008465	25	WUAIBER	OSPINA TAFUR HEBERT	OSPINA TAFUR HEBERT
2009-008466	25	JEAN YOCK	OSPINA TAFUR HEBERT	OSPINA TAFUR HEBERT
2009-008531	32	AGUA VIDA	PEREIRA LAURA	LAURA PEREIRA
2009-008553	25	GUESSYE	CREACIONES Y CONFECCIONES CHACON	JOSE LUIS CHACON SANCHEZ
2009-008554	25	DISTRIBUIDORA SWAMIS DE VENEZUELA	DISTRIBUCIONES SWAMIS DE VENEZUELA	YAMILET ORTIZ MANTILLA
2009-008558	25	THONN SAYLOOR	GOMEZ DIAZ PABLO VICENTE	PABLO V. GOMEZ
2009-008559	25	RUGUER JEANS	BLANCO AREVALO CRISTO HUMBERTO	CRISTO H. BLANCO
2009-008560	25	ROLIX JEANS	BLANCO AREVALO CRISTO HUMBERTO	CRISTO H. BLANCO
2009-008561	25	FLAGHER JEANS	BLANCO AREVALO CRISTO HUMBERTO	CRISTO H. BLANCO
2009-008562	25	BRINK	MORA PRADA CARLOS ALBERTO	CARLOS A. MORA
2009-008563	25	GUJMY	MORA PRADA CARLOS ALBERTO	CARLOS A. MORA
2009-008586	11	ALIZZ	IMPORTADORA LA NIÑA 18, C.A.	THAMARA VALBUENA
2009-008587	11	FATCOLOR	IMPORTADORA LA NIÑA 18, C.A.	THAMARA VALBUENA
2009-008592	1	SEBADERM	HUSEIN EL SEMAILI	HUSEIN EL SEMAILI
2009-008618	46	DEPORTES UNIDOS	YAZJI GEORGE	YAZJI GEORGE
2009-008621	25	LATINS HARDY	INDUSTRIAS LATINS GLOERS, C.A.	GARZON PRADA GLORIA IRENE
2009-008684	25	MISS TEEN	CRIST GIOVANA GUERRERO JAIMES	WILDOHER S. ORTIZ M.
2009-008685	25	LEYES STATUS	CRIST GIOVANA GUERRERO JAIMES	WILDOHER S. ORTIZ M.
2009-008686	25	AGENT JEANS MEAR	CRIST GIOVANA GUERRERO JAIMES	WILDOHER S. ORTIZ M.
2009-008687	25	URBAN JEANS AGENCY	CRIST GIOVANA GUERRERO JAIMES	WILDOHER S. ORTIZ M.
2009-008693	25		UTOPIA URBANA, C.A.	PATIÑO R., RAMON
2009-008700	46	COPY MANIA	CORPORACION SANTA RITA 2000, C.A.	ISABEL E. MONTALVO T.
2009-008701	25	RADICAL URBAN`S	WORD SPORT 2119, C.A.	NELSON LEMA M.

Total de Solicitudes : 1512

Se notifica a los interesados que podrán ejercer contra el presente acto administrativo el recurso de reconsideración por ante este Despacho dentro de **los quince (15) días hábiles** siguientes, a partir de la fecha de la publicación del Boletín de la Propiedad Industrial de conformidad a lo establecido en el **artículo 94** de la Ley Orgánica de Procedimientos Administrativos.

Publiquese.



Margarita Yatimo Rivero
 Registradora de la Propiedad Industrial
 Resolución No. 00178 del 14-06-2006
 Gaceta Oficial No. 38.458 de fecha 14-06-2006

REPUBLICA BOLIVARIANA DE VENEZUELA.- MINISTERIO DEL PODER POPULAR PARA EL COMERCIO.- SERVICIO AUTONOMO DE LA PROPIEDAD INTELECTUAL.- REGISTRO DE LA PROPIEDAD INDUSTRIAL.

Caracas, 11 de Noviembre de 2009

199º y 150º

Resolución Nº. 1383

MARCAS CADUCAS DEL BOLETÍN 505

Por cuanto las solicitudes de **Marcas Comerciales, Denominaciones, Comerciales y Lemas Comerciales**, que a continuación se especifican, publicadas en el Boletín de la Propiedad Industrial Nro. **505**, no consignaron dentro del plazo legalmente establecido los derechos de Registros correspondientes, esta oficina de Registro declara la **Caducidad** de las mismas, de conformidad con lo dispuesto en el **artículo 83** de la Ley de la Propiedad Industrial.

SOLICITUD	CLASE	NOMBRE DE LA MARCAS	TITULAR	TRAMITANTE
2000-010641	35	DEBARRANCO.COM	GUALTIERO DI LORETO CASTRO	GUALTIERO DI LORETO
2000-011138	35		FERNANDO AGUERREVERE SANCHEZ	FERNANDO AGUERREVERE SANCHEZ
2000-014884	46	GLOW SHOP	GRUPO MAF, C.A.	ANTONIO AZZATO.
2000-017731	17	INTELANDINA	INTELIGEN S.A.	VENANZIO CIPOLLITTI
2000-020947	42	CENPROVENCA	CENTINELAS PROFESIONALES DE VENEZUELA CENPROVEN C.A.	SANCHEZ ZEGARRA TANIA FLOR DE MARIA
2000-022684	46	FAST BALANCE	J.B. 97 2.050 INVERSIONES C.A.	JOSE LUIS FERREIRA PARRA
2001-007477	41	KIDS CLAN	GALAXI ENTERTAINMENT DE VENEZUELA, C.A	FERNANDO FIGUERA FORTIQUE
2001-012356	42	IDEAL	INSTITUTO DE ANTIENVEJECIMIENTO Y LONGEVIDAD I.D.E.A.L. S.C	MARCIA T. CAPUTTI L.
2002-002933	46	BE	BANCO EXTERIOR C.A.	LIGIA MERCEDES SALAZAR PARRA
2002-010967	36	F C V	FERRO MOTOR CORPORATION DE VENEZUELA, C.A.	ZORAIDA VILLABA GRANADOS
2002-012471	46	CARIBE SEA	DISTRIBUIDORA BARCO PESCA C.A.	JOSE MORREALES
2003-003539	46	NKD	NEKUDA GROUP S.A.	RAFAEL R. GUILLEN V.
2003-012937	46	SC SUMMACULTURAL	AULA EDICIONES, C.A.	ROBERTO SAFFON
2003-015776	46	7 BINGO SEVEN STAR T	INVERSIONES RECREATIVA MULTIPLES, C.A.	IVAN A. CAMACHO R.
2003-015777	41	7 BINGO SEVEN STAR	INVERSIONES RECREATIVAS MULTIPLES, C.A.	IVAN A. CAMACHO R.
2003-015778	43	7 BINGO SEVEN STAR	INVERSIONES RECREATIVAS MULTIPLES, C.A.	IVAN A. CAMACHO R.
2003-015927	25	SUB DIVISION	DIVISION S.I. C.A.	JELAMBI GARCIA GITSEL
2003-015961	30	LAS URUPAGUAS	REVILLA CHIRINDS ABDA NOHEMI	BDA NOHEMI REVILLA CHIRINDS
2003-015966	5	GEMATRIA PRODUCTS	RODIAM ANTZOULATOS, HUGO ANTZOULATOS	RODIAM ANTZOULATOS
2004-002156	45	SEGURIDAD Y PROTECCION INTEGRAL DE ANZOATEGUI	SEGURIDAD Y PROTECCION INTEGRAL DE ANZOATEGUI C.A.	LUIS FELIPE PEÑA P.
2004-002157	45	RANGERS SEGURIDAD INTEGRAL	RANGER 'S SEGURIDAD INTEGRAL C.A.	RAFAEL CURVELO
2004-010566	44	LADY OF AMERICA	ROTTENBERG GAR	ROTTENBERG GARY
2004-014258	39		RANGER ARMY TRANSPORTE Y CUSTODIA DE VALORE	JOSE GAVINO APOLINAR ROMERO
2004-014375	9	PUSH TO SHARE	QUALCOMM INCORPORATED	ALONSO BRICEÑO DELFINA
2004-014410	39	TRANSLIVAL	TRANSPORTE LIVIANO DE VALORES, C.A. (TRANSLIVAL, C.A.)	IZARRA LOPEZ RAFAEL MARIA

2004-014623	37	LOW TECH	GARCIA PEREZ, ALEJANDRO JOSE	GARCIA PEREZ, ALEJANDRO JOSE
2004-014783	41		FUTSAL S.A.	GUSTAVO NUÑEZ / JESUS PALACIOS
2004-016993	30	BABETTE FEST	AGENCIA DE FESTEJOS BABETTE FEST, C.A.	JUDITH CASTILLO URIBE
2004-018093	20	VETRO	INVERSIONES CRISTALIA, C.A.	MERCEDES IBARRA
2004-018721	45	PREVEN. CA.	PREVENCION VENEZOLANA C.A.	JOSE GREGORIO HERNA DEZ
2004-018891	16	LA PASTELITERIA	TECNO-AVENTURA, C.A.	EDGAR M. VIVAS R.
2004-018932	18	VK BAGS	TROCONIS DE MARTINI, MARIA GABRIELA	MARIA G. TROCONIS DE MARTINI
2004-018968	45	GLOBAL SECURITY J.P.	LIENDO PACHECO JIMMY ALEXANDER	JIMMY ALEXANDER LIENDO PACHECO
2004-019589	9	SOLE	SUN PLANET, S.A.	MARIANELLA MONTILLA
2004-019590	14	SOLE	SUN PLANET, S.A.	MARIANELLA MONTILLA
2004-019610	31	SUPER SWINE	COSSON DEGWITZ JOSE GREGORIO	COSSON JOSE RICARDO
2004-019634	25	HOLA TANILU	TANILU DISEÑOS DE MODAS, C.A.	CARMEN TAHID NERI
2004-019645	25	WICKED	BETANCOURT MANUITT, ROLANDO E.	CARLOS FERREIRA ROLANDO
2004-019646	16	WICKED	BETANCOURT MANUITT, ROLANDO E.	CARLOS FERREIRA-ROLANDO
2004-020454	16		TILIA INTERNATIONAL, INC.	ROJAS GAONA RICARDO JAVIER
2004-021062	35	MICROFIN	PROMOTORA MICROFIN, C.A.	JOSE LUIS VELUTINI
2004-021068	33	NAVAN	SOCIETE DES PRODUITS MARNIER-LAPOSTOLLE	MANUEL POLANCO FERNANDEZ
2004-021568	35	ADDINTERCA	INTERNATIONAL OILS & ADDITIVES, ADDINTER C.A.	OSMAL FRANCO
2005-001653	29	WARS FABRICA DE EMBUTIDOS	COOPERATIVA FABRICA DE EMBUTIDOS WARS	EUGENIOSZ KOLANO
2005-002565	36	UZI	UNIVERSITAS XXI SERVICIOS FINANCIEROS, C.A.	CARLOS R. VALEDON HURTADO
2005-002878	5	THERAFIDE	AMGEN INC.	MANUEL POLANCO FERNANDEZ
2005-003227	5	BROXOL GRIP	GALENO QUIMICA, C.A.	MAITE URRECHEAGA ESCALANTE
2005-004436	25	AIRPORT SUPPLY	ROBERTO E. GUARISMA U.	SCHILLING ENRIQUE ROMULO
2005-006697	35	PLAN FIN DE SEMANA	BANESCO BANCO UNIVERSAL C.A.	REYES URBINA LUISA NATACHA
2005-011976	25	HEI POA	MDM	MANUEL POLANCO FERNANDEZ
2005-011977	14	HEI POA	MDM	MANUEL POLANCO FERNANDEZ
2005-012356	38	CHEF DEL AÑO	BOUQUET GARNI C.A.	PEDRO TORREALBA VELASQUEZ
2005-013428	42	VISORRODRIGUEZCOTTIN.VE	VISO, RODRIGUEZ, COTTIN, MEDINA, RAMIREZ & ASOCIADOS	ELIAS LUIS FRANCISCO
2005-013478	5	ACOMPLIA	SANOFI-AVENTIS	EZAGUI SPRITZER JAIME R.
2005-013525	25	SHARTONY	DISTRIBUIDORA SHARTONY C.A.	NORIS MARIELA HIGUERA
2005-013634	41	FUNDAEXCELENCIA	FUNDAEXCELENCIA ASOC. CIVIL	BEATRIZ CARDOZO DE CAPDEVIELLE
2005-013791	21	MAM	MAM BABYARTIKEL GES.M.B.H.	DANA RUTH BENTATA
2005-013895	46	WINNISSI	SISTEMA DE CONTROL ADMINISTRATIVO WINNISSI	OMAIRA RINCON
2005-013897	10	DERMSHADE	INVERSIONES ALFA AM, C.A.	JOSE ANTONIO ALAN LANDER
2005-013899	5	DERMSHADE	INVERSIONES ALFA AM, C.A.	JOSE ANTONIO ALAN LANDER
2005-014043	25	CELESTT DA SILVA	DA SILVA PEREIRA MARIA CELESTE	MARIA C. DA SILVA P.
2005-014134	43	ALHAMBRA PALACE	PROMOCIONES RECREATIVAS VENEZOLANAS, PREVECA, C.A.	HERNANDEZ GONZALEZ RAFAEL ANGEL

2005-014138	41	ALHAMBRA PALACE	PROMOCIONES RECREATIVAS VENEZOLANAS, PREVECA, C.A.	HERNANDEZ GONZALEZ RAFAEL ANGEL
2005-014148	25	GUTVIS	GUSTAVO MALDONADO MARTINEZ	GUSTAVO MALDONADO MARTINEZ
2005-014397	10	SOLEDUCATIVO	GRAU DE TOGORES, MARIA AMPARO	MARIA AMPARO GRAU DE TOGORES
2005-014998	10	COTONEVE SISMA	SISMA S.P.A.	GONZALEZ ZAMBRANO ARNALDO A.
2005-015737	30	SAMOVAR	CORPORACION SAMOVAR, C.A.	ZAIDA AMARAL GARCIA
2005-017456	46	LEXINGTON AVENUE	TEJIDOS ARAGUA, C.A.	MEZA HIDALGO LILIA
2005-017553	35	ZONA PILATES	ZONA PILATES, C.A.	AYALA CHERUBINI BEATRIZ CAROLINA
2005-017554	41	ZONA PILATES	ZONA PILATES, C.A.	AYALA CHERUBINI BEATRIZ CAROLINA
2005-017556	16	ZONA PILATES	ZONA PILATES, C.A.	AYALA CHERUBINI BEATRIZ CAROLINA
2005-017558	28	ZONA PILATES	ZONA PILATES, C.A.	AYALA CHERUBINI BEATRIZ CAROLINA
2005-017559	16		ZONA PILATES, C.A.	AYALA CHERUBINI BEATRIZ CAROLINA
2005-017560	16		ZONA PILATES, C.A.	AYALA CHERUBINI BEATRIZ CAROLINA
2005-017561	16		ZONA PILATES, C.A.	AYALA CHERUBINI BEATRIZ CAROLINA
2005-017562	16		ZONA PILATES, C.A.	AYALA CHERUBINI BEATRIZ CAROLINA
2005-017567	41		ZONA PILATES, C.A.	AYALA CHERUBINI BEATRIZ CAROLINA
2005-017791	25	STANFORD BANK	STANFORD FINANCIAL GROUP COMPANY	LOPEZ CEGARRA JESUS ALBERTO
2005-017792	16	STANFORD BANK	STANFORD FINANCIAL GROUP COMPANY	LOPEZ CEGARRA JESUS ALBERTO
2005-018001	47	DELL' ARNO. . MONTAIGNE	CALZADO DELL' ARNO, C.A.	MEDINA BAPTISTA ANTONIO JOSE
2005-018045	41	ADRA	FUNDACION AGENCIA ADVENTISTA PARA EL DESARROLLO Y RECURS***	REVILLA CHIRINDS ABDA NOHEMI
2005-018356	25	ZONA PLAYERA	ZONA PLAYERA ANCO, C.A.	MARY JEAN PAREDES MARSHALL
2005-018440	34	VARINA	FABRICA ARTESANAL DE PUROS SEBASTIAN C.A.	JAIME AREVALO MENDEZ
2005-018442	25	HIP DANCE	RIVERO VELIZ AMADO ENRIQUE	RIVERO VELIZ AMADO ENRIQUE
2005-018566	2	ALL COLORS	MARCO A. BUIEL	MARCO A. BUIEL
2005-019211	39	AEROPOSTAL DESTINATIONS	AEROPOSTAL ALAS DE VENEZUELA, C.A.	CABELLO REQUENA RAMONA
2005-019213	18	LOCK UP	DELLA POLLA DELLA SALA GIUSEPPE	CABELLO REQUENA RAMONA
2005-019214	25		DELLA POLLA DELLA SALA GIUSEPPE	CABELLO REQUENA RAMONA
2005-019215	14	LOCK UP	DELLA POLLA DELLA SALA GIUSEPPE	CABELLO REQUENA RAMONA
2005-019216	25	LOCK UP	DELLA POLLA DELLA SALA GIUSEPPE	CABELLO REQUENA RAMONA
2005-019221	45	SECURCA Y CUSTODIA	SEGURIAD Y CUSTODIA ORGANIZADA C.A.	GARCIA RAMIREZ ZULAY
2005-019331	12	KGS	DISTRIBUIDORA YOSA, C.A.	ALFREDO MIGUEL KAROUSS G.
2005-020983	46	MAGIOLIN	HERNANDEZ ESTRADA DOMINGO ANTONIO	DOMINGO ANTONIO HERNANDEZ ESTRADA
2005-026061	4	FUEGO PODEROSO	ANTONIO AGOSTINHO DE FREITAS MARTINS	MELENA MEDINA FERNANDO
2005-028847	25	T TORNADO	KHORI BITAR SABAH FOUAD	KHORI BITAR SABAH FOUAD
2006-000333	28	VERIZON BUSINESS	VERIZON TRADEMARK SERVICES LLC	MANUEL POLANCO FERNANDEZ
2006-000335	14	VERIZON BUSINESS	VERIZON TRADEMARK SERVICES LLC	MANUEL POLANCO FERNANDEZ

2006-000363	41	GREENWICH	RICHARD JOSE ZAMBRANO QUINTERO, ERNESTO OTERO LANDINE	RICHARD ZAMBRANO / ERNESTO OTERO
2006-000373	43	BAR RESTAURANT GREENWICH	RICHARD JOSE ZAMBRANO QUINTERO, ERNESTO OTERO LANDINE	RICHARD J ZAMBRANO Q / ERNESTO OTERO L
2006-000419	25		INVERSIONES SHUZ C.A.	ENRIQUE J. CHEANG VERA
2006-000421	25		INVERSIONES SHUZ C.A.	ENRIQUE J. CHEANG VERA
2006-000581	32	DAS PASTELL HAUS	DAS PASTELL HAUS, C.A.	RAMIRO SOSA
2006-000582	33	DAS PASTELL HAUS	DAS PASTELL HAUS, C.A.	RAMIRO SOSA
2006-000583	31	DAS PASTELL HAUS	DAS PASTELL HAUS, C.A.	RAMIRO SOSA
2006-000584	30	DAS PASTELL HAUS	DAS PASTELL HAUS, C.A.	RAMIRO SOSA
2006-000585	29	DAS PASTELL HAUS	DAS PASTELL HAUS, C.A.	RAMIRO SOSA
2006-000944	9	LUCOMPA PRODUCCIONES CINE TELEVISION	FILMACIONES LUCOMPA C.A.	BONALDE VERA ELISCAR AZILDE
2006-000945	16	LUCOMPA PRODUCCIONES CINE TELEVISION	FILMACIONES LUCOMPA C.A.	BONALDE VERA ELISCAR AZILDE
2006-000946	35	LUCOMPA PRODUCCIONES CINE TELEVISION	FILMACIONES LUCOMPA C.A.	BONALDE VERA ELISCAR AZILDE
2006-000947	41	LUCOMPA PRODUCCIONES CINE TELEVISION	FILMACIONES LUCOMPA C.A.	BONALDE VERA ELISCAR AZILDE
2006-000948	38	LUCOMPA PRODUCCIONES CINE TELEVISION	FILMACIONES LUCOMPA C.A.	BONALDE VERA ELISCAR AZILDE
2006-001237	38	FNTV	SERGIO VILLAR FISAS	ASUAJE CRESPO CARLOS
2006-002474	25	SERVICIO ASTERISCO	BANESCO BANCO UNIVERSAL, C.A.	OSCAR J. HUERTAS BIGOTT
2006-002475	16	SERVICIO ASTERISCO	BANESCO BANCO UNIVERSAL, C.A.	OSCAR J. HUERTAS BIGOTT
2006-002548	41	VENEZUELA BRASS	VILLEGAS ESTEBAN	BETANCOURT ZAHYRA
2006-003201	35	BRILLCO	CALLE ANDRES CARLOS IGNACIO	CALLE ANDRES CARLOS IGNACIO
2006-003825	41	ORDEN SHAKTIANANDA DE BABAJI	ASOCIACION PARA EL DESARROLLO INTEGRAL DEL SER ***	VICTOR MAYO
2006-003796	41	ODALISCAS	CASTRILLO PINTO KARLA J	KARLA J CASTRILLO P
2006-004590	9	ALPHASONIK	ZEITOUNE MAKWAKJI JOSE	JOSE ZEITOUNE M
2006-005489	32	PAPELON LIMON KIANA	AGROPECUARIA KIANA C.A.	DYANA MONTESINOS
2006-005771	7	BOXER TOOLS	VICTOR FUNG LAU	VICTOR FUNG LAU
2006-006951	35	E-MARKETTOOLS	E-MARKETTOOLS, LTDA	LAMK ALVAREZ JUANA MARGARITA
2006-007319	12	MIGHTY LIFT!	AVM, INC.	DANA RUTH BENTATA
2006-007454	9	WHITESONIC	ABOUCHEDID RICHARD	RICHARD ABOUCHEDID
2006-007913	9	AUTOPULL	GALLARDO & MARTIN INGENIERIA, S.L.	LOPEZ CEGARRA JESUS ALBERTO
2006-007988	9	RTI	BLASTING BEATS MUSIC, COMPAÑIA ANONIMA	ALONSO BRICEÑO DELFINA
2006-008082	30	CHICLORINDO	GRUPO FRATO, S.A. DE C.V.	QUINTERO PEREZ MARIA DEL ROSARIO
2006-008214	11	CIXING	ZHOU YEKAI	ZHOU YEKAI
2006-008267	41	ARMONIA TRANSCORPORAL	CASTRO, JOSE ALBERTO	JOSE ALBERTO CASTRO
2006-008393	35	PEARL EVENTS	ADRIAN CARRILLO JIMENEZ	LOPEZ CEGARRA JESUS ALBERTO
2006-008394	41	PEARL EVENTS	ADRIAN CARRILLO JIMENEZ	LOPEZ CEGARRA JESUS ALBERTO
2006-008582	11	PREMIUM	PRECISION TRADING CORP.	DEBORAH DAVIS GARMONA
2006-008789	9	MOREL	ZEITOUNE MAKWAKJI JOSE	JOSE ZEITOUNE

2006-008801	6	ALESSIO	ZEITOUNE MAKWAKJI PIERRE	PIERRE ZEITOUNE M
2006-008874	5	DEUNA	TIENDAS DE CONVENIENCIA TICOSA, S.A.	CARLOS E RIVAS
2006-008896	5	ALKA-SELTZER	BAYER HEALTHCARE LLC.	NEBREDIA MARIA MILAGROS
2006-009721	46	SAPORE DI PANE	S.P. DEFFENDINI, C.A.	SIMON PEDRO IGNACIO DEFFENDINI SILVA
2006-009733	3	BABY PHAT GODDESS	PHAT FASHIONS LLC.	QUINTERO PEREZ MARIA DEL ROSARIO
2006-009931	25	K FIVE	ACOSTA RODRIGUEZ ANTONIO JOSE	ACOSTA RODRIGUEZ ANTONIO JOSE
2006-009956	46	SAINT	SAINT DE VENEZUELA C.A.	MORALES FINDL, ANDRES
2006-009957	9	SAINT	SAINT DE VENEZUELA C.A.	MORALES FINDL, ANDRES
2006-009958	35	SAINT	SAINT DE VENEZUELA C.A.	MORALES FINDL, ANDRES
2006-009959	38	SAINT	SAINT DE VENEZUELA C.A.	MORALES FINDL, ANDRES
2006-009960	41	SAINT	SAINT DE VENEZUELA C.A.	MORALES FINDL, ANDRES
2006-009961	42	SAINT	SAINT DE VENEZUELA C.A.	MORALES FINDL, ANDRES
2006-010241	16		YUNI E RAMIREZ M	HERNANDEZ RICARDO ANTEQUERA
2006-010252	25	SOHAG	INVERSIONES Y DISEÑOS SAHARA II	CLAUDIO PETTINAR
2006-010274	16	U.E.P.C. NSTRA SRA. DE LAS MERCEDES DE ARAGUA	COLEGIO NUESTRA SEÑORA DE LAS MERCEDES DE ARAGUA C.A.	ANA M OCHOA
2006-010643	35	¿WHAT MAKES YOU SPECIAL?	INTERNATIONAL BUSINESS MACHINES CORPORATION	MANUEL POLANCO FERNANDEZ
2006-010644	16	¿WHAT MAKES YOU SPECIAL?	INTERNATIONAL BUSINESS MACHINES CORPORATION	MANUEL POLANCO FERNANDEZ
2006-010780	37	MICRO ADOQUIN SOLIDARIO	CEMEX VENEZUELA S.A.C.A.	MEJURO ECHERO ROSA MARIA
2006-010901	16	PRIMER LUNES	PRIMER LUNES, C.A.	WILMER RAFAEL HERNANDEZ DIAZ
2006-012141	25	BEYKER BYK	DISTRIBUIDORA BEYKER	GILBERTO URREGO
2006-012584	25	SWAK	COHEN SAMUEL	SAMUEL COHEN
2006-012593	1	CAINI-302-C	JOSUE ABELINO ACOSTA OLIVARES	BONALDE VERA ELISCAR AZILDE
2006-012596	1	MOVDIS95CT	JOSUE ABELINO ACOSTA OLIVARES	BONALDE VERA ELISCAR AZILDE
2006-012637	12	LINK	FORD MOTOR COMPANY.	TERRER PLANCHAT MARIA ELENA
2006-012665	36	DHL EXCEL SUPPLY CHAIN	DHL INTERNATIONAL GMBH.	LAURA K. RADA CHACON
2006-012795	35	ZONA INTERACTIVA	ZONA INTERACTIVA	ESTELLER NIVES JOSE M.
2006-013002	34	FB	FB CIGARETTENFABRIK DRESDEN GMBH	ARCILA SALGADO GUSTAVO
2006-013052	9	COTORREANDO 412	BANESCO BANCO UNIVERSAL, C.A.	OSCAR J. HUERTAS BIGOTT
2006-013053	16	COTORREANDO	BANESCO BANCO UNIVERSAL, C.A.	OSCAR J. HUERTAS BIGOTT
2006-013054	16	COTORREANDO 412	BANESCO BANCO UNIVERSAL, C.A.	OSCAR J. HUERTAS BIGOTT
2006-013055	25	COTORREANDO	BANESCO BANCO UNIVERSAL, C.A.	OSCAR J. HUERTAS BIGOTT
2006-013056	25	COTORREANDO 412	BANESCO BANCO UNIVERSAL, C.A.	OSCAR J. HUERTAS BIGOTT
2006-013057	35	COTORREANDO	BANESCO BANCO UNIVERSAL, C.A.	OSCAR J. HUERTAS BIGOTT
2006-013061	42	COTORREANDO	BANESCO BANCO UNIVERSAL, C.A.	OSCAR J. HUERTAS BIGOTT
2006-013127	5	RINFUR	GLAXOSMITHKLINE COLOMBIA S.A.	DIEGO BUSTILLOS BEINER
2006-013207	12	FYM	MOTO DELICIAS C.A.	MARIA ESTEFANIA BETANCOURT H.
2006-013264	25	UNDERGROUND	BENTLEY WORLDWIDE SHOES LIMITED	MANUEL POLANCO FERNANDEZ
2006-013793	39	JCLS FORWARDING WORLDWIDE	JAS FORWARDING, C.A.	ARCENIO DUQUE OCHOA

2006-014701	25	A	DARWICHE SAID WADID	DARWICHE SAID WADID
2006-015159	41	Y!	YAHOO! INC.	BENTATA KAREL
2006-015721	47	POR QUE TU LO VALES Y LO SABEMOS	ADMINISTRADORA MH 870, C.A.	DORADO FERNANDEZ, CARLOS RAFAEL
2006-015764	47	TRIO BUENA NOTA	S.A. NACIONAL FARMACEUTICA (SANFAR)	BEATRIZ AYALA CHERUBINI
2006-015765	47	LA ESCALERA FARMAHORRO	S.A. NACIONAL FARMACEUTICA SANFAR	BEATRIZ AYALA CHERUBINI
2006-015766	47	TRIO BUENA NOTA	S.A. NACIONAL FARMACEUTICA SANFAR	BEATRIZ AYALA CHERUBINI
2006-015767	47	LA ESCALERA FARMAHORRO	S.A. NACIONAL FARMACEUTICA SANFAR	BEATRIZ AYALA CHERUBINI
2006-015981	25	BRANYER TM	FREDY ALFONSO SANDOVAL BECERRA	WILDBER SALOMON ORTIZ M.
2006-016092	41	DIABLOS DE MIRANDA BEISBOL CLUB	INVERSORA MULTINACIONAL 8, C.A.	GIANNINI AMERICO
2006-016247	24	GUY DORMEUIL	DORMEUIL FRERES	MANUEL POLANCO FERNANDEZ
2006-016249	25	GUY DORMEUIL	DORMEUIL FRERES	MANUEL POLANCO FERNANDEZ
2006-016289	3	BELLA' S COLLECTION BY G.V.L	VALLEJO LUNA, GONZALO	VALLEJO LUNA, GONZALO
2006-016537	5	NEUDDL	URBAPHARMA, C.A.	VALLE SEIJAS MARIA ANGELICA
2006-016625	44	METODO ANTONIO PAREDES, BIODENERGIA POLARIDAD	ANTONIO PAREDES DELGADO	ANTONIO PAREDES DELGADO
2006-016686	35	C CITY GROUP PRESS	CITY TV PRODUCCIONES, C.A	MORALES FINOL, ANDRES
2006-016694	25	INTREPID	DISTRIBUIDORA CHADS LTDA	ARCILA SALGADO GUSTAVO
2006-016919	31	MANQUELEY	EVENCHI IMPORT C.A.	CARLOS E. JIMENEZ ARANCIBIA
2006-017024	9	MOTOKRZR	MOTOROLA, INC.	MANUEL POLANCO FERNANDEZ
2006-017250	16	BLANCO TRES	INDUSTRIAS BRAVO & CIA, S.A.	GONZALEZ ZAMBRANO ARNALDO A.
2006-017251	16	TEMPANO	INDUSTRIAS BRAVO & CIA, S.A.	GONZALEZ ZAMBRANO ARNALDO A.
2006-017683	16	YUYI	EUGENIO SOL DOMINGEZ	MARQUEZ GARCIA RICARDO
2006-018014	25	STRUPHER S	BARRERA GALINDO PABLO ANTONIO	GARCIA PADILLA YOTSI HERMIDIA
2006-018038	39	VIALCAR RCV	INVERSIONES VIALCAR RCV C.A.	ENRIQUE GARCIA CAMACHO
2006-018046	44	CREACION DENTAL ART	ERIKA LANDER	ERIKA LANDER
2006-018049	30	EL LEON	COMERCIAL ARAGUA TRANS, C.A.	DIRGNY COROMOTO CLEMENTE
2006-018050	31	EL LEON	COMERCIAL ARAGUA TRANS, C.A.	DIRGNY COROMOTO CLEMENTE
2006-018055	16	PEE-K-M	PERNALETE MARIA CATALINA	JOSE OVIEDO SALGUEIRO ARAUJO
2006-018056	25	PEE-K-M	PERNALETE MARIA CATALINA	JOSE OVIEDO SALGUEIRO ARAUJO
2006-018057	41	PEE-K-M	PERNALETE MARIA CATALINA	JOSE OVIEDO SALGUEIRO ARAUJO
2006-018101	16	AMAPABUI	PARRA BUITRAGO AMADED	PARRA BUITRAGO AMADED
2006-018131	29	PROINCAR	PROCESADORA INDUSTRIAL DE CARNES HNOS. GUEDES, C.A.***	LEONARDO GUEDES MANZANILLA.
2006-018132	29	PROINCAR PROCESADORA INDUSTRIAL DE CARNES HNOS GUEDES	PROCESADORA INDUSTRIAL DE CARNES HNOS. GUEDES, C.A.***	LEONARDO GUEDES MANZANILLA.
2006-018201	16	OFI PLUS	RAFFAELE VALENTINO PALADINO	DANIEL A. SALAS-ARANA.
2006-018219	25	NOBODY	NOBODY C.A	JOSE GREGORIO TEJEDA
2006-018316	35	360 COMUNICACION DE IMPACTO	NOSLEEP, C.A.	ALEJANDRO RODRIGUEZ RADAELLI
2006-018318	9	DB	DISTRIBUIDORA DUCTOBARRA, S.A.	EDUARDO E RICCI
2006-018555	3	CAUTIVA	CORPORACION REBORN DE VENEZUELA, S.A.	MARQUEZ LOSADA, GABRIEL
2006-018635	6	ALMAGAL	ALMAGAL, S.A.	FREDDY RAMON ALAYON

2006-018636	38	ASI LO HACEN	SALAYA CHAN MARIA JOSE	MARIA JOSE SALAYA
2006-018793	35	FASTMOTION	VE-MARKETING, C.A.	ANNET ANGULO CELIS
2006-018837	3	TIME MIST	FULLER INTERAMERICANA, C.A.	MONAGAS DOMINGUEZ NEREIDA ANTONIA
2006-018841	30	INTERNACIONAL	FELICE PIZZI PIZZI	PIZZI LA VEGLIA, GIUSEPPE
2006-018845	25	CARVAJALINO	CARBAJALINO CAMPOS, DILIA	CARBAJALINO, DILIA
2006-018980	32	GEDAYLACA	GRUPO EMPRESARIAL DE ALIMENTOS Y LACTEOS, C.A. (GEDAYLACA)	SALOMON G GARCIA L
2006-019097	47	LA F.M. DE LAS ESTRELLAS	OPUS RADIO, C.A.	ALFREDO FERNANDEZ V.
2006-019999	45	RAM´S SEGURIDAD ELECTRONICA	RAM´S SEGURIDAD ELECTRONICA C.A.	SIMON YORIS
2006-020439	16	MISS MAGIC	SHRAYEF AYACHI WALID	SHRAYEF AYACHI WALID
2006-020824	25	ALE INTIMATES	SALAS VELASQUEZ ALEJANDRA SOMIR	ALEJANDRA S. SALAS V.
2006-021471	25	COOL DOWNZ	SULTAN BENDAYAN, FREDDY	SULTAN BENDAYAN, FREDDY
2006-021489	25	ALESSANDRA MINARDO	MILIAL STYLE, S.R.L	GISSELA MARGARITA SOLANO DE URRIETA
2006-021581	42	REPRESENTACIONES MULTILATERALES LAM	REPRESENTACIONES MULTILATERALES LAM, C.A.	DAVID DALE
2006-021608	30	GOMIMELLOWS	INDUSTRIAS GOLONUTRI, C.A.	MANUEL DOS SANTOS DA SILVA DE FREITAS
2006-021936	29	MAXI TENDERS	LEONARDO CLAVIER	LOPEZ CEGARRA JESUS ALBERTO
2006-021937	43	MAXI TENDERS	LEONARDO CLAVIER	LOPEZ CEGARRA JESUS ALBERTO
2006-023266	35	TUCLON.COM	INVERSIONES MARTROD, C.A	RODRIGUEZ ROMERO ARMANDO JOSE
2006-023274	9	FROM COOL DESIGNS TO COOL COMMUNICATIONS	MOTOROLA, INC.,	MANUEL POLANCO FERNANDEZ
2006-023301	46	PLATINO	MINISTERIO DEL INTERIOR Y JUSTICIA	TOMAS MARTIN
2006-023774	3	SILUETTE BODY LINE	NEW TECH MEDICAL DE VENEZUELA, C.A.	JULIO CESAR ABREU MEDINA
2006-024267	30	LIPID SMART	SOCIETE DES PRODUITS NESTLE S.A.	HENRIQUEZ DE SOLA LUIS A.
2006-025456	29	YOGURT KASERO AGROPOA	COOPERATIVA AGROPOA 244	JHONNY ALBINO ALCON TORRES
2006-025483	25	ARENA PLAZA FERIA	LEONARDO GASCHTEFF	LEONARDO GASCHTEFF
2006-026727	34		ALTADIS, S.A.	ARCILA SALGADO GUSTAVO
2006-026728	34		ALTADIS, S.A.	ARCILA SALGADO GUSTAVO
2006-027216	25	OMELY	KOOP INDUSTRIA E COMERCIO LTDA.	ENRIQUE J. CHEANG VERA
2006-027217	18	OMELY	KOOP INDUSTRIA E COMERCIO LTDA.	ENRIQUE J. CHEANG VERA
2006-027372	30	DOÑA CHEPITA	INDUSTRIAS LA VICTORIA S.A.	LAMK ALVAREZ JUANA MARGARITA
2006-027373	29	DOÑA CHEPITA	INDUSTRIAS LA VICTORIA S.A.	LAMK ALVAREZ JUANA MARGARITA
2006-027375	30	DELI TICO	INDUSTRIAS LA VICTORIA S.A.	LAMK ALVAREZ JUANA MARGARITA
2006-027450	16	PRANICAL TECHNOLOGIES	ZAMBRANO FRANCO DANIEL	ZAMBRANO FRANCO DANIEL
2006-027506	35	VIPANEL	VIVIENDAS DE PANELES ESTRUCTURALES VIPANEL, C.A.	MANUEL RAFAEL SANCHEZ GARCIA

2006-029569	3	BIG BLU	INDUSTRIA DE DETERGENTES Y JABONERIA S.A. - INDEJA S.A.	ENRIQUE J. CHEANG VERA
2007-000308	30	GOLDEN CREAM	COMPANÍA DE GALLETAS NOEL S.A.	ENRIQUE J. CHEANG VERA
2007-003364	43	EL SITIO DE ENCUENTRO	HATO FRUTAL EVANDREINA, C.A.	MEZA IVAN
2007-003582	12	ZOOM-ZOOM	VEHICULOS MAZDA DE VENEZUELA, C.A.	VEHICULOS MAZDA DE VENEZUELA, C.A.
2007-003641	46	AMOR D MUJER	AMOR DE MUJER BOUTIQUES, C.A.	ZAYDA GONZALEZ DE POGGI
2007-003754	41	CENTRO DE INVESTIGACIONES Y ESTUDIO DE LAS ARTES Y DE LAS CIENCIAS DE LAS EXPRESIONES SICO-CORPORALES DEFENSIVAS VENEZOLANAS CIESCODEFV	IVONNE MARIA CARRERO TOVAR	IVONNE MARIA CARRERA TOVAR
2007-003755	41	SUBMISSION KOMBAT KARIVE	IVONNE MARIA CARRERO TOVAR	IVONNE MARIA CARRERO TOVAR
2007-003843	25	PILATUNA	ESCOBAR, CESAR	CESAR AUGUSTO ESCOBAR
2007-004000	14	SAMARA	SAMARA FASHION C.A.	SAMARA FASHION C.A.
2007-004382	7	GLEM	GLEM GAS S.P.A.	AREVALO RAMIREZ LUIS G.
2007-004383	11	GLEM	GLEM GAS S.P.A.	AREVALO RAMIREZ LUIS G.
2007-004686	25	HOMUS	VENECAL C.A.	PASSARIELLO DE MAILO FULVIO
2007-004687	25	OMECS	VENECAL C.A.	PASSARIELLO DE MAILO FULVIO
2007-004688	41	CAMINO A SABER UNIDAD PSICOPEAGOGICA INTEGRAL	UNIDAD PSICOPEAGOGICA INTEGRAL CAMINO AL SABER C.A.	HENRY GOMEZ ADMINISTRADOR
2007-004689	41	CORINTO	UNIDAD EDUCATIVA CORINTO C.A.	HENRY GOMEZ
2007-004776	25	LOS 11 BARBAROS	UNA ESPERANZA FELIZ UEF, C.A.	MIGUEL ANGEL VELASQUEZ TINED
2007-004779	41	LOS 11 BARBAROS	UNA ESPERANZA FELIZ UEF, C.A.	MIGUEL ANGEL VELASQUEZ
2007-004780	41	LOS TIC-TAC BOY'S	UNA ESPERANZA FELIZ UEF, C.A.	MIGUEL ANGEL VELASQUEZ TINED
2007-005814	16	B BIBLIOTECAS VIRTU@LES	ASOCIACION CIVIL BIBLIOTECAS VIRTUALES DE ARAGUA	SALGUEIRO A. JOSE OVIDIO
2007-006093	11	BRY-AIR	BRY-AIR (ASIA) PVT. LTD.	MANUEL POLANCO FERNANDEZ
2007-006094	11	BRY-AIR	BRY-AIR (ASIA) PVT. LTD.	MANUEL POLANCO FERNANDEZ
2007-007116	16	COLORISIMA	PROVEEDURIA DEL DIBUJO, MANUALIDADES Y ARTES PRODIMAR C.A.	ENZO I. NOTTA
2007-007160	31	VIA ROMA	INVERSIONES SEPAL 07 C.A.	ISABEL GARCIA
2007-007161	29	VIA ROMA	INVERSIONES SEPAL 07 C.A.	ISABEL GARCIA
2007-007162	30	VIA ROMA	INVERSIONES SEPAL 07 C.A.	ISABEL GARCIA
2007-007164	32	VIA ROMA	INVERSIONES SEPAL 07 C.A.	ISABEL GARCIA
2007-007177	16	K-RRICITOS	VENEZOLANA DE PRODUCTOS SANITARIOS, VENPROSAN, C.A.	ANA MARIELA DUCHARNE
2007-007178	16	TRIPONCITO	VENEZOLANA DE PRODUCTOS SANITARIOS, VENPROSAN, C.A.	ANA MARIELA DUCHARNE
2007-007179	5	K-RRICITOS	VENEZOLANA DE PRODUCTOS SANITARIOS, VENPROSAN, C.A.	ANA MARIELA DUCHARNE
2007-007180	5	TRIPONCITO	VENEZOLANA DE PRODUCTOS SANITARIOS, VENPROSAN, C.A.	ANA MARIELA DUCHARNE
2007-010359	25	RAGA	BLANCO AREVALO ORLANDO RAUL	ORLANDO R BLANCO A
2007-010669	30	GABELA	MARIA GABRIELA CAMPINS BARRIOS	MARIA G CAMPINS B
2007-010670	16	GABELA	MARIA GABRIELA CAMPINS BARRIOS	MARIA G CAMPINS B
2007-010671	38	GABELA.COM	MARIA GABRIELA CAMPINS BARRIOS	MARIA G CAMPINS B

2007-010805	9	MERLIN	G.U.I. SISTEMAS INTERACTIVOS C.A	JOSE OVIEDO SALGUEIRO ARAUJO
2007-010809	16	MERLIN	G.U.I. SISTEMAS INTERACTIVOS C.A	JOSE OVIEDO SALGUEIRO ARAUJO
2007-012190	46	VARITAS MÁGICAS	INVERSIONES VARITA MAGICA DORADA, C.A.	NATHALY DEL VALLE ACEVEDO YBARRA
2007-012369	25	BOHIKA LAGUNA BEACH	HERVERT WILSON BALAGUERA	HERVERT WILSON BALAGUERA
2007-014700	25	ROYALELASTIS	FADE DIAB	FADE DIAB
2007-016297	35	SEORIT SERVICIO DE EVALUACIÓN DE OPORTUNIDADES Y RIESGOS EN INVERSIONES TECNOLÓGICAS	CLARKE, MODET Y COMPAÑIA, S.L.	LOPEZ CEGARRA JESUS ALBERTO
2007-016506	10	AKELA PHARMA	AKELA PHARMA INC.	GONZALEZ ESCOBAR CASTOR JOSE
2007-016913	18	LUCK MAN	ANA VICTORIA COMERCA DE GIL	SALAZAR REYES, LEONEL ANTONIO
2007-018439	24	DOUBLE AGENT	JULIAN IMAZ VILLAR	ROSSINI MARTIN NICOLAS
2007-018892	30	DIBS NESTLE	SOCIETE DES PRODUITS NESTLE S.A.	BENTATA KAREL
2007-019765	38	ANTONUCCI & ASOCIADOS	ANTONUCCI CORBILLEN JOSE ANTONIO	ANTONUCCI CORBILLEN JOSE ANTONIO
2007-021056	33	COCUY DE PENCA NA' GUARA	COCUY DE PENCA NA' GUARA, C.A.	ALONSO NAPOLEON AREVALO DIAZ
2007-022993	25	TECNIFIBRE	LATACZEWSKI BIANCHI ALEJANDRO	ARROYO LOPEZ CONSUELO
2007-023478	9	KORTA RECORD 'S VENEZUELA ENTRE MUSICA Y AMIGOS	PRODUCCIONES KORTA RECORD	ALEJANDRO LIBORIUS
2007-024111	35	C.I.S.E	COOPERATIVA CISE 225 RL	ALFREDO MOLINA RUIZ
2007-024154	37	RECTIMOTORES	RECTIMOTORES, C.A.	SENIOR CARETT CARMEN JOSEFINA
2007-024226	18	NUOVA GERAZIONE	FERNANDEZ PERESTRELLO, JUAN LUIS	COLMENARES E. AXCEL
2007-025781	25	MANWLAD	CONFECCIONES MANWLAD, C.A.	WLADIMIR ALTUVE PARRA
2007-026610	16	IN PERIODICO DE LA MODA	FAJARDO MORAN, HERMES	HERMES FAJARDO
2007-026614	35	LARAINETNET	INVERSIONES J.M.P. C.A.	JESUS MARIA PEÑA
2007-026617	31	REKICA	DURLEY RUIZ DE AZUA DE ARNAIZ	LOPEZ CEGARRA JESUS ALBERTO
2007-026690	41	TUZONA TECNOLÓGICA	JAT 'S ONLINE, C.A.	BENITEZ ESTRAÑO, TULIA
2007-026707	3	RUDDY RODRIGUEZ	RUDDY ROSARIO RODRIGUEZ DE LUCIA	AMELIA IBARRA
2007-026739	41	ALTO FLOW	RODRIGUEZ SUAREZ CARLOS EDUARDO	RODRIGUEZ SUAREZ CARLOS EDUARDO
2007-026783	30	KUISHUPAI	WAN SAN CHEUNG	WAN SAN CHEUNG
2007-027350	25	EL MUNDO DEL RECIEN NACIDO	INVERSIONES EL MUNDO DEL RECIEN NACIDO, C.A	GONZALEZ ZAMBRANO ARNALDO A.
2007-028099	46	CORPORACION GRAN COLOMBIA C.A.	CORPORACION GRAN COLOMBIA C.A.	ESCALA MENDEZ JOSE GABRIEL
2007-028399	41		VIDA GOURMET, C.A.	ANTONIO BURGOS
2007-029751	18	CENTEY CENTRO TEXTIL YARACUY	CENTRO TEXTIL INDUSTRIAL YARACUY R.L.	LILIAM B. MORENO
2007-029752	25	CENTEY CENTRO TEXTIL YARACUY	CENTRO TEXTIL INDUSTRIAL YARACUY R.L.	LILIAM B. MORENO
2007-029753	24	CENTEY CENTRO TEXTIL YARACUY	CENTRO TEXTIL INDUSTRIAL YARACUY R.L.	LILIAM B. MORENO
2007-029755	39	CENTEY CENTRO TEXTIL YARACUY	CENTRO TEXTIL INDUSTRIAL YARACUY R.L.	LILIAM B. MORENO
2007-029756	35	CENTEY CENTRO TEXTIL YARACUY	CENTRO TEXTIL INDUSTRIAL YARACUY R.L.	LILIAM B. MORENO
2007-029757	28	CENTEY CENTRO TEXTIL YARACUY	CENTRO TEXTIL INDUSTRIAL YARACUY R.L.	LILIAM B. MORENO
2007-029758	27	CENTEY CENTRO TEXTIL YARACUY	CENTRO TEXTIL INDUSTRIAL YARACUY R.L.	LILIAM B. MORENO

2007-029759	26	CENTEY CENTRO TEXTIL YARACUY	CENTRO TEXTIL INDUSTRIAL YARACUY R.L.	LILIAM B. MORENO
2007-029760	22	CENTEY CENTRO TEXTIL YARACUY	CENTRO TEXTIL INDUSTRIAL YARACUY R.L.	LILIAM B. MORENO
2008-000155	3	SPUM	GANOZA ALVAREZ, ZOE	GANOZA ALVAREZ, ZOE
2008-000369	32	RICE DREAM	KIERMAIER PETER	PETER KIERMAIER
2008-000399	25	BULZEYE	TEJEDURIAS UNIDAS C.A.	FELIX CARLOS ALVAREZ
2008-000540	19	ALFAGRES	ALFAGRES S.A.	MARIA OLIVARES
2008-000665	24	PROTECTIVE WASH	RAMIREZ CAÑAZ, NATIVIDAD DE LAS M	NATIVIDAD DE LAS M RAMIREZ CAÑAZ
2008-000787	46	CATERAIR	ARLINGTON SERVICES, INC.	DIEGO BUSTILLOS BEINER
2008-000810	45	COOP. SEGURIDAD GRUPO 5 RL	ASOC. COOP. SEGURIDAD GRUPO 5 R.L.	RENGIFO ASUNCION
2008-000812	43	GAIA	G5-GAIA, C.A.	HERNANDEZ RICARDO ANTEQUERA
2008-000833	45	VIGILANCIA Y PROTECCIÓN SEGUVIMA	SEGUVIMA, C.A.	JOSE M. PADILLA DE B.
2008-000971	19	A	ALFAGRES S.A.	MARIA OLIVARES
2008-000973	46	DELICATESSES VICTORIA	DELICATESSES VICTORIA	JESUS EMILIANO PEREZ
2008-000992	6	SCATI	OSWALDO ENRIQUE HUERTA BELLAYS	OSWALDO ENRIQUE HUERTA BELLAYS
2008-001044	1	BIOXIFER ECO PLUS	ARANGUREN DEVDE LUIS AHENDER	LUIS ARANGUREN
2008-001047	34	EL SARARE	LUIS AURELIO JURADO HERNANDEZ	LUIS A. JURADO H.
2008-001055	42	SOFTLAND	SOFTLAND INVERSIONES, S.L.	GUSTAVO RODRIGUEZ ZOPPI
2008-001056	9	SOFTLAND	SOFTLAND INVERSIONES, S.L.	GUSTAVO RODRIGUEZ ZOPPI
2008-001057	26	BORDADOS SUSONI	BORDADOS SUSONI, C.A.	AGAPITO SARASI E.
2008-002039	43	CHARROS GRILL	SIALPI FOOD AND SERVICES, C.A	JOSE FRANCISCO PINDO
2008-002124	9	ECHO	DISTRIBUIDORA GIORGIO S.R.L.	GARCIA DELGADO ROBERT C.
2008-002125	11	ECHO	DISTRIBUIDORA GIORGIO S.R.L.	GARCIA DELGADO ROBERT C.
2008-002433	5	FACT	FMC QUÃEMICA DO BRASIL, LTDA	MONTIEL MARIANA
2008-002784	25	RESHORT	RESHORT DISEÑOS C.A.	JUAN CARLOS
2008-002785	25	CLOTHE DISEÑOS	CLOTHE DISEÑO C.D. C.A.	CARLOS VALERO
2008-002788	46	BRAVENPE	BRAVENPE CORPORACIÓN DE NEGOCIOS, C.A.	CARRASCOSA JOSE MANUEL
2008-002789	44	VIGIMED 24	VIGIMED 24, C.A.	CARRASCOSA JOSE MANUEL

2008-002800	46	DONUTS KING	PASTELERIA DONUTS KING, C.A. (DONUTS KING)	MALDONADO LÓPEZ, ATILIO RAFAEL
2008-002811	41	EVOLUTION ENTERTAINMENT	EVOLUTION ENTERTAINMENT E2 C.A.	DUBRAZKA GONZALEZ
2008-002855	37	CENTRO NÁUTICO HIGUEROTE	ALVAREZ RODRIGUEZ CARLOS JESUS	CARLOS ALVAREZ
2008-002857	46	SYJM & GYG	CREACIONES A LA VANGUARDIA, C.A.	YRIS E. ESCALONA M.
2008-002858	25	SYJM & GYG	CREACIONES A LA VANGUARDIA, C.A.	YRIS E. ESCALONA M.
2008-002896	27	ALFAGRES	ALFAGRES S.A.	CLAUDETTE ELENA BRIDGES BLACKMAN
2008-002900	35	TEE LINE	PROMOCIONES GRAFICAS TEE-LINE, C.A	DMELLA BERNABEI ZACCARD
2008-002945	36	MOTO BIENES	CONSORCIO FAMIHOGAR C.A.	CLAUDIA LOPEZ
2008-002972	35	POTATO PUBLICIDAD	CAMPOSANO CASTILLO, WILLIAM MANUEL	CAMPOSANO CASTILLO, WILLIAM MANUEL
2008-002974	38	CIRCUITO FM CENTER	RODRIGUEZ MIRANDA RODOLFO	BRAVO ELIZABETH
2008-002980	46	ICG INDUSTRIA CONSOLIDADA DE GASES I.C.G.	INDUSTRIA CONSOLIDADA DE GASES L.C.G. C.A.	ALBA M. FANNY SALERNO TINOCO
2008-003195	38	IDOLO SUBIS	MARIA AMANDA QUIJANO OCAMPO	MARIA AMANDA QUIJANO
2008-003254	30	CHUPIGURT	OVIEDO HERTSON	HERTSON OVIEDO
2008-003295	10	PROSTYLE	BREWER M. PEDRO PABLO	PEDRO BREWER
2008-003296	10	WELMED	BREWER PEDRO PABLO	PEDRO BREWER
2008-003323	45	ALRMCENTER 24	ALARM CENTER 24, C.A.	GUSTAVOP BAPTISTA
2008-003329	38	MUJER ON	MARIA LUISA MENA GARCIA	GUZMAN SUAREZ BARBARITA M.
2008-003335	41	DA HAWK MUSIC	GARMENDIA GUEVARA CESAR DAVID	CESAR DAVID GARMENDIA GUEVARA
2008-003357	16	PULL UP PARTY	NATURAL KINGZ, C.A.	MICHAEL D. GRATEROL D.
2008-003382	44	PRIMESALUD	PRIMESALUD, C.A	CHARLOTTE DEL CARMEN BELLO
2008-003411	5	SARINA	MARIA GAROFALO	MARIA GAROFALO
2008-003851	44	T-TAPE TOTAL	T-SYSTEMS INTERNATIONAL, INC.	CLAUDETTE ELENA BRIDGES BLACKMAN
2008-004138	37	RASTRA RASTRA DE VENEZUELA S.A.	RASTRA DE VENEZUELA, S.A	PASCAL AUDET
2008-004149	41	CIUDAD ESCONDIDA	MDC PRODUCCIONES C.A	CESAR MARQUEZ
2008-004158	30	CATARA DOÑA FLORA	RODOLFO MOYA JUAN RAMON	RODOLFO MOYA JUAN RAMON
2008-004238	9	TM TELMEX TV	TELEFONOS DE MEXICO, S.A.B. DE C.V.	HOET LINARES FRANKLIN
2008-004239	35	TELMEX TV	TELEFONOS DE MEXICO, S.A.B DE C.V.	HOET LINARES FRANKLIN
2008-004240	38	TELMEX TV	TELEFONOS DE MEXICO, S.A.B DE C.V.	HOET LINARES FRANKLIN
2008-004241	41	TELMEX TV	TELEFONOS DE MEXICO, S.A.B DE C.V.	HOET LINARES FRANKLIN
2008-004271	42	IPOX	CORPORACIÓN WITEC, C.A.	GRACIELA ZAMBRANO OLIVARES
2008-004320	46	MANDARINA	CITRUS BOUTIQUE, C.A.	EDUARDO UCAR
2008-004471	43	PARADISE HOTEL	PARADISE HOTEL LECHERIAS S.A.	BALBAS A. EMILIO JESUS
2008-004472	46	PARADISE HOTEL	PARADISE HOTEL LECHERIAS S.A.	BALBAS A. EMILIO JESUS
2008-004560	38	LO C TODO	C.A. ULTIMAS NOTICIAS,	LEOPOLDO MARQUEZ LEFFELD
2008-004630	46	LOKY PRECIOS	IMPORTADORA BAJO CERO C.A.	PASTOR GERARDO MORENO PEREZ
2008-004631	43	CACHAPAS SANTA MONICA Y ALGO MAS...	GIUSEPPE GALLO FENDRESE	GIUSEPPE GALLO FENDRESE
2008-004632	21	MARIA'S KITCHEN	MARIA'S KITCHEN INDUSTRIA DE ALUMINIO, S.A.	MARQUEZ GARCIA RICARDO

2008-004652	10	HB OPTICAL LABORATORIES	CRISTALES OFTALMOLOGICOS DE OCCIDENTE, C.A.C.O.D.O.	CARLOS AGUILAR
2008-004766	16	GEA LIFE	MÉNDEZ DE BARBARO, LOURDES EDELMIRA	LOURDES, MÉNDEZ
2008-004806	18	NYPOXIC	INVERSIONES HYPOXIC, C.A.	AUMARI G. MARTINEZ
2008-004807	25	NYPOXIC	INVERSIONES HYPOXIC, C.A.	AUMARI G. MARTINEZ
2008-004891	46	LATINTEL	AE LATINTEL C.A	FRANCISCO J. ACEVEDO S.
2008-004928	30	OZZIE	INDUSTRIAS ZULY MILK C.A.	ARCENIO DUQUE OCHOA
2008-004950	20	PUFFY TAB	HERNÁNDEZ PARIS, ALBERTO JOSÉ	ALBERTO JOSE, HERNANDEZ PARIS
2008-004975	30	DULCE PECADO	CAMINO DE SENAN, INGRID BEATRIZ	INGRID CAMINO DE SERAN
2008-004989	45	CUSTODIA BRUCE	BRUCE ERICK RAUL	BRUCE ERICK RAUL
2008-005036	25	DIJACKY COSMETICS	DIJACKY COSMETICS, C.A.	JACKELINE RIVAS
2008-005037	46	DIJACKY COSMETICS, C.A.	DIJACKY COSMETICS, C.A.	JACKELINE RIVAS
2008-005047	46	SABOREX ALIMENTARIA, S.A.	SABOREX ALIMENTARIA, .SA. (SABLIMSA)	SANDRO ERNESTO SAVARINO
2008-005111	43		BACARDI & COMPANY LIMITED	MANUEL POLANCO FERNANDEZ
2008-005179	39	CHOCOMANIA	CHOCOLATES GRAN SABANA, C.A	ALBERTO JOSE MELENA MEDINA
2008-005180	16	CHOCOMANIA	CHOCOLATES GRAN SABANA, C.A	ALBERTO JOSE MELENA MEDINA
2008-005181	25	CHOCOMANIA	CHOCOLATES GRAN SABANA, C.A	ALBERTO JOSE MELENA MEDINA
2008-005189	38	SURYADEVA	GLEMAN GONZALEZ	GLEMAN GONZALEZ
2008-005192	5	SHENG'S	COOPERATIVA NUVYTHAL RL	NAVAS CARREÑO FRANK JOSUE
2008-005193	46	SHENG'S	COOPERATIVA NUVYTHAL R.L	NAVAS CARREÑO FRANK JOSUE
2008-005221	33	LICOR DE TEQUILA TEQUI LAZO	CELIVEGA CENTRAL DE LICORES UNIDOS DE VENEZUELA, C.A.	JOSE CARLOS ALVAREZ
2008-005222	16	LICOR DE TEQUILA TEQUI LAZO	CELIVEGA CENTRAL DE LICORES UNIDOS DE VENEZUELA, C.A.	JOSE CARLOS ALVAREZ
2008-005226	16	AGUA MINERAL NATURAL ALASKA	CELIVEGA CENTRAL DE LICORES UNIDOS DE VENEZUELA, C.A.	JOSE CARLOS ALVAREZ
2008-005331	30	CLARKS	CADBURY ADAMS USA LLC	EZAGUI SPRITZER JAIME R.
2008-005476	41	PARTIDO CRISTINAD SOLUCION	LORENZO ANTONIO TOVAR COLMENARES	MICHAEL BRICEÑO PERALTA
2008-005482	24	EMINELLY TERNURAS	EMILLY MEDINA	EMILLY MEDINA
2008-005483	25	VGS	ANTONIO JORGE NUNES DE ALMEIDA BISPO	WILDER SALOMON ORTIZ M.
2008-005557	38	CHISPARTE	POLEO GIL JOEL JOSE	JOEL J. POLEO G.
2008-005640	16	J.R PRODUCCIONES LOS REYES DE LA SALSA	RODRIGUEZ BRICEÑO, JOSE DE JESUS	RODRIGUEZ BRICEÑO, JOSE DE JESUS
2008-005664	25	FEDERICA GUZMÁN	ALEXANDRA FEDERICA, GUZMAN DIAMANTE	CARMEN ALVAREZ SAAVEDRA
2008-005665	3	FEDERICA GUZMÁN	ALEXANDRA FEDERICA, GUZMAN DIAMANTE	CARMEN ALVAREZ SAAVEDRA
2008-005714	46	ALHAJAS	FABRICACIÓN DE MADERA, C.A.	MORALES FINOL, ANDRES
2008-005730	30	ALINSA	FUNDACION ALINSA	CHACIN SÁNCHEZ, GERARDO JOSÉ
2008-005731	18	ISABALL	BALLESTEROS CASTELLANDOS YOLANDA ISABEL	BALLESTEROS CASTELLANDOS YOLANDA ISABEL
2008-005732	25	CALZADO ISABALL	BALLESTEROS CASTELLANDOS YOLANDA ISABEL	BALLESTEROS CASTELLANDOS YOLANDA ISABEL
2008-005742	37	SMART CONSTRUCTION GROUP C.A	SMART CONSTRUCTION GROUP, C.A	CAROLINA RUIZ T.

2008-005762	41	ASTROMAY	MARIA BOLAÑOS DE FIGARELLA	DANIELA A. PACHECO P.
2008-005943	38	CRONICAS URBANAS	MDC PRODUCCIONES, C.A.	CESAR MARQUEZ
2008-005945	16	GRAN NEGOCIO	INVERSIONES CONECTIS MEDIA, C.A.	CARLOS GONZALEZ
2008-006046	38	ECO RIDERS	ADRIANA CAROLINA ARÉVALO TROCONIS	ADRIANA CAROLINA ARÉVALO TROCONIS
2008-006047	25	GELLINOTTE	BEATRIZ ELENA DE MENDEZ	BEATRIZ ELENA DE MENDEZ
2008-006078	41	FUNDATALENTO	FUNDACION NUEVOS TALENTOS FUNDATALENTOS	JORGE URBANO
2008-006096	16	OVER LANDERS GLOBAL EXPEDITIONERS	LUIS ANTONIO VASSALLO OVIEDO	MARJORIE DORAY ANAYA SEPULVEDA
2008-006124	37	B BEIKHO	BEIROUTI KHOURI ANDRES	ANDRES BEIROUTI K.
2008-006125	25	B BEIKHO	BEIROUTI KHOURI ANDRES	ANDRES BEIROUTI K.
2008-006126	16	B BEIKHO	BEIROUTI KHOURI ANDRES	ANDRES BEIROUTI K.
2008-006127	12	CORPORACIÓN B BEIKHO	BEIROUTI KHOURI ANDRES	ANDRES BEIROUTI K.
2008-006135	25	TERRANO	CECERE VELASQUEZ MAURICIO	CABELLO REQUENA RAMONA
2008-006279	41	RENNY GABRIEL	RENNY GABRIEL GONZALEZ LOBATON	RENNY GABRIEL GONZALEZ
2008-006297	3	BLANCHE ALOETTE	COSMEVALMAR, S.A	WILLIAM MEJIAS DUARTE
2008-006306	43	CELESTE IMPERIAL	BAR RESTAURANT POLO NORTE, C.A	CHAU CHUNG NG
2008-006352	27		ALFAGRES S.A.	CLAUDETTE ELENA BRIDGES BLACKMAN
2008-006375	45	LOVIZA	LOVIZA	DAVID IZAGUIRRE
2008-006421	46	PARFUM DOUX PERFUMERIA	INVERSIONES Y.A.M. 2502, C.A.	YOHAN MARIN
2008-006568	9	MANGROVE	CM OTECH CO., LTD.	HILDANIA PANIZ
2008-006570	38	MANGROVE	CM OTECH CO., LTD.	HILDANIA PANIZ
2008-006582	35	COMPU PAPEL PAPELERÍA, ARTÍCULOS DE OFICINA Y COMPUTACIÓN	COMPUPAPEL C.A.	JESUS RAFAEL CARABALLO
2008-006600	46	EXTREME MARINE	MARINE EXTREME, C.A.	MARJORIE DORAY ANAYA SEPULVEDA
2008-006602	16	EXTREME MARINE	MARINE EXTREME, C.A.	MARJORIE DORAY ANAYA SEPULVEDA
2008-006607	28	TOYMA PLAST	MMARIA VITTI ROMANELLI Y TONI VALENTE PALLISCO	GARCIA PEREZ, EULALIA DEL ROCIO
2008-006614	9	KEY WATCH KW	RODRIGUEZ FRANCOIS-XAVIER	RODRIGUEZ FRANCOIS-XAVIER
2008-006735	11	FIRE	ASESORET I, C.A.	VALLE SEIJAS MARIA ANGELICA
2008-006950	46	BTOP NUTRITION	INVERSIONES 30 30 SPORT C.A.	FRANCISCO J. ACEVEDO S.
2008-006966	35	INTERVET SCHERING-PLOUGH ANIMAL HEALTH	INTERVET INTERNATIONAL B.V.	BENTATA KAREL
2008-007007	46	LA CASA DE SANTIAGO	LA CASA DE SANTIAGO	CARLOS DE PONTE G.
2008-007061	3	PROSTATOP	INVERSIONES 30 30 SPORT C.A.	FRANCISCO J. ACEVEDO S.
2008-007239	16	BUDARE	GRABADOS NACIONALES, C.A.	JOSE GREGORIO DARBISI MORA
2008-007389	3		PAVLIC JURAJIC RENY ADRIANO	PAVLIC JURAJIC RENY ADRIANO
2008-007400	38	VITRAL	HERRERA SANCHEZ OMAR ALEXANDER	HERRERA SANCHEZ OMAR ALEXANDER
2008-007407	41	ZONA XJ	ACOSTA QUIROZ CHARLES	ACOSTA QUIROZ CHARLES
2008-007408	41	DOCTOR PLANETA	MARVELIS DELGADO	MARVELIS DELGADO
2008-007409	38	DOCTOR PLANETA	MARVELIS DELGADO	MARVELIS DELGADO
2008-007421	9	MOVIL MAMI MOVIL PAPI	JOSE ANTONIO FUENMAYOR	JOSE ANTONIO FUENMAYOR
2008-007480	45	KASSIS WORKOUT FOR LIFE	COMERCIALIZADORA GLR, C.A.	GISMARY C. LAYA O.

2008-007481	35	KASSIS WORKOUT FOR LIFE	COMERCIALIZADORA GLR, C.A.	GISMARY C. LAYA D.
2008-007482	41	KASSIS WORKOUT FOR LIFE	COMERCIALIZADORA GLR, C.A.	GISMARY C. LAYA D.
2008-007489	41	FESTIVAL VIVA NEBRADA	CICLORAMA PRODUCCIONES ESCENICAS C.A.	SUSANA VALLADO
2008-007497	41	VERSAGGE ELEGANCE	MARIA MANDATO MINISTERI	MARIA MANDATO MINISTERI
2008-007498	41	EVENTOS SABASTIAN	EVENTOS SEBASTIAN II C.A.	PEDRO DI PIETRO
2008-007499	46	EVENTOS SEBASTIAN	EVENTOS SEBASTIAN II C.A.	PAOLO DI PIETRO
2008-007507	16		LOURDES E. MENDEZ DE BARBARO	LOURDES E. MENDEZ DE BARBARO
2008-007614	25	AZY2	JENARO DE J. ARISTIZABAL GIRALDO	ENRIQUE J. CHEANG VERA
2008-007636	9	NOESIS	NOESIS SOLUCIONES DE NEGOCIOS C.A.	ENRIQUE J. CHEANG VERA
2008-007637	42	NOESIS	NOESIS SOLUCIONES DE NEGOCIOS C.A.	ENRIQUE J. CHEANG VERA
2008-007985	25	SCLOTHES	SERTACOS SERVICIOS C.A.	JOSE LUIS GARCIA L.
2008-008038	41	HOLA MAYTTE	PEREZ DE SEPULVEDA, MAYTEE	FANNY CHACON MOLINA
2008-008111	35	FASTRACK	MARTINEZ JOSE MIGUEL	MARTINEZ JOSE MIGUEL
2008-008115	39	FASTRACK	MARTINEZ JOSE MIGUEL	MARTINEZ JOSE MIGUEL
2008-008151	45	SEGURIDAD 705 C.A.	SEGURIDAD 705 C.A.	RAFAEL RAMON BRAVO
2008-008152	45	VIGICOM	VIGICOM C.A.	LAURA MAGELLO
2008-008153	32	NUTSOY	CARLOS LUIS PARTIDA	CARLOS LUIS PARTIDA
2008-008174	29	KHANDA CHUTNET DE CEBOLLA MORADA	IMPORTADORA PROFIT, C.A.	CARRASCOSA JOSE MANUEL
2008-008176	29	KHANDA CHUTNEY DE CIRUELA	IMPORTADORA PROFIT, C.A.	CARRASCOSA JOSE MANUEL
2008-008177	29	KHANDA CHUTNEY DE TOMATE	IMPORTADORA PROFIT, C.A.	CARRASCOSA JOSE MANUEL
2008-008178	29	KHANDA CHUTNEY DE TAMARINDO	IMPORTADORA PROFIT, C.A.	CARRASCOSA JOSE MANUEL
2008-008188	35	GRUPO LIBERTOPEDES B.F.	FRANCO DANIEL LIBERTO DEL NEVO	FRANCO DANIEL LIBERTO DEL NEVO
2008-008189	37	GRUPO LIBERTOPEDES B.F.	FRANCO DANIEL LIBERTO DEL NEVO	FRANCO DANIEL LIBERTO DEL NEVO
2008-008191	19	GRUPO LIBERTOPEDES B.F.	FRANCO DANIEL LIBERTO DEL NEVO	FRANCO DANIEL LIBERTO DEL NEVO
2008-008193	7	WRAPTOR	WIX FILTRATION CORP LLC	BENTATA KAREL
2008-008209	37	LAVARKIT	VARGAS NIEVES JUAN DE LOS REYES	JUAN VARGAS
2008-008249	16	LA MAGIA DEL VIVIR	PRODUCCIONES COSMOS A.U., S.A.	ROZARET ALCALA ACOSTA
2008-009412	38	NEXCON	JUAN CARLOS REYES BRITO	JUAN CARLOS REYES BRITO
2008-009554	10	OPTIFLEX	ENCORE MEDICAL ASSET CORPORATION	LAURA K. RADA CHACON
2008-009883	46	SUSHI REPUBLIC	BERMUDEZ GUTIERREZ BERNARDO JOSE	BERMUDEZ GUTIERREZ BERNARDO JOSE
2008-009884	43	SUSHI REPUBLIC	BERMUDEZ GUTIERREZ BERNARDO JOSE	BERMUDEZ GUTIERREZ BERNARDO JOSE
2008-009961	28	BLACK LABEL UNSEEN	DIAGEO BRANDS B.V.	DIEGO BUSTILLOS BEINER
2008-010985	16	CITADINA	GOMEZ LOZADA MARTHA CELIA	MARTHA GOMEZ
2008-011183	35	CATA GOURMET	PEDRO A. BAIZ	BONALDE VERA ELISCAR AZILDE
2008-011204	5	ROOVER	FMC QUIMICA DO BRASIL, LTDA	MONTIEL MARIANA
2008-013560	36	GBC	BANCOLOMBIA, S.A.	MARQUEZ LOSADA, GABRIEL
2008-013561	35	GBC	BANCOLOMBIA, S.A.	MARQUEZ LOSADA, GABRIEL
2008-013563	35	CIB	BANCOLOMBIA, S.A.	MARQUEZ LOSADA, GABRIEL
2008-013564	36	CIB	BANCOLOMBIA, S.A.	MARQUEZ LOSADA, GABRIEL

2008-013569	7	VILLAWARE	SUNBEAM PRODUCTS, INC.	DE SOLA LANDER IRENE
2008-013570	8	VILLAWARE	SUNBEAM PRODUCTS, INC.	DE SOLA LANDER IRENE
2008-013571	11	VILLAWARE	SUNBEAM PRODUCTS, INC.	DE SOLA LANDER IRENE
2008-013572	21	VILLAWARE	SUNBEAM PRODUCTS, INC.	DE SOLA LANDER IRENE
2008-013910	27	PISOS ALFA	ALFAGRES S.A.	CLAUDETTE ELENA BRIDGES BLACKMAN
2008-014126	1	NUTRIPROTECT	SOCIÉTÉ DES PRODUITS NESTLÉ, S.A.	HENRIQUEZ DE SOLA LUIS A.
2008-014158	46	EURODELI	EUROMERCADO, C.A.	JOSÉ MANUEL DOSSANTOS
2008-014235	40	VRP	KHD HUMBOLDT WEDAG GMBH	CLAUDETTE ELENA BRIDGES BLACKMAN
2008-014236	42	VRP	KHD HUMBOLDT WEDAG GMBH	CLAUDETTE ELENA BRIDGES BLACKMAN
2008-014342	16	IMERY URDANETA BIZ ADVICE	IMERY URDANETA CALLEJA ITRIAGO & FLAMARIQUE S.C.	GUZMAN SUAREZ BARBARITA M.
2008-014344	35	IMERY URDANETA BIZ ADVICE	IMERY URDANETA CALLEJA ITRIAGO & FLAMARIQUE S.C.	GUZMAN SUAREZ BARBARITA M.
2008-014528	16	MOTORES DE VENEZUELA	DUGLAS EDUARDO HERRERA GONZALEZ	DUGLAS HERRERA G.
2008-014529	35	MOTORES DE VENEZUELA	DUGLAS EDUARDO HERRERA GONZALEZ	DUGLAS HERRERA G.
2008-014532	5	PLU+CID	LAS PLUMAS Y ASOCIADOS, C.A.	ALVARO OTEYZA S.
2008-014533	29	MOUNT RIVER	ERNESTO CHANG LEONG	ERNESTO CHANG LEONG
2008-014553	41	CENTAURDS DE APURE	REPRESENTACIONES CENTAUROS DE APURE	WOLFGANG H. MURILLO S.
2008-014566	43	ZERO DELIVERY	MAGDELINE PARILLI AREVALO	MAGDELINE PARILLI A.
2008-014755	35	RESOLUCIÓN DE CONFLICTOS. BOLETÍN DEL CIERC	BARBARITA GUZMAN SUAREZ	GUZMAN SUAREZ BARBARITA M.
2008-014756	16	RESOLUCION DE CONFLICTOS. BOLETIN DEL CIERC	BARBARITA GUZMAN SUAREZ	GUZMAN SUAREZ BARBARITA M.
2008-014813	5	COLTISIDE	MEYER PRODUCTOS TERAPEUTICOS, S.A.	JOSE SANTIAGO VAZQUEZ
2008-014814	5	KEFOTEL	MEYER PRODUCTOS TERAPEUTICOS, S.A.	JOSE SANTIAGO VAZQUEZ
2008-014815	5	COSITOL	MEYER PRODUCTOS TERAPEUTICOS, S.A.	JOSE SANTIAGO VAZQUEZ
2008-014820	5	LUVIGAR	MEYER PRODUCTOS TERAPEUTICOS, S.A.	JOSE SANTIAGO VAZQUEZ
2008-014822	5	DAFIGRAN	MEYER PRODUCTOS TERAPEUTICOS, S.A.	JOSE SANTIAGO VAZQUEZ
2008-014823	5	KEFRESIL	MEYER PRODUCTOS TERAPEUTICOS, S.A.	JOSE SANTIAGO VAZQUEZ
2008-015230	14	PINKERTON	KIM SHARAI SUJOVOLSKY DIAMENT.	HERNANDEZ RICARDO ANTEQUERA
2008-015239	44	GRUPO AGROPAISAJES	PROINTELECTO, C.A.	BOHORQUEZ, ISKRA
2008-015430	41	LA BANDA SIGILOSA	ORQUESTA LA BANDA SIGILOSA, C.A	WILIAM TROCONIS AVILA
2008-015512	47	CAMBIA TU MANERA DE INFORMARTE	CORPORACION JP ALHER 18, C.A.	ORLANDO JOSE VIERA BLANCO
2008-015513	47	CAMBIA TU MANERA DE INFORMARTE	CORPORACION JP ALHER 18, C.A.	ORLANDO JOSE VIERA BLANCO
2008-015515	47	CAMBIA TU MANERA DE INFORMARTE	CORPORACION JP ALHER 18, C.A.	ORLANDO JOSE VIERA BLANCO
2008-015602	19	SIPANELS 75	CARRILLO GOVA, JUAN LUIS	JUAN LUIS CARRILLO
2008-015681	25	TECHNO-COTTON	INVERSIONES TECHNO COTTON 2009, C.A	MARLENE MEGO DIAZ
2008-015751	41	RADIO APLAUSO, LA FM POPULAR	RINCON ANTONIO RODOLFO	RINCON ANTONIO RODOLFO
2008-015778	43	ESPAI	ALEJANDRO ANTONIO VERA GONZALEZ	CAROLINA RUIZ T.
2008-015797	36		STANFORD FINANCIAL GROUP COMPANY	JOSE OVIEDO SALGUEIRO ARAUJO

2008-015888	36	VENTRADE	VENTRADE SOCIEDAD DE CORRETAJE, C. A.	CAROLINA RUIZ T.
2008-015889	36	VENTRADE	VENTRADE SOCIEDAD DE CORRETAJE, C. A.	CAROLINA RUIZ T.
2008-015909	38	RADIOGRAMA	SOLUCIONES DE LOCALIZACIÓN TRACKER, C. A.	MICHAEL BRICEÑO PERALTA
2008-015999	25	COCOLARE	INVERSIONES TECHNO COTTON 2009, C.A	MARLENE MEGO DIAZ
2008-016041	3	SUNNY DAY	GRUPO ANDINO S.A	ALVAREZ HERNANDEZ MITCHELLE J
2008-016059	41	PROPAZ	ASOCIACION CIVIL PROPAZ	ROSALES BENNET ILEANA
2008-016115	43	MOHEDANO	ALVARO LEAL TREJO	ALVARO LEAL TREJO
2008-016198	36	ELEKTRA	ELEKTRA DEL MILENIO, S.A. DE C.V.	MARQUEZ LOSADA, GABRIEL
2008-016367	41	FUNDACION CLAUDIO PERNA	LUCIANO PERNA	LUCIANO PERNA
2008-016378	16	RAP REVISTA DE ADMINISTRACION PUBLICA	BADELL MADRID JOSE RAFAEL	BADELL MADRID JOSE
2008-016450	16	GUARISIMA	FRANKLIN RENE GUTIERREZ ANDRADEZ	FRANKLIN RENE GUTIERREZ ANDRADEZ
2008-016452	19	MAPRIN	ADRIAN GERARDO MELENDEZ HERNANDEZ	ADRIAN GERARDO MELENDEZ HERNANDEZ
2008-016453	37	MAPRIN	ADRIAN GERARDO MELENDEZ HERNANDEZ	ADRIAN GERARDO MELENDEZ HERNANDEZ
2008-016465	38	STILETTO	MOTOROLA, INC.	MANUEL POLANCO FERNANDEZ
2008-016524	29	TRITON	ACQUALIMENTOS DE VENEZUELA, C.A.	MORALES FINOL, ANDRES
2008-016725	41	CARTAS DE AMOR 2009	OFICA REPRESENTACIONES, S.A.	DE SOLA LANDER IRENE
2008-016726	41	CARTAS DE AMOR 2011	OFICA REPRESENTACIONES, S.A.	DE SOLA LANDER IRENE
2008-016727	41	CARTAS DE AMOR 2010	OFICA REPRESENTACIONES, S.A.	DE SOLA LANDER IRENE
2008-016871	25	RADA	GRUPO RADAMINA RD C.A.	ERIKA DA SILVA
2008-016899	43	ROLLITRONKY	CAVACCHIOLI DE ARROYO, MAURA CONSUELO	MAURA C. CAVACCHIOLI
2008-017003	42	GRUPO SOB	SOBRESPAIOS ARQUITECTOS, C.A	PEDRO MIGUEL RODRIGUEZ
2008-017063	25	WUALDO	INVERSIONES D JUAN, C.A.	JUAN C. ROJAS
2008-017149	42	TECHTROL	TECHTROL SISTEMAS ELECTRÓNICOS, C. A.	LEONOR I. QUINTERO N.
2008-017150	16	TECHTROL	TECHTROL SISTEMAS ELECTRÓNICOS, C. A.	LEONOR I. QUINTERO N.
2008-017157	38	TECHTROL	TECHTROL SISTEMAS ELECTRÓNICOS, C. A.	LEONOR I. QUINTERO N.
2008-017264	43	COTAI STRIP	LAS VEGAS SANDS CORP.	MONTIEL MARIANA
2008-017265	39	COTAI STRIP	LAS VEGAS SANDS CORP.	MONTIEL MARIANA
2008-017267	41	COTAI STRIP	LAS VEGAS SANDS CORP.	MONTIEL MARIANA
2008-017277	11	QUALITY	GRUPO ORLY C.A.	ZAIDA MORELA CARAPAICA P.
2008-017312	46	MARK ANDY INC.	RETRALCO, C.A.	MARCO A. COLMENARES A.

Total de Solicitudes : 577

Se notifica a los interesados que podrán ejercer contra el presente acto administrativo el recurso de reconsideración por ante este Despacho dentro de **los quince (15) días hábiles** siguientes, a partir de la fecha de la publicación del Boletín de la Propiedad Industrial de conformidad a lo establecido en el **artículo 94** de la Ley Orgánica de Procedimientos Administrativos.

Publíquese,

Margarita Vilatimo Rivero
 Registradora de la Propiedad Industrial
 Resolución No. 00178 del 14-06-2006
 Gaceta Oficial No. 38.458 de fecha 14-06-2006

REPUBLICA BOLIVARIANA DE VENEZUELA.- MINISTERIO DEL PODER POPULAR PARA EL COMERCIO.- SERVICIO AUTÓNOMO DE LA PROPIEDAD INTELECTUAL.- REGISTRO DE LA PROPIEDAD INDUSTRIAL.

Caracas, 05 de Noviembre de 2009

199ª y 150ª

Resolución No. 1384

OBSERVADAS DEL BOLETIN 506

Se hace del conocimiento de los interesados y/o apoderados en las solicitudes del Registro de las Marcas Comerciales, Denominaciones Comerciales y Lemas Comerciales que a continuación se señalan publicadas como solicitadas en los boletines de la Propiedad Industrial, Nro. 506, que deben comparecer por ante este Servicio Autónomo a fin de retirar la copia fotostática de escrito(s) de oposición(es), que le fue formulada a dicha solicitud, a efectos de "Informarse de aquella en el plazo de quince días hábiles a contar desde la publicación" y contestar "Vencido dicho plazo comenzará a correr un lapso de quince días hábiles para que el solicitante aduzca lo que estime conveniente a sus derechos". Contados a partir de la fecha de vigencia del presente Boletín, de conformidad con el Artículo 78 de la Ley de Propiedad Industrial.

SOLICITUD	CLASE	NOMBRE DE LA MARCAS	TITULAR
2005-026511	5	LEUMOSTIM	TRAMITACIONES MARPA 2005, C.A.
2005-026878	25	ABEJITA	UNAMOS AL MUNDO POR LA VIDA, A.C.
2005-026889	16	CHIK	ANGELA GIUSEPPINA SCALIA DE HANNA
2005-026932	29	C	NATURAL PROTEIN TECHNOLOGIES S.A.C.
2005-026936	5	GINPLUS	LABORATORIOS QUIPROFARMA LTDA.
2005-027360	20	PUMA	BOSMER C.A.
2005-027493	7	ZONGSHEN	ZONGSHEN INDUSTRIAL GROUP CO., LTD
2005-028009	16	BANESCO SALUD INTEGRAL	BANESCO HOLDING C.A.
2006-005063	25	XTREME MEN	CIRIA MARLENE ARCINIEGAS SANCHEZ, MARIA MARCELA MARQUEZ DE FAGONE
2006-012436	38	¿¿TU MEDIA NARANJA?	CATALA HIDALGO, DELFINA ELIZABETH
2006-015618	35	MAXIMIZA SERVICIOS FINANCIEROS	MAXIMA CASA DE BOLSA, C.A.,
2006-015619	16	MAXIMIZA SERVICIOS FINANCIEROS	MAXIMA CASA DE BOLSA, C.A.,
2006-015620	38	MAXIMIZA SERVICIOS FINANCIEROS	MAXIMA CASA DE BOLSA, C.A.,
2006-015621	36	MAXIMIZA SERVICIOS FINANCIEROS	MAXIMA CASA DE BOLSA, C.A.,
2006-028802	1	PRACTICLIN	PHARSANA DE VENEZUELA, C.A.
2007-018378	46	QUE MARQUESAS!	QUE MARQUESAS, C.A
2007-018966	44	DO	DEUTSCHER ORDEN BRUDER VOM DEUTSCHEN HAUS ST. MARIENS IN JERUSALEM, DEUTSCHE PROVINZ, KORPERSCHAFT DES OFFENTLICHEN RECHTS.
2007-018968	41	DO	DEUTSCHER ORDEN BRUDER VOM DEUTSCHEN HAUS ST. MARIENS IN JERUSALEM, DEUTSCHE PROVINZ, KORPERSCHAFT DES OFFENTLICHEN RECHTS.
2007-018970	24	DO	DEUTSCHER ORDEN BRUDER VOM DEUTSCHEN HAUS ST. MARIENS IN JERUSALEM, DEUTSCHE PROVINZ, KORPERSCHAFT DES OFFENTLICHEN RECHTS.
2007-018971	10	DO	DEUTSCHER ORDEN BRUDER VOM DEUTSCHEN HAUS ST. MARIENS IN JERUSALEM, DEUTSCHE PROVINZ, KORPERSCHAFT DES OFFENTLICHEN RECHTS.
2007-018972	5	DO	DEUTSCHER ORDEN BRUDER VOM DEUTSCHEN HAUS ST. MARIENS IN JERUSALEM, DEUTSCHE PROVINZ, KORPERSCHAFT DES OFFENTLICHEN RECHTS.
2007-019088	4	HIDROLUB 2212-D	LUBVENCA ORIENTE, C.A.
2007-019262	33	CHAMBORD	BROWN-FORMAN CORPORATION
2007-019517	38	PEGAITO ZULIANO	GIORDANY JOSE PRIETO CABRERA
2007-019518	35	PEGAITO ZULIANO	GIORDANY JOSE PRIETO CABRERA
2007-019520	16	PEGAITO ZULIANO	GIORDANY JOSE PRIETO CABRERA
2007-020623	36	GLOBAL CARE	GLOBAL CARE SERVICES, C.A.
2007-020637	36	G.C.S. GLOBAL CARE SERVICES	GLOBAL CARE SERVICES, C.A.
2007-020638	46	G.C.S. GLOBAL CARE SERVICES	GLOBAL CARE SERVICES, C.A.

2007-020646	14	1000 MIGLIA	CHOPARD INTERNATIONAL SA
2007-020648	5	DEFENSIS	COMPAGNIE GERVAIN DANONE
2007-020651	5	IMUNITASS	COMPAGNIE GERVAIN DANONE
2007-021926	29	GUISOLISTO	ALIMASA ALIMENTOS MAYO, S.A.
2007-024503	7	JOHNSON CONTROLS	JOHNSON CONTROLS TECHNOLOGY COMPANY
2007-025444	46	G SAFE	GLOBAL SEGURIDAD CONSULTORES ME, C.A.
2007-025445	9	G SAFE	GLOBAL SEGURIDAD CONSULTORES ME, C.A.
2007-025446	6	G SAFE	GLOBAL SEGURIDAD CONSULTORES ME, C.A.
2007-025447	16	G SAFE	GLOBAL SEGURIDAD CONSULTORES ME, C.A.
2008-000088	30	DORIA DEL MENU	PRODUCTOS ALIMENTICIOS DORIA S.A.
2008-000243	10	BIOLENE	BECKERSON SCIENTIFIC VENEZUELA, C.A.
2008-000264	46	EXPRESS	KCET, C.A.
2008-000409	33	VIÁ-ÁZÁZA AMALIA	IMPORTADORA VENETO AMERICA, C.A.
2008-000411	33	POLI GRAPPA	IMPORTADORA VENETO AMERICA, C.A.
2008-000486	16	MULTISALUD	MULTINACIONAL DE SEGUROS, C.A.
2008-000487	35	MULTISALUD	MULTINACIONAL DE SEGUROS, C.A.
2008-000488	38	MULTISALUD	MULTINACIONAL DE SEGUROS, C.A.
2008-000489	44	MULTISALUD	MULTINACIONAL DE SEGUROS, C.A.
2008-000559	36	MULTIFAMILIA	MULTINACIONAL DE SEGUROS, C.A.
2008-000560	35	MULTIFAMILIA	MULTINACIONAL DE SEGUROS, C.A.
2008-000562	16	MULTIFAMILIA	MULTINACIONAL DE SEGUROS, C.A.
2008-000965	5	GELVET	SENDONLAB C.A.
2008-001454	25	ELITE	CREACIONES APPAREL S.A.
2008-001456	5	BIOFLOX	LABORATORIOS BIOGALENIC C.A.
2008-001457	5	BIOPROFOL	LABORATORIOS BIOGALENIC C.A.
2008-001459	5	BIOPRIL	LABORATORIOS BIOGALENIC C.A.
2008-001460	5	AMINOPUS	LABORATORIOS BIOGALENIC C.A.
2008-001464	5	BIOMIC	LABORATORIOS BIOGALENIC C.A.
2008-001465	5	BIOSMIN	LABORATORIOS BIOGALENIC C.A.
2008-001466	5	BIOFIX	LABORATORIOS BIOGALENIC C.A.
2008-001619	38	FOTOLOG	FOTOLOG, INC
2008-001686	25	TRAKTOR	EKRO DISTRIBUCIONES S.A.
2008-001702	3	MR. CAR	INDUSTRIAS VENECO, C.A.
2008-001768	25	BANDOLLI	JOAQUIN GARRIDO LOPEZ
2008-001815	16	P & M VENEZUELA	PYM PUBLICACIONES C.A.
2008-002139	16	FLORIBELLA	INVERSIONES DILLAR ·S, C.A.
2008-002140	18	FLORIBELLA	INVERSIONES DILLAR ·S, C.A.
2008-002141	25	FLORIBELLA	INVERSIONES DILLAR ·S, C.A.
2008-002161	5	ARTENLOL	C.A. PRODUCTOS RONAVA
2008-002163	5	AVICOR	C.A. PRODUCTOS RONAVA
2008-002204	30	SWISS DELICE	OSAMA OSMAN BARKAT
2008-002505	16	IMAGE FAMILY	IMAGE STUDIO II 080299 C.A.
2008-002527	5	NEBIVIOI	LABORATORIOS BIOGALENIC C.A.
2008-002529	5	BIOSELEN	LABORATORIOS BIOGALENIC C.A.
2008-002530	5	NUTRICHAMIN	LABORATORIOS BIOGALENIC C.A.
2008-002535	5	BIOXAPINA	LABORATORIOS BIOGALENIC C.A.
2008-002536	5	NEBILOL	LABORATORIOS BIOGALENIC C.A.
2008-002539	5	RESPILIN	LABORATORIOS BIOGALENIC C.A.
2008-002540	5	IRBETAN	LABORATORIOS BIOGALENIC C.A.
2008-002541	5	IRBIQTAN	LABORATORIOS BIOGALENIC C.A.
2008-002542	5	BIOXAN	LABORATORIOS BIOGALENIC C.A.
2008-002551	5	BIOCOLIC	LABORATORIOS BIOGALENIC C.A.
2008-002552	5	BIOSCAPINA	LABORATORIOS BIOGALENIC C.A.
2008-002677	16	TRIZ	C.A. PRODUCTOS RONAVA
2008-002678	5	TRIZ	C.A. PRODUCTOS RONAVA
2008-002690	5	RADOX	C.A. PRODUCTOS RONAVA
2008-003330	36	IBERINVEST	GRUPO IBERIN VEST C.A.
2008-003626	46	BALLY SHOES AND CLOTHING	VILLEGAS CARDENAS JHONATAN EDUARDO
2008-007495	9	ELECTRA	FERRAGRO, S.A.
2008-025040	25		BURLING LIMITED
2009-001280	9	GTA	TAKE-TWO INTERACTIVE SOFTWARE, INC.
2009-001299	1	MUCOSEC	BOEHRINGER INGELHEIM INTERNATIONAL
			GMBH
2009-001301	1	APROVAM	SANDFI-AVENTIS
2009-001387	1	FRIENDS	SANIFARMA PAÑALEX, C.A.
2009-001388	21	FRIENDS	SANIFARMA PAÑALEX, C.A.
2009-001389	1	FRIENDS	SANIFARMA PAÑALEX, C.A.
2009-001390	21	FRIENDS	SANIFARMA PAÑALEX, C.A.
2009-001490	32	PURA VIDA	QUIROZ LOPEZ DANIEL, GONZALEZ DEL CID
			DOSCAR BAUDILIO
2009-001495	50	NATURA INTERNATIONAL	QUIROZ LOPEZ DANIEL, GONZALEZ DEL CID
			DOSCAR BAUDILIO

2009-001500	1	AGROZOOFARMA	GUASTI GOMEZ MAURO GERARDO
2009-001517	16	BASS PRO SHOPS	ROJAS DE LIMA MIKAIL
2009-001518	28	BASS PRO SHOPS	ROJAS DE LIMA MIKAIL
2009-001520	25	BASS PRO SHOPS	ROJAS DE LIMA MIKAIL
2009-001521	26	BASS PRO SHOPS	ROJAS DE LIMA MIKAIL
2009-001522	26	BASS PRO SHOPS Y DISEÑO	ROJAS DE LIMA MIKAIL
2009-001523	21	BASS PRO SHOPS	ROJAS DE LIMA MIKAIL
2009-001524	28	BASS PRO SHOPS	ROJAS DE LIMA MIKAIL
2009-001525	37	BASS PRO SHOPS	ROJAS DE LIMA MIKAIL
2009-001526	26	BASS PRO SHOPS	ROJAS DE LIMA MIKAIL
2009-001527	25	BASS PRO SHOPS	ROJAS DE LIMA MIKAIL
2009-001528	26	BASS PRO SHOPS	ROJAS DE LIMA MIKAIL
2009-001529	18	BASS PRO SHOPS	ROJAS DE LIMA MIKAIL
2009-001538	43	ARA MIX	MICHEL BENOUDIZ
2009-001557	17	ESTARLAC	PROTECNICA INGENIERIA S.A.
2009-001567	26	MUNDO ANIMAL	BRIA COMUNICACIONES, C.A.
2009-001650	42	DONDE EL AHORRO ESTA SIEMPRE DE TURNO	DRUGUERIA LARA, C.A.
2009-001651	35	DONDE EL AHORRO ESTA SIEMPRE DE TURNO	DRUGUERIA LARA, C.A.
2009-001652	38	DONDE EL AHORRO ESTA SIEMPRE DE TURNO	DRUGUERIA LARA, C.A.
2009-001653	1	DONDE EL AHORRO ESTA SIEMPRE DE TURNO	DRUGUERIA LARA, C.A.
2009-001667	32	SCHIN	PRIMO SCHINCARIOL INDUSTRIA DE CERVEJAS E REFRIGERANTES S.A.
2009-001678	16	SANAMEX	RUBEN FRANCISCO MATA SOTILLO Y ALEJANDRA DEL ROSARIO ARRAEZ CAMBA
2009-001850	1	METOJECT	CALIER FARMACEUTICA S.A.
2009-001861	1	DRUS	MATOS GONZALEZ MIGUEL ANGEL
2009-001870	25	LANCOSTTE	IDANIA DEL CARMEN CASTILLO
2009-001909	50	MACRODIGITAL	CORPORACION ZULIA DIGITAL, C.A.
2009-001910	26	MACRODIGITAL	CORPORACION ZULIA DIGITAL, C.A.
2009-001911	46	MACRO DIGITAL	CORPORACION ZULIA DIGITAL, C.A.
2009-001912	26	MACRODIGITAL	CORPORACION ZULIA DIGITAL, C.A.
2009-001920	5	VERANIL	ALPES CHEMIE, S.A.
2009-001946	1	CIPERTRIN	ROVIMECA, S.A.
2009-001948	25	PIAGGIO SPACE	POLYMEX DE VENEZUELA, C.A.
2009-001949	17	PIAGGIO SPACE	POLYMEX DE VENEZUELA, C.A.
2009-001950	31	PIAGGIO SPACE	POLYMEX DE VENEZUELA, C.A.
2009-001952	9	PIAGGIO SPACE	POLYMEX DE VENEZUELA, C.A.
2009-001953	8	PIAGGIO SPACE	POLYMEX DE VENEZUELA, C.A.
2009-001954	11	PIAGGIO SPACE	POLYMEX DE VENEZUELA, C.A.
2009-001955	12	PIAGGIO SPACE	POLYMEX DE VENEZUELA, C.A.
2009-002049	1	PERFUME EXPRESS	INVERSIONES PERFUMESSENCE, C.A.
2009-002050	14	PERFUME EXPRESS	INVERSIONES PERFUMESSENCE, C.A.
2009-002051	35	PERFUME EXPRESS	INVERSIONES PERFUMESSENCE, C.A.
2009-002052	46	PERFUME EXPRESS	INVERSIONES PERFUMESSENCE, C.A.
2009-002070	30	NUTRESA	COMPAÑIA NACIONAL DE CHOCOLATES S.A
2009-002102	46	GAMA 'S	GAMA 'S DE MARACAIBO, C.A.
2009-002103	25	BABY CAT	HABIBI MODA, C.A.
2009-002139	25	LIONEL MESSI	SALAH BULTALF NAHED
2009-002141	26	LIONEL MESSI	SALAH BULTALF NAHED
2009-002174	26	SPOSABELLA	ADVANCE MAGAZINE PUBLISHERS, INC.
2009-002175	35	SPOSABELLA	ADVANCE MAGAZINE PUBLISHERS, INC.
2009-002198	29	DELICIAS DEL FOGON	VASQUEZ DE HERRERA JENNY COROMOTO
2009-002213	16	SUAVI-DET	DISTRIBUIDORA DETERVAL C.A
2009-002216	16	COLOR DET	DISTRIBUIDORA DETERVAL C.A
2009-002224	16	JADES	DISTRIBUIDORA DETERVAL C.A
2009-002260	18	MASKO	MAKSOU ELIAS HANNA
2009-002261	11	PEGA	HIDMIKO NAKARY SEQUERA MOTA
2009-002270	12	CBR	HONDA MOTOR CO., LTD
2009-002279	25	HANSON	INVERSIONES JOVEN SPORT C.A.
2009-002285	10	ORTOPEDIC-CARE	FARMACIA 911, C.A.
2009-002355	37	CONAVEN	CINASCAR AUTOMOTRIZ DE VENEZUELA, C.A.
2009-002356	50	CONAVEN	CINASCAR AUTOMOTRIZ DE VENEZUELA, C.A.
2009-002360	16	CHERY DE VENEZUELA	CINASCAR AUTOMOTRIZ DE VENEZUELA, C.A.
2009-002361	16	CHERY	CINASCAR AUTOMOTRIZ DE VENEZUELA, C.A.
2009-002362	4	CHERY DE VENEZUELA	CINASCAR AUTOMOTRIZ DE VENEZUELA, C.A.
2009-002375	11	VIVAMAX	A.C.I. JAPAN CORPORATION
2009-002376	11	VIVAMAX	A.C.I. JAPAN CORPORATION
2009-002378	20	VIVAMAX	A.C.I. JAPAN CORPORATION
2009-002379	35	VIVAMAX	A.C.I. JAPAN CORPORATION
2009-002388	37	DONDE EL AHORRO ESTA SIEMPRE DE TURNO	DRUGUERIA LARA, C.A.
2009-002389	26	DONDE EL AHORRO ESTA SIEMPRE DE TURNO	DRUGUERIA LARA, C.A.
2009-002564	35	BEPKO	JMF CONSULTING, C.A.

2009-002690	46	TUTTO UOMO	TUTTO CORPO, C.A.
2009-002691	25	TUTTO UOMO BY TUTTO CORPO	TUTTO CORPO, C.A.
2009-002693	25	TUTTO UOMO	TUTTO CORPO, C.A.
2009-002711	25	MITTOS SHOES	AYALA I. MARTHA C.
2009-002714	46	MIMO 'S	MIMO 'S HELADOS CREMA, C.A.
2009-002758	25	MEGA	MEGA GUISDINELLI SALVADOR
2009-002760	16	MEGA CASUAL	MEGA GUISDINELLI SALVADOR
2009-002761	17	MEGA	MEGA GUISDINELLI SALVADOR
2009-002762	16	MEGA	MEGA GUISDINELLI SALVADOR
2009-002763	18	MEGA	MEGA GUISDINELLI SALVADOR
2009-002764	18	MEGA CASUAL	MEGA GUISDINELLI SALVADOR
2009-002767	1	DERMO ACLARANTE	UNILEVER N.V.
2009-002776	29	FRESKITO	PRODUCTOS LACTEOS LLAND ORIENTAL S.A. (PROLLOSA)
2009-002806	1	POLIPIL	DAMIANO LICENSING B.V.
2009-002807	1	POLIPYL	DAMIANO LICENSING B.V.
2009-002808	1	SUPRAPIL	DAMIANO LICENSING B.V.
2009-002810	1	SUPRAPYL	DAMIANO LICENSING B.V.
2009-002834	5	PROMEGA	MAVEMPRO S.A.
2009-002858	1	UTEQ	K S AKTIENGESELLSCHAFT
2009-002963	12	CONSORCIO AUTOMOTRIZ VENEZOLANO-CONAVEN	CINASCAR AUTOMOTRIZ DE VENEZUELA, C.A.
2009-002964	37	CONSORCIO AUTOMOTRIZ VENEZOLANO-CONAVEN	CINASCAR AUTOMOTRIZ DE VENEZUELA, C.A.
2009-002966	46	CONSORCIO AUTOMOTRIZ VENEZOLANO-CONAVEN	CINASCAR AUTOMOTRIZ DE VENEZUELA, C.A.
2009-002988	41	METROPOLYS ENTERTAINMENT	MINGARELLI LOZZI GIANMARIO
2009-002989	41	ENTERTAINMET METROPOLYS	MINGARELLI LOZZI GIANMARIO
2009-003008	12	BEPCO TRACTOR PARTS	JMF CONSULTING, C.A.
2009-003010	26	BEPCO	JMF CONSULTING, C.A.
2009-003011	7	BEPCO	JMF CONSULTING, C.A.
2009-003012	39	BEPCO	JMF CONSULTING, C.A.
2009-003030	25	LEBRON	NIKE INTERNATIONAL LTD.
2009-003040	29	MEGA NAVIDAD	KENTUCKY FRIED CHICKEN INTERNATIONAL HOLDINGS INC.
2009-003041	30	MEGA NAVIDAD	KENTUCKY FRIED CHICKEN INTERNATIONAL HOLDINGS INC.
2009-003042	43	MEGA NAVIDAD	KENTUCKY FRIED CHICKEN INTERNATIONAL HOLDINGS INC.

Total de Solicitudes : 200

Publiquese,



Margarita Hatimo Rivero
 Registradora de la Propiedad Industrial
 Resolución No. 00178 del 14-06-2006
 Gaceta Oficial No. 38.458 de fecha 14-06-2006

REPUBLICA BOLIVARIANA DE VENEZUELA.- MINISTERIO DEL PODER POPULAR PARA LAS INDUSTRIAS LIGERAS Y COMERCIO.- SERVICIO AUTONOMO DE LA PROPIEDAD INTELECTUAL.- REGISTRO DE LA PROPIEDAD INDUSTRIAL.

Caracas, 12 de Noviembre de 2009

199º y 150º

RESOLUCIÓN Nº. 1385

DESISTIDAS POR LEY

De conformidad con lo establecido en los **Artículos 78 y 79** de la Ley de la Propiedad Industrial, y considerando que los solicitantes no contestaron las observaciones en el lapso legal establecido, se declaran las solicitudes detalladas a continuación **como desistidas** por disposición de la ley.

SOLICITUD	CLASE	NOMBRE	TITULAR	TRAMITANTE
2007-007725	32	REGIONAL PILSEN TEPUY	C.A. CERVECERIA REGIONAL	TIBISAY SOLETT
2007-008976	11	CELECTRIC	AUGUSTA LLC	DIEGO BUSTILLOS BEINER
2007-008981	9	CELECTRIC	AUGUSTA LLC	DIEGO BUSTILLOS BEINER
2007-011134	28	TRIPLE UNICO CARACAS	REDES TRIPLECOM, C.A.	NADIM AMINE FARAJ
2007-011148	41	TRIPLE UNICO DE CARACAS	REDES TRIPLECOM, C.A.	NADIM AMINE FARAJ
2007-011961	5	FLEBOFIT	PRODUCTOS FITOPROD, C.A.	MARJORIE DORAY ANAYA SEPULVEDA
2007-013153	30	IBERICA	INVERPIN, S.A.	MARQUEZ LOSADA, GABRIEL
2007-013640	46	BELLINI	HERNAN BROMBERG	ARCILA SALGADO GUSTAVO
2007-013850	5	VIGAFIL	MEYER PRODUCTOS TERAPEUTICOS S.A.	VAZQUEZ JOSE
2007-013851	5	VIGASIL	MEYER PRODUCTOS TERAPEUTICOS S.A.	VAZQUEZ JOSE
2007-013969	35	GLOBAL SHIPMANAGEMENT	GLOBAL SHIPMANAGEMENT, C.A.	LUIS MANUEL RUIZ T.
2007-014699	5	NEWCINA	NEW PHARMA, C.A.	JOSE GREGORIO BAZO TATA
2007-015442	12	SOB	INDUSTRIAS METALURGICAS, SUESCUN, C.A.	GILBERTO JOSE BASTIDAS HERNADEZ
2007-016218	46	AGUA MINERAL MIBRISA	AGUA MINERAL MIBRISA, C.A	JIMMY MONTENEGRO
2007-016643	5	GAPEN	MARCATRADE, INC	ROSNEIVA LAPREA
2007-017004	5	E-GARD	CIPLA LTD.	MIGUEL ANGEL VELASQUEZ TINEO
2007-017005	5	EQUICIP	CIPLA LTD.	MIGUEL ANGEL VELASQUEZ TINEO
2007-017006	5	RESPEZE	CIPLA LTD.	MIGUEL ANGEL VELASQUEZ
2007-017007	5	EQ-HALER	CIPLA LTD.	MIGUEL ANGEL VELASQUEZ TINEO
2007-017008	5	FATSUP	CIPLA LTD.	MIGUEL ANGEL VELASQUEZ TINEO
2007-017009	5	CIPCOX	CIPLA LTD.	MIGUEL ANGEL VELASQUEZ TINEO
2007-017010	5	CLINVET	CIPLA LTD.	MIGUEL ANGEL VELASQUEZ TINEO
2007-017364	39	GLOBAL SHIPMANAGEMENT	GLOBAL SHIPMANAGEMENT, C.A.	MARTINEZ MIGUEL

2007-017365	46	GLOBAL SHIPMANAGEMENT	GLOBAL SHIPMANAGEMENT, C.A.	LUIS MANUEL RUIZ T.
2007-017373	31	RAZA	MOLINO CHACABUCO S.A.	HERNANDEZ RICARDO ANTEQUERA
2007-017890	46	FREDDOÁ´S	OMAR MAZZEI RIVAS	SARA CAROLINA SANCHEZ PARRA
2007-019810	9	NAKAMICHI	JULIO CESAR VILLACIS ZAMORA	JULIO CESAR VILLACIS ZAMORA
2007-019910	46	ELIXIRVITAL	VELAZQUEZ LUIS ALBERTO	ALEJANDRO LIBORIOUS
2007-020099	46	ZHONGTONG	CONSORCIO AMAZONAS C.A.	MENDEZ VICTOR
2007-020474	30	WOW	PEPSICO, INC.	ALONSO BRICEÁ´O DELFINA
2007-020509	29	SOBERANA	ADOLFO JOSE NAVAS DIAZ	ADOLFO JOSE NAVAS DIAZ
2007-020510	30	SOBERANA	ADOLFO JOSE NAVAS DIAZ	ADOLFO JOSE NAVAS DIAZ
2007-020511	31	SOBERANA	ADOLFO JOSE NAVAS DIAZ	ADOLFO JOSE NAVAS DIAZ
2007-020512	46	CONAGRA II	CONAGRA II, C.A.	ADOLFO JOSE NAVAS DIAZ
2007-020888	12	SYRTACA	SEMIREMOLQUES Y REMOLQUES TASCA C.A (SYRTA C.A)	SGARGI NERIO
2007-020965	46	HAIMA	CINASCAR AUTOMOTRIZ DE VENEZUELA, C.A.	GONZALEZ ESCOBAR CASTOR JOSE
2007-020999	41	SABOR GAITERO	JOSE ALFREDO VALERO TORRES	JOSE ALFREDO VALERO TORRES
2007-021147	1	SOLDAPLUS	PEGAS HERCULES, C.A.	CARLOS EDUARDO CATO C.
2007-021294	46	JINBEI	CINASCAR AUTOMOTRIZ DE VENEZUELA, C.A.	GONZALEZ ESCOBAR CASTOR JOSE
2007-021637	5	PIGRAL	LABORATORIOS GIEMPI, C.A.	ENRIQUE J. CHEANG VERA
2007-022158	38	CENTRO DE APUESTAS LA CARAQUEÁ´-Á¸Á½A	GIORDANY JOSE PRIETO CABRERA	MARIA OLIVARES
2007-022449	38	LA CARAQUEÁ´-Á¸Á½A	GIORDANY JOSE PRIETO CABRERA	MARIA OLIVARES
2007-023840	18	FLORICIENTA	INVERSIONES DILLAR´S, C.A.	MICHAEL BRICEÁ´O PERALTA
2007-024135	35	BANCO SOLIDARIO	BANCO SOLIDARIO S.A.	ENRIQUE J. CHEANG VERA
2007-024136	36	BANCO SOLIDARIO	BANCO SOLIDARIO S.A.	ENRIQUE J. CHEANG VERA
2007-024137	38	BANCO SOLIDARIO	BANCO SOLIDARIO S.A.	ENRIQUE J. CHEANG VERA
2007-024138	41	BANCO SOLIDARIO	BANCO SOLIDARIO S.A.	ENRIQUE J. CHEANG VERA
2007-024139	42	BANCO SOLIDARIO	BANCO SOLIDARIO S.A.	ENRIQUE J. CHEANG VERA
2007-024514	32	MATARATÁ´N	REPRESENTACIONES NO HAGAS DIETA OLALDE, C.A.	JENNIFER SORIANO RAMIREZ
2007-026418	46	MEDISTORE	2001 METS, L.L.C	HERNANDEZ RICARDO ANTEQUERA
2007-026420	46	MEDIMERCADO	2001 METS, L.L.C	HERNANDEZ RICARDO ANTEQUERA
2007-026476	43	MACONDO	GS-M.C, C.A	MANUEL ANTONIO RODRIGUEZ
2007-026477	32	MACONDO	GS-M.C, C.A	MANUEL ANTONIO RODRIGUEZ
2007-026506	3	TONINO LAMBORGHINI	IPECA C.A.	ENRIQUE J. CHEANG VERA
2007-029063	29	ANITA	EDGAR NICOLAS MATUS TORRES	MARIA OLIVARES
2007-029179	12	MOTOWIN	MUNDARAIN HERNANDEZ, LUIS JOSE	MUNDARAIN HERNANDEZ, LUIS JOSE
2007-029515	5	TRIDURAL	LABOPHARM INC	MARMOL PEREZ VERONICA

2007-029737	25	MALAMUJER	DA IRINA FERRATER VIVES	GISEL ELENA SOSA REQUIZ
2008-012740	5	SLN	DISTRIBUIDORA NATURALCA 1304, C.A.	FEDERICO GUSTAVO DELGADO NOGUERA
2008-012772	5	DESFREE	LABORATORIOS VALMOR C.A. (VALMORCA)	SARA CAROLINA SANCHEZ PARRA
2008-012900	25	B BALÃ	MARCÃ S DISTRIBUTIONS C.A.	ARIAS ROSAS DIEGO MARCELO
2008-012920	5	MUCOLISÃ N	AGROINSUMOS S.A.	YUBIRIS CORDONADO GARCIA
2008-012923	5	GLICOPHOS	AGROINSUMOS S.A.	YUBIRIS CORDONADO GARCIA
2008-012972	25	RC ROCK THE CURE	ROCK HOLDINGS, INC.	MANUEL POLANCO FERNANDEZ
2008-013161	25	EPT UNIFORMES	EL EMPORIO DE LAS TELAS, C.A.	MEZA HIDALGO LILIA
2008-013162	24	EPT UNIFORMES	EL EMPORIO DE LAS TELAS, C.A.	MEZA HIDALGO LILIA
2008-013163	38	EXPERTIA CONSULTING GROUP	EXPERTIA CONSULTING GROUP, SOCIEDAD CIVIL, S.C.	OMELLA BERNABEI ZACCARO
2008-013236	11	TECNO LITE ILUMINACION	ILUMINACION ESPECIALIZADA DE OCCIDENTE, S.A. DE C.V.	ENRIQUE J. CHEANG VERA
2008-013308	25	SG	SCUTARO VIVAS, GEOVANNY	GEOVANNY SCUTARO V.
2008-013309	18	SG	SCUTARO VIVAS, GEOVANNY	GEOVANNY SCUTARO V.
2008-013310	16	SG	SCUTARO VIVAS, GEOVANNY	GEOVANNY SCUTARO V.
2008-013311	14	SG	SCUTARO VIVAS, GEOVANNY	GEOVANNY SCUTARO V.
2008-013312	3	SG	SCUTARO VIVAS, GEOVANNY	GEOVANNY SCUTARO V.
2008-013337	35	TU.TRABAJO.COM	NELSON OLMEDILLO	NELSON OLMEDILLO
2008-013617	16	QUE FACIL ES	GRABADOS NACIONALES, C.A.	JOSE GREGORIO DARBISI MORA
2008-013797	3	DERMACARE	DERMACARE S.A.	NELSON ANTONIO MORA QUINTANA
2008-013899	5	TRACTOCLIN	IXON S.A.	AYALA CHERUBINI BEATRIZ CAROLINA
2008-014108	41	DRINOCO	LIZARRAGA, CAROLINA	CAROLINA, LIZARRAGA
2008-014156	35	UNO A UNO MERCADEO DIRECTO Y PUBLICIDAD, C.A.	URDANETA, EDUARDO	URDANETA, EDUARDO
2008-014165	32	CHOCOMOUSSE	CHOCOLATES EL REY, C.A.	LEONARDO UZCATEGUI L.
2008-014422	25	BRANGER	INDUSTRIAS ALIMENTICIAS BRANGER, C.A.	MICHAEL BRICEÃ O PERALTA
2008-014518	5	DUGASTALIN	BIOTOSCANA FARMA S.A.	ENRIQUE J. CHEANG VERA
2008-014527	30	NUTCAD	PROCESADORA DE ALIMENTOS MULTICAD, C.A.	BRAULIO SALAZAR M.
2008-014622	9	SUPERLISA TOURMALINA IONICA	COSMEVALMAR, S.A.	WILLIAM MEJIAS DUARTE
2008-014684	5	FLAMIREX	QUIMFA INTERNATIONAL CORPORATION S.A.	CARMEN LUISA MONSERRAT S.
2008-014693	5	PRAMIL FORTE	QUIMFA INTERNATIONAL CORPORATION S.A.	CARMEN LUISA MONSERRAT S.
2008-014696	5	TRESANIL	QUIMFA INTERNATIONAL CORPORATION S.A.	CARMEN LUISA MONSERRAT S.
2008-014697	5	CINALENT	QUIMFA INTERNATIONAL CORPORATION S.A.	CARMEN LUISA MONSERRAT S.
2008-014699	5	LEFLUX	QUIMFA INTERNATIONAL CORPORATION S.A.	CARMEN LUISA MONSERRAT S.

2008-014742	34	CARIBE	PHILIP MORRIS PRODUCTS S.A.	EZAGUI SPRITZER JAIME R.
2008-014767	12	EZGO	TEXTRON, INC.	NEBRED A MARIA MILAGROS
2008-014768	25	EZGO	TEXTRON, INC.	NEBRED A MARIA MILAGROS
2008-014817	5	CARDILEN	MEYER PRODUCTOS TERAPEUTICOS, S.A.	JOSE SANTIAGO VAZQUEZ
2008-014818	5	CORVEDIL	MEYER PRODUCTOS TERAPEUTICOS, S.A.	JOSE SANTIAGO VAZQUEZ
2008-014819	5	GARDESIL	MEYER PRODUCTOS TERAPEUTICOS, S.A.	JOSE SANTIAGO VAZQUEZ
2008-014821	5	LEXDREX	MEYER PRODUCTOS TERAPEUTICOS, S.A.	JOSE SANTIAGO VAZQUEZ
2008-014826	5	LEXDRAN	MEYER PRODUCTOS TERAPEUTICOS, S.A.	JOSE SANTIAGO VAZQUEZ
2008-014828	5	SICOLTAN	MEYER PRODUCTOS TERAPEUTICOS, S.A.	JOSE SANTIAGO VAZQUEZ
2008-014829	5	DIVEROL	MEYER PRODUCTOS TERAPEUTICOS, S.A.	JOSE SANTIAGO VAZQUEZ
2008-014830	5	TASORIL	MEYER PRODUCTOS TERAPEUTICOS, S.A.	JOSE SANTIAGO VAZQUEZ
2008-014860	5	ABERIN	BIOQUIMICA INTERNACIONAL.C.A.	JUAN ROMERO CHINAGLIA
2008-014862	5	CERESAL	BIOQUIMICA INTERNACIONAL.C.A.	JUAN ROMERO CHINAGLIA
2008-014878	9	CABLEC	GENERAL CABLE TECHNOLOGIES CORPORATION	HILDANIA PANIZ
2008-014879	35	CABLEC	GENERAL CABLE TECHNOLOGIES CORPORATION	HILDANIA PANIZ
2008-014880	42	CABLEC	GENERAL CABLE TECHNOLOGIES CORPORATION	HILDANIA PANIZ
2008-014962	25	CALLE CIEGA	QUINTANA RIVAS RAFAEL AGUSTIN	RAFAEL QUINTANA
2008-014965	25	PALY BOY	GAL MALK A	MICHAEL BRICEÁ'D PERALTA
2008-014966	16	PLAY BOY	GAL MALK A	MICHAEL BRICEÁ'D PERALTA
2008-014979	9	ALFER	INVERSIONES VF 3000, C.A.	ISABEL GARCIA
2008-015117	9	OMNICELL@HOME	RADIOFRAME NETWORKS, INC.	BENTATA KAREL
2008-015118	38	OMNICELL@HOME	RADIOFRAME NETWORKS, INC.	BENTATA KAREL
2008-015119	9	OMNICELL@WORK	RADIOFRAME NETWORKS, INC.	BENTATA KAREL
2008-015120	38	OMNICELL@WORK	RADIOFRAME NETWORKS, INC.	BENTATA KAREL
2008-015216	36	GLOBAL ONE	GLOBAL ONE, AJUSTADORES DE PERDIDAS, C.A.	WILLIAM BENITEZ
2008-015240	38	ENTREVERSOS	BETTSYMAR C. DIAZ	BETTSYMAR C. DIAZ
2008-015352	5	TABI	REDDYS LABORATORIES, LTD	PRASHANT KHANDLWAL
2008-015353	5	APROLAN	REDDYS LABORATORIES, LTD	PRASHANT KHANDLWAL
2008-015456	36	BANCO ALIADO	RAMOS, HECTOR	RAMOS HECTOR
2008-015823	7	AVANTTI	INDUSTRIAS HACEB, S. A.	
2008-015824	11	AVANTTI	INDUSTRIAS HACEB, S. A.	
2008-015825	9	AVANTTI	INDUSTRIAS HACEB, S. A.	
2008-015843	36	SEGUROS ALIADO	HECTOR RAMOS	HECTOR RAMOS
2008-015844	36	ALIADO CASA DE BOLSA	HECTOR RAMOS	HECTOR RAMOS
2008-015957	46	DE VACACIONES C.A	CHRISTIAN PAUGHET SOTO	ROBERTO JOSE D´HOY MURO
2008-016072	30	VITAMINLIFE	MED CELL S.A	GONZALEZ ESCOBAR CASTOR JOSE

2008-016073	31	VITAMINLIFE	MED CELL S.A	GONZALEZ ESCOBAR CASTOR JOSE
2008-016166	18	IONIC	CHUKI BUKY, S.A.	HERNANDEZ RICARDO ANTEQUERA
2008-016206	12	WAGNER	NESTOR NOVDA	NESTOR NOVDA
2008-016207	12	BENDIX	NESTOR NOVDA	NESTOR NOVDA
2008-016307	5	ROTAM	ROTAM AGROCHEMICAL LTDA	GUANCHE RAFAEL ERNESTO
2008-016386	5	DIACOL	BIAL-PORTELA Y C, S.A	EZAGUI SPRITZER JAIME R.
2008-016392	5	FOLIFER	BIAL-PORTELA Y C, S.A	EZAGUI SPRITZER JAIME R.
2008-016449	29	AGUA MIEL	ASESORIA E INVERSIONES AGUA MIEL, C.A.	JOSE ELIAS CURIEL
2008-016773	33	GREEN MARK	VLAKTOR TRADING LIMITED	CLAUDETTE ELENA BRIDGES BLACKMAN
2008-016950	30	CHOCONELAÂ S	MARIA MOYANO LINARES	MARIA MOYANO LINARES
2008-017004	14	SWISS MILITARY HANDWA	SEMERENE CAMPOS YIRIS JOSE	SEMERENE CAMPOS YIRIS JOSE
2008-017005	14	CATERPILLAR	SEMERENE CAMPOS YIRIS JOSE	SEMERENE CAMPOS YIRIS JOSE
2008-017019	5	AXALIN	ASTRAZENECA AB.	ALONSO BRICEA' O DELFINA
2008-017080	32	BAJO D	CELIVECA CENTRAL DE LICORES UNIDOS DE VENEZUELA, C.A.	JOSE C. ALVAREZ
2008-017081	33	BAJO D	CELIVECA CENTRAL DE LICORES UNIDOS DE VENEZUELA, C.A.	JOSE C. ALVAREZ
2008-017144	35	AMARENA DELI CAFE	LUIS MIGUEL CORTIZO, SILVANA DRAGONE	LUIS M. CORTIZO
2008-017145	43	AMARENA DELI CAFE	LUIS MIGUEL CORTIZO, SILVANA DRAGONE	LUIS M. CORTIZO
2008-017248	25	VAIKER	MUNDO PROCOPIO ROCCO	ROCO MUNDO
2008-017249	25	VAIKER	MUNDO PROCOPIO ROCCO	ROCO MUNDO
2008-017318	12	JETT	ROCA DE OCCIDENTE, C.A.	EDOUARD YOUSSEF CHAMI HOMSY
2008-017401	5	DIAVIT	INDUSTRIAS DE PRODUCTOS VITALES INPROVIT C.A.	FRANCISCO GARCIA
2008-017474	38	MARACAIBO DE NOCHE	DAVID JOSE MORON TOUMA	ADRIANA M.GARCIA BRUZUAL
2008-017783	16	NOTICENTRAL	C.A. CENTRAL BANCO UNIVERSAL	MOREAU AYMARD JACQUELINE J.
2008-017835	32	JUANCHO	C.A METRO DE VALENCIA	NIEVES WENDY
2008-017851	42	MERKA-NET	SIGIS SOLUCIONES INTEGRALES GIS, C.A.	RAFAEL GAY SANCHE
2008-017854	38	MERKA-NET	SIGIS SOLUCIONES INTEGRALES GIS, C.A.	RAFAEL GAY SANCHE
2008-017861	44	GLOBAL CLINICS	ALIANZA ESTETICA DE VENEZUELA C.A.	FRANCISCO J. ACEVEDO S.
2008-017862	46	GLOBAL CLINICS	ALIANZA ESTETICA DE VENEZUELA C.A.	FRANCISCO J. ACEVEDO S.
2008-017863	44	GLOBAL LOOK!	ALIANZA ESTETICA DE VENEZUELA C.A.	FRANCISCO J. ACEVEDO S.
2008-017864	46	GLOBAL LOOK!	ALIANZA ESTETICA DE VENEZUELA C.A.	FRANCISCO J. ACEVEDO S.
2008-017970	29	GEM	FRANKLIN BAKER, INC.	MANUEL POLANCO FERNANDEZ
2008-018162	5	CETRAL-D	MEYER PRODUCTOS TERAPEUTICOS S.A.	JOSE SANTIAGO VASQUEZ PERFETTI
2008-018164	5	CETRAL	MEYER PRODUCTOS TERAPEUTICOS S.A.	JOSE SANTIAGO VASQUEZ PERFETTI
2008-018277	5	PROESSE	UNIVERSAL CORPORATE TRADE MARKS LLP	MARQUEZ LOSADA, GABRIEL

2008-018308	25	MANGO	FLORES LUIS ALFREDO	LUIS ALFREDO FLORES
2008-018310	46	GIORDANO LTD	ASSAD TANIOS NARAD HAJJAR	ASSAD NAKAD
2008-018362	36	CUENTA DE CORRETAJE BURSATIL	SOCIEDAD CIVIL NAVA & PEREZ CASTRO	CARLOS PEREZ CASTRO
2008-018369	38	MOTOACTV	MOTOROLA, INC.	MANUEL POLANCO FERNANDEZ
2008-018388	35	ASEGURAT	GUZMAN ALFREDO	MOGOLLON ROJAS IVOR DALVANO
2008-018389	16	ASEGURATE	ALFREDO GUZMAN	MOGOLLON ROJAS IVOR DALVANO
2008-018453	29	MARY CHEF	MARIAMNE ROJAS ACEVEDO	MARIAMNE ROJAS
2008-018461	33	AGAVE COCUI CARDRA	FERNANDEZ CHIRINDOS ALI RAMON	ALI FERNANDEZ
2008-018493	16		COMERCIALIZADORA AUTO TOOL DE VENEZUELA C.A.	JOSE L. DEL CASTILLO L.
2008-018560	33	SPANIOLA	SANTOS JOAD	SANTOS JOAD
2008-018572	5	HIDROMAX	DIEGO JOSÉ CALVO RINCONES	ADRIANA M.GARCIA BRUZUAL
2008-018745	5	TOBRADOSA	LABORATORIO DOSA, S.A.	DE SOLA LANDER IRENE
2008-018761	30	BIO 3	BIODES, S.L.	GONZALEZ ZAMBRANO ARNALDO A.
2008-018800	30	KRISTAL	POSTRES EL MORRO 95, S.R.L.	ANTONIO M. DE GOUVEIA F.
2008-018801	29	KRISTAL	POSTRES EL MORRO 95, S.R.L.	ANTONIO M. DE GOUVEIA F.
2008-018802	31	KRISTAL	POSTRES EL MORRO 95, S.R.L.	ANTONIO M. DE GOUVEIA F.
2008-018831	25	AXION	SALAZAR ANA V.	ANA V. SALAZAR R.
2008-018837	47	MAS CALIDAD, MAS RENDIMIENTO.	VISO MARIÁ'D JOSE LUIS	JOSE L. VISO M.
2008-018843	25	IGUANA	ROJAS DE LIMA MIKAIL	MIKAIL ROJAS DE L.
2008-018855	5	NUTROLIN	APOLO FARMA C.A.	MIGUEL ANGEL VELASQUEZ TINEDO
2008-018856	5	CERAX	APOLO FARMA C.A.	MIGUEL ANGEL VELASQUEZ TINEDO
2008-018874	46	ALTOZANO	DISMALCA, C.A.	ANTONIO GIL A.
2008-018875	29	ALTOZANO	DISMALCA, C.A.	ANTONIO GIL A.
2008-018904	25	LADY SMILE	INVERSIONES ROSS, INT S.A.	FARHAT JRAICHE
2008-018919	30	AMOR A BOCADOS	VIEIRA GONCALVES, WILSON WALTER	BEATRIZ GONZALEZ O.
2008-018933	25	BEBE SP	INVERSIONES TECHNO COTTON 2009, C.A	MARLENE MEGO DIAZ
2008-019210	5	COBISTAL	NYCOMED GMBH	BENTATA KAREL
2008-019351	5	MEDI-GLOBAL	SEGUROS NUEVO MUNDO, S.A.	MARCO A. COLMENARES A.
2008-019352	44	MEDI-GLOBAL	SEGUROS NUEVO MUNDO, S.A.	MARCO A. COLMENARES A.
2008-019353	10	MEDI-GLOBAL	SEGUROS NUEVO MUNDO, S.A.	MARCO A. COLMENARES A.
2008-019467	16	GLOBAL	GLOBAL BUSSINES FL, C.A.	MICHAEL BRICEÁ'D PERALTA
2008-019575	12	KONAR	OSCAR MANUEL RONQUETE RUBIANO	ROSSINI MARTIN NICOLAS
2008-019884	5	CYNT	SOLVAY PHARMACEUTICALS GMBH	MANUEL POLANCO FERNANDEZ
2008-020079	3	PUNTO LIMPIO	PANZA ACCORSI OMAR RENE	PANZA ACCORSI OMAR RENE
2008-020080	3	DETEREX	PANZA ACCORSI OMAR RENE	PANZA ACCORSI OMAR RENE
2008-020081	3	SAVONEX	PANZA ACCORSI OMAR RENE	PANZA ACCORSI OMAR RENE

2008-020154	12		CINASCAR AUTOMOTRIZ DE VENEZUELA, C.A.	GONZALEZ ESCOBAR CASTOR JOSE
2008-020224	6	FERMAX	REPRESENTACIONES CINARUCO, C.A.	JENNY MANEIRO
2008-020437	3	STILETTO	L OREAL	DIEGO BUSTILLOS BEINER
2008-020479	5	ANELIS	MAHONY C.V.	HERNANDEZ RICARDO ANTEQUERA
2008-020564	46	CASP	CASP S/A INDIA&STRIA E COM&RCIO	BENTATA KAREL
2008-020565	7	CASP	CASP S/A INDIA&STRIA E COM&RCIO	BENTATA KAREL
2008-020566	7	CASP	CASP S/A INDIA&STRIA E COM&RCIO	BENTATA KAREL
2008-020676	47	ÂITRADI&N CON SABOR!	DISTRIBUIDORA G & G C.A.	SANDOVAL MORELO GILMA ROSA
2008-020737	24	PLAY BOY	IMPORTADORA CASA VERDE, C.A.	DOMINGUEZ MENDEZ RAQUEL
2008-021039	25	ANTA	REGA SHOES, C.A.	MARLENE S& NCHEZ
2008-021040	25	ERKE	REGA SHOES, C.A.	MARLENE S& NCHEZ
2008-021144	38	BIEN ESTAR	IMPRESOS EXACTO, C.A.	RAUL E. ARTIGAS R.
2008-021153	16	BIEN ESTAR	IMPRESOS EXACTO, C.A.	RAUL E. ARTIGAS R.
2008-021655	33	CARACAS	PRODUCTOS ALIMEX, C.A.	SALVADOR JESUS INGOGLIA
2008-021666	32	CARACAS	PRODUCTOS ALIMEX, C.A.	SALVADOR JESUS INGOGLIA
2008-021699	9	MOTOSURF	MOTOROLA, INC.	MANUEL POLANCO FERNANDEZ
2008-021766	32	MINARCA	EMBOTELLADORA MINARCA, C.A.	JUAN BARRADA
2008-021770	46	VOYPE	TELEFONICA, S.A.	ELIAS LUIS FRANCISCO
2008-021840	25	LEVISI	LIZARAZO SANCHEZ ARNOLDO MARIA	LIZARAZO SANCHEZ ARNOLDO
2008-021846	18	TOP KIDS	DISTRIBUIDORA SAJATEX DE VENEZUELA SAJAVEN, C.A	PILAR DE BARRIOS
2008-021847	25	TOP WOMAN	DISTRIBUIDORA SAJATEX DE VENEZUELA SAJAVEN, C.A	PILAR DE BARRIOS
2008-021848	18	TOP WOMAN	DISTRIBUIDORA SAJATEX DE VENEZUELA SAJAVEN, C.A	PILAR DE BARRIOS
2008-021849	25	TOP KIDS	DISTRIBUIDORA SAJATEX DE VENEZUELA SAJAVEN, C.A	PILAR DE BARRIOS
2008-021850	18	TOP MAN	DISTRIBUIDORA SAJATEX DE VENEZUELA SAJAVEN, C.A	PILAR DE BARRIOS
2008-021851	25	TOP MAN	DISTRIBUIDORA SAJATEX DE VENEZUELA SAJAVEN, C.A	PILAR DE BARRIOS
2008-022104	38	RADIO BEMBA FM	ELVIN J. PORTILLO FERNANDEZ	MICHAEL BRICE&O PERALTA
2008-022178	5	RECO&HROM	ZYMOGENETICS, INC.	MANUEL POLANCO FERNANDEZ
2008-022238	5	RE&TYLANE	ADRIAN MELENDEZ	ADRIAN MELENDEZ
2008-022351	5	METFORMIN	TRAMITACIONES MARPA 2005, C.A.	LEOPOLDO MARQUEZ LEFELD
2008-022352	5	METFORMIN PLUS	TRAMITACIONES MARPA 2005, C.A.	LEOPOLDO MARQUEZ LEFELD
2008-022358	5	BIGLUCON	TRAMITACIONES MARPA 2005, C.A.	LEOPOLDO MARQUEZ LEFELD
2008-022374	5	PLATOL	CASA DE REPRESENTACION B.C. GROUP MEDICAL, C.A.	LUIS ANTONIO BORRERO
2008-022377	5	IRINDL	CASA DE REPRESENTACION B.C. GROUP MEDICAL, C.A.	LUIS ANTONIO BORRERO
2008-022379	5	ZOLENDOL	CASA DE REPRESENTACION B.C. GROUP MEDICAL, C.A.	LUIS ANTONIO BORRERO
2008-022380	5	DAUNDL	CASA DE REPRESENTACION B.C. GROUP MEDICAL, C.A.	LUIS ANTONIO BORRERO
2008-022381	5	CRISTOL	CASA DE REPRESENTACION B.C. GROUP MEDICAL, C.A.	LUIS ANTONIO BORRERO
2008-022382	5	PAXOL	CASA DE REPRESENTACION B.C. GROUP MEDICAL, C.A.	LUIS ANTONIO BORRERO

2008-022386	5	CARBOL	CASA DE REPRESENTACION B.C. GROUP MEDICAL, C.A.	LUIS ANTONIO BORRERO
2008-022390	5	DOXOL	CASA DE REPRESENTACION B.C. GROUP MEDICAL, C.A.	LUIS ANTONIO BORRERO
2008-022391	5	SEDOL	CASA DE REPRESENTACION B.C. GROUP MEDICAL, C.A.	LUIS ANTONIO BORRERO
2008-022395	5	DROSOLCA	DROGUERIA SOLUCIONES MEDICA DROSOLCA, C.A.	LUIS ANTONIO BORRERO
2008-022485	5	SENTAMIN	DAMIANO LICENSING B.V.	GIOVANNI DI VENERE
2008-022509	25	HN	GIUSEPPE VOLPE	CARRASCOSA JOSE MANUEL
2008-022558	38	SOMOS EL SUR	FUNDACIÃ“N TELEVISORA DE LA ASAMBLEA NACIONAL (ANTV)	JANETT COROMOTO TORO PEREZ
2008-022601	3	SIMONIZ	HOLT LLOYD BV.	ANETTE BEYER
2008-022887	3	HIPOGLOS	LABORATORIOS ANDROMACO S.A.I.C.I.	ENRIQUE J. CHEANG VERA
2008-023013	2	TINDLUX	HANNA MAKSOUD ELIAS	HANNA MAKSOUD ELIAS
2008-023137	32		TASCA RESTAURANT RODEO GRILL, C.A.	SARA C. SANCHEZ P.
2008-023178	46	TORO ROSSO	TORO ROSSO, C.A.	GISSELA MARGARITA SOLANO DE URRIETA
2008-023179	12	TORO ROSSO	TORO ROSSO, C.A.	GISSELA MARGARITA SOLANO DE URRIETA
2008-023188	16	ISEO	LORENZO DI CICILIA	ALEJANDRO LIBORIUS

Total de Solicitudes : 246

Asimismo, se notifica al interesado que para impugnar la presente decisi3n dispone de conformidad con lo dispuesto en el art3culo 94 de la Ley Org3nica de Procedimientos Administrativos, del recurso de reconsideraci3n por ante este despacho, dentro de los quince (15) d3as h3biles contados a partir de su publicaci3n en el Bolet3n de la Propiedad Industrial.

Publ3quese,

Margarita Hatimo Rivero
 Registradora de la Propiedad Industrial
 Resoluci3n No. 00178 del 14-06-2006
 Gaceta Oficial No. 38.458 de fecha 14-06-2006

REPÚBLICA BOLIVARIANA DE VENEZUELA-MINISTERIO DEL PODER POPULAR PARA EL COMERCIO-SERVICIO AUTÓNOMO DE LA PROPIEDAD INTELECTUAL-REGISTRO DE LA PROPIEDAD INDUSTRIAL

Caracas, 12 de noviembre de 2009

199º y 150º

Resolución Nº. 1386

CERTIFICADOS DE REGISTRO DE MARCAS Y OTROS SIGNOS DISTINTIVOS

Dando cumplimiento a lo establecido en el artículo 86 de la Ley de Propiedad Industrial, se le notifica a los titulares de los certificados de marcas y otros signos distintivos concedidos en diversos boletines relacionados a continuación, que los mismos podrán ser retirados por ante el Registro de la Propiedad Industrial.

REGISTRO	SOLICITUD	CLASE	NOMBRE	TITULAR	DOC
L003914	1994-016487	47	CON MICROPARTICULAS	THE PROCTER & GAMBLE COMPANY	398
L005368	1993-020493	47	BLANCO LIMPIO AHORA MAS BLANCO	THE PROCTER & GAMBLE COMPANY	426
L005788	1998-017150	47	BEBER PARA CREER	GERBER VENEZUELA HOLDING COMPANY INC	433
L006502	2000-001842	47	LA NOTA ES ESTAR...!PRESENTE!	THE PROCTER & GAMBLE COMPANY	443
L006559	1999-011294	47	LA PAREJA ESENCIAL DEL DETERGENTE	THE PROCTER & GAMBLE COMPANY	443
L006622	2000-008588	47	LIBERATE Y SONRIE	THE PROCTER & GAMBLE COMPANY.	445
L006675	2000-008990	47	EL REENCUENTRO CON LA TRADICION	EXQUISITECES FRISCO, C.A.	446
L006686	2000-013726	47	NUTRISTAR, LLEGA DONDE QUIERAS	THE PROCTER & GAMBLE COMPANY	446
L006809	1999-018962	47	PROGRESO PARA EL AGRO	INDUSTRIA QUIMICA DE PORTUGUESA INQUIPORT S.A.	447
L006883	2000-009771	47	LA FILOSOFIA DEL CUIDADO DE LA PIEL LLEVADA A TU CABELLO	THE PROCTER & GAMBLE COMPANY	450
L006884	2000-009772	47	SKINCARE THINKING FOR HAIR	THE PROCTER & GAMBLE COMPANY	450
L006901	2000-012053	47	QUIEN AMA CUIDA CON VICK	THE PROCTER & GAMBLE COMPANY	450
L006941	2001-005288	47	EN SU DESARROLLO ESTAMOS A TU LADO	THE PROCTER & GAMBLE COMPANY	451
L006962	2000-002535	47	HAVE A BREAK, HAVE A KIT KAT	SOCIETE DES PRODUITS NESTLE S.A.	453
L006976	2000-010823	47	PODEROSO SISTEMA DE LAVAR	THE PROCTER & GAMBLE COMPANY	453
L007057	2001-014241	47	CUANDO LA COMODIDAD ES PROTECCION	THE PROCTER & GAMBLE COMPANY	453
L007058	2001-014242	47	ELIGE TU COMODA PROTECCION	THE PROCTER & GAMBLE COMPANY	453
L007081	2001-018200	47	EN LIMPIEZA, HAY QUE OLER PARA CREER	THE PROCTER & GAMBLE COMPANY	453
L007082	2001-018201	47	OLER PARA CREER	THE PROCTER & GAMBLE COMPANY	453
L007083	2001-018202	47	IMPECABLE LIMPIEZA FRESCA	THE PROCTER & GAMBLE COMPANY	453
L007143	1998-001434	47	PROGRAMA YO TENGO VALDR	C.A. TABACALERA NACIONAL (CATANA)	453
L007444	2001-021843	47	CARA A CARA CON LA BANCA	TOTALBANK BANCO COMERCIAL, C.A.	459
L007445	2001-021844	47	CARA A CARA CON LA BANCA	TOTALBANK BANCO COMERCIAL, C.A.	459
L007446	2001-021845	47	CARA A CARA CON LA BANCA	TOTALBANK BANCO COMERCIAL, C.A.	459
L007447	2001-021846	47	CARA A CARA CON LA BANCA	TOTALBANK BANCO COMERCIAL, C.A.	459
L007448	2001-021847	47	CARA A CARA CON LA BANCA	TOTALBANK BANCO COMERCIAL, C.A.	459
L007449	2001-021858	47	AHORA USTED SI CUENTA	TOTALBANK, BANCO COMERCIAL, C.A.	459
L007450	2001-021859	47	AHORA USTED SI CUENTA	TOTALBANK, BANCO COMERCIAL, C.A.	459
L007451	2001-021860	47	AHORA USTED SI CUENTA	TOTALBANK, BANCO COMERCIAL, C.A.	459
L007452	2001-021861	47	AHORA USTED SI CUENTA	TOTALBANK BANCO COMERCIAL, C.A.	459
L007453	2001-021862	47	AHORA USTED SI CUENTA	TOTALBANK, BANCO COMERCIAL, C.A.	459

LO07454	2001-021873	47	LA MEJOR RELACION BANCARIA	TOTALBANK, BANCO COMERCIAL, C.A.	459
LO07455	2001-021874	47	LA MEJOR RELACION BANCARIA	TOTALBANK BANCO COMERCIAL, C.A.	459
LO07456	2001-021875	47	LA MEJOR RELACION BANCARIA	TOTALBANK BANCO COMERCIAL, C.A.	459
LO07457	2001-021876	47	LA MEJOR RELACION BANCARIA	TOTALBANK, BANCO COMERCIAL, C.A.	459
LO07458	2001-021877	47	LA MEJOR RELACION BANCARIA	TOTALBANK BANCO COMERCIAL, C.A.	459
LO07459	2001-022171	47	COMPUTACION COMO INSTRUMENTO AUXILIAR DE LA EDUCACION	PROYECTO EDUCOMP, C.A.	459
LO07460	2001-022173	47	MAXIMA VISION DE CALIDAD PARA SUS VIDRIOS	JUAN JOSE CANCHICA	459
LO07461	2001-022400	47	SALUD Y BIENESTAR	LABORATORIOS LETI, S.A.V.	459
LO07462	2002-000082	47	INFORUEDAS	TIZIANA DI SILVIO	459
LO07463	2002-000649	47	LO SEGURO EN PRODUCTOS VETERINARIOS	COMPAÑIA CALIFORNIA S.A.	459
LO07465	2002-001725	47	LO ULTIMO DE NEW YORK	DISTRIBUIDORA SYMON & CO C.A.	459
LO07466	2002-004668	47	ENDULZATE SIN AZUCAR	CUMBERLAND PACKING CORPORATION	459
LO07467	2002-004827	47	COMO DORSAY NO HAY	MARCOS CLOTET JUVE	459
LO07468	2002-005078	47	TU SALDO NUNCA VENCE	BANESCO BANCO UNIVERSAL C.A.	459
LO07469	2002-005079	47	TU SALDO NUNCA VENCE	BANESCO BANCO UNIVERSAL C.A.	459
LO07470	2002-005080	47	TU SALDO NUNCA VENCE	BANESCO BANCO UNIVERSAL C.A.	459
LO07471	2002-005322	47	DEL SUR ENERGIA FINANCIERA	DEL SUR BANCO UNIVERSAL, C.A.	459
LO07472	2002-005323	47	DEL SUR ENERGIA FINANCIERA	DEL SUR BANCO UNIVERSAL, C.A.	459
LO07473	2002-005324	47	DEL SUR ENERGIA FINANCIERA	DEL SUR BANCO UNIVERSAL, C.A.	459
LO07474	2002-005325	47	DEL SUR ENERGIA FINANCIERA	DEL SUR BANCO UNIVERSAL, C.A.	459
LO07475	2002-005326	47	DEL SUR ENERGIA FINANCIERA	DEL SUR BANCO UNIVERSAL, C.A.	459
LO07476	2002-005887	47	SOLUCIONES EN CONCRETO	CEMENTOS CARIBE C.A.	459
LO07477	2002-005888	47	CARIBE SOLUCIONES EN CONCRETO	CEMENTOS CARIBE C.A.	459
LO07478	2002-005889	47	HOLCIM SOLUCIONES EN CONCRETO	CEMENTOS CARIBE C.A.	459
LO07479	2002-006049	47	VIDA. INVESTIGACION. ESPERANZA	BIO-FARMA, C.A.	459
LO07480	2002-006050	47	VIDA. INVESTIGACION. ESPERANZA	BIO-FARMA, C.A.	459
LO07481	2002-006053	47	VIDA. INVESTIGACION. ESPERANZA	BIO-FARMA, C.A.	459
LO07482	2002-006200	47	FINANZAS DE PRIMERA CLASE	TOTALBANK, BANCO COMERCIAL, C.A.	459
LO07483	2002-006201	47	FINANZAS DE PRIMERA CLASE	TOTALBANK, BANCO COMERCIAL, C.A.	459
LO07484	2002-006202	47	FINANZAS DE PRIMERA CLASE	TOTALBANK, BANCO COMERCIAL, C.A.	459
LO07485	2002-006203	47	FINANZAS DE PRIMERA CLASE	TOTALBANK, BANCO COMERCIAL, C.A.	459
LO07486	2002-006204	47	FINANZAS DE PRIMERA CLASE	TOTALBANK, BANCO COMERCIAL, C.A.	459
LO07487	2002-006207	47	FINANZAS DE PRIMERA CLASE	TOTALBANK, BANCO COMERCIAL, C.A.	459
LO07488	2002-006215	47	FINANZAS DE PRIMERA CLASE	TOTALBANK, BANCO COMERCIAL, C.A.	459
LO07489	2002-006217	47	FINANZAS DE PRIMERA CLASE	TOTALBANK, BANCO COMERCIAL, C.A.	459
LO07490	2002-006221	47	FINANZAS DE PRIMERA CLASE	TOTALBANK, BANCO COMERCIAL, C.A.	459
LO07491	2002-006321	47	SACALE EL JUGO A INTERNET	CANTV, NET C.A.	459
LO07492	2002-006517	47	TAN COMODOS QUE NI LO SIENTES	THE PROCTER & GAMBLE COMPANY	459
LO07493	2002-006564	47	LA IDEA PARA SU REGALO	ADMINISTRACIONES CONSOLIDADAS, C.A. ACONCA	459
LO07494	2002-006601	47	UNA SONRISA A SU CUENTA...	EXCELSIOR GAMA SUPERMERCADOS, S.A.	459
LO07495	2002-006711	47	UNA PROBADA DE EUROPA EN TU PALADAR	CORPORATIVO INTERNACIONAL MEXICANO, S. DE R.L. DE C.V.	459
LO07496	2002-006779	47	LE DA MAS VALOR A SU TRABAJO	CORP GROUP INTERNATIONAL, LTD.	459
LO07497	2002-006780	47	SU SUELDO EFECTIVO	CORP GROUP INTERNATIONAL, LTD.	459

LO07498	2002-006781	47	LE DA MAS VALOR A SU TRABAJO	CORP GROUP INTERNATIONAL, LTD.	459
LO07499	2002-006782	47	SU SUELDO EFECTIVO	CORP GROUP INTERNATIONAL, LTD.	459
LO07500	2002-006783	47	TU MESADA SEGURA	CORP GROUP INTERNATIONAL, LTD.	459
LO07501	2002-006785	47	FOMENTAMOS TU INDEPENDENCIA	CORP GROUP INTERNATIONAL, LTD.	459
LO07502	2002-006786	47	FOMENTAMOS TU INDEPENDENCIA	CORP GROUP INTERNATIONAL, LTD.	459
LO07503	2002-006787	47	FOMENTAMOS TU INDEPENDENCIA	CORP GROUP INTERNATIONAL, LTD.	459
LO07504	2002-006788	47	HACEMOS CRECER SU DINERO	CORP GROUP INTERNATIONAL, LTD.	459
LO07505	2002-006789	47	HACEMOS CRECER SU DINERO	CORP GROUP INTERNATIONAL, LTD.	459
LO07506	2002-006790	47	HACEMOS CRECER SU DINERO	CORP GROUP INTERNATIONAL, LTD.	459
LO07507	2002-006791	47	HACEMOS CRECER SU DINERO	CORP GROUP INTERNATIONAL, LTD.	459
LO07508	2002-006792	47	UD. CUENTA CON NUESTRO MAYOR INTERES	CORP GROUP INTERNATIONAL, LTD.	459
LO07509	2002-006793	47	UD. CUENTA CON NUESTRO MAYOR INTERES	CORP GROUP INTERNATIONAL, LTD.	459
LO07510	2002-006794	47	UD. CUENTA CON NUESTRO MAYOR INTERES	CORP GROUP INTERNATIONAL, LTD.	459
LO07511	2002-006795	47	UD. CUENTA CON NUESTRO MAYOR INTERES	CORP GROUP INTERNATIONAL, LTD.	459
LO07512	2002-006796	47	HACEMOS CRECER EL CAPITAL DE SU EMPRESA	CORP GROUP INTERNATIONAL, LTD.	459
LO07513	2002-006797	47	HACEMOS CRECER EL CAPITAL DE SU EMPRESA	CORP GROUP INTERNATIONAL, LTD.	459
LO07514	2002-006798	47	HACEMOS CRECER EL CAPITAL DE SU EMPRESA	CORP GROUP INTERNATIONAL, LTD.	459
LO07515	2002-006800	47	SU EMPRESA CUENTA CON NUESTRO MAYOR INTERES	CORP GROUP INTERNATIONAL, LTD.	459
LO07516	2002-006801	47	SU EMPRESA CUENTA CON NUESTRO MAYOR INTERES	CORP GROUP INTERNATIONAL, LTD.	459
LO07517	2002-006802	47	SU EMPRESA CUENTA CON NUESTRO MAYOR INTERES	CORP GROUP INTERNATIONAL, LTD.	459
LO07518	2002-006803	47	SU EMPRESA CUENTA CON NUESTRO MAYOR INTERES	CORP GROUP INTERNATIONAL, LTD.	459
LO07519	2002-006804	47	TODO LO QUE SU INVERSION NECESITA	CORP GROUP INTERNATIONAL, LTD.	459
LO07520	2002-006805	47	TODO LO QUE SU INVERSION NECESITA	CORP GROUP INTERNATIONAL, LTD.	459
LO07521	2002-006806	47	TODO LO QUE SU INVERSION NECESITA	CORP GROUP INTERNATIONAL, LTD.	459
LO07522	2002-006807	47	TODO LO QUE SU INVERSION NECESITA	CORP GROUP INTERNATIONAL, LTD.	459
LO07523	2002-006808	47	TODO LO QUE SU INVERSION NECESITA	CORP GROUP INTERNATIONAL, LTD.	459
LO07524	2002-006809	47	LA MEJOR HERRAMIENTA PARA SU INVERSION	CORP GROUP INTERNATIONAL, LTD.	459
LO07525	2002-006810	47	LA MEJOR HERRAMIENTA PARA SU INVERSION	CORP GROUP INTERNATIONAL, LTD.	459
LO07526	2002-006811	47	LA MEJOR HERRAMIENTA PARA SU INVERSION	CORP GROUP INTERNATIONAL, LTD.	459
LO07527	2002-006812	47	LA MEJOR HERRAMIENTA PARA SU INVERSION	CORP GROUP INTERNATIONAL, LTD.	459
LO07528	2002-006813	47	LA MEJOR HERRAMIENTA PARA SU INVERSION	CORP GROUP INTERNATIONAL, LTD.	459
LO07529	2002-006814	47	SU SUELDO EFECTIVO	CORP GROUP INTERNATIONAL, LTD.	459
LO07530	2002-006815	47	SU SUELDO EFECTIVO	CORP GROUP INTERNATIONAL, LTD.	459
LO07531	2002-006816	47	SU SUELDO EFECTIVO	CORP GROUP INTERNATIONAL, LTD.	459
LO07532	2002-006817	47	LE DA MAS VALOR A SU TRABAJO	CORP GROUP INTERNATIONAL, LTD.	459
LO07533	2002-006818	47	LE DA MAS VALOR A SU TRABAJO	CORP GROUP INTERNATIONAL, LTD.	459
LO07534	2002-006819	47	LE DA MAS VALOR A SU TRABAJO	CORP GROUP INTERNATIONAL LTD.	459
LO07535	2002-006820	47	TU MESADA SEGURA	CORP GROUP INTERNATIONAL LTD.	459
LO07536	2002-006821	47	TU MESADA SEGURA	CORP GROUP INTERNATIONAL LTD.	459
LO07537	2002-006822	47	TU MESADA SEGURA	CORP GROUP INTERNATIONAL, LTD.	459
LO07538	2002-007209	47	PONLE CARIÑO A TU PAIS	BANCO MERCANTIL, C.A. -S.A.C.A. (BANCO UNIVERSAL)	459
LO07539	2002-007210	47	PONLE CARIÑO A VENEZUELA	BANCO MERCANTIL, C.A. -S.A.C.A. (BANCO UNIVERSAL)	459

LO07540	2002-007211	47	PONLE CARIÑO A TU COLEGIO	BANCO MERCANTIL, C.A. -S.A.C.A. (BANCO UNIVERSAL)	459
LO07541	2002-007212	47	PONLE CARIÑO A TU PAIS	BANCO MERCANTIL, C.A. -S.A.C.A. (BANCO UNIVERSAL)	459
LO07542	2002-007213	47	PONLE CARIÑO A VENEZUELA	BANCO MERCANTIL, C.A. -S.A.C.A. (BANCO UNIVERSAL)	459
LO07543	2002-007214	47	PONLE CARIÑO A TU COLEGIO	BANCO MERCANTIL, C.A. -S.A.C.A. (BANCO UNIVERSAL)	459
LO07544	2002-007301	47	PONLE CARIÑO A VENEZUELA	BANCO MERCANTIL, C.A.	459
LO07545	2002-007302	47	PONLE CARIÑO A TU COLEGIO	BANCO MERCANTIL, C.A. -S.A.C.A.(BANCO UNIVERSAL)	459
LO07546	2002-007303	47	PONLE CARIÑO A TU PAIS	BANCO MERCANTIL, C.A. -S.A.C.A. (BANCO UNIVERSAL)	459
LO07547	2002-007305	47	PONLE CARIÑO A TU COLEGIO	BANCO MERCANTIL, C.A. -S.A.C.A. (BANCO UNIVERSAL)	459
LO07548	2002-007306	47	PONLE CARIÑO A TU PAIS	BANCO MERCANTIL, C.A. -S.A.C.A. (BANCO UNIVERSAL)	459
LO07549	2002-007307	47	PONLE CARIÑO A TU COLEGIO	BANCO MERCANTIL, C.A. -S.A.C.A. (BANCO UNIVERSAL)	459
LO07550	2002-007308	47	PONLE CARIÑO A VENEZUELA	BANCO MERCANTIL, C.A. -S.A.C.A. (BANCO UNIVERSAL)	459
LO07551	2002-007309	47	PONLE CARIÑO A TU PAIS	BANCO MERCANTIL, C.A. -S.A.C.A. (BANCO UNIVERSAL)	459
LO07552	2002-007310	47	PONLE CARIÑO A TU COLEGIO	BANCO MERCANTIL, C.A. -S.A.C.A. (BANCO UNIVERSAL)	459
LO07553	2002-007311	47	PONLE CARIÑO A VEEZUELA	BANCO MERCANTIL, C.A. -S.A.C.A. (BANCO UNIVERSAL)	459
LO07554	2002-007312	47	PONLE CARIÑO A TU PAIS	BANCO MERCANTIL, C.A. -S.A.C.A. (BANCO UNIVERSAL)	459
LO07555	2002-007313	47	PONLE CARIÑO A TU COLEGIO	BANCO MERCANTIL, C.A. -S.A.C.A. (BANCO UNIVERSAL)	459
LO07556	2002-007314	47	PONLE CARIÑO A VENEZUELA	BANCO MERCANTIL, C.A. -S.A.C.A. (BANCO UNIVERSAL)	459
LO07557	2002-007315	47	PONLE CARIÑO A TU PAIS	BANCO MERCANTIL, C.A. -S.A.C.A. (BANCO UNIVERSAL)	459
LO07558	2002-007316	47	PONLE CARIÑO A TU COLEGIO	BANCO MERCANTIL, C.A. -S.A.C.A. (BANCO UNIVERSAL)	459
LO07559	2002-007317	47	PONLE CARIÑO A VENEZUELA	BANCO MERCANTIL, C.A. -S.A.C.A. (BANCO UNIVERSAL)	459
LO07560	2002-007318	47	PONLE CARIÑO A TU PAIS	BANCO MERCANTIL, C.A. -S.A.C.A. (BANCO UNIVERSAL)	459
LO07561	2002-007714	47	CUANTO VALEN TUS SUEÑOS	DIAGED VENEZUELA, C.A.	459
LO07562	2002-007715	47	CUANTO VALEN TUS SUEÑOS	DIAGED VENEZUELA, C.A.	459
LO07563	2002-007716	47	CUANTO VALEN TUS SUEÑOS	DIAGED VENEZUELA, C.A.	459
LO07564	2002-007717	47	CUANTO VALEN TUS SUEÑOS	DIAGED VENEZUELA, C.A.	459
LO07565	2002-007718	47	CUANTO VALEN TUS SUEÑOS	DIAGED VENEZUELA, C.A.	459
LO07566	2002-007719	47	CUANTO VALEN TUS SUEÑOS	DIAGED VENEZUELA, C.A.	459
LO07567	2002-007726	47	TE REFRESCA Y TE HACE SENTIR BIEN	NEW ZEALAND DAIRY BOARD	459
LO07568	2002-007913	47	HALLS EL PLACER DE LA FRESCURA	PARKE, DAVIS & CO. LIMITED	459
LO07569	2002-007942	47	ADVANCED MEDICINE FOR PAIN	WYETH	459
LO07570	2002-007950	47	VIDA DE MILLONARIO	DIAGED VENEZUELA, C.A.	459
LO07571	2002-007951	47	VIDA DE MILLONARIO	DIAGED VENEZUELA, C.A.	459
LO07572	2002-007952	47	VIDA DE MILLONARIO	DIAGED VENEZUELA, C.A.	459
LO07573	2002-007953	47	VIDA DE MILLONARIO	DIAGED VENEZUELA, C.A.	459
LO07574	2002-007954	47	VIDA DE MILLONARIO	DIAGED VENEZUELA, C.A.	459
LO07575	2002-007955	47	VIDA DE MILLONARIO	DIAGED VENEZUELA, C.A.	459
LO07576	2002-007994	47	LA TUYA ESTA ASI DE BUENA	C.A CERVECERIA REGIONAL	459
LO07577	2002-007995	47	VAS A ARRUGAR	C.A. CERVECERIA REGIONAL	459
LO07578	2002-007996	47	CON CUANTAS CATIRAS PUEDES	C.A. CERVECERIA REGIONAL	459
LO07579	2002-008050	47	DELICIA DE PAVO F. GIACOMELLO	INDUSTRIAS ALIMENTICIAS CORRALITO, S.A.	459
LO07580	2002-008091	47	CALOX, BUENA SALUD PARA TODOS	MARKATRADE, INC.	459
LO07581	2002-008093	47	HAZTE LA VIDA FACIL	BANCO DEL CARIBE C.A. BANCO UNIVERSAL	459
LO07582	2002-008564	47	EMOCION PURA	DIAGED VENEZUELA, C.A.	459
LO07583	2002-008565	47	EMOCION PURA	DIAGED VENEZUELA, C.A.	459

L007584	2002-008566	47	EMOCION PURA	DIAGED VENEZUELA, C.A.	459
L007585	2002-008567	47	EMOCION PURA	DIAGED VENEZUELA, C.A.	459
L007586	2002-008568	47	EMOCION PURA	DIAGED VENEZUELA, C.A.	459
L007587	2002-008569	47	EMOCION PURA	DIAGED VENEZUELA, C.A.	459
L007588	2002-008699	47	UNA GAITA PARA TI	DIAGED VENEZUELA, C.A.	459
L007589	2002-008700	47	UNA GAITA PARA TI	DIAGED VENEZUELA, C.A.	459
L007590	2002-008701	47	UNA GAITA PARA TI	DIAGED VENEZUELA, C.A.	459
L007591	2002-008702	47	UNA GAITA PARA TI	DIAGED VENEZUELA, C.A.	459
L007592	2002-008704	47	UNA GAITA PARA TI	DIAGED VENEZUELA, C.A.	459
L007593	2002-008756	47	LA SUAVIDAD QUE RESISTE TODO	FAMILIA S.A.	459
L007594	2002-008950	47	CONFIANZA QUE SE BEBE	EMBOTELLADORA EL SAMAN C.A.	459
L007595	2002-008951	47	CONFIANZA QUE SE BEBE	EMBOTELLADORA EL SAMAN C.A.	459
L007596	2002-009262	47	EL SABOR VA POR DENTRO	DEUSTSCHE TRANSNATIONAL TRUSTEE CORPORATION INC.	459
L007597	2002-009387	47	EL PODER DE LA MARCA	FUTUREBRAND, S.A.	459
L007598	2002-009399	47	UN COMPROMISO A LARGO PLAZO	CORP GROUP INTERNATIONAL LTD.	459
L007599	2002-009497	47	SIGUE TUS REGLAS	THE COCA-COLA COMPANY	459
L007600	2002-009580	47	CON MEDICAMENTOS GENERICOS ELTER.. NO LE DOLERA NI EL BOLSILLO	GALENO QUIMICA C.A.	459
L007601	2002-009581	47	CON MEDICAMENTOS GENERICOS ELTER NO LE DOLERA NI EL BOLSILLO	GALENO QUIMICA C.A.	459
L007602	2002-009582	47	CON MEDICAMENTOS GENERICOS ELTER...NO LE DOLERA NI EL BOLSILLO	GALENO QUIMICA C.A.	459
L007603	2002-009715	47	CON NOSOTROS SU INVERSION ES SEGURA	ACEROS FEDERALES, C.A.	459
L007604	2002-009861	47	SI QUIERES PROBARME DUERME CONMIGO	INDUSTRIAL REGAL C.A.	459
L007605	2002-009862	47	DESPUES DE DORMIR CON EL NUNCA QUERRAS OTRO COLCHON	INDUSTRIAL REGAL C.A.	459
L007606	2002-009863	47	DESPUES DE DORMIR CON EL NUNCA QUERRAS OTRO COLCHON	INDUSTRIAL REGAL C.A.	459
L007607	2002-009984	47	SABE MAS	COOPERATIVA COLANTA LTDA.	459
L007608	2002-010254	47	BOOM DE OFERTAS	SUPERMERCADO CARACAS, S.A. (SUCASA)	459
L007609	2002-010255	47	BOOM DE OFERTAS	SUPERMERCADO CARACAS, S.A. (SUCASA)	459
L007610	2002-010258	47	MES DEL OFERTON	SUPERMERCADO CARACAS, S.A. (SUCASA)	459
L007611	2002-010259	47	MES DEL OFERTON	SUPERMERCADO CARACAS, S.A. (SUCASA)	459
L007612	2002-010262	47	PONTE A MILLON	SUPERMERCADO CARACAS, S.A. (SUCASA)	459
L007613	2002-010263	47	PONTE A MILLON	SUPERMERCADO CARACAS, S.A. (SUCASA)	459
L007614	2002-010266	47	QUE RAZA DE OFERTAS	SUPERMERCADO CARACAS, S.A. (SUCASA)	459
L007615	2002-010267	47	QUE RAZA DE OFERTAS	SUPERMERCADO CARACAS, S.A. (SUCASA)	459
L007617	2002-010282	47	GANALE A SAN NICOLAS	SUPERMERCADO CARACAS, S.A. (SUCASA)	459
L007618	2002-010285	47	VIVE LA NAVIDAD	SUPERMERCADO CARACAS, S.A. (SUCASA)	459
L007619	2002-010286	47	VIVE LA NAVIDAD	SUPERMERCADO CARACAS, S.A. (SUCASA)	459
L007620	2002-010663	47	TU LLAVE	FUNDICION PACIFICO C.A.	459
L007621	2002-010677	47	PUNTOS A TU FAVOR	THE PROCTER & GAMBLE COMPANY	459
L007622	2002-010678	47	TESS Y PUNTO	THE PROCTER & GAMBLE COMPANY	459
L007623	2002-010698	47	CRISTALES GRATIS	BEAUFORT ENTERPRISES, INC.	459
L007624	2002-010846	47	LA DELICIA QUE CUIDA TUS DIENTES	CADBURY ADAMS USA LLC	459

LO07625	2002-010847	47	TE DEJA FRIO	CADBURY ADAMS USA LLC	459
LO07626	2002-010848	47	BUEN PUNTO	CADBURY ADAMS USA LLC	459
LO07627	2002-010849	47	DEJAME MASTICARLOS	CADBURY ADAMS USA LLC	459
LO07628	2002-010851	47	SACALE EL JUGO	CADBURY ADAMS USA LLC	459
LO07629	2002-010985	47	PETROBRAS, UNA NUEVA ENERGIA	PETROLEO BRASILEIRO S.A. - PETROBRAS	459
LO07630	2002-010986	47	PETROBRAS, QUE NUEVA ENERGIA	PETROLEO BRASILEIRO S.A. - PETROBRAS	459
LO07631	2002-011015	47	CONTROL DE RIESGO ENERGETICO OPERACIONAL	COMELECINCA POWER SYSTEMS, C.A.	459
LO07632	2002-011218	47	NUEZ DE MACADAMIA NATURAL Y DELICIOSA	FUNDACION PARA EL DESARROLLO DE LA REGION CENTRO OCCIDENTA*	459
LO07633	2002-011387	47	DE DONDE SON LOS CANTANTES	DISTRIBUIDORA SONOGRAFICA C.A.	459
LO07634	2002-011575	47	AQUI ESTA TODO	C.A. CERVECERIA REGIONAL	459
LO07636	2002-012159	47	UN MILAGRO DE LA NATURALEZA	THE TESALIA SPRING HOLDING CORP.	459
LO07637	2002-012379	47	EN BLOCKBUSTER LOS MARTES SON POPULARES	BLOCKBUSTER INC.	459
LO07638	2002-012380	47	EN BLOCKBUSTER LOS MARTES SON POPULARES	BLOCKBUSTER INC.	459
LO07639	2002-012381	47	BLOCKBUSTER DISPONIBILIDAD GARANTIZADA	BLOCKBUSTER INC.	459
LO07640	2002-012382	47	BLOCKBUSTER DISPONIBILIDAD GARANTIZADA	BLOCKBUSTER INC.	459
LO07641	2002-012796	47	EL PLACER DE COMPRAR	RATTAN, C.A.	459
LO07642	2002-013159	47	NOCHES MAS SECAS, DIAS MAS FELICES	THE PROCTER & GAMBLE COMPANY	459
LO07643	2002-013342	47	TU HIELERA CON SABOR	C.A. CERVECERIA REGIONAL	459
LO07644	1995-010845	47	UNA SANA DECISION	CARGILL DE VENEZUELA C.A.	459
LO07645	2002-005153	47	HOJAS DE MAXIMA DURABILIDAD	WARNER-LAMBERT COMPANY LLC	460
LO07646	2002-012976	47	EL PAPEL QUE RINDE	PRODUCTOS FAMILIA S.A.	460
LO07647	2002-012977	47	LO MEJOR PARA MI FAMILIA	PRODUCTOS FAMILIA S.A.	460
LO07648	2002-013013	47	ESTA COOL	C.A. CERVECERIA REGIONAL	460
LO07649	2002-013014	47	LA MAS COOL	C.A. CERVECERIA REGIONAL	460
LO07650	2002-013015	47	QUE COOL ES REGIONAL	C.A. CERVECERIA REGIONAL	460
LO07651	2002-013660	47	PRENDE LA FERIA	C.A. TABACALERA NACIONAL (CATANA)	460
LO07652	2002-014074	47	UN SABOR QUE SE DISFRUTA EN MAS DE 60 PAISES	PHILIP MORRIS PRODUCTS S.A.	460
LO07653	2002-014075	47	UN PLACER QUE SE DISFRUTA EN MAS DE 60 PAISES	PHILIP MORRIS PRODUCTS S.A.	460
LO07654	2002-014236	47	CON LA TERNURA Y EL AMOR DE MAMMI	MARCVENCA INVERSIONES, C.A.	460
LO07655	2002-014237	47	SECO POR FUERA, SECO POR DENTRO	MARCVENCA INVERSIONES, C.A.	460
LO07656	2002-014259	47	WILD ON THE BEACH	C.A. CERVECERIA REGIONAL	460
LO07657	2002-014260	47	WILD ON PARTY	C.A. CERVECERIA REGIONAL	460
LO07658	2002-014418	47	NO DUERME, NO DUERME	RADIO CADENA MUNDIAL C.A.	460
LO07659	2002-014420	47	NO DUERME, NO DUERME	RADIO CADENA MUNDIAL C.A.	460
LO07660	2002-014421	47	NO DUERME, NO DUERME	RADIO CADENA MUNDIAL C.A.	460
LO07661	2002-014422	47	LA GUIA MUSICAL DE VENEZUELA	RADIO CADENA MUNDIAL C.A.	460
LO07662	2002-014424	47	LA GUIA MUSICAL DE VENEZUELA	RADIO CADENA MUNDIAL C.A.	460
LO07663	2002-014425	47	LA GUIA MUSICAL DE VENEZUELA	RADIO CADENA MUNDIAL C.A.	460
LO07664	2002-014430	47	SIEMPRE DE LA MANO CON EL PUEBLO	RADIO CADENA MUNDIAL C.A.	460
LO07665	2002-014432	47	SIEMPRE DE LA MANO CON EL PUEBLO	RADIO CADENA MUNDIAL C.A.	460

L007666	2002-014433	47	SIEMPRE DE LA MANO CON EL PUEBLO	RADIO CADENA MUNDIAL C.A.	460
L007667	2002-014434	47	NO TIENE MIEDO, NO TIENE MIEDO	RADIO CADENA MUNDIAL C.A.	460
L007669	2002-014437	47	NO TIENE MIEDO, NO TIENE MIEDO	RADIO CADENA MUNDIAL C.A.	460
L007670	2002-015138	47	LA SUPER ESTACION	ADMINISTRADORA UNION RADIO C.A.	460
L007671	2002-015240	47	JON RON SANTA TERESA	C.A. RON SANTA TERESA	460
L007672	2002-015529	47	...LO VALE!	INDUSTRIAS TRES CORONAS. C.A.	460
L007673	2002-015619	47	EL SABOR DE	PHILIP MORRIS PRODUCTS S.A.	460
L007674	2002-015634	47	PIENSA COOL, PIENSA EN LIMPIEZA	LAS LLAVES, S.A.	460
L007675	2002-015948	47	FRICA PRISMA, LA LATA DE CARTON	FRUTERIA INDUSTRIAL C.A. (FRICA)	460
L007676	2002-015949	47	FRICA PRISMA, LA LATA DE CARTON	FRUTERIA INDUSTRIAL C.A. (FRICA)	460
L007677	2002-015951	47	FRICA PRISMA, LA LATA DE CARTON	FRUTERIA INDUSTRIAL C.A. (FRICA)	460
L007678	2002-016594	47	CONQUISTA PASO A PASO	DIAGED VENEZUELA, C.A.	460
L007679	2002-016595	47	CONQUISTA PASO A PASO	DIAGED VENEZUELA, C.A.	460
L007680	2002-016596	47	CONQUISTA PASO A PASO	DIAGED VENEZUELA, C.A.	460
L007681	2002-016597	47	CONQUISTA PASO A PASO	DIAGED VENEZUELA, C.A.	460
L007682	2002-016598	47	CONQUISTA PASO A PASO	DIAGED VENEZUELA, C.A.	460
L007683	2002-016620	47	EL EQUIPO QUE TRABAJA PARA USTED	AGROBUEYCA S.A.	460
L007684	2002-017026	47	CALOX...COMPROMETIDOS CON SU SALUD	MARKATRADE INC.	460
L007685	1990-008396	6	SOLUCION MULTIUSO	BAUSCH & LOMB INCORPORATED	460
L007686	1992-004788	47	PURO SABOR	IACARINA C.A.	460
L007687	1996-018864	47	TERMINEX...ES FUMIGACION	FULLER INTERAMERICANA C.A.	460
N044074	2000-000523	46	FATELARES	FABRICA TEXTIL DE LOS ANDES S.A., FATELARES	460
N044075	2000-007173	46	METROPOLIS CENTRO EMPRESARIAL	INMOBILIARIA 20037, S.A.	460
N044076	2000-008178	46	FULL TELAS TODAS MAS UNA	FULL TELA, C.A.	460
N044077	2000-010217	46	GRUMAECA	GRUMAECA GRUPO DE MAQUINARIAS Y EQUIPOS, C.A.	460
N044078	2000-010247	46	CAPI-CEL	CAPITANA TOURS C.A.	460
N044079	2000-010251	46	OVERCOM	OVERCOM C.A.	460
N044080	2000-010419	46	CORPORACION OPTILASER	CORPORACION OPTILASER C.A.	460
N044081	2000-011096	46	VISTA PLACE	PROMOTORA SAN IGNACIO, C.A.	460
N044082	2000-011595	46	CONCEPTO E	SOLUCIONES INTEGRALES CONCEPTO E, C.A.	460
N044083	2000-011654	46	TURBINAS VALENCIA	TURBINAS VALENCIA S.R.L	460
N044084	2000-011767	46	F FRICTION	FRICTION BOUTIQUE, C.A.	460
N044085	2000-011769	46	MANGUERAS LARA C.A.	MANGUERAS LARA, C.A.	460
N044086	2000-011995	46	RANITA'S MEXICAN FOOD	COMERCIALIZADORA SURTRADE S.A.	460
N044087	2000-012275	46	TOTTO	NALSANI S.A.	460
N044088	2000-012343	46	EMBARAZADA.COM	INVERSIONES EMBARAZADA.COM C.A.	460
N044089	2000-015200	46	ONEWAY	PROYECTOS ITAVENES, C.A.	460
N044090	2000-015262	46	ARMERIA 357 SPA CLUB	357 SPA CLUB C.A.	460
N044091	2000-015263	46	ESCUELA DE TIROS 357 SPA CLUB	357 SPA CLUB C.A.	460
N044092	2000-015669	46	UNICA UNIVERSIDAD INTERAMERICANA DEL CARIBE.	UNIVERSIDAD INTERAMERICANA DEL CARIBE, C.A.	460
N044093	2000-016051	46	AV / ALCOHOLES VALENCIA	ALCOHOLES VALENCIA C.A.	460
N044094	2000-016372	46	INSTITUTO DE DISEÑO CENTRO GRAFICO DE TECNOLOGIA	CENTRO GRAFICO DE TECNOLOGIA C.A.	460
N044095	2000-016566	46	POLICLINICA EL RETIRO	PROMOTORA MEDIS ALTOS C.A.	460

NO44096	2000-016673	46	POLLO MANIA LISTO PARA TI	INVERSIONES VENEBLUE C.A.	460
NO44097	2000-016911	46	DISTRIBUIDORA FINE FOODS	DISTRIBUIDORA FINE FOODS C.A.	460
NO44098	2000-021256	46	AVILA	INVERSIONES MM 5.000, S.A.	460
NO44099	2000-023627	46	PRIMOR ALIMENTOS	DEUTSCHE TRANSNATIONAL TRUSTEE CORPORATION INC.	460
NO44100	2001-012181	46	ALUMINIOS SARRIA	VIDRIOS SARRIA C.A.	460
NO44101	2001-012182	46	ALUMINIOS SARRIA	VIDRIOS SARRIA C.A.	460
NO44102	2001-012823	46	PLACATDYCO	CONCRETERA TOYCO C.A.	460
NO44104	2002-002692	46	YAKI - EXPRESS	CONFECCIONES SIREX, C.A.	460
NO44105	2002-003918	46	VITAMINAS EMOCIONALES	ESTUDIO ORIENT ART C.A.	460
NO44106	2002-012947	46	MANAPLAS	MANAPLAS S.A.	460
NO44107	2002-012962	46	WORLD TIME	WORLD TIME OVERSEAS, CORP.	460
NO44108	2002-012980	46	LABRIN	LABORATORIOS RINCON, S.A.	460
NO44109	2002-013029	46	KD KLEIN DORF	PROMOTORA KLEIN DORF	460
NO44110	2002-013058	46	CENTRO BAVARIAN	BAVARIAN MOTORES, C.A.	460
NO44111	2002-013508	46	INVERSIONES TAICENTRO	INVERSIONES TAICENTRO C.A.	460
NO44112	2002-013510	46	COMERCIAL CENTRO-CENTRO	COMERCIAL CENTRO-CENTRO C.A.	460
NO44114	2002-013744	46	CONVERGIA	CONVERGIA VENEZUELA S.A.	460
NO44115	2002-013975	46	INVERSORA PARTICIPAR	INVERSORA PARTICIPAR S.A.	460
NO44116	2002-014146	46	CORPORACION ACOM	CORPORACION ACOM C.A.	460
NO44117	2002-014150	46	RADA DE VENEZUELA	RADA DE VENEZUELA C.A.	460
NO44118	2002-014277	46	STAR LACIO	STAR PRODUCTS S.A.	460
NO44119	2002-014326	46	ALBARICOQUE	INVERSIONES ALBARICOQUE SHOEÁ S, C.A.	460
NO44120	2002-014366	46	SUPERTEL	SUPERTEL, C.A.	460
NO44121	2002-014439	46	RADIO MARGARITA	RADIO CADENA MUNDIAL C.A.	460
NO44122	2002-014480	46	EUROCHRONOS	EUROCHRONOS, S.A.	460
NO44123	2002-014646	46	FITELLE	SEFACA, C.A.	460
NO44124	2002-014712	46	EL PALACIO DE LOS HELADOS	EL PALACIO DE LOS HELADOS	460
NO44125	2002-014731	46	COMPAÑIA VENEZOLANA DE CONEXIONES COVECO	COMPAÑIA VENEZOLANA DE CONEXIONES C.A. COVECO	460
NO44126	2002-014735	46	PLASTICOS LOS ANDES PLASTIANDES	PLASTICOS LOS ANDES C.A. PLASTIANDES	460
NO44127	2002-014868	46	RESTAURANT ABRUZZO	EL RINCON DELLA PASTA ABRUZZESE, C.A.	460
NO44128	2002-014916	46	SEÑALCA	SEÑALCA	460
NO44129	2002-014922	46	LEG@DMI SISTEMAS	LEG@DMI SISTEMAS, C.A.	460
NO44130	2002-015182	46	LA CUEVA DE LOS LEONES	TENEDORA DE VALORES E INVERSIONES, T.D.V.I., C.A.	460
NO44131	2002-015258	46	INDUSTRIA ARMAIOLA I	INDUSTRIAS ARMAIOLA I, C.A.	460
NO44132	2002-015266	46	EL CUBO ROJO	COMPAÑIA ANONIMA BECO SUCESORA DE BLOHM & CO.	460
NO44133	2002-015273	46	ATOUAN	TOOLS IMPORT, C.A.	460
NO44134	2002-015278	46	SIGMA DENTAL PLAN	SIGMA DENTAL PLAN C.A.	460
NO44135	2002-015348	46	GENIA WORKS	INGENIA TECHNOLOGIES S.A.	460
NO44136	2002-015469	46	GALED	DISTRIBUIDORA VALEO SPORT, C.A.	460
NO44137	2002-015532	46	NORTH MEDICAMENTA NORMECA	T.M. HOLDING, C.A.	460
NO44138	2002-015559	46	C.E.A.S. CONTAINER EQUIPMENT AND SERVICES	CONTAINER EQUIPMENT AND SERVICES C.E.A.S C.A.	460
NO44139	2002-015656	46	VIDA DEPORTIVA	PRODUCCIONES G.P. C.A.	460
NO44140	2002-015672	46	KOVERTOP	INDUSTRIAL REGAL C.A.	460

N044141	2002-015796	46	GLOBAL FRANCHISING	GLOBAL FRANCHISING, C.A.	460
N044142	2002-015961	46	CRS	C.R.S. CORPORATE RELOCATION SERVICES, C.A.	460
N044143	2002-015967	46	COMERCIALIZADORA COCOLERO´S	COMERCIALIZADORA COCOLERO´S, C.A.	460
N044144	2002-016246	46	ELITE AIR SERVICE	ELITE AIR SERVICE MANTENIMIENTO Y SERVICIO AERONAUTICOS C.A	460
N044145	2002-016256	46	SAGAIE	SEFACA, C.A.	460
N044146	2002-016307	46	LUBRICANTE EL VENEZOLANO	PRODUCTOS QUIMICOS LMV C.A.	460
N044147	2002-016456	46	SEMILLAS FLOR DE ARAGUA FLDARCA	SEMILLAS FLOR DE ARAGUA, C.A. (SEFLDARCA)	460
N044148	2002-016552	46	RADIO TROPICAL 990 A.M.	RADIO ANUNCIADORA INTERNACIONAL C.A.	460
N044149	2002-016683	46	CAMPO ORIENTE	VIVERES CAMPO ORIENTE, C.A.	460
N044150	2002-016709	46	LOTERIA DE YARACUY	ADMINISTRADORA VENETO, C.A.	460
N044151	2002-016810	46	BC EL BODEGON DE LA CERAMICA	EL BODEGON DE LA CERAMICA, C.A	460
N044152	2002-017011	46	BODEGON DONDE ALFREDO	BODEGON DONDE ALFREDO, C.A.	460
N044154	1999-020847	46	SMILIE´S	SIGD S.A.	460
N044216	1984-008046	46	CALZADOS ROCKY C.A.	INVERSIONES JORINACHA C.A.	460
P210327	1996-020399	9	TELECONTROL	ELIAS VELARDE GANZA	428
P215626	1995-009339	16	MELIA CONFORT	DORPAN, S.L	433
P230108	2000-005147	25	LEVOSTER	CRUZ DE JAIMES AZUCENA	444
P230129	2000-005372	5	POLYERGA	LABORATORIOS BIOGALENIC C.A.	444
P245386	2002-000868	5	GUSATRACK	TRACKER AGRO INDUSTRIAL C.A.	457
P247474	2002-006131	16	LD-K 4	VASCO JAVIER DE SOUSA	459
P247525	2002-006386	25	BLUE HARBOUR	CONSTANTINO TEWAR ZOMBULIA	459
P248709	2002-012315	3	POP-UP	JOHNSON & JOHNSON	459
P248710	2002-012316	5	POP-UP	JOHNSON & JOHNSON	459
P248711	2002-012317	16	POP-UP	JOHNSON & JOHNSON	459
P248712	2002-012318	21	POP-UP	JOHNSON & JOHNSON	459
P248713	2002-012319	24	POP-UP	JOHNSON & JOHNSON	459
P248714	2002-012327	5	GALBEN M	INSECTICIDAS INTERNACIONALES, C.A. (INICA)	459
P248715	2002-012328	5	JAQUEMATE	INSECTICIDAS INTERNACIONALES, C.A. (INICA)	459
P248716	2002-012329	5	BUMP	INSECTICIDAS INTERNACIONALES, C.A. (INICA)	459
P248717	2002-012330	5	FUNGITHANE	INSECTICIDAS INTERNACIONALES, C.A. (INICA)	459
P248718	2002-012331	5	BRISO	INSECTICIDAS INTERNACIONALES, C.A. (INICA)	459
P248719	2002-012333	5	BLINDADO	INSECTICIDAS INTERNACIONALES, C.A. (INICA)	459
P248720	2002-012334	5	ABAPHOS	INSECTICIDAS INTERNACIONALES, C.A. (INICA)	459
P248721	2002-012335	5	ALMIRANTE	INSECTICIDAS INTERNACIONALES, C.A. (INICA)	459
P248722	2002-012336	5	FUNTEC	INSECTICIDAS INTERNACIONALES, C.A. (INICA)	459
P248723	2002-012337	5	FUNLATE	INSECTICIDAS INTERNACIONALES, C.A. (INICA)	459
P248724	2002-012341	19	ECONOMALLA	VICSON S.A.	459
P248725	2002-012342	6	ECONOMALLA	VICSON S.A.	459
P248726	2002-012343	16	MATERIALPOP	HABIB E. BUJANA C.	459
P248727	2002-012347	12	MOBILETRON	MOBILETRON ELECTRONICS CO., LTD.	459
P248728	2002-012348	12	REGITAR USA	REGITAR USA	459
P248729	2002-012351	16	JIM HAWKINS	DISNEY ENTERPRISES, INC.	459
P248730	2002-012352	28	JIM HAWKINS	DISNEY ENTERPRISES, INC.	459
P248731	2002-012353	16	JOHN SILVER	DISNEY ENTERPRISES, INC.	459

P248732	2002-012354	25	JOHN SILVER	DISNEY ENTERPRISES, INC.	459
P248733	2002-012355	28	JOHN SILVER	DISNEY ENTERPRISES, INC.	459
P248734	2002-012356	5	VISOPH	LABORATORIOS SOPHIA, S.A. DE C.V.	459
P248735	2002-012357	5	MODUSIK-A OFTEND	LABORATORIOS SOPHIA, S.A. DE C.V.	459
P248736	2002-012360	10	INDUJO	NOVO NORDISK A/S	459
P248737	2002-012362	30	EMBARE	EMBARE INDUSTRIAS ALIMENTICIAS S.A.	459
P248738	2002-012363	29	EMBARE	EMBARE INDUSTRIAS ALIMENTICIAS S.A.	459
P248739	2002-012364	16	ARTWORK	COMPANHIA SUZANO DE PAPEL E CELULOSE	459
P248740	2002-012377	3	SCHWARZKOPF	HANS SCHWARZKOPF GMBH & CO. KG.	459
P248741	2002-012378	3	MENCOCOOM	LABORATOIRE GARNIER & CIE	459
P248742	2002-012383	10	CERAMAX	DEPUY, INC.	459
P248743	2002-012395	18	BULKA	PAUL HENRI BULKA BERACASA	459
P248744	2002-012399	9	STECK	STECK INDUSTRIA ELECTRICA LTDA	459
P248745	2002-012405	28	SPINERS	PEPSICO INC.	459
P248746	2002-012419	16	PARTICIPACIONES DEL SUR	DEL SUR BANCO UNIVERSAL, C.A.	459
P248747	2002-012420	16	CREDITO EDUCATIVO DEL SUR	DEL SUR BANCO UNIVERSAL, C.A.	459
P248748	2002-012421	16	LIBRETA DORADA DEL SUR	DEL SUR BANCO UNIVERSAL, C.A.	459
P248749	2002-012425	19	EKOLIT	CINDU DE VENEZUELA S.A.	459
P248750	2002-012433	25	ATTICUS	ATTICUS CLOTHINS, INC	459
P248751	2002-012434	5	SOMAVERT	PHARMACIA ENTERPRISES S.A.	459
P248752	2002-012447	9	INFOPACK	INFONET REDES DE INFORMACION C.A.	459
P248753	2002-012448	16	INFOPACK	INFONET REDES DE INFORMACION C.A.	459
P248754	2002-012454	29	RAPI	CONGELADOS AGRICOLAS, S.A. CONGELAGRO, S.A.	459
P248756	2002-012456	30	RAPI-PLATANO	CONGELADOS AGRICOLAS, S.A. CONGELAGRO, S.A.	459
P248757	2002-012457	29	RAPI-PLATANO	CONGELADOS AGRICOLAS, S.A. CONGELAGRO, S.A.	459
P248758	2002-012458	30	RAPI-YUCA	CONGELADOS AGRICOLAS, S.A. CONGELAGRO, S.A.	459
P248759	2002-012459	29	RAPI-YUCA	CONGELADOS AGRICOLAS, S.A. CONGELAGRO, S.A.	459
P248760	2002-012464	25	JIM HAWKINS	DISNEY ENTERPRISES INC.	459
P248761	2002-012465	3	CLINIQUE HAPPY HEART	CLINIQUE LABORATORIES INC.	459
P248762	2002-012475	30	EL MADRUGADOR CON CANELA	PEREZ PEREZ ISAAC RAMON	459
P248763	2002-012491	5	ARBELIC	THERAVANCE, INC.	459
P248764	2002-012492	5	DOLO-NEUROBION	MERCK KGAA	459
P248765	2002-012496	12	ENZO FERRARI	FERRARI S.P.A.	459
P248766	2002-012497	28	ENZO FERRARI	FERRARI S.P.A.	459
P248767	2002-012498	12	ENZO FERRARI	FERRARI S.P.A.	459
P248768	2002-012499	28	ENZO FERRARI	FERRARI S.P.A.	459
P248769	2002-012505	32	REGIONAL BLUE	C.A. CERVECERIA REGIONAL	459
P248770	2002-012516	33	NANJAR	JOHNNY RAFAEL ARMENTA PRADA	459
P248771	2002-012528	7	FANUC	FANUC LTD.	459
P248772	2002-012529	9	FANUC	FANUC LTD.	459
P248773	2002-012530	34	DUNHILL TOP LEAF	DUNHILL TOBACCO OF LONDON LIMITED	459
P248774	2002-012536	9	CROP OBSERVER	SYNGENTA PARTICIPATIONS AG	459
P248775	2002-012540	1	IRGAZONE	CIBA SPECIALTY CHEMICALS HOLDING INC.	459
P248776	2002-012541	5	ALTESPA	MERCK & CO INC.	459

P248777	2002-012542	5	MINESSE LA PILDORA ULTRA LIGHT	WYETH	459
P248778	2002-012558	29	STERLING SILVER	EXCEL CORPORATION	459
P248779	2002-012559	31	MEXWHITE	CARGILL INCORPORATED	459
P248780	2002-012567	2	MASTERTASTE	KERRY GROUP SERVICES INTERNATIONAL LIMITED	459
P248781	2002-012568	3	MASTERTASTE	KERRY GROUP SERVICES INTERNATIONAL LIMITED	459
P248782	2002-012569	30	MASTERTASTE	KERRY GROUP SERVICES INTERNATIONAL LIMITED	459
P248783	2002-012570	31	MASTERTASTE	KERRY GROUP SERVICES INTERNATIONAL LIMITED	459
P248784	2002-012572	5	NOGAS	LABORATORIOS VARGAS, S.A.	459
P248785	2002-012579	4	EXXON	EXXON MOBIL CORPORATION	459
P248786	2002-012580	4	EXXON	EXXON MOBIL CORPORATION	459
P248787	2002-012581	5	SILKTOUCH	JOHNSON & JOHNSON	459
P248788	2002-012588	3	OHM BY YANBAL	JAFER LIMITED	459
P248790	2002-012611	12	CRDI	HYUNDAI MOTOR COMPANY	459
P248791	2002-012612	3	FLUORET	DEMCO CORP.	459
P248792	2002-012613	21	FLOURET	DEMCO CORP.	459
P248793	2002-012623	9	CLUB EL LIBRETAZO	BANCO BILBAO VIZCAYA ARGENTARIA S.A.	459
P248794	2002-012624	9	PROVIMILLAS	BANCO BILBAO VIZCAYA ARGENTARIA S.A.	459
P248795	2002-012625	16	PROVIMILLAS	BANCO BILBAO VIZCAYA ARGENTARIA S.A.	459
P248796	2002-012632	12	MONTERO ASX	MITSUBISHI JIDOSHA KOGYO KABUSHIKI KAISHA	459
P248797	2002-012636	31	HILL 'S SCIENCE DIET NATURE 'S BEST	COLGATE-PALMOLIVE COMPANY	459
P248798	2002-012637	16	ESPACIO FAMILIAR	MARIA VIRGINIA ZAMBRANO JIMENEZ	459
P248799	2002-012650	9	CONPROCIL	MEDICION Y CONTROL INDUSTRIAL, S.A.	459
P248800	2002-012651	9	MECQIN	MEDICION Y CONTROL INDUSTRIAL, S.A.	459
P248801	2002-012653	7	ACACCIA	METODO, S.A.	459
P248802	2002-012666	5	PALDOMIEL	LABORATORIO ESPECIALIDADES FARMACEUTICAS KNOP LTDA.	459
P248803	2002-012667	5	GINEMAXIM	LABORATORIO ESPECIALIDADES FARMACEUTICAS KNOP LTDA.	459
P248804	2002-012687	16	COMPACTCRETO	CEMEX VENEZUELA, S.A.C.A.	459
P248805	2002-012688	19	COMPACTCRETO	CEMEX VENEZUELA, S.A.C.A.	459
P248806	2002-012700	25	CONFECCIONES TELARPE	OROSCO DE TORRES, TEOLINDA	459
P248807	2002-012705	9	MOUSCREEN	SAMSUNG ELECTRONICS CO. LTD.	459
P248809	2002-012725	16	UNICAMB	ISAAC E. MOSQUERA S.	459
P248810	2002-012728	5	TEATSEAL	PFIZER PRODUCTS INC.	459
P248811	2002-012747	10	X-TENZ	DEPUY, INC	459
P248812	2002-012748	10	NEUFLEX	DEPUY, INC	459
P248813	2002-012761	16	FORCEFLEX	THE PROCTER & GAMBLE COMPANY	459
P248814	2002-012773	9	WINNISSI	SISTEMAS NISSI, C.A.	459
P248815	2002-012815	32	ROUTE 66 COOLED BY REFRIGERATION	LODESTAR ANSTALT	459
P248816	2002-012816	5	WATER BLOCK PLUS FINGER-WRAP	JOHNSON & JOHNSON	459
P248817	2002-012817	10	WATER BLOCK PLUS FINGER-WRAP	JOHNSON & JOHNSON	459
P248818	2002-012818	5	WATER BLOCK PLUS FINGER-CARE	JOHNSON & JOHNSON	459
P248819	2002-012819	10	WATER BLOCK PLUS FINGER-CARE	JOHNSON & JOHNSON	459
P248820	2002-012826	5	NORCANDIN	FUJISAWA PHARMACEUTICAL CO., LTD.	459
P248821	2002-012829	16	EL MUSED DEL WHISKY	JUAN CARLOS DE ABREUS FERNANDEZ	459

P248822	2002-012838	16	MAQUINA ON LINE	ARTIGAS RAMIREZ RAUL ENRIQUE	459
P248823	2002-012842	16	TRIPLE TRES EN LINEA	ARTIGAS RAMIREZ RAUL ENRIQUE	459
P248824	2002-012843	28	TRIPLE TRES EN LINEA	ARTIGAS RAMIREZ RAUL ENRIQUE	459
P248825	2002-012844	16	TRIPLE 3 EN LINEA	ARTIGAS RAMIREZ RAUL ENRIQUE	459
P248826	2002-012845	28	TRIPLE 3 EN LINEA	ARTIGAS RAMIREZ RAUL ENRIQUE	459
P248827	2002-013099	25	SO LARDIAMOND	CANCNICA, JUAN JOSE	459
P248828	2002-013106	16	G-MAIL	BANESCO BANCO UNIVERSAL C.A.	459
P248829	2002-013107	16	G-MAIL	BANESCO BANCO UNIVERSAL C.A.	459
P248830	2002-013140	25	MAYREK	EUCLIDES MATEUS LOPEZ	459
P248831	2002-013141	25	BABY FRESH	VESTIMUNDO S.A.	459
P248832	2002-013145	14	SO LARDIAMOND	CANCNICA, JUAN JOSE	459
P248833	2002-013146	17	SO LARDIAMOND	CANCNICA, JUAN JOSE	459
P248834	2002-013161	25	FRANCO SARTO	PENTLAND USA, INC.	459
P248835	2002-013162	30	YUKY MIX	GERBER VENEZUELA HOLDING COMPANY INC.	459
P248836	2002-013163	30	YUKY MIX DE YUKERY	GERBER VENEZUELA HOLDING COMPANY INC.	459
P248837	2002-013189	20	KIDS LINE	SALEH DE ABU SALEH SAME	459
P248837	2002-013189	20	KIDS LINE	SALEH ALI UZAM	459
P248838	2002-013190	24	KIDS LINE	SALEH DE ABU SALEH SAME	459
P248838	2002-013190	24	KIDS LINE	SALEH ALI UZAM	459
P248839	2002-013199	16	EL MAR DE LA CERAMICA	TABOADA MIGUELEZ ROBERTO JOSE	459
P248840	2002-013205	6	PLASTIALPEZ	CAND MAGGI LUIS ENRIQUE	459
P248841	2002-013219	3	REXONA BAMBOO	UNILEVER N.V.	459
P248842	2002-013220	3	REXONA ACTIVE	UNILEVER N.V.	459
P248843	2002-013221	3	REXONA EXTREME	UNILEVER N.V.	459
P248844	2002-013229	3	OPEN ROAD	AVON PRODUCTS INC	459
P248845	2002-013240	30	POPITAS DULCES BORGES	TANIO, S.A.	459
P248846	2002-013241	30	POPITAS BORGES	TANIO, S.A.	459
P248847	2002-013242	16	ODDPS!	PM S.A.	459
P248848	2002-013246	9	BD EPICENTER	BECTON DICKINSON AND COMPANY	459
P248849	2002-013247	2	COLOR	THE SHERWIN-WILLIAMS COMPANY	459
P248850	2002-013249	5	ABILIFY	BRISTOL-MYERS SQUIBB COMPANY	459
P248851	2002-013252	9	PONY	FULHAM COMPANY LIMITED	459
P248852	2002-013253	9	LONGHORSE	FULHAM COMPANY LIMITED	459
P248853	2002-013254	9	HIGHHORSE	FULHAM COMPANY LIMITED	459
P248854	2002-013258	3	DERSA	DETERGENTES, S.A.	459
P248855	2002-013266	9	DIECIOTTO	LEHRER, MARIELA	459
P248856	2002-013267	9	ELE´S	LEHRER, MARIELA	459
P248857	2002-013269	20	TECHNI MOBILI	BRYAN STERENTAL	459
P248858	2002-013270	6	PCPROD	SIDERCA SOCIEDAD ANONIMA INDUSTRIAL Y COMERCIAL	459
P248860	2002-013302	10	INTELLIVUE	KONINKLIJKE PHILIPS ELECTRONICS N.V.	459
P248861	2002-013303	9	INTELLIVUE	KONINKLIJKE PHILIPS ELECTRONICS N.V.	459
P248862	2002-013304	34	DORCHESTER	GALLAHER LIMITED	459
P248863	2002-013305	6	NOVACAPA	CINDU DE VENEZUELA S.A.	459
P248864	2002-013306	19	NOVACAPA	CINDU DE VENEZUELA S.A.	459

P248865	2002-013307	5	AMISTAR	SYNGENTA LIMITED	459
P248867	2002-013320	16	NATÁ·S	LOMBARDO NATALE	459
P248868	2002-013321	25	NATÁ·S	LOMBARDO NATALE	459
P248869	2002-013328	3	AROMASOURCE	LANCÔME PARFUMS ET BEAUTE & CIE	459
P248870	2002-013329	3	SKIN CLONER	HELENA RUBISTEIN.	459
P248871	2002-013340	5	CELL PROTECT	COMPAÑÍA ANÓNIMA SAPPHIRE COMPANY IMPORT & EXPORT TRADING	459
P248872	2002-013341	5	MAX VITAL	COMPAÑÍA ANÓNIMA SAPPHIRE COMPANY IMPORT & EXPORT TRADING	459
P248873	2002-013343	3	DEPILEND	T. VENTAS, C.A.	459
P248874	2002-013344	5	DOXICLI	LABORATORIOS VALMOR C.A. (VALMORCA)	459
P248875	2002-013345	25	CREACIONES DEPORTIVAS ARISTIDES	CREACIONES DEPORTIVAS ARISTIDES, S.R.L.	459
P248876	2002-013356	14	RADIANTE	JAFER LIMITED	459
P248878	2002-013371	29	TOQUE SABROSO	KNORR NAERHMITTEL AKTIENGESELLSCHAFT	459
P248879	2002-013372	30	TOQUE SABROSO	KNORR NAERHMITTEL AKTIENGESELLSCHAFT	459
P248880	2002-013374	5	BENASIA	AVENTIS PHARMA S.A.	459
P249087	2000-009805	29	LA CAMPEONA	MAVESA, S.A.	460
P249146	2000-015945	9	C	CARREFOUR	460
P249147	2000-015975	16	CALZADOS KITTI	CALZADOS KITTI, C.A.	460
P249148	2000-016035	9	PUPPIE	SAMSUNG ELECTRONICS CO., LTD.	460
P249149	2000-016069	16		CONSOLIDADA DE FERRYS C.A. CONFERRY	460
P249150	2000-016481	16	EVANAÁ·S	DELICATESES EVANA·S DELI GOURMET C.A.	460
P249151	2000-016507	25	CHOPYÁ·S	JOSE ANDRES PITA VILLAR	460
P249152	2000-016542	16		POLIFILM DE VENEZUELA S.A.	460
P249153	2000-016574	9		3COM CORPORATION	460
P249154	2000-016657	25		KRUPLLET S.A.	460
P249155	2000-016705	30	CADA CEREAL	CADENA DE TIENDAS VENEZOLANAS CATIVEN, S.A.	460
P249156	2000-016706	16	CADA CEREAL	CADENA DE TIENDAS VENEZOLANAS CATIVEN, S.A.	460
P249157	2000-016708	16	CADA CEREAL	CADENA DE TIENDAS VENEZOLANAS CATIVEN, S.A.	460
P249158	2000-016737	16	RINCON DEL CORRAL	JESUS SALAMO	460
P249159	2000-016861	10		SHERWOOD SERVICES AG.	460
P249160	2000-016868	9		KABUSHIKI KAISHA SONY COMPUTER ENTERTAINMENT (ALSO TRADING AS SONY COMPUTER ENTERTAINMENT INC)	460
P249161	2000-016869	28		KABUSHIKI KAISHA SONY COMPUTER ENTERTAINMENT	460
P249162	2000-016901	3	SUGAR	FRESH, INC.	460
P249163	2000-016902	16	SUGAR	FRESH, INC.	460
P249164	2000-017125	7		SCHINDLER AUFZUGE AG	460
P249165	2000-017126	9		SCHINDLER AUFZUGE AG	460
P249166	2000-017191	31	LA ORQUIDEA	MARCELO Y RIVERO, C.A.	460
P249167	2000-017192	32	LA ORQUIDEA	MARCELO Y RIVERO C.A.	460
P249168	2000-017193	34	LA ORQUIDEA	MARCELO Y RIVERO, C.A.	460
P249169	2000-017402	11	A	ADDICO PRODUCTS INC	460
P249170	2000-018903	3	SKIN STRATEGIES	BC INTERNATIONAL COSMETIC & IMAGE SERVICES, INC.	460
P249171	2000-018926	11	COCINAS ESPAÑOLAS C.A.R.	COCINAS ESPAÑOLAS C.A.R. C.A.	460

P249172	2000-018927	20	COCINAS ESPAÑOLAS C.A.R.	COCINAS ESPAÑOLAS C.A.R. C.A.	460
P249173	2000-018964	3	CLARIFIQUE	EBEL INTERNATIONAL LTD.	460
P249174	2000-018967	3	CELESTY DE LAS LLAVES	LAS LLAVES S.A.	460
P249175	2000-019839	25	CALIPSO CASUAL & BEACH	ANDREA MARIA CRISTINA ZAPATA DE CASALDERREY	460
P249176	2000-020158	1	GIVAUDAN	GIVAUDAN SA.	460
P249177	2000-020224	5	DUETT	NORDISKA DENTAL AB	460
P249178	2000-020682	3	ACIBOR	COSMETICOS LARENSE, S.R.L.	460
P249179	2000-022189	9	FRESHLOOK	NOVARTIS AG	460
P249180	2000-022589	33	MARTY AUTENTICO	GFY BEVERAGES COMPANY	460
P249181	2000-023625	32	PRIMOR ALIMENTOS	DEUTSCHE TRANSNATIONAL TRUSTEE CORPORATION INC.	460
P249182	2001-000850	1	BORE-GEL	HALLIBURTON ENERGY SERVICES INC.	460
P249183	2001-001874	5	KASDORF VITAL INFANTIL	NUMICO FINANCIAL SERVICES S.A.	460
P249184	2001-005076	24	FENIX	AHMAD ISSA WAKED SAFIE	460
P249185	2001-005312	16	POLYNOTE	NOTE PRINTING AUSTRALIA LIMITED	460
P249186	2001-006679	5	DINASTIA	BAYER AKTIENGESELLSCHAFT	460
P249187	2001-006682	1	DESTELLO	BAYER AKTIENGESELLSCHAFT	460
P249188	2001-006683	5	DESTELLO	BAYER AKTIENGESELLSCHAFT	460
P249189	2001-009788	30	LOS ANDES	LACTEOS LOS ANDES C.A.	460
P249190	2001-009896	5	VAPOLATUM	LABORATORIO MAVER LTDA	460
P249191	2001-011726	5	NEWFOL - PS - CU	MARKETING ARM INTERNATIONAL, INC.	460
P249192	2001-012179	6	ALUMINIOS SARRIA	VIDRIOS SARRIA C.A.	460
P249193	2001-012180	6	ALUMINIOS SARRIA	VIDRIOS SARRIA C.A.	460
P249194	2001-012893	9	WINGSOUNDS	RED BULL GMBH.	460
P249195	2001-013354	16	NOTIDEPORTE	C.A. ULTIMAS NOTICIAS	460
P249196	2001-013696	30	CAFE DE LAS ISLAS GALAPAGOS, DE LAS MONTAÑAS DE LAS ISLAS ENCANTADAS	EXPORTACIONES, IMPORTACIONES Y REPRESENTACIONES INTERCAFE SA	460
P249197	2001-014087	3	VANISH	S.C. JOHNSON & SON, INC	460
P249198	2001-017538	10	AMERSHAM HEALTH	AMERSHAM PLC	460
P249199	2001-017541	9	AMERSHAM HEALTH	AMERSHAM PLC	460
P249200	2001-017544	9	AMERSHAM BIOSCIENCES	AMERSHAM PLC	460
P249201	2001-017545	10	AMERSHAM BIOSCIENCES	AMERSHAM PLC	460
P249202	2001-017549	9	AMERSHAM	AMERSHAM PLC	460
P249203	2001-017550	10	AMERSHAM	AMERSHAM PLC	460
P249204	2001-017989	16	EL UNIVERSAL.COM	INVERSIONES TELESTRION, C.A	460
P249205	2002-002819	33	BALLANTINE& S GO PLAY	ALLIED DOMECO SPIRITS & WINE LIMITED	460
P249206	2002-002830	10	SPIN SIGNAL	AMERSHAM PLC	460
P249207	2002-002833	1	SPIN SIGNAL	AMERSHAM PLC	460
P249208	2002-003944	9	THSCAN	TSINGHUA TONGFANG NUCTECH CO. LTD.	460
P249209	2002-005167	30	SKWINKLES	MARS, INCORPORATED	460
P249210	2002-006168	32	AGUA LA FUENTE	ENVASADOS SAN ANTONIO, C.A.	460
P249211	2002-007297	30	BRAVAMAR	ARMINDO DA SILVA DE ABREU CORREIA	460
P249213	2002-008244	32	POPSY	INDUSTRIA LACTEA VENEZOLANA, C.A. (INDULAC)	460
P249215	2002-009913	16	INTERCON	TRIBUNA MEDICA VENEZOLANA C.A.	460
P249293	2002-013677	5	NIMANTINE	ZODIAC INTERNATIONAL CORPORATION	460

P249312	2002-013914	5	REMIZERAL	ZODIAC INTERNATIONAL CORPORATION	460
P249313	2002-013915	5	AMIZERAL	ZODIAC INTERNATIONAL CORPORATION	460
P249325	2002-013981	5	TANDERIL	BIOQUIMICA APLICADA BIOPLIX, C.A.	460
P249381	2002-014402	6	WILIX	SIMKIN SIMKIN ADANI	460
P249452	2002-015187	5	BRONCOCHEM	LABORATORIO MAGNACHEM, S.A.	460
P249458	2002-015272	7	ATOUAN	TOOLS IMPORT, C.A.	460
P249463	2002-015316	29	DIGA	DISTRIBUIDORA DE GALLETAS DIGA C.A.	460
P249465	2002-015318	31	DIGA	DISTRIBUIDORA DE GALLETAS DIGA C.A.	460
P249575	2002-016082	5	BRONDIL	LABORATORIOS MAGNACHEM, S.A.	460
P249576	2002-016084	5	NIFEDICOR	LABORATORIOS MAGNACHEM, S.A.	460
P249627	2002-016513	5	TENSIONAL	LABORATORIOS MAGNACHEM, S.A.	460
P249640	2002-016575	16	GUARDIAN 24	SISTEMAS DE PROTECCION ELECTRONICA, C.A.	460
P249641	2002-016576	9	GUARDIAN 24	SISTEMAS DE PROTECCION ELECTRONICA, C.A.	460
P249666	2002-016717	1	CARB CAM 40-45	C.A.M. CORPORACION AMERICAN MINERALS, C.A.	460
P249667	2002-016718	1	CARB CAM 10-20	C.A.M. CORPORACION AMERICAN MINERALS, C.A.	460
P249668	2002-016719	1	CARB CAM 20-25	C.A.M. CORPORACION AMERICAN MINERALS, C.A.	460
P249690	2002-016847	5	DEXA B-RTES	LABORATORIOS MAGNACHEM, S.A.	460
P249691	2002-016848	5	DICLO B-TRES	LABORATORIOS MAGNACHEM, S.A.	460
P249797	1999-017386	19	VEKA	VEKA, AG	460
P251793	2002-013835	16	REMICARE	CENTOCOR INC.	460
S020308	2000-006803	35	AMERICANAS.COM	AMERICANAS.COM COMERCIO ELECTRONICO S/A	453
S023781	2002-014414	36	PUNTOS PARA ANTICIPAR SERVICIOS Y OBSEQUIOS SEGUROS (P.A.S.O.S).	BANCO FEDERAL, C.A.	460
S023904	2002-016574	35	W W W. GUARDIAN 24.COM.	SISTEMAS DE PROTECCION ELECTRONICA, C.A.	460
S025772	2003-012719	35	FUNDACION BANCO MERCANTIL	BANCO MERCANTIL C.A. S.A.C.A. (BANCO UNIVERSAL)	466
S025772	2003-012719	35	FUNDACION BANCO MERCANTIL	BANCO MERCANTIL C.A. S.A.C.A. (BANCO UNIVERSAL)	466

Publicación



REPÚBLICA BOLIVARIANA DE VENEZUELA-MINISTERIO DEL PODER POPULAR PARA EL COMERCIO-SERVICIO AUTÓNOMO DE LA PROPIEDAD INTELECTUAL-REGISTRO DE LA PROPIEDAD INDUSTRIAL

Caracas, 16 de noviembre de 2009

199ª y 150ª

Resolución N°. 1387

CERTIFICADOS DE MARCAS COMERCIALES, NOMBRES COMERCIALES Y LEMAS COMERCIALES CORREGIDOS

De acuerdo a las solicitudes de correccion de Certificados de marcas y otros signos distintivos presentadas ante esta oficina, se le notifica a los titulares de los Registros que se detallan a continuacion, que los mismos podran ser retirados en la Direccion de Registro de la Propiedad Industrial.

N-46249	N-46292	N-46309	N-46510
N-46511	L-8217	S-9343	S-14826
S-21974	S-22071	S-22518	S-22540
S-22679	S-22680	S-22681	S-22682
S-22683	S-22685	S-22686	S-22780
S-22790	S-22791	S-22825	S-23480
S-28092	S-28873	S-29292	S-29293
S-29470	S-29471	S-29472	S-29473
S-29475	S-29476	S-29477	S-29478
S-29479	S-29518	S-29522	S-29865
S-29885	S-29886	S-29902	S-29924
S-29928	S-29929	S-29930	S-29931
S-29944	S-29945	S-29970	S-29975
S-29978	S-30017	S-30018	S-30019
S-30021	P-234228	P-238358	P-241205
P-241228	P-244418	P-245737	P-246186
P-247385	P-247386	P-247387	P-247388
P-247531	P-247533	P-247534	P-247547
P-247562	P-247563	P-247564	P-247565
P-247585	P-247600	P-247616	P-247617
P-247653	P-247656	P-247659	P-247660

P-247662	P-247795	P-247796	P-247804
P-247933	P-248379	P-248644	P-262419
P-264606	P-264685	P-265875	P-265876
P-265877	P-266090	P-266091	P-266114
P-266115	P-266116	P-266117	P-266169
P-266223	P-266249	P-266250	P-266251
P-266317	P-266352	P-266353	P-266366
P-266367	P-266369	P-266370	P-266371
P-266372	P-266379	P-266662	P-267024
P-267045	P-267062	P-267128	P-267186
P-267187	P-267221	P-267222	P-267248
P-267301	P-267314	P-267354	P-267369
P-267413	P-267436	P-267489	P-267414
P-267491	P-267503	P-267607	P-267608
P-267615	P-267616		

Publíquese.



Margarita Yatimo Rivero
 Registradora de la Propiedad Industrial
 Resolución No. 00178 del 14-06-2006
 Gaceta Oficial No. 38.458 de fecha 14-06-2006

REPUBLICA BOLIVARIANA DE VENEZUELA.- MINISTERIO DEL PODER POPULAR PARA EL COMERCIO.- SERVICIO AUTÓNOMO DE LA PROPIEDAD INTELECTUAL.- REGISTRO DE LA PROPIEDAD INDUSTRIAL.

Caracas, 12 de noviembre de 2009

199ª y 150ª

RESOLUCIÓN NO. 1388

CAMBIO DE NOMBRE MARCAS Y OTROS SIGNOS DISTINTIVOS

Vistas las solicitudes de **CAMBIO DE NOMBRE**, presentada por los interesados, y cumplidos como han sido los requisitos establecidos en la Ley de Propiedad Industrial; éste Despacho en ejercicio de las atribuciones que le confiere el artículo 42 literales "b" y "j" de la Ley de Propiedad Industrial N° 25.227 del 10 de diciembre de 1956, notifica los siguientes CAMBIOS DE NOMBRE:

REGISTRO	TIPO	MARCA	TITULAR ANTERIOR	TITULAR ACTUAL	TRAMITANTE
FI20461	MP	INTERTHANE	COURTAULDS COATINGS (HOLDINGS) LIMITED	INTERNATIONAL COATINGS LIMITED	DANA RUTH BENTATA
FI20461	MP	INTERTHANE	INTERNATIONAL PAINT PUBLIC LIMITED COMPANY	COURTAULDS COATINGS LIMITED	DANA RUTH BENTATA
FI20461	MP	INTERTHANE	COURTAULDS COATINGS LIMITED	COURTAULDS COATINGS (HOLDINGS) LIMITED	DANA RUTH BENTATA
FI16821	MP	INTERSHIELD	COURTAULDS COATINGS (HOLDINGS) LIMITED	INTERNATIONAL COATINGS LIMITED	DANA RUTH BENTATA
FI16821	MP	INTERSHIELD	INTERNATIONAL PAINT PUBLIC LIMITED COMPANY	COURTAULDS COATINGS LIMITED	DANA RUTH BENTATA
FI16821	MP	INTERSHIELD	COURTAULDS COATINGS LIMITED	COURTAULDS COATINGS (HOLDINGS) LIMITED	DANA RUTH BENTATA
FI17498	MP		PINTURAS MONTANA C.A.	CORIMON PINTURAS C.A.	MARQUEZ GARCIA RICARDO
FI17499	MP		PINTURAS MONTANA C.A.	CORIMON PINTURAS C.A.	MARQUEZ GARCIA RICARDO
FI17500	MP		PINTURAS MONTANA C.A.	CORIMON PINTURAS C.A.	MARQUEZ GARCIA RICARDO
FI17502	MP		PINTURAS MONTANA C.A.	CORIMON PINTURAS C.A.	MARQUEZ GARCIA RICARDO
FI17509	MP		PINTURAS MONTANA C.A.	CORIMON PINTURAS C.A.	MARQUEZ GARCIA RICARDO
FI17510	MP		PINTURAS MONTANA C.A.	CORIMON PINTURAS C.A.	MARQUEZ GARCIA RICARDO
FI19822	MP	DOUPEL	E.R. SQUIBB AND SONS, INC.,	E.R. SQUIBB & SONS L.L.C.	NEBREDIA MARIA MILAGROS
FI18790	MP	VENOGLOBULIN	YOSHITOMI PHARMACEUTICAL INDUSTRIES LTD	WELFIDE CORPORATION	BLANCO HERNANDEZ LUIS
FI19213	MP	FRONTE	SUZUKI JIDOSKA KOGYO KABUSHIKI KAISHA (S UZUKI MOTOR CO. LTD)	SUZUKI MOTOR CORPORATION	JOSE FERNANDEZ
FI19497	MP	CLOTHING CITY	PINTURAS MONTANA C.A.	CORIMON PINTURAS C.A.	MARQUEZ GARCIA RICARDO
FI24305	MP	IMPORTAL	ZYMA S.A.	NOVARTIS CONSUMER HEALTH S.A.	NOVARTIS CONSUMER HEALTH S.A.
FI30765	MP	DUODERM	E.R. SQUIBB AND SONS, INC.,	E.R. SQUIBB & SONS L.L.C.	NEBREDIA MARIA MILAGROS
FI44378	MP	HYDROACTIVE	E.R. SQUIBB & SONS, INC	E.R. SQUIBB & SONS L.L.C.	NEBREDIA MARIA MILAGROS
FI34081	MP	HYDROACTIVE	E.R. SQUIBB AND SONS, INC.,	E.R. SQUIBB & SONS L.L.C.	NEBREDIA MARIA MILAGROS
FI34083	MP	HYDROACTIVE	E.R. SQUIBB & SONS INC	E.R. SQUIBB & SONS L.L.C.	NEBREDIA MARIA MILAGROS
FI46170	MP	TSAR	OMNIUM DE LA PERFUMERIE DE LUXE	PARFUMS VAN CLEEF & ARPELS S.A.	EZAGUI SPRITZER JAIME R.
PI90704	MP	STAR	EUROFOOD SPA	STAR STABILIMENTO ALIMENTARE S.P.A	HOET LINARES FRANKLIN
P206673	MP	AUTOLOCK (AUTO, CERRADO)	E.R. SQUIBB & SONS, INC	E.R. SQUIBB & SONS L.L.C.	NEBREDIA MARIA MILAGROS

Total de Solicitudes : 24

Publíquese,

Margarita Hatimo Rivero
 Registradora de la Propiedad Industrial
 Resolución No. 00178 del 14-06-2006
 Gaceta Oficial No. 38.458 de fecha 14-06-2006

REPÚBLICA BOLIVARIANA DE VENEZUELA.- MINISTERIO DEL PODER POPULAR PARA EL COMERCIO.- SERVICIO AUTÓNOMO DE LA PROPIEDAD INTELECTUAL.- REGISTRO DE LA PROPIEDAD INDUSTRIAL.

Caracas, 12 de noviembre de 2009

199^º y 150^º

RESOLUCION NO. 1389

CESIONES DE MARCAS Y OTROS SIGNOS DISTINTIVOS

Vistas las solicitudes de **CESION DE MARCAS**, presentada por los interesados, y cumplidos como han sido los requisitos establecidos en la Ley de Propiedad Industrial; éste Despacho en ejercicio de las atribuciones que le confiere el artículo 42 literales "b" y "j" de la Ley de Propiedad Industrial, notifica las siguientes CESION DE MARCA:

REGISTRO	TIPO	MARCA	CEDENTE	CESIONARIO	TRAMITANTE
FO24211	MP	OSTER	OSTER DE VENEZUELA S.A.	SUNBEAM PRODUCTS, INC.	DE SOLA LANDER IRENE
FO32327	MP	HERMES	OLIVETTI LEXIKON SUISSE S.A.	HERMES INTERNATIONAL	JOSE FERNANDEZ
F941534	MP	DRENE Y FRASCO	THE PROCTER & GA.GAMBLE COMPANY	C.A. TENEDORA DE VALORES INMOBILIARIOS	ARIEL PRAT
FO41548	MP	DRENE	THE PROCTER & GAMBLE COMPANY	C.A. TENEDORA DE VALORES INMOBILIARIOS	ARIEL PRAT
FO45070	MP	DRENE	THE PROCTER & GAMBLE COMPANY	C.A. TENEDORA DE VALORES INMOBILIARIOS	ARIEL PRAT
FO46973	MP	A & W ROOT BEER	AGW CONCENTRATE COMPANY	ATLANTIC INDUSTRIES	NEBREDIA MARIA MILAGROS
FO62164	MP	HATTERAS	GENMAR INDUSTRIES INC	HATTERAS YACHTS, INC	JOSE FERNANDEZ
FO70055	MP	CAV	LUCAS INDUSTRIES LIMITED	DELPHI TECHNOLOGIES, INC.	ELIAS LUIS FRANCISCO
FO70054	MP	CAV	LUCAS INDUSTRIES LIMITED	DELPHI TECHNOLOGIES, INC.	ELIAS LUIS FRANCISCO
FO70041	MP	C.A.V.	LUCAS INDUSTRIES LIMITED	DELPHI TECHNOLOGIES INC	ELIAS LUIS FRANCISCO
FO70041	MP	C.A.V.	LUCAS INDUSTRIES LIMITED	DELPHI TECHNOLOGIES, INC.	ELIAS LUIS FRANCISCO
FI12781	MP	EL TIGRITO DE VENEVISION	CORPORACION VENEZOLANA DE TELEVISION (VENEVISION)	HARPER MANAGEMENT LLC.	JOSE MISRAHI
FO82173	MP	SIMMS	LUCAS INDUSTRIES LIMITED	DELPHI TECHNOLOGIES, INC.	ELIAS LUIS FRANCISCO
FO94054	MP	GIBSON	ECL INDUSTRIES INC	GIBSON GUITAR CORP.	MANUEL POLANCO FERNANDEZ
FI00395	MP	CORDONITA DRENE SHAMPOO	THE PROCTER & GAMBLE COMPANY	C.A. TENEDORA DE VALORES INMOBILIARIOS	ARIEL PRAT
P223612	MP	LADY MANHATTAN	WURTTENBERGISCHE PARFUMERIE-FRABRIK GMBH	DR. SCHILLER COSMETICS GMBH	BLANCO HERNANDEZ LUIS
P223612	MP	LADY MANHATTAN	WURTTENBERGISCHE PARFUMERIE-FRABRIK GMBH	DR. SCHILLER COSMETICS	BLANCO HERNANDEZ LUIS

FI15972	MP	SEA BREEZE	CLAIROL INC	SHISEIDO FINE TOILETRY CO.,LTD	DANA RUTH BENTATA
FI19017	MP	SWING	PHILIP MORRIS PRODUCTS INC	FABRIQUES DE TABAC REUNIES, S.A.	DANA RUTH BENTATA
FI23513	MP	MELODY POPS	ENRIQUE BERNAT FONTLLASOSA	ENRIQUE BERNANAT F., S.A.	DANA RUTH BENTATA
FI23947	MP	SEA BREEZE	CLAIROL INC	SHISEIDO FINE TOILETRY CO.,LTD	DANA RUTH BENTATA
FI33431	MP	MONSTOP	TANDEM COMPUTERS INCORPORATED	COMPAQ INFORMATION TECHNOLOGIES GROUP, L.P.	JOSE FERNANDEZ
P202155	MP	OSTAC	ROCHE DIAGNOSTICS GMBH	F. HOFFMAN-LA ROCHE AG	DANA RUTH BENTATA
S000031	MP	CONTROL V	CORPORACION VENEZOLANA DE TELEVISION C.A. (VENEVISION)	HARPER MANAGEMENT LLC.	JOSE MISRAHI
FI58927	MP	GANE CON VENEVISION	CORPORACION VENEZOLANA DE TELEVISION C.A. (VENEVISION)	HARPER MANAGEMENT LLC.	JOSE FERNANDEZ
L002621	MP	OSTER ES SU INVERSION PARA SIEMPRE	OSTER DE VENEZUELA S.A.	SUMBEAM PRODUCTS INC.	DE SOLA LANDER IRENE
L002622	MP	OSTER ES SU INVERSION PARA SIEMPRE	OSTER DE VENEZUELA S.A.	SUMBEAM PRODUCTS INC.	DE SOLA LANDER IRENE
L002687	MP	OSTER SU INVERSION PARA SIEMPRE	OSTER DE VENEZUELA S.A.	SUMBEAM PRODUCTS INC.	DE SOLA LANDER IRENE
L002623	MP	OSTER ES SU INVERSION PARA SIEMPRE	OSTER DE VENEZUELA S.A.	SUMBEAM PRODUCTS INC.	DE SOLA LANDER IRENE
L002688	MP	OSTER SU INVERSION PARA SIEMPRE	OSTER DE VENEZUELA S.A.	SUMBEAM PRODUCTS INC.	DE SOLA LANDER IRENE
L002624	MP	OSTER ES SU INVERSION PARA SIEMPRE	OSTER DE VENEZUELA S.A.	SUMBEAM PRODUCTS INC.	DE SOLA LANDER IRENE
L002689	MP	OSTER SU INVERSION PARA SIEMPRE	OSTER DE VENEZUELA S.A.	SUMBEAM PRODUCTS INC.	DE SOLA LANDER IRENE
L002690	MP	OSTER SU INVERSION PARA SIEMPRE	OSTER DE VENEZUELA S.A.	SUMBEAM PRODUCTS INC.	DE SOLA LANDER IRENE
L002691	MP	OSTER SU INVERSION PARA SIEMPRE	OSTER DE VENEZUELA S.A.	SUMBEAM PRODUCTS INC.	DE SOLA LANDER IRENE
L002692	MP	OSTER SU INVERSION PARA SIEMPRE	OSTER DE VENEZUELA S.A.	SUNBEAM PRODUCTS INC.	DE SOLA LANDER IRENE
L002625	MP	TIEMPO LIBRE, TIEMPO OSTER	OSTER DE VENEZUELA S.A.	SUMBEAM PRODUCTS INC.	DE SOLA LANDER IRENE
L002693	MP	TIEMPO LIBRE, TIEMPO OSTER	OSTER DE VENEZUELA S.A.	SUMBEAM PRODUCTS INC.	DE SOLA LANDER IRENE
L002626	MP	TIEMPO LIBRE, TIEMPO OSTER	OSTER DE VENEZUELA S.A.	SUMBEAM PRODUCTS INC.	DE SOLA LANDER IRENE
L002627	MP	TIEMPO LIBRE, TIEMPO OSTER	OSTER DE VENEZUELA S.A.	SUMBEAM PRODUCTS INC.	DE SOLA LANDER IRENE

L002694	MP	TIEMPO LIBRE, TIEMPO OSTER	OSTER DE VENEZUELA S.A.	SUMBEAM PRODUCTS INC.	DE SOLA LANDER IRENE
L002628	MP	TIEMPO LIBRE, TIEMPO OSTER	OSTER DE VENEZUELA S.A.	SUMBEAM PRODUCTS INC.	DE SOLA LANDER IRENE
L002695	MP	TIEMPO LIBRE, TIEMPO OSTER	OSTER DE VENEZUELA S.A.	SUMBEAM PRODUCTS INC.	DE SOLA LANDER IRENE
L002697	MP	TIEMPO LIBRE, TIEMPO OSTER	OSTER DE VENEZUELA S.A.	SUMBEAM PRODUCTS INC.	DE SOLA LANDER IRENE
L002698	MP	TIEMPO LIBRE, TIEMPO OSTER	OSTER DE VENEZUELA S.A.	SUMBEAM PRODUCTS INC.	DE SOLA LANDER IRENE
F159838	MP	MUÑECA DE VENEVISION	CORPORACION VENEZOLANA DE TELEVISION C.A. (VENEVISION)	HARPER MANAGEMENT LLC.	JOSE MISRAHI
F161696	MP	MARLBORO COUNTRY	PHILIP MORRIS PRODUCTS INC	FABRIQUES DE TABAC REUNIES S.A.	DANA RUTH BENTATA
F161745	MP	PM	PHILIP MORRIS PRODUCTS, INC	FABRIQUES DE TABAC REUNIES S.A.	DANA RUTH BENTATA
F172317	MP	GARMIN	CLAUDE THOMAS KOPPEL MEDOU	GARMIN CORPORATION	CALOSSO MARIO
F164380	MP	APOLLO SOYUZ	PHILIP MORRIS PRODUCTS INC	FABRIQUES DE TABAC REUNIES S.A	DANA RUTH BENTATA
P196342	MP	HATTERAS	GENMAR INDUSTRIES INC	HATTERAS YACHTS, INC	JOSE FERNANDEZ
F168734	MP	EL SABUESO	BEN AMI FIDMAN	C.A. EDITORA EL NACIONAL	GABRIELA NUÑEZ
F168880	MP	BUCKS	PHILIP MORRIS PRODUCTS INC	FABRIQUES DE TABAC REUNIES S.A.	DANA RUTH BENTATA
S000537	MP	TELE-MANIA VENEVISION	CORPORACION VENEZOLANA DE TELEVISION C.A. (VENEVISION)	HARPER MANAGEMENT LLC.	JOSE MISRAHI
F168932	MP	FLIP-TOP	PHILIP MORRIS PRODUCTS INC	FABRIQUES DE TABAC REUNIES S.A.	DANA RUTH BENTATA
S000576	MP	CRONICA POLICIAL VENEVISION	CORPORACION VENEZOLANA DE TELEVISION, C.A. (VENEVISION)	HARPER MANAGEMENT LLC.	JOSE MISRAHI
F170980	MP	JANSPORT	JANSPORT INC	JANSPORT APPAREL CORP.	BLANCO HERNANDEZ LUIS
P175663	MP	TASTE OF AMERICA	CIGARETTE EXPORTING COMPANY OF AMERICA LTD.	EVE HOLDINGS INC	BLANCO HERNANDEZ LUIS
P231012	MP	WALL STREET	CIGARETTE EXPORTING COMPANY OF AMERICA LTD	EVE HOLDINGS INC	BLANCO HERNANDEZ LUIS
P181863	MP	LANZOPRAL	ROEMMERS INTERNATIONAL.S.A.	ROEMMERS S.A.I.C.F.	CARLOS A. ASUAJE
S001754	MP	SIGLO XXI VENEVISION	CORPORACION VENEZOLANA DE TELEVISION C.A. (VENEVISION)	HARPER MANAGEMENT LLC.	JOSE MISRAHI
P179735	MP	CHILDYÂ´S	NUTREXPA NV	NUTMARK-GESTAO DE DIREITOS DE PROPIEDAD INTELECTUAL, LDA.	OSCAR J. HUERTAS BIGOTT
P181152	MP	HAZEMAG	NOELL SERVICE UND MASCHINENTECHNIK GMBH	HAZEMAG & EPR GMBH	DANA RUTH BENTATA
P181153	MP	HAZEMAG	NOELL SERVICE UND MASCHINENTECHNIK GMBH	HAZEMAG & EPR GMBH	DANA RUTH BENTATA
P181158	MP	HAZEMAG	NOELL SERVICE UND MASCHINENTECHNIK GMBH	HAZEMAG & EPR GMBH	DANA RUTH BENTATA

PI82930	MP	CELLONA	LOHMANN GMBH & CO KG	LOHMANN & RAUSCHER INTERNATIONAL GMBH & CO. KG	DANA RUTH BENTATA
PI82931	MP	CELLONA	LOHMANN GMBH & CO KG	LOHMANN & RAUSCHER INTERNATIONAL GMBH & CO. KG	DANA RUTH BENTATA
PI87874	MP	DAVE 'S ORIGINAL BLEND	PHILIP MORRIS PRODUCTS INC	FABRIQUES DE TABAC REUNIES S.A	DANA RUTH BENTATA
PI87971	MP	RAPILYSIN	ROCHE DIAGNOSTICS GMBH	F. HOFFMAN-LA ROCHE AG	DANA RUTH BENTATA
PI89203	MP	WARNER 'S THE BETTER BODY PEOPLE	WARNACO INC	ML, INC.	JOSE FERNANDEZ
PI89354	MP	CARTAVIO.	DESTILERIA PERUANA S.A.	SEQUOITA CAPITAL MANAGEMENT, LTD.	ELIAS LUIS FRANCISCO
PI89782	MP	THE PERFECTIONISTS	WARNACO INC	ML, INC.	JOSE FERNANDEZ
PI90822	MP	RECO-PEN	ROCHE DIAGNOSTICS GMBH	F. HOFFMAN-LA ROCHE AG	DANA RUTH BENTATA
PI92121	MP	CINZANO	MARQINT S.A.	FRANCESCO CINZANO & CIA S.P.A.	DANA RUTH BENTATA
PI92122	MP	CINZANO	MARQINT S.A.	FRANCESCO CINZANO & CIA S.P.A.	DANA RUTH BENTATA
PI92123	MP	CINZANO	MARQINT S.A.	FRANCESCO CINZANO & CIA S.P.A.	DANA RUTH BENTATA
PI92124	MP	CINZANO	MARQINT S.A.	FRANCESCO CINZANO & CIA S.P.A.	DANA RUTH BENTATA
PI90868	MP	PRIVATE PLEASURES	WARNACO INC	ML, INC.	JOSE FERNANDEZ
PI91083	MP	MERRY WIDOW	WARNACO INC	ML, INC.	JOSE FERNANDEZ
PI91084	MP	WARNER 'S MERRY WIDOW	WARNACO INC	ML, INC.	JOSE FERNANDEZ
PI91223	MP	LACE CHARMERS	WARNACO INC	ML, INC.	JOSE FERNANDEZ
PI91224	MP	NO CLING EVER	WARNACO INC	ML, INC.	JOSE FERNANDEZ
PI91225	MP	OLGA TREASURES	WARNACO INC	ML, INC.	JOSE FERNANDEZ
PI91226	MP	LACY LUXURIES	WARNACO INC	ML, INC.	JOSE FERNANDEZ
PI91227	MP	GUARANTEED COMFORT FOR THE FULLER FIGURE	WARNACO INC	ML, INC.	JOSE FERNANDEZ
PI96796	MP	GUARANTEED COMFORT	WARNACO INC	ML, INC.	JOSE FERNANDEZ
PI93510	MP	METCO	THE PERKIN-ELMER CORPORATION	SULZER METCO (US) INC.	MANUEL POLANCO FERNANDEZ
PI96802	MP	METCO	THE PERKIN-ELMER CORPORATION	SULZER METCO (US) INC.	MANUEL POLANCO FERNANDEZ
PI93530	MP	BONDRONAT	ROCHE DIAGNOSTICS GMBH	F. HOFFMAN-LA ROCHE AG	DANA RUTH BENTATA

L005000	MP	SUNBEAM BUENA VIDA...TODA LA VIDA	OSTER DE VENEZUELA S.A.	SUNBEAM PRODUCTS INC.	DE SOLA LANDER IRENE
P196966	MP	R	ROMMERS INTERNACIONAL S.A.	ROEMMERS S.A.I.C.F.	CARLOS AZUAJE CRESPO
P196967	MP	R	ROMMERS INTERNACIONAL S.A.	ROEMMERS S.A.I.C.F.	CARLOS AZUAJE CRESPO
P196968	MP	ROEMMERS	ROEMMERS INTERNACIONAL S.A.	ROEMMERS S.A.I.C.F.	CARLOS AZUAJE CRESPO
P196969	MP	ROEMMERS	ROEMMERS INTERNACIONAL S.A.	ROEMMERS S.A.I.C.F.	CARLOS AZUAJE CRESPO
L004316	MP	CUANDO PIENSE EN TIEMPO LIBRE PIENSE EN OSTER... OSTER ***	OSTER DE VENEZUELA S.A.	SUNBEAM PRODUCTS INC.	DE SOLA LANDER IRENE
P194248	MP	SHIMMER & SHINE		ML, INC.	JOSE FERNANDEZ
L004396	MP	PAPI...PIENSA EN MAMA	OSTER DE VENEZUELA S.A.	SUNBEAM PRODUCTS INC.	DE SOLA LANDER IRENE
P195932	MP	COREG	ROCHE DIAGNOSTICS GMBH	F. HOFFMAN-LA ROCHE AG	DANA RUTH BENTATA
P197348	MP	OLGA +SHIMMERLANCE	WARNACO INC	ML, INC.	JOSE FERNANDEZ
P197349	MP	SECRET SHAPERS	WARNACO INC	ML, INC.	JOSE FERNANDEZ
P196015	MP	BONVIVA	ROCHE DISGNOSTIC GMBH	F. HOFFMAN-LA ROCHE AG	DANA RUTH BENTATA
P225838	MP	FERRUPS	GENERAL SIGNAL POWER SYSTEMS INC	POWERWARE CORPORATION	DIEGO BUSTILLOS BEINER
P201346	MP	THERAPLAN	THERACTRONICS INTERNATIONAL LIMITED	MDS NORDION, INC	DE SOLA LANDER IRENE
P202711	MP	THERATRON	THERATRONIC INTERNATIONAL LIMITED	MDS NORDION, INC	DE SOLA LANDER IRENE
P200341	MP	PROMEZOL	ZUOZ PHARMA S.A.	LABORATORIOS VARGAS S.A.	GUILLERMO VALENTINER
P202732	MP	MARLBORO COLLECTION	PHILIP MORRIS PRODUCTS INC	FABRIQUES DE TABAC REUNIES S.A.	DANA RUTH BENTATA
P201713	MP	AREPAS OSTER	OSTER DE VENEZUELA S.A.	SUNBEAM PRODUCTS, INC.	DE SOLA LANDER IRENE
P201714	MP	AREPERA OSTER	OSTER DE VENEZUELA S.A.	SUNBEAM PRODUCTS, INC.	DE SOLA LANDER IRENE
P205305	MP	BEST POWER (BEST-MEJOR, POWER-PODER).	GENERAL SIGNAL POWER SYSTEMS INC.	POWERWARE CORPORATION	DIEGO BUSTILLOS BEINER
P225878	MP	CINZANO DRANCIO IL GUSTO DEL SOLE	MARQINT S.A.	FRANCESCO CINZANO & CIA S.P.A.	DANA RUTH BENTATA
S007119	MP	TURY	SANTANDER INVESTMENT BANK LIMITED	PROGRAMA MULTI-SPONSOR PMS, S.A.	OSCAR J. HUERTAS BIGOTT
P203232	MP	BI-EUGLUCON	ROCHE DIAGNOSTICS GMBH	F. HOFFMAN-LA ROCHE AG	DANA RUTH BENTATA
S007274	MP	TURYOCIO COMPRAR & VIAJAR	SANTANDER INVESTMENT BANK LIMITED	PROGRAMA MULTI-SPONSOR PMS, S.A.	OSCAR J. HUERTAS BIGOTT
P212160	MP	SAMPERRY	CONFECIONES A-Z 4 C.A.	CONFECIONES GALTEX C.A.	JUAN CARLOS GARCIA

P203849	MP	GOOD COMPANION	PHILIP MORRIS PRODUCTS INC	FABRIQUES DE TABAC REUNIES S.A.	DANA RUTH BENTATA
P218945	MP	FARRUTX	JOSE CAMPINS PASCUAL	BRANS & MARKETING, S.L.	NEBREDIA MARIA MILAGROS
P218946	MP	FARRUTX	JOSE CAMPINS PASCUAL	BRANS & MARKETING, S.L.	NEBREDIA MARIA MILAGROS
P220075	MP	MEDIA ZONE	CREATIVE POINT INC	THE MEAD CORPORATION	DE SOLA LANDER IRENE
P225794	MP	LASERINE	CREATIVE POINT INC	THE MEAD CORPORATION	DE SOLA LANDER IRENE
P211218	MP	LINFODERM	LABORATORIOS VARGAS S.A.	SEQUOIA LIMITED	JOSE FERNANDEZ
P219422	MP	GIGASPEED	LUCENT TECHNOLOGIES INC	AVAYA INC	JESUS LOPEZ
SO10576	MP	CONVERGYS	CONVERGYS CORPORATION	CONVERGYS CMG UTAH INC.	VALLINA GRISANTI MANUEL
P212893	MP	ACCORD	PHILIP MORRIS PRODUCTS INC	FABRIQUES DE TABAC REUNIES S.A.	DANA RUTH BENTATA
P219492	MP	CELSIUS	CELSIUS AB	SAAB AB	DANA RUTH BENTATA
P213783	MP	TOSTY	OSTER DE VENEZUELA S.A.	SUNBEAM PRODUCTS, INC.	DE SOLA LANDER IRENE
SO10657	MP	ONE WORLD	BRITISH AIRWAYS PLC	ONEWORLD ALLIANCE, LLC	DANA RUTH BENTATA
SO13921	MP	ONEWORLD	BRITISH AIRWAYS PLC	ONEWORLD ALLIANCE, LLC	DANA RUTH BENTATA
P214605	MP	TOSTY	OSTER DE VENEZUELA S.A.	SUNBEAM PRODUCTS, INC.,	DE SOLA LANDER IRENE
SO13617	MP	DEMOCRACIA VENEVISION	CORPORACION VENEZOLANA DE TELEVISION C.A (VENEVISION)	HARPER MANAGEMENT LLC.	JOSE MISRAHI
P220742	MP	RITROMI	JOSE LUIS MOLINA MATUTE	LABORATORIOS ROWE FLEMING, C.A.	VICENZO DELIA
P220744	MP	RESORBORINA	JOSE LUIS MOLINA MATUTE	LABORATORIOS ROWE FLEMING C.A.	VINCENZO DELIA
P216276	MP	ROWENDPRIL	JOSE LUIS MOLINA MATUTE	LABORATORIOS ROWE FLEMING C.A.	VICENZO DELIA
P222040	MP	TUSILEXIL	JOSE LUIS MOLINA MATUTE	LABORATORIOS ROWE FLEMING, C.A.	VICENZO DELIA
P222041	MP	QUINDRIN	JOSE LUIS MOLINA MATUTE	LABORATORIOS ROWE FLEMING, C.A.	VINCENZO DELIA
P222042	MP	TRISEDAN	JOSE LUIS MOLINA MATUTE	LABORATORIOS ROWE FLEMING, C.A.	VICENZO DELIA
P216789	MP	ESPASMO DOLOGINEX	JOSE LUIS MOLINA MATUTE	LABORATORIOS ROWE FLEMING C.A.	VICENZO DELIA
P217222	MP	ADVANTIS	ALARIS MEDICAL SYSTEMS, INC	AVENTIS	DANA RUTH BENTATA
SO16082	MP	ENRICH	ENRICH INTERNATIONAL, INC	THE ENTICH CORPORATION	NEBREDIA MARIA MILAGROS
SO16082	MP	ENRICH	ENRICH INTERNATIONAL, INC	THE ENTICH	NEBREDIA MARIA MILAGROS

SDI6082	MP	ENRICH	ENRICH INTERNATIONAL, INC	THE ENRICH CORPORATION	NEBRED A MARIA MILAGROS
SDI6083	MP	ENRICH	ENRICH INTERNATIONAL, INC	THE ENRICH CORPORATION	NEBRED A MARIA MILAGROS
P224378	MP	INTERNATIONAL E INTERNATIONAL	ENRICH INTERNATIONAL INC	THE ENRICH CORPORATION	NEBRED A MARIA MILAGROS
SDI6084	MP	E INTERNATIONAL	ENRICH INTERNATIONAL, INC	THE ENRICH CORPORATION	NEBRED A MARIA MILAGROS
P222438	MP	PETITE	PHILIP MORRIS PRODUCTS INC	FABRIQUES DE TABAC REUNIES S.A.	DANA RUTH BENTATA
P224678	MP	MARLBORO ADVENTURE TEAM	PHILIP MORRIS PRODUCTS INC	FABRIQUES DE TABAC REUNIES S.A.	DANA RUTH BENTATA
P224788	MP	CARDIOHEALTH	ENRICH INTERNATIONAL INC	THE ENRICH CORPORATION	NEBRED A MARIA MILAGROS
P224789	MP	CHITORICH	ENRICH INTERNATIONAL INC	THE ENRICH CORPORATION	NEBRED A MARIA MILAGROS
P224790	MP	GLUCOSAMINE AJF	ENRICH INTERNATIONAL INC	THE ENRICH CORPORATION	NEBRED A MARIA MILAGROS
P229877	MP	LIFIBER	ENRICH INTERNATIONAL INC	THE ENRICH CORPORATION	NEBRED A MARIA MILAGROS
P224791	MP	MAXICHEL	ENRICH INTERNATIONAL INC	THE ENRICH CORPORATION	NEBRED A MARIA MILAGROS
P224792	MP	PARAWAY	ENRICH INTERNATIONAL INC	THE ENRICH CORPORATION	NEBRED A MARIA MILAGROS
P224793	MP	POWER TRIM	ENRICH INTERNATIONAL INC	THE ENRICH CORPORATION	NEBRED A MARIA MILAGROS
P224794	MP	REV	ENRICH INTERNATIONAL INC	THE ENRICH CORPORATION	NEBRED A MARIA MILAGROS
SDI4483	MP	VENEVISION.COM	CORPORACION VENEZOLANA DE TELEVISION C.A. (VENEVISION)	HARPER MANAGEMENT LLC.	JOSE MISRAHI
SDI4484	MP	VENEVISION.COM	CORPORACION VENEZOLANA DE TELEVISION C.A. (VENEVISION)	HARPER MANAGEMENT LLC.	JOSE MISRAHI

TOTAL DE SOLICITUDES : 154



REPÚBLICA BOLIVARIANA DE VENEZUELA.- MINISTERIO DEL PODER POPULAR PARA EL COMERCIO.- SERVICIO AUTÓNOMO DE LA PROPIEDAD INTELECTUAL.- REGISTRO DE LA PROPIEDAD INDUSTRIAL.

Caracas, 12 de noviembre de 2009

199ª y 150ª

RESOLUCIÓN NO. 1390**LICENCIAS DE USO DE MARCAS Y OTROS SIGNOS DISTINTIVOS**

Vistas las solicitudes de **LICENCIAS DE USO**, presentada por los interesados, y cumplidos como han sido los requisitos establecidos en la Ley de Propiedad Industrial; éste Despacho en ejercicio de las atribuciones que le confiere el artículo 42 literales "b" y "j" de la Ley de Propiedad Industrial, notifica las siguientes LICENCIAS DE USO:

REGISTRO	TIPO	MARCA	LICENCIANTE	LICENCIATARIO	DOMICILIO DEL LICENCIATARIO	TRAMITANTE
F056316	MP		LEVISTRAUSS & CO	TOPS AND BOTTOMS INTERNACIONAL C.A.	GUARENAS, ESTADO MIRANDA	DE SOLA LANDER IRENE
F170542	MP	SILVER TAB	LEVISTRAUSS & CO	TOPS AND BOTTOMS INTERNACIONAL C.A.	GUARENAS, ESTADO MIRANDA	DE SOLA LANDER IRENE
P189617	MP	CODE ALARM	ALBERTO MARTINEZ OBADIA	DISTRIBUIDORA GENIUS, C.A.	CARACAS	ARCILA SALGADO GUSTAVO
P198156	MP	MED	ALBERTO MARTINEZ OBADIA	DISTRIBUIDORA GENIUS, C.A.	CARACAS	ARCILA SALGADO GUSTAVO
P191843	MP	SERPI - STAR	ALBERTO MARTINEZ OBADIA	DISTRIBUIDORA GENIUS, C.A.	CARACAS	ARCILA SALGADO GUSTAVO
P181335	MP	META-SECURITY	ALBERTO MARTINEZ OBADIA	DISTRIBUIDORA GENIUS, C.A.	CARACAS	ARCILA SALGADO GUSTAVO
P183534	MP		LEVISTRAUSS & CO	TOPS AND BOTTOMS INTERNACIONAL C.A.	AV. MATORIN, ZONA INDUSTRIAL LAS NARANJAS, EDIFICIO TBI, GUARENAS, ESTADO MIRANDA	DE SOLA LANDER IRENE
P193005	MP	SUPER-T-LOCK	ALBERTO MARTINEZ OBADIA	DISTRIBUIDORA GENIUS, C.A.	CARACAS	ARCILA SALGADO GUSTAVO
P193120	MP	BIMBOLETES	CENTRAL IMPULSORA, S.A. DE C.V.	BIMBO DE VENEZUELA, C.A.	GUARENAS, ESTADO MIRANDA	YBEL SANCHEZ ROJAS
P195645	MP	PERSONAL PAIR	LEVISTRAUSS & CO	TOPS AND BOTTOMS INTERNACIONAL C.A.	GUARENAS, ESTADO MIRANDA	DE SOLA LANDER IRENE
P202446	MP	PERSONAL PAIR	LEVISTRAUSS & CO	TOPS AND BOTTOMS INTERNACIONAL C.A.	GUARENAS, ESTADO MIRANDA	DE SOLA LANDER IRENE
P218834	MP	ORIGINAL LEVI'S STORE	LEVISTRAUSS & CO	TOPS AND BOTTOMS INTERNACIONAL C.A.	SAN FRANCISCO, CALIFORNIA	DE SOLA LANDER IRENE
P218835	MP	ORIGINAL LEVI'S STORE	LEVISTRAUSS & CO	TOPS AND BOTTOMS INTERNACIONAL C.A.	GUARENAS, ESTADO MIRANDA	DE SOLA LANDER IRENE
P221386	MP	TESOR	ALBERTO MARTINEZ OBADIA	DISTRIBUIDORA GENIUS, C.A.	CARACAS	ARCILA SALGADO GUSTAVO
P210702	MP	DOCKERS	LEVISTRAUSS & CO	TOPS AND BOTTOMS INTERNACIONAL C.A.	GUARENAS, ESTADO MIRANDA	DE SOLA LANDER IRENE
P220285	MP	LEVI'S	LEVISTRAUSS & CO	TOPS AND BOTTOMS INTERNACIONAL C.A.	GUARENAS, ESTADO MIRANDA	DE SOLA LANDER IRENE
P220289	MP	PETROLED Y M.I.M.	LEVISTRAUSS & CO	TOPS AND BOTTOMS INTERNACIONAL C.A.	GUARENAS, ESTADO MIRANDA	DE SOLA LANDER IRENE
P212946	MP	ORIGINAL SPIN	LEVISTRAUSS & CO	TOPS AND BOTTOMS INTERNACIONAL C.A.	GUARENAS, ESTADO MIRANDA	DE SOLA LANDER IRENE

P222888	MP	FIBER FILL	VALTER VILER CRACCO RONCHI	INDUSTRIAS FILLTEX C.A.	CARACAS	MONTILLA RIOS MARIANELLA
P222889	MP	FIBER FILL	VALTER VILER CRACCO RONCHI	INDUSTRIAS FILLTEX C.A.	CARACAS	MONTILLA RIOS MARIANELLA
P215379	MP	ALL-DUTY	LEVISTRAUSS & CO	TOPS AND BOTTOMS INTERNACIONAL C.A.	GUARENAS, ESTADO MIRANDA	DE SOLA LANDER IRENE
P215410	MP	CUT FROM THE ORIGINAL CLOTH	LEVISTRAUSS & CO	TOPS AND BOTTOMS INTERNACIONAL C.A.	GUARENAS, ESTADO MIRANDA	DE SOLA LANDER IRENE
P217119	MP	DOCKERS K-1	LEVISTRAUSS & CO	TOPS AND BOTTOMS INTERNACIONAL C.A.	GUARENAS, ESTADO MIRANDA	DE SOLA LANDER IRENE
P215412	MP	L2	LEVISTRAUSS & CO	TOPS AND BOTTOMS INTERNACIONAL C.A.	GUARENAS, ESTADO MIRANDA	DE SOLA LANDER IRENE
P224290	MP	FIBRAX	VALTER VILER CRACCO RONCHI	INDUSTRIAS FILLTEX C.A.	CARACAS	MONTILLA RIOS MARIANELLA
P224291	MP	FIBRAX	VALTER VILER CRACCO RONCHI	INDUSTRIAS FILLTEX C.A.	CARACAS	MONTILLA RIOS MARIANELLA
P229502	MP	COLCHA	VALTER VILER CRACCO RONCHI	INDUSTRIAS FILLTEX C.A.	CARACAS	MONTILLA RIOS MARIANELLA
P229561	MP	FAMILY	VALTER VILER CRACCO RONCHI	INDUSTRIAS FILLTEX C.A.	CARACAS	MONTILLA RIOS MARIANELLA

TOTAL DE SOLICITUDES : 28

PUBLIQUESE,





Margarita Hatimo Rivero

 Registradora de la Propiedad Industrial

 Resolución No. 00178 del 14-06-2006

 Gaceta Oficial No. 38.458 de fecha 14-06-2006

REPUBLICA BOLIVARIANA DE VENEZUELA.- MINISTERIO DEL PODER POPULAR PARA EL COMERCIO.- SERVICIO AUTONOMO DE LA PROPIEDAD INTELECTUAL.- REGISTRO DE LA PROPIEDAD INDUSTRIAL.

Caracas, 12 de noviembre de 2009

199ª y 150ª

RESOLUCIÓN Nº 1391

RENOVACIONES DE MARCAS Y OTROS SIGNOS DISTINTIVOS

Vistas las solicitudes de **RENOVACION**, presentada por los interesados, y cumplidos como han sido los requisitos establecidos en la Ley de Propiedad Industrial; éste Despacho en ejercicio de las atribuciones que le confiere el artículo 42 literales "b" y "j" de la Ley de Propiedad Industrial Nº 25.227 del 10 de diciembre de 1956, notifica las siguientes renovaciones:

REGISTRO	TIPO	MARCA	CLASE INT	TITULAR	VIGENTE HASTA	TRAMITANTE
FO64199	MP	DOW CORNING	2	DOW CORNING CORPORATION	29/03/2011	NEBREDIA MARIA MILAGROS
FO60412	MP	MONTOVEN	2	CORIMON PINTURAS C.A.	28/09/2010	MARQUEZ GARCIA RICARDO
FO64832	MP	TRIS TRAS	31	ALFONZO RIVAS & CIA. C.A.	27/04/2011	DE SOLA LANDER IRENE
FO61928	MP	SANSON	22	INDUSTRIAL SISALARA C.A.	11/11/2010	CARRASCOSA JOSE MANUEL
FO61718	MP	BALVENIE	33	WILLIAM GRANT & SONS LIMITED	10/11/2010	JOSE LUIS FERNANDEZ MACEIRA
FO66114	MP	PRINCIPE AZUL	25	TEXTILERA SANSON C.A.	22/07/2011	CARRASCOSA JOSE MANUEL
FO63257	MP	MONYTEX	22	INDUSTRIAL SISALARA C.A.	23/11/2010	CARRASCOSA JOSE MANUEL
FO64285	MP	SAKURA	16	SAKURA COLOR PRODUCTS CORPORATION	02/04/2011	BLANCO HERNANDEZ LUIS
FO64245	MP	CINCINNATI	8	CINCINNATI INCORPORATED	31/03/2011	LOPEZ CEGARRA JESUS ALBERTO
FO64264	MP	TRICOSOL	19	TRICOSAL GMBH	01/04/2011	BLANCO HERNANDEZ LUIS
FO64253	MP	A	29	GENNARO AURICCHIO S.P.A.	31/03/2011	DANA RUTH BENTATA
FO64585	MP	VENOCATA	10	ABBOTT LABORATORIES	27/04/2011	EZAGUI SPRITZER JAIME R.
FO64584	MP	ABBOCATA	10	ABBOTT LABORATORIES	27/04/2011	EZAGUI SPRITZER JAIME R.
FI02897	MP	CONVATEC	5	E.R. SQUIBB & SONS INC.	02/09/2008	HOET LINARES FRANKLIN
FI17029	MP	MAXILACT	1	DSM N.V.	18/04/2011	NEBREDIA MARIA MILAGROS
FI17035	MP	*	25	WRANGLER APPAREL CORP	18/04/2011	NEBREDIA MARIA MILAGROS
FI18582	MP	ASICS TIGER	25	ASICS CORPORATION	23/04/2011	JOSE LUIS FERNANDEZ MACEIRA
FI16821	MP	INTERSHIELD	2	INTERNATIONAL COATINGS LIMITED	18/04/2011	DANA RUTH BENTATA
FI22556	MP	MISTER SANDWICH	30	EDUARDO BENAIM NAPADUSKY	14/05/2011	CARRASCOSA JOSE MANUEL
FI18554	MP	POEMA	25	GERMINAL LORENZO	23/04/2011	BATISTA CONTRERAS, EVA MAGALY
FI22559	MP	APPLE COMPUTER	9	APPLE COMPUTER INC	14/05/2011	DE SOLA LANDER IRENE
FI18744	MP	RAPIFEN	5	JOHNSON & JOHNSON	23/04/2011	DE SOLA LANDER IRENE
FI16854	MP	KATKINS	31	MARS, INCORPORATED	18/04/2011	DIEGO BUSTILLOS BEINER
FI16858	MP	BOUNCE	31	MARS, INCORPORATED	18/04/2011	DIEGO BUSTILLOS BEINER
FI18748	MP	MAKROLOY	1	BAYER AKTIENGESELLSCHAFT	23/04/2011	NEBREDIA MARIA MILAGROS
FI16877	MP	TRW	6	TRW INC.	18/04/2011	JOSE LUIS FERNANDEZ MACEIRA
FI16878	MP	TRW	6	TRW INC.	18/04/2011	JOSE LUIS FERNANDEZ MACEIRA
FI16879	MP	TRW	9	TRW INC.	18/04/2011	JOSE LUIS FERNANDEZ MACEIRA
FI16880	MP	TRW	5	TRW INC.	18/04/2011	JOSE LUIS FERNANDEZ MACEIRA
FI18751	MP	TRANSPORT - PLUS	1	NALCO CHEMICAL COMPANY	23/04/2009	HOET MACHADO PATRICIA A

F118755	MP	THERBAN	17	BAYER AKTIENGESELLSCHAFT	23/04/2011	BENTATA GABRIEL
F116928	MP	KEDURIL	5	RHONE-POULENC SANTE	18/04/2011	HOET LINARES FRANKLIN
F116935	MP	CHIRODRILL	10	HOWMEDICA INC.	18/04/2011	DANA RUTH BENTATA
F116937	MP	UNICAPA	12	CINDU DE VENEZUELA, S.A.	18/04/2011	MARQUEZ GARCIA RICARDO
F118770	MP	ESCAMEX	5	BAYER AKTIENGESELLSCHAFT	23/04/2011	NEBREDIA MARIA MILAGROS
F122651	MP	GUCCI	34	GUCCIO GUCCI S.P.A.	14/05/2011	DANA RUTH BENTATA
F118024	MP	V.O.	33	THE SEAGRAM COMPANY LTD.	22/04/2011	DIEGO BUSTILLOS BEINER
F116975	MP	TERRY	33	PEDRO DOMECCO S.A.	18/04/2011	JOSE LUIS FERNANDEZ MACEIRA
F116975	MP	TERRY	33	PEDRO DOMECCO S.A.	18/04/2011	JOSE LUIS FERNANDEZ MACEIRA
F118029	MP	AMWAY	8	AMWAY CORPORATION	22/04/2011	JOSE LUIS FERNANDEZ MACEIRA
F118771	MP	BAYPRESS	5	BAYER AKTIENGESELLSCHAFT	23/04/2011	NEBREDIA MARIA MILAGROS
F117152	MP	GUCCI	6	GUCCIO GUCCI S.P.A.	18/04/2011	DANA RUTH BENTATA
F119025	MP	BAYTENSIN	5	BAYER AKTIENGESELLSCHAFT	24/04/2011	NEBREDIA MARIA MILAGROS
F117013	MP	ROLEX	1	MONTRES ROLEX S.A.	18/04/2011	OSCAR J. HUERTAS BIGOTT
F117158	MP	KINGUARD	16	KIMBERLY-CLARK CORPORATION	18/04/2011	HOET LINARES FRANKLIN
F117284	MP	MAYBELLINE	3	LÁ DREAL	21/04/2011	ARCILA SALGADO GUSTAVO
F117288	MP	SINDORES	20	SINDORES COMPAÑIA ANONIMA	21/04/2011	HOET LINARES FRANKLIN
F117290	MP	DE GREVILLE	33	BACARDI-MARTINI DO BRASIL IND. E COM. LTDA.	21/04/2011	DE SOLA LANDER IRENE
F117291	MP	INDIAN	29	C.A. ESPECIERAS INDIAN	21/04/2011	CARRASCOSA JOSE MANUEL
F117299	MP	GIND TRALEN	1	PFIZER INC	21/04/2011	DANA RUTH BENTATA
F117308	MP	CUSTARD	28	AMERICAN GREETINGS CORPORATION	21/04/2011	HOET LINARES FRANKLIN
F117309	MP	PUPCAKE	28	AMERICAN GREETINGS CORPORATION	21/04/2011	HOET LINARES FRANKLIN
F116529	MP	RON AÑEJO EL CABALLITO	33	INDUSTRIAS PAMPERO C.A.	20/01/2011	MARQUEZ GARCIA RICARDO
F117403	MP	MAQUIJOY	3	INDUSTRIAS FARCOSMETICAS ASOCIADAS, S.A.	21/10/2011	MONTILLA RIOS MARIANELLA
F118644	MP	DOS XX	32	C.P.M. PROPIEDAD DE MARCAS C.A.	23/04/2011	HOET LINARES FRANKLIN
F118282	MP	J - VAC	10	JOHNSON & JOHNSON	22/04/2011	DE SOLA LANDER IRENE
F118307	MP	RELEASE	10	JOHNSON & JOHNSON	22/04/2011	DE SOLA LANDER IRENE
F117454	MP	CONNETTIVINA	5	FIDIA S.P.A.	21/04/2011	HOET LINARES FRANKLIN
F117455	MP	BELINA	8	FORD MOTOR COMPANY	21/04/2011	NEBREDIA MARIA MILAGROS
F117456	MP	CORCEL	8	FORD MOTOR COMPANY	21/04/2011	NEBREDIA MARIA MILAGROS
F118914	MP	T	16	RELIGIOUS TECHNOLOGY CENTER	23/04/2011	MANUEL POLANCO FERNANDEZ
F118338	MP	COTYLENOL	5	JOHNSON & JOHNSON	22/04/2011	DE SOLA LANDER IRENE
F119050	MP	COHEDUR	1	BAYER AKTIENGESELLSCHAFT	24/04/2011	NEBREDIA MARIA MILAGROS
F117489	MP	CONATEL	9	CONATEL S.A.	21/04/2011	JOSE LUIS FERNANDEZ MACEIRA
F118362	MP	DUPLO	28	KIRKBI A/S	22/04/2011	MANUEL POLANCO FERNANDEZ
F118363	MP	EXPLORER TRAC	12	THE GOODYEAR TIRE & RUBBER COMPANY	22/04/2011	GIMENEZ NURIA JULIA DE
F119057	MP	BAYLON	1	BAYER AKTIENGESELLSCHAFT	24/04/2011	NEBREDIA MARIA MILAGROS
F118928	MP	BERDEL	9	AVANT-GARDE OPTICS INC.	23/04/2011	JOSE LUIS FERNANDEZ MACEIRA
F119059	MP	BAYBLEND	1	BAYER AKTIENGESELLSCHAFT	24/04/2011	NEBREDIA MARIA MILAGROS

F118935	MP	ELSPAR	5	MERCK KGAA	23/04/2011	JOSE LUIS FERNANDEZ MACEIRA
F119063	MP	RESISTHERM	1	BAYER AKTIENGESELLSCHAFT	24/04/2011	NEBREDIA MARIA MILAGROS
F119064	MP	DESMOCAP	1	BAYER AKTIENGESELLSCHAFT	24/04/2011	NEBREDIA MARIA MILAGROS
F119066	MP	POCAN	1	BAYER AKTIENGESELLSCHAFT	24/04/2011	NEBREDIA MARIA MILAGROS
F119067	MP	DESMORAPID	1	BAYER AKTIENGESELLSCHAFT	24/04/2011	NEBREDIA MARIA MILAGROS
F118942	MP	DRIONIC	10	ROBERT TAPPER	23/04/2011	BLANCO SANCHEZ ARGELIA
F119068	MP	DIADAVIN	1	BAYER AKTIENGESELLSCHAFT	24/04/2011	NEBREDIA MARIA MILAGROS
F119069	MP	VULKANOL	1	BAYER AKTIENGESELLSCHAFT	24/04/2011	NEBREDIA MARIA MILAGROS
F119070	MP	VULKANOX	1	BAYER AKTIENGESELLSCHAFT	24/04/2011	NEBREDIA MARIA MILAGROS
F119072	MP	DIADAVIN	3	BAYER AKTIENGESELLSCHAFT	24/04/2011	NEBREDIA MARIA MILAGROS
F119073	MP	LEVOGEN	1	BAYER AKTIENGESELLSCHAFT	24/04/2011	NEBREDIA MARIA MILAGROS
F125171	MP	TIGER	9	TIGER VACUUM BOTTLE IND. CO., LTD.	27/05/2011	DANA RUTH BENTATA
F118982	MP	WATCHMAN	9	SONY KABUSHIKI KAISHA	23/04/2011	NEBREDIA MARIA MILAGROS
F118997	MP	ALIANZA TRES	16	ALIANZA EDITORIAL S.A.	23/04/2011	NEBREDIA MARIA MILAGROS
F118998	MP	ALIANZA FORMA	16	ALIANZA EDITORIAL S.A.	23/04/2011	NEBREDIA MARIA MILAGROS
F119004	MP	E	36	VISA INTERNATIONAL SERVICE ASSOCIATION	23/04/2011	HOET LINARES FRANKLIN
F119017	MP	SWING	34	FABRIQUES DE TABAC REUNIES, S.A.	23/04/2011	DANA RUTH BENTATA
F119118	MP	LEGO	30	KIRKBI A/S	24/04/2011	MANUEL POLANCO FERNANDEZ
F119119	MP	LEGO	24	KIRKBI A/S	24/04/2011	MANUEL POLANCO FERNANDEZ
F119120	MP	LEGO	9	KIRKBI A/S	24/04/2011	MANUEL POLANCO FERNANDEZ
F119121	MP	LEGO	3	KIRKBI A/S	24/04/2011	MANUEL POLANCO FERNANDEZ
F119122	MP	LEGO	3	KIRKBI A/S	24/04/2011	MANUEL POLANCO FERNANDEZ
F118776	MP	LOXAMID	1	HENKEL KOMMANDITBESELLSCHAFT AUF AKTIEN	23/04/2011	DANA RUTH BENTATA
F119142	MP		12	FIAT AUTO S.P.A.	24/04/2011	BENTATA KAREL
F119152	MP	MARS MONEY SYSTEMS	3	MARS, INCORPORATED	24/04/2011	DIEGO BUSTILLOS BEINER
F118796	MP	HUGGIES	16	KIMBERLY-CLARK CORPORATION	23/04/2011	HOET LINARES FRANKLIN
F119146	MP	TRAVAMULSION	5	BAXTER INTERNATIONAL INC	24/04/2011	DANA RUTH BENTATA
F120556	MP	FLO-GARD	10	BAXTER INTERNATIONAL INC	29/04/2011	HOET LINARES FRANKLIN
F119158	MP	SANDEN	11	SANDEN CORPORATION	24/04/2011	DANA RUTH BENTATA
F119167	MP	SWIN	29	ALIMENTOS LA GIRALDA C.A.	24/04/2011	MANUEL POLANCO FERNANDEZ
F119168	MP	LA GIRALDA	1	ALIMENTOS LA GIRALDA C.A.	24/04/2011	MANUEL POLANCO FERNANDEZ
F119169	MP	LA GIRALDA	33	ALIMENTOS LA GIRALDA C.A.	24/04/2011	MANUEL POLANCO FERNANDEZ
F119170	MP	LA GIRALDA	32	ALIMENTOS LA GIRALDA C.A.	24/04/2011	MANUEL POLANCO FERNANDEZ
F119171	MP	LA GIRALDA	32	ALIMENTOS LA GIRALDA C.A.	24/04/2011	MANUEL POLANCO FERNANDEZ
F119172	MP	LA GIRALDA	29	ALIMENTOS LA GIRALDA C.A.	24/04/2011	MANUEL POLANCO FERNANDEZ
F119180	MP	SUTAZIN	5	ZENECA INC	24/04/2011	HOET LINARES FRANKLIN
F119225	MP	GILUCOR	5	SOLVAY PHARMACEUTICALS GMBH	24/04/2011	JOSE LUIS FERNANDEZ MACEIRA
F119227	MP	DIADORA	18			

F116721	MP	INTRAZIME	5	DIADORA SPA	24/04/2011	DANA RUTH BENTATA
F116722	MP	SOLU-HEX	5	LABORATORIOS INTRA S.A.	22/01/2011	OSCAR J. HUERTAS BIGOTT
F119244	MP	OLD MAN	33	LABORATORIOS INTRA S.A.	22/01/2011	OSCAR J. HUERTAS BIGOTT
F119245	MP	OLD MAN	33	INDUSTRIAS PAMPERO, C.A.	24/04/2011	MARQUEZ GARCIA RICARDO
F119264	MP	ARROW COLLAR MAN	25	INDUSTRIAS PAMPERO, C.A.	24/04/2011	MARQUEZ GARCIA RICARDO
F120570	MP	B 1821	29	CLUETT, PEABODY & CO, INC.	24/04/2011	LEONARDO UZCATEGUI P.
F119907	MP	RETURN OF THE JEDI	16	G. BELLENTANI 1821 S.P.A.	29/04/2011	BENTATA VICTOR
F118665	MP	CHLOE	25	LUCASFILM LTD	25/04/2011	MANUEL POLANCO FERNANDEZ
F118486	MP	DERMOPOL	6	CHLOE S.A.	23/04/2011	DIEGO BUSTILLOS BEINER
F118487	MP	DIFENICOL	6	C.A. PRODUCTOS RONAVA	22/04/2011	HEIDY URGELLES DE RODRIGUEZ
F118488	MP	IMIPRAN	6	C.A. PRODUCTOS RONAVA	22/04/2011	HEIDY URGELLES DE RODRIGUEZ
F118489	MP	FEDEXTRAN	6	C.A. PRODUCTOS RONAVA	22/04/2011	HEIDY URGELLES DE RODRIGUEZ
F117023	MP	DÂ' OMBRE	25	FELIPE GONZALEZ CAMACHO	18/04/2011	JOSE RAFAEL VIVAS
F118490	MP	TOGRALIN	6	C.A. PRODUCTOS RONAVA	22/04/2011	HEIDY URGELLES DE RODRIGUEZ
F121215	MP	TUXEDOSAM	21	SANRID COMPANY LTD	08/05/2011	NEBREA MARIA MILAGROS
F117025	MP	FRI-TEX	2	MANPICA C.A.	18/04/2011	PEDRO ISRAEL ZAMBRANO
F118491	MP	ALAIN MANOUKIAN	25	S.A. ALAIN MANOUKIAN	22/04/2011	HOET LINARES FRANKLIN
F120605	MP	*	3	TURTLE WAX, INC	29/04/2011	DIEGO BUSTILLOS BEINER
F121227	MP	ARCHIV PRODUKTION	9	DEUTSCHE GRAMMOPHON GESELLSCHAFT MBH	08/05/2011	MANUEL POLANCO FERNANDEZ
F120648	MP	KLEEN KING	3	FAULTLESS STARCH / BON AMI COMPANY	29/04/2011	MANUEL POLANCO FERNANDEZ
F120651	MP	OPTAFORM	1	WELLA AKTIENGESELLSCHAFT	29/04/2011	DANA RUTH BENTATA
F120652	MP	STYLEFORM	1	WELLA AKTIENGESELLSCHAFT	29/04/2011	DANA RUTH BENTATA
F120656	MP	LUCASFILM STAR WARS	25	LUCASFILM LTD	29/04/2011	MANUEL POLANCO FERNANDEZ
F120657	MP	LUCASFILM STAR WARS	25	LUCASFILM LTD	29/04/2011	MANUEL POLANCO FERNANDEZ
F120722	MP	AVON FASHIONS	25	AVON PRODUCTS, INC	29/04/2011	GIMENEZ NURIA JULIA DE
F121246	MP	CELL-U-LOSS	5	HERBALIFE INTERNATIONAL INC	08/05/2011	DIEGO BUSTILLOS BEINER
F120758	MP	APR	3	HERBALIFE INTERNATIONAL, INC	29/04/2011	DIEGO BUSTILLOS BEINER
F120764	MP	CITIBANKING	16	CITIBANK, N.A.	29/04/2011	ARCILA SALGADO GUSTAVO
F120771	MP	DURUMFINA	30	MOLINOS NACIONALES C.A. (MONACA)	29/04/2011	GIMENEZ NURIA JULIA DE
F120783	MP	LOS PICAPIEDRA	5	HANNA-BARBERA PRODUCTION, INC	30/04/2011	DIEGO BUSTILLOS BEINER
F120792	MP	B	28	BRIGESTONE CORPORATION	30/04/2011	MATA PONTE ILIANY ALEXANDRA
F120812	MP	EMBLEM	33	JOSEPH E. SEAGRAM & SONS INC.	30/04/2011	DIEGO BUSTILLOS BEINER
F121250	MP	OMRON	10	OMRON CORPORATION	08/05/2011	DANA RUTH BENTATA
F121251	MP	OMRON	9	OMRON CORPORATION	08/05/2011	DANA RUTH BENTATA
F120837	MP	PANTAJECT	10	BEHRINGWERKE AKTIENGESELLSCHAFT	30/04/2011	DANA RUTH BENTATA
F120841	MP	COOL SEAS	3	AVON PRODUCTS, INC	30/04/2011	GIMENEZ NURIA JULIA DE

F120849	MP	LINK - BELT	7	FMC CORPORATION	30/04/2011	MANUEL POLANCO FERNANDEZ
F120864	MP		1	HENKEL KOMMANDITGESELLSCHAFT AUF AKTIEN	30/04/2011	DANA RUTH BENTATA
F120865	MP	*	1	HENKEL KOMMANDITGESELLSCHAFT AUF AKTIEN	30/04/2011	DANA RUTH BENTATA
F120900	MP	A.W. CAVA 16	33	LOPEZ HERMANDS S.A.	30/04/2011	HOET LINARES FRANKLIN
F120901	MP	A.W. CAVA 16	33	LOPEZ HERMANDS, S.A.	30/04/2011	HOET LINARES FRANKLIN
F120905	MP	PLITICAN	5	SANOFI-SYNTHELABO	30/04/2011	EZAGUI SPRITZER JAIME R.
F120912	MP	DARAMIC	9	DARAMIC, INC	30/04/2011	MANUEL POLANCO FERNANDEZ
F122756	MP	CIARA	3	CHARLES REVSON, INC.	14/05/2011	HOET LINARES FRANKLIN
F120956	MP	CF	16	CONSOLIDATED FREIGHTWAYS, INC.	30/04/2011	BENTATA VICTOR
F120963	MP	MARELLI AUTRONICA	9	MARELLI AUTRONICA S.P.A.	30/04/2011	LEONARDO UZCATEGUI P.
F120964	MP	MARELLI AUTRONICA	7	MARELLI AUTRONICA S.P.A.	30/04/2011	LEONARDO UZCATEGUI P.
F120965	MP	MARELLI AUTRONICA	12	MARELLI AUTRONICA S.P.A.	30/04/2011	LEONARDO UZCATEGUI P.
F120966	MP	MARELLI AUTRONICA	9	MARELLI AUTRONICA S.P.A.	30/04/2011	LEONARDO UZCATEGUI P.
F123367	MP	ESTEE LAUDER KABIN	3	ESTEE LAUDER COSMETICS LTD	16/05/2011	HOET LINARES FRANKLIN
F123387	MP	VOGUE	21	CEMAPLAST, C.A.	16/05/2011	NEBRED A MARIA MILAGROS
F123773	MP	ROLEX	1	MONTRES ROLEX S.A.	16/05/2011	OSCAR J. HUERTAS BIGOTT
F123774	MP	ROLEX	6	MONTRES ROLEX S.A.	16/05/2011	OSCAR J. HUERTAS BIGOTT
F123775	MP	ROLEX	3	MONTRES ROLEX S.A.	16/05/2011	OSCAR J. HUERTAS BIGOTT
F123472	MP	ROLEX	19	MONTRES ROLEX S.A.	16/05/2011	OSCAR J. HUERTAS BIGOTT
F123473	MP	ROLEX	22	MONTRES ROLEX S.A.	16/05/2011	OSCAR J. HUERTAS BIGOTT
F123474	MP	ROLEX	12	MONTRES ROLEX S.A.	16/05/2011	OSCAR J. HUERTAS BIGOTT
F123475	MP	ROLEX	13	MONTRES ROLEX S.A.	16/05/2011	OSCAR J. HUERTAS BIGOTT
F123476	MP	ROLEX	2	MONTRES ROLEX S.A.	16/05/2011	OSCAR J. HUERTAS BIGOTT
F123477	MP	ROLEX	19	MONTRES ROLEX S.A.	16/05/2011	OSCAR J. HUERTAS BIGOTT
F123503	MP	FIESTA	3	S.C. JOHNSON COMMERCIAL MARKETS, INC	16/05/2011	NEBRED A MARIA MILAGROS
F123513	MP	MELODY POPS	30	ENRIQUE BERNAT F., S.A	16/05/2011	DANA RUTH BENTATA
F123508	MP	EVAN - PICONE	25	JONES INVESTMENT CO. INC.	16/05/2011	HOET LINARES FRANKLIN
F123837	MP	ROLEX	6	MONTRES ROLEX S.A.	16/05/2011	OSCAR J. HUERTAS BIGOTT
F123853	MP	ROLEX	11	MONTRES ROLEX S.A.	16/05/2011	OSCAR J. HUERTAS BIGOTT
F123854	MP	ROLEX	7	MONTRES ROLEX S.A.	16/05/2011	OSCAR J. HUERTAS BIGOTT
F123855	MP	ROLEX	15	MONTRES ROLEX S.A.	16/05/2011	OSCAR J. HUERTAS BIGOTT
F123859	MP	ROLEX	24	MONTRES ROLEX S.A.	16/05/2011	OSCAR J. HUERTAS BIGOTT
F123863	MP	ROLEX	29	MONTRES ROLEX S.A.	16/05/2011	OSCAR J. HUERTAS BIGOTT
F124690	MP	RITMO	28	SELFEX S.A.	21/05/2011	CABELLO REQUENA RAMONA
F125152	MP	ESMATENS	5	MERCX KGAA	27/05/2011	OSCAR J. HUERTAS BIGOTT

Total de Solicitudes : 178

Publíquese,





BOLETÍN DE LA PROPIEDAD INDUSTRIAL

AÑO 53

Caracas, martes 17 de noviembre de 2009

Boletín Nº 508

Tomo IV/VI

MINISTERIO DEL PODER POPULAR PARA EL COMERCIO

MINISTRO DEL PODER POPULAR PARA EL COMERCIO
EDUARDO SAMÁN

DIRECTORA GENERAL DEL SERVICIO AUTÓNOMO
DE LA PROPIEDAD INTELECTUAL(SAPI)
ARLEN PIÑATE

REGISTRADORA DE LA PROPIEDAD INDUSTRIAL
MARGARITA VILATIMÓ RIVERO

SEDE: CUARTO PISO EDIFICIO NORTE CENTRO SIMON BOLIVAR
CARACAS, VENEZUELA
TELEFONOS: 481.64.78,481.42.15/484.29.07.
FAX: 483-13-91

S.A.P.I. 1.931
Hecho el Depósito de Ley
DEPOSITO LEGAL
ppa193103DF188
ISSN: 0798 - 6068

INDICE

TOMO IV

SECCIÓN: MARCAS

Marcas Comerciales Concedidas
(Producto)/..... PÁG. 2

Nombres Comerciales Concedidos/..... PÁG. 37

Marcas Comerciales Concedidas
(Servicios)/..... PÁG. 43

Lemas Comerciales Concedidos/..... PÁG. 67

**REPÚBLICA BOLIVARIANA DE VENEZUELA.- MINISTERIO DEL PODER POPULAR PARA EL COMERCIO.- SERVICIO AUTÓNOMO DE LA PROPIEDAD INTELECTUAL.-
REGISTRO DE LA PROPIEDAD INDUSTRIAL.**

Caracas, 18 de noviembre de 2009

199º y 150º

RESOLUCIÓN NO. 1392

MARCAS COMERCIALES CONCEDIDAS (PRODUCTOS)

Cumplidos como han sido los extremos legales exigidos, este despacho acuerda el registro de las **Marcas Comerciales (Productos)** que a continuación se mencionan :

SOLICITUD	CLASE	NOMBRE DE LA MARCAS	TITULAR	TRAMITANTE
1993-003652	9	UNIC	LEGRAND	BENTATA VICTOR
1993-022194	18	KMART	KMART CORPORATION	VALLINA GRISANTI MANUEL
1994-008617	9	CENTIGRAM	SSB NETWORKS, INC.	BENTATA VICTOR
1994-015057	12	DURA LUMBRI FREN	JUAN ARVANITIS	JUAN ARVANITIS
1994-016296	5	TERFENAN	GALENO QUIMICA C.A.	VALENTIN MAYRO
1995-000057	17	ZENITE	E.I. DU PONT DE NEMOURS & COMPANY.	JULIO BACALAO DEL CASTILLO
1995-000328	17	VIPACK	POLIFILM DE VENEZUELA, S.A.	ARCILA SALGADO GUSTAVO
1995-000582	25	FREEDOM	GRUPO FREEDAY S.A. DE C.V.	DE SOLA LANDER IRENE
1995-000812	3	PINO LITE	INVERSIONES NEPTUNO FS	CABELLO REQUENA RAMONA
1995-000819	14	DEJUNO	DEJUNO WATCH CORPORATION	NIETO QUINTELA CESAR C
1995-000890	16	FERRETERIA MARLYN	RAFAEL RAMIRO ARAUJO	LINDARTE MERCHAN HERCILIA
1995-013968	21	GIROGRILL	PRODUCTOS TECNOLOGICOS EN ACEROS PARA EL CALZADO PROTAC C.A	GUALTIERO DI LORETO CASTRO
1995-018855	30	GOLEADOR	COLOMBINA S.A.	BENTATA KAREL
1997-012101	25	RAPID	CARMELO VALLETTA RUGGIERO	JOSE A. GUILLEN PERNIA
1998-000161	16	DDEX	EDITORIA FERGA, C.A.	LIGIA MERCEDES SALAZAR PARRA
1999-017489	3	NATURALEZA PLUS	COMERCIALIZADORA DA FRANCO C.A.	SANCHEZ ZEGARRA TANIA FLOR DE MARIA
2000-004230	30	CAFE PROGRESO	AGROINDUSTRIA 2050, C.A.	ANGEL RAFAEL QUERALES
2000-004301	5	SEDIVAL	MEYER PRODUCTOS TERAPEUTICOS, S.A.	GATHMANN, HANS JURGEN
2000-004518	25	FLAVIA SANTORO	INDUSTRIAS GENERALES ECUATORIANAS S.A. INGESA	ELIAS LUIS FRANCISCO
2000-004904	25	DC SHOES	DC SHOES, INC	LUIS AUGUSTO JIMENEZ
2000-005035	5	TEQUIN	BRISTOL-MYERS SQUIBB COMPANY	DIEGO BUSTILLOS BEINER
2000-005141	34	KENT	BRITISH AMERICAN TOBACCO (BRANDS) INC.	HERNANDEZ RICARDO ANTEQUERA
2000-005830	14	KIPLING	KIPLING APPAREL CORP.	BENTATA KAREL
2000-006919	9	DKNY	GABRIELLE STUDIO, INC.	DE SOLA LANDER IRENE
2000-007387	1	SALVENCA	SALES VENEZOLANAS C.A.	JUAN VIDAL RODRIGUEZ
2000-008025	33	HIGHLAND BREEZE	INVER HOUSE DISTILLERS, LIMITED	MANUEL POLANCO FERNANDEZ
2000-008111	2	VENEZOLANA DE PINTURAS VP	C.A. VENEZOLANA DE PINTURAS	MONSERRATT EDGAR JAVIER
2000-008112	2	VENEZOLANA DE PINTURAS VP	C.A. VENEZOLANA DE PINTURAS	MONSERRATT EDGAR JAVIER
2000-008162	1	DASH	BASF AKTIENGESSELLSCHAFT	NEBREDIA MARIA MILAGROS
2000-008365	29	CASTILLA	PRODUCTOS LACTEOS FLOR DE ARAGUA C.A. (PLAFACA).	PADLO GRASSANO C.
2000-008553	29	MADELEINE	AVENCATUN INDUSTRIAL S.A. (AVECAISA).	ROBERTO ORTISI PASSANISI
2000-009125	5	DCED	PHARMACIA & W.PJOHN CORK LTD.	DANA RUTH BENTATA
2000-009142	5	GESTA-VIT	GYNOPHARM DE VENEZUELA C.A.	HERNANDEZ GONZALEZ RAFAEL
2000-009282	16	DDEX	EDITORIA FERGA C.A.	ANGEL LIGIA MERCEDES SALAZAR PARRA

2000-009459	9	E-BUSINESS.OUR ONLY BUSINESS	PROXICOM,INC.	DANA RUTH BENTATA
2000-009582	34		FOSFORERA SURAMERICANA, C.A.	MANUEL POLANCO FERNANDEZ
2000-010126	25	LOCKER ROOM	SALVADOR GIAMOCO NUÑEZ	BATISTA CONTRERAS, EVA MAGALY
2000-010766	9	BBVA VIDA Y PENSIONES	BANCO BILBAO VIZCAYA ARGENTARIA S.A.	GARCIA FERNANDEZ MIREYA P
2000-011244	29	TUN-TUN	TELECOMUNICACIONES MOVILNET, C.A.	LIGIA MERCEDES SALAZAR PARRA
2000-011871	16	AREPAS SANTA BARBARA	INVERSIONES SERIO, C.A. (INSERCA)	CARRASCOSA JOSE MANUEL
2000-012446	18	BASICO	APUA DISEÑO, C.A.	CARLOS DORADO.
2000-012731	30	FORTI MIX MOLCAUCA	MOLINDOS DEL CAUCA S.A.	ENRIQUE J. CHEANG VERA
2000-012833	25	JPVRANGYR	JUSTO CRUZ MENDOZA	EDGAR FRIAS
2000-012882	6	NKKTUBES	NIPPON KOKAN KABUSHIKI KAISHA	NEBREDA MARIA MILAGROS
2000-013149	9	TELEFONICA MOVILES	TELEFONICA, S.A.	ELIAS LUIS FRANCISCO
2000-013408	17	ARMACELL	ARMACELL ENTERPRISE GMBH.	DANA RUTH BENTATA
2000-013561	9	ALLWAVE	LUCENT TECHNOLOGIES, INC	MIREYA GARCIA
2000-014067	25	COZZI	ANTONIO MARTINEZ GUTIERREZ	EDGAR FRIAS TORRES
2000-014168	30	VITOS	MELHER, SOCIEDAD ANONIMA DE CAPITAL VARIABLE	FRANKLIN HOET.
2000-014199	1	VALENT	VALENT BIOSCIENCIAS CORPORATION	MARIA M. NEBREDA.
2000-014297	32	AQUA SANTAL	PARMALAT S.P.A.	DANA RUTH BENTATA
2000-014413	7	THE ELECTROLUX GROUP. THE WORLD'S NO.1 CHOICE	AKTIEBOLAGET ELECTROLUX	HOET LINARES FRANKLIN
2000-014596	30	LA MOCOA	GIANFRANCO PIERANTONI GIUA	GIANFRANCO PIERANTONI GIUA
2000-014620	24	OLA EMOTION	AHMAD ISSA WAKED SAFIE	ENRIQUE J. CHEANG VERA
2000-014858	9	UNIBANCA BANCO UNIVERSAL	BANESCO HOLDING, C.A.	DE SOLA LANDER IRENE
2000-014860	16	UNIBANCA BANCO UNIVERSAL	BANESCO HOLDING, C.A.	DE SOLA LANDER IRENE
2000-014946	12	BRAKEMAX	DISTRIBUIDORA PARTEXPRESS, C.A.	ELIAS LUIS FRANCISCO
2000-015287	5	EAS	NATURAL SUPPLEMENT ASSOCIATION, INC. D/B/A EXPERIMENTAL	DANA RUTH BENTATA
2000-015292	9	GOLDMINE	FRONTRANGE SOLUTIONS USA, INC.	DIEGO BUSTILLOS BEINER
2000-015457	16	THE REAL CREAM OF NACAR	ELIAS MOBILY - GUITA	ELIAS MOBILY - GUITA
2000-015675	5	BOEHRINGER INGELHEIM	BOEHRINGER INGELHEIM PHARMA GMBH & CO. KG.	DANA BENTATA
2000-015980	16	PRIVATE	CINE CRAFT LIMITED	ALONSO BRICEÑO DELFINA
2000-016111	9	T-MOBILE	DEUTSCHE TELEKOM AG	GARCIA FERNANDEZ MIREYA P
2000-016113	16	T-MOBILE	DEUTSCHE TELEKOM AG.	GARCIA FERNANDEZ MIREYA P
2000-016252	5	CERZONA	LABORATORIOS QUIMICOS INDUSTRIALES S.A.	ENRIQUE J. CHEANG VERA
2000-016299	25	RAPID	CARMELO VALLETA RUGGIERO	CRESPINO VASQUEZ EGILDA
2000-016639	5	PROSTATICS	REPRESENTACIONES NO HAGAS DIETAS DLALDE C.A.	MEZA MORENO ANA IRIS
2000-016688	25	TRACTORCITO	NICOLA PETRUCELLI	ORTIZ MORALES ENOES JOSEFINA
2000-016731	30	DOÑA ELIA	CORPORACION TRIGO DORADO C.A.	HERNANDEZ GONZALEZ RAFAEL ANGEL
2000-016892	34	CORONAY	PASTOR DIAZ SILVA	PASTOR DIAZ SILVA
2000-017400	25	BOOM-BOOM DE DIDIJIN	PANTALONES DIDIJIN C.A.	HOET LINARES FRANKLIN
2000-017826	25	SCOOTER	ALEJANDRO EDUARDO GOMEZ ACCIER	VALLINA GRISANTI MANUEL
2000-017959	30	CIAD E PASTA	INVERSIONES CIAD E PASTA	GABRIELA NUÑEZ MARQUEZ
2000-018971	30	MONACA	MOLINDOS NACIONALES C.A.(MONACA)	GIMENEZ NURIA JULIA DE
2000-019976	32	KOLA REAL	EMBOTELLADORA DE AGUAS GASEOSAS HUANCAYO	ALVARO AÑANOS JERI
2000-019977	32	AGUA CIELO	EMBOTELLADORA DE AGUAS GASEOSAS HUANCAYO	ALVARO AÑANOS JERI
2000-019978	32	KR	EMBOTELLADORA DE AGUAS GASEOSAS HUANCAYO	ALVARO AÑANOS JERI
2000-019982	32	AGUA CIELO	EMBOTELLADORA DE AGUAS GASEOSAS HUANCAYO S.R.L.	ENRIQUE J. CHEANG VERA
2000-019983	32	KOLA REAL	EMBOTELLADORA DE AGUAS GASEOSAS HUANCAYO S.R.L.	ENRIQUE J. CHEANG VERA
2000-019984	32	KR	EMBOTELLADORA DE AGUAS GASEOSAS HUANCAYO S.R.L.	ENRIQUE J. CHEANG VERA
2000-020941	16	MEDINTEG	LABORATORIOS MEDINTEG, C.A.	ARCILA SALGADO GUSTAVO
2000-021158	31	BEST FRIEND	VITALIM, C.A.	FREDDY PRATO MARCOS

2000-021241	16	PRODUCTIVIDAD REVISTA PRODUCTIVIDAD EMPRESARIAL RPE	REVISTA PRODUCTIVIDAD EMPRESARIAL RPE, S.A.	ALVIO ALFONSO BRICEÁ'O
2000-021351	32	J. SCHWEPPE	ATLANTIC INDUSTRIES	ALONSO BRICEÁ'O DELFINA
2000-021570	9	KNOWLEDGETRACK	COMPUTER ASSOCIATES THINK, INC.	MANUEL POLANCO FERNANDEZ
2000-022052	7	SUBARU	FUJI JUKOGYO KABUSHIKI KAISHA	NEBREDIA MARIA MILAGROS
2000-022243	16	BIO-PHARM	LABORATORIOS VIVAX PHARMACEUTICALS C.A.	HERNANDEZ GONZALEZ RAFAEL ANGEL
2000-022623	25	ANDIC	GRUPO TOTAL 99, C.A.	ENRIQUE J. CHEANG VERA
2000-022636	30	CAFE AMANECER	ABOU KHEIR GEORGED	ABOU KHEIR GEORGED
2001-000556	28	NINTENDO GAMECUBE	NINTENDO OF AMERICA INC.	DIEGO BUSTILLOS BEINER
2001-000557	9	NINTENDO GAMECUBE	NINTENDO OF AMERICA INC.	DIEGO BUSTILLOS BEINER
2001-000610	5	NOVOCOL	SEPTODONT, INC.	EZAGUI SPRITZER JAIME R.
2001-000620	9	PRESTOLITE	PRESTOLITE WIRE CORPORATION	VALLINA GRISANTI MANUEL
2001-000762	3	LA PERFECTA	C.A. VENEZOLANA DE PINTURAS	MONSERRATT EDGAR JAVIER
2001-000805	9	SKY	MIAMI PARTS IMPORT INC.	ALFREDO ENRIQUE CRUZ CRUZ
2001-001108	9	BBVA/ BANCO PROVINCIAL	BANCO BILBAO VIZCAYA ARGENTARIA, S.A.	MATA PONTE ILIANY ALEXANDRA
2001-001227	16	VERTISOL	JOSE RIVAS RODRIGUEZ, JOSE MANUEL SEREN	MELENA MEDINA FERNANDO
2001-001389	6	TISA	CORRADO SERRENTINO D.	MA. EUGENIA MEDINA
2001-003409	11	COMARCA CORPORACION MERCANTIL ARCHILA	CORPORACION MERCANTIL ARCHILA C.A.	JULIO CESAR ARCHILA R.
2001-003529	30	GLAZED MANIA	INVERSIONES CHURRO MANIA C.A	JOSE OVIEDO SALGUEIRO ARAUJO
2001-003531	30	BIG MANIA	INVERSIONES CHURRO MANIA C.A	JOSE OVIEDO SALGUEIRO ARAUJO
2001-003555	25	CREACIONES CAVIAR KAVIAR	FRANCISCO OTERO, CARLOS TABOADA	FRANCISCO OTERO
2001-003981	3	COLLAGENIST	HELENA RUBISTEIN.	DIEGO BUSTILLOS BEINER
2001-004043	3	EPISCENT	EBEL INTERNATIONAL LTD.	NEBREDIA MARIA MILAGROS
2001-004276	14	ARMITRON	E. GLUCK CORPORATION	MANUEL POLANCO FERNANDEZ
2001-004647	25	VIZIO	JUAN CARLOS FERNANDEZ RODRIGUEZ	JUAN CARLOS FERNANDEZ
2001-005217	1	ROX	INVERSIONES ROXVEN C.A.	JUAN LUIS RONDON
2001-005335	16	PUBLIGUIA	GLOBAL NETWORK, C.A.	LUIS ALBERTO LUONGO LANDAETA
2001-005389	25	FOX KIDS	TWENTIETH CENTURY FOX FILM CORPORATION	VALLINA GRISANTI MANUEL
2001-005468	30	JUQUINHA	IMPORTADORA BUENAVENTURA-IMBUVEN, C.A.	SANCHEZ ROJAS YBEL
2001-005471	18	DAILY BLUE	PICSOU S.A.H. SOCIETE ANONYME HOLDING	MANUEL POLANCO FERNANDEZ
2001-006193	17	FIBERFRAX	UNIFRAX CORPORATION	OSCAR J. HUERTAS BIGOTT
2001-006216	20	PARAISO	INDUSTRIAL PARAISO C.A.	DAVID YISRAEL
2001-006615	25	VICMATIE	CREACIONES SUBLIM, S.A.	ARCILA SALGADO GUSTAVO
2001-006788	30	ROSPOSAURIO	INDUSTRIA DE ALIMENTOS DOS EN UNO S.A.	MARIA M. NEBREDIA
2001-006857	5	WARTEC	STIEFEL LABORATORIES, INC.	MANUEL POLANCO FERNANDEZ
2001-007016	30	LA CAMPECHANA	ALIMENTOS MENJIN C.A.	MAIRON E. JIMENEZ MORALES
2001-007032	5	SYDOLIL	HEALTHCO LIMITED	GIOVANNI DI VENERE
2001-007231	3	DILAVA	DETERGENTES VALENCIA, S.A.	OTERO BLANCO GERARDO BENIGNO
2001-007337	25	NEW-MAX	CONFECCIONES NEW MAX LIMITADA	ENRIQUE J. CHEANG VERA
2001-007366	16	COMFORT TOUCH	RAN BEHAMU	RAN BENHAMU
2001-007608	16	CASH 4 DE MIRANDA	LUIS KANNEE	LUIS KANNEE
2001-008323	18	MOTIVI	MIROGLIO S.P.A.	NEBREDIA MARIA MILAGROS
2001-008325	25	MOTIVI	MIROGLIO S.P.A.	NEBREDIA MARIA MILAGROS
2001-008554	5	SIGMAVIT B COMPLEX	LABORATORIO SIGMA C.A.	SIFONTES QUINTERO CRISCHEL
2001-008596	25	PLANETE BLEUE	SOCIETE AIR FRANCE	NEBREDIA MARIA MILAGROS
2001-009042	16	GUIA PROVIVIENDA	PROVIVIENDA ENTIDAD DE AHORRO Y PRESTAMO, C.A.	PEDRO VICENTE RAMOS
2001-009593	25	HARD ROCK CASINO	HARD ROCK CAFE INTERNATIONAL (USA), INC.	VALLINA GRISANTI MANUEL
2001-009594	25	HARD ROCK HOTEL	HARD ROCK CAFE INTERNATIONAL (USA), INC.	VALLINA GRISANTI MANUEL
2001-009727	25	HARD ROCK CASINO	HARD ROCK CAFE INTERNATIONAL (USA), INC.	VALLINA GRISANTI MANUEL
2001-009728	25	HARD ROCK HOTEL	HARD ROCK CAFE INTERNATIONAL (USA), INC.	VALLINA GRISANTI MANUEL
2001-010421	30	DOÁ'A SAZON	PEDRO MIGUEL DIAZ	ARCILA SALGADO GUSTAVO

2001-010595	24	PHENISIA	AHMAD ISSA WAKED	ENRIQUE J. CHEANG VERA
2001-010596	24	FENISIA	AHMAD ISSA WAKED	ENRIQUE J. CHEANG VERA
2001-010702	9	IPITEC	ATMEL CORPORATION	MATA PONTE ILIANY ALEXANDRA
2001-011058	29	VENTINA	ALICORP, S.A.	ARCILA SALGADO GUSTAVO
2001-011250	5	REPOGEN	LIBBS FARMACEUTICA LTDA	ENRIQUE J. CHEANG VERA
2001-011794	16	TEC DE MONTERREY	INSTITUTO TECNOLÓGICO Y DE ESTUDIOS SUPERIORES DE MONTERREY	ENRIQUE J. CHEANG VERA
2001-015640	3	AGUA MASSIMO DUTTI	GRUPO MASSIMO DUTTI, S.A.	EZAGUI SPRITZER JAIME R.
2001-015721	16	BINGO ON LINE	RAUL E. ARTIGAS RAMIREZ	RAUL E. ARTIGAS
2001-016268	25	PREDICTIONS	PAYLESS SHOESOURCE WORLDWIDE, INC.	NEBREDÁ MARIA MILAGROS
2001-016278	30	PARAGUANERO	DISTRIBUIDORA EL PENDULO DE LUZ TIENDA NATURISTA S.R.L.	SULBARAN DE APONTE FLOR E.
2001-016454	3	4U FOR YOU	NAREMAN M. DUGGA A.	NAREMAN M. DUGGA A.
2001-016503	9	METAL BI	METAL BI, C.A.	BILLI EMIGLI SERGIO
2001-016965	28	MONPER	COMERCIAL MONPER C.A.	ANGELO PERFIDO CAMMARUSTI
2001-016966	18	MONPER	COMERCIAL MONPER C.A.	ANGELO PERFIDO CIMMARUSTI
2001-016967	25	MONPER	COMERCIAL MONPER C.A.	ANGELO PERFIDO CIMMARUSTI
2001-017158	16	SOLVEN	SOLVEN, C.A.	ESTRADA P. MANUEL E.
2001-017842	25	TAURUS BY DIDIJIN	PANTALONES DIDIJIN, C.A.	HOET LINARES FRANKLIN
2001-017937	16	SANTANDER CENTRAL HISPANO	SANTANDER INVESTMENT BANK, LIMITED.	HOET LINARES FRANKLIN
2001-018140	10	AXIOM	AXIOM MEDICAL INCORPORATED	MATA PONTE ILIANY ALEXANDRA
2001-018461	25	BIONDA	CALZADOS BIONDA, C.A.	GIUSEPPE MERLINI MANGINO
2001-018967	16	CBC	TENEDORA DE VALORES E INVERSIONES, T.D.V.I., C.A.	PEROZO ORTIN RAFAEL ERNESTO
2001-018972	21	CARACAS B.B.C. LEONES	TENEDORA DE VALORES E INVERSIONES, T.D.V.I., C.A.	PEROZO ORTIN RAFAEL ERNESTO
2001-018973	18	CARACAS B.B.C. LEONES	TENEDORA DE VALORES E INVERSIONES, T.D.V.I., C.A.	PEROZO ORTIN RAFAEL ERNESTO
2001-018976	8	CARACAS B.B.C. LEONES	TENEDORA DE VALORES E INVERSIONES, T.D.V.I., C.A.	PEROZO ORTIN RAFAEL ERNESTO
2001-019235	5	MATADOR	VETERINARIA SAN PEDRO, C.A.	CASANOVA D. PEDRO L.
2001-019251	25	KUKOÁ-S	KUKOÁ-S IMPORT C.A.	ROBERT GARCIA
2001-019281	5	PASEDOL	LABORATORIOS ECAR LTDA.	LIGIA MERCEDES SALAZAR PARRA
2001-019431	28	EL MAGICO	JULIO CESAR FORTIQUE VALOR	JULIO CESAR FORTIQUE
2001-019509	25	CREACIONES AX	JOSE RAUL LOAYZA VIDAL	JOSE RAUL LOAYZA VIDAL
2001-019555	3	BASIC ONE	DROGUERIA LARA, C.A.	UZZATEGUI URDANETA MARIANO
2001-019664	30	ZINHO	AGROINDUSTRIAL SANTOS, C.A.	RAUL SANTOS
2001-019959	30	VIGIRIMA	DIMAREY, C.A.	CARLOS R. MACHADO M.
2001-020022	31	SALDI	SALDI C.A.	XONIA ALONSO DE CARPI
2001-020044	30	BIMBO FRENCH TOAST	GRUPO BIMBO S.A.B. DE C.V.	RICARDO ANTEQUERA PARILLI
2001-020088	25	ADOLECENTÁ-S	PRODUCCIONES KORTA RECORD-S C.A.	ORTIZ MORALES ENOES JOSEFINA
2001-020196	33	SQLAZ	OSBORNE Y COMPAA'IA, S.A.	ARCILA SALGADO GUSTAVO
2001-022117	12	TARTARINI AUTO	TARTARINI AUTO S.P.A.	BENTATA KAREL
2002-000571	19	TABLAROCA	A Y B MODULARES LTDA.	ENRIQUE J. CHEANG VERA
2002-010788	34	DIGITEL TIM TELECOM ITALIA MOBILE	TELECOM ITALIA S.P.A.	LAURA K. RADA CHACON
2003-001838	29	CREMALAC	LA CREMA DE LOS LACTEOS, C.A.	GILBERTO A. ATENCIO A.
2004-002476	25	HOLIGUEN	JAIRD CUESTA MORALES	JAIRD CUESTA
2004-004627	3	ESCUDO	THE PROCTER & GAMBLE COMPANY	DIEGO BUSTILLOS BEINER
2004-007636	5	INFLAVIR	FARMACOS POPULARES, S.A	DE SOLA LANDER IRENE
2004-016616	8		BARBARA K ENTERPRISES INC.	DE SOLA LANDER IRENE
2005-004172	9	RIM	RESEARCH IN MOTION LIMITED	MATA PONTE ILIANY ALEXANDRA
2005-007770	5	GINKAN	SAN FAUSTO S.A.	ENRIQUE J. CHEANG VERA
2005-014816	25	OVO BABIES	ABOU LETAIF OUMAR ASSAD	OUMAR ASSAD ABOU LETAIF
2005-014818	25	BY BUCCI	ABOU LETAIF OUMAR ASSAD	OUMAR ASSAD ABOU
2005-015014	27	CIPATEX	CIPATEX-IMPREGNADORA DE PAPEIS E TECIDOS LTDA.	ENRIQUE J. CHEANG VERA
2005-015015	18	CIPATEX	CIPATEX-IMPREGNADORA DE PAPEIS E TECIDOS LTDA.	ENRIQUE J. CHEANG VERA
2005-016270	11	VEVE-FILTER	VENEFILTER, C.A.	ARCILA SALGADO GUSTAVO
2005-016277	29	VIRMONT	VIRMONT PRODUCTOS ALIMENTICIOS LTDA.	ENRIQUE J. CHEANG VERA

2005-016290	9	MOTOWI 4	MOTOROLA, INC.	MANUEL POLANCO FERNANDEZ
2005-016291	9	I	UMG RECORDINGS, INC.	MANUEL POLANCO FERNANDEZ
2005-016469	3	BE MAGIC ESIKA	EBEL INTERNATIONAL LTD.	NEBRED A MARIA MILAGROS
2005-016499	16	CRISTOOL	MILAGROS RIOS	JARAMILLO MIRANDA, MARIA ANGELICA
2005-016617	30	COLED	PROCESADORA DE ARROZ LLANO VERDE (PROLLAVE), C.A.	GISSELA MARGARITA SOLANO DE URRIETA
2005-016677	31	DON SANCOCHO	PROCESADORA DE VERDURAS (PROVER) C.A.	JOSE MANUEL GONCALVES GONCALVES
2005-016678	30	DON SANCOCHO	PROCESADORA DE VERDURAS (PROVER) C.A.	JOSE MANUEL GONCALVES GONCALVES
2005-016679	29	DON SANCOCHO	PROCESADORA DE VERDURAS (PROVER) C.A.	JOSE MANUEL GONCALVES GONCALVES
2005-016718	9	THE SUITE CARD	BARCELO DESTINATION SERVICES, S.L.	RICARDO ANTEQUERA HERNANDEZ
2005-016724	25	CITICROSS	CITI CROSS C.A.	JEAN DANIEL KADADIHI AZRAK
2005-016784	25	PLAY FOOT	INVERSIONES MM FOOT, C.A.	MELVIN ROLDAN MOSQUERA ALVARADO
2005-016890	33	MAZUKAMBA	MANUEL FRANCISCO SA	ELIAS LUIS FRANCISCO
2005-016923	16	FTV MAG	PRODUCCIONES FASHION CONCEPTS 17, C.A.	AMOR FACELLO MARCELO LUIS
2005-016931	1	SUPER PRO SILICONE	MANUFACTURAS DIVERSAS 2000 C.A.	BENITEZ ESTRAÁ'O, TULIA
2005-016940	9	COCO SONG	AREA S.R.L.	OSCAR J. HUERTAS BIGOTT
2005-016943	7	TP	TELKOKU PISTON RING KABUSHIKI KAISHA (TELKOKU PISTON RING**	ALONSO BRICEÁ'O DELFINA
2005-016944	12	TP	TELKOKU PISTON RING KABUSHIKI KAISHA (TELKOKU PISTON RING**	ALONSO BRICEÁ'O DELFINA
2005-016946	4	CANDLE LITE	LANCASTER COLONY CORPORATION	NEBRED A MARIA MILAGROS
2005-016952	1	START BYO	JAIME ALFONSO CAMACHO MONTOYA	JAIME ALFONSO CAMACHO MONTOYA
2005-016971	16	SIVENSA	SIDERURGICA VENEZOLANA SIVENSA S.A.	COHEN YISSACGHAR, MERY
2005-016972	6	SIDETUR JOIST	SIDERURGICA DEL TURBIO S.A. SIDETUR	COHEN YISSACGHAR, MERY
2005-016974	16	SIDETUR	SIDERURGICA DEL TURBIO S.A. SIDETUR	COHEN YISSACGHAR, MERY
2005-016975	19	SIDETUR	SIDERURGICA DEL TURBIO S.A. SIDETUR	COHEN YISSACGHAR, MERY
2005-016977	6	SIDETUR	SIDERURGICA DEL TURBIO S.A. SIDETUR	COHEN YISSACGHAR, MERY
2005-017018	16	FC FRONT CONSULTING	FRONT CONSULTING, SOCIEDAD CIVIL	IBRAHIM GARCIA
2005-017051	7	ROSSI	IMPORTADORA GREVI, C.A.	VICENZO A. PATTI
2005-017052	8	VINKO	IMPORTADORA GREVI, C.A.	VICENZO A. PATTI
2005-017066	25	NAPA SPORT	MG INDEPENDENT HOLDINGS, INC	OSCAR J. HUERTAS BIGOTT
2005-017069	25	MATERIA	CEBEY JOSE	CEBEY JOSE
2005-017071	29		COMPAGNIE GERVAIS DANONE	DANA RUTH BENTATA
2005-017072	32		COMPAGNIE GERVAIS DANONE	DANA RUTH BENTATA
2005-017090	16	MARACAY MAXIPLUS	MANUFACTURAS DE PAPEL, C.A. (MANPA) S.A.C.A.	DE SOLA LANDER IRENE
2005-017093	16	MARACAY SUPER ROSADO	MANUFACTURAS DE PAPEL, C.A. (MANPA) S.A.C.A.	DE SOLA LANDER IRENE
2005-017095	16	MARACAY SUPER ROSADO	MANUFACTURAS DE PAPEL, C.A. (MANPA) S.A.C.A.	DE SOLA LANDER IRENE
2005-017164	3	SOUL BY CURVE	L.C. LICENSING, INC.	ALONSO BRICEÁ'O DELFINA
2005-017170	20	FIREBUSTER	TEMPUR WORLD, LLC.	MATA PONTE ILIANY ALEXANDRA
2005-017181	5	GIROSA	BOEHRINGER INGELHEIM INTERNATIONAL GMBH	EZAGUI SPRITZER JAIME R.
2005-017184	9	EA ALDOR	ELECTRICOS ALDOR, C.A.	ALVARO CAMARGO OSORIO
2005-017189	20	EXCLUSIVAS JUPITER	EXCLUSIVAS JUPITER, C.A.	CARRASCOSA JOSE MANUEL
2005-017193	25	EL TIO	TIENDAS EL TIO C.A.	ENRIQUE J. CHEANG VERA
2005-017213	18	GBAG	AVENDAÁ'O AGUDELO, NIRIAM	AVENDAÁ'O AGUDELO
2005-017248	3	CAPTURE TOTALE	PARFUMS CHRISTIAN DIOR, S.A.	DIEGO BUSTILLOS BEINER
2005-017252	28	FERRARI FXX	FERRARI S.P.A.	MANUEL POLANCO FERNANDEZ
2005-017258	34		BRITISH AMERICAN TOBACCO (BRANDS) INC.	HERNANDEZ RICARDO ANTEQUERA
2005-017277	12	FORLAND	INVERTROPOLI, C.A.	TALAL FAKIH KADRI
2005-017292	25	SURF KING	OMÁÁ'A LUCERO, GUILLERMO ANTONIO	GUILLERMO OMÁÁ'A
2005-017295	16	EQUIPHOTEL CANADIFA EHC	EQUIHOTEL CANADIFA	DOMENICO SENZANI
2005-017313	16	ANA ROJAS	ROJAS CAMACHO, ANA YUSBELIS	ANA Y ROJAS CAMACHO

2005-017333	25		REPRESENTACIONES WARRIORS C.A.	ROJAS ALCIDES
2005-017335	25	TORELL	RUBIO MARTORELL, CESAR ENRIQUE	RUBIO MARTORELL CESAR ENRIQUE
2005-018615	3	LADY SPEED STICK DOUBLE DEFENSE	COLGATE PALMOLIVE COMPANY	MIRALLES CAMACHO LEONARDO
2005-018616	3	LADY SPEED STICK DOUBLE DEFENSE	COLGATE PALMOLIVE COMPANY	MIRALLES CAMACHO LEONARDO
2005-018617	3	LADY SPEED STICK DOUBLE DEFENSE	COLGATE PALMOLIVE COMPANY	MIRALLES CAMACHO LEONARDO
2005-018618	3	AJAX	COLGATE PALMOLIVE COMPANY	MIRALLES CAMACHO LEONARDO
2005-018619	3		COLGATE PALMOLIVE COMPANY	MIRALLES CAMACHO LEONARDO
2005-018635	12	SHIH HSIANG	SHIH HSIANG AUTO PARTS CO., LTD.	ARCILA SALGADO GUSTAVO
2005-018636	12	SH	SHIH HSIANG AUTO PARTS CO., LTD.	ARCILA SALGADO GUSTAVO
2005-018686	9		JAMDAT MOBILE INC	MATA PONTE ILIANY ALEXANDRA
2005-018771	30	DOÑA PURA	MAYAGUEZ S.A.	ENRIQUE J. CHEANG VERA
2005-019043	9	POLICIAS Y LADRONES	STERNAL BAY VENEZUELA C.A.	SUSANA CONTRERAS LAYA
2005-019046	28	POLICIAS Y LADRONES	STERNAL BAY VENEZUELA C.A.	SUSANA CONTRERAS LAYA
2005-019047	16	POLICIAS Y LADRONES	STERNAL BAY VENEZUELA C.A.	SUSANA CONTRERAS LAYA
2005-020035	25	W WOALLANCE	FRANK ESPINOZA RAMOS	ENRIQUE J. CHEANG VERA
2005-020601	5	LAMOTRIS	PFIZER HOLDING FRANCE	ALONSO BRICEA'D DELFINA
2005-020637	9	CENTRO DE KABBALAH	KABBALAH CENTRE INTERNATIONAL INCORPORATED	LOPEZ CEGARRA JESUS ALBERTO
2005-020656	25		U.S.P.A. PROPERTIES, INCORPORATED	SALAZAR REYES, LEONEL ANTONIO
2005-021144	32		THE COCA-COLA COMPANY	HERNANDEZ RICARDO ANTEQUERA
2005-021459	16	PROSEGUROS	PROSEGUROS, S.A.	MONSERRATT EDGAR JAVIER
2005-021744	16	SEMBRANDO SALUD	JOHNSON & JOHNSON	DE SOLA LANDER IRENE
2005-021842	16	SALUD & MERCADEO	P&M PUBLICACIONES C.A.	ESCALA MENDEZ JOSE GABRIEL
2005-021928	3	PALMOLIVE NATURALS	COLGATE PALMOLIVE COMPANY	MIRALLES CAMACHO LEONARDO
2005-021985	25	MISSONI	MISSONI S.P.A.	DANA RUTH BENTATA
2005-021995	25	ALHELI	FERNANDEZ JAIMES, JAIME	JAIME FERNANDEZ JAIMES
2005-022484	25	MAD ESTILO URBANO	DIAZ CASTILLO MIGUEL ANGEL	DIAZ CASTILLO MIGUEL ANGEL
2005-023667	31		APPLIED FOOD BIOTECHNOLOGY, INC.	NEBREDA MARIA MILAGROS
2005-023791	20	COCINAS DEL ESTE	COCINAS DEL ESTE, C.A.	MONSERRATT EDGAR JAVIER
2005-024048	18	FUN&BASICS	GRUPO FUN & BASICS, S.A.	LOPEZ CEGARRA JESUS ALBERTO
2005-024144	28	WORLD SERIES OF POKER	HARRAH `S LICENSE COMPANY, LLC	NEBREDA MARIA MILAGROS
2005-024356	25		CAMPER S.L.	ENRIQUE J. CHEANG VERA
2005-024593	25	SS	JOSE ELIECER RAMIREZ SALAZAR	ROSSINI MARTIN NICOLAS
2005-024639	16		VEDLIA ENVIRONNEMENT	TERRERO PLANCHAT MARIA ELENA
2005-024753	16	PDL BIOPHARMA	PROTEIN DESIGN LABS INC	ARCILA SALGADO GUSTAVO
2005-024852	3	TEE TREE CONDITIONER	ANTONIO DIAZ DE LEON LOZANO	ANTONIO DIAZ DE LEON
2005-024872	19	TECHOMAT	MATERIALES PARA TECHOS C.A	LARRY TRASOLINI
2005-024985	30	VITA-C	CADBURY IRELAND LTD.	EZAGUI SPRITZER JAIME R.
2005-025027	19	CEMENTO FORTALEZA	CEMENTOS APOLO S.A.	ENRIQUE J. CHEANG VERA
2005-025068	25	INDIANI	UNA ESPERANZA FELIZ, UEF, C.A.	MONSERRATT EDGAR JAVIER
2005-025095	16	BASSI	IMPORTADORA ABBUSI 2004, C.A.	MONAGAS DOMINGUEZ NEREIDA ANTONIA
2005-025110	25	VANGUARDIA STILE	VANGUARDIA STILE BOUTIQUE, C.A	SIMONETA DÁ` INNOCENZO
2005-025205	28	TRAXXAS	TRAXXAS LP	LOPEZ CEGARRA JESUS ALBERTO
2005-025211	30	LA COMARCA	MARIO CARDONA HOLGUIN	LAMK ALVAREZ JUANA MARGARITA
2005-025217	29	LA COMARCA	MARIO CARDONA HOLGUIN	LAMK ALVAREZ JUANA MARGARITA
2005-025375	4	SHANTI	MARIA FERNANDA CORDOVA CELIS	GISSELA MARGARITA SOLANO DE URRIETA
2005-025428	16	E SERVICES	SOCIETE AIR FRANCE	ALONSO BRICEA'D DELFINA

2005-025500	9	EL GUARDIAN VIAL DE CHACAO	INSTITUTO AUTONOMO DE TRANSITO, TRANSPORTE Y CIRCULACION***	OCANDO MEDINA JOSE
2005-025584	16	CANDI VELA	INVEPACA, C.A.	CARRASCOSA JOSE MANUEL
2005-025600	5		JOHNSON & JOHNSON	DE SOLA LANDER IRENE
2005-025674	3	GRAFICO	ESCADA AG	DIEGO BUSTILLOS BEINER
2005-025700	12	ZMAX	FU YU, WEN THA	FU YU, WEN THA
2005-025704	9	MOTOROLA Q	MOTOROLA, INC.	TERRERO PLANCHAT MARIA ELENA
2005-025746	30	LEONES	TENEDORA DE VALORES E INVERSIONES T.D.V.I., C.A.	RAFAEL E. ORTIN PEROZO
2005-025748	29	LEONES	TENEDORA DE VALORES E INVERSIONES T.D.V.I., C.A.	RAFAEL E. ORTIN PEROZO
2005-025758	18	CARACAS B.B.C. LEONES	TENEDORA DE VALORES E INVERSIONES T.D.V.I., C.A.	RAFAEL E. ORTIN PEROZO
2005-025863	8	STAR NAIL LATINOAMERICA	INVERSIONES 7.682, C.A.	LUDINA GUEVARA DE GUERRA
2005-025866	16	STAR NAIL LATINOAMERICA	INVERSIONES 7.682, C.A.	LUDINA GUEVARA DE GUERRA
2005-025941	32	BLUE SHOT	BLUE SHOT INC.	ENRIQUE J. CHEANG VERA
2005-026525	25	BVD	THE B.V.D. LICENSING CORPORATION	MANUEL POLANCO FERNANDEZ
2005-026580	25	KEY KATH	CONFECIONES COMANCHE JEANS	WASHINGTON VILLAVICENCIO P.
2005-027025	34	18 AÑOS Y PUNTO	C.A. CIGARRERA BIGOTT SUCS.	HERNANDEZ RICARDO ANTEQUERA
2005-027333	5	ESALDOX	BRANDEX EUROPE C.V.	RAMOS R., PEDRO V.
2005-028231	34	GUAICAMAGUARE	VENEZOLANA DE TABACO 2032, R.S.	DECANIO PEÑALOZA ADMARY MERCEDES
2005-028650	16	HABLEMOS DE FUTBOL	ESPN SUR S.R.L.	DANA RUTH BENTATA
2006-000023	30	CHOCLORES	BORGYNET INTERNATIONAL HOLDINGS CORPORATION	HERNANDEZ RICARDO ANTEQUERA
2006-003569	18	X-TEEN	MOHAMAD YASSIN MOHAMAD	DORADO FERNANDEZ, CARLOS RAFAEL
2006-003574	25	CAVALLINO	CONFECIONES CAVALLINO, C.A.	GIURDANELLA GUISEPPE
2006-003938	6	TAIME	INDUSTRIAS DE TAPAS TAIME C.A. (TAIME)	COHEN YISSACGHAR, MERY
2006-004822	25	ZAVOT TU ZAPATO!	MICHELANGELO PINTO CAMPOSEO	BENITEZ ESTRAÁ'O, TULIA
2006-005525	29	FRAGATA	ANGEL CAMACHO S.A.	BLANCO HERNANDEZ LUIS
2006-005526	4	IDEMITSU	IDEMITSU KOSAN CO. LTD.	BLANCO HERNANDEZ LUIS
2006-005699	25	EKATE	ABOU LTAIF RABIH KHIZAI	DORADO FERNANDEZ, CARLOS RAFAEL
2006-005959	25	MARUZZOS	ROSADORO PELLICANE, MARIO	MARIO ROSADORO PELLICANE
2006-005961	25	AMELIE	ROSADORO PELLICANE, MARIO	MARIO ROSADORO PELLICANE
2006-005964	25	ANIELA	ROSADORO PELLICANE MARIO	MARIO ROSADORO PELLICANE
2006-006008	25	TRAPITOS DE PIPE	ROPERITO DE NEISHA C.A.	NEISHA C. CASTELLANOS M
2006-006126	11	GRIFOCENTRO	JORGE ELIECER CORREA PARRA	BENITEZ ESTRAÁ'O, TULIA
2006-006134	14	FIGARO MILANO	MALDONADO NORIEGA HUGO IGNACIO	DORADO FERNANDEZ, CARLOS RAFAEL
2006-006154	6	CHAMPION ELEVATORS	ALIMAK HEK GROUP AB.	DIEGO BUSTILLOS BEINER
2006-006170	12	HUNTER	AUTOTECNICA COLOMBIANA S.A. AUTECO S.A.	MONTIEL MARIANA
2006-006395	16	THE WATCH GALLERY	CLIO COMUNICACIONES, C.A.	MONSERRATT EDGAR JAVIER
2006-006576	5	FLUICOR ASA 325	LABORATORIO MAVER LTDA	ELIAS LUIS FRANCISCO
2006-006577	5	FLUICOR ASA 162	LABORATORIO MAVER LTDA	ELIAS LUIS FRANCISCO
2006-006596	31	AQUAMAR	AQUAMAR S.A.	GONZALEZ ESCOBAR CASTOR JOSE
2006-006597	29	AQUAMAR	AQUAMAR S.A.	GONZALEZ ESCOBAR CASTOR JOSE
2006-006690	9	TRIVIA	BANESCO BANCO UNIVERSAL, C.A.	OSCAR J. HUERTAS BIGOTT
2006-006730	25	RADI-CALL EL PRE-PAGO QUE PAGA	BANESCO BANCO UNIVERSAL, C.A.	OSCAR J. HUERTAS BIGOTT
2006-006768	9	412 EN LINEA	BANESCO BANCO UNIVERSAL, C.A.	OSCAR J. HUERTAS BIGOTT
2006-006772	25	CONTACTA-ME DIRECTO	BANESCO BANCO UNIVERSAL, C.A.	OSCAR J. HUERTAS BIGOTT
2006-007050	25	YISHION	DONGGUAN DONGYUE CAPARISON CO., LTD.	LEONARDO UZCATEGUI P
2006-007087	25	BACANO JEAN	YÁÁ'EZ RODRIGUEZ ANA YOLANDA	ANA Y YÁÁ'EZ R
2006-007239	31	CANTACLARO	ACEITES EL DORADO S.A.	QUINTERO PEREZ MARIA DEL ROSARIO
2006-007630	16	FLORICIENTA	MARIA CRISTINA DE GIACOMI	HERNANDEZ RICARDO ANTEQUERA
2006-007631	18	FLORICIENTA	MARIA CRISTINA DE GIACOMI	HERNANDEZ RICARDO ANTEQUERA
2006-007633	28	FLORICIENTA	MARIA CRISTINA DE GIACOMI	HERNANDEZ RICARDO ANTEQUERA

2006-007777	6	GERFOR	P.V.C. GERFOR, S.A.	OSCAR J. HUERTAS BIGOTT
2006-007856	9	CENTURIA	ZSIGMOND DOZSA	ARCILA SALGADO GUSTAVO
2006-007919	30	CHUPA CHUPS	PERFETTI VAN MELLE S.P.A.	ENRIQUE J. CHEANG VERA
2006-007972	6	ECD-BLOQUE	MANUFACTURAS DE ANIME C.A.	ENRIQUE J. CHEANG VERA
2006-007973	17	ECD-BLOQUE	MANUFACTURAS DE ANIME C.A.	ENRIQUE J. CHEANG VERA
2006-007977	19	ECD-BLOQUE	MANUFACTURAS DE ANIME C.A.	ENRIQUE J. CHEANG VERA
2006-008000	29	MAMA CONCHITA	INVERSIONES HERPIM, C.A.	GIRMA LINARES TAVIO
2006-008319	12	FAW	FABRICA DE ESPEJOS SAN CRISTOBAL, C.A.	SEBASTIANO MARIO CAPPADONNA
2006-008326	3	SUAVE HELENE CURTIS	CONOPCO INC.	EZAGUI SPRITZER JAIME R.
2006-008328	26	SUAVE HELENE CURTIS	CONOPCO, INC.	EZAGUI SPRITZER JAIME R.
2006-008330	20	SUAVE HELENE CURTIS	CONOPCO, INC.	EZAGUI SPRITZER JAIME R.
2006-008331	21	SUAVE HELENE CURTIS	CONOPCO INC.	EZAGUI SPRITZER JAIME R.
2006-008396	7	SPARK	SICPA HOLDING S.A.	LOPEZ CEGARRA JESUS ALBERTO
2006-008475	12	LEADER JET	LEADER JET INTERNATIONAL AIRLINE, C.A.	RAMON PORTO HERMO
2006-008672	25	RANH.S	CRUZ VILLAMIZAR, CARLOS FELIPE	WILDBER SALOMON ORTIZ
2006-009010	16	DIRECTORIO INDUSTRIAL DEL SECTOR GRAFICO Y PAPELERO DE VENEZUELA (DISEGRAPAVEI)	FG EDICIONES	PEDRO LUIS BRITO
2006-009033	16	NUEVO SPACIO	PITTALUGA RANGEL JOSE ANGEL	JOSE ANGEL PITTALUGA RANGEL
2006-009273	25	CACTUS	CACTUS, C.A.	ENRIQUE J. CHEANG VERA
2006-009669	29	ITAMBE	COOPERATIVA CENTRAL DOS PRODUTORES RURAIS DE MINAS GERAIS	ENRIQUE J. CHEANG VERA
2006-010141	25	FERYANYS	ALVIAREZ ALVIAREZ OSCAR EMILIO	OSCAR EMILIO ALVIAREZ ALVIAREZ
2006-010339	28	PICOLINO	CORPORACION ARS, C.A.	ROSA E SAAVEDRA
2006-010350	9	SABUESO	INVERSIONES SECUSAT, C.A.	MONAGAS DOMINGUEZ NEREIDA ANTONIA
2006-010421	25	MEGA ESTRAUS	GARCIA MARIA EUGENIA	MARIA EUGENIA GARCIA
2006-010666	33	TIBURONES B.B.C.	TIBURONES B.B.C., C.A.	MONSERRATT EDGAR JAVIER
2006-010713	29	PRODUCTOS EL CAUJARAL	HACIENDA EL CAUJARAL, C.A.	GISSELA MARGARITA SOLANO DE URRIETA
2006-010714	30	PRODUCTOS EL CAUJARAL	HACIENDA EL CAUJARAL, C.A.	GISSELA MARGARITA SOLANO DE URRIETA
2006-010715	31	PRODUCTOS EL CAUJARAL	HACIENDA EL CAUJARAL, C.A.	GISSELA MARGARITA SOLANO DE URRIETA
2006-010716	32	PRODUCTOS EL CAUJARAL	HACIENDA EL CAUJARAL, C.A.	GISSELA MARGARITA SOLANO DE URRIETA
2006-010920	29	MEGA PROTEIN 1.000	T.VENTAS, C.A.	JOSE NICOLAS DUQUE GIRALDO
2006-011000	33	EL PICHON	LICORERIA LIDO, C.R.L. (LICORLIDO)	GISSELA MARGARITA SOLANO DE URRIETA
2006-016191	5	LOGICAL	LABORATORIOS BAGO DE VENEZUELA S.A.	KRITZLER FLASZ, DANAE
2006-016372	30	BUDNA	BUONA PIZZA, C.A.	FRANCISCO JAVIER SANDOVAL MEJIAS
2006-018039	25	PIEL ROJA	INVERSIONES PANTY MEDIA, C.A.	CARRASCOSA JOSE MANUEL
2006-020817	11	P-117	EQUIPOS MAQUINARIAS ARTEFACTOS C.A. (EMACA)	ARCILA SALGADO GUSTAVO
2006-026624	3	MADICATEL	DROGUERIA CORPORACION MEDICATEL, C.A.	HENRIQUEZ DE SOLA LUIS A.
2006-027147	5	KYPRIMLA	PFIZER PRODUCTS INC.	ALONSO BRICEA' O DELFINA
2006-027148	5	A-OX	SCHERING-PLOUGH LTD.	ALONSO BRICEA' O DELFINA
2006-027152	5	ROTAVEC	SCHERING-PLOUGH LTD.	ALONSO BRICEA' O DELFINA
2006-029865	5	CIBA VISION	NOVARTIS AG.	EZAGUI SPRITZER JAIME R.
2006-029866	9	CIBA VISION	NOVARTIS AG.	EZAGUI SPRITZER JAIME R.
2007-000034	9	CIBA VISION	NOVARTIS AG.	EZAGUI SPRITZER JAIME R.
2007-000092	32	TACHIRA	PASTEURIZADORA TACHIRA C.A.	SARA CAROLINA SANCHEZ PARRA
2007-000139	9	CRUELLA DE VIL	DISNEY ENTERPRISES, INC.	NEBREDA MARIA MILAGROS
2007-001240	3	BAWANG	GUANGZHOU BAWANG COSMETICS CO. LTD.	MONTILLA RIOS MARIANELLA

2007-006898	17	D`PIETRA	LAMINADOS INNOVADORES, LAMINOVA, C.A.	ARCILA SALGADO GUSTAVO
2007-006899	19	D`PIETRA	LAMINADOS INNOVADORES, LAMINOVA, C.A.	ARCILA SALGADO GUSTAVO
2007-006900	20	D`PIETRA	LAMINADOS INNOVADORES LAMINOVA, C.A.	CLAUDETTE ELENA BRIDGES BLACKMAN
2007-006902	19	VULCANO	LAMINADOS INNOVADORES LAMINOVA, C.A.	ARCILA SALGADO GUSTAVO
2007-006904	20	VULCANO	LAMINADOS INNOVADORES LAMINOVA, C.A.	ARCILA SALGADO GUSTAVO
2007-006906	17	IGNUM	LAMINADOS INNOVADORES LAMINOVA, C.A.	ARCILA SALGADO GUSTAVO
2007-006907	19	IGNUM	LAMINADOS INNOVADORES LAMINOVA, C.A.	GABRIELA DELGADO GARCIA
2007-006908	20	IGNUM	LAMINADOS INNOVADORES LAMINOVA, C.A.	ARCILA SALGADO GUSTAVO
2007-006909	17	WONDERSTONE	LAMINADOS INNOVADORES LAMINOVA, C.A.	CARIBAY CAMACHO DE CASTRO
2007-006910	19	WONDERSTONE	LAMINADOS INNOVADORES LAMINOVA, C.A.	ARCILA SALGADO GUSTAVO
2007-006911	20	WONDERSTONE	LAMINADOS INNOVADORES LAMINOVA, C.A.	GABRIELA DELGADO GARCIA
2007-006914	25	LAMINOVA	LAMINADOS INNOVADORES LAMINOVA, C.A.	ARCILA SALGADO GUSTAVO
2007-006916	25	EVERWOOD	LAMINADOS INNOVADORES LAMINOVA, C.A.	ARCILA SALGADO GUSTAVO
2007-007055	30	PANADERIA ARTESANAL NEW YORK	NEW YORK CHEESE CAKE, C.A.	MELENA MEDINA FERNANDO
2007-007408	32	REGIONAL LIGTH PARAGUANERA	C.A. CERVECERIA REGIONAL	TIBISAY SOLETT ORTEGA
2007-007409	32	REGIONAL PILSEN PARAGUANERA	C.A. CERVECERIA REGIONAL	TIBISAY SOLETT ORTEGA
2007-007410	32	REGIONAL DRAFT PARAGUANERA	C.A. CERVECERIA REGIONAL	TIBISAY SOLETT ORTEGA
2007-007411	32	REGIONAL LIGHT ORIENTAL	C.A. CERVECERIA REGIONAL	TIBISAY SOLETT ORTEGA
2007-007412	32	REGIONAL DRAFT ORIENTAL	C.A. CERVECERIA REGIONAL	TIBISAY SOLETT ORTEGA
2007-007414	32	REGIONAL PILSEN ORIENTAL	C.A. CERVECERIA REGIONAL	TIBISAY SOLETT ORTEGA
2007-007726	32	REGIONAL LIGHT CARAQUEÑA	C.A. CERVECERIA REGIONAL	TIBISAY SOLETT ORTEGA
2007-007728	32	REGIONAL PILSEN CARAQUEÑA	C.A. CERVECERIA REGIONAL	TIBISAY SOLETT ORTEGA
2007-007729	32	REGIONAL LIGHT ANDINA	C.A. CERVECERIA REGIONAL	TIBISAY SOLETT ORTEGA
2007-007730	32	REGIONAL DRAFT ANDINA	C.A. CERVECERIA REGIONAL	TIBISAY SOLETT ORTEGA
2007-007731	32	REGIONAL PILSEN ANDINA	C.A. CERVECERIA REGIONAL	TIBISAY SOLETT ORTEGA
2007-007738	16	CJAR	ARAQUE REYNA SOSA VISO & PITTIER, ABOGADOS	MANUEL REYNA
2007-007821	16	BNCNET	BANCO NACIONAL DE CREDITO, C.A. BANCO UNIVERSAL	MOREAU AYMARD JACQUELINE J.
2007-007864	5	FEXIONEL	THE LATIN AMERICA TRADEMARK CORPORATION	ENRIQUE J. CHEANG VERA
2007-007876	9	TARSUS	TARSUS REPRESENTACIONES C.A.	LAMK ALVAREZ JUANA MARGARITA
2007-008115	4	BHP BILLITON	BHP BILLITON LIMITED	DANA RUTH BENTATA
2007-008116	6	BHP BILLITON	BHP BILLITON LIMITED	DANA RUTH BENTATA
2007-008176	25	UNDERWEAR FITMEN	LEON COHEN, C.A.	HERNANDEZ RICARDO ANTEQUERA
2007-008401	21	GEYSER	EQUIPOS MAQUINARIAS ARTEFACTOS C.A. EMACA	ARCILA SALGADO GUSTAVO
2007-008472	25	DAVID & GOLIATH	DAVID Y GOLIATH. INC	DE SOLA LANDER IRENE
2007-008731	7	CITIZEN MICRO HUMANTECH	CITIZEN HOLDINGS KABUSHIKI KAISHA	NEBREDIA MARIA MILAGROS
2007-008732	9	CITIZEN MICRO HUMANTECH	CITIZEN HOLDINGS KABUSHIKI KAISHA	NEBREDIA MARIA MILAGROS
2007-008733	10	CITIZEN MICRO HUMANTECH	CITIZEN HOLDINGS KABUSHIKI KAISHA	NEBREDIA MARIA MILAGROS
2007-008734	14	CITIZEN MICRO HUMANTECH	CITIZEN HOLDINGS KABUSHIKI KAISHA	NEBREDIA MARIA MILAGROS
2007-009020	28	FINLANDEK	ALMACENES EXITO, S.A.	RICARDO ANTEQUERA PARILLI
2007-009084	2	RENDIDORA	INVERSIONES PINTAMAX, C.A.	LUIS MANUEL RUIZ T.
2007-009315	7	CENTRAVIS	UAS SA	DIEGO BUSTILLOS BEINER
2007-009316	6	CENTRAVIS	UAS SA	DIEGO BUSTILLOS BEINER
2007-009488	25	ALEX BIRMAN	SAP SCHUTZ ADVENTURE PRODUCTS INDUSTRIA E COMERCIO LTDA	LAURA K. RADA CHACON

2007-009918	5	DOLORPROCT	SCHERING AKTIENGESELLSCHAFT	ALONSO BRICEA' O DELFINA
2007-010581	26	OPTI	J. & P. COATS LIMITED	UZCATEGUI URDANETA MARIANO
2007-010854	18	MANGLAR	IRENE SULTAN	IRENE SULTAN
2007-013126	29	PRADO RIO	INVERSIONES PRADO RIO, C.A.	ALONSO BRICEA' O DELFINA
2007-014161	5	TESUNO	TAIHO PHARMACEUTICAL CO., LTD.	ALONSO BRICEA' O DELFINA
2007-014165	5	CEDISIK	SANDFI-AVENTIS	ALONSO BRICEA' O DELFINA
2007-014182	12	SQUARE TYCOON	PEWAG AUSTRIA GMBH	GONZALEZ ESCOBAR CASTOR JOSE
2007-014214	3	CAN CAN PARIS HILTON	PARIS HILTON AMERICANA	MOREAU AYMARD JACQUELINE J.
2007-014215	4	CAN CAN HILTON PARIS	PARIS HILTON AMERICANA	MOREAU AYMARD JACQUELINE J.
2007-014252	33	ICL	INDUSTRIA COLOMBIANA DE LICDRES, S.A.	MARIA P. GOMEZ RODAS
2007-014301	18	THE NEW HOUSE	MARIA ELENA SILVA DE SUAREZ	TITO MENDEZ SUAREZ
2007-014302	25	THE NEW HOUSE	MARIA ELENA SILVA DE SUAREZ	TITO MENDEZ SUAREZ
2007-014329	5	KUVALLA	BIOMARIN PHARMACEUTICAL INC	LOPEZ CEGARRA JESUS ALBERTO
2007-014339	16	UNICONSULTORIO UNISEGUROS	ASEGURADORA NACIONAL UNIDA UNISEGUROS, S.A.	LUIS ENRIQUE CADENAS
2007-014344	16	UNIEMPRESA UNISEGUROS	ASEGURADORA NACIONAL UNIDA UNISEGUROS, S.A.	LUIS ENRIQUE CADENAS
2007-014373	5	ZMOTION	KIWI EUROPEAN HOLDINGS B.V.	ALONSO BRICEA' O DELFINA
2007-014391	5	P	KIWI EUROPEAN HOLDINGS B.V.	ALONSO BRICEA' O DELFINA
2007-014416	32	DO MORE	PEPSICO, INC	LEONARDO UZCATEGUI L.
2007-014446	22	PLASTEXIL TELAS PLASTICAS	PLASTEXIL, S.A.	ARCILA SALGADO GUSTAVO
2007-014458	9	CAT	CATERPILLAR INC.	TERRERO PLANCHAT MARIA ELENA
2007-014465	9	CAT	CATERPILLAR INC.	TERRERO PLANCHAT MARIA ELENA
2007-014472	9	CATERPILLAR	CATERPILLAR INC.	TERRERO PLANCHAT MARIA ELENA
2007-014563	3	FORCE SUPREME	BIO THERM	DIEGO BUSTILLOS BEINER
2007-014567	3	BIOFIBRINE	BIO THERM	DIEGO BUSTILLOS BEINER
2007-014618	10	OPINDLE	SANDFI-AVENTIS	TERRERO PLANCHAT MARIA ELENA
2007-014641	30	BUTTERFINGER	SOCIETE DES PRODUITS NESTLE, S.A.	HENRIQUEZ DE SOLA LUIS A.
2007-014661	16	IDEAPAD	LENEVO (BEIJING) LIMITED	ENRIQUE J. CHEANG VERA
2007-014662	16	IDEACENTRE	LENEVO (BEIJING) LIMITED	ENRIQUE J. CHEANG VERA
2007-014689	16	GOZA AMERICA	BFC BANCO FONDOCOMUN, C.A. BANCO UNIVERSAL	ELIAS LUIS FRANCISCO
2007-014871	18	SCHIAP	INTERBASIC HOLDING S.A.	LOPEZ CEGARRA JESUS ALBERTO
2007-014913	25	IKKS	ABOU LTAIF ALI	TITO MENDEZ SUAREZ
2007-014942	30	KRAKIN DPV	DISTRIBUIDORA PALO VERDE II, C.A.	CARLOS A. JIMENEZ
2007-014943	29	KRAKIN DPV	DISTRIBUIDORA PALO VERDE II, C.A.	CARLOS A. JIMENEZ
2007-015655	21	ORAL-B ADVANTAGE	PROCTER & GAMBLE BUSINESS SERVICES CANADA	HERNANDEZ RICARDO ANTEQUERA
2007-017124	2	ZARA HOME	INDUSTRIA DE DISEA' O TEXTIL, S.A. (INDITEX, S.A.).	LOPEZ CEGARRA JESUS ALBERTO
2007-017127	6	ZARA HOME	INDUSTRIA DE DISEA' O TEXTIL, S.A. (INDITEX, S.A.).	LOPEZ CEGARRA JESUS ALBERTO
2007-017128	9	ZARA HOME	INDUSTRIA DE DISEA' O TEXTIL, S.A. (INDITEX, S.A.).	LOPEZ CEGARRA JESUS ALBERTO
2007-017130	12	ZARA HOME	INDUSTRIA DE DISEA' O TEXTIL, S.A. (INDITEX, S.A.).	LOPEZ CEGARRA JESUS ALBERTO
2007-017132	15	ZARA HOME	INDUSTRIA DE DISEA' O TEXTIL, S.A. (INDITEX, S.A.).	LOPEZ CEGARRA JESUS ALBERTO
2007-017133	16	ZARA HOME	INDUSTRIA DE DISEA' O TEXTIL, S.A. (INDITEX, S.A.).	LOPEZ CEGARRA JESUS ALBERTO
2007-017134	18	ZARA HOME	INDUSTRIA DE DISEA' O TEXTIL, S.A. (INDITEX, S.A.).	LOPEZ CEGARRA JESUS ALBERTO
2007-017135	22	ZARA HOME	INDUSTRIA DE DISEA' O TEXTIL, S.A. (INDITEX, S.A.).	LOPEZ CEGARRA JESUS ALBERTO
2007-017137	27	ZARA HOME	INDUSTRIA DE DISEA' O TEXTIL, S.A. (INDITEX, S.A.).	LOPEZ CEGARRA JESUS ALBERTO
2007-017314	20	ETXEA CASA	INVERSIONES AFF C.A.	ROSSINI MARTIN NICOLAS
2007-017700	6	C CIFUNSA	MANUFACTURAS CIFUNSA, S.A. DE C.V	ALONSO BRICEA' O DELFINA
2007-017905	28	TN TRIPLE NACIONAL	JESUS ENRIQUE DIAZ GONZALEZ	JESUS ENRIQUE DIAZ GONZALEZ
2007-018072	9	KYD	KYOCERA WIRELESS CORP.	ENRIQUE J. CHEANG VERA
2007-018262	6	ENHANCED REFLECTION	ALANOD ALUMINIUM-VEREDLUNG GMBH & CO. KG	GUSTAVO RODRIGUEZ ZOPPI
2007-018263	6	MIRO	ALANOD ALUMINIUM-VEREDLUNG GMBH & CO. KG	GUSTAVO RODRIGUEZ ZOPPI
2007-018417	30	GRISLY GUSANDS	COLOMBINA S.A.	BENTATA KAREL
2007-018470	34	BEAT	C.A. CIGARRERA BIGOTT, SUCS.,	HERNANDEZ RICARDO ANTEQUERA
2007-018503	10	DCO	NANDSYSTEM, C.A.	JIMENEZ CARLOS
2007-018676	16	PINTI	SOCIETE BIC	BENTATA KAREL
2007-018678	16	FIGU	SOCIETE BIC	BENTATA KAREL
2007-018711	9	FABERGE	FABERGE LIMITED	EZAGUI SPRITZER JAIME R.

2007-018712	14	FABERGE	FABERGE LIMITED	EZAGUI SPRITZER JAIME R.
2007-018713	18	FABERGE	FABERGE LIMITED	EZAGUI SPRITZER JAIME R.
2007-018714	21	FABERGE	FABERGE LIMITED	EZAGUI SPRITZER JAIME R.
2007-018715	25	FABERGE	FABERGE LIMITED	EZAGUI SPRITZER JAIME R.
2007-018851	9	USE IT!	SUN CHEMICAL CORPORATION	ELIAS LUIS FRANCISCO
2007-018856	9	ACISION INNOVATION ASSURED	ACISION B.V.	HERNANDEZ RICARDO ANTEQUERA
2007-018903	25	M&C	VESTIDITOS, S.A.	ELIAS LUIS FRANCISCO
2007-019058	16	FUERTES PENSAMIENTOS	ALICIA REBECA BONIER	ALICIA REBECA BONIER
2007-019126	31	NUTREPETS	SOLLA S.A.	GONZALEZ ZAMBRANO ARNALDO A.
2007-019634	5	TRIVERMIN	REPRESENTACIONES AGROZOO, C.A.	ELIAS LUIS FRANCISCO
2007-019640	16	ALIADAS EN TECNOLOGIA	FUNDACION BFC BANCO FONDO COMUN	ELIAS LUIS FRANCISCO
2007-019694	3	GRISBILL	GRISBILL, S.A.	ARCILA SALGADO GUSTAVO
2007-019815	16	B BEAUTY	ROLANDO CANDANEDO DENEKEN, FERNANDO RAFAEL CANDANEDO DENEKEN	ARCILA SALGADO GUSTAVO
2007-019896	21	MARMICOC	CANTRA S.L.	ORLANDO JOSE VIERA BLANCO
2007-019906	29	TUNALINA LA GALLINA	EL TUNAL, C.A.	RIVERO TEJADAS ANDRES NICOLAS
2007-019907	31	TUNALINA LA GALLINA	EL TUNAL, C.A.	RIVERO TEJADAS ANDRES NICOLAS
2007-019908	29	TUNALITO	EL TUNAL, C.A.	RIVERO TEJADAS ANDRES NICOLAS
2007-019909	31	TUNALITO	EL TUNAL, C.A.	RIVERO TEJADAS ANDRES NICOLAS
2007-020017	20	SACMI	SACMI COOPERATIVA MECCANICI IMOLA SOCIETA' COOPERATIVA	GONZALEZ YANES SEBASTIAN
2007-020018	11	SACMI	SACMI COOPERATIVA MECCANICI IMOLA SOCIETA' COOPERATIVA	GONZALEZ YANES SEBASTIAN
2007-020019	9	SACMI	SACMI COOPERATIVA MECCANICI IMOLA SOCIETA' COOPERATIVA	GONZALEZ YANES SEBASTIAN
2007-020020	7	SACMI	SACMI COOPERATIVA MECCANICI IMOLA SOCIETA' COOPERATIVA	GONZALEZ YANES SEBASTIAN
2007-020220	6	INFLEX	ARGENTOL S.A.	ARCILA SALGADO GUSTAVO
2007-020223	12	BORREGO	KIA MOTORS CORPORATION	ARCILA SALGADO GUSTAVO
2007-020225	16	BLANK	ROLANDO CANDANEDO DENEKEN	ARCILA SALGADO GUSTAVO
2007-020226	16	CAFE BLANK	ROLANDO CANDANEDO DENEKEN	ARCILA SALGADO GUSTAVO
2007-020505	27	SAN MARINO	SERGIO GONZALEZ	RIVERO TEJADAS ANDRES NICOLAS
2007-020531	25	OCEAN MINDED	OCEAN MINDED INC.	GUSTAVO RODRIGUEZ ZOPPI
2007-020579	12	CORRATEC	IKO SPORTARTIKEL-HANDELS-GMBH	BENTATA KAREL
2007-020730	9	MAXOLUTION	SEW-EURODRIVE GMBH Y CO. KG	BENTATA KAREL
2007-020731	7	MAXOLUTION	SEW-EURODRIVE GMBH Y CO. KG	BENTATA KAREL
2007-020894	28	CARDIO FITNESS MONITOR CENTER	JUAN CARLOS BERMUDEZ	CARRASCOSA JOSE MANUEL
2007-020895	9	CARDIO FITNESS MONITOR CENTER	JUAN CARLOS BERMUDEZ	CARRASCOSA JOSE MANUEL
2007-020897	16	CARDIO FITNESS MONITOR CENTER	JUAN CARLOS BERMUDEZ	CARRASCOSA JOSE MANUEL
2007-020925	18	PAGANI	QUINTERO HERNANDEZ, COMPAÑIA ANONIMA	ENRIQUE J. CHEANG VERA
2007-020997	32	AGUA MINERAL NATURAL SAN RAFAEL	EMBOTELLADORA TEREPAIMA, C.A.	JULIO CESAR MILITO
2007-020998	32	AGUA POTABLE LA MATA CRISTALINA	EMBOTELLADORA TEREPAIMA, C.A.	JULIO CESAR MILITO
2007-021060	16	HERCOL	PEGAS HERCULES, C.A.	CARLOS EDUARDO CATO C.
2007-021061	1	HERCOL	PEGAS HERCULES, C.A.	CARLOS EDUARDO CATO C.
2007-021155	16	MERCANTILDIGITAL.COM	BANCO MERCANTIL, C.A. (BANCO UNIVERSAL)	LEONARDO UZCATEGUI L.
2007-021156	16	MERCANTIL.COM.VE	BANCO MERCANTIL, C.A. (BANCO UNIVERSAL)	LEONARDO UZCATEGUI L.
2007-021157	16	MERCANTILDIGITAL	BANCO MERCANTIL, C.A. (BANCO UNIVERSAL)	LEONARDO UZCATEGUI L.
2007-021215	14	INDEX	SALEDNE, LLC	LOPEZ CEGARRA JESUS ALBERTO

2007-024784	12	NINJA	KAWASAKI JUKOGYO KABUSHIKI KAISHA	HERNANDEZ RICARDO ANTEQUERA
2007-027360	9	L.F.A	LA FERIA DE LAS ALARMAS, C.A	GISSELA MARGARITA SOLANO DE URRIETA
2007-027361	6	L.F.A	LA FERIA DE LAS ALARMAS, C.A	GISSELA MARGARITA SOLANO DE URRIETA
2007-027363	7	L.F.A	LA FERIA DE LAS ALARMAS, C.A	GISSELA MARGARITA SOLANO DE URRIETA
2007-027816	30		SOCIETE DES PRODUCTS NESTLE S.A.	LAURA K. RADA CHACON
2007-029023	25	RS2I	INVERSIONES PROMUNDI I X 2, C.A.	SALVATORE VOLPE FRANZELLA
2007-029027	25	RS2I	INVERSIONES PROMUNDI I X 2, C.A.	SALVATORE VOLPE FRANZELLA
2008-000130	7	ARGES	HONGDA GROUP, LTD	NELSON ANTONIO MORA QUINTANA
2008-000198	3	CND C	CREATIVE NAIL DESIGN, INC.	ENRIQUE J. CHEANG VERA
2008-000340	3	ARTISTRY	ALTICOR INC.	ENRIQUE J. CHEANG VERA
2008-000407	33	KENDALL-JACKSON	IMPORTADORA VENETO AMERICA, C.A.	HERNANDEZ RICARDO ANTEQUERA
2008-000451	16	VENEZUELA BIENMESABE	ARAY EDMUNDO	ARAY EDMUNDO
2008-000462	29		CVA LACTEOS, S.A	
2008-000647	9	QUIK-CUP	HERAEUS ELECTRO-NITE INTERNATIONAL N.V.	CLAUDETTE ELENA BRIDGES BLACKMAN
2008-001265	7	TIJUNA	SARKIS MOHSEN YAMMINE LEUNKARA	NEBREDA MARIA MILAGROS
2008-001268	18	TIJUNA	SARKIS MOHSEN YAMMINE LEUNKARA	NEBREDA MARIA MILAGROS
2008-001301	9	AUVISION	AUVISION C.A.	BONALDE VERA ELISCAR AZILDE
2008-001306	10	LA TIENDA DE LAS GRANDES PERSONAS	MUNDO ABUELO, S.L	ENRIQUE J. CHEANG VERA
2008-001309	10	MUNDO ABUELO	MUNDO ABUELO, S.L	ENRIQUE J. CHEANG VERA
2008-001333	30	PUROVITAM	LUIS JORGE CAPOZUCCA	MONTIEL MARIANA
2008-001539	33	ZARDOZ INDOMITA	VIÃ'A INDOMITA S.A.	MONTIEL MARIANA
2008-001614	12	SERVITRUCK	SERVITRUCK DE VENEZUELA, C.A.	JOSE FRANCISCO GONZALEZ DIAZ
2008-001929	3	DELOOK	EXPOMARKETING TECHNOLOGY MEDIA, C.A.	MONSERRATT EDGAR JAVIER
2008-001930	14	DELOOK	EXPOMARKETING TECHNOLOGY MEDIA, C.A.	MONSERRATT EDGAR JAVIER
2008-001931	16	DELOOK	EXPOMARKETING TECHNOLOGY MEDIA, C.A.	MONSERRATT EDGAR JAVIER
2008-002486	33		BACARDI & COMPANY LIMITED	MANUEL POLANCO FERNANDEZ
2008-003250	33	SANTA TERESA GRAN RESERVA	RED SAPHIRE SERVICIOS DE MARKETING	ROSSINI MARTIN NICOLAS
2008-003251	33	SANTA TERESA GRAN RESERVA	RED SAPHIRE SERVICIOS DE MARKETING	ROSSINI MARTIN NICOLAS
2008-003939	16	LITORAL	REPRESENTACIONES IMARLA, C.A.	HERNANDEZ DORTA SANDRA I.
2008-004023	5	CYTOCARB	PHARMACEUTICAL GROUP PG C.A.	LEONOR IVETTE QUINTERO NEILSON
2008-004612	5	CEFAJECT	PHARMACEUTICAL GROUP PG C.A.	LEONOR QUINTERO NEILSON
2008-004626	5	AMOXYCIP LA	PHARMACEUTICAL GROUP PG C.A.	LEONOR QUINTERO NEILSON
2008-006914	16	ACTUALIDAD UNIÃ" N RADIO	ADMINISTRADORA UNIÃ" N RADIO, C.A.	HERNANDEZ RICARDO ANTEQUERA
2008-008884	32	M METRO VALENCIA	C.A METRO DE VALENCIA	NIEVES CASTILLO WENDY
2008-009184	16	AC COMUNIDAD SEGURA	ASOCIACION CIVIL COMUNIDAD SEGURA	GINA GONZALEZ BETANCOURT
2008-011136	16	ADVERTENCIA PUBLICIDAD ESTRATEGICA	ADVERTENCIA PUBLICIDAD ESTRATEGICA C.A	MICHAEL BRICEÃ'O PERALTA
2008-011461	5	FEMIBION	MERCK KGAA	MANUEL POLANCO FERNANDEZ

2008-012426	3	LISTERINE POCKETPAKS	JOHNSON & JOHNSON	DE SOLA LANDER IRENE
2008-013363	3	DOWNY	THE PROCTER & GAMBLE COMPANY	DIEGO BUSTILLOS BEINER
2008-013745	16	212	TRANSBAN INVESTMENTS CORPORATION	HENRIQUEZ DE SOLA LUIS A.
2008-013800	5	ILAST	THE LATIN AMERICA TRADEMARK CORPORATION	ENRIQUE J. CHEANG VERA
2008-013801	5	LENOCLIN MEDIHEALTH	THE LATIN AMERICA TRADEMARK CORPORATION	ENRIQUE J. CHEANG VERA
2008-013802	5	PEFILTRIM ICLOS	THE LATIN AMERICA TRADEMARK CORPORATION	ENRIQUE J. CHEANG VERA
2008-014401	5	HISTAVAL	LABORATORIOS VALMOR, C.A. (VALMORCA)	SARA CAROLINA SANCHEZ PARRA
2008-014427	5	BIOKINASA	LABORATORIOS BIOGALENIC C.A.	FRANCISCO GARCIA
2008-014691	5	BRONCOTOS	QUIMFA INTERNATIONAL CORPORATION S.A.	CARMEN LUISA MONSERRAT S.
2008-014692	5	ANSIODEX	QUIMFA INTERNATIONAL CORPORATION S.A.	CARMEN LUISA MONSERRAT S.
2008-015561	9	T	O.F.I. PRODUCCIONES 2006, C.A.	ROBERTO CASTILLO
2008-016079	5	BUSCAFLUX	BOEHRINGER INGELHEIM INTERNATIONAL GMBH	EZAGUI SPRITZER JAIME R.
2008-016222	9	PHOTON	SOLAR VERLAG GMBH	MANUEL POLANCO FERNANDEZ
2008-016276	5	P	PROPHARMA INTERNATIONAL TRADING, C.A.	JOSE GREGORIO RAMIREZ GUEVARA
2008-016277	3	P	PROPHARMA INTERNATIONAL TRADING, C.A.	JOSE GREGORIO RAMIREZ GUEVARA
2008-016279	3	PROPHARMA INTERNATIONAL	PROPHARMA INTERNATIONAL TRADING, C.A.	JOSE GREGORIO RAMIREZ GUEVARA
2008-017072	5	GYNOCANESTEN Å“VULOS BLANDOS	BAYER AKTIENGESELLSCHAFT	ALONSO BRICEÅ“O DELFINA
2008-017073	5	GYNOCANESTEN COMPRIMIDO VAGINAL	BAYER AKTIENGESELLSCHAFT	ALONSO BRICEÅ“O DELFINA
2008-017074	5	GYNOCANESTEN CREMA VAGINAL	BAYER AKTIENGESELLSCHAFT	ALONSO BRICEÅ“O DELFINA
2008-017075	5	CANESTEN SOLUCION	BAYER AKTIENGESELLSCHAFT	ALONSO BRICEÅ“O DELFINA
2008-017076	5	CANESTEN CREMA	BAYER AKTIENGESELLSCHAFT	ALONSO BRICEÅ“O DELFINA
2008-017077	5	CANESTEN SPRAY	BAYER AKTIENGESELLSCHAFT	ALONSO BRICEÅ“O DELFINA
2008-017176	16	LO VENDI EN UN 2X3	C.A. ULTIMAS NOTICIAS	JOSE GREGORIO DARBISI MORA
2008-017489	5	TRIPLEMAX	DIEGO JOSE CALVO RINCONES	ADRIANA M.GARCIA BRUZUAL
2008-017761	16	BODESCUENTOS	BANCO OCCIDENTAL DE DESCUENTO, BANCO UNIVERSAL, C.A.	MOREAU AYMARD JACQUELINE J.
2008-017802	12	MV-10	C.A. METRO DE VALENCIA.	NIEVES WENDY
2008-017803	12	JUANCHO	C.A. METRO DE VALENCIA	NIEVES WENDY
2008-017805	14	MV-10	C.A. METRO DE VALENCIA.	NIEVES WENDY
2008-017807	16	MV-10	C.A. METRO DE VALENCIA	NIEVES WENDY
2008-017808	16	JUANCHO	C.A. METRO DE VALENCIA	NIEVES WENDY

2008-017810	17	MV-ID	C.A METRO DE VALENCIA	NIEVES WENDY
2008-017811	17	JUANCHO	C.A METRO DE VALENCIA	NIEVES WENDY
2008-017813	18	MV-ID	C.A METRO DE VALENCIA	NIEVES WENDY
2008-017814	18	JUANCHO	C.A METRO DE VALENCIA	NIEVES WENDY
2008-017816	21	MV-ID	C.A METRO DE VALENCIA	NIEVES WENDY
2008-017817	21	JUANCHO	C.A METRO DE VALENCIA	NIEVES WENDY
2008-017819	24	MV-ID	C.A METRO DE VALENCIA	NIEVES WENDY
2008-017820	24	JUANCHO	C.A METRO DE VALENCIA	NIEVES WENDY
2008-017821	25	JUANCHO	C.A METRO DE VALENCIA	NIEVES WENDY
2008-017823	25	MV-ID	C.A METRO DE VALENCIA	NIEVES WENDY
2008-017825	26	MV-ID	C.A METRO DE VALENCIA	NIEVES WENDY
2008-017826	26	JUANCHO	C.A METRO DE VALENCIA	NIEVES WENDY
2008-017828	27	MV-ID	C.A METRO DE VALENCIA	NIEVES WENDY
2008-017829	27	JUANCHO	C.A METRO DE VALENCIA	NIEVES WENDY
2008-017831	28	MV-ID	C.A METRO DE VALENCIA	NIEVES WENDY
2008-017832	28	JUANCHO	C.A METRO DE VALENCIA	NIEVES WENDY
2008-017834	32	MV-ID	C.A METRO DE VALENCIA	NIEVES WENDY
2008-017837	34	MV-ID	C.A METRO DE VALENCIA	NIEVES WENDY
2008-018873	5	FAPRIS	ZODIAC INTERNATIONAL CORPORATION	HENRIQUEZ DE SOLA LUIS A.
2008-019403	33	NOILLY PRAT	ETABLISSEMENTS NOILLY PRAT & CIE.	ALONSO BRICEA'D DELFINA
2008-019752	11	CITIZEN	CITIZEN HOLDINGS KABUSHIKI KAISHA (COMERCIALIZANDO TAMBIEN COMO CITIZEN HOLDINGS CO., LTD.)	ALONSO BRICEA'D DELFINA
2008-019802	16	COCINAR ESTÁ DE MODA	FABIÁN DE JESÚS RAMÍREZ JIMÉNEZ	GISSELA MARGARITA SOLANO DE URRIETA
2008-019886	3	LUX GLOWING TOUCH	UNILEVER N.V.	DIEGO BUSTILLOS BEINER
2008-019887	3	LUX GLOWING TOUCH	UNILEVER N.V.	DIEGO BUSTILLOS BEINER
2008-020376	5	XTENSO	DAMIANO LICENSING B.V.	GIOVANNI DI VENERE
2008-020713	1	BECANO	BAYER AKTIENGESELLSCHAFT	ALONSO BRICEA'D DELFINA
2008-020714	5	BECANO	BAYER AKTIENGESELLSCHAFT	ALONSO BRICEA'D DELFINA
2008-020808	12	ETIOS	TOYOTA JIDOSHA KABUSHIKI KAISHA (TOYOTA MOTOR CORPORATION)	BENTATA KAREL
2008-021303	32	MATA CALOR SPORT	REPRESENTACIONES NO HAGAS DIETA OLALDE, C.A.	CARLOS EDUARDO GARRIDO PEÑA
2008-021550	16	NV	CAROLINA VIRGINIA HERNANDEZ LOPEZ, ABRAHAM EDUARDO HERNANDEZ LOPEZ, SONIA VIRGINIA HERNANDEZ LOPEZ	TULIA BENITEZ
2008-021553	21	NV	CAROLINA VIRGINIA HERNANDEZ LOPEZ, ABRAHAM EDUARDO HERNANDEZ LOPEZ, SONIA VIRGINIA HERNANDEZ LOPEZ	TULIA BENITEZ
2008-021557	12	XEX	CORPORACION TREQ, C.A.	TULIA BENITEZ
2008-021563	31	BOX	BRASCORP S.A.	GUANCHE RAFAEL ERNESTO
2008-021564	31	QUATEC	BRASCORP S.A.	GUANCHE RAFAEL ERNESTO
2008-021565	7	AICAPOWER	VENEZOLANA DE RIEGO, C.A.	GUANCHE RAFAEL ERNESTO

2008-021566	6	FMP	IMPORTADORA USY, C.A.	ALBERTO JOSE MELENA MEDINA
2008-021569	29	PICCATA HECHO EN CASA	CASA Y CUCINA, C.A.	NICOLA MARCHESI
2008-021572	25	ASHY COLLECTION	DISEÑOS COLOR 2000, C.A.	CESAR INGA S.
2008-021579	16	MERCAMETRICA CONSULTORES	FERNANDO EMILIO GARCIA NORIEGA	HENRIQUEZ DE SOLA LUIS A.
2008-021582	16	CREATEGICA CONSULTORES	FERNANDO EMILIO GARCIA NORIEGA	HENRIQUEZ DE SOLA LUIS A.
2008-021585	16	BANCAMETRICA CONSULTORES	FERNANDO EMILIO GARCIA NORIEGA	HENRIQUEZ DE SOLA LUIS A.
2008-021588	16	MEDIAMETRICA CONSULTORES	FERNANDO EMILIO GARCIA NORIEGA	HENRIQUEZ DE SOLA LUIS A.
2008-021591	16	SERVIMETRICA CONSULTORES	FERNANDO EMILIO GARCIA NORIEGA	HENRIQUEZ DE SOLA LUIS A.
2008-021594	3	ADEMINA PLUS	LABORATORIO ETICO FARMACEUTICO, C.A. (ETIFAR)	ROMERO G. LEONARDO
2008-021595	3	ADEMINA	LABORATORIO ETICO FARMACEUTICO, C.A. (ETIFAR)	LEONARDO ROMERO G.
2008-021606	30	Å MITTI NOEL	COMPAÑIA DE GALLETAS NOEL S.A.	ENRIQUE J. CHEANG VERA
2008-021612	14	HE HOMINI EMERITO BY MANGO	CONSOLIDATED ARTISTS B.V.	ENRIQUE J. CHEANG VERA
2008-021613	18	HE HOMINI EMERITO BY MANGO	CONSOLIDATED ARTISTS B.V.	ENRIQUE J. CHEANG VERA
2008-021614	25	HE HOMINI EMERITO BY MANGO	CONSOLIDATED ARTISTS B.V.	ENRIQUE J. CHEANG VERA
2008-021615	9	HE HOMINI EMERITO BY MANGO	CONSOLIDATED ARTISTS B.V.	ENRIQUE J. CHEANG VERA
2008-021645	32	PRODUCTOS ALIMEX	PRODUCTOS ALIMEX, C.A.	SALVADOR JESUS INGOGLIA
2008-021650	32	ALIMEX	PRODUCTOS ALIMEX, C.A.	SALVADOR JESUS INGOGLIA
2008-021668	32	EMBUTIDOS ALIMEX	PRODUCTOS ALIMEX, C.A.	SALVADOR JESUS INGOGLIA
2008-021669	32	ALIMEX	PRODUCTOS ALIMEX, C.A.	SALVADOR JESUS INGOGLIA
2008-021676	14	EGEAÅ S COLLECTIONS	ERYNA EGEE VARGAS RIVERO	DECANIO PEÅ=ALOZA ADMARY MERCEDES
2008-021677	25	EGEAÅ S COLLECTIONS	ERYNA EGEE VARGAS RIVERO	DECANIO PEÅ=ALOZA ADMARY MERCEDES
2008-021678	16	EGEAÅ S COLLECTIONS	ERYNA EGEE VARGAS RIVERO	DECANIO PEÅ=ALOZA ADMARY MERCEDES
2008-021695	3	CAMAY CRÅ%OME DELICE	THE PROCTER & GAMBLE COMPANY	DIEGO BUSTILLOS BEINER
2008-021715	2	GLASSOCRYL	ARCOS, RAMON	ARCOS, RAMON
2008-021716	1	GLASSOCRYL	ARCOS, RAMON	ARCOS, RAMON
2008-021717	17	GLASSOCRYL	ARCOS, RAMON	ARCOS, RAMON
2008-021721	25	COPA EQUUS	JUAN AUGUSTO ARAUJO ARENAS	ARAUJO ARENAS, JUAN AUGUSTO
2008-021724	16	JALATELO	WORLD TEL FAX ELECTRONICS, C.A.	CESAR C. CIVETTA R.
2008-021743	32	ALO IO	PRODUCTOS NATURALES VENEZOLANDOS NATURAVEN, C.A.	MARCO A. COLMENARES A.
2008-021754	5	SAMSCA	OTSUKA PHARMACEUTICAL CO., LTD.	ALONSO BRICEÅ'D DELFINA
2008-021757	3	NÅ VEA BABY	BEIERSDORF AG	LAURA K. RADA CHACON
2008-021764	16	DON FRANCISCO	BENEFICIADORA PURO CERDO, C.A.	FRANCISCO RAUBER
2008-021772	5	LA ALEGRÅ A DE MOVERSE	NOVARTIS AG	EZAGUI SPRITZER JAIME R.
2008-021776	5	FULL TERM	HOLOGIC, INC	MANUEL POLANCO FERNANDEZ
2008-021798	29	ZUKO	COMPAÑIA DE PRODUCTOS ALIMENTOS Y SERVICIOS CORPORA S.A.	HERNANDEZ RICARDO ANTEQUERA
2008-021816	5	ELIXIRVITAL	VELASQUEZ LUIS ALBERTO	ALEJANDRO LIBORIUS
2008-021818	16	ELIXIRVITAL	VELASQUEZ LUIS ALBERTO	ALEJANDRO LIBORIUS
2008-021819	16	SUTIL CALIDAD PREMIUM PLATINUM LUJO Y CONFORT	MANUFACTURAS DE PAPEL, C.A. (MANPA) S.A.C.A.	DE SOLA LANDER IRENE
2008-021821	16	BOSELON	AICELLO CHEMICAL CO., LTD.	DE SOLA LANDER IRENE
2008-021822	17	BOSELON	AICELLO CHEMICAL CO., LTD.	DE SOLA LANDER IRENE
2008-021823	5	VIRREVO	JOHNSON & JOHNSON.	DE SOLA LANDER IRENE
2008-021832	5	GLAMATIR	ZODIAC INTERNATIONAL CORPORATION	HENRIQUEZ DE SOLA LUIS A.
2008-021877	11	COLOR-E-MOTION	OSRAM GMBH	MANUEL POLANCO FERNANDEZ
2008-021884	29	JUANA LIGHT	MOLINOS NACIONALES C.A.(MONACA)	REINALDO BADILLO GARCIA

2008-021885	30	JUANA LIGERA	MOLINDOS NACIONALES C.A.(MONACA)	REINALDO BADILLO GARCIA
2008-021886	30	JUANA LIGHT	MOLINDOS NACIONALES C.A.(MONACA)	REINALDO BADILLO GARCIA
2008-021887	29	JUANA LIGERA	MOLINDOS NACIONALES C.A.(MONACA)	REINALDO BADILLO GARCIA
2008-021898	34	CHANA	CHANA ACTIVOS, C.A.	GONZALEZ ESCOBAR CASTOR JOSE
2008-021899	2	CHANA	CHANA ACTIVOS, C.A.	GONZALEZ ESCOBAR CASTOR JOSE
2008-021900	29	CHANA	CHANA ACTIVOS, C.A.	GONZALEZ ESCOBAR CASTOR JOSE
2008-021904	31	CHANA	CHANA ACTIVOS, C.A.	GONZALEZ ESCOBAR CASTOR JOSE
2008-021906	5	PRONIVIS	ARES TRADING, S.A.	MONTIEL MARIANA
2008-021907	5	LOBREVO	ARES TRADING, S.A.	MONTIEL MARIANA
2008-021911	16	LIBBY LU	INVERSIONES LIBBYLU 69, C.A.	PEREZ D`JESUS ANTONIA JOSE
2008-021912	16	LIBBY LU	INVERSIONES LIBBYLU 69, C.A.	PEREZ D`JESUS ANTONIA JOSE
2008-021915	16	MIGAA`S BAKERY DELI CAFE	DELI CORPORAACION DI C.A.	PEREZ D`JESUS ANTONIA JOSE
2008-021917	16	MIGAA`S BAKERY DELI CAFE	DELI CORPORAACION DI C.A.	PEREZ D`JESUS ANTONIA JOSE
2008-021919	16	SUKIHANA	AISO SUSHI C.A.	PEREZ D`JESUS ANTONIA JOSE
2008-021920	16	SUKIHANA	AISO SUSHI C.A.	PEREZ D`JESUS ANTONIA JOSE
2008-021923	7	VENMOTOR	CORPORACION DE INDUSTRIAS INTERMEDIAS DE VENEZUELA, S.A. (CORPIVENSA)	WILLIAM CONTRERAS
2008-021925	16	APRENDE Y GANA CON ONETOUCH	JOHNSON & JOHNSON .	DE SOLA LANDER IRENE
2008-021927	16	DIABETES CONTACTO	JOHNSON & JOHNSON .	DE SOLA LANDER IRENE
2008-021932	2	INTEROFFICE	MULTISILLAS DE VENEZUELA, C.A.	YIJAD HUSSEIN ABDALLA
2008-021940	31	AQUALYS	AJINOMOTO CO. INC.	ALVAREZ HERNANDEZ MITCHELLE J
2008-021941	10	POWER PLATE	POWER PLATE INTERNATIONAL LIMITED	GONZALEZ ZAMBRANO ARNALDO A.
2008-021942	28	POWER PLATE	POWER PLATE INTERNATIONAL LIMITED	GONZALEZ ZAMBRANO ARNALDO A.
2008-021943	10	POWER PLATE	POWER PLATE INTERNATIONAL LIMITED	GONZALEZ ZAMBRANO ARNALDO A.
2008-021944	28	POWER PLATE	POWER PLATE INTERNATIONAL LIMITED	GONZALEZ ZAMBRANO ARNALDO A.
2008-021954	28	INDUSTRIA CARDON	INDUSTRIA CARDON, C.A.	ANGEL PEREZ SANTIAGO
2008-021963	32	ORIENTE	PRODUCTORA INDUSTRIAL DE AGUA MINERAL MONAGAS, C.A. (PROINAMOCA)	ANGEL FERNANDEZ
2008-021964	32	HORIZONTE	PRODUCTORA INDUSTRIAL DE AGUA MINERAL MONAGAS, C.A. (PROINAMOCA)	ANGEL FERNANDEZ
2008-021969	9	HIWI	TELEFONICA S.A.	ENRIQUE J. CHEANG VERA
2008-021970	16	HIWI	TELEFONICA S.A.	ENRIQUE J. CHEANG VERA
2008-021973	9	TELEFONICA HIWI	TELEFONICA S.A.	ENRIQUE J. CHEANG VERA
2008-021974	16	TELEFONICA HIWI	TELEFONICA S.A.	ENRIQUE J. CHEANG VERA
2008-021984	29	TOP SHRIMP	PROMOTORA LOS COCOS C.A.	PEDRO TREBBAU
2008-021985	31	TOP SHRIMP	PROMOTORA LOS COCOS C.A.	PEDRO TREBBAU
2008-021989	9	WIDEFENSE	WIDEFENSE S.A.	MANUEL POLANCO FERNANDEZ
2008-021994	16	DIABETES CONTACTO	JOHNSON & JOHNSON.	DE SOLA LANDER IRENE
		APRENDE Y GANA CON ONETOUCH		
2008-021996	3	ESCUELA DE EMPRESARIAS YANBAL	JAFER LIMITED	DE SOLA LANDER IRENE
2008-021997	16	ESCUELA DE EMPRESARIAS YANBAL	JAFER LIMITED	DE SOLA LANDER IRENE
2008-021998	16	ESCUELA DE EMPRESARIAS YANBAL	JAFER LIMITED	DE SOLA LANDER IRENE

2008-022008	18	SPIM FASHION & BAGS	ARTIBAG INDUSTRIAL, C.A.	BARRAGAN DE AGUILAR, MARIA THAMARA
2008-022022	5	ALRIZE	N.V. ORGANON	BENTATA KAREL
2008-022025	1	GABROIL	AKZO NOBEL CHEMICALS B.V.	BENTATA KAREL
2008-022029	14	NOVO	NOVO - PLUS S. A.	ROJAS GADNA RICARDO JAVIER
2008-022030	14	MC DISEÑOS	MARIA CRISTINA GRATEROL DE RANGEL	ROJAS GADNA RICARDO JAVIER
2008-022031	29	CARNES CATALANO C.A.	CARNES CATALANO, C.A.	YUSULIMAN VINDIGNI HERRERA
2008-022035	16	YERBA MATE PAJARITO	GRUPO ASSAF, C.A.	JAMAL ASSAF RIZK
2008-022036	30	YERBA MATE PAJARITO	GRUPO ASSAF, C.A.	JAMAL ASSAF RIZK
2008-022043	16	VETS & PETS	MARS, INCORPORATED	ALONSO BRICEA' O DELFINA
2008-022049	3	LIGHT INTERPLAY TECHNOLOGY	REVLON (SUISSE) S.A.	ALONSO BRICEA' O DELFINA
2008-022050	3	HUGGIES CLASSIC	KIMBERLY-CLARK WORLDWIDE, INC.	ALONSO BRICEA' O DELFINA
2008-022061	3	ROLDIA LIVE	LUIGI DI GIROLAMO MALDERA	ALONSO BRICEA' O DELFINA
2008-022065	30	CB BISCOTTERIA CARLINI	CARLINI DE BADALÀ , DELIA SARA	CARLINI DE BADALÀ , DELIA SARA
2008-022075	18	T	TAMANACO, C.A.	MARLENE SÁ NCHEZ
2008-022076	25	T	TAMANACO, C.A.	MARLENE SÁ NCHEZ
2008-022077	16	T	TAMANACO, C.A.	MARLENE SÁ NCHEZ
2008-022078	28	T	TAMANACO, C.A.	MARLENE SÁ NCHEZ
2008-022079	28	SB-120	TAMANACO, C.A.	MARLENE SÁ NCHEZ
2008-022080	16	SUTIL NAVIDAD	MANUFACTURAS DE PAPEL, C.A. (MANPA) S.A.C.A.	DE SOLA LANDER IRENE
2008-022081	16	SUTIL NAVIDAD	MANUFACTURAS DE PAPEL, C.A (MANPA) S.A.C.A.	DE SOLA LANDER IRENE
2008-022082	16	SUTIL NAVIDAD	MANUFACTURAS DE PAPEL, C.A (MANPA) S.A.C.A.	DE SOLA LANDER IRENE
2008-022083	16	SUTIL	MANUFACTURAS DE PAPEL, C.A (MANPA) S.A.C.A.	DE SOLA LANDER IRENE
2008-022084	16	SUTIL	MANUFACTURAS DE PAPEL, C.A (MANPA) S.A.C.A.	DE SOLA LANDER IRENE
2008-022085	16	SUTIL	MANUFACTURAS DE PAPEL, C.A (MANPA) S.A.C.A.	DE SOLA LANDER IRENE
2008-022086	16	SUTIL NAVIDAD	MANUFACTURAS DE PAPEL, C.A (MANPA) S.A.C.A.	DE SOLA LANDER IRENE
2008-022087	16	SUTIL NAVIDAD	MANUFACTURAS DE PAPEL, C.A (MANPA) S.A.C.A.	DE SOLA LANDER IRENE
2008-022088	16	SUTIL NAVIDAD	MANUFACTURAS DE PAPEL, C.A (MANPA) S.A.C.A.	DE SOLA LANDER IRENE
2008-022089	16	JAZMÃ N AROMAS MANZANILLA ARMONÃ A Y PLENITUD	MANUFACTURAS DE PAPEL, C.A (MANPA) S.A.C.A.	DE SOLA LANDER IRENE
2008-022090	16	JAZMÃ N AROMAS MANZANILLA ARMONÃ A Y PLENITUD	MANUFACTURAS DE PAPEL, C.A (MANPA) S.A.C.A.	DE SOLA LANDER IRENE
2008-022091	16	JAZMÃ N AROMAS MANZANILLA ARMONÃ A Y PLENITUD	MANUFACTURAS DE PAPEL, C.A (MANPA) S.A.C.A.	DE SOLA LANDER IRENE
2008-022092	16	JAZMÃ N AROMA DURAZNO DULZURA Y CALIDEZ	MANUFACTURAS DE PAPEL, C.A (MANPA) S.A.C.A.	DE SOLA LANDER IRENE
2008-022093	16	JAZMÃ N AROMA DURAZNO DULZURA Y CALIDEZ	MANUFACTURAS DE PAPEL, C.A (MANPA) S.A.C.A.	DE SOLA LANDER IRENE
2008-022094	16	JAZMÃ N AROMAS DURAZNO DULZURA Y CALIDEZ	MANUFACTURAS DE PAPEL, C.A (MANPA) S.A.C.A.	DE SOLA LANDER IRENE
2008-022114	5	BRELYSE	ARES TRADING, S.A.	MONTIEL MARIANA
2008-022116	5	NURTUREMATE	H.J HEINZ COMPANY	HERNANDEZ RICARDO ANTEQUERA
2008-022122	16	IMPACT TB	SANOFI-AVENTIS	EZAGUI SPRITZER JAIME R.
2008-022123	16	IMPACT TB	SANOFI-AVENTIS	EZAGUI SPRITZER JAIME R.
2008-022124	9	IMPACT TB	SANOFI-AVENTIS	EZAGUI SPRITZER JAIME R.
2008-022127	9	HALFWAVE	DET NORSKE VERITAS AS	BENTATA KAREL
2008-022128	5	AQUAPORIN ACTIVE	BEIERSDORF AG	BENTATA KAREL
2008-022130	9	HALFWAVE	DET NORSKE VERITAS AS	BENTATA KAREL
2008-022131	9	HALFWAVE	DET NORSKE VERITAS AS	BENTATA KAREL

2008-022137	1	KELPAK	INSECTICIDAS INTERNACIONALES, C.A.	GUANCHE RAFAEL ERNESTO
2008-022140	5	PONTIAC	ROTAM AGROCHEMICAL COLOMBIA LTDA	GUANCHE RAFAEL ERNESTO
2008-022153	30	L`AMITIÁ% CHOCOLATES Y CONFITERÁ A	CHOCOLATES L`AMITIÁ% C.A.	NELIDA ESCALONA DE R.
2008-022160	26	MAGALLANES	FUNDACION MAGALLANES DE CARABOBO, A.C.	JUDITH CASTILLO URIBE
2008-022161	16	MAGALLANES	FUNDACION MAGALLANES DE CARABOBO, A.C.	JUDITH CASTILLO URIBE
2008-022167	25	DAMAS MAGALLANERAS	FUNDACION MAGALLANES DE CARABOBO, A.C.	JUDITH CASTILLO URIBE
2008-022181	24	CASA VERDE	IMPORTADORA CASA VERDE, C.A.	DOMINGUEZ MENDEZ RAQUEL
2008-022183	3	LAYKER	TRACKER AGRO INDUSTRIAL, C.A.	DOMINGUEZ MENDEZ RAQUEL
2008-022184	11	DEMIT	HUMBERTO VICENTE BOLLATI PALERMINI	BARRAGAN DE AGUILAR, MARIA THAMARA
2008-022185	9	DEMIT	HUMBERTO VICENTE BOLLATI PALERMINI	BARRAGAN DE AGUILAR, MARIA THAMARA
2008-022188	5	GENUMOTION	BSN MEDICAL GMBH	CLAUDETTE ELENA BRIDGES BLACKMAN
2008-022189	10	GENUMOTION	BSN MEDICAL GMBH	CLAUDETTE ELENA BRIDGES BLACKMAN
2008-022191	18	ZAGAX	CORPORACION ZAGAX, C.A.	CLAUDETTE ELENA BRIDGES BLACKMAN
2008-022199	30	BIMBO BARRA RELLENA DE FRESA	GRUPO BIMBO S.A.B DE C.V.	HERNANDEZ RICARDO ANTEQUERA
2008-022200	30	BIMBO BARRA RELLENA DE GUAYABA	GRUPO BIMBO S.A.B DE C.V.	HERNANDEZ RICARDO ANTEQUERA
2008-022220	16	LA TARDE	GUZMAN GONZALEZ, JOSÁ% MANUEL	ALBERTO JOSE MELENA MEDINA
2008-022221	16	MBC MOTOR BUSINESS CENTER	FRANCISCO JOSE VIEGAS ALDANA, MANUEL JOSE FUENTES SANCHEZ	FRANCISCO JOSÉ VIEGAS ALDANA
2008-022222	12	MBC MOTOR BUSINESS CENTER	FRANCISCO JOSE VIEGAS ALDANA, MANUEL JOSE FUENTES SANCHEZ	FRANCISCO JOSE VIEGAS ALDANA
2008-022290	12	PDV	DELTAVEN, S.A.	MARIA C. SILVA
2008-022338	16	PARA LA PAZ Y LA CONVIVENCIA ESIC ENTRE LOS PUEBLOS	GUADALUPE DEL CARMEN NUÁ'EZ LUZARDO	MICHAEL BRICEÁ'O PERALTA
2008-022341	21	REACH FLOSS CLEAN	JOHNSON & JOHNSON	DE SOLA LANDER IRENE
2008-022345	16	WEST SOLARIUM	MEXVEN EXPORTACIONES C.A.	ENRIQUE J. CHEANG VERA
2008-022353	5	METFOR	TRAMITACIONES MARPA 2005, C.A.	LEOPOLDO MARQUEZ LEFELD
2008-022354	5	METFOR PLUS	TRAMITACIONES MARPA 2005, C.A.	LEOPOLDO MARQUEZ LEFELD
2008-022355	5	METFORDYL	TRAMITACIONES MARPA 2005, C.A.	LEOPOLDO MARQUEZ LEFELD
2008-022356	5	METFORDYL PLUS	TRAMITACIONES MARPA 2005, C.A.	LEOPOLDO MARQUEZ LEFELD
2008-022360	5	GLUCOBANDYL	TRAMITACIONES MARPA 2005, C.A.	LEOPOLDO MARQUEZ LEFELD
2008-022361	16	EAST SOLARIUM	MEXVEN EXPORTACIONES C.A.	ENRIQUE J. CHEANG VERA
2008-022362	5	VULTORAQ	ASTRAZENECA AB	BENTATA KAREL
2008-022365	5	ZENVIQUE	ASTRAZENECA AB	BENTATA KAREL
2008-022366	5	DUODART	SMITHKLINE BEECHAM PLC	BENTATA KAREL
2008-022369	5	DARACOL	CASA DE REPRESENTACION B.C. GROUP MEDICAL, C.A.	LUIS A. BORRERO
2008-022378	5	CITABOL	CASA DE REPRESENTACION B.C. GROUP MEDICAL, C.A.	LUIS ANTONIO BORRERO
2008-022385	5	AMPUCARE	CASA DE REPRESENTACION B.C. GROUP MEDICAL, C.A.	LUIS ANTONIO BORRERO
2008-022389	5	OXDL	CASA DE REPRESENTACION B.C. GROUP MEDICAL, C.A.	LUIS ANTONIO BORRERO
2008-022423	16	HIELD PICO BOLIVAR	HARRAKA MASRIE EMILIO	ALEJANDRO LIBORIOUS
2008-022424	25	Á%	ARGELICH AIGUADE RAMON JOSE	ALEJANDRO LIBORIOUS
2008-022426	16	Á%	ARGELICH AIGUADE RAMON JOSE	ALEJANDRO LIBORIOUS
2008-022432	7	JE	INVERSIONES DOLLIMAR, C.A.	MARJORIE DORAY ANAYA SEPULVEDA
2008-022434	9	JE	INVERSIONES DOLLIMAR, C.A.	MARJORIE DORAY ANAYA SEPULVEDA
2008-022442	25	MANDALAMIX	MARIA NORELIS RODRIGUEZ GUILLEN	MARIA NORELIS RODRIGUEZ GUILLEN

2008-022443	18	MANDALAMIX	MARIA NORELIS RODRIGUEZ GUILLEN	MARIA NORELIS RODRIGUEZ GUILLEN
2008-022445	18	MANDALATOP	MARIA NORELIS RODRIGUEZ GUILLEN	MARIA NORELIS RODRIGUEZ GUILLEN
2008-022446	3	MANDALATOP	MARIA NORELIS RODRIGUEZ GUILLEN	MARIA NORELIS RODRIGUEZ GUILLEN
2008-022447	14	MANDALATOP	MARIA NORELIS RODRIGUEZ GUILLEN	MARIA NORELIS RODRIGUEZ GUILLEN
2008-022448	25	MANDALATOP	MARIA NORELIS RODRIGUEZ GUILLEN	MARIA NORELIS RODRIGUEZ GUILLEN
2008-022449	18	MANDALATOP	MARIA NORELIS RODRIGUEZ GUILLEN	MARIA NORELIS RODRIGUEZ GUILLEN
2008-022457	18	MANDALA NORELYS RODRIGUEZ	MARIA NORELIS RODRIGUEZ GUILLEN	MARIA NORELIS RODRIGUEZ GUILLEN
2008-022458	3	MANDALA NORELYS RODRIGUEZ	MARIA NORELIS RODRIGUEZ GUILLEN	MARIA NORELIS RODRIGUEZ GUILLEN
2008-022459	14	MANDALA NORELYS RODRIGUEZ	MARIA NORELIS RODRIGUEZ GUILLEN	MARIA NORELIS RODRIGUEZ GUILLEN
2008-022460	25	MANDALA NORELYS RODRIGUEZ	MARIA NORELIS RODRIGUEZ GUILLEN	MARIA NORELIS RODRIGUEZ GUILLEN
2008-022461	18	MANDALA NORELYS RODRIGUEZ	MARIA NORELIS RODRIGUEZ GUILLEN	MARIA NORELIS RODRIGUEZ GUILLEN
2008-022469	18	MANDALAMIX	MARIA NORELIS RODRIGUEZ GUILLEN	MARIA NORELIS RODRIGUEZ GUILLEN
2008-022470	3	MANDALAMIX	MARIA NORELIS RODRIGUEZ GUILLEN	MARIA NORELIS RODRIGUEZ GUILLEN
2008-022471	30	B-ST-JOSEPH	SPECIAL PRODUCTS CORPORATION SPECO	MANUEL POLANCO FERNANDEZ
2008-022489	5	ALGOYECT	DAMIANO LICENSING B.V.	GIOVANNI DI VENERE
2008-022496	5	KEBONIX	ARES TRADING, S.A.	MONTIEL MARIANA
2008-022498	5	SCIENAT	ARES TRADING, S.A.	MONTIEL MARIANA
2008-022500	5	PRINUVAN	ARES TRADING, S.A.	MONTIEL MARIANA
2008-022508	28	SUFIX	WILL TECH (PRC) LIMITED	ALVAREZ HERNANDEZ MITCHELLE J
2008-022510	25	HARD NATION	GIUSEPPE VOLPE	CARRASCOSA JOSE MANUEL
2008-022511	16	HARD NATION	GIUSEPPE VOLPE	CARRASCOSA JOSE MANUEL
2008-022528	33	BLACKBURNS	DIAGED BRANDS B.V.	DIEGO BUSTILLOS BEINER
2008-022530	3	AGE PREMIUM	L `DREAL	DIEGO BUSTILLOS BEINER
2008-022531	3	VIZ TURBO PROTECTION	UNILEVER N.V.	DIEGO BUSTILLOS BEINER
2008-022546	21	ESPIRAL BY QUALITY	CORPORACION QUALITY IMPORT, C.A.	RICHARD DITIMAR
2008-022553	29	ALPINA VIBBE	ALPINA PRODUCTOS ALIMENTICIOS S.A.	ENRIQUE J. CHEANG VERA
2008-022560	28	ARTEOLOGIA CREAMOS CON INSPIRACION	ARTEOLOGIA, C.A.	BÃ RBARA AARLEX SUÃ REZ SANTOS
2008-022562	25	PEAK	SAADE KARAM JOSÃ% ANTONIO	SAADE KARAM JOSÃ% ANTONIO
2008-022567	9	BEYMA	ACUSTICA BEYMA, S.L.	GONZALEZ ZAMBRANO ARNALDO A.
2008-022568	5	LENOBIO	BIO SIDUS S.A.	GONZALEZ ZAMBRANO ARNALDO A.
2008-022569	11	ILLY	ILLYCAFFE S.P.A.	GONZALEZ ZAMBRANO ARNALDO A.
2008-022570	30	ILLY	ILLYCAFFE S.P.A.	GONZALEZ ZAMBRANO ARNALDO A.
2008-022572	32	ILLY	ILLYCAFFE S.P.A.	GONZALEZ ZAMBRANO ARNALDO A.
2008-022574	30	ILLY	ILLYCAFFE S.P.A.	GONZALEZ ZAMBRANO ARNALDO A.
2008-022576	32	ILLY	ILLYCAFFE S.P.A.	GONZALEZ ZAMBRANO ARNALDO A.
2008-022579	28	SEGUROS CONSTITUCION	SEGUROS CONSTITUCION C.A.	JACQUELINE RODRIGUEZ
2008-022581	18	SEGUROS CONSTITUCION	SEGUROS CONSTITUCION C.A.	JACQUELINE RODRIGUEZ
2008-022582	16	SEGUROS CONSTITUCION	SEGUROS CONSTITUCION C.A.	JACQUELINE RODRIGUEZ
2008-022583	25	ESTRENO MODA FRESCA	TEXTILES PRIMAVERA, S.A.	GILDARDO ALONSO ALZATE ECHEVERRI
2008-022607	16	TORELL	CÃ%SAR ENRIQUE RUBIO MARTORELL	CÃ%SAR ENRIQUE RUBIO MARTORELL

2008-022609	16	TORELL	CÃ%oSAR ENRIQUE RUBIO MARTORELL	CÃ%oSAR ENRIQUE RUBIO MARTORELL
2008-022610	16	TORELL	CÃ%oSAR ENRIQUE RUBIO MARTORELL	CÃ%oSAR ENRIQUE RUBIO MARTORELL
2008-022635	12	ROSVIC	INVERSIONES ROSVIC, C.A.	GERMAN PLATA P.
2008-022640	18	PATRICIA PEREZ	PATRICIA MERCEDES PEREZ ROJAS	PATRICIA M. PEREZ R.
2008-022653	5	ELEMETRA	ELI LILLY AND COMPANY	
2008-022654	25	JORGE RANGEL	JORGE RANGEL	
2008-022655	25	DEPORTES CHAMPIONSHIP DE VENEZUELA	DEPORTES CHAMPIONSHIP DE VENEZUELA	ADA L. D'ANGELO
2008-022666	16	CENTRO COMERCIAL SIGO COSTAZUL	SIGO, S.A.	MEZA MORENO ANA IRIS
2008-022677	25	SEGUROS CONSTITUCION	SEGUROS CONSTITUCION C.A.	MEZA MORENO ANA IRIS
2008-022678	18	SEGUROS CONSTITUCION	SEGUROS CONSTITUCION C.A.	MEZA MORENO ANA IRIS
2008-022679	16	SEGUROS CONSTITUCION	SEGUROS CONSTITUCION C.A.	MEZA MORENO ANA IRIS
2008-022680	28	SEGUROS CONSTITUCION	SEGUROS CONSTITUCION C.A.	MEZA MORENO ANA IRIS
2008-022702	16	LA PRENSA DE NUEVA ESPARTA	C.A. EDITORIAL LA PRENSA	ERNESTO R. FERRO U.
2008-022736	24	MY FATHER	CREACIONES MY FATHER 2000, C.A.	DOMINGUEZ MENDEZ RAQUEL
2008-022738	7	IWALK	THYSSENKRUPP ELEVATOR (ES/PBB) GMBH	LUCIANA DEJO VASSALLO
2008-022741	3	SOY HIPPIE YANBAL	JAFER LIMITED	QUINTERO PEREZ MARIA DEL ROSARIO
2008-022753	7	HYDRA-CELL	WANNER ENGINEERING, INC.	ALONSO BRICEÃ'O DELFINA
2008-022754	5	CYCLOGYL	ALCON, INC.	ALONSO BRICEÃ'O DELFINA
2008-022767	5	MANTEIA	ARES TRADING, S.A.	MONTIEL MARIANA
2008-022768	13	PENTEX	DRICA EXPLOSIVES TECHNOLOGY PTY LTD	ANETTE BEYER
2008-022782	16	SOMOS EL MAÑANA	BANCO CANARIAS DE VENEZUELA, BANCO UNIVERSAL, C.A.	CLAUDETTE ELENA BRIDGES BLACKMAN
2008-022790	5	SOLNEF	THE LATIN AMERICA TRADEMARK CORPORATION	ENRIQUE J. CHEANG VERA
2008-022796	3	ACLARANT	UNILEVER N. V.	DIEGO BUSTILLOS BEINER
2008-022801	3	SKIN LIFE SOS	HELENA RUBINSTEIN	DIEGO BUSTILLOS BEINER
2008-022802	2	GEOSHADOWS	THE SHERWIN-WILLIAMS COMPANY	DIEGO BUSTILLOS BEINER
2008-022803	3	PRODIGY EXTREME	HELENA RUBINSTEIN	DIEGO BUSTILLOS BEINER
2008-022818	32	MATA CALOR SPORT	REPRESENTACIONES NO HAGAS DIETA OLALDE, C.A.	CARLOS E. GARRIDO
2008-022831	25	APRICOT	MARIANA GUZMAN DE PEREZ	GUZMAN SUAREZ BARBARITA M.
2008-022832	25	KAZOO	MILENA ZLATAROV GARDFALD	GUZMAN SUAREZ BARBARITA M.
2008-022833	5	BOXIDRA	GLAXO GROUP LIMITED	LAURA K. RADA CHACON
2008-022834	5	ENVALIO	GLAXO GROUP LIMITED	LAURA K. RADA CHACON
2008-022843	3	DEGÃ&SSTAME	UNILEVER N.V.	DIEGO BUSTILLOS BEINER
2008-022847	5	MARSAN	JOAD EVANGELISTA FERREIRA DOS SANTOS	GENTIL DOS REIS
2008-022860	9	BELLISKY	CORPORACION DBSYS C.A.	DANNY A. PEREZ H.
2008-022863	18	SAKITOS	INVERSIONES SAKITOS, C.A.	LAURA CAMPOS
2008-022869	9	AUDIO DRIFT	OKURA US, INC. D/B/A AUDIOPIPE	MANUEL POLANCO FERNANDEZ
2008-022870	11	COINLIGHT-OSTAR	OSRAM GMBH	MANUEL POLANCO FERNANDEZ
2008-022882	3	DREAM.AGE	L`DREAL	DIEGO BUSTILLOS BEINER
2008-022889	5	TALOF POEN	THE LATIN AMERICA TRADEMARK CORPORATION	ENRIQUE J. CHEANG VERA
2008-022892	17	SENTRYGLAS	E.I. DUPONT DE NEMOURS AND COMPANY	AREVALO RAMIREZ LUIS G.
2008-022893	3	EMPRESARIAS INDEPENDIENTES YANBAL	JAFER LIMITED	DE SOLA LANDER IRENE
2008-022894	16	EMPRESARIAS INDEPENDIENTES YANBAL	JAFER LIMITED	DE SOLA LANDER IRENE
2008-022895	16	EMPRESARIAS INDEPENDIENTES YANBAL	JAFER LIMITED	DE SOLA LANDER IRENE
2008-022899	3	DIVINA YANBAL	JAFER LIMITED	DE SOLA LANDER IRENE
2008-022900	30	LORS	GRUPO BIMBO S.A.B DE C.V.	HERNANDEZ RICARDO ANTEQUERA

2008-022948	32	NAJITA	CORPORACION CIMEX S.A.	ENRIQUE J. CHEANG VERA
2008-022964	19	ANTILLIAN	MAX ANGEL ASUAJE LOPEZ	MAX ASUAJE
2008-022966	19	PEMAX	MAX ANGEL ASUAJE LOPEZ	MAX ASUAJE
2008-022968	16	CONFECCIONES H.A.J. 97.	CONFECCIONES H. A. J. 97, C.A.	ISABEL GARCIA
2008-022969	25	CONFECCIONES H.A.J. 97.	CONFECCIONES H. A. J. 97, C.A.	ISABEL GARCIA
2008-023002	5	SIGNO PHARMA	S MEDICAL, C.A.	CARRASCOSA JOSE MANUEL
2008-023003	5	SIGNO MEDICAL	S MEDICAL, C.A.	CARRASCOSA JOSE MANUEL
2008-023004	3	NEURODERM	MIKEL CHIVITE GOMEZ	CARRASCOSA JOSE MANUEL
2008-023006	12	FOCUS TITANIUM	FORD MOTOR COMPANY	MANUEL POLANCO FERNANDEZ
2008-023012	16	CUENTA CANARIAS	BANCO CANARIAS DE VENEZUELA, BANCO UNIVERSAL, C.A.	CLAUDETTE ELENA BRIDGES BLACKMAN
2008-023014	16	TINOL	HANNA MAKSOU ELIAS	HANNA MAKSOU ELIAS
2008-023015	16	MASTINOL	HANNA MAKSOU ELIAS	HANNA MAKSOU ELIAS
2008-023016	16	TINOSEDA	HANNA MAKSOU ELIAS	HANNA MAKSOU ELIAS
2008-023017	16	PINTURAS TINOL	HANNA MAKSOU ELIAS	HANNA MAKSOU ELIAS
2008-023028	10	FRESENIUS KABI	FRESENIUS KABI AG	BENTATA KAREL
2008-023029	16	FRESENIUS KABI	FRESENIUS KABI AG	BENTATA KAREL
2008-023036	16	DATE UN BREAK	PUBLI PLACE C.A	MARIA GAMBOA
2008-023037	3	RAPID TOUCH	C.A. PROBELSA	GABRIEL KATZ
2008-023050	16	COMUNIDAD UNO	EDITORIAL SANTILLANA, S.A.	MELENA MEDINA FERNANDO
2008-023059	12	DUSTER	RENAULT, S.A.S.	DE SOLA LANDER IRENE
2008-023060	5	COMFYDE	JOHNSON & JOHNSON .	DE SOLA LANDER IRENE
2008-023061	10	CROSSCUT	JOHNSON & JOHNSON .	DE SOLA LANDER IRENE
2008-023065	6	VERSAPROP	SAINT-GOBAIN CERAMICS AND PLASTICS, INC.	MANUEL POLANCO FERNANDEZ
2008-023067	7	LA MARZOCCO	EQUIPOS RODRIGUEZ, S.A.	JAIME RODRIGUEZ MARTIN
2008-023072	3	QUÁ'AS	CARLOS MUJÁ'OS	CLAUDETTE ELENA BRIDGES BLACKMAN
2008-023073	3	NAIL CARE SYSTEM BY SUPER CRYSTAL	CARLOS MUJÁ'OS	CLAUDETTE ELENA BRIDGES BLACKMAN
2008-023074	1	SOLUTINT	CLARIANT AG.	BENTATA KAREL
2008-023075	2	SOLUTINT	CLARIANT AG.	BENTATA KAREL
2008-023076	2	SOLUTINT	CLARIANT AG.	BENTATA KAREL
2008-023079	3	DIOR HYDRA LIFE	PARFUMS CHRISTIAN DIOR, S.A.	DIEGO BUSTILLOS BEINER
2008-023082	5	BRONCHI-SHIELD	WYETH,	DIEGO BUSTILLOS BEINER
2008-023086	16	SUPER SUNDÆ CREMALTA	FABRICA DE HELADOS CREMALTA, C.A.	JDAO RODRIGUEZ PEREIRA
2008-023088	5	DRY TOUCH	THE PROCTER & GABLE COMPANY	HERNANDEZ RICARDO ANTEQUERA
2008-023097	28	SLAZENGER	SLAZENGRS LIMITED	ELIAS LUIS FRANCISCO
2008-023099	18	SLAZENGER	SLAZENGRS LIMITED	ELIAS LUIS FRANCISCO
2008-023105	18	SLAZENGER	SLAZENGRS LIMITED	ELIAS LUIS FRANCISCO
2008-023112	34	QUANTUM	PHILIP MORRIS PRODUCTS S.A.	EZAGUI SPRITZER JAIME R.
2008-023113	5	SURE 3	ABBOTT LABORATORIES	EZAGUI SPRITZER JAIME R.
2008-023114	16	FLEXCOMBO	BOEHRINGER INGELHEIM VETMEDICA GMBH	EZAGUI SPRITZER JAIME R.
2008-023115	5	PEDIASURE	ABBOTT LABORATORIES	EZAGUI SPRITZER JAIME R.
2008-023138	16	RODEO GRILL	TASCA RESTAURANT RODEO GRILL, C.A.	SARA C. SANCHEZ P.
2008-023139	33	RODEO GRILL	TASCA RESTAURANT RODEO GRILL, C.A.	SARA C. SANCHEZ P.
2008-023140	32	RODEO GRILL	TASCA RESTAURANT RODEO GRILL, C.A.	SARA C. SANCHEZ P.
2008-023141	31	RODEO GRILL	TASCA RESTAURANT RODEO GRILL, C.A.	SARA C. SANCHEZ P.
2008-023142	30	RODEO GRILL	TASCA RESTAURANT RODEO GRILL, C.A.	SARA C. SANCHEZ P.
2008-023143	29	RODEO GRILL	TASCA RESTAURANT RODEO GRILL, C.A.	SARA C. SANCHEZ P.
2008-023144	29	EL BRASERO RODEO GRILL	TASCA RESTAURANT RODEO GRILL, C.A.	SARA C. SANCHEZ P.
2008-023151	33	RODEO GRILL	TASCA RESTAURANT RODEO GRILL, C.A.	SARA C. SANCHEZ P.
2008-023152	32	RODEO GRILL	TASCA RESTAURANT RODEO GRILL, C.A.	SARA C. SANCHEZ P.
2008-023170	16	GRUPO SERSECO	SERSECO SERVICIOS DE SEGURIDAD CONSOLIDADOS C.A.	JARAMILLO MIRANDA, MARIA ANGELICA
2008-023176	16	EL UNIVERSAL 100	ANTHEON HOLDINGS, LLC.	MONTIEL MARIANA
2008-023180	34	CHIMO EL TIGRITO	AVELINO ANTONIO MOLINA QUINTERO	GISSLA MARGARITA SOLANO DE URRIETA

2008-023181	33	CHIMO EL TIGRITO	AVELINO ANTONIO MOLINA QUINTERO	GISSELA MARGARITA SOLANO DE URRIETA
2008-023182	5	NIMENRIX	GLAXOSMITHKLINE BIOLOGICALS S.A.	DIEGO BUSTILLOS BEINER
2008-023183	5	BACMENRIX	GLAXOSMITHKLINE BIOLOGICALS S.A.	DIEGO BUSTILLOS BEINER
2008-023184	5	NEIBARIX	GLAXOSMITHKLINE BIOLOGICALS S.A.	DIEGO BUSTILLOS BEINER
2008-023185	25	MELOSOS	MANUFACTURAS INFANTILES S.A.	ROJAS GAONA RICARDO JAVIER
2008-023186	9	AGROCERCAS	FERRAGRO S.A.	ROJAS GAONA RICARDO JAVIER
2008-023190	31	AREL	DISTRIBUIDORA AREL C.D., C.A.	MEZA MORENO ANA IRIS
2008-023191	29	AREL	DISTRIBUIDORA AREL C.D., C.A.	MEZA MORENO ANA IRIS
2008-023193	30	AREL	DISTRIBUIDORA AREL C.D., C.A.	MEZA MORENO ANA IRIS
2008-023202	29	VALLEALTO	ALBINA PIPOLI VELARDE	BARRAGAN DE AGUILAR, MARIA THAMARA
2008-023203	30	VALLEALTO	ALBINA PIPOLI VELARDE	BARRAGAN DE AGUILAR, MARIA THAMARA
2008-023204	16	PROCER	PROCER C.A.	BENTATA KAREL
2008-023207	30	TRIDENT FRUIT MIX	CADBURY ADAMS USA LLC	EZAGUI SPRITZER JAIME R.
2008-023208	3	DELICISSIMA Á%oSIKA	EBEL INTERNATIONAL LTD.	NEBREDÁ MARIA MILAGROS
2008-023209	3	SKPT CYÁ%ZONE	EBEL INTERNATIONAL LTD.	NEBREDÁ MARIA MILAGROS
2008-023216	30	WIKI	ARCOR SOCIEDAD ANONIMA INDUSTRIAL Y COMERCIAL	NEBREDÁ MARIA MILAGROS
2008-023217	3	ALMAY ONE COAT VOLUME CONTROL	REVLON (SUISSE) S.A.	ALONSO BRICEÁ%O DELFINA
2008-023219	3	REVLON CUSTOM CREATIONS	REVLON CONSUMER PRODUCTS CORPORATION	ALONSO BRICEÁ%O DELFINA
2008-023220	3	COLORSILK LUMINISTA	REVLON (SUISSE) S.A.	ALONSO BRICEÁ%O DELFINA
2008-023229	18	NICKELODEON TRUE JACKSON	VIACOM INTERNATIONAL, INC.	NEBREDÁ MARIA MILAGROS
2008-023230	18	NICKELODEON TRUE JACKSON	VIACOM INTERNATIONAL, INC.	NEBREDÁ MARIA MILAGROS
2008-023231	25	NICKELODEON TRUE JACKSON	VIACOM INTERNATIONAL, INC.	NEBREDÁ MARIA MILAGROS
2008-023232	28	NICKELODEON TRUE JACKSON	VIACOM INTERNATIONAL, INC.	NEBREDÁ MARIA MILAGROS
2008-023242	25	JOCKEY	JOCKEY INTERNATIONAL, INC.	NEBREDÁ MARIA MILAGROS
2008-023243	25	JOCKEY	JOCKEY INTERNATIONAL, INC.	NEBREDÁ MARIA MILAGROS
2008-023248	25	3K	DISTRIBUIDORA ECLIPSE I, C.A.	ELIE KARAM
2008-023249	28	3K	DISTRIBUIDORA ECLIPSE I, C.A.	ELIE KARAM
2008-023300	9	RAHD	MOOG INC.	MANUEL POLANCO FERNANDEZ
2008-023305	5	DICLOACTIVE	NOVARTIS AG	EZAGUI SPRITZER JAIME R.
2008-023308	16	MULTICLAVE B.O.D.	BANCO OCCIDENTAL DE DESCUENTO, BANCO UNIVERSAL, C.A.	MOREAU AYMARD JACQUELINE J.
2008-023309	16	MULTICLAVE B.O.D.	BANCO OCCIDENTAL DE DESCUENTO, BANCO UNIVERSAL, C.A.	MOREAU AYMARD JACQUELINE J.
2008-023314	5	JABON ZOO	LABORATORIOS ZOO, LTDA.	ELIAS LUIS FRANCISCO
2008-023316	30	PLATI-VOLOS	GRUPO BIMBO S.A.B. DE C.V.	HERNANDEZ RICARDO ANTEQUERA
2008-023317	30	PLATI-VOLOS	GRUPO BIMBO S.A.B. DE C.V.	HERNANDEZ RICARDO ANTEQUERA
2008-023322	30	CELINDA	MAYOREO Y DISTRIBUCION S.A. (MADISA)	AYALA CHERUBINI BEATRIZ CAROLINA
2008-023329	9	UOMO	CONFECCIONES UOMO, C.A.	OLIVA MAS Y RUBI HERNAN
2008-023330	24	UOMO	CONFECCIONES UOMO, C.A.	OLIVA MAS Y RUBI HERNAN
2008-023331	16	UOMO	CONFECCIONES UOMO, C.A.	OLIVA MAS Y RUBI HERNAN
2008-023332	16	UOMO	CONFECCIONES UOMO, C.A.	OLIVA MAS Y RUBI HERNAN
2008-023333	16	UOMO	CONFECCIONES UOMO, C.A.	OLIVA MAS Y RUBI HERNAN
2008-023338	3	VENEZOLINA	COMERCIALIZADORA NB & G, C.A.	CARRASCOSA JOSE MANUEL
2008-023342	9	I-CRUISE	VOLVO TRUCK CORPORATION	HERNANDEZ RICARDO ANTEQUERA
2008-023346	16	CENAL INSTITUTO AUTONOMO CENTRO NACIONAL DEL LIBRO	INSTITUTO AUTONOMO CENTRO NACIONAL DEL LIBRO	MARISELA GUEVARA SANCHEZ

2008-023352	25	CENAL INSTITUTO AUTONOMO CENTRO NACIONAL DEL LIBRO	INSTITUTO AUTONOMO CENTRO NACIONAL DEL LIBRO CENAL	MARISELA GUEVARA SANCHEZ
2008-023354	16	PREMIO NACIONAL DEL LIBRO	INSTITUTO AUTONOMO CENTRO NACIONAL DEL LIBRO CENAL	MARISELA GUEVARA SANCHEZ
2008-023359	16	FERIA INTERNACIONAL DEL LIBRO DE VENEZUELA FILVEN	INSTITUTO AUTONOMO CENTRO NACIONAL DEL LIBRO CENAL	MARISELA GUEVARA SANCHEZ
2008-023362	28	FERIA INTERNACIONAL DEL LIBRO DE VENEZUELA FILVEN	INSTITUTO AUTONOMO CENTRO NACIONAL DEL LIBRO CENAL	MARISELA GUEVARA SANCHEZ
2008-023376	9	BABIES GO	LATIDOMUSIC C.A	FRANCISCO GARCIA
2008-023377	18	CAMARO XL	PARRA LAYA DELVIS	PARRA LAYA DELVIS
2008-023380	9	ACROBAT	ADOBE SYSTEMS INCORPORATED	MANUEL POLANCO FERNANDEZ
2008-023381	5	SHELTRIX	GLAXOSMITHKLINE BIOLOGICALS S.A.	DIEGO BUSTILLOS BEINER
2008-023382	3	MI REXONA	UNILEVER N.V	DIEGO BUSTILLOS BEINER
2008-023415	5	CONQUEST	SYNGENTA PARTICIPATIONS AG	EZAGUI SPRITZER JAIME R.
2008-023421	19	ASTRAL POOL	EQUIPISCINAS, C.A.	MELENA MEDINA FERNANDO
2008-023427	9	CHARLES DELON	QUESTIME WATCH INDUSTRY LIMITED	ELMER LOPEZ
2008-023429	25	CHARLES DELON	QUESTIME WATCH INDUSTRY LIMITED	ELMER LOPEZ
2008-023430	18	CHARLES DELON	QUESTIME WATCH INDUSTRY LIMITED	ELMER LOPEZ
2008-023433	25	AB BEACH HOTEL	AB GERENCIA HOTELERA, C.A.	LILIAM RANGEL
2008-023438	16	AB BEACH HOTEL	AB GERENCIA HOTELERA, C.A.	LILIAM RANGEL
2008-023465	7	THOM-KATT	PUTZMEISTER CONCRETE PUMPS GMBH	ENRIQUE J. CHEANG VERA
2008-023474	12	HACKNEY	VT SPECILIZED VEHICLES CORPORATION	DE SOLA LANDER IRENE
2008-023475	12	KIDRON	VT SPECILIZED VEHICLES CORPORATION	DE SOLA LANDER IRENE
2008-023488	30	RICOLINO GOMILOCAS DIENTES	GRUPO BIMBO S.A.B DE C.V.	HERNANDEZ RICARDO ANTEQUERA
2008-023500	5	BORAJU	BOEHRINGER INGELHEIM INTERNATIONAL GMBH	EZAGUI SPRITZER JAIME R.
2008-023501	10	VOLTAPATCH	NOVARTIS AG	EZAGUI SPRITZER JAIME R.
2008-023502	5	CILTYRI	SANOFI-AVENTIS	EZAGUI SPRITZER JAIME R.
2008-023503	3	XOOL	JAFAER LIMITED	DE SOLA LANDER IRENE
2008-023504	3	XISS	JAFAER LIMITED	DE SOLA LANDER IRENE
2008-023548	29	PAPA BRAVA	JOSE ALFREDO OLIVO MUÑA'OZ	MANUEL POLANCO FERNANDEZ
2008-023551	32	PAPA BRAVA	JOSE ALFREDO OLIVO MUÑA'OZ	MANUEL POLANCO FERNANDEZ
2008-023552	32	PAPA BRAVA	JOSE ALFREDO OLIVO MUÑA'OZ	MANUEL POLANCO FERNANDEZ
2008-023553	30	PAPA ICE	JOSE ALFREDO OLIVO MUÑA'OZ	MANUEL POLANCO FERNANDEZ
2008-023562	29	BOZZOLO	BOZZOLO HERMANOS Y COMPAÑIA	BLANCO HERNANDEZ LUIS
2008-023563	30	BOZZOLO	BOZZOLO HERMANOS Y COMPAÑIA	BLANCO HERNANDEZ LUIS
2008-023570	25	SAFETY SMART WEAR	VELEZ GONZALEZ FEDERICO	VELEZ GONZALEZ FEDERICO
2008-023574	13	GRAND CENTRAL	APPLE INC.	DE SOLA LANDER IRENE
2008-023578	16	FP+PB+PA+OBJ	KOE EDITORES, S.A.	NELSON ANTONIO MORA QUINTANA
2008-023580	5	POSTDAY	LABORATORIO FRANCO COLOMBIANO, S.A. LAFRANCOL, S.A.	NELSON ANTONIO MORA QUINTANA
2008-023583	5	YAXIBELLE	LABORATORIO FRANCO COLOMBIANO, S.A. LAFRANCOL, S.A.	NELSON ANTONIO MORA QUINTANA
2008-023585	16	YOTTA	VESGA MARTINEZ, LUIS ALFREDO, MORE PAWLUK, DANIEL ALBERTO J.	MORE PAWLUK, DANIEL ALBERTO J.
2008-023605	20	ADRIANA HOYOS	AHCORP INCORPORATED	ENRIQUE J. CHEANG VERA
2008-023608	7	AMIGOS MABE	EXINMEX, S.A. DE C.V.	ENRIQUE J. CHEANG VERA
2008-023617	29	COMO 2	THE EAST ASIATIC CO. LTD A/S (A/S DET OSTASIATISKE KOMPAGNI)	BENTATA KAREL
2008-023619	29	COMO 2	THE EAST ASIATIC CO. LTD A/S (A/S DET OSTASIATISKE KOMPAGNI)	BENTATA KAREL
2008-023625	9	FULL MICROBIOLOGY LAB AUTOMATION	BIOMERIEUX	EZAGUI SPRITZER JAIME R.
2008-023629	10	FULL MICROBIOLOGY LAB AUTOMATION	BIOMERIEUX	EZAGUI SPRITZER JAIME R.
2008-023634	9	SOFT LINE CONSULTORES	SOFTLINE CONSULTORES, C.A.	LEOPOLDO MARQUEZ LEFELD

2008-023640	16	AUTO NEWS	BORELLI FUMAI PASCUALE FRANCO	KERLING VERUSKA VENEGAS G.
2008-023654	16	SUPER CHOCO CREMA CREMALTA	FABRICA DE HELADOS CREMALTA, C.A.	JOAO RODRIGUEZ PEREIRA
2008-023661	17	ENGAGE GREEN	MENDOZA SANTOS, LEONOR	ENRIQUE MENDOZA
2008-023677	5	VALBRENTA CHEMICALS	GUASTI G. MAURO GERARDO	GUASTI G MAURO
2008-023678	5	ALL TRAP	GUASTI G. MAURO GERARDO	GUASTI G MAURO
2008-023679	8	RUSSKII POWER EQUIPMENTS	GUASTI G. MAURO GERARDO	GUASTI G MAURO
2008-023680	7	RUSSKII POWER EQUIPMENTS	GUASTI G. MAURO GERARDO	GUASTI G MAURO
2008-023681	16	RUSSKII POWER EQUIPMENTS	GUASTI G. MAURO GERARDO	GUASTI G MAURO
2008-023682	16	RUSSKII POWER EQUIPMENTS	GUASTI G. MAURO GERARDO	GUASTI G MAURO
2008-023716	9	AITEG	MARIELA SUAREZ	MARIELA SUAREZ
2008-023719	30	AQUA MATER	INVERSIONES INAQUA, C.A.	GENARO FORTINO Y ANTONIO FORTINO
2008-023720	32	AQUA MATER	INVERSIONES INAQUA, C.A.	GENARO FORTINO Y ANTONIO FORTINO
2008-023724	9	SARIX	PELCO, INC	ENRIQUE J. CHEANG VERA
2008-023725	1	SEDEXTRA	SYNGENTA PARTICIPATIONS AG	EZAGUI SPRITZER JAIME R.
2008-023726	5	SEDAXTRA	SYNGENTA PARTICIPATIONS AG	EZAGUI SPRITZER JAIME R.
2008-023727	1	SEDAXTRA	SYNGENTA PARTICIPATIONS AG	EZAGUI SPRITZER JAIME R.
2008-023728	5	AXANE	SYNGENTA PARTICIPATIONS AG	EZAGUI SPRITZER JAIME R.
2008-023729	1	AXANE	SYNGENTA PARTICIPATIONS AG	EZAGUI SPRITZER JAIME R.
2008-023730	5	DAXANE	SYNGENTA PARTICIPATIONS AG	EZAGUI SPRITZER JAIME R.
2008-023731	1	DAXANE	SYNGENTA PARTICIPATIONS AG	EZAGUI SPRITZER JAIME R.
2008-023732	5	SEDEXTRA	SYNGENTA PARTICIPATIONS AG	EZAGUI SPRITZER JAIME R.
2008-023740	32	VODA	BORIS ADOLFO BUENO LDAIZA	BORIS BUENO
2008-023741	12	CARROCCERIAS NAVAS C.A	CARROCCERIAS NAVAS, C.A.	CARLOS NAVAS CARDENAS
2008-023743	16	BURGER FACTORY	GREIN FOOD SOLUTIONS C.A	WILLIAM ENRIQUE OLIVERO P.
2008-023746	16	BURGER FACTORY	GREIN FOOD SOLUTIONS C.A	WILLIAM ENRIQUE OLIVERO P.
2008-023755	16	CRISTALVASS	CRISTALES Y ALUMINIOS VASS, (CRISTALVASS) S.A	LEONARDO UZCATEGUI L.
2008-023756	6	CRISTALVASS	CRISTALES Y ALUMINIOS VASS, (CRISTALVASS) S.A	LEONARDO UZCATEGUI L.
2008-023757	19	CRISTALVASS	CRISTALES Y ALUMINIOS VASS, (CRISTALVASS) S.A	LEONARDO UZCATEGUI L.
2008-023769	10	TACSI	TERUMO KABUSHIKI KAISHA (TERUMO CORPORATION)	MANUEL POLANCO FERNANDEZ
2008-023789	27	WEATHERTECH	AHITON, C.A.	TITO MENDEZ SUAREZ
2008-023790	17	WEATHER TECH	AHITON, C.A.	TITO MENDEZ SUAREZ
2008-023791	12	WEATHERTECH	AHITON, C.A.	TITO MENDEZ SUAREZ
2008-023800	33	GRANDE VITAE	RACKE GMBH + CO. KG	LINARES ALLOCA MARLIN E.
2008-023804	5	MILAYA	PIERRE FABRE DERMO-COSMETIQUE.	EZAGUI SPRITZER JAIME R.
2008-023806	3	MILAYA	PIERRE FABRE DERMO-COSMETIQUE	EZAGUI SPRITZER JAIME R.
2008-023811	29	GARIFUNA	PRODUCTOS MARLUIS, C.A.	MARIOLY DEL C. GOMEZ O.
2008-023812	16	IL MAIALINO	MAMMOLI DEMICHELI FABRIZIO	FABRIZIO MAMMOLI D.
2008-023813	29	IL MAIALINO	MAMMOLI DEMICHELI FABRIZIO	FABRIZIO MAMMOLI D.
2008-023828	1	GLENMARK	GLENMARK PHARMACEUTICALS LIMITED	HERNANDEZ RICARDO ANTEQUERA
2008-023829	1	I LE BATELEUR	GADD S.R.L.	BENTATA KAREL
2008-023830	1	3 L `IMPÂ%oRATRICE	GADD S.R.L.	BENTATA KAREL
2008-023831	1	4 L `EMPEREUR	GADD S.R.L.	BENTATA KAREL
2008-023832	1	6 L `AMOUREUX	GADD S.R.L.	BENTATA KAREL
2008-023833	1	10 LA ROUE DE LA FORTUNE	GADD S.R.L.	BENTATA KAREL
2008-023834	1	11 LA FORCE	GADD S.R.L.	BENTATA KAREL
2008-023835	1	18 LA LUNE	GADD S.R.L.	BENTATA KAREL
2008-023839	1	FRUITY SHINE	BEIERSDORF AG	BENTATA KAREL
2008-023840	32	NITROGLYCERINE	MENTASTI GRANELLI BRUNO	BENTATA KAREL

2008-023850	17	FIFA WORLD CUP	FEDERATION INTERNATIONALE DE FOOTBALL ASSOCIATION (FIFA)	ALONSO BRICEA'D DELFINA
2008-023851	4	FIFA WORLD CUP	FEDERATION INTERNATIONALE DE FOOTBALL ASSOCIATION (FIFA)	ALONSO BRICEA'D DELFINA
2008-023864	5	EZARMET	METLEN PHARMA, S.A.	MEJURO ECHERO ROSA MARIA
2008-023865	16	DE LA MAR JAZZ FESTIVAL	JAIRO ANGEL CUBA MENDOZA	MICHAEL BRICEA'D PERALTA
2008-023866	25	KIDS PEAK	SAADE KARAM JOSE ANTONIO	JOSE A. SAADE
2008-023898	16	TELCO C.A. TECHNOLOGY SUPPLY, C.A.	TECHNOLOGY SUPPLY, C.A.	WILLIAM ENRIQUE OLIVERO P.
2008-023899	26	TELCO C.A. TECHNOLOGY SUPPLY, C.A.	TECHNOLOGY SUPPLY, C.A.	WILLIAM ENRIQUE OLIVERO P.
2008-023906	25	X 5	EL KING DEL CALZADO, C.A.	BASSAM REFAI
2008-023920	1	COBLAC	MONTANBA S.R.L.	ENRIQUE J. CHEANG VERA
2008-023921	1	ZIMACAL	MONTANBA S.R.L.	ENRIQUE J. CHEANG VERA
2008-023922	1	FOSEL E/D	MONTANBA S.R.L.	ENRIQUE J. CHEANG VERA
2008-023925	31	SNOB	SERVICIO INTEGRAL PARA LA INDUSTRIA ALIMENTICIA (SIPIA, S.A.)	MARJORIE DORAY ANAYA SEPULDEDA
2008-023934	25	ARANDU	INVERSIONES 4EVERYI, C.A.	MICHAEL BRICEA'D PERALTA
2008-023944	1	NL NAWT 'S LIFE	NAWTS LIFE INDUSTRIA Y COMERCIO DE COSMETICOS LTDA	ADRIANA M.GARCIA BRUZUAL
2008-023946	8	MARANTECM	MARANTEC LATIN AMERICA CORP.	ADRIANA M.GARCIA BRUZUAL
2008-023948	1	AM ASAHI DIALYSIS SYSTEMS CORP, C.A.	ASAHI DIALYSIS SYSTEMS CORP, C.A.	HERNANDEZ R. JONNATTAN
2008-023949	26	AM ASAHI DIALYSIS SYSTEMS CORP, C.A.	ASAHI DIALYSIS SYSTEMS CORP, C.A.	HERNANDEZ R. JONNATTAN
2008-023951	1	L'OREAL EXTRA VOLUME COLLAGENE	L'OREAL	DIEGO BUSTILLOS BEINER
2008-023973	1	AMINOSTAR	MEGAT HOLDINGS LLC.	BARRAGAN DE AGUILAR, MARIA THAMARA
2008-023974	30	BIOFOOD	INDUSTRIAS LAVITAL, C.A.	BARRAGAN DE AGUILAR, MARIA THAMARA
2008-023977	30	GRUMA	GRUMA, S.A. DE C.V.	PARRA DE ALEXANDER MERCEDES
2008-023980	1	UV-MAX YANBAL	JAIFER LIMITED,	DE SOLA LANDER IRENE
2008-023981	1	UV-MAX YANBAL	JAIFER LIMITED,	DE SOLA LANDER IRENE
2008-023982	10	VISOMAT	UEBE GMBH	ELIAS LUIS FRANCISCO
2008-023994	30	BUBBALOO MANZANDIA	CADBURY ADAMS USA LLC	EZAGUI SPRITZER JAIME R.
2008-023995	1	DNBREZ	NOVARTIS AG	EZAGUI SPRITZER JAIME R.
2008-023996	1	TOPASEL INJECTFAST	BOEHRINGER INGELHERIM INERNATIONAL GMBH	EZAGUI SPRITZER JAIME R.
2008-024019	27	YUMBOLON	POLYLON S.A.	ROSSINI MARTIN NICOLAS
2008-024022	26	VERONIQ	DBM INTERNATIONAL C.V.	RAMOS R., PEDRO V.
2008-024023	1	VERONIQ	DBM INTERNATIONAL C.V.	RAMOS R., PEDRO V.
2008-024027	26	ROVARIL	DBM INTERNATIONAL C.V.	RAMOS R., PEDRO V.
2008-024028	1	NATH	DBM INTERNATIONAL C.V.	RAMOS R., PEDRO V.
2008-024029	26	NATH	DBM INTERNATIONAL C.V.	RAMOS R., PEDRO V.
2008-024030	1	CONTINIL	DBM INTERNATIONAL C.V.	RAMOS R., PEDRO V.
2008-024031	26	CONTINIL	DBM INTERNATIONAL C.V.	RAMOS R., PEDRO V.
2008-024032	1	ENDREVA	DBM INTERNATIONAL C.V.	RAMOS R., PEDRO V.
2008-024033	26	ENDREVA	DBM INTERNATIONAL C.V.	RAMOS R., PEDRO V.
2008-024035	26	CITRAGEL	DBM INTERNATIONAL C.V.	RAMOS R., PEDRO V.
2008-024036	1	FESTAGEN	DBM INTERNATIONAL C.V.	RAMOS R., PEDRO V.
2008-024037	26	FESTAGEN	DBM INTERNATIONAL C.V.	RAMOS R., PEDRO V.
2008-024039	26	VARCODRAM	DBM INTERNATIONAL C.V.	RAMOS R., PEDRO V.
2008-024041	26	KLEAR	DBM INTERNATIONAL C.V.	RAMOS R., PEDRO V.
2008-024042	1	AHB	DBM INTERNATIONAL C.V.	RAMOS R., PEDRO V.
2008-024043	26	AHB	DBM INTERNATIONAL C.V.	RAMOS R., PEDRO V.
2008-024044	1	KLEAR TOS	DBM INTERNATIONAL C.V.	RAMOS R., PEDRO V.
2008-024045	26	KLEAR TOS	DBM INTERNATIONAL C.V.	RAMOS R., PEDRO V.
2008-024049	26	WWW.ENPARTES.COM	INNOVUS, SOLUCIONES Y LOGISTICA DE PROCESOS, C.A	RICARDO JARAMILLO
2008-024050	17	WWW.ENPARTES.COM	INNOVUS, SOLUCIONES Y LOGISTICA DE PROCESOS, C.A	RICARDO JARAMILLO

2008-024055	25	PIRAMIDE SPORT	ORTIZ MARIO	ORTIZ MARIO
2008-024058	32	AQUA MATER	INVERSIONES INAQUA, C.A.	ANTONIO FORTINO Y GENARO FORTINO
2008-024060	33	AQUA MATER	INVERSIONES INAQUA, C.A.	ANTONIO FORTINO Y GENARO FORTINO
2008-024069	11	AMIGOS MABE	EXINMEX, S.A DE C.V.	ENRIQUE J. CHEANG VERA
2008-024070	8	AMIGOS MABE	EXINMEX, S.A DE C.V.	ENRIQUE J. CHEANG VERA
2008-024074	21	RED BULL	RED BULL GMBH.	BENTATA KAREL
2008-024082	25	S	MALENETTE INVERSIONES, C.A.	LINARES ALLOCA MARLIN E.
2008-024083	26	S	MALENETTE INVERSIONES, C.A.	LINARES ALLOCA MARLIN E.
2008-024084	25	SNOP	MALENETTE INVERSIONES, C.A.	LINARES ALLOCA MARLIN E.
2008-024095	26	BAGUS	BRINGAS FERNANDEZ RAUL DARDO	TULIA BENITEZ
2008-024098	20	BAGUS	BRINGAS FERNANDEZ RAUL DARDO	TULIA BENITEZ
2008-024103	11	ABSOLUT HOT	NINGBO FIRSTSTEP ELECTRIC APPLIANCE CO. LTD	HENRIQUEZ DE SOLA LUIS A.
2008-024109	30	COOKIDS	COMPAA'IA DE GALLETAS NOEL S.A.	ENRIQUE J. CHEANG VERA
2008-024126	25	HACKETT	INVERSIONES ALBERT AZUL, C.A.	CLAUDETTE ELENA BRIDGES BLACKMAN
2008-024164	1	CARAEFREE DEO FRESH	JOHNSON AND JOHNSON	DE SOLA LANDER IRENE
2008-024183	30	DON PASCUALE	PONCE & BENZO SUGR. C.A.	JUDITH CASTILLO URIBE
2008-024200	1	AQUAPHOR	BEIERSDORF AG	BENTATA KAREL
2008-024201	1	TEXTURE TOUCH	WELLA AKTIENGESSELLSCHAFT	BENTATA KAREL
2008-024205	11	VMAX	ELEPOS ELECTRONICA Y PUNTOS DE VENTA, C.A.	GABRIELA DE JESÁS PERAZA HERNÁNDEZ
2008-024206	26	VMAX	ELEPOS ELECTRONICA Y PUNTOS DE VENTA, C.A.	GABRIELA DE JESÁS PERAZA HERNÁNDEZ
2008-024207	14	SOL CANELA	INVERSIONES TODD AQUI, C.A.	FRANCISCO J. ACEVEDO S.
2008-024224	16	DÁ'PIES	QUIROPELIA QUIROS C.A	EUCLIDES E. MALUENGA
2008-024239	11	MELEC SA	COMENSA S.A	LEOPOLDO MARQUEZ LEFELD
2008-024248	1	CERTICOR	SYNGENTA PARTICIPATIONS AG	EZAGUI SPRITZER JAIME R.
2008-024249	1	CERTICOR	SYNGENTA PARTICIPATIONS AG	EZAGUI SPRITZER JAIME R.
2008-024250	17	CERTICOR	SYNGENTA PARTICIPATIONS AG	EZAGUI SPRITZER JAIME R.
2008-024251	1	WYCAMEN	NOVARTIS AG	EZAGUI SPRITZER JAIME R.
2008-024252	17	CERTICOR	SYNGENTA PARTICIPATIONS AG	EZAGUI SPRITZER JAIME R.
2008-024254	1	PERFUME DE SEDA YANBAL	JAFER LIMITED,	DE SOLA LANDER IRENE
2008-024255	1	SHAMPOO DE SEDA YANBAL	JAFER LIMITED,	DE SOLA LANDER IRENE
2008-024256	1	JABON DE SEDA YANBAL	JAFER LIMITED,	DE SOLA LANDER IRENE
2008-024257	1	ACONDICIONADOR DE SEDA YANBAL	JAFER LIMITED,	DE SOLA LANDER IRENE
2008-024258	25	OCCHI	DI GIUSEPPE LETTERIELLO ARISTIDE	DI GIUSEPPE LETTERIELLO ARISTIDE
2008-024267	5	FENICOLVET	LOSSIMPORT C.A.	HUGO ISIDRO LOSSADA SILVA
2008-024269	26	CHECKMATE	ALNOVA, C.A.	ELIAS LUIS FRANCISCO
2008-024270	26	CANTINGER	ALNOVA, C.A.	ELIAS LUIS FRANCISCO
2008-024271	26	PASODOBLE	ALNOVA, C.A.	ELIAS LUIS FRANCISCO
2008-024272	26	ALNOVA	ALNOVA, C.A.	ELIAS LUIS FRANCISCO
2008-024276	3	WINDSCAPE	AVON PRODUCTS, INC,	MEJURO ECHERO ROSA MARIA
2008-024284	30	ARRISO	SUMIGE. SUMINISTROS DE CEREALES, C.A.	FRANCESCO GALLO PEPE
2008-024300	5	FEMOCELL	ALTER SALUD, C.A.	FERNANDO GRANADOS BELLORIN
2008-024301	5	ANDROCELL	ALTER SALUD, C.A.	FERNANDO GRANADOS BELLORIN
2008-024302	5	ZELLTER INSTITUT	ALTER SALUD, C.A.	FERNANDO GRANADOS BELLORIN
2008-024308	5	GOFYL	AXON PHARMA PRODUCTOS FARMACEUTICOS LIMITADA	FRANCISCO GARCIA
2008-024320	5	UPMAN	PRODUCTOS LISTER FENIX, C.A.	GISSELA MARGARITA SOLANO DE URRIETA
2008-024321	19	MAPEI	MAPEI DE VENEZUELA, C.A.	MEJURO ECHERO ROSA MARIA
2008-024322	17	KERAFLO	MAPEI DE VENEZUELA, C.A.	MEJURO ECHERO ROSA MARIA
2008-024323	19	ULTRAPLAN	MAPEI DE VENEZUELA, C.A.	MEJURO ECHERO ROSA MARIA
2008-024324	19	ULTRAFLEX 2	MAPEI DE VENEZUELA, C.A.	MEJURO ECHERO ROSA MARIA
2008-024325	19	PRIMER L	MAPEI DE VENEZUELA, C.A.	MEJURO ECHERO ROSA MARIA
2008-024326	19	KERAPOXY	MAPEI DE VENEZUELA, C.A.	MEJURO ECHERO ROSA MARIA

2008-024328	1	ULTRAFLEX 2	MAPEI DE VENEZUELA, C.A.	MEJURO ECHERO ROSA MARIA
2008-024329	1	KERAPOXY	MAPEI DE VENEZUELA, C.A.	MEJURO ECHERO ROSA MARIA
2008-024331	19	GRANI/RAPID	MAPEI DE VENEZUELA, C.A.	MEJURO ECHERO ROSA MARIA
2008-024333	19	KERAFLOX	MAPEI DE VENEZUELA, C.A.	MEJURO ECHERO ROSA MARIA
2008-024334	19	KERAPLY	MAPEI DE VENEZUELA, C.A.	MEJURO ECHERO ROSA MARIA
2008-024336	1	REVERSALIST	AVON PRODUCTS, INC.	MEJURO ECHERO ROSA MARIA
2008-024340	19	AUTOBAHN	INVERLECO, C.A.	DANIEL QUINTERO
2008-024342	25	GEO	VERA ALEMAN, ADRIAN FERNANDO	DANIEL QUINTERO
2008-024343	12	GEO	VERA ALEMAN, ADRIAN FERNANDO	DANIEL QUINTERO
2008-024344	22	GEO	VERA ALEMAN, ADRIAN FERNANDO	DANIEL QUINTERO
2008-024345	32	GEO	VERA ALEMAN, ADRIAN FERNANDO	DANIEL QUINTERO
2008-024355	9	DSMC	RED.COM, INC.	MANUEL POLANCO FERNANDEZ
2008-024356	21	JAZMÄ N NATURALS	MANUFACTURAS DE PAPEL, C.A. (MANPA) S.A.CA.	DE SOLA LANDER IRENE
2008-024357	16	JAZMÄ N NATURALS	MANUFACTURAS DE PAPEL, C.A. (MANPA), S.A.C.A	DE SOLA LANDER IRENE
2008-024358	26	JAZMÄ N NATURALS	MANUFACTURAS DE PAPEL, C.A. (MANPA), S.A.C.A	DE SOLA LANDER IRENE
2008-024364	25	ALSI	SERFATY KAPUSTA ALEXANDER	ALEXANDER SERFATY KAPUSTA
2008-024365	16	ALSI	SERFATY KAPUSTA ALEXANDER	ALEXANDER SERFATY KAPUSTA
2008-024366	9	KITEBOARDER	MOISES FRANCO	HERNANDEZ RICARDO ANTEQUERA
2008-024371	16	QUARTER HORSE	QUARTER HORSE C.A.	SAFA HILAL ABDULLATIF
2008-024375	1	MICRO REDS	WELLA AKTIENGESELLSCHAFT	LAURA K. RADA CHACON
2008-024378	1	NIVEA FOR MEN MENERGY WILD	BEIERSDORF AG	LAURA K. RADA CHACON
2008-024379	25	VIBRAM	VIBRAM S.P.A.	LAURA K. RADA CHACON
2008-024382	1	VITAFLECTION	WELLA AKTIENGESELLSCHAFT	LAURA K. RADA CHACON
2008-024383	25	KENNETH COLE	KENNETH COLE PRODUCTIONS, INC.	ELIAS LUIS FRANCISCO
2008-024389	29	ATOMIKA	ARROCERA 4 DE MAYO, S.A.	JUAN CARLOS HERNANDEZ
2008-024397	26	ALTO OCTANAJE	PRODUCCIONES MOTO ACTION TV, C.A.	JOSE GREGORIO RAMIREZ GUEVARA
2008-024400	28	BLOKUS	MATTEL INC.	HERNANDEZ RICARDO ANTEQUERA
2008-024409	8	SERVIGRANJA	JOSE RAMON DE GANNES	MENDEZ DOMINGUEZ RAQUEL
2008-024410	27	INGOTRIA	INDUSTRIA DE GOMAS EL TRIANGULO, C.A.	JOSE R. RAMIREZ M.
2008-024413	11	RONQUETIN	OSCAR MANUEL RONQUETTE RUBIANO	ROSSINI MARTIN NICOLAS
2008-024418	9	INSPIRING SAFETY	SPERIN EYE Y FACE PROTECTION, INC	MANUEL POLANCO FERNANDEZ
2008-024419	24	INTIMA HOGAR	GRUPO ZET INTERNACIONAL.	MANUEL POLANCO FERNANDEZ
2008-024420	1	ESCALE A PONDICHERY	PARFUMS CHRISTIAN DIOR, S.A.	DIEGO BUSTILLOS BEINER
2008-024423	12	BEPKO	JMF CONSULTING, C.A.	ROGERIO A. DOS SANTOS
2008-024436	1	BENICARAMLO	DAIICHI SANKYO COMPANY, LIMITED	ALONSO BRICEA'O DELFINA
2008-024437	1	OLMETECAMLO	DAIICHI SANKYO COMPANY, LIMITED	ALONSO BRICEA'O DELFINA
2008-024438	1	ANDIORE	GRUNENTHAL GMBH	ALONSO BRICEA'O DELFINA
2008-024439	1	MOVELIS	GRUNENTHAL GMBH	ALONSO BRICEA'O DELFINA
2008-024440	1	CIORELL	GRUNENTHAL GMBH	ALONSO BRICEA'O DELFINA
2008-024441	1	AXENDIA	GRUNENTHAL GMBH	ALONSO BRICEA'O DELFINA
2008-024447	11	CITROCASA	JUAN CARLOS GONZALEZ CASTRO	JUAN CARLOS GONZALEZ CASTRO
2008-024467	25	DT URBAN DOWNTOWN	CORPORACION RR MARK, C.A.	ZAYDA GONZALEZ DE POGGI
2008-024491	1	NIVEA MY SILHOUETTE!	BEIERSDORF AG	BENTATA KAREL
2008-024493	9	BETTER PRODUCTS FOR A BETTER FUTURE	SEIKO EPSON KABUSHIKI KAISHA	BENTATA KAREL
2008-024494	5	FURDLAX	FARACH, S.A.	LUIS A. BORRERO
2008-024495	1	REVIKAL	FARACH, S.A.	LUIS A. BORRERO
2008-024497	1	ZIDOFIN	FARACH, S.A.	LUIS A. BORRERO
2008-024500	1	ALDEZOL	FARACH, S.A.	LUIS A. BORRERO
2008-024501	1	GLUBETIC	FARACH, S.A.	LUIS A. BORRERO
2008-024516	11	XENIUM	SHENZHEN SANG FEI CONSUMER COMMUNICATIONS CO., LTD.	GONZALEZ ZAMBRAND ARNALDO A.
2008-024517	9	XENIUM	SHENZHEN SANG FEI CONSUMER COMMUNICATIONS CO., LTD.	GONZALEZ ZAMBRAND ARNALDO A.
2008-024520	17	DEACON	DEACON INDUSTRIES, INC	EZAGUI SPRITZER JAIME R.
2008-024523	1	VOYAGE D'HERMES	HERMES INTERNATIONAL	MANUEL POLANCO FERNANDEZ

2008-024533	17	PURMELT	HENKEL AG & CO. KGAA	LAURA K. RADA CHACON
2008-024534	17	ADHESIN	HENKEL AG & CO. KGAA	LAURA K. RADA CHACON
2008-024535	12	GREATEC DESIGNED TO OUTPERFORM	BRIDGESTONE CORPORATION	LAURA K. RADA CHACON
2008-024536	12	GREATEC MEGA DRIVE	BRIDGESTONE CORPORATION	LAURA K. RADA CHACON
2008-024537	12	GREATEC	BRIDGESTONE CORPORATION	LAURA K. RADA CHACON
2008-024766	3	SHOT PHASE	L'OREAL	DIEGO BUSTILLOS BEINER
2008-024767	9	PROSOURCE	LOGINEV BV	DIEGO BUSTILLOS BEINER
2008-024771	32	MORE THAN A SMILE	UNILEVER N.V.	DIEGO BUSTILLOS BEINER
2008-024772	33	BUCHANAN'S MASTER	DIAGED BRANDS B.V.	DIEGO BUSTILLOS BEINER
2008-024773	6	LIVINBOX	SHUTER ENTERPRISE CO, LTD	ARCILA SALGADO GUSTAVO
2008-024774	16	LIVINBOX	SHUTER ENTERPRISE CO, LTD	ARCILA SALGADO GUSTAVO
2008-024775	20	LIVINBOX	SHUTER ENTERPRISE CO, LTD	ARCILA SALGADO GUSTAVO
2008-024776	12	MIRAGE	HOBIE CAT COMPANY	ARCILA SALGADO GUSTAVO
2008-024777	1	ANGELISSIMA	GRUPO OMNILIFE, S.A. DE C.V.	ARCILA SALGADO GUSTAVO
2008-024778	10	ACTIMOVE	BSN MEDICAL GMBH	ARCILA SALGADO GUSTAVO
2008-024780	11	WINTERM	WYSE TECHNOLOGY INC	ARCILA SALGADO GUSTAVO
2008-024782	12	KINGSTAR	HANKOOK TIRE CO, LTD	CLAUDETTE ELENA BRIDGES BLACKMAN
2008-024783	12	VENTUS	HANKOOK TIRE CO, LTD	ARCILA SALGADO GUSTAVO
2008-024784	12	VENTUS	HANKOOK TIRE CO, LTD	CLAUDETTE ELENA BRIDGES BLACKMAN
2008-024785	12	KINGSTAR	HANKOOK TIRE CO, LTD	CLAUDETTE ELENA BRIDGES BLACKMAN
2008-024790	1	FORMULA 50	ENERGY BRANDS INC	GALAVIS S. CRISTINA
2008-024791	32	GLACEAU VETAMINWATER VITAL	ENERGY BRANDS INC	GALAVIS S. CRISTINA
2008-024792	1	POWER-C	ENERGY BRANDS INC	GALAVIS S. CRISTINA
2008-024793	32	ENDURANCE	ENERGY BRANDS INC	GALAVIS S. CRISTINA
2008-024794	32	REVIVE	ENERGY BRANDS INC	GALAVIS S. CRISTINA
2008-024795	32	B-RELAXED	ENERGY BRANDS INC	GALAVIS S. CRISTINA
2008-024796	32	FORMULA 50	ENERGY BRANDS INC	GALAVIS S. CRISTINA
2008-024803	1	KWR4	SPEEDAGRO S.R.L.	ENRIQUE J. CHEANG VERA
2008-024804	1	HIWET	SPEEDAGRO S.R.L.	ENRIQUE J. CHEANG VERA
2008-024812	9	SCI SISTEMA DE CONTROL INTERMODAL	VENEZOLANA DE CONTROL INTERMODAL VECONINTER, CA.	DOMINGUEZ MENDEZ RAQUEL
2008-024816	16	DENTAL SOLUTION	GUERRA G., ALFONSO M.	CANO LOPEZ ROSAURA
2008-024829	1	LISTERINE ULTRA CARE	JOHNSON & JOHNSON	QUINTERO PEREZ MARIA DEL ROSARIO
2008-024830	1	LISTERINE ULTRA CARE	JOHNSON & JOHNSON	QUINTERO PEREZ MARIA DEL ROSARIO
2008-024831	1	LISTERINE CUIDADO ULTRA	JOHNSON & JOHNSON	QUINTERO PEREZ MARIA DEL ROSARIO
2008-024832	1	LISTERINE CUIDADO ULTRA	JOHNSON & JOHNSON	QUINTERO PEREZ MARIA DEL ROSARIO
2008-024833	21	REACH ULTRA CARE	JOHNSON & JOHNSON	QUINTERO PEREZ MARIA DEL ROSARIO
2008-024834	21	REACH ULTRA CARE	JOHNSON & JOHNSON	QUINTERO PEREZ MARIA DEL ROSARIO
2008-024835	21	REACH CUIDADO ULTRA	JOHNSON & JOHNSON	QUINTERO PEREZ MARIA DEL ROSARIO
2008-024839	1	RAPREVO	JOHNSON & JOHNSON	QUINTERO PEREZ MARIA DEL ROSARIO
2008-024841	16	RHODIA WAY	RHODIA	ALONSO BRICEA' O DELFINA
2008-024849	14	SUPERDRY	LAUNDRY ATHLETICS LLP	ALONSO BRICEA' O DELFINA
2008-024857	1	FUJI-ONE	NIHON NOHYAKU CO., LTD	ALONSO BRICEA' O DELFINA
2008-024864	1	IXIARO	NOVARTIS AG	EZAGUI SPRITZER JAIME R.

2008-024865	2	ENVIROBASE	PPG INDUSTRIES OHIO, INC.	LAURA K. RADA CHACON
2008-024866	30	FENOMENO	COLOMBINA S.A.	LAURA K. RADA CHACON
2008-024884	1	REVLON LUXURIOUS COLOR	REVLON CONSUMER PRODUCTS CORPORATION	ALONSO BRICEÁ'O DELFINA
2008-024885	5	EFICUR	LABORATORIOS HIPRA, S.A.	ALONSO BRICEÁ'O DELFINA
2008-024888	1	MEAD JOHNSON NUTRITION	MEAD JOHNSON & COMPANY	DIEGO BUSTILLOS BEINER
2008-024889	29	MEAD JOHNSON NUTRITION	MEAD JOHNSON & COMPANY	DIEGO BUSTILLOS BEINER
2008-024899	25	G-6	IBRAHIM ELIAS BADRAN	TITO MENDEZ SUAREZ
2008-024902	25	PLUMA	SALAH BULTALF NAHED	TITO MENDEZ SUAREZ
2008-024907	26	PLUMA	SALAH BULTALF NAHED	TITO MENDEZ SUAREZ
2008-024908	1	LE PARFUM BAGUE	L `DREAL (UK) LIMITED	CARLOS R. VALEDON HURTADO
2008-024911	12	ROY INCORPY	INDUSTRIA DE COMPRESORES ROY, C.A. (INCORPY, C.A.)	CARRASCOA JOSE MANUEL
2008-024912	11	ROY INCORPY	INDUSTRIA DE COMPRESORES ROY, C.A. (INCORPY, C.A.)	CARRASCOA JOSE MANUEL
2008-024915	1	NIVEA ANGEL STAR HOT CRUSH	BEIERSDORF AG	LAURA K. RADA CHACON
2008-024916	11	BETTER PRODUCTS FOR A BETTER FUTURE	SEIKO EPSON KABUSHIKI KAISHA	LAURA K. RADA CHACON
2008-024918	1	NIVEA ANGEL STAR ICY KISS	BEIERSDORF AG	LAURA K. RADA CHACON
2008-024922	11	ABTOGA3A-M	CORPORATION DEFENCE SYSTEMS	ALONSO BRICEÁ'O DELFINA
2008-024923	12	ABTOGA3A-M	CORPORATION DEFENCE SYSTEMS	ALONSO BRICEÁ'O DELFINA
2008-024924	13	ABTOGA3A-M	CORPORATION DEFENCE SYSTEMS	ALONSO BRICEÁ'O DELFINA
2008-024925	11	AVTOBAZA-M	CORPORATION DEFENCE SYSTEMS	ALONSO BRICEÁ'O DELFINA
2008-024926	12	AVTOBAZA-M	CORPORATION DEFENCE SYSTEMS	ALONSO BRICEÁ'O DELFINA
2008-024927	13	AVTOBAZA-M	CORPORATION DEFENCE SYSTEMS	ALONSO BRICEÁ'O DELFINA
2008-024929	1	HYDRA CALME	EBEL INTERNATIONAL LTD.	NEBREDIA MARIA MILAGROS
2008-024931	1	XPRESS YOUR BODY	EBEL INTERNATIONAL LTD.	NEBREDIA MARIA MILAGROS
2008-024934	30	ESPRESSION LAVAZZA	LUIGI LAVAZZA SPA	CLAUDETTE ELENA BRIDGES BLACKMAN
2008-024935	11	VIANCE	WYSE TECHNOLOGY INC	ARCILA SALGADO GUSTAVO
2008-024939	1	CARPRODYL	CEVA SANTE ANIMALE	EZAGUI SPRITZER JAIME R.
2008-024964	9	VERSAPOD	THE SIEMON COMPANY	LINARES ALLOCA MARLIN E.
2008-024969	1	SECRET MUSK ESIKA	EBEL INTERNATIONAL LTD.	NEBREDIA MARIA MILAGROS
2008-024972	10	GOOD GRIPS	HELEN OF TROY LIMITED	ALONSO BRICEÁ'O DELFINA
2008-024975	5	VICTOZA	NOVO NORDISK A/S	ALONSO BRICEÁ'O DELFINA
2008-024976	17	4EARTH	RHODIA CHIMIE	ALONSO BRICEÁ'O DELFINA
2008-024977	27	4EARTH	RHODIA CHIMIE	ALONSO BRICEÁ'O DELFINA
2008-024978	22	4EARTH	RHODIA CHIMIE	ALONSO BRICEÁ'O DELFINA
2008-024979	23	4EARTH	RHODIA CHIMIE	ALONSO BRICEÁ'O DELFINA
2008-024990	5	NOVOGUARD	NOVO NORDISK A/S	ALONSO BRICEÁ'O DELFINA
2008-025004	29	GRECO	PRODUCTOS LACTEOS FLOR DE ARAGUA, C.A. (PLAFACA)	LAURA K. RADA CHACON
2008-025006	29	FLOR DE ARAGUA	PRODUCTOS LACTEOS FLOR DE ARAGUA, C.A. (PLAFACA)	LAURA K. RADA CHACON
2008-025007	29	LOS FRAILES	PRODUCTOS LACTEOS FLOR DE ARAGUA, C.A. (PLAFACA)	LAURA K. RADA CHACON
2008-025008	29	LOS FRAILES	PRODUCTOS LACTEOS FLOR DE ARAGUA, C.A. (PLAFACA)	LAURA K. RADA CHACON
2008-025009	29	EL CANTARO	PRODUCTOS LACTEOS FLOR DE ARAGUA, C.A. (PLAFACA)	LAURA K. RADA CHACON
2008-025011	29	SOFIA EXPRESS	INDUSTRIA DE ALIMETNOS ZENU S.A.	ENRIQUE J. CHEANG VERA
2008-025012	30	SOFIA EXPRESS	INDUSTRIA DE ALIMETNOS ZENU S.A.	ENRIQUE J. CHEANG VERA
2008-025020	11	GA.MA ITALY PROFESSIONAL	DUNA ENTERPRISES S.L.	
2008-025026	25	KAN CAN	ANPEZ, S.A.	MARQUEZ GARCIA RICARDO
2008-025028	30	SOFIA EXPRESS	INDUSTRIA DE ALIMENTOS ZENÁs S.A.	ENRIQUE J. CHEANG VERA
2008-025029	29	SOFIA EXPRESS	INDUSTRIA DE ALIMENTOS ZENÁs S.A.	ENRIQUE J. CHEANG VERA
2008-025030	30	SOFIA EXPRESS	INDUSTRIA DE ALIMENTOS ZENÁs S.A.	ENRIQUE J. CHEANG VERA
2008-025031	29	SOFIA EXPRESS	INDUSTRIA DE ALIMENTOS ZENÁs S.A.	ENRIQUE J. CHEANG VERA
2008-025034	11	GA.MA ITALY PROFESSIONAL	DUNA ENTERPRISES S.L.	MANUEL SANCHEZ ABRAHAM
2008-025035	11	GA.MA ITALY PROFESSIONAL	DUNA ENTERPRISES S.L.	MANUEL SANCHEZ ABRAHAM
2008-025036	32	PIL ANDINA	GLORIA S.A.	MANUEL SANCHEZ ABRAHAM
2009-000008	25	LADYLEX	INDUSTRIAS LADYLEX, C.A.	GONZALEZ YANES SEBASTIAN

2009-000010	25	NICOL-EZER	RACHEL EZERZER	RACHEL EZERZER
2009-000017	3	ENCIENDETE	THE PROCTER & GAMBLE COMPANY	DIEGO BUSTILLOS BEINER
2009-000018	32	MAS QUE UNA SONRISA	UNILEVER N.V.	DIEGO BUSTILLOS BEINER
2009-000021	5	TD-PUR	NOVARTIS VACCINES AND DIAGNOSTICS GMBH & CO. KG	EZAGUI SPRITZER JAIME R.
2009-000022	5	TETADIF	NOVARTIS AG	EZAGUI SPRITZER JAIME R.
2009-000023	25	CATASTEENS SIEMPRE CONTIGO	CONFECCIONES ROGLO SPORT, S.A	LINARES ALLOCA MARLIN E.
2009-000036	16	DEXLIM MERIDA C.A.	DEXLIM MERIDA, C.A.	CARLOS BEJARANO
2009-000038	26	SALEX	JESUS ALBERTO TOVAR GUZMAN	3127
2009-000039	30	QUIZNOS SUB	THE QUIZNOS MASTER LLC	MANUEL POLANCO FERNANDEZ
2009-000041	9	UVEX SEISMIC	SPERIAN EYE Y FACE PROTECTION, INC.	MANUEL POLANCO FERNANDEZ
2009-000044	11	POWER ENGINE	AFFINIA ARGENTINA S.A.	LAURA K. RADA CHACON
2009-000047	12	POWER ENGINE	AFFINIA ARGENTINA S.A.	LAURA K. RADA CHACON
2009-000050	17	PEEK-UHP	VICTREX PLC	LAURA K. RADA CHACON
2009-000051	17	PEEK-UHP	VICTREX PLC	LAURA K. RADA CHACON
2009-000052	17	PEEK-ESD	VICTREX PLC	LAURA K. RADA CHACON
2009-000053	17	PEEK-ESD	VICTREX PLC	LAURA K. RADA CHACON
2009-000056	17	PEEK-HT	VICTREX PLC	LAURA K. RADA CHACON
2009-000057	17	PEEK-HT	VICTREX PLC	LAURA K. RADA CHACON
2009-000058	25	HOLSTARK	MEGAWEAR TRADING INC.	ENRIQUE J. CHEANG VERA
2009-000059	29	FUSIÁ'N	EMBOTELLADORA DE AGUAS GASEOSAS HUANCAYO SRL	ENRIQUE J. CHEANG VERA
2009-000060	1	WOMANITY	THIERRY MUGLER PARFUMS S.A.S.	ENRIQUE J. CHEANG VERA
2009-000069	7	FERROCERAMICA VALCRO	CASCHETTO ROCCASILVA GIORGIO	CASCHETTO ROCCASILVA GIORGIO
2009-000070	11	FERROCERAMICA VALCRO	CASCHETTO ROCCASILVA GIORGIO	CASCHETTO ROCCASILVA GIORGIO
2009-000071	19	FERROCERAMICA VALCRO	CASCHETTO ROCCASILVA GIORGIO	CASCHETTO ROCCASILVA GIORGIO
2009-000072	21	FERROCERAMICA VALCRO	CASCHETTO ROCCASILVA GIORGIO	CASCHETTO ROCCASILVA GIORGIO
2009-000073	25	CYNIQUE	HOUSSEIN MOHAMAD RMAITI	HOUSSEIN MOHAMAD RMAITI
2009-000074	21	CYNIQUE	HOUSSEIN MOHAMAD RMAITI	HOUSSEIN MOHAMAD RMAITI
2009-000097	34	CAMEL SINCE 1913 SILVER	JAPAN TOBACCO, INC.	QUINTERO PEREZ MARIA DEL ROSARIO
2009-000098	34	CAMEL SINCE 1913 BLUE	JAPAN TOBACCO, INC.	QUINTERO PEREZ MARIA DEL ROSARIO
2009-000099	34	CAMEL SINCE 1913 FILTERS	JAPAN TOBACCO, INC.	QUINTERO PEREZ MARIA DEL ROSARIO
2009-000100	34	CAMEL SINCE 1913 ONE	JAPAN TOBACCO, INC.	QUINTERO PEREZ MARIA DEL ROSARIO
2009-000101	34	CAMEL SINCE 1913 ORANGE	JAPAN TOBACCO, INC.	QUINTERO PEREZ MARIA DEL ROSARIO
2009-000117	2	J.P. MORGAN	JPMORGAN CHASE & CO.	MANUEL POLANCO FERNANDEZ
2009-000118	11	GA.MA ITALY PROFESSIONAL	DUNA ENTERPRISES S.L.	
2009-000119	11	GA.MA ITALY PROFESSIONAL	DUNA ENTERPRISES S.L.	
2009-000130	1	SENSACOLOR	PINVENCA, C.A.	WILLIAM ENRIQUE OLIVERO P.
2009-000133	26	SENSACOLOR	PINVENCA, C.A.	WILLIAM ENRIQUE OLIVERO P.
2009-000137	1	SEDUCTION IN BLACK	ANTONIO PUIG, S.A.	LAURA K. RADA CHACON
2009-000138	1	IKGDAR	F.HOFFMANN - LA ROCHE AG	LAURA K. RADA CHACON
2009-000139	3	DIOR ADDICT LIP COLOR	PARFUMS CHRISTIAN DIOR, S.A.	DIEGO BUSTILLOS BEINER
2009-000142	33	VEUVE ALBAN	IBERDAMERICANA LICORES, C.A.	MELENA MEDINA FERNANDO
2009-000143	33	CRIS SUSANA BALBO	IBERDAMERICANA LICORES, C.A.	MELENA MEDINA FERNANDO
2009-000144	33	MARTINEZ LA CUESTA	IBERDAMERICANA LICORES, C.A.	MELENA MEDINA FERNANDO
2009-000145	33	VICTOR BERARD	IBERDAMERICANA LICORES, C.A.	MELENA MEDINA FERNANDO
2009-000147	33	CARIBU	IBERDAMERICANA LICORES, C.A.	MELENA MEDINA FERNANDO
2009-000155	26	ÂIPREGUNTAME COMOÂI	JOHN CARLOS GARCIA GONZALEZ	JOSE GREGORIO RAMIREZ GUEVARA
2009-000164	11	GEOLOCK	GEO-SERVICES EQUIPEMENTS	MANUEL POLANCO FERNANDEZ
2009-000173	11	GEOXSTREAM	GEO-SERVICES EQUIPEMENTS	MANUEL POLANCO FERNANDEZ
2009-000178	18	BURGUNDY	CASA MODERNA C.A.	ENRIQUE J. CHEANG VERA
2009-000179	25	BURGUNDY	LA CASA MODERNA C.A.	ENRIQUE J. CHEANG VERA
2009-000190	14	DIMITRUS	MOISES FRANCO	HERNANDEZ RICARDO ANTEQUERA

2009-000192	26	ENTRE NOTAS	CAROLINA JOSEFINA MOSQUERA VIGGIANI DE RANIERI	RICARDO JARAMILLO
2009-000202	11	THE WORLD IS YOUR HOTSPOT	QUALCOMM INCORPORATED	ALONSO BRICEA'D DELFINA
2009-000203	21	SHAKE-IT	BTP CONSUMO, S.A.	ELIAS LUIS FRANCISCO
2009-000204	26	SHAKE-IT	BTP CONSUMO, S.A.	ELIAS LUIS FRANCISCO
2009-000205	21	SHAKE-IT	BTP CONSUMO, S.A.	ELIAS LUIS FRANCISCO
2009-000206	26	SHAKE-IT	BTP CONSUMO, S.A.	ELIAS LUIS FRANCISCO
2009-000209	5	DORTIM	ESPECIALIDADES OFTALMOLOGICAS, S.A.	NELSON ANTONIO MORA QUINTANA
2009-000210	5	PREFOX-T	ESPECIALIDADES OFTALMOLOGICAS, S.A.	NELSON ANTONIO MORA QUINTANA
2009-000216	19	PLACKER	COLOMBIT S.A.	ORLANDO JOSE VIERA BLANCO
2009-000224	30	KIOSKO PARA VIVIR SAND	ALPINA PRODUCTOS ALIMENTICIOS, S.A.	ENRIQUE J. CHEANG VERA
2009-000225	29	KIOSKO PARA VIVIR SAND	ALPINA PRODUCTOS ALIMENTICIOS, S.A.	ENRIQUE J. CHEANG VERA
2009-000226	32	KIOSKO PARA VIVIR SAND	ALPINA PRODUCTOS ALIMENTICIOS, S.A.	ENRIQUE J. CHEANG VERA
2009-000229	25	ARAWAZA	CORPORACION ARAWAZA C.A	RESTREPO MONCADA JOSE
2009-000230	28	ARAWAZA	CORPORACION ARAWAZA C.A	RESTREPO MONCADA JOSE
2009-000231	5	MELANOVERD	ABEL GUSTAVO POLEO ROMERO	ABEL GUSTAVO POLEO ROMERO
2009-000236	1	SPOTLIGHT	AVON PRODUCTS, INC.	MEJURO ECHERO ROSA MARIA
2009-000237	25	80/T	ROGER SAAD	EDGAR JOSE BERROTERAN VELASQUEZ
2009-000238	25	80ST	ROGER SAAD	EDGAR JOSE BERROTERAN VELASQUEZ
2009-000239	25	80/T	ROGER SAAD	EDGAR JOSE BERROTERAN VELASQUEZ
2009-000240	25	80ST	ROGER SAAD	EDGAR JOSE BERROTERAN VELASQUEZ
2009-000243	5	ROLAST	LABORATORIOS PHOENIX, S.A.I.C. Y F.	MARQUEZ LOSADA, GABRIEL
2009-000246	5	CICLETEX	LABORATORIOS PHOENIX, S.A.I.C. Y F.	MARQUEZ LOSADA, GABRIEL
2009-000268	5	CI-CA	FRESENIUS MEDICAL CARE DEUTSCHLAND GMBH	BENTATA KAREL
2009-000287	26	BVT BON VOYAGE TOURS	TRAVEL CLUB INTERNATIONAL CORPORATION AHC, C.A.	MIGUEL ANGEL VELASQUEZ
2009-000298	16	TECNOAVENTURA	LORENZO ESTEBAN ACOSTA GUILLEN	LORENZO ESTEBAN ACOSTA GUILLEN
2009-000317	1	TRUE FORCE	AVON PRODUCTS, INC.	MEJURO ECHERO ROSA MARIA
2009-000318	21	360 ACTIFLEX	COLGATE-PALMOLIVE COMPANY	MEJURO ECHERO ROSA MARIA
2009-000319	1	CELICA	RANBAXY LABORATORIES LIMITED	ALVAREZ HERNANDEZ MITCHELLE J
2009-000320	5	CONTIFLO DD	RANBAXY LABORATORIES LIMITED	ALVAREZ HERNANDEZ MITCHELLE J
2009-000321	5	ROPENEM	RANBAXY LABORATORIES LIMITED	ALVAREZ HERNANDEZ MITCHELLE J
2009-000322	29	MANICERA	MERCASID, S.A.	ALVAREZ HERNANDEZ MITCHELLE J
2009-000323	30	MANICERA	MERCASID, S.A.	ALVAREZ HERNANDEZ MITCHELLE J
2009-000325	25	ROBERTO BOTTICELLI	ERREIBI SPA	ALVAREZ HERNANDEZ MITCHELLE J
2009-000326	18	ROBERTO BOTTICELLI	ERREIBI SPA	ALVAREZ HERNANDEZ MITCHELLE J
2009-000327	9	CACHAPUZ	CACHAPUZ - EQUIPAMENTOS PARA PASAGEM, LDA.	ALVAREZ HERNANDEZ MITCHELLE J
2009-000329	21	SUMMAR	SUMMAR PRODUCCIONES DEPORTIVAS, C.A.	SUMMAR A. GOMEZ B.
2009-000347	30	MENTHOPUS ACTIVE	ARCOR SOCIEDAD ANONIMA INDUSTRIAL Y CMERCIAL	NEBREDIA MARIA MILAGROS
2009-000352	1	TOTAL REPAIR 5	LOREAL	DIEGO BUSTILLOS BEINER
2009-000354	9	AVH	A.V.H. SAN LUIS S.R.L.	HENRIQUEZ DE SOLA LUIS A.
2009-000363	12	KLIPEN	DECORCERAMICA, S.A.	MARQUEZ GARCIA RICARDO

2009-000367	16	NACIMOS EN VENEZUELA ... CRECEMOS EN EL MUNDO	CHOCOLATES EL REY, C.A.	LEONARDO UZCATEGUI L.
2009-000370	25	BDK	REGA SHOES C.A.	MARLENE SÃ NCHEZ
2009-000385	34	VOGUE CARACTERE	THE HOUSE OF EDGEWORTH INCORPORATED	ANTEQUERA H. RICARDO E.
2009-000391	16	LIBRETA LA GANADORA DEL SUR	DEL SUR BANCO UNIVERSAL, C.A.	GUIDO F. MEJIA A.
2009-000401	1	QNYPSO	PIERRE FABRE DERMATOLOGIE	EZAGUI SPRITZER JAIME R.
2009-000404	21	SCHÃ,,R	CORPORACION BIORGANICA DE VENEZUELA, C.A.	AYALA CHERUBINI BEATRIZ CAROLINA
2009-000405	16	SCHÃ,,R	CORPORACION BIORGANICA DE VENEZUELA, C.A.	AYALA CHERUBINI BEATRIZ CAROLINA
2009-000407	30	SCHÃ,,R MILLY FRIENDS	CORPORACION BIORGANICA DE VENEZUELA, C.A.	AYALA CHERUBINI BEATRIZ CAROLINA
2009-000408	30	SCHÃ,,R	CORPORACION BIORGANICA DE VENEZUELA, C.A.	AYALA CHERUBINI BEATRIZ CAROLINA
2009-000409	21	SCHÃ,,R ANELLINI	CORPORACION BIORGANICA DE VENEZUELA, C.A.	AYALA CHERUBINI BEATRIZ CAROLINA
2009-000410	16	SCHÃ,,R ANELLINI	CORPORACION BIORGANICA DE VENEZUELA, C.A.	AYALA CHERUBINI BEATRIZ CAROLINA
2009-000411	30	SCHÃ,,R ANELLINI	CORPORACION BIORGANICA DE VENEZUELA, C.A.	AYALA CHERUBINI BEATRIZ CAROLINA
2009-000412	21	SCHÃ,,R MILLY FRIENDS	CORPORACION BIORGANICA DE VENEZUELA, C.A.	AYALA CHERUBINI BEATRIZ CAROLINA
2009-000418	1	BONFIBRA	DBM INTERNATIONAL C.V.	RAMOS R., PEDRO V.
2009-000420	1	MINDRU	AGROSOLUCIONES, C.A.	CARRASCOSA JOSE MANUEL
2009-000422	5	NOUFU	AGROSOLUCIONES, C.A.	CARRASCOSA JOSE MANUEL
2009-000423	5	SHITSU	AGROSOLUCIONES, C.A.	CARRASCOSA JOSE MANUEL
2009-000429	25	PAULINAS	PAULINAS, C.A.	JUAN F. GUTIERREZ
2009-000439	33	ZANJONERO	ASOC. COOP. AGROINDUSTRIA SANTO CRISTO AGROSANTO R.L.	JOSE DELGADO
2009-000440	10	EVIVA	HOLOGIC, INC.	MANUEL POLANCO FERNANDEZ
2009-000444	5	EFAXAN	MAVEMPRO S.A.	ENRIQUE ASSISO
2009-000445	5	FRUSIX	APOLO FARMA, C.A.	MIGUEL ANGEL VELASQUEZ TINEDO
2009-000451	30	ALL DAY	BUNGE ALIMENTOS S.A.	ENRIQUE J. CHEANG VERA
2009-000452	21	GLASS LOCK	SAM KWANG GLASS IND. CO., LTD.	BENTATA KAREL
2009-000453	1	KOWA	KOWA COMPANY LTD.	BENTATA KAREL
2009-000464	11	HANWO	POWERMAX PANAMA LTD, CORP	ALVAREZ HERNANDEZ MITCHELLE J
2009-000469	29	PIRATA	SURTIDORA AVICOLA SAN ANTONIO, C.A	JOAO DE LECA CORREIA
2009-000471	30	PIRATA	SURTIDORA AVICOLA SAN ANTONIO, C.A	JOAO DE LECA CORREIA
2009-000472	31	PIRATA	SURTIDORA AVICOLA SAN ANTONIO, C.A	JOAO DE LECA CORREIA
2009-000473	32	PIRATA	SURTIDORA AVICOLA SAN ANTONIO, C.A	JOAO DE LECA CORREIA
2009-000475	50	BARQUERO	SURTIDORA AVICOLA SAN ANTONIO, C.A	JOAO DE LECA CORREIA
2009-000477	30	BARQUERO	SURTIDORA AVICOLA SAN ANTONIO, C.A	JOAO DE LECA CORREIA
2009-000478	31	BARQUERO	SURTIDORA AVICOLA SAN ANTONIO, C.A	JOAO DE LECA CORREIA
2009-000479	29	BARQUERO	SURTIDORA AVICOLA SAN ANTONIO, C.A	JOAO DE LECA CORREIA
2009-000480	32	BARQUERO	SURTIDORA AVICOLA SAN ANTONIO, C.A	JOAO DE LECA CORREIA
2009-000488	21	SUPREMAX	SCHOTT AG	MIGUEL ANGEL VELASQUEZ TINEDO
2009-000508	1	OSADIA FUEGO Y PASION YANBAL	JAFER LIMITED,	DE SOLA LANDER IRENE
2009-000509	10	INFINOX	DEPUY, INC	DE SOLA LANDER IRENE
2009-000517	20	ERA	YONGGAD CO LTD	LEOPOLDO MARQUEZ LEFELD
2009-000518	9	KINGBOND	SHENZHEN KDI COMMUNICATION CO LTD	MONSERRATT EDGAR JAVIER
2009-000519	9	ANYCOOL	SHENZHEN KDI COMMUNICATION CO LTD	MONSERRATT EDGAR JAVIER
2009-000522	29	ROLDMANIA	CORPORACION CHURRO MANIA, C.A.	JOSE OVIEDO SALGUEIRO ARAUJO
2009-000528	16	VEL ROSITA FIESTA	COLGATE-PALMOLIVE COMPANY	MEJURO ECHERO ROSA MARIA

2009-000530	16	AJAX FIESTA DE FLORES FIESTA	COLGATE-PALMOLIVE COMPANY	MEJURO ECHERO ROSA MARIA
2009-000531	16	SOFLAN SUAVITEL FIESTA	COLGATE-PALMOLIVE COMPANY	MEJURO ECHERO ROSA MARIA
2009-000535	25	ENERGIE	INTERNATIONAL STARS S.A.H	CLAUDETTE ELENA BRIDGES BLACKMAN
2009-000539	26	HIND	LUIS ERNESTO GONZALEZ LEWIS	CLAUDETTE ELENA BRIDGES BLACKMAN
2009-000540	28	HIND	LUIS ERNESTO GONZALEZ LEWIS	CLAUDETTE ELENA BRIDGES BLACKMAN
2009-000555	1	SFP	SPECIALTY FERTILIZER PRODUCTOS, LLC	LINARES ALLOCA MARLIN E.
2009-000556	1	AVAIL	SPECIALTY FERTILIZER PRODUCTOS, LLC	LINARES ALLOCA MARLIN E.
2009-000557	1	NUTRISPHERE-N	SPECIALTY FERTILIZER PRODUCTOS, LLC	LINARES ALLOCA MARLIN E.
2009-000563	4	RESURS, VMPAUTO	AMERICAN FRICTION LUBE, C.A.	DOMINGUEZ MENDEZ RAQUEL
2009-000575	30	CREMIFRESS	ALVAREZ RODRIGUEZ MARIA FABIANA	MARIA F. ALVAREZ
2009-000584	1	TROPIQUES MINERALE	LANCOME PARFUMS ET BEAUTE & CIE.	DIEGO BUSTILLOS BEINER
2009-000585	25	DANIREMA `S	SALDANHA DE VASCONCELOS ANA CECILIA	ANA SALDANHA
2009-000586	24	DANIREMA `S	SALDANHA DE VASCONCELOS ANA CECILIA	ANA SALDANHA
2009-000594	16	DIGI	LUIGI DI GIROLAMO MALDERA	LUIGI DI GIROLAMO M.
2009-000595	26	DIGI	LUIGI DI GIROLAMO MALDERA	LUIGI DI GIROLAMO M.
2009-000596	14	CUNI ACCESORIOS	ANA CAROLINA PALACIOS	CAROLINA RUIZ T.
2009-000597	18	CUNI ACCESORIOS	ANA CAROLINA PALACIOS	CAROLINA RUIZ T.
2009-000618	16	SIGMA VISION	SIGMA DENTAL PLAN, C.A.	MARCO A. COLMENARES A.
2009-000622	25	GINALE	SUMINISTROS GINALE, C.A	GISSELL NAINELYTH SANDOVAL BANDEZ
2009-000624	31	CAT PLUS	NUTRICION TECNICA NUTRITEC C.A.	DANIEL QUINTERO
2009-000626	34	VOGUE PLATINE	THE HOUSE OF EDGEWORTH INCORPORATED	HERNANDEZ RICARDO ANTEQUERA
2009-000632	1	NEOPTIDE	PIERRE FABRE DERMO-COSMETIQUE	EZAGUI SPRITZER JAIME R.
2009-000633	1	RASILEZ	NOVARTIS AG	EZAGUI SPRITZER JAIME R.
2009-000634	11	ILUMINUM	RONNY NOACH COHEN WOLKOWIEZ	ROSSINI MARTIN NICOLAS
2009-000635	11	ILUMINUM	RONNY NOACH COHEN WOLKOWIEZ	ROSSINI MARTIN NICOLAS
2009-000636	11	ILUMINUM	RONNY NOACH COHEN WOLKOWIEZ	ROSSINI MARTIN NICOLAS
2009-000637	8	ILUMINUM	RONNY NOACH COHEN WOLKOWIEZ	ROSSINI MARTIN NICOLAS
2009-000647	16	CANDES TURISMO	CANDES TURISMO VENEZUELA, C.A.	MARLENE SÁ NCHEZ
2009-000661	10	BRUXGUARD	PRESTIGE BRANDS INTERNATIONAL, INC	MANUEL POLANCO FERNANDEZ
2009-000684	14	STIRRUP	RALPH LAUREN WATCH AND JEWELRY COMPANY SARL	DE SOLA LANDER IRENE
2009-000688	6	OCTABLOCK	ASSISO ROBERTO	ASSISO ROBERTO
2009-000690	28	POLIDOKU	ASSISO ROBERTO	ASSISO ROBERTO
2009-000692	31	MIKADO	RD48, C.A	CARRIÁ"N RODRIGUEZ MARY
2009-000693	12	MIKADO	RD48, C.A	CARRIÁ"N RODRIGUEZ MARY
2009-000695	11	MIKADO	RD48, C.A	CARRIÁ"N RODRIGUEZ MARY
2009-000707	1	ROGAINÉ	JOHNSON & JOHNSON	DE SOLA LANDER IRENE
2009-000708	1	ROGAINÉ	JOHNSON & JOHNSON	DE SOLA LANDER IRENE
2009-000710	21	MRW WORLDWIDE COURIER	ANN HARBOUR CORPORATION ESTABLISHMENT	ELIAS LUIS FRANCISCO
2009-000711	12	MRW WORLDWIDE-COURIER	ANN HARBOUR CORPORATION ESTABLISHMENT	ELIAS LUIS FRANCISCO
2009-000712	16	MRW WORLDWIDE-COURIER	ANN HARBOUR CORPORATION ESTABLISHMENT	ELIAS LUIS FRANCISCO
2009-000713	25	MRW WORLDWIDE-COURIER	ANN HARBOUR CORPORATION ESTABLISHMENT	ELIAS LUIS FRANCISCO
2009-000733	31	KIDE	KIDE, S. COOP.	GONZALEZ YANES SEBASTIAN
2009-000735	1	XANLEIN	COLGATE-PALMOLIVE COMPANY	MEJURO ECHERO ROSA MARIA
2009-000746	30	STACY `S	MARIA ANDREINA SALCEDO DE CALACAÃ"O	HERNANDEZ RICARDO ANTEQUERA
2009-000754	31	AGROMINERALES CV	AGROMINERALES, C.A.	CELESTINO VEGA
2009-000760	28	MAMORIA	CERO CINCUENTA Y OCHO C.A.	EFREN HERNANDEZ
2009-000761	26	MAMORIA	CERO CINCUENTA Y OCHO C.A.	EFREN HERNANDEZ
2009-000768	33	JOHNNIE WALKER DOUBLE BLACK	DIAGEO BRANDS B.V.	DIEGO BUSTILLOS BEINER
2009-000769	1	MUSIC FAN	UNILEVER N.V.	DIEGO BUSTILLOS BEINER
2009-000770	30	CARE 4U	DANISCO A/S	MANUEL POLANCO FERNANDEZ
2009-000771	1	CARE 4U	DANISCO A/S	MANUEL POLANCO FERNANDEZ
2009-000777	11	FALCK NUTEC	FALCK DANMARK A/S	ALVAREZ HERNANDEZ MITCHELLE J
2009-000778	25	FALCK NUTEC	FALCK DANMARK A/S	ALVAREZ HERNANDEZ MITCHELLE J

2009-000779	26	FALCK NUTEC	FALCK DANMARK A/S	ALVAREZ HERNANDEZ MITCHELLE J
2009-000788	1	SOURCE NATURALS	SOURCE NATURALS, INC.	ALVAREZ HERNANDEZ MITCHELLE J
2009-000790	1	STARVAL HCT	RANBAXY LABORATORIES LIMITED	ALVAREZ HERNANDEZ MITCHELLE J
2009-000791	11	CAREFUSION	CARDINAL HEALTH CMP, INC.	BENTATA KAREL
2009-000792	10	CAREFUSION	CARDINAL HEALTH CMP, INC.	BENTATA KAREL
2009-000797	10	CAREFUSION	CARDINAL HEALTH CMP, INC.	BENTATA KAREL
2009-000798	9	CAREFUSION	CARDINAL HEALTH CMP, INC.	BENTATA KAREL
2009-000803	9	CAREFUSION	CARDINAL HEALTH CMP, INC.	BENTATA KAREL
2009-000810	21	PANEX CASSIS	GRUPO SEB DO BRASIL PRODUTOS DOMESTICOS LTDA	GONZALEZ ESCOBAR CASTOR JOSE
2009-000811	21	PANEX CITRUS	GRUPO SEB DO BRASIL PRODUTOS DOMESTICOS LTDA	GONZALEZ ESCOBAR CASTOR JOSE
2009-000812	21	PANEX FIT	GRUPO SEB DO BRASIL PRODUTOS DOMESTICOS LTDA	GONZALEZ ESCOBAR CASTOR JOSE
2009-000813	21	ROCHEDO LUNA	GRUPO SEB DO BRASIL PRODUTOS DOMESTICOS LTDA	GONZALEZ ESCOBAR CASTOR JOSE
2009-000838	11	KARBOSAN	KARBOSAN ZIMPARA TASI SANAYI ANONIM SIRKETI	LEONARDO UZCATEGUI L.
2009-000847	20	COSHY	ZACARIAS EL BERCH KAIRONS	ISABEL GARCIA
2009-000850	12	COSHY	ZACARIAS EL BERCH KAIRONS	ISABEL GARCIA
2009-000858	1	NOVOTELY	ZODIAC INTERNATIONAL CORPORATION	HENRIQUEZ DE SOLA LUIS A.
2009-000859	9	INTRAGAMA	EXCELSIOR GAMA SUPERMERCADOS, C.A	PEROZO ORTIN RAFAEL ERNESTO
2009-000897	1	SYLLIT	AGRIPHAR, S.A.	BENTATA KAREL
2009-000908	1	SUCCEEV	SANOFI-AVENTIS	EZAGUI SPRITZER JAIME R.
2009-000911	1	SHARK	KROW S.A.	ENRIQUE J. CHEANG VERA
2009-000912	20	CHISPITAS	JOE BOXER CORPORATION	ENRIQUE J. CHEANG VERA
2009-000913	10	CHISPITAS	JOE BOXER CORPORATION	ENRIQUE J. CHEANG VERA
2009-000930	10	RECLAIM	DEPUY, INC.	DE SOLA LANDER IRENE
2009-000962	16	OSITOS GOOD LUCK ALPES	MANUFACTURAS DE PAPEL, C.A. (MANPA) S.A.C.A.	DE SOLA LANDER IRENE
2009-000963	16	OSITOS ALPES	MANUFACTURAS DE PAPEL, C.A. (MANPA) S.A.C.A.	DE SOLA LANDER IRENE
2009-000964	16	OSITOS ALPES	MANUFACTURAS DE PAPEL, C.A. (MANPA) S.A.C.A.	DE SOLA LANDER IRENE
2009-000965	16	OSITOS ALPES	MANUFACTURAS DE PAPEL, C.A. (MANPA) S.A.C.A.	DE SOLA LANDER IRENE
2009-000966	16	OSITOS ALPES	MANUFACTURAS DE PAPEL, C.A. (MANPA) S.A.C.A.	DE SOLA LANDER IRENE
2009-000967	16	OSITOS ALPES	MANUFACTURAS DE PAPEL, C.A. (MANPA) S.A.C.A.	DE SOLA LANDER IRENE
2009-000968	16	MY SWEET BEAR SO CUTE BEAUTIFUL OSITOS ALPES	MANUFACTURAS DE PAPEL, C.A. (MANPA) S.A.C.A.	DE SOLA LANDER IRENE
2009-000969	16	OSITOS ALPES	MANUFACTURAS DE PAPEL, C.A. (MANPA) S.A.C.A.	DE SOLA LANDER IRENE
2009-000970	16	OSITOS ALPES	MANUFACTURAS DE PAPEL, C.A. (MANPA) S.A.C.A.	DE SOLA LANDER IRENE
2009-000971	16	OSITOS ALPES	MANUFACTURAS DE PAPEL, C.A. (MANPA) S.A.C.A.	DE SOLA LANDER IRENE
2009-000972	16	OSITOS ALPES	MANUFACTURAS DE PAPEL, C.A. (MANPA) S.A.C.A.	DE SOLA LANDER IRENE
2009-000973	16	OSITOS ALPES	MANUFACTURAS DE PAPEL, C.A. (MANPA) S.A.C.A.	DE SOLA LANDER IRENE
2009-000974	16	OSITOS ALPES	MANUFACTURAS DE PAPEL, C.A. (MANPA) S.A.C.A.	DE SOLA LANDER IRENE
2009-000975	16	OSITOS VINTAGE ALPES	MANUFACTURAS DE PAPEL, C.A. (MANPA) S.A.C.A.	DE SOLA LANDER IRENE
2009-000976	16	OSITOS ALPES	MANUFACTURAS DE PAPEL, C.A. (MANPA) S.A.C.A.	DE SOLA LANDER IRENE
2009-000977	16	OSITOS ALPES	MANUFACTURAS DE PAPEL, C.A. (MANPA) S.A.C.A.	DE SOLA LANDER IRENE
2009-000978	16	OSITOS READ ALPES	MANUFACTURAS DE PAPEL, C.A. (MANPA) S.A.C.A.	DE SOLA LANDER IRENE
2009-000979	16	OSITOS ALPES	MANUFACTURAS DE PAPEL, C.A. (MANPA) S.A.C.A.	DE SOLA LANDER IRENE
2009-000980	16	BASEBALL OSITOS ALPES	MANUFACTURAS DE PAPEL, C.A. (MANPA) S.A.C.A.	DE SOLA LANDER IRENE
2009-000981	16	NORTH PAID LUFTPOST VIA AEREA OSITOS ALPES	MANUFACTURAS DE PAPEL, C.A. (MANPA) S.A.C.A.	DE SOLA LANDER IRENE
2009-000982	16	CANDY SHOP OSITOS ALPES	MANUFACTURAS DE PAPEL, C.A. (MANPA) S.A.C.A.	DE SOLA LANDER IRENE
2009-000983	16	KISS SHOP ALPES	MANUFACTURAS DE PAPEL, C.A. (MANPA) S.A.C.A.	DE SOLA LANDER IRENE
2009-000984	16	VINTAGE OSITOS ALPES	MANUFACTURAS DE PAPEL, C.A. (MANPA) S.A.C.A.	DE SOLA LANDER IRENE
2009-000985	16	OSITOS ALPES	MANUFACTURAS DE PAPEL, C.A. (MANPA) S.A.C.A.	DE SOLA LANDER IRENE
2009-000986	16	OSITOS ALPES	MANUFACTURAS DE PAPEL, C.A. (MANPA) S.A.C.A.	DE SOLA LANDER IRENE
2009-000987	16	LOLIPOP OSITOS ALPES	MANUFACTURAS DE PAPEL, C.A. (MANPA) S.A.C.A.	DE SOLA LANDER IRENE
2009-000988	16	OSITOS ALPES	MANUFACTURAS DE PAPEL, C.A. (MANPA) S.A.C.A.	DE SOLA LANDER IRENE
2009-000989	16	OSITOS ALPES	MANUFACTURAS DE PAPEL, C.A. (MANPA) S.A.C.A.	DE SOLA LANDER IRENE
2009-000990	16	OSITOS ALPES	MANUFACTURAS DE PAPEL, C.A. (MANPA) S.A.C.A.	DE SOLA LANDER IRENE
2009-000991	16	SURF OSITOS ALPES	MANUFACTURAS DE PAPEL, C.A. (MANPA) S.A.C.A.	DE SOLA LANDER IRENE

2009-000992	16	OSITOS ALPES	MANUFACTURAS DE PAPEL, C.A. (MANPA) S.A.C.A.	DE SOLA LANDER IRENE
2009-000993	1	NEOCHEMICAL	ROSSMORE GROUP INC.	AYALA CHERUBINI BEATRIZ
2009-000996	1	SOLOCALM	MEGAT HOLDINGS, LLC.	CAROLINA
2009-000998	12	TOP BRAKE	JENIFFER SILVA MORET	BARRAGAN DE AGUILAR, MARIA
2009-001000	1	ALBUPAC	ZODIAC INTERNATIONAL CORPORATION	THAMARA
2009-001003	12	TB	DISTRIBUIDORA BRAKECO C.A.	JENIFFER SILVA
2009-001004	1	BIDTRUE	BAUSCH & LOMB INCORPORATED	HENRIQUEZ DE SOLA LUIS A.
2009-001005	9	BIDTRUE	BAUSCH & LOMB INCORPORATED	LUIS C. FERREIRA
2009-001006	17	AGRIHOSE	THE GATES CORPORATION	DIEGO BUSTILLOS BEINER
2009-001016	25	SEA SHELLS	THREE SHELLS, C.A.	DIEGO BUSTILLOS BEINER
2009-001027	1	AUJOURA	BOEHRINGER INGELHEIM INTERNATIONAL GMBH	MANUEL POLANCO FERNANDEZ
2009-001028	1	MEGAMUNE	CEVA SANTE ANIMALE	CLAUDETTE ELENA BRIDGES
2009-001031	11	HANSCAN	HANSCAN IP B.V.	BLACKMAN
2009-001033	16	HANSCAN	HANSCAN IP B.V.	EZAGUI SPRITZER JAIME R.
2009-001034	26	HANSCAN	HANSCAN IP B.V.	ENRIQUE J. CHEANG VERA
2009-001053	10	TRACH CARE	KIMBERLY-CLARK WORLDWIDE, INC.	ENRIQUE J. CHEANG VERA
2009-001055	8	DISCOVERY CHANNEL	DISCOVERY COMMUNICATIONS, LLC	ENRIQUE J. CHEANG VERA
2009-001056	21	DISCOVERY CHANNEL	DISCOVERY COMMUNICATIONS, LLC	ALONSO BRICEA'DO DELFINA
2009-001057	22	DISCOVERY CHANNEL	DISCOVERY COMMUNICATIONS, LLC	ALONSO BRICEA'DO DELFINA
2009-001058	24	DISCOVERY CHANNEL	DISCOVERY COMMUNICATIONS, LLC	ALONSO BRICEA'DO DELFINA
2009-001059	21	ANIMAL PLANET	DISCOVERY COMMUNICATIONS, LLC	ALONSO BRICEA'DO DELFINA
2009-001071	1	EAU DU SOLEIL	EBEL INTERNATIONAL LTD.	ALONSO BRICEA'DO DELFINA
2009-001083	16	REGGIANO DELICATESES	INVERSIONES REGGIANO C.A	NEBREDIA MARIA MILAGROS
2009-001101	12	FYM	MOTO DELICIAS, C.A	SAGNOTTI SUSANA
2009-001106	1	TELESCOPIC EXPLOSION	L OREAL	SALAVERRIA YANEZ OSVALDO
2009-001126	21	COSHY	ZACARIAS EL BERCH KAIRONS	DIEGO BUSTILLOS BEINER
2009-001127	18	COSHY	ZACARIAS EL BERCH KAIRONS	ISABEL GARCIA
2009-001128	16	COSHY	ZACARIAS EL BERCH KAIRONS	ISABEL GARCIA
2009-001129	24	COSHY	ZACARIAS EL BERCH KAIRONS	ISABEL GARCIA
2009-001131	26	COSHY	ZACARIAS EL BERCH KAIRONS	ISABEL GARCIA
2009-001132	28	COSHY	ZACARIAS EL BERCH KAIRONS	ISABEL GARCIA
2009-001133	16	COSHY	ZACARIAS EL BERCH KAIRONS	ISABEL GARCIA
2009-001134	8	COSHY	ZACARIAS EL BERCH KAIRONS	ISABEL GARCIA
2009-001136	8	MASTERPAC	GIORGIO CORTE MEZACASA	BARRAGAN DE AGUILAR, MARIA
2009-001151	1	EPOCH	NSE PRODUCTS, INC.	THAMARA
2009-001158	1	DISTEM	FAES FARMA, S.A.	ALONSO BRICEA'DO DELFINA
2009-001159	1	FLATULAIR	FAES FARMA, S.A.	GONZALEZ YANES SEBASTIAN
2009-001160	1	MECOLZINE	FAES FARMA, S.A.	GONZALEZ YANES SEBASTIAN
2009-001161	1	DYNAMOGEN	FAES FARMA, S.A.	GONZALEZ YANES SEBASTIAN
2009-002398	25	LA FLEUR DE LA SABILA	LITTEE ROGER	LITTEE ROGER
2009-002433	1	SENTIVA PREVENT	JAFER LIMITED	DE SOLA LANDER IRENE
2009-002467	11	FRIGIDAIRE	ELECTROLUX HOME PRODUCTS, INC.	ALONSO BRICEÑO DELFINA
2009-002469	11	FLO TV	QUALCOMM INCORPORATED	ALONSO BRICEÑO DELFINA
2009-002477	1	TYVANTRA	MERCK & CO., INC	EZAGUI SPRITZER JAIME R.
2009-002478	1	VETMEDICA	BOEHRINGER INGELHEIM VETMEDICA GMBH	EZAGUI SPRITZER JAIME R.

Total de Solicitudes : 1669



REPUBLICA BOLIVARIANA DE VENEZUELA.- MINISTERIO DEL PODER POPULAR PARA EL COMERCIO.- SERVICIO AUTONOMO DE LA PROPIEDAD INTELECTUAL.- REGISTRO DE LA PROPIEDAD INDUSTRIAL.

Caracas, 18 de noviembre de 2009

199º y 150º**RESOLUCIÓN NO. 1393****NOMBRES COMERCIALES CONCEDIDOS**Cumplidos como han sido los extremos legales exigidos, este despacho acuerda el registro de los **Nombres Comerciales** que a continuación se mencionan :

SOLICITUD	CLASE	NOMBRE DE LA MARCAS	TITULAR	TRAMITANTE
1996-003812	46	VIDRIOS EL MORRO	JOSE LUIS CRUZ	JOSE LUIS CRUZ
1996-009092	46	CONSOLITEX	ANTONUCCI CORBILLON MARIO	ANTONUCCI CORBILLON MARIO
1998-023349	46	PLANETA SPORT	MOHAMED IBRAHIM DARUICH	MOHAMED IBRAHIM DARVICH
2000-006355	46	MEDEXPERT	LYA GLAENTZLIN D' ASCOLI	LYA GLAENTZLIN D' ASCOLI
2001-003755	46	WWW.TOTAL.COM	TOTALBANK, C.A. BANCO UNIVERSAL.	ELIAS LUIS FRANCISCO
2001-003850	46	FONTANA	FONTANA POULTRY PACKING, C.A.	ORTIZ MALAVE PATRICIA E
2001-004037	46	REPARMATIC	RECONSTRUCCION DE PARTES AUTOMATICAS REPARMATIC, C.A.	ALVARO MANUEL ALVAREZ CAGIDE
2001-005828	46	CITI TAXI	CITI TAXI C.A.	ARCILA SALGADO GUSTAVO
2001-006217	46	INDUSTRIAL PARAISO	INDUSTRIAL PARAISO C.A.	YISRAEL, DAVID
2001-006493	46	AWISS	JADER ALBERTO GOMEZ GIRALDO	JUAN PABLO LAVINALLI
2001-007046	46	ENKONOS	MULTINVERSIONES CREATIVAS MC, C.A.	DOMINGUEZ I. AFRICA
2001-007349	46	LA CORTE	LUIS ALBERTO QUINTERO B.	LUIS ALBERTO QUINTERO
2001-007610	46	CASH 4 DE MIRANDA	LUIS KANNEE	LUIS KANNE
2001-010538	46	SEGURIESCOR	SEGURIESCOR, C.A.	LIGIA M. ESPINOZA MENDOZA
2001-012954	46	FRUIT MARKET PCR	CECILIA VERONICA ROSLER DE ESYAG	CECILIA VERONICA ROSLER
2001-013080	46	FALKEN	FALKEN, S.A.	LOPEZ CEGARRA JESUS ALBERTO
2001-014726	46	PLANETAVIAJE.COM	PLANETAVIAJE.COM, INC.	ROJAS GAONA RICARDO JAVIER
2001-015967	46	JARDIN MEMORIAL CARIBE	JARDIN MEMORIAL CARIBE C.A.	ANTONIO A. LARA A.
2001-015968	46	GRUPO MEMORIAL CARIBE	JOSE ANTONIO LARA ARGUELLO	JOSE ANTONIO LARA A.
2001-016156	46	ZAFRA IMPORT TODO 999 Y ALGO MAS!!	MEYER ZAFRANY BENTOLILA	MEYER ZAFRANY BENTOLILA
2001-016528	46	MICHELE CIGENIA M	MICHELE CIGENIA C.A.	.OCHELE CIGENIA MASTRODDOMENICO
2001-016923	46	EN CONTRASTE	ESCALONA GALAVIS JOSE ANTONIO	ESCALONA GALAVIS JOSE ANTONIO
2001-017227	46	PULL UP	MICAM MODA C.A.	ORTIZ MORALES ENDES JOSEFINA
2001-017555	46	LA DIADEMA	DIADEMAS UNIDAS C.A.	OSCAR J. HUERTAS BIGOTT
2001-020019	46	PROCLEAN	PROCLEAN MATERIALES Y METODOS, C.A.	CASAÁ'AS NAVARRO FRANCISCO JUAN
2001-020020	46	PROCLEAN	PROCLEAN MATERIALES Y METODOS, C.A.	CASAÁ'AS NAVARRO FRANCISCO JUAN
2002-003028	46	EAST TOWER CONSULTING	ACOSTA GUILLEN LORENZO ESTEBAN	ACOSTA GUILLEN LORENZO ESTEBAN
2002-016748	46	KUDASAI	ANTONIO VICENTE VASQUEZ SANCHEZ	ANTONIO VICENTE VASQUEZ S.
2003-001834	46	CREMALAC	LA CREMA DE LOS LACTEOS, C.A.	GILBERTO A. ATENCIO ATENCIO
2003-008398	46	MD MINUTO DE DIOS	CORPORACION EL MINUTO DE DIOS	ENRIQUE J. CHEANG VERA
2003-008544	46	RAPID RUNNER EXPRESS	RAPID RUNNER EXPRESS, C.A.	BENITEZ ESTRAÁ'Q. TULIA
2003-010010	46	ASTHOR AGRICOLA	ASTHOR AGRICOLA C.A.	OLGA BUSTAMANTE
2003-010278	46	CASA CERAMICA	CASACERAMICA C.A.	GARCIA DELGADO ROBERT C.

2003-010492	46	PROBANCO	BANCO PROVIVIENDA, C.A., BANCO UNIVERSAL, (BANPRO)	RAMOS R., PEDRO V.
2003-010494	46	PROBANK	BANCO PROVIVIENDA, C.A., BANCO UNIVERSAL, (BANPRO)	RAMOS R., PEDRO V.
2003-010685	46	M MICROTEGH COMPUTER	LUIS ENRIQUE LABARCA MARQUEZ	CARRASCOSA JOSE MANUEL
2003-016019	46	RINO LUPY	RINO LUPD	ORTIZ MORALES ENDES JOSEFINA
2003-016278	46	GALERIA ARQUETIPO	GALERIA ARQUETIPO, C.A.	RAIF EL ARIGIE HARBIE
2003-016316	46	PIGUI RIBS	COMERCIALIZADORA M.P.M. C.A.	MORALES FINOL, ANDRES
2004-003183	46	SMOKY	ALIMENTOS FRIDES II, C.A.	CARMEN C. FERNANDEZ
2004-005413	46	LOS ALPES	AGUA MINERAL NATURAL LOS ALPES C.A.	MONSERRATT EDGAR JAVIER
2004-005977	46	MAKROVAL	ORKAM SOUTH AMERICA TRADEMARK AG	UZCATEGUI URDANETA MARIANO
2004-006866	46	BODEGON DEL PEREGRINO	INVERSIONES AGROPECUARIAS FALCONGUSTO, C.A.	GERMAN RODRIGUEZ
2004-007696	46	MANA SPORT INZUNE R I19	MANA SPORT, C.A.	ORTIZ MORALES ENDES JOSEFINA
2004-007760	46	CAVIAR FLIGHTS	CAVIAR FLIGHTS, C.A.	JOSE MARIA ARIÁO
2004-007943	46	ISMAR	LO MARTIRE MAZA EDUARDO VICENTE	LO MARTIRE MAZA EDUARDO V.
2004-008516	46	BIMBUS	EGIDIO PENTA	EGIDIO PENTA
2004-008728	46	PALM CASE	CORPORACION BERACUEROS, C.A.	ORTIZ MORALES ENDES JOSEFINA
2004-009015	46	INSEINCA	INSEINCA C.A.	VARGAS ARANGO DAVID LEONARDO
2004-009172	46	TUTTO PASTA	INVERSORA SONTAL, C.A.	ARCILA SALGADO GUSTAVO
2004-009294	46	AMARANTHUS	AMARANTHUS C.A.	FRANK JOSE NAVAS CARREÁO
2004-009404	46	CORPORACION MEDICATEL	DROGERIA CORPORACION MEDICATEL, C.A.	MARIANNA MARRERO DELGADO
2004-011285	46	IVAHE	IVAHE S.A.	IVAN ANTONIO VALLES HERMOSO
2004-011310	46	PRONTO PIZZA	ECHEVERRIA RAMOS EDGAR JAIME	ECHEVERRIA RAMOS EDGAR JAIME
2004-011675	46	GEOBY	WALID KHAWLY	ORTIZ MORALES ENDES JOSEFINA
2004-011793	46	QUALA VENEZUELA	QUALA INC.	CARRASCOSA JOSE MANUEL
2004-013398	46	SUGESTION	FLEXIBLES MIRANDA, S.A.	ORTIZ MORALES ENDES JOSEFINA
2004-013686	46	PASTELERIA DEL CORSO	DELL'ERARIO MARIO	DELL'ERARIO, MARIO
2004-014773	46	ANDREUÁ'S	VALERY REPRESENTACIONES, C.A.	MAURICIO ISMAEL OSIO VEGAS
2004-016877	46	DELIRIO	FLEXIBLES MIRANDA S.A.	ORTIZ MORALES ENDES JOSEFINA
2004-018898	46	TRE TRIENDA RISTORANTE ESPACIO	STEFANO PAOLILLO MARZOLLA	STEFANO PAOLILLO M.
2004-018931	46	CUIDA MED HMO	CQ-HMO ORGANIZACION EN SALUD, C.A.	COHEN YISSACGHAR, MERY
2004-019512	46	CREACIONES BETTY	CARLOS ANDRES LEON GOINGER	CARLOS LEON
2004-019586	46	EL TORO	MONICA DEL CARMEN MARTINEZ PINEDA	MONICA DE CARMEN MAARTINEZ PINEDA
2004-020251	46	LA OVEJA NEGRA	LA OVEJA NEGRA COMUNICACIONES, C.A.	LILIANA E. NUÁEZ S.
2004-020798	46	INNOVALLC	INNOVA LLC.	LAURA K. RADA CHACON
2004-020938	46	CARDTECH SISTEMAS	CARDTECH SISTEMAS, C.A.	ANTONIO LUCENA VASQUEZ
2005-007352	46	PUBLICIDAD FLAMINGO	PUBLICIDAD FLAMINGO, C.A.	MELENA MEDINA FERNANDO
2005-007794	46	INESLA	VENGAS, S.A.	MARQUEZ LOSADA, GABRIEL
2005-008109	46	F U 2	SUKKAR KAIROUZ YOMANA	SUKKAR KAIROUZ YOMANA
2005-009012	46	TROPICANA CAFE	FOOD FACTORY, C.A.	EUSEBE JUAREZ
2005-009390	46	BODY SHOP	RAFAEL SANTELIZ	RAFAEL SANTELIZ
2005-011026	46	@ FAM JEANÁ'S	FAM JEANÁ'S C.A.	RODRIGUEZ BALBUENA MANUEL ALFREDO
2005-012426	46	INVERSIONES DILLARÁ'S	INVERSIONES DILLARÁ'S C.A.	GARCIA DELGADO ROBERT C.
2005-013885	46	L LA CRUZ SPORT	LA CRUZ SPORT C.A.	PEDRO ARGENIS GARCIA LACRUZ
2005-014627	46	MOLDOUVENCA, MOLDADURAS DE VENEZUELA	DANIEL DOS SANTOS SIMOES	DANIEL DOS SANTOS SIMOES
2005-014769	46	AISHTI	ANTONIO DUMET DAHER	ANTONIO DUMET DAHER
2005-015396	46	INTELMERC	BENITEZ NIETO, ROSALBA	BENITEZ NIETO ROSALBA
2005-016427	46	GALERIA CANO	GALERIA CANO, S.A.	HUGO PRIETO

2005-017848	46	MARSKLLA	JOSE BENJAMIN ESPINOZA	JOSE BENJAMIN ESPINOZA
2005-018003	46	GUSPIK	INVERSIONES GUSPIKÁ C.A.	IRAMA ROJAS LANDA
2005-021333	46	SUPEROFFICE	INVERSIONES SUPEROFFICE SFA, C.A.	MEZA HIDALGO LILIA
2005-022410	46	CONSOLITEX	ANTONUCCI CORBILLON MARIO	ANTONUCCI CORBILLON MARIO
2005-022485	46	MAD ESTILO URBANO	DIAZ CASTILLO MIGUEL ANGEL	DIAZ CASTILLO MIGUEL ANGEL
2005-022582	46	ESPACIO GOURMET	EL ESPACIO GOURMET, C.A.	MANUEL NEVES MENDEZ DE SOUSA
2005-022746	46	RESUN	MASCOTAS Y MAS, C.A.	MONAGAS DOMINGUEZ NEREIDA ANTONIA
2005-024608	46	NWB	NEW WORLD BUSINESS CORPORATION, C.A	MIMY MOCK DE FUNG
2005-025195	46	S.DATA.	CORPORACION M.T.G.V. S.A.	CHON HEE CHUNG
2005-026363	46	DIGITAL CORPORATION, C.A.	DIGITAL CORPORATION C.A.	GAVIOLA ALEGRIA GINO
2005-026689	46	DA HANA	INVERSIONES ONE 2008, C.A.	WANG YI
2005-027539	46	YESIGNS	IMPRESIONES DEL FUTURO, C.A.	JUAN FRANCISCO GONZALEZ ARROYO
2006-000611	46	SPORT POWER	MIRAFLORES EQUITY HOLDINGS, INC.	MEZA MORENO ANA IRIS
2006-000955	46	DILER WEAR	COMERCIALIZADORA DILER C.A	FABIAN JARAMILLO BUSTAMANTE
2006-003338	46	RUM BAR TV	MANAURE ARILLA, MATED JOSE	JOSE MIGUEL LOMBARDO GIAMBALVO
2006-003937	46	TAIME INDUSTRIAS DE TAPAS	INDUSTRIAS DE TAPAS TAIME C.A. (TAIME)	COHEN YISSACGHAR, MERY
2006-007009	46	TROTAMUNDOS FORUM	GERMAN BLANCO ROMERO	CARRASCOSA JOSE MANUEL
2006-008587	46	TICKET MUNDO	BERRIZBEITIA MANUEL ENRIQUE	MANUEL ENRIQUE BERRIZBEITIA
2006-012161	46	ALDO COLLECTION	ALDO GROUP INTERNATIONAL AG.	CASTOR GONZÁ LEZ ESCOBAR
2006-020452	46	ELMAR	TABDADA MIGUELEZ ROBERTO JOSE	TABDADA MIGUELEZ ROBERTO
2007-005175	46	NOV@NET	INVERSIONES NOVANET, C.A.	RAMON ALBARRACIN
2007-006897	46	D PIETRA	LAMINADOS INNOVADORES, LAMINOVA, C.A.	ARCILA SALGADO GUSTAVO
2007-006913	46	IGNUM	LAMINADOS INNOVADORES, LAMINOVA, C.A.	CLAUDETTE ELENA BRIDGES BLACKMAN
2007-007696	46	FABRICA DE EMBUTIDOS VILLARICA	FABRICA DE EMBUTIDOS VILLARICA, C.A	GISSELA MARGARITA SOLANO DE URRIETA
2007-007941	46	IMPERIVM SUITE HOTEL S	INVERSIONES PRADO RIO, C.A.	ALONSO BRICEÁ'O DELFINA
2007-012175	46	TRD C.A. REPUESTOS, ACCESORIOS Y LUBRICANTES	AUTOREPUESTOS TRD. C.A.	ALEXANDER CASTRILLON
2007-015746	46	ZULIA MULTICOLOR	OPERADORA LA MULTICOLOR C.A.	MARIA OLIVARES
2007-016542	46	EXCLUSIVIDADES MATISSE FOOTWEAR	EXCLUSIVIDADES MATISSE FOOTWEAR, C.A.	IGNACIO DAVID DE MARTINEZ SALVO
2007-018134	46	GRUPO LA QUINTA	INVERSIONES VILLA BORGHESE, C.A.	JAIME GOMEZ TORRES
2007-018735	46	CONTACTO INDUSTRIAL	OSWALDO CHIRINDS	TULIA BENITEZ
2007-018877	46	GRANDS POWER	GRANDS POWER, C.A.	JESUS ANTONIO COLMENAREZ U.
2007-018881	46	DISTRIBUIDORA GRANOVAR 2000	DISTRIBUIDORA GRANOVAR 2000, C.A.	CARLOS M. FERREIRA DE JESUS
2007-019284	46	COCINA CLUB	COMPañIA ANONIMA BECO SUCESORA DE BLOHM	DOLORES ANTONIA ROJAS DE RODRIGUEZ
2007-020198	46	LA MALLORQUINA	PANADERIA LA MALLORQUINA, C.A.	RODDOLFO ANTONIO OROPEZA ZUBILLAGA
2007-020887	46	SEMIREMOLQUES Y REMOLQUES TASCA C.A (SYRTA C.A)	SEMIREMOLQUES Y REMOLQUES TASCA C.A (SYRTA C.A)	SGARGI NERIO
2007-021297	46	HAISE	CINASCAR AUTOMOTRIZ DE VENEZUELA, C.A.	GONZALEZ ESCOBAR CASTOR JOSE
2007-022415	46	MADEFILM 3D	POLIFILM DE VENEZUELA S.A.	ARCILA SALGADO GUSTAVO

2007-025083	46	PORTUBANCO BANCO UNIVERSAL	CHARLES DENIS DE SOUSA RODRIGUEZ	MONSERRATT EDGAR JAVIER
2007-026398	46	FILTRAGUA C.A	FILTRAGUA C.A.	JOSE DANIEL MARTINEZ
2007-027229	46	BODEGON EL VIÑEDO	BODEGON EL VIÑEDO, C.A.	VICTOR ROBERTO DE ANDRADE
2007-029174	46	INTENSUS	JOAR GIMENEZ	JOAR GIMENEZ
2007-029935	46	SABATINI	DESIREE VARELA	DESIREE VARELA
2008-000224	46	REIGA	REPUESTOS REIGA, C.A.	GAETANO NAPOLETANO
2008-000228	46	CHYTO	CHYTO MANIA, C.A.	JULIAN SANCHEZ
2008-000287	46	VARIODERM	ENDRINA BERMUDEZ DE FERNANDEZ	MELENA MEDINA FERNANDO
2008-000799	46	BUENA VISTA MORROCCOY	BIENES INMUEBLES GRIFADAM C.A.	NEWMAN TORRES EDDY F.
2008-001300	46	AUDIOVISION	AUVISION C.A.	BONALDE VERA ELISCAR AZILDE
2008-001613	46	SERVITRUCK	SERVITRUCK DE VENEZUELA, C.A.	JOSE FRANCISCO GONZALEZ DIAZ
2008-001845	46	PEGOVEN C.A.	PEGOVEN, C.A.	CARMEN LUISA MONSERRAT S.
2008-003165	46	RH RIVERO HERNANDEZ, C.A. RIHERCA	RIVERO HERNANDEZ, C.A. RIHERCA	RIVERO NUÑEZ CONSTANTINO
2008-006885	46	COLOR MAKE	ALL THAT INK DE VENEZUELA, C.A. ATIVEN	DIOMELIS MARTINEZ
2008-007638	46	ACADEMIA NOESIS	NOESIS SOLUCIONES DE NEGOCIOS C.A.	ENRIQUE J. CHEANG VERA
2008-007644	46	NIELA	WALTER ALEJANDRO VERLEZZA ARAQUE	MARIA MOYANO
2008-007834	46	RILEY	NARCISO TAPIAS	NARCISO TAPIAS
2008-013817	46	VENICE CALIFORNIA	CALZADOS DUKEZI C.D., C.A.	MIGUEL ANGEL VELASQUEZ TINED
2008-014556	46	AQUIVEN	INDUSTRIAL AQUIVEN, C.A.	ALEIXO VIEIRA
2008-014723	46	VIPHARCOS	VIPHARCOS, C.A.	NUÑEZ AZNAN MARIA VICTORIA
2008-019738	46	ARMAS LLANO ARMALLOCA	ARMAS LLANO, C.A.	CARRASCOSA JOSE MANUEL
2008-021556	46	XEX	CORPORACION TREQ, C.A.	TULIA BENITEZ
2008-021570	46	PICCATA HECHO EN CASA	CASA Y CUCINA, C.A.	NICOLA MARCHESE
2008-021631	46	INVERSIONES 4EVERY1	INVERSIONES 4EVERY1, C.A.	MICHAEL BRICEÁ'O PERALTA
2008-021688	46	BLINKOTA	RAFAEL ANGEL PARDI PLASENCIA	RAFAEL ANGEL PARDI PLASENCIA
2008-021689	46	PIMIENTA	MODAS PIMIENTA, C.A.	MARIA PALMIRA GRATZER ZAMBRANO
2008-021790	46	BEST PLUS 3000	PRODUCTOS GREEN MOUNTAIN, S.A.	RAFAEL PETRAITIS
2008-021914	46	INVERSIONES LIBBYLU 69, C.A	INVERSIONES LIBBYLU 69, C.A.	PEREZ D`JESUS ANTONIA JOSE
2008-021921	46	AISO SUSHI, C.A	AISO SUSHI C.A.	PEREZ D`JESUS ANTONIA JOSE
2008-021930	46	INTEROFFICE	MULTISILLAS DE VENEZUELA, C.A.	YIJAD HUSSEIN ABDALLA
2008-021955	46	INDUSTRIA CARDON	INDUSTRIA CARDON, C.A.	ANGEL PEREZ SANTIAGO
2008-021962	46	PRODUCTORA INDUSTRIAL DE AGUA MINERAL MONAGAS, C.A. PROINAMOCA	PRODUCTORA INDUSTRIAL DE AGUA MINERAL MONAGAS, C.A. (PROINAMOCA)	ANGEL FERNANDEZ
2008-022099	46	HOTEL OCEAN DORADO SUITES	CORPORACION TRASGO, C.A.	JUDITH CASTILLO URIBE
2008-022147	46	OFERTAS K	MARKET OPCIONES CM, C.A.	CAROL M. MATHEUS
2008-022148	46	OFERTAS K	INVERSIONES KM 57, C.A.	CAROL M. MATHEUS
2008-022158	46	DAMAS MAGALLANERAS	FUNDACION MAGALLANES DE CARABOBO, A.C.	JUDITH CASTILLO URIBE
2008-022163	46	TIMON MAGALLANERO	FUNDACION MAGALLANES DE CARABOBO, A.C.	JUDITH CASTILLO URIBE
2008-022165	46	MAGALLANES SPORT BAR VIP	FUNDACION MAGALLANES DE CARABOBO, A.C.	JUDITH CASTILLO URIBE
2008-022173	46	PRODUCTOS CASANAY	PRODUCTOS CASANAY, C.A.	MICHAEL BRICEÁ'O PERALTA
2008-022190	46	CORPORACION ZAGAX	CORPORACION ZAGAX, C.A.	CLAUDETTE ELENA BRIDGES BLACKMAN
2008-022206	46	ANTV CANAL A LA ASAMBLEA	FUNDACION TELEVISORA DE LA ASAMBLEA NACIONAL (ANTV)	JANETT C. TORO P.
2008-022226	46	CALZADOS OMEGA CARIBE C.,A.	CALZADOS OMEGA CARIBE C.A.	BOULA BAKHOS HANNA
2008-022236	46	CORFIN CORPORACION FINANCIERA C.A.	CORFIN, CORPORACION FINANCIERA C.A.	GIUSEPPE PECORARI

2008-022343	46	EAST SOLARIUM	MEXVEN EXPORTACIONES C.A.	ENRIQUE J. CHEANG VERA
2008-022347	46	WEST SOLARIUM	MEXVEN EXPORTACIONES C.A.	ENRIQUE J. CHEANG VERA
2008-022563	46	MÃ SQUENEGOCIOS	INVERSIONES MQN MASQUENEGOCIOS, C.A.	DANIEL DURÃ N
2008-022578	46	SEGUROS CONSTITUCION	SEGUROS CONSTITUCION C.A.	JACQUELINE RODRIGUEZ
2008-022634	46	INVERSIONES ROSVIC	INVERSIONES ROSVIC, C.A.	GERMAN PLATA P.
2008-022639	46	SOLUCIONESMKN	SOLUCIONES MKN, C.A.	MIGUEL PRATO
2008-022648	46	PREMIUM SUPERMERCADO C.A.	SUPERMERCADO PREMIUM, C.A.	MARIA DEL PILAR SEPULVEDA DE QUIROZ
2008-022676	46	SEGUROS CONSTITUCIÃ"N	SEGUROS CONSTITUCION C.A.	MEZA MORENO ANA IRIS
2008-022735	46	CREACIONES MY FATHER	CREACIONES MY FATHER 2000, C.A.	DOMINGUEZ MENDEZ RAQUEL
2008-022835	46	LIFE COLOR PLUS	FARMA COLOR DE VENEZUELA, C.A.	CLAUDETTE ELENA BRIDGES BLACKMAN
2008-022939	46	THROWING	ORREGO GOMEZ S. EN C.S. SUCESORES	MARQUEZ GARCIA RICARDO
2008-022963	46	CONFECCIONES H.A.J. 97	CONFECCIONES H. A. J. 97, C.A.	ISABEL GARCIA
2008-023092	46	LOCATEL AUTOMERCADO DE SALUD	LOVIENT CONSULTADORA E SERVICIOS, SOCIEDADE UNIPESDAL, LDA	ALVAREZ HERNANDEZ MITCHELLE J
2008-023093	46	PLENIA SUPERMERCADO DE SALUD	LOVIENT CONSULTADORA E SERVICIOS, SOCIEDADE UNIPESDAL, LDA	ALVAREZ HERNANDEZ MITCHELLE J
2008-023163	46	RODEO GRILL	TASCA RESTAURANT RODEO GRILL, C.A.	SARA C. SANCHEZ P.
2008-023187	46	INSTITUTO DE FORMACIÃ"N AUDIOVISUAL MEDIA X	MEDIA FINANCIAL SERVICES, C.A.	ELIAS LUIS FRANCISCO
2008-023337	46	UOMO	CONFECCIONES UOMO, C.A.	OLIVA MAS Y RUBI HERNAN
2008-023360	46	FERIA INTERNACIONAL DEL LIBRO DE VENEZUELA FILVEN	INSTITUTO AUTONOMO CENTRO NACIONAL DEL LIBRO CENAL	MARISELA GUEVARA SANCHEZ
2008-023375	46	LATIDO MUSIC	LATIDOMUSIC C.A	FRANCISCO GARCIA
2008-023462	46	SUMINISTROS E INVERSIONES ISAOLYANY, C.A.	SUNISTROS E INVERSIONES ISAOLYANY C.A.	EDWIN NAVARRO
2008-023472	46	TORKÃ S	BEST SHOES C.A.	MIRVIC GARCIA
2008-023633	46	SOFTLINE CONSULTORES	SOFTLINE CONSULTORES, C.A.	LEOPOLDO MARQUEZ LEFELD
2008-023648	46	C.A. POLICLINICA BARQUISIMETO	C.A. POLICLINICA BARQUISIMETO	CONSTANTINO KIRIAKIDIS PRODRUMU
2008-023650	46	SOLUPECA	SOLUCIONES PETROLERAS, C.A. (SOLUPECA)	CARRASCOSA JOSE MANUEL
2008-023903	46	X 5	EL KING DEL CALZADO, C.A.	BASSAM REFAI
2008-023979	46	PDI GERENCIA E INGENIERIA	PDI GERENCIA E INGENIERIA S.A.	DE SOLA LANDER IRENE
2008-024048	46	INNOVUS SOLUCIONES Y LOGISTICA DE PROCESOS	INNOVUS, SOLUCIONES Y LOGISTICA DE PROCESOS, C.A	RICARDO JARAMILLO
2008-024086	46	EXCLUSIVAS SIDNEY, C.A	EXCLUSIVAS SIDNEY, C.A	ORVIETO EDUARDO
2008-024125	46	HACKETT	INVERSIONES ALBERT AZUL, C.A.	CLAUDETTE ELENA BRIDGES BLACKMAN
2008-024129	46	ENGLAND COMPANY SHIRTMAKERS	INVERSIONES ALBERT AZUL, C.A.	CLAUDETTE ELENA BRIDGES BLACKMAN
2008-024141	46	O HANA	INVERSIONES ONE-2008, C.A.	NVERSIONES ONE-2008, C.A.
2008-024209	46	TIO NONO	INVERSIONES TODO AQUI, C.A.	FRANCISCO J. ACEVEDO S.
2008-024218	46	VIAJES TURISMO VTD VACACIONES C.A.	VIAJES TURISMO VTD VACACIONES, C.A	ISABEL GARCIA
2008-024285	46	BELLAMANIA BM	INVERSIONES BELLAMANIA, C.A.	MARIA EUGENIA FUENMAYOR CALCAÃD
2008-024297	46	ALTER SALUD	ALTER SALUD, C.A.	FERNANDO GRANADOS BELLORIN

2008-024319	46	DÁ QUIMICA HESS	D QUIMICA HESS, C.A.	GISSOLA MARGARITA SOLANO DE URRIETA
2008-024388	46	BELLA TACHIRA	TELEVISORA REGIONAL DEL TACHIRA, S.A. (T.R.T)	ELIAS LUIS FRANCISCO
2008-024421	46	BEPED	JMF CONSULTING, C.A.	ROGERIO A. DOS SANTOS
2008-024867	46	RSMARKETING MERCADEO Y PUBLICIDAD	RS MARKETING CONSULTING DE YOLMER ALEXIS ROMERO SOSA.	VEGA GOMEZ MARISELVA
2008-024868	46		FANTASTIC SHOES C.A.	VEGA GOMEZ MARISELVA
2008-024910	46	ROY INCOROY	INDUSTRIA DE COMPRESORES ROY, C.A. (INCOROY, C.A.)	CARRASCOSA JOSE MANUEL
2008-024917	46	BETTER PRODUCTS FOR A BETTER FUTURE	SEIKO EPSON KABUSHIKI KAISHA	LAURA K. RADA CHACON
2008-025027	46	KLIPEN	DECORCERAMICA, S.A.	MARQUEZ GARCIA RICARDO
2009-000426	46	PAULINAS	PAULINAS, C.A.	JUAN F. GUTIERREZ
2009-000466	46	METRO SHOES	METRO SHOES, C.A.	KARAM KHAOULI EMIL
2009-000467	46	PIRATA	SURTIDORA AVICOLA SAN ANTONIO, C.A	JOAO DE Leca CORREIA
2009-000474	46	BARQUERO	SURTIDORA AVICOLA SAN ANTONIO, C.A	JOAO DE Leca CORREIA
2009-000493	46	GOAFE	GOAFE STYLOS, C.A	ORTEGA HERNANDEZ ROLANDO JOAQUIN
2009-000573	46	CANDES TURISMO VENEZUELA	CANDES TURISMO VENEZUELA, C.A.	MARLENE SÁ NCHEZ
2009-000576	46	CORPORACIÃ" N GS	F.G. EMPRESAS, C.A.	MARIA JOSE PINEDA
2009-000577	46	CORPORACIÃ" N GS	F.G. EMPRESAS, C.A.	MARIA JOSE PINEDA
2009-000583	46	ECD MODA	ECD MODA C.A.	JAIKER GARCIA
2009-000621	46	SIGMA VISION	SIGMA DENTAL PLAN, C.A.	MARCO A. COLMENARES A.
2009-000625	46	VENEPLANTAS C.A	VENEPLANTAS, C.A.	DANIEL QUINTERO
2009-000663	46	AGROPECUARIA PORBONITA	AGROPECUARIA PORBONITA, C.A	FARIAS LUCES OMAR
2009-000667	46	INVERSIONES PORBONITA	INVERSIONES PORBONITA, C.A	OMAR FARIAS LUCES
2009-000673	46	AGROPECUARIA LECHE Y MIEL	AGROPECUARIA LECHE Y MIEL, C.A	FARIAS LUCES OMAR
2009-000694	46	RD48 C.A	RD48, C.A	CARRIÃ" N RODRIGUEZ MARY
2009-000732	46	MILLENNIUM MALL	PROMOTORA SAN GABRIEL, C.A.	
2009-000753	46	AGROMINERALES CV	AGROMINERALES, C.A.	CELESTINO VEGA
2009-000762	46	MAMORIA	CERO CINCUENTA Y OCHO C.A.	EFREN HERNANDEZ
2009-002415	46	CORPORACION FLAMINGOS HOUSE	CORPORACION FLAMINGOS HOUSE, C.A	FARIAS LUCES OMAR
2009-002419	46	INVERSIONES FLAMINGOS BEACH	INVERSIONES FLAMINGOS BEACH, C.A	FARIAS LUCES OMAR

Total de Solicitudes: 226



REPÚBLICA BOLIVARIANA DE VENEZUELA.- MINISTERIO DEL PODER POPULAR PARA EL COMERCIO.- SERVICIO AUTÓNOMO DE LA PROPIEDAD INTELECTUAL.- REGISTRO DE LA PROPIEDAD INDUSTRIAL.

Caracas, 18 de noviembre de 2009

199º y 150º

RESOLUCIÓN NO. 1394

MARCAS COMERCIALES CONCEDIDAS(SERVICIOS)

Cumplidos como han sido los extremos legales exigidos, este despacho acuerda el registro de las **Marcas Comerciales (Servicios)** que a continuación se mencionan :

SOLICITUD	CLASE	NOMBRE DE SIGNOS	TITULAR	TRAMITANTE
1997-011180	36	EUROLATIN EXPORT BBV	BANCO BILBAO VIZCAYA ARGENTARIA, S.A.	NIETO QUINTELA CESAR C
1997-011181	36	EUROLATIN TRADE BBV	BANCO BILBAO VIZCAYA ARGENTARIA, S.A.	NIETO QUINTELA CESAR C
2000-004523	39	CITYTAXIS	CITYTAXIS C.A.	RODRIGUEZ DE SANABRIA YOLANDA
2000-004785	39	ALQUIVECA	ALQUILADORA VENEZOLANA C.A. (ALQUIVECA)	ELIAS LUIS FRANCISCO
2000-007350	42	MAS VIDA & SALUD	RICHARD ALFREDO AMARO FALCON	CARRASCOSA JOSE MANUEL
2000-008732	35	ATLETICA	COMPAÑIA MANUFACTURERA LA JOLLA, S.A. DE C.V.	GERARDO REYNOSO
2000-009116	35	EXPLORE	EXPLORE, INC.	ORLANDO JOSE VIERA BLANCO
2000-009510	38	UBS WARBURG	UBS AG.	DANA RUTH BENTATA
2000-010770	35	BBVA VIDA Y PENSIONES	BANCO BILBAO VIZCAYA ARGENTARIA S.A.	GARCIA FERNANDEZ MIREYA P
2000-010772	38	BBVA SEGUROS Y REASEGUROS	BANCO BILBAO VIZCAYA ARGENTARIA S.A.	GARCIA FERNANDEZ MIREYA P
2000-010773	35	BBVA SEGUROS Y REASEGUROS	BANCO BILBAO VIZCAYA ARGENTARIA S.A.	GARCIA FERNANDEZ MIREYA P
2000-010795	36	EUROLATIN	BANCO BILBAO VIZCAYA ARGENTARIA S.A.	GARCIA FERNANDEZ MIREYA P
2000-010801	38	BBVA VIDA Y PENSIONES	BANCO BILBAO VIZCAYA ARGENTARIA S.A.	GARCIA FERNANDEZ MIREYA P
2000-010942	38	MOBILE	& M	MANUEL POLANCO FERNANDEZ
2000-010956	39	CORPORACION SALTA	CORPORACION SALTA S.A.	ENRIQUE J. CHEANG VERA
2000-012331	38	MILLONARIO	CELADOR INTERNATIONAL LIMITED	DE SOLA LANDER IRENE
2000-012756	36	ITÂ-S TIME FOR E*TRADE	E*TRADE SECURITIES, INC.	BENTATA KAREL
2000-012758	42	ITÂ-S TIME FOR E*TRADE	E*TRADE SECURITIES, INC.	BENTATA KAREL
2000-013955	42	EDGECommerce	EDGIX CORPORATION	GARCIA FERNANDEZ MIREYA P
2000-014519	36	SUPER-FINANCIAMIENTO EN VALORES MERCANTIL	BANCO MERCANTIL, C.A.- S.A.C.A.(BANCO UNIVERSAL)	UZCATEGUI URDANETA MARIANO
2000-014521	42	SUPER-FINANCIAMIENTO EN VALORES MERCANTIL	BANCO MERCANTIL, C.A.- S.A.C.A.(BANCO UNIVERSAL)	UZCATEGUI URDANETA MARIANO
2000-014525	36	SUPER FINANCIAMIENTO EN VALORES MERCANTIL MUTUO ACTIVO	BANCO MERCANTIL, C.A.- S.A.C.A.(BANCO UNIVERSAL)	UZCATEGUI URDANETA MARIANO
2000-014527	42	SUPER FINANCIAMIENTO EN VALORES MERCANTIL MUTUO ACTIVO	BANCO MERCANTIL, C.A.- S.A.C.A.(BANCO UNIVERSAL)	UZCATEGUI URDANETA MARIANO
2000-015946	42	CARREFOUR	CARREFOUR	DANA RUTH BENTATA
2000-016685	41	WATER BROTHER	WATER BROTHER I, C.A.	MONSERRATT EDGAR JAVIER
2000-017715	39	REPRESENTACIONES TRAMA	REPRESENTACIONES TRAMA C.A.	SANCHEZ ZEGARRA TANIA FLOR DE MARIA

2000-017716	41	REPRESENTACIONES TRAMA	REPRESENTACIONES TRAMA C.A	SANCHEZ ZEGARRA TANIA FLOR DE MARIA
2000-018360	35	DISTRIBUIDORA FINE FOODS	DISTRIBUIDORA FINE FOODS C.A.	FRANCISCO XAVIER BRASCHI
2000-018555	41	BOLERO BOYS	VICTOR MORATINOS C., LUIS MORATINOS C.	VICTOR MORATINOS C.
2000-018797	41	STRUKTURA	LUIS ALFREDO SUAREZ	JELAMBI GARCIA GITSEL
2000-018962	39	UTI	UTI WORLDWIDE INC.	NEBREDA MARIA MILAGROS
2000-019019	42	SMOOTH JUICE & SNACK	INVERSIONES CAIRMA, C.A.	CARMEN RAMOS C.
2000-019825	41	HOTEL PIPO INTERNACIONAL	HOTEL PIPO INTERNACIONAL C.A.	CARRASCOSA JOSE MANUEL
2000-019827	35	HOTEL PIPO INTERNACIONAL	HOTEL PIPO INTERNACIONAL C.A.	CARRASCOSA JOSE MANUEL
2000-019841	38	WWW.CLOUDSJEANS.COM	CLOUDS DE VENEZUELA C.A.	UZCATEGUI URDANETA MARIANO
2000-019842	42	WWW.CLOUDSJEANS.COM	CLOUDS DE VENEZUELA C.A.	UZCATEGUI URDANETA MARIANO
2000-019843	42	WWW.CLOUDSJEANS.NET	CLOUDS DE VENEZUELA C.A.	UZCATEGUI URDANETA MARIANO
2000-019845	38	WWW.CLOUDSJEANS.NET	CLOUDS DE VENEZUELA C.A.	UZCATEGUI URDANETA MARIANO
2000-019847	38	WWW.CLOUDSJEANS.ORG	CLOUDS DE VENEZUELA C.A.	UZCATEGUI URDANETA MARIANO
2000-020063	36	LIBRETA ULTRA PLUS	DEL SUR ENTIDAD DE AHORRO Y PRESTAMO, C.A.	CESAR NAVARRETE
2000-020064	36	LIBRETA ULTRA PLUS	DEL SUR ENTIDAD DE AHORRO Y PRESTAMO, C.A.	CESAR NAVARRETE
2000-020254	35	BBVA RE	BANCO BILBAO VIZCAYA ARGENTARIA S.A.	GARCIA FERNANDEZ MIREYA P
2000-020255	36	BBVA RE	BANCO BILBAO VIZCAYA ARGENTARIA S.A.	GARCIA FERNANDEZ MIREYA P
2000-020256	38	BBVA RE	BANCO BILBAO VIZCAYA ARGENTARIA S.A.	GARCIA FERNANDEZ MIREYA P
2000-020742	36	PRISTINE	PRISTINE CAPITAL MANAGEMENT INC.	ACEVEDO LANDALUCE ROSA MARIA
2000-020743	41	PRISTINE	PRISTINE CAPITAL MANAGEMENT INC.	ARANGO PEREZ, YURAIMA DEL CARMEN
2000-020746	36	PRISTINE & DISEÑO	PRISTINE CAPITAL MANAGEMENT INC.	ARANGO PEREZ, YURAIMA DEL CARMEN
2000-020747	41	PRISTINE	PRISTINE CAPITAL MANAGEMENT INC.	ARANGO PEREZ, YURAIMA DEL CARMEN
2000-020750	36	PRISTINE.COM	PRISTINE CAPITAL MANAGEMENT INC.	ARANGO PEREZ, YURAIMA DEL CARMEN
2000-020751	41	PRISTINE.COM	PRISTINE CAPITAL MANAGEMENT INC.	ARANGO PEREZ, YURAIMA DEL CARMEN
2000-020752	35	PRISTINE.COM	PRISTINE CAPITAL MANAGEMENT INC.	ARANGO PEREZ, YURAIMA DEL CARMEN
2000-020753	36	PRISTINE.COM	PRISTINE CAPITAL MANAGEMENT INC.	ARANGO PEREZ, YURAIMA DEL CARMEN
2000-020754	41	PRISTINE.COM	PRISTINE CAPITAL MANAGEMENT INC.	ARANGO PEREZ, YURAIMA DEL CARMEN
2000-021009	41	CASH 4 Y 3	LOTTOLATINO C.A.	UZCATEGUI URDANETA MARIANO
2000-021352	35	ADIA	ADECO SA	HOET MACHADO PATRICIA A
2000-021353	41	ADIA	ADECCO SA	HOET MACHADO PATRICIA A
2000-021354	42	ADIA	ADECCO SA	HOET MACHADO PATRICIA A

2000-023123	41	TODOS ESTRELLAS	GRUPO GAITEROS TODOS ESTRELLAS C.A.	ORLANDO JOSE VIERA BLANCO
2000-023407	36	CHECKCARD	BANCO EXTERIOR C.A.	LIGIA MERCEDES SALAZAR PARRA
2001-000070	35	CARACAS Y QUE?.COM	MAURICE AYMARD	MAURICE AYMARD
2001-000083	36	BBVA	BANCO BILBAO VIZCAYA ARGENTARIA, S.A.	RIERA GACIA TANIA CRISTINA
2001-000455	41	DIGIMON	FOX KIDS INTERNATIONAL PROGRAMMING, A.E.C.	DANA RUTH BENTATA
2001-000831	42	TECNOPARQUET	YOSSEF S. SOLEMAN	ENRIQUE J. CHEANG VERA
2001-001107	38	BBVA/BANCO PROVINCIAL	BANCO BILBAO VIZCAYA ARGENTARIA, S.A.	MATA PONTE ILIANY ALEXANDRA
2001-001378	42	SOMOS COMPUTER ASSOCIATES	COMPUTER ASSOCIATES THINK INC.	MANUEL POLANCO FERNANDEZ
2001-002964	41	NINTENDO GAMECUBE	NINTENDO OF AMERICA INC.	ROSALBA GORDILLO G.
2001-004096	41	SALUD, DINERO Y AMOR	CORPORACION VENEZOLANA DE TELEVISION, C.A. (VENEVISION)	PEROZO ORTIN RAFAEL ERNESTO
2001-004102	38	CITRON	CORPORACION TELEVEN C.A.	JARAMILLO MIRANDA, MARIA ANGELICA
2001-004394	35	CRECER	BANCO BILBAO VIZCAYA ARGENTARIA, S.A.	MATA PONTE ILIANY ALEXANDRA
2001-004422	42	VIESCA	VIGILANCIA ESPECIALIZADA VIESCA C.A.	DORIS VIOLETA PEREZ
2001-004429	42	ALI BABA	HILAL KANAAN CANAN	HILAL KANAAN CANAN
2001-006504	35	VENDOTUCARRO.COM	CMG-CLASSIFIED MEDIA GROUP INC.	LUIS CARLOS UZCATEGUI ARNAD
2001-006516	36	KPMG INTERNATIONAL	KPMG INTERNATIONAL	ROJAS GAONA RICARDO JAVIER
2001-006517	35	KPMG INTERNATIONAL	KPMG INTERNATIONAL	ROJAS GAONA RICARDO JAVIER
2001-006518	41	KPMG INTERNATIONAL	KPMG INTERNATIONAL	ROJAS GAONA RICARDO JAVIER
2001-006576	35	CONTENIDO GLOBAL.COM	C.A. ULTIMAS NOTICIAS	AZPURUA AYALA ENRIQUE DE LA TRINIDAD
2001-006577	36	CONTENIDO GLOBAL.COM	C.A. ULTIMAS NOTICIAS	AZPURUA AYALA ENRIQUE DE LA TRINIDAD
2001-006671	36	MAXBLUE DEUTSCHE BANK	DEUTSCHE BANK AKTIENGESELLSCHAFT	NEBREDIA MARIA MILAGROS
2001-006816	42	GOLD FINGERS INTERNATIONAL	MYCHEL LEOPOLD BEAULIEU	MICHEL LEOPOLDO BEAULIEU
2001-006833	35	CHECK CARD	BANCO EXTERIOR C.A.	SERGIO SANNIA ANDREOZZI
2001-006834	36	CHECK CARD	BANCO EXTERIOR C.A.	SERGIO SANNIA ANDREOZZI
2001-007146	35	BBVA GRUPO	BANCO BILBAO VIZCAYA ARGENTARIA, S.A.	LOPEZ CEGARRA JESUS ALBERTO
2001-007379	38	AT&T	AT&T CORP	RIERA GACIA TANIA CRISTINA
2001-007540	42	FEVIPAN	FEDERACION VENEZOLANA DE INDUSTRIALES DE LA PANIFICACION***	TOMAS RAMOS LOPEZ
2001-007609	36	CASH 4 MIRANDA	LUIS KANNEE	LUIS KANNEE
2001-007655	41	DISCOVERY SCIENCE CHANNEL	DISCOVERY COMMUNICATIONS, INC.	DIEGO BUSTILLOS BEINER
2001-008600	41	PLANETE BLEUE	SOCIETE AIR FRANCE	NEBREDIA MARIA MILAGROS
2001-009595	41	HARD ROCK CASINO	HARD ROCK CAFE INTERNATIONAL (USA), INC.	VALLINA GRISANTI MANUEL
2001-009596	41	HARD ROCK HOTEL	HARD ROCK CAFE INTERNATIONAL (USA), INC.	VALLINA GRISANTI MANUEL
2001-009729	41	HARD ROCK HOTEL	HARD ROCK CAFE INTERNATIONAL (USA), INC.	VALLINA GRISANTI MANUEL
2001-009730	41	HARD ROCK CASINO	HARD ROCK CAFE INTERNATIONAL (USA), INC.	VALLINA GRISANTI MANUEL
2001-009971	35	GLOBAL GIROS	VIAJES FEBRES PARRA, S.A.	AMUNDARAY D. EDYMAR YELITZA
2001-009972	36	GLOBAL GIROS	VIAJES FEBRES PARRA, S.A.	AMUNDARAY D. EDYMAR YELITZA

2001-009973	36	GLOBAL GIROS	VIAJES FEBRES PARRA, S.A.	AMUNDARAY O. EDYMAR YELITZA
2001-009974	42	GLOBAL GIROS	VIAJES FEBRES PARRA, S.A.	AMUNDARAY O. EDYMAR YELITZA
2001-016283	35	GENELBA	PECOM ENERGIA S.A.	HERNANDEZ RICARDO ANTEQUERA
2001-016284	40	GENELBA	PECOM ENERGIA S.A.	HERNANDEZ RICARDO ANTEQUERA
2001-016712	42	BARISTA	JOSE RAMON MENDOZA FLORES	CARRASCOSA JOSE MANUEL
2001-017052	35	ADS ON-LINE	CELLSTAR, LTD.	BENTATA KAREL
2001-017053	35	NETXTREME	CELLSTAR, LTD.	BENTATA KAREL
2001-017207	36	TOTALNETBANK	TOTALBANK, C.A. BANCO UNIVERSAL.	ELIAS LUIS FRANCISCO
2001-017208	36	TOTALNETBANK	TOTALBANK, C.A. BANCO UNIVERSAL.	ELIAS LUIS FRANCISCO
2001-017210	35	TOTALBANKONLINE	TOTALBANK, C.A. BANCO UNIVERSAL.	ELIAS LUIS FRANCISCO
2001-017211	36	TOTALBANKONLINE	TOTALBANK, C.A. BANCO UNIVERSAL.	ELIAS LUIS FRANCISCO
2001-017250	35	TOTALCUOTA	TOTALBANK, C.A. BANCO UNIVERSAL.	ELIAS LUIS FRANCISCO
2001-018810	39	BP	BP P.L.C.	HOET MACHADO PATRICIA A
2001-019554	38	ACTORES DE LA VIDA REAL	JUAN GONZALEZ	JUAN BERNARDO GONZALEZ
2002-002563	35	MERCADO DE LOS COROTOS.COM	RICARDO SOSA LARRAZABAL	RICARDO SOSA LARRAZABAL
2002-003550	36	RIESGO	RIESGO S.A. SOCIEDAD DE CORRETAJE DE SEGUROS	ENRIQUE J. CHEANG VERA
2002-003551	36	RIESGO	RIESGO S.A. SOCIEDAD DE CORRETAJE DE SEGUROS	ENRIQUE J. CHEANG VERA
2002-003573	35	MATERIALPOP	HABIB E. BUJANA C.	HABIB E. BUJANA
2002-003838	35	CENTRO AUDI	WAS VENEZUELA, C.A.	ALEJANDRO GALINDO IRANZO
2002-003976	43	PAK BONGO DOGS	MATHEUS SOTO, RENE	PADILLA DE GONZALEZ, FILMENA
2002-004020	35	CORP-PLATINUM	CORP GROUP INTERNATIONAL, LTD.	MONSERRATT EDGAR JAVIER
2002-004021	35	CORP BANCA PLATINUM	CORP GROUP INTERNATIONAL, LTD.	MONSERRATT EDGAR JAVIER
2002-004022	35	CORPPLATINUM	CORP GROUP INTERNATIONAL, LTD.	MONSERRATT EDGAR JAVIER
2002-004024	36	CORP-PLATINUM	CORP GROUP INTERNATIONAL, LTD.	MONSERRATT EDGAR JAVIER
2002-004025	36	CORP BANCA PLATINUM	CORP GROUP INTERNATIONAL, LTD.	MONSERRATT EDGAR JAVIER
2002-004208	35	DIFFERENT	AGENCIA DE PUBLICIDAD DIFERENT CIA. LTD.A.	RICARDO ENRIQUE ANTEQUERA
2002-004211	43	N / NOBU SHUSCHI	SAFFATI MIZRAHI JOSEPH	JOSEPH SAFFATI MIZRAHI
2002-004725	35	CONTACTA-ME	BANESCO BANCO UNIVERSAL, C.A	MONSERRATT EDGAR JAVIER
2002-004782	35	TRANSIFIERE-ME	BANESCO BANCO UNIVERSAL C.A.	MONSERRATT EDGAR JAVIER
2002-004795	38	IDENTIFICA-ME	BANESCO BANCO UNIVERSAL C.A.	MONSERRATT EDGAR JAVIER
2002-004801	38	OCULTA-ME	BANESCO BANCO UNIVERSAL C.A.	MONSERRATT EDGAR JAVIER
2002-004961	41	PIXEL	PABLO DAGNINO HILDEBRAND	CECILIA ACOSTA
2002-005553	41	LOS 50 DE JOSELITO LOS JOSELITOS	NELSON WILLIAM DIAZ MAYORGA	ENRIQUE J. CHEANG VERA
2002-015002	35	TRIPLE CARACAS EN LINEA	ARTIGAS RAMIREZ RAUL ENRIQUE	RAUL E. ARTIGAS R.
2002-015003	38	TRIPLE CARACAS EN LINEA	ARTIGAS RAMIREZ RAUL ENRIQUE	RAUL E. ARTIGAS R.
2002-015483	43	RASPAITO SNOW	INVERSIONES RASPAITO DE VENEZUELA C.A.	JASPE GARCES HENRY ANTONIO
2002-016315	43	KAMAKURA SUSHI BAR	INVERSIONES NIPPON 2002 C.A.	ENRIQUE J. CHEANG VERA
2002-016516	41	C.E.T.I.	CETI, C.A.	TULIA BENITEZ
2002-016692	37	LIREX	ALSTOM	HOET MACHADO PATRICIA A
2002-016806	43	DR. CHICHA	DR. CHICHA C.A.	DE SOLA LANDER IRENE
2002-017122	43	KRISPY KREME	HDN DEVELOPMENT CORPORATION	NEBREDIA MARIA MILAGROS
2002-017133	43	KRISPY KREME	HDN DEVELOPMENT CORPORATION	NEBREDIA MARIA MILAGROS
2002-017843	35	AIR TIME	JUAN CARLOS DOMINGUEZ BALL	MONSERRATT EDGAR JAVIER

2002-017844	35	AIR TIME	JUAN CARLOS DOMINGUEZ BALL	MONSERRATT EDGAR JAVIER
2002-018409	39	T / TRANSMEC	TFIN S.A.	BENTATA KAREL
2002-018448	38	APEX	INVERSIONES MADO 878, C.A.	BARRAGAN DE AGUILAR, MARIA THAMARA
2002-018474	45	SIP SISTEMA INTEGRAL DE PROTECCION	ALBERTO OCHOA SERRANO	LOPEZ CEGARRA JESUS ALBERTO
2002-018517	37	CENTRONET	CENTRONET TINTORERIAS, SL	OSCAR J. HUERTAS BIGOTT
2002-018693	43	MARGARITA ES AQUI	INTERLINEA CONCEPTO DIGITAL C.A.	SORAYA CAROLINA BONILLA
2002-018787	43	DANISH DOGS	HERMAN JOSE OLIVA SOTO	OLIVA MAS Y RUBI HERNAN
2002-018993	35	FAMILIA 412	BANESCO BANCO UNIVERSAL C.A.	MONSERRATT EDGAR JAVIER
2002-018994	38	FAMILIA 412	BANESCO BANCO UNIVERSAL C.A.	MONSERRATT EDGAR JAVIER
2002-019004	43	BUBBA GUMP SHRIMP SHACK	PARAMOUNT PICTURES CORPORATION	VALLINA GRISANTI MANUEL
2002-019071	43	NATURAL GOURMET	WILFRI GUILLERMO LA RIVA WILLIAMS	WILFRI LA RIVA ADRIANA SANJOJA
2002-019106	43	CHIMICHURRI BAR RESTAURANT	RAUL MISCHEL INGVER	CARRASCOSA JOSE MANUEL
2002-019110	38	CYBERARENA	EDGAR JIMENEZ PEREZ	MATA PONTE ILIANY ALEXANDRA
2003-000194	35	APDOYD	GRUPO APOYO, S.A.	MONTEL MARIANA
2003-000313	45	PROSETECA PROTECCION Y SEGURIDAD TECNICA	PROTECCION Y SEGURIDAD TECNICA, C.A.	WILFREDO E. GUTIERREZ M.
2003-000390	39	REVALCA	VALECILLOS ROJAS REGULO	REGULO VALECILLOS ROJAS
2003-000676	38	DANMAR	DANZAS HOLDING AG	MANUEL POLANCO FERNANDEZ
2003-000677	35	DANMAR	DANZAS HOLDING AG	MANUEL POLANCO FERNANDEZ
2003-000816	35	SMART FIELDS	SHELL BRANDS INTERNATIONAL AG.	ENRIQUE J. CHEANG VERA
2003-000817	41	SMART FIELDS	SHELL BRANDS INTERNATIONAL AG.	ENRIQUE J. CHEANG VERA
2003-000818	42	SMART FIELDS	SHELL BRANDS INTERNATIONAL AG.	ENRIQUE J. CHEANG VERA
2003-001396	35	ENTER 24	ENTER 24 PRODUCTIONS, C.A.	LEONARDO UZCATEGUI
2003-001397	38	ENTER 24	ENTER 24 PRODUCTIONS, C.A.	LEONARDO UZCATEGUI
2003-001697	38	ORBITEL	ORBITEL S.A. E.S.P.	ORLANDO JOSE VIERA BLANCO
2003-002058	38	MULTICOM	AUVISION, C.A.	FRANCISCO BARRETO ALCANTARA
2003-002229	35	AMIGA	CASA PROPIA ENTIDAD DE AHORRO Y PRESTAMO, C.A.	ENRIQUE J. CHEANG VERA
2003-003825	39	ECU LINE	TRUJILLO GONZALEZ, RAFAEL	MEDINA BAPTISTA ANTONIO JOSE
2003-004622	44	NEXUS	SYNGENTA PARTICIPATIONS AG	EZAGUI SPRITZER JAIME R.
2003-004767	41	X-WAY	LATIN WORLD PRODUCCIONES, C.A.	SAMUEL ANTONIO QUIROS
2003-004939	45	CONSEPROCA	CONTROL Y SEGURIDAD Y PROTECCION C.A.	ROBERTO SAPUTO BERGAMO
2003-005563	42	CDE SERVICES	CDE SERVICES DE VENEZUELA, C.A.	BONALDE VERA ELISCAR AZILDE
2003-005564	41	CDE SERVICES	CDE SERVICES DE VENEZUELA, C.A.	BONALDE VERA ELISCAR AZILDE
2003-005565	37	CDE SERVICES	CDE SERVICES DE VENEZUELA, C.A.	BONALDE VERA ELISCAR AZILDE
2003-005570	38	CDE SERVICES	CDE SERVICES DE VENEZUELA, C.A.	BONALDE VERA ELISCAR AZILDE
2003-005571	35	CDE SERVICES	CDE SERVICES DE VENEZUELA, C.A.	BONALDE VERA ELISCAR AZILDE
2003-006095	38	TUVIAJE.COM	GABRIEL ANDARI	MELENA MEDINA FERNANDO
2003-006374	41	MISION ALAS BAUTISTAS	ROBERT LEROY BROWN	TEODORO EDUARDO CABALLERO A.
2003-007318	45	SEGURIDAD TECNICA CONFIANZA EFICIENCIA 3.000	SEGURIDAD TECNICA C.E. 3.000 C.A.	CARLOS HERNANDEZ
2003-008075	35	AIR FRANCE	SOCIETE AIR FRANCE	NEBREDA MARIA MILAGROS
2003-008176	39		INDUSTRIAS CAGUA, C.A.	GUANCHE RAFAEL ERNESTO
2003-008543	39	RAPID RUNNER EXPRESS	RAPID RUNNER EXPRESS, C.A.	BENITEZ ESTRAA' O, TULIA

2003-009291	38	EN DOS PLATOS	CORPORACION TELEVEN C.A.	JARAMILLO MIRANDA, MARIA ANGELICA
2003-009786	41	CENTRO HIPICO Y SUBASTAS GRAN DERBY	CENTRO HIPICO Y SUBASTAS GRAN DERBY, C.A.	HERNANDEZ DORTA SANDRA I.
2003-010491	36	PROBANK	BANCO PROVIVIENDA, C.A., BANCO UNIVERSAL, (BANPRO)	RAMOS R., PEDRO V.
2003-010493	36	PROBANCO	BANCO PROVIVIENDA, C.A., BANCO UNIVERSAL, (BANPRO)	RAMOS R., PEDRO V.
2004-000586	36	CORPRES	CORPORACION DE PRESTAMOS UNIDOS, C.A.	ROBERTO SARTORETTO
2004-001810	41	TRININING BIKE	MORANTES MORALES, ALBERTO ENRIQUE	SCHILLING ENRIQUE ROMULO
2004-001811	41	TRAININGBIKE	MORANTES MORALES, ALBERTO ENRIQUE	SCHILLING ENRIQUE ROMULO
2004-001872	43	ROYAL HIDEAWAY	HOLDING ADMINISTRATIVE HOTELIER N.V.	MANUEL POLANCO FERNANDEZ
2004-002222	38	MY SMART VIDEO	SDS VIDEO C.A.	POLANCO GRAJALES CRISTINA
2004-003584	42	IPSEN	IPSEN S.A.	NEBREDIA MARIA MILAGROS
2004-003971	38	PLAN DE RUMBA	TELECOMUNICACIONES MOVILNET, C.A.	ALONSO BRICEA'D DELFINA
2004-004358	44	O BOTICARIO	BOTICA COMERCIAL FARMACEUTICA LTDA.	ENRIQUE J. CHEANG VERA
2004-004359	44	O BOTICARIO	BOTICA COMERCIAL FARMACEUTICA LTDA.	ENRIQUE J. CHEANG VERA
2004-004614	43	LA FRAGATA-SEA FOOD	LA FRAGATA NORTE LIMITADA	ENRIQUE J. CHEANG VERA
2004-008393	38	MOVILTV	BANESCO BANCO UNIVERSAL C.A.	MONSERRATT EDGAR JAVIER
2004-008427	43	LAVAZZA	LUIGI LAVAZZA S.P.A.	BLANCO SANCHEZ ARGELIA
2004-008799	42	SEGURICOR DE VENEZUELA	SEGURICOR DE VENEZUELA TRANSPORTE Y CUSTODIA DE VALORES C.A	JOSE GAVINO APOLINAR ROMERO
2004-009014	42	INSEINCA	INSEINCA C.A.	DAVID VARGAS
2004-009170	43	TUTTO PASTA	INVERSORA SONTAL, C.A.	ARCILA SALGADO GUSTAVO
2004-011124	35	ATA	EL TUNAL, C.A.	ALEJO HERNANDEZ A.
2004-011245	43	GUASACACA GRILL	GRUPO CLASEDI, C.A.	ENRIQUE CABEZA
2004-012266	35	TUNING	GAGO EDUARDO	EDUARDO GAGO
2004-013194	41	PALCO FOX SPORT	TWENTIETH CENTURY FOX FILM CORPORATION	VALLINA GRISANTI MANUEL
2004-014285	38	COMM-X	WIKOT TECHNOLOGIES, C.A.	IRMINA OSPINO
2004-014287	35	COMM-X	WIKOT TECHNOLOGIES, C.A.	IRMINA OSPINO
2004-015409	43	SONIC BREAKFAST	AMERICANS DRIVE-IN BRAND PROPERTIES LLC,	DIEGO BUSTILLOS BEINER
2004-015410	43	SONIC AMERICAA' S DRIVE.IN	AMERICAS DRIVE-IN BRAND PROPERTIES LLC.	DIEGO BUSTILLOS BEINER
2004-016481	43	SOLARIUM DELI CAFE ED SHOP	BEATRIA FROHLICH	BEATRIZ FROHLICH
2005-004173	38	RIM	RESEARCH IN MOTION LIMITED	MATA PONTE ILIANY ALEXANDRA
2005-009802	36	CONFEDERADO BANCO COMERCIAL	BANCO CONFEDERADO, S.A.	JUAN CARLOS MALDONADO
2005-026492	41	ACADEMIA DOA'AME	GUERRA DE PE'A MARIA AMELIA	GUERRA DE PE'A MARIA AMELIA
2005-028648	41	HABLEMOS DE FUTBOL	ESPN SUR S.R.L.	DANA RUTH BENTATA
2005-028649	38	HABLEMOS DE FUTBOL	ESPN SUR S.R.L.	DANA RUTH BENTATA
2006-014747	42	TU RECARGA	LA SOLUTIONS, C.A.	BENITEZ ESTRAA'D, TULIA

2006-014856	45	GUARPROCA	GUARPROCA, C.A.	LUIS GABRIEL CASTELLANO RAMIREZ
2006-017101	38	LOS COME DULCE	RCTV, C.A.	ITALA C. MORILLO
2006-017105	35	SIN ESTRES	CERO S3, C.A.	HENRIQUEZ DE SOLA LUIS A.
2006-017372	38	PLEIADES	CENTRE NATIONAL D'ÉTUDES SPATIALES	MANUEL POLANCO FERNANDEZ
2006-017403	35	PRACTI HOGAR	GUIA PRACTI HOGAR C.A.	FELIX RAMON PINTO QUIJADA
2006-018173	41	SERPENTINAS DE COLORES	LOPEZ DE SANTOS JEANETTE	JEANETTE LOPEZ DE SANTOS
2006-018643	44	CONTINUUM	FRESENIUS MEDICAL CARE DEUTSCHLAND GMBH	DANA RUTH BENTATA
2006-019974	35	KIDS	MANUFACTURAS DE PAPEL, C.A. (MANPA) S.A.C.A.	DE SOLA LANDER IRENE
2006-020045	38	HISPANIA GLOBAL FINANCE	HISPANIA GLOBAL FINANCE, C.A.	LEONARDO UZCATEGUI L.
2006-020093	41	PRODES	LUIS EDUARDO ROMERO	HERNANDEZ RICARDO ANTEQUERA
2006-020360	38	TRACKID	SONY ERICSSON MOBILE COMMUNICATIONS AB	ALONSO BRICEÑO DELFINA
2006-020432	35	BRD BIENES RAICES & DECORACION	FIGUEREDO LATTUF INGRID CORMOTO	FIGUEREDO LATTUF INGRID CORMOTO
2006-020861	38	VIDA VIP	PUBLICIDAD INFORME MEDICO DE VENEZUELA, C.A.	MONSERRATT EDGAR JAVIER
2006-023917	40	COLED	MORETTI GATTI ROCCO	ROCCO MORETTI
2006-028189	35	SORTARIO	PRODUCTOS SORTARIO LTDA.	JUANA MARGARITA LAMK
2006-028238	38	ELATINMUSIC	SIERRALTA SHOW BUSINESS	MARJORIE DORAY ANAYA SEPULVEDA
2006-028464	35	WWW.MELODIATERED.COM	MELODIAS RE, C.A.	ASUAJE CRESPO CARLOS
2006-028753	35	WHAT MAKES YOU ESPECIAL?	INTERNATIONAL BUSINESS MACHINES CORPORATION.	MANUEL POLANCO FERNANDEZ
2006-028754	41	WHAT MAKES YOU ESPECIAL?	INTERNATIONAL BUSINESS MACHINES CORPORATION	MANUEL POLANCO FERNANDEZ
2006-029317	41	CINE BEBE	EMPRESAS CINES UNIDOS, C.A.	HERNANDEZ RICARDO ANTEQUERA
2006-029538	35	TRIPLE POPULAR	DIGITOS ON LINE SOCIEDAD ANONIMA	MIGUEL ANGEL VELASQUEZ TINEDO
2006-029867	41	CIBA VISION	NOVARTIS AG.	EZAGUI SPRITZER JAIME R.
2006-029868	42	CIBA VISION	NOVARTIS AG.	EZAGUI SPRITZER JAIME R.
2007-000036	42	CIBA VISION	NOVARTIS AG.	EZAGUI SPRITZER JAIME R.
2007-000768	38	TONGA	COLECTIVO TONGA PRODUCCIONES C.A.	JOSE OVIEDO SALGUEIRO ARAUJO
2007-000951	36	PROTECCION FEDERAL HOGAR	SEGUROS FEDERAL, C.A.	MARJORIE DORAY ANAYA SEPULVEDA
2007-000963	38	ITKNOWLEDGE & CERTIFICATIONS	ITKNOWLEDGE Y CERTIFICATIONS, C.A.	CASAÁ'AS NAVARRO FRANCISCO JUAN
2007-000966	42	ITKNOWLEDGE & CERTIFICATIONS	ITKNOWLEDGE Y CERTIFICATIONS, C.A.	CASAÁ'AS NAVARRO FRANCISCO JUAN
2007-001018	38	ASI SOMOS	SUCESORES DE CESAR MESSORI, C.A.	SALAZAR REYES, LEONEL ANTONIO
2007-001147	41	ZONA RADAR	MOBILE ENTERTAINMENT, C.A.	HERNANDEZ RICARDO ANTEQUERA
2007-001477	35	HMÁ' S	SIMON SADIA CHOCRON BEGUIGUI	SIMON SADIA CHOCRON BENGUIGUI
2007-001885	36	VIVENDI	VIVENDI	EZAGUI SPRITZER JAIME R.
2007-001886	38	VIVENDI	VIVENDI	EZAGUI SPRITZER JAIME R.
2007-001887	41	VIVENDI	VIVENDI	EZAGUI SPRITZER JAIME R.
2007-001888	42	VIVENDI	VIVENDI	EZAGUI SPRITZER JAIME R.

2007-002307	43	MARINA DÁ'OR	MARINA D	ENRIQUE J. CHEANG VERA
2007-002308	44	MARIANA DÁ'OR	MARINA D	ENRIQUE J. CHEANG VERA
2007-002543	43	LA SALSA	LA SALSA, INC.	DANA RUTH BENTATA
2007-002680	38	SON 99 APLASTANTE	SOL 99 FM, C.A	MELVI AIDA GALENO PEREZ
2007-002968	35	SEGUROS CANARIAS DE VENEZUELA	SEGUROS CANARIAS DE VENEZUELA, C.A.	DAVID FRIAS CAÁ'ELLAS
2007-002969	36	SEGUROS CANARIAS DE VENEZUELA	SEGUROS CANARIAS DE VENEZUELA, C.A.	DAVID FRIAS CAÁ'ELLAS
2007-003959	41	TRIPLE EN LINEA CALENDARIO	BENEDICTO MEDINA	ADIELA FERNANDEZ
2007-004033	42	PC SISTEL	RICHARD VELASQUEZ ALVA	RICHARD VELASQUEZ ALVA
2007-004173	41	LOTO CASINO	FRAIZ TRAPOTE FERNANDO	FERNANDO FRAIZ TRAPOTE
2007-004217	35	TEVENDO EL CARRO.COM	PARADA R. ISAIAS A	ISAIAS PARADA
2007-004335	38	OPERACION VIDA	GRUPO OLIVA, C.A.	REDIGO PERNIA RODRIGUEZ
2007-004336	41	OPERACIÃ" N VIDA	GRUPO OLIVA, C.A.	REDIGO PERNIA RODRIGUEZ
2007-004337	44	OPERACIÃ" N VIDA	GRUPO OLIVA, C.A.	REDIGO PERNIA RODRIGUEZ
2007-004692	35	CHINO Y NACHO	INVERSIONES STALION 2021, C.A.	PEROZO ORTIN RAFAEL ERNESTO
2007-004693	38	CHINO Y NACHO	INVERSIONES STALION 2021, C.A.	PEROZO ORTIN RAFAEL ERNESTO
2007-004695	38	THE MACKEDICHES CHINO Y NACHO	INVERSIONES STALION 2021, C.A.	PEROZO ORTIN RAFAEL ERNESTO
2007-004696	41	THE MACKEDICHES CHINO Y NACHO	INVERSIONES STALION 2021, C.A.	PEROZO ORTIN RAFAEL ERNESTO
2007-004698	41	THE MACKEDICHES	INVERSIONES STALION 2021, C.A.	PEROZO ORTIN RAFAEL ERNESTO
2007-005286	41	SAI SALON DE ARQUITECTURA INTERIOR	KOLSTER EDITORES C.A.	MONSERRATT EDGAR JAVIER
2007-005441	38	EL GRAN SHOW DEPORTIVO Y MUSICAL	RODRIGUEZ RODOLFO	RODOLFO RODRIGUEZ
2007-005442	38	EL SHOW DE TONY PESTANA	RODRIGUEZ RODOLFO	RODOLFO RODRIGUEZ
2007-006499	43	CATERING	INVERSIONES CATHERING 2050, C.A.	ELIE ASSAD ABU JAOUDE OBAYI
2007-006500	41	CATERING	INVERSIONES CATHERING 2050, C.A.	ELIE ASSAD ABU JAOUDE OBAYI
2007-006912	39	EVERWOOD	LAMINADOS INNOVADORES, LAMINOVA, C.A.	ARCILA SALGADO GUSTAVO
2007-006915	39	LAMINOVA	LAMINADOS INNOVADORES, LAMINOVA, C.A.	ARCILA SALGADO GUSTAVO
2007-007056	43	PANADERIA ARTESANAL NEW YORK	NEW YORK CHEESE CAKE, C.A	MELENA MEDINA FERNANDO
2007-007057	43	NEW YORK CHEESE CAKE	NEW YORK CHEESE CAKE, C.A	MELENA MEDINA FERNANDO
2007-007185	43	POSADA LA PATRONA	FLORINDA PARGAS G.	FLORINDA PARGAS G.
2007-007222	38	CONVIASA	CONSORCIO VENEZOLANO DE INDUSTRIAS AERONAUTICAS Y SERVICIOS AEREOS, S.A. CONVIASA	CARMEN LUISA MONSERRAT S.
2007-007306	36	TIC SOLUCIONES BANCARIAS	TRANSBAN INVESTMENTS CORPORATION	ANDRES MIGUEL VELUTINI OCTAVIO
2007-007307	39	TIC SOLUCIONES BANCARIAS	TRANSBAN INVESTMENTS CORPORATION	ANDRES MIGUEL VELUTINI OCTAVIO
2007-007384	38	VIBRA VENEZUELA VIVA	OPELLANES REYES JESUS EDMUNDO	OPELLANES REYES JESUS EDMUNDO
2007-007620	38	ROCK CREPUSCULAR	MORENO VALENCIA, FLOR MARITZA	FLOR MARITZA, MORENO VALENCIA
2007-007655	43	TOTTUS EL HIPER DE FALABELLA	S.A.C.I. FALABELLO	ENRIQUE J. CHEANG VERA

2007-007822	38	BNCNET	BANCO NACIONAL DE CREDITO, C.A. BANCO UNIVERSAL	MOREAU AYMARD JACQUELINE J.
2007-007875	38	TARSUS	TARSUS REPRESENTACIONES C.A.	LAMK ALVAREZ JUANA MARGARITA
2007-007942	35	IMPERIUM	INVERSIONES PRADO RIO, C.A.	ALONSO BRICEA' O DELFINA
2007-008117	37	BHP BILLITON	BHP BILLITON LIMITED	DANA RUTH BENTATA
2007-008118	40	BHP BILLITON	BHP BILLITON LIMITED	DANA RUTH BENTATA
2007-008240	35	CATAMARANES DEL CARIBE	CATAMARANES DEL CARIBE, C.A.	JOSE OVIEDO SALGUEIRO ARAUJO
2007-008241	39	CATAMARANES DEL CARIBE	CATAMARANES DEL CARIBE, C.A.	JOSE OVIEDO SALGUEIRO ARAUJO
2007-008471	35	DAVID & GOLIATH	DAVID Y GOLIATH. INC	DE SOLA LANDER IRENE
2007-008655	41	BLACK SIBARITA	BANCO CONFEDERADO, S.A.	RUBEN R. IDLER OSUNA
2007-008735	37	CITIZEN MICRO HUMANTECH	CITIZEN HOLDINGS KABUSHIKI KAISHA	NEBREDA MARIA MILAGROS
2007-008759	35	TIC SOLUCIONES FINANCIERAS	TRANSBAN INVESTMENTS CORPORATION	LEOPOLDO MARQUEZ LEFELD
2007-008761	38	TIC SOLUCIONES FINANCIERAS	TRANSBAN INVESTMENTS CORPORATION	LEOPOLDO MARQUEZ LEFELD
2007-008763	35	TIC	TRANSBAN INVESTMENTS CORPORATION	LEOPOLDO MARQUEZ LEFELD
2007-008942	45	VISECA VIGILANCIA SEGURA	VIGILANCIA SEGURO C.A.	SANCHEZ VIVAS, CIRO JOSE
2007-009232	37	CUSHMAN & WAKEFIELD	CUSMAN Y WAKEFIELD, INC.,	HERNANDEZ RICARDO ANTEQUERA
2007-009235	42	CUSHMAN & WAKEFIELD	CUSMAN Y WAKEFIELD, INC.,	HERNANDEZ RICARDO ANTEQUERA
2007-009317	40	CENTRAVIS	UAS SA	DIEGO BUSTILLOS BEINER
2007-009392	43	TIZANAMANIA	JOSE GREGORIO PEREZ ANGULO	KERLING VERUSKA VENEGAS G.
2007-009448	35	LABORATORIO ONCE	FARMACIA ONCE S.A.	QUINTERO PEREZ MARIA DEL ROSARIO
2007-009481	36	UNISA UNIDAD INTEGRAL DE SALUD	GRUPO EMPRESARIAL UNISA, C.A	JUAN CARLOS MEZA RANGEL
2007-009482	36	UNISA	GRUPO EMPRESARIAL UNISA, C.A	JUAN CARLOS MEZA RANGEL
2007-010081	35	TIC SOLUCIONES BANCARIAS	TRANSBAN INVESTMENTS CORPORATION	LEOPOLDO MARQUEZ LEFELD
2007-010082	38	TIC SOLUCIONES BANCARIAS	TRANSBAN INVESTMENTS CORPORATION	LEOPOLDO MARQUEZ LEFELD
2007-010159	43	EL PADRINO	ESPINOZA SERRANO ARACELYS CRISTINA	ARACELYS ESPINOZA S
2007-010163	41	UNION CULTURAL LIBANO VENEZOLANO ULCV	GEORGES YOUSSEF YAMMINE	CARRASCOA JOSE MANUEL
2007-011491	38	EL QUINTO MILLONARIO	MYCROCOM LOTTERY SYSTEM C.A.	SAMI FARAJ
2007-012260	39	AAA	AMERICAN AUTOMOBILE ASSOCIATION, INC.	ARCILA SALGADO GUSTAVO
2007-013130	35	PRADO RIO	INVERSIONES PRADO RIO, C.A.	ALONSO BRICEA' O DELFINA
2007-014235	38	LOQUO	KIJJI INTERNATIONAL LIMITED	DE SOLA LANDER IRENE
2007-014236	42	LOQUO	KIJJI INTERNATIONAL LIMITED	DE SOLA LANDER IRENE
2007-014244	35	LA NOTA	CORPORACIÃ" N LA NOTA, C.A	PEDRO J. CALDERON RIVAS
2007-014246	39	LA NOTA	CORPORACIÃ" N LA NOTA, C.A	PEDRO J. CALDERON RIVAS
2007-014247	41	LA NOTA	CORPORACIÃ" N LA NOTA, C.A	PEDRO J. CALDERON RIVAS
2007-014251	43	ICL PURO COLOMBIA	INDUSTRIA COLOMBIANA DE LICORES, S.A.	MARIA P. GOMEZ RODAS
2007-014335	38	UNICONSULTORIO UNISEGUROS	ASEGURADORA NACIONAL UNIDA UNISEGUROS, S.A.	LUIS ENRIQUE CADENAS
2007-014336	41	UNICONSULTORIO UNISEGUROS	ASEGURADORA NACIONAL UNIDA UNISEGUROS, S.A.	LUIS ENRIQUE CADENAS

2007-014337	36	UNICONSULTORIO UNISEGUROS	ASEGURADORA NACIONAL UNIDA UNISEGUROS, S.A.	LUIS ENRIQUE CADENAS
2007-014338	35	UNICONSULTORIO UNISEGUROS	ASEGURADORA NACIONAL UNIDA UNISEGUROS, S.A.	LUIS ENRIQUE CADENAS
2007-014340	41	UNIEMPRESA UNISEGUROS	ASEGURADORA NACIONAL UNIDA UNISEGUROS, S.A.	LUIS ENRIQUE CADENAS
2007-014341	35	UNIEMPRESA UNISEGUROS	ASEGURADORA NACIONAL UNIDA UNISEGUROS, S.A.	LUIS ENRIQUE CADENAS
2007-014342	38	UNIEMPRESA UNISEGUROS	ASEGURADORA NACIONAL UNIDA UNISEGUROS, S.A.	LUIS ENRIQUE CADENAS
2007-014343	36	UNIEMPRESA UNISEGUROS	ASEGURADORA NACIONAL UNIDA UNISEGUROS, S.A.	LUIS ENRIQUE CADENAS
2007-014617	42	SABIC	SAUDI BASIC INDUSTRIES CORPORATION	TERRERO PLANCHAT MARIA ELENA
2007-014622	42	SABIC	SAUDI BASIC INDUSTRIES CORPORATION	TERRERO PLANCHAT MARIA ELENA
2007-014690	35	GOZA AMERICA	BFC BANCO FONDDOCOMUN, C.A. BANCO UNIVERSAL	ELIAS LUIS FRANCISCO
2007-014691	36	GOZA AMERICA	BFC BANCO FONDDOCOMUN, C.A. BANCO UNIVERSAL	ELIAS LUIS FRANCISCO
2007-014802	41	NOTICIERO CANAL I	CORPORACION JP ALHER 18, C.A.	ORLANDO JOSE VIERA BLANCO
2007-014823	44	GLORIA HINCAPIE SPA	UNICA CORPORACION	HERNANDEZ RICARDO ANTEQUERA
2007-015335	35	IPAN	IPAN GMBH	ALONSO BRICEA'D DELFINA
2007-015336	41	IPAN	IPAN GMBH	ALONSO BRICEA'D DELFINA
2007-015337	42	IPAN	IPAN GMBH	ALONSO BRICEA'D DELFINA
2007-016893	40	E - MAX	ALMEIDA FIGUEIREDO MIGUEL ANGEL	MIGUEL A. ALMEIDA F.
2007-016933	35	TUSFRANELASCOM	OLIVERA RICHARD	RICHARD OLIVERA
2007-017049	37	WELLTEC	WELLTEC A/S	MANUEL POLANCO FERNANDEZ
2007-017272	37	I	CHINA FIRST AUTOMOBILE GROUP CORP.	ROJAS GAONA RICARDO JAVIER
2007-017744	37	HANOVER	HANOVER COMPRESSION LIMITED PARTNERSHIP	MANUEL POLANCO FERNANDEZ
2007-017745	41	HANOVER	HANOVER COMPRESSION LIMITED PARTNERSHIP	MANUEL POLANCO FERNANDEZ
2007-017746	42	HANOVER	HANOVER COMPRESSION LIMITED PARTNERSHIP	MANUEL POLANCO FERNANDEZ
2007-018219	42	MERCER	MERCER (US) INC.	ALONSO BRICEA'D DELFINA
2007-018220	44	MERCER	MERCER (US) INC.	ALONSO BRICEA'D DELFINA
2007-018472	37	STRR	SERVICIOS TECNICOS R.R. C.A.	SCHWARZENBERG CLARA
2007-018852	41	USE IT!	SUN CHEMICAL CORPORATION	ELIAS LUIS FRANCISCO
2007-018857	35	ACISION INNOVATION ASSURED	ACISION B.V.	HERNANDEZ RICARDO ANTEQUERA
2007-018858	42	ACISION INNOVATION ASSURED	ACISION B.V.	HERNANDEZ RICARDO ANTEQUERA
2007-018904	35	MIMO & CO	VESTIDITOS, S.A.	ELIAS LUIS FRANCISCO
2007-019147	41	CENTRO DE INSPECCION UNISEGUROS CIU	ASEGURADORA NACIONAL UNIDA UNISEGUROS, S.A.	LUIS ENRIQUE CADENA
2007-019149	36	CENTRO DE INSPECCION UNISEGUROS CIU	ASEGURADORA NACIONAL UNIDA UNISEGUROS, S.A.	LUIS E. CADENAS
2007-019366	35	HEEREMA	HEEREMA GROUP SERVICES S.A.	ENRIQUE CHEANG V. Y/O MARIANELLA MONTILL

2007-019368	36	HEEREMA	HEEREMA GROUP SERVICES S.A.	ENRIQUE CHEANG V. Y/O MARIANELLA MONTILL
2007-019369	37	HEEREMA	HEEREMA GROUP SERVICES S.A.	ENRIQUE J. CHEANG VERA
2007-019370	39	HEEREMA	HEEREMA GROUP SERVICES S.A.	ENRIQUE J. CHEANG VERA
2007-019371	40	HEEREMA	HEEREMA GROUP SERVICES S.A.	ENRIQUE J. CHEANG VERA
2007-019372	42	HEEREMA	HEEREMA GROUP SERVICES S.A.	ENRIQUE J. CHEANG VERA
2007-019373	35	H	HEEREMA GROUP SERVICES S.A.	ENRIQUE J. CHEANG VERA
2007-019374	36	H	HEEREMA GROUP SERVICES S.A.	ENRIQUE J. CHEANG VERA
2007-019375	37	H	HEEREMA GROUP SERVICES S.A.	ENRIQUE J. CHEANG VERA
2007-019376	39	H	HEEREMA GROUP SERVICES S.A.	ENRIQUE J. CHEANG VERA
2007-019377	40	H	HEEREMA GROUP SERVICES S.A.	ENRIQUE J. CHEANG VERA
2007-019378	42	H	HEEREMA GROUP SERVICES S.A.	ENRIQUE J. CHEANG VERA
2007-019379	35	H HEEREMA	HEEREMA GROUP SERVICES S.A.	ENRIQUE J. CHEANG VERA
2007-019380	36	H HEEREMA	HEEREMA GROUP SERVICES S.A.	ENRIQUE J. CHEANG VERA
2007-019381	37	H HEEREMA	HEEREMA GROUP SERVICES S.A.	ENRIQUE J. CHEANG VERA
2007-019382	39	H HEEREMA	HEEREMA GROUP SERVICES S.A.	ENRIQUE J. CHEANG VERA
2007-019383	40	H HEEREMA	HEEREMA GROUP SERVICES S.A.	ENRIQUE J. CHEANG VERA
2007-019384	42	H HEEREMA	HEEREMA GROUP SERVICES S.A.	ENRIQUE J. CHEANG VERA
2007-019496	41	ZULIA MULTICOLOR	GIORDANY JOSE PRIETO CABRERA	MARIA OLIVARES
2007-019582	41	AISHA	MARIA ALEJANDRA FERRO PARRA	MARIA ALEJANDRA FERRO PARRA
2007-019642	41	ALIADAS EN TECNOLOGIA	FUNDACION BFC BANCO FONDO COMUN	ELIAS LUIS FRANCISCO
2007-019686	39	CEVA	CEVA LOGISTICS HOLDINGS B.V.	ENRIQUE J. CHEANG VERA
2007-019687	39	CEVA	CEVA LOGISTICS HOLDINGS B.V.	ENRIQUE J. CHEANG VERA
2007-019743	38	DESTINOS, SABORES Y CANTORES	SILVIA PEREZ CELINA DEL CARMEN	SILVIA CELINA
2007-020014	42	SACMI	SACMI COOPERATIVA MECCANICI IMOLA SOCIETA `COOPERATIVA	GONZALEZ YANES SEBASTIAN
2007-020015	37	SACMI	SACMI COOPERATIVA MECCANICI IMOLA SOCIETA `COOPERATIVA	GONZALEZ YANES SEBASTIAN
2007-020016	35	SACMI	SACMI COOPERATIVA MECCANICI IMOLA SOCIETA `COOPERATIVA	GONZALEZ YANES SEBASTIAN
2007-020125	36	COLEMONT	COLEMONT CORPORATION	GUSTAVO RODRIGUEZ ZOPPI
2007-020210	41	KIDZANIA	KIDZANIA, S.A. DE C.V.	HERNANDEZ RICARDO ANTEQUERA
2007-020264	36	SEGUROS CONSTITUCION	SEGUROS CONSTITUCION, C.A	RODRIGUEZ UZCATEGUI JACQUELINE
2007-020345	35	APURDS.COM	APURDS C.A.	GUZMAN SUAREZ BARBARITA M.
2007-020346	38	APURDS.COM	APURDS C.A.	GUZMAN SUAREZ BARBARITA M.
2007-020729	42	MAXLUTION	SEW-EURODRIVE GMBH Y CO. KG	BENTATA KAREL
2007-020893	38	CARDIO FITNESS MONITOR CENTER	JUAN CARLOS BERMUDEZ	CARRASCOSA JOSE MANUEL
2007-020896	41	CARDIO FITNESS MONITOR CENTER	JUAN CARLOS BERMUDEZ	CARRASCOSA JOSE MANUEL
2007-021128	38	CRUISERHEADS.COM	DIOS CORES ALEXANDER ANIBAL	ALEXANDER ANIBAL DIOS
2007-021149	35	MERCANTILDIGITAL	BANCO MERCANTIL, C.A. (BANCO UNIVERSAL)	LEONARDO UZCATEGUI L.
2007-021150	36	MERCANTILDIGITAL	BANCO MERCANTIL, C.A. (BANCO UNIVERSAL)	LEONARDO UZCATEGUI L.
2007-021151	35	MERCANTILDIGITAL	BANCO MERCANTIL, C.A. (BANCO UNIVERSAL)	LEONARDO UZCATEGUI L.
2007-021152	36	MERCANTILDIGITAL.COM	BANCO MERCANTIL, C.A. (BANCO UNIVERSAL)	LEONARDO UZCATEGUI L.
2007-021153	35	MERCANTIL.COM.VE	BANCO MERCANTIL, C.A. (BANCO UNIVERSAL)	LEONARDO UZCATEGUI L.
2007-021154	36	MERCANTIL.COM.VE	BANCO MERCANTIL, C.A. (BANCO UNIVERSAL)	LEONARDO UZCATEGUI L.

2007-021400	41	DUOC UC	FUNDACION DUOC DE LA PONTIFICIA UNIVERSIDAD CATOLICA DE CHILE	ANTEQUERA H. RICARDO E.
2007-021884	35	HANOVER	HANOVER COMPRESSION LIMITED PARTNERSHIP	TERRERO PLANCHAT MARIA ELENA
2007-021885	37	HANOVER	HANOVER COMPRESSION LIMITED PARTNERSHIP	TERRERO PLANCHAT MARIA ELENA
2007-021886	41	HANOVER	HANOVER COMPRESSION LIMITED PARTNERSHIP	TERRERO PLANCHAT MARIA ELENA
2007-021974	35	CENTRO COMERCIAL Y EMPRESARIAL ZAFIRO CENTER	DESARROLLOS ZAFIRO CORP, S.A.	IBRAHIM SALEH JAFFAL
2007-022093	41	METROPOLIS	MANTEX, S.A.	RAFAEL ORTIN PEROZO
2007-022094	41	METROPOLIS	MANTEX, S.A.	RAFAEL ORTIN PEROZO
2007-022095	41	METROPOLIS	MANTEX, S.A.	RAFAEL ORTIN PEROZO
2007-022139	35	AEI	ASHMORE ENERGY INTERNATIONAL	BENTATA KAREL
2007-023144	41	PIVOT POINT	PIVOT POINT INTERNATIONAL, INC.	MANUEL POLANCO FERNANDEZ
2007-023440	42	DETÁ´ EKTOR GPS PLUS	VEHICLE SECURITY RESOURCES DE VENEZUELA C.A.	CARRASCOSA JOSE MANUEL
2007-023443	42	DETÁ´ EKTOR GPS PLUS	VEHICLE SECURITY RESOURCES DE VENEZUELA C.A.	CARRASCOSA JOSE MANUEL
2007-023446	42	DETÁ´ EKTOR GPS PLUS	VEHICLE SECURITY RESOURCES DE VENEZUELA C.A.	CARRASCOSA JOSE MANUEL
2007-024603	41	ANGEL GABRIEL	JOSE GABRIEL NOVDA V.	VALDERRAMA GAMBOA STELLA
2007-025575	35	EXTERRAN	EXTERRAN HOLDINGS, INC	MANUEL POLANCO FERNANDEZ
2007-026027	35	TRANSPORTES ESPRESOS	TRANSPORTES EXPRESOS, C.A. (TRANEX, C.A)	MARCO A. COLMENARES A.
2007-026207	44	IPCA	IPCA LABORATORIES LIMITED	AVINASH MISHRA
2007-026380	41	CONOCE VENEZUELA, DONDE RENACEN LOS SUEÑOS	MINISTERO DEL PODER POPULAR PARA EL TURISMO	JOHNNATHAN GORSIRA
2007-026381	41	CONOCE VENEZUELA, DONDE RENACEN LOS SUEÑOS	MINISTERO DEL PODER POPULAR PARA EL TURISMO	JOHNNATHAN GORGIRA
2007-026382	41	CONOCE VENEZUELA DONDE RENACEN LOS SUEÑOS	MINISTERO DEL PODER POPULAR PARA EL TURISMO	JOHNNATHAN GORGIRA
2007-026383	41	CONOCE VENEZUELA, DONDE RENACEN LOS SUEÑOS.	MINISTERIO DEL PODER POPULAR PARA EL TURISMO	JOHNNATHAN GORSIRA
2007-027712	37	DI STASI MOTORS	DI STASI MOTORS, C.A.	AYALA CHERUBINI BEATRIZ CAROLINA
2007-028473	35	REPUESTOS GARCIA	REPUESTOS GARCIA, C.A.	MARCO A. COLMENARES A.
2007-028476	38	REPUESTOS GARCIA	REPUESTOS GARCIA, C.A.	MARCO A. COLMENARES A.
2007-028477	38	WWW.REPUESTOSGARCIA.CO M	REPUESTOS GARCIA, C.A.	MARCO A. COLMENARES A.
2007-028482	38	FACIL RUMBA.COM	DESTANA JESUS ANTONIO	
2007-028739	37	PARKER CONSUMER ELECTRONICS	TRADE MARKET INCORPORATED, S.A.	DIEGO BUSTILLOS BEINER
2008-000456	36	CORPORACION COPRECA	CORPORACION COPRECA Y ASOCIADOS, C.A.	JUAN FIGUEIRA DA SILVA

2008-000457	36	INVERSIONES ASODICA Y ASOCIADOS C.A	INVERSIONES ASODICA Y ASOCIADOS, C.A.	JUAN FIGUEIRA DA SILVA
2008-000463	35		CVA LACTEOS, S.A	
2008-000915	38	TORRENTE, UN TORBELLINO DE PASIONES	CORPORACION VENEZOLANA DE TELEVISIÃ'N, C.A. (VENEVISION)	TIBISAY SOLETT ORTEGA
2008-000916	41	TORRENTE, UN TORBELLINO DE PASIONES	CORPORACIÃ'N VENEZOLANA DE TELEVISIÃ'N, C.A. (VENEVISIÃ'N)	TIBISAY SOLETT ORTEGA
2008-001307	35	LA TIENDA DE LAS GRANDES PERSONAS	MUNDO ABUELO, S.L	ENRIQUE J. CHEANG VERA
2008-001310	35	MUNDO ABUELO	MUNDO ABUELO, S.L	ENRIQUE J. CHEANG VERA
2008-001311	44	MUNDO ABUELO	MUNDO ABUELO, S.L	ENRIQUE J. CHEANG VERA
2008-001580	37	MATERIALES PROINCAI	MATERIALES PROINCAI, C.A.	ELIAS LUIS FRANCISCO
2008-001615	35	JINGLERS	COFRA HOLDING AG	GONZALEZ ESCOBAR CASTOR JOSE
2008-001616	35	CLOCK HOUSE	COFRA HOLDING AG	GONZALEZ ESCOBAR CASTOR JOSE
2008-001618	35	YESSICA	COFRA HOLDING AG	GONZALEZ ESCOBAR CASTOR JOSE
2008-001840	35	PEGOVEN C.A.	PEGOVEN , C.A.	CARMEN LUISA MONSERRAT S.
2008-001842	37	MARGRES	CERAMICAS MARGRES, C.A.	CARMEN LUISA MONSERRAT S.
2008-001843	35	MARGRES	CERAMICAS MARGRES, C.A.	CARMEN LUISA MONSERRAT S.
2008-003673	41	RADIO CONTINENTAL	SOCIEDAD DE SERVICIOS RADIOFONICOS UNION RADIO, S.L.	ALONSO BRICEÃ'O DELFINA
2008-006915	38	ACTUALIDAD UNION RADIO	ADMINISTRADORA UNION RADIO, C.A.	HERNANDEZ RICARDO ANTEQUERA
2008-006916	41	ACTUALIDAD UNION RADIO	ADMINISTRADORA UNION RADIO, C.A.	HERNANDEZ RICARDO ANTEQUERA
2008-009375	41	JOVENES EMPRENEDORES DE VENEZUELA	ASOCIACION CIVIL JOVENES EMPRENEDORES/JUNIOR ACHEVENMENT DE VENEZUELA	MARIAEUGENIA CRUZ U.
2008-010920	41	INNOVADORES DE AMERICA	CREATIVITAS, INSTITUTO PARA EL DESARROLLO DE LA CREATIVIDAD, S.A	MOREAU AYMARD JACQUELINE J.
2008-012626	38	SI TENEMOS FUTURO EN VENEZUELA	SI TENEMOS FUTURO EN VENEZUELA	JUAN CARLOS SEIJAS
2008-012627	45	SI TENEMOS FUTURO EN VENEZUELA	SI TENEMOS FUTURO EN VENEZUELA	JUAN CARLOS SEIJAS
2008-012629	41	SI TENEMOS FUTURO EN VENEZUELA	SI TENEMOS FUTURO EN VENEZUELA	JUAN CARLOS SEIJAS
2008-013177	37	AKERSOLUTIONS PART OF AKER	INTELLECTUAL PROPERTY HOLDINGS AS	BENTATA KAREL
2008-013178	42	AKERSOLUTIONS PART OF AKER	INTELLECTUAL PROPERTY HOLDINGS AS	BENTATA KAREL
2008-015723	35	LA REBAJA	DISTRIBUIDORA DE DROGAS LA REBAJA PRINCIPAL, S.A.	NELSON ANTONIO MORA QUINTANA

2008-015724	39	LA REBAJA	DISTRIBUIDORA DE DROGAS LA REBAJA PRINCIPAL, S.A.	NELSON ANTONIO MORA QUINTANA
2008-015725	44	LA REBAJA	DISTRIBUIDORA DE DROGAS LA REBAJA PRINCIPAL, S.A.	NELSON ANTONIO MORA QUINTANA
2008-016033	44	MUEVETE TU VIDA	TOYOTA DE VENEZUELA, C.A.	ALFREDO BEHRENS REVERON
2008-016220	42	PHOTON	SOLAR VERLAG GMBH	MANUEL POLANCO FERNANDEZ
2008-016221	40	PHOTON	SOLAR VERLAG GMBH	MANUEL POLANCO FERNANDEZ
2008-017724	35	RUMBO SEGURO	SOCIETE DES PRODUITS NESTLE, S.A.	CARLOS R. VALEDON HURTADO
2008-017725	35	RUMBO SEGURO	SOCIETE DES PRODUITS NESTLE, S.A.	CARLOS R. VALEDON HURTADO
2008-019801	35	COCINAR ESTÁ DE MODA	FABIÁ N DE JES&S RAMÁ REZ JIM&NEZ	GISSELA MARGARITA SOLANO DE URRIETA
2008-020083	42	DECOMOVIL	COHEN ROSENAL DAVID	COHEN ROSENAL DAVID
2008-020272	39	CARIBBEAN AIRLINES	CARIBBEAN AIRLINES LIMITED, C.A.	JOSE V. AMPARAN C.
2008-020275	39	CARIBBEAN AIRLINES	CARIBBEAN AIRLINES LIMITED, C.A.	JOSE V. AMPARAN C.
2008-020278	39	CARIBBEAN AIRLINES	CARIBBEAN AIRLINES LIMITED, C.A.	JOSE V. AMPARAN C.
2008-020279	39	CARIBBEAN AIRLINES	CARIBBEAN AIRLINES LIMITED, C.A.	JOSE V. AMPARAN C.
2008-021296	41	VIVE LA HISTORIA DE VENEZUELA	EDITORIAL SANTILLANA, S.A.	MELENA MEDINA FERNANDO
2008-021551	35	QUATTRO TECHNOLOGY	CAROLINA VIRGINIA HERNANDEZ LOPEZ, ABRAHAM EDUARDO HERNANDEZ LOPEZ, SONIA VIRGINIA HERNANDEZ LOPEZ	TULIA BENITEZ
2008-021552	35	NEWVISION	CAROLINA VIRGINIA HERNANDEZ LOPEZ, ABRAHAM EDUARDO HERNANDEZ LOPEZ, SONIA VIRGINIA HERNANDEZ LOPEZ	TULIA BENITEZ
2008-021554	43	ENSALIGHT	MASSIMO DANTE MALANDRINO SURIA, FRANCO STEFANO FAILONI VELASCO, JOSE RAFAEL HUMBERTO LICCARDI PADRIN	TULIA BENITEZ
2008-021573	38	FUEGOS COTIDIANOS	HERRERA SILVA EARLE JOSE	EARLE J. HERRERA S.
2008-021580	35	MERCAMETRICA CONSULTORES	FERNANDO EMILIO GARCIA NORIEGA	HENRIQUEZ DE SOLA LUIS A.
2008-021581	36	MERCAMETRICA CONSULTORES	FERNANDO EMILIO GARCIA NORIEGA	HENRIQUEZ DE SOLA LUIS A.
2008-021584	36	CREATEGICA CONSULTORES	FERNANDO EMILIO GARCIA NORIEGA	HENRIQUEZ DE SOLA LUIS A.
2008-021586	35	BANCAMETRICA CONSULTORES	FERNANDO EMILIO GARCIA NORIEGA	HENRIQUEZ DE SOLA LUIS A.
2008-021589	35	MEDIAMETRICA CONSULTORES	FERNANDO EMILIO GARCIA NORIEGA	HENRIQUEZ DE SOLA LUIS A.
2008-021590	36	MEDIAMETRICA CONSULTORES	FERNANDO EMILIO GARCIA NORIEGA	HENRIQUEZ DE SOLA LUIS A.
2008-021592	35	SERVIMETRICA CONSULTORES	FERNANDO EMILIO GARCIA NORIEGA	HENRIQUEZ DE SOLA LUIS A.
2008-021593	36	SERVIMETRICA CONSULTORES	FERNANDO EMILIO GARCIA NORIEGA	HENRIQUEZ DE SOLA LUIS A.
2008-021603	35	UPA BEBE	IDEAS ABC, C.A.	CHAPMAN GONZALEZ SILVIA E.
2008-021604	41	UPA BEBE	IDEAS ABC, C.A.	CHAPMAN GONZALEZ SILVIA E.
2008-021723	35	JALATELO	WORLD TEL FAX ELECTRONICS, C.A.	CESAR C. CIVETTA R.
2008-021878	36	PANA AHORRO CANARIAS	BANCO CANARIAS DE VENEZUELA, BANCO UNIVERSAL, C.A.	CLAUDETTE ELENA BRIDGES BLACKMAN

2008-021879	36	PAVO AHORRO CANARIAS	BANCO CANARIAS DE VENEZUELA, BANCO UNIVERSAL, C.A.	CLAUDETTE ELENA BRIDGES BLACKMAN
2008-021880	36	PAVO AHORRO	BANCO CANARIAS DE VENEZUELA, BANCO UNIVERSAL, C.A.	CLAUDETTE ELENA BRIDGES BLACKMAN
2008-021881	36	PANA CANARIAS	BANCO CANARIAS DE VENEZUELA, BANCO UNIVERSAL, C.A.	CLAUDETTE ELENA BRIDGES BLACKMAN
2008-021882	36	CHAMO CANARIAS	BANCO CANARIAS DE VENEZUELA, BANCO UNIVERSAL, C.A.	CLAUDETTE ELENA BRIDGES BLACKMAN
2008-021883	36	JOVEN CANARIAS	BANCO CANARIAS DE VENEZUELA, BANCO UNIVERSAL, C.A.	CLAUDETTE ELENA BRIDGES BLACKMAN
2008-021894	43	CHANA	CHANA ACTIVOS, C.A.	GONZALEZ ESCOBAR CASTOR JOSE
2008-021895	41	CHANA	CHANA ACTIVOS, C.A.	GONZALEZ ESCOBAR CASTOR JOSE
2008-021897	36	CHANA	CHANA ACTIVOS, C.A.	GONZALEZ ESCOBAR CASTOR JOSE
2008-021901	38	DE MODA	CHANA ACTIVOS, C.A.	GONZALEZ ESCOBAR CASTOR JOSE
2008-021903	44	CHANA	CHANA ACTIVOS, C.A.	GONZALEZ ESCOBAR CASTOR JOSE
2008-021913	35	LIBBY LU	INVERSIONES LIBBYLU 69, C.A.	PEREZ D`JESUS ANTONIA JOSE
2008-021926	41	APRENDE Y GANA CON ONETOUCH	JOHNSON & JOHNSON .	DE SOLA LANDER IRENE
2008-021928	41	DIABETES CONTACTO	JOHNSON & JOHNSON .	DE SOLA LANDER IRENE
2008-021950	35	C.C.I	SCANNELLA, SERAFINA, FONSECA, JOSE ANTONIO	SCANNELLA, SERAFINA
2008-021951	36	C.C.I	SCANNELLA, SERAFINA, FONSECA, JOSE ANTONIO	SCANNELLA, SERAFINA
2008-021953	36	CHANA	CHANA ACTIVOS, C.A.	GONZALEZ ESCOBAR CASTOR JOSE
2008-021956	41	B LIFE	CENTRO ESTÉTICO BEAUTY AND FIGURE CA	VINCENTI BELLO, ANTONELLA
2008-021971	38	HIWI	TELEFONICA S.A.	ENRIQUE J. CHEANG VERA
2008-021972	41	HIWI	TELEFONICA S.A.	ENRIQUE J. CHEANG VERA
2008-021975	38	TELEFÓNICA HIWI	TELEFONICA S.A.	ENRIQUE J. CHEANG VERA
2008-021976	41	TELEFÓNICA HIWI	TELEFONICA S.A.	ENRIQUE J. CHEANG VERA
2008-021988	42	WIDEFENSE	WIDEFENSE S.A.	MANUEL POLANCO FERNANDEZ
2008-021993	41	DIABETES CONTACTO	JOHNSON & JOHNSON.	DE SOLA LANDER IRENE
2008-021995	41	DIABETES CONTACTO	JOHNSON & JOHNSON.	DE SOLA LANDER IRENE
		APRENDE Y GANA CON ONETOUCH		
2008-021999	35	ESCUELA DE EMPRESARIAS YANBAL	JAFER LIMITED	DE SOLA LANDER IRENE
2008-022000	41	ESCUELA DE EMPRESARIAS YANBAL	JAFER LIMITED	DE SOLA LANDER IRENE
2008-022001	44	ESCUELA DE EMPRESARIAS YANBAL	JAFER LIMITED	DE SOLA LANDER IRENE
2008-022003	45	INMUÑOVELO	RUBINETTI GRIMALDI GIAQUELINA	RUBINETTI GRIMALDI GIAQUELINA
2008-022004	35	INMUÑOVELO	RUBINETTI GRIMALDI GIAQUELINA	RUBINETTI GRIMALDI GIAQUELINA

2008-022032	43	BAR RESTAURANT EL MOROCO	BAR RESTAURANT EL MOROCO, S.R.L.	YUSULIMAN VINDIGNI HERRERA
2008-022059	41	MAXIM	ALPHA MEDIA GROUP INC	ALONSO BRICEA'D DELFINA
2008-022074	45	SEGURIDAD Y PROTECCIA" N FRESAL 01-08	SEGURIDAD Y PROTECCION FRESAL 01-08 C.A.	AMIL H. FREITES
2008-022101	43	HOTEL OCEAN DORADO SUITES	CORPORACION TRASGO, C.A.	JUDITH CASTILLO URIBE
2008-022102	35	HOTEL OCEAN DORADO SUITES	CORPORACION TRASGO, C.A.	JUDITH CASTILLO URIBE
2008-022113	41	GRAMMY	NATIONAL ACADEMY OF RECORDING ARTS & SCIENCES, INC.	MANUEL POLANCO FERNANDEZ
2008-022126	35	IMPACT TB	SANDFI-AVENTIS	EZAGUI SPRITZER JAIME R.
2008-022129	42	HALFWAVE	DET NORSKE VERITAS AS	BENTATA KAREL
2008-022155	41	SCRAPIT!	INVERSIONES IJ3 C.A.	LEDYS BATISTA
2008-022157	35	MAGALLANESBBC.COM	FUNDACION MAGALLANES DE CARABOBO, A.C.	JUDITH CASTILLO URIBE
2008-022162	38	TIM" N MAGALLANERO	FUNDACION MAGALLANES DE CARABOBO, A.C.	JUDITH CASTILLO URIBE
2008-022168	35	MENULISTA	INVERSIONES MENULISTA, C.A.	JULIETA GUINAND
2008-022176	42	CELGENE	CELGENE CORPORATION	MANUEL POLANCO FERNANDEZ
2008-022215	35	AUTOYAYO	YAYO GROUP, C.A.	JUAN AUGUSTO ARAUJO ARENAS
2008-022223	35	MBC MOTOR BUSINESS CENTER	FRANCISCO JOSE VIEGAS ALDANA, MANUEL JOSE FUENTES SANCHEZ	FRANCISCO JOSE VIEGAS ALDANA
2008-022224	36	MBC MOTOR BUSINESS CENTER	FRANCISCO JOSE VIEGAS ALDANA, MANUEL JOSE FUENTES SANCHEZ	FRANCISCO JOSE VIEGAS ALDANA
2008-022225	37	MBC MOTOR BUSINESS CENTER	FRANCISCO JOSE VIEGAS ALDANA, MANUEL JOSE FUENTES SANCHEZ	FRANCISCO JOSE VIEGAS ALDANA
2008-022237	36	CORFIN CORPORACION FINANCIERA C.A.	CORFIN, CORPORACION FINANCIERA C.A.	GIUSEPPE PECORARI
2008-022247	35	JAZM" N	MANUFACTURAS DE PAPEL, C.A. (MANPA) S.A.C.A.	DE SOLA LANDER IRENE
2008-022248	35	SUTIL	MANUFACTURAS DE PAPEL, C.A. (MANPA) S.A.C.A.	DE SOLA LANDER IRENE
2008-022249	35	JAZM" N	MANUFACTURAS DE PAPEL, C.A. (MANPA) S.A.C.A.	DE SOLA LANDER IRENE
2008-022250	35	SUTIL NAVIDAD	MANUFACTURAS DE PAPEL, C.A. (MANPA) S.A.C.A.	DE SOLA LANDER IRENE
2008-022251	35	SUTIL NAVIDAD	MANUFACTURAS DE PAPEL, C.A. (MANPA) S.A.C.A.	DE SOLA LANDER IRENE
2008-022288	35	PDV	DELTAVEN, S.A.	MARIA C. SILVA
2008-022337	41	PARA LA PAZ Y LA CONVIVENCIA ESIC ENTRE LOS PUEBLOS	GUADALUPE DEL CARMEN NU" EZ LUZARDO	MICHAEL BRICEA'D PERALTA
2008-022342	44	EXTENDING YOUR POSSIBILITIES	DEPUY, INC.	DE SOLA LANDER IRENE
2008-022344	43	EAST SOLARIUM	MEXVEN EXPORTACIONES C.A.	ENRIQUE J. CHEANG VERA
2008-022346	43	WEST SOLARIUM	MEXVEN EXPORTACIONES C.A.	ENRIQUE J. CHEANG VERA
2008-022415	36	HOUSETEL	MIGUEL ABRAHAM GUTIERREZ HERNANDEZ	MICHAEL BRICEA'D PERALTA
2008-022416	35	HOUSETEL	MIGUEL ABRAHAM GUTIERREZ HERNANDEZ	MICHAEL BRICEA'D PERALTA
2008-022435	41	3 LQBO	CARVAJAL, S.A.	LEONARDO UZCATEGUI L.

2008-022472	42	BRILLIANT ADDITIONS	UNIMIN CORPORATION	MANUEL POLANCO FERNANDEZ
2008-022473	37	BR PETROBRAS AVIATION	PETROLEO BRASILEIRO S.A. -PETROBRAS	MANUEL POLANCO FERNANDEZ
2008-022512	39	TECNOCOM	TECNOCOM TELECOMUNICACIONES Y ENERGIA, S.A	ALVAREZ HERNANDEZ MITCHELLE J
2008-022517	38	SOLO MUSICA	PROMOCIONES TELEMARACAY, C.A. (TELEMARACAY C.A.)	ALICIA SINDONI
2008-022518	38	CODIGO UNO	PROMOCIONES TELEMARACAY, C.A. (TELEMARACAY C.A.)	ALICIA SINDONI
2008-022519	38	CONK2	PROMOCIONES TELEMARACAY, C.A. (TELEMARACAY C.A.)	ALICIA SINDONI
2008-022520	38	TRAYECTORIA	PROMOCIONES TELEMARACAY, C.A. (TELEMARACAY C.A.)	ALICIA SINDONI
2008-022521	38	BELLEZA IN	PROMOCIONES TELEMARACAY, C.A. (TELEMARACAY C.A.)	ALICIA SINDONI
2008-022523	38	MOVIENDO LA MAÑANA	PROMOCIONES TELEMARACAY, C.A. (TELEMARACAY C.A.)	ALICIA SINDONI
2008-022524	38	APARTAMENTO 32	PROMOCIONES TELEMARACAY, C.A.	ALICIA SINDONI
2008-022525	38	ENPRIVADO	PROMOCIONES TELEMARACAY, C.A. (TELEMARACAY C.A.)	ALICIA SINDONI
2008-022557	39	ALCCO	LAN CARGO S.A.	ANTEQUERA H. RICARDO E.
2008-022559	38	LA TALANQUERA	FUNDACION TELEVISORA DE LA ASAMBLEA NACIONAL (ANTV)	JANETT COROMOTO TORO PEREZ
2008-022573	43	ILLY	ILLYCAFFE S.P.A.	GONZALEZ ZAMBRANO ARNALDO A.
2008-022606	41	TIHANY SPECTACULAR	RAMSA SHOWTIME LLC	ISABEL GARCIA
2008-022608	35	TORELL	CÁ% SAR ENRIQUE RUBIO MARTORELL	CÁ% SAR ENRIQUE RUBIO MARTORELL
2008-022701	38	LA GUACHAFITA DE LA MAÑANA	C.A. EDITORIAL LA PRENSA	ERNESTO R. FERRO U.
2008-022703	38	MERCAINDUSTRIAL	LEONARDO EDUARDO COLMENARES MENDOZA, ALVARO MARTIN CARDENAS PARRA, JORGE L. GARCIA CITERIO	LEONARDO E. COLMENARES M.
2008-022743	38	ANTV NOTICIAS	FUNDACION TELEVISORA DE LA ASAMBLEA NACIONAL (ANTV)	RAMON D. VIVAS
2008-022744	38	ANTV DEPORTES	FUNDACION TELEVISORA DE LA ASAMBLEA NACIONAL (ANTV)	RAMON D. VIVAS
2008-022746	38	INFORME DE COMISIONES	FUNDACION TELEVISORA DE LA ASAMBLEA NACIONAL (ANTV)	RAMON D. VIVAS
2008-022747	38	PARLAMENTANDO	FUNDACION TELEVISORA DE LA ASAMBLEA NACIONAL (ANTV)	RAMON D. VIVAS
2008-022748	38	ASAMBLEA VIVA	FUNDACION TELEVISORA DE LA ASAMBLEA NACIONAL (ANTV)	RAMON D. VIVAS
2008-022749	38	COMUNALES SON	FUNDACION TELEVISORA DE LA ASAMBLEA NACIONAL (ANTV)	RAMON D. VIVAS
2008-022750	38	MÁSICA EN LA CÁ MARA	FUNDACION TELEVISORA DE LA ASAMBLEA NACIONAL (ANTV)	RAMON D. VIVAS
2008-022778	36	CUENTA CANARIAS	BANCO CANARIAS DE VENEZUELA, BANCO UNIVERSAL, C.A.	CLAUDETTE ELENA BRIDGES BLACKMAN
2008-022783	35	SOMOS EL MAÑANA	BANCO CANARIAS DE VENEZUELA, BANCO UNIVERSAL, C.A.	CLAUDETTE ELENA BRIDGES BLACKMAN

2008-022784	36	SOMOS EL MAÁ'ANA	BANCO CANARIAS DE VENEZUELA, BANCO UNIVERSAL, C.A.	CLAUDETTE ELENA BRIDGES BLACKMAN
2008-022785	38	SOMOS EL MAÁ'ANA	BANCO CANARIAS DE VENEZUELA, BANCO UNIVERSAL, C.A.	CLAUDETTE ELENA BRIDGES BLACKMAN
2008-022791	38	EXTREME EMOTIONS	IMAGEN SATELITAL S.A.	ENRIQUE J. CHEANG VERA
2008-022792	41	EXTREME EMOTIONS	IMAGEN SATELITAL S.A.	ENRIQUE J. CHEANG VERA
2008-022793	38	EMOCIONES EXTREMAS	IMAGEN SATELITAL S.A.	ENRIQUE J. CHEANG VERA
2008-022794	41	EMOCIONES EXTREMAS	IMAGEN SATELITAL S.A.	ENRIQUE J. CHEANG VERA
2008-022822	35	BRUJAS	CORPORACION JP ALHER 18, C.A.	ORLANDO JOSE VIERA BLANCO
2008-022825	38	BRUJAS	CORPORACION JP ALHER 18, C.A.	ORLANDO JOSE VIERA BLANCO
2008-022827	41	ESCUCHAMOS	CORPORACION JP ALHER 18, C.A.	ORLANDO JOSE VIERA BLANCO
2008-022829	43	AGUILA PIZZAS	AGUILA PIZZAS C.A.	LUIS E. ORTA S.
2008-022891	39	VENETRAVEL	VENEZUELA ON LINE DESTINATIONS, C.A.	RONALD BORGES
2008-022896	35	EMPRESARIAS	JAFER LIMITED	DE SOLA LANDER IRENE
2008-022897	41	INDEPENDIENTES YANBAL EMPRESARIAS	JAFER LIMITED	DE SOLA LANDER IRENE
2008-022898	44	INDEPENDIENTES YANBAL EMPRESARIAS	JAFER LIMITED	DE SOLA LANDER IRENE
2008-022914	38	INDEPENDIENTES YANBAL ZONA PARLAMENTARIA	FUNDACION TELEVISORA DE LA ASAMBLEA NACIONAL (ANTV)	JANETT C. TORO P.
2008-022915	38	RAÁ CES CARIBEÁ'AS	FUNDACION TELEVISORA DE LA ASAMBLEA NACIONAL (ANTV)	JANETT C. TORO P.
2008-022917	38	SESIÁ'N AL DÁ A	FUNDACION TELEVISORA DE LA ASAMBLEA NACIONAL (ANTV)	JANETT C. TORO P.
2008-022932	41	Á PICE CONSULTORES	APICE CONSULTORES	JOSE SMOLANSKY C.
2008-022933	42	Á PICE CONSULTORES	APICE CONSULTORES	JOSE SMOLANSKY C.
2008-022934	38	Á PICE CONSULTORES	APICE CONSULTORES	JOSE SMOLANSKY C.
2008-022935	36	Á PICE CONSULTORES	APICE CONSULTORES	JOSE SMOLANSKY C.
2008-022936	35	Á PICE CONSULTORES	APICE CONSULTORES	JOSE SMOLANSKY C.
2008-022958	35	AUDIOPORMENOS.COM	ERNESTO ELADIO ROCA GONZALEZ	ASUAJE CRESPO CARLOS
2008-022965	37	ANTILLIAN	MAX ANGEL ASUAJE LOPEZ	MAX ASUAJE
2008-022967	37	PEMAX	MAX ANGEL ASUAJE LOPEZ	MAX ASUAJE
2008-022970	40	CONFECIONES H.A.J. 97.	CONFECIONES H. A. J. 97, C.A.	ISABEL GARCIA
2008-022981	36	MERCANTIL BANCA MÃ'VIL	MERCANTIL, C.A. BANCO UNIVERSAL	ALFREDO DE ARMAS B.
2008-022982	36	MERCANTIL BANCO MÃ'VIL	MERCANTIL, C.A. BANCO UNIVERSAL	ALFREDO DE ARMAS B.
2008-022983	36	MERCANTIL MÃ'VIL	MERCANTIL, C.A. BANCO UNIVERSAL	ALFREDO DE ARMAS B.
2008-022984	36	MERCANTIL MÃ'VIL BANCO	MERCANTIL, C.A. BANCO UNIVERSAL	ALFREDO DE ARMAS B.
2008-022985	38	MERCANTIL	MERCANTIL, C.A. BANCO UNIVERSAL	ALFREDO DE ARMAS B.
2008-022986	35	MERCANTIL	MERCANTIL, C.A. BANCO UNIVERSAL	ALFREDO DE ARMAS B.
2008-022988	36	MERCANTIL	MERCANTIL, C.A. BANCO UNIVERSAL	ALFREDO DE ARMAS B.
2008-022990	35	MERCANTIL	MERCANTIL, C.A. BANCO UNIVERSAL	ALFREDO DE ARMAS B.
2008-022991	38	MERCANTIL	MERCANTIL, C.A. BANCO UNIVERSAL	ALFREDO DE ARMAS B.
2008-022992	36	MERCANTIL	MERCANTIL, C.A. BANCO UNIVERSAL	ALFREDO DE ARMAS B.
2008-022996	38	MERCANTIL MÃ'VIL	MERCANTIL, C.A. BANCO UNIVERSAL	ALFREDO DE ARMAS B.
2008-022997	38	MERCANTIL MÃ'VIL BANCA	MERCANTIL, C.A. BANCO UNIVERSAL	ALFREDO DE ARMAS B.
2008-022998	38	MERCANTIL BANCO MÃ'VIL	MERCANTIL, C.A. BANCO UNIVERSAL	ALFREDO DE ARMAS B.
2008-022999	38	MERCANTIL MÃ'VIL BANCO	MERCANTIL, C.A. BANCO UNIVERSAL	ALFREDO DE ARMAS B.
2008-023001	38	MERCANTIL BANCA MOVIL	MERCANTIL, C.A. BANCO UNIVERSAL	ALFREDO DE ARMAS B.
2008-023047	38	COMUNIDAD UNO	EDITORIAL SANTILLANA, S.A.	MELENA MEDINA FERNANDO

2008-023049	41	COMUNIDAD UNO	EDITORIAL SANTILLANA, S.A.	MELENA MEDINA FERNANDO
2008-023111	42	EDGE	NOVARTIS AG	EZAGUI SPRITZER JAIME R.
2008-023155	39	RODEO GRILL	TASCA RESTAURANT RODEO GRILL, C.A.	SARA C. SANCHEZ P.
2008-023157	43	RODEO GRILL	TASCA RESTAURANT RODEO GRILL, C.A.	SARA C. SANCHEZ P.
2008-023166	45	S	SERSECO SERVICIOS DE SEGURIDAD CONSOLIDADOS C.A.	JARAMILLO MIRANDA, MARIA ANGELICA
2008-023167	35	S	SERSECO SERVICIOS DE SEGURIDAD CONSOLIDADOS C.A.	JARAMILLO MIRANDA, MARIA ANGELICA
2008-023168	45	GRUPO SERSECO	SERSECO SERVICIOS DE SEGURIDAD CONSOLIDADOS C.A.	JARAMILLO MIRANDA, MARIA ANGELICA
2008-023169	35	GRUPO SERSECO	SERSECO SERVICIOS DE SEGURIDAD CONSOLIDADOS C.A.	JARAMILLO MIRANDA, MARIA ANGELICA
2008-023172	38	EL UNIVERSAL 100	ANTHEON HOLDINGS, LLC.	MONTIEL MARIANA
2008-023173	35	EL UNIVERSAL 100	ANTHEON HOLDINGS, LLC.	MONTIEL MARIANA
2008-023174	35	CLASIFICADOS EL UNIVERSAL.COM	ANTHEON HOLDINGS, LLC.	MONTIEL MARIANA
2008-023175	38	CLASIFICADOS EL UNIVERSAL.COM	ANTHEON HOLDINGS, LLC.	MONTIEL MARIANA
2008-023195	44	FINIBANCO	FINIBANCO, S.A.	MANUEL POLANCO FERNANDEZ
2008-023196	38	FINIBANCO	FINIBANCO, S.A.	MANUEL POLANCO FERNANDEZ
2008-023197	36	FINIBANCO	FINIBANCO, S.A.	MANUEL POLANCO FERNANDEZ
2008-023198	35	FINIBANCO	FINIBANCO, S.A.	MANUEL POLANCO FERNANDEZ
2008-023218	38	MANCAM	ONLINE BUDDIES, INC.	ALONSO BRICEA' O DELFINA
2008-023233	41	NICKELODEON TRUE JACKSON	VIACOM INTERNATIONAL, INC.	NEBREDA MARIA MILAGROS
2008-023245	35	PROPERSONAL CONSULTORA DE RRHH	SALAS HENRIQUEZ, PEDRO ANDRES	PEDRO SALAS
2008-023247	38	BIOGRAFIAS ILUSTRES DE VENEZUELA	SANTORO AGOSTINO	AGOSTINO SANTORO
2008-023301	36	RBC WEALTH MANAGEMENT	ROYAL BANK OF CANADA	MANUEL POLANCO FERNANDEZ
2008-023302	35	VIDARIUM	GRUPO NACIONLA DE CHOCOLATES S.A.	ENRIQUE J. CHEANG VERA
2008-023310	36	MULTICLAVE B.O.D.	BANCO OCCIDENTAL DE DESCUENTO, BANCO UNIVERSAL, C.A.	MOREAU AYMARD JACQUELINE J.
2008-023311	36	MULTICLAVE B.O.D.	BANCO OCCIDENTAL DE DESCUENTO, BANCO UNIVERSAL, C.A.	MOREAU AYMARD JACQUELINE J.
2008-023312	38	MULTICLAVE B.O.D.	BANCO OCCIDENTAL DE DESCUENTO, BANCO UNIVERSAL, C.A.	MOREAU AYMARD JACQUELINE J.
2008-023313	38	MULTICLAVE B.O.D.	BANCO OCCIDENTAL DE DESCUENTO, BANCO UNIVERSAL, C.A.	MOREAU AYMARD JACQUELINE J.
2008-023318	38	RADAR-DIM	EXPOMARKETING TECHNOLOGY MEDIA C.A.	MONSERRATT EDGAR JAVIER
2008-023319	42	RADAR-DIM	EXPOMARKETING TECHNOLOGY MEDIA C.A.	MONSERRATT EDGAR JAVIER
2008-023334	35	UOMO	CONFECCIONES UOMO, C.A.	OLIVA MAS Y RUBI HERNAN
2008-023335	38	UOMO	CONFECCIONES UOMO, C.A.	OLIVA MAS Y RUBI HERNAN
2008-023336	38	UOMO	CONFECCIONES UOMO, C.A.	OLIVA MAS Y RUBI HERNAN
2008-023339	44	SHAI	SHALYMAR JOSEFINA DE LOS DE LOS MILAGROS GARCIA DE GONZALO	CARRASCOSA JOSE MANUEL
2008-023348	38	CENAL INSTITUTO AUTONOMO CENTRO NACIONAL DEL LIBRO	INSTITUTO AUTONOMO CENTRO NACIONAL DEL LIBRO CENAL	MARISELA GUEVARA SANCHEZ

2008-023351	39	CENAL INSTITUTO AUTONOMO CENTRO NACIONAL DEL LIBRO	INSTITUTO AUTONOMO CENTRO NACIONAL DEL LIBRO CENAL	MARISELA GUEVARA SANCHEZ
2008-023353	41	PREMIO NACIONAL DEL LIBRO	INSTITUTO AUTONOMO CENTRO NACIONAL DEL LIBRO CENAL	MARISELA GUEVARA SANCHEZ
2008-023355	38	PREMIO NACIONAL DEL LIBRO	INSTITUTO AUTONOMO CENTRO NACIONAL DEL LIBRO CENAL	MARISELA GUEVARA SANCHEZ
2008-023356	35	PREMIO NACIONAL DEL LIBRO	INSTITUTO AUTONOMO CENTRO NACIONAL DEL LIBRO CENAL	MARISELA GUEVARA SANCHEZ
2008-023357	41	FERIA INTERNACIONAL DEL LIBRO DE VENEZUELA FILVEN	INSTITUTO AUTONOMO CENTRO NACIONAL DEL LIBRO CENAL	MARISELA GUEVARA SANCHEZ
2008-023358	35	FERIA INTERNACIONAL DEL LIBRO DE VENEZUELA FILVEN	INSTITUTO AUTONOMO CENTRO NACIONAL DEL LIBRO CENAL	MARISELA GUEVARA SANCHEZ
2008-023361	38	FERIA INTERNACIONAL DEL LIBRO DE VENEZUELA FILVEN	INSTITUTO AUTONOMO CENTRO NACIONAL DEL LIBRO CENAL	MARISELA GUEVARA SANCHEZ
2008-023363	39	FERIA INTERNACIONAL DEL LIBRO DE VENEZUELA FILVEN	INSTITUTO AUTONOMO CENTRO NACIONAL DEL LIBRO CENAL	MARISELA GUEVARA SANCHEZ
2008-023412	38	SOMOS 99.1 GENTE MAGICA	INVERSORA MAGICMAX, C.A.	MONTIEL MARIANA
2008-023434	43	AB BEACH HOTEL	AB GERENCIA HOTELERA, C.A.	LILIAM RANGEL
2008-023435	41	AB BEACH HOTEL	AB GERENCIA HOTELERA, C.A.	LILIAM RANGEL
2008-023437	38	WWW.ABBEACHHOTEL.COM	AB GERENCIA HOTELERA, C.A.	LILIAM RANGEL
2008-023439	39	AB BEACH HOTEL	AB GERENCIA HOTELERA, C.A.	LILIAM RANGEL
2008-023549	43	PAPA BRAVA	JOSE ALFREDO OLIVO MUJÁ'OZ	MANUEL POLANCO FERNANDEZ
2008-023554	43	PAPA BRAVA	JOSE ALFREDO OLIVO MUJÁ'OZ	MANUEL POLANCO FERNANDEZ
2008-023575	38	GRAND CENTRAL	APPLE INC	DE SOLA LANDER IRENE
2008-023576	42	GRAND CENTRAL	APPLE INC.	DE SOLA LANDER IRENE
2008-023626	42	FULL MICROBIOLOGY LAB AUTOMATION	BIOMERIEUX	EZAGUI SPRITZER JAIME R.
2008-023627	41	FULL MICROBIOLOGY LAB AUTOMATION	BIOMERIEUX	EZAGUI SPRITZER JAIME R.
2008-023628	37	FULL MICROBIOLOGY LAB AUTOMATION	BIOMERIEUX	EZAGUI SPRITZER JAIME R.
2008-023651	36	LACOR CREDIAHORRO	LACOR, C.A.	CARRASCOSA JOSE MANUEL
2008-023715	42	SISTEMA INTERACTIVO DE GERENCIA OPERATIVA (SIGO)	CONSULTORIA Y SERVICIOS INTEGRALES COSEINCA, C.A.	CARLOS VIVAS
2008-023758	35	CRISTALVASS	CRISTALES Y ALUMINIOS VASS, (CRISTALVASS) S.A	LEONARDO UZCATEGUI L.
2008-023820	38	RENAULT	RENAULT, S.A.S.	DE SOLA LANDER IRENE
2008-023823	38	CINEMA 7	KARINA GALLARDO CARRILLO	KARINA GALLARDO C.
2008-023824	41	CINEMA 7	KARINA GALLARDO CARRILLO	KARINA GALLARDO C.
2008-023901	35	TELCO C.A. TECHNOLOGY SUPPLY, C.A.	TECHNOLOGY SUPPLY, C.A.	WILLIAM ENRIQUE OLIVERO P.
2008-023911	38	INF	IMAGEN SATELITAL S.A.	ENRIQUE J. CHEANG VERA
2008-023912	41	INF	IMAGEN SATELITAL S.A.	ENRIQUE J. CHEANG VERA
2008-023926	43	ROSALINDA CLUB	INVERSIONES BAR 3000 C.A.	CAROLINA RUIZ T.
2008-023933	41	DE LA MAR JAZZ FESTIVAL	JAIRO ANGEL CUBA MENDOZA	MICHAEL BRICEÁ'O PERALTA

2008-023954	38	SEMANA LEGISLATIVA	FUNDACION TELEVISORA DE LA ASAMBLEA NACIONAL (ANTV)	RAMON DARIO VIVAS VELAZCO
2008-023955	38	RESUMEN DE SESIONES	FUNDACION TELEVISORA DE LA ASAMBLEA NACIONAL (ANTV)	RAMON DARIO VIVAS VELAZCO
2008-023956	38	IDEAS PARA EL DEBATE	FUNDACION TELEVISORA DE LA ASAMBLEA NACIONAL (ANTV)	TOTO PEREZ JANETT CORMOTO Y GIMON TORO SANDRA
2008-023957	41	SUBRAYADO	FUNDACION TELEVISORA DE LA ASAMBLEA NACIONAL (ANTV)	RAMON DARIO VIVAS VELAZCO
2008-023959	41	PRENSAO	FUNDACION TELEVISORA DE LA ASAMBLEA NACIONAL (ANTV)	RAMON DARIO VIVAS VELAZCO
2008-023962	41	COMISION COORDINADORA	FUNDACION TELEVISORA DE LA ASAMBLEA NACIONAL (ANTV)	RAMON DARIO VIVAS VELAZCO
2008-023975	35	GRUMA	GRUMA, S.A. DE C.V.	PARRA DE ALEXANDER MERCEDES
2008-023978	42	PDI	PDI GERENCIA E INGENIERIA S.A.	DE SOLA LANDER IRENE
2008-024000	38	AZ VOZ & DATA	RODRIGUEZ WILMER CAMILO	WILMER RODRIGUEZ
2008-024097	39	BAGUS	BRINGAS FERNANDEZ RAUL DARDO	TULIA BENITEZ
2008-024133	35	NFP AUDITA	JOSE MARIA FERNANDEZ VEGA	ARCILA SALGADO GUSTAVO
2008-024134	42	NFP AUDITA	JOSE MARIA FERNANDEZ VEGA	ARCILA SALGADO GUSTAVO
2008-024136	41	CAMPAMENTO LA ENCANTADA	DAL MASO, PABLO	PABLO DAL MASO
2008-024138	35	CYBERMALL UN MUNDO PARA COMPRAR	CARVAJAL & PORTMANN ASESORES, C.A.	JAVIER A. CARVAJAL M.
2008-024166	43	SAND GOURMET	ALIMENTOS ERKEL, C.A.	CARRASCOSA JOSE MANUEL
2008-024191	41	DE LA MAR JAZZ FESTIVAL	JAIRO ANGEL CUBA MENDOZA	MICHAEL BRICEA'D PERALTA
2008-024203	41	ELEPOS	ELEPOS ELECTRONICA Y PUNTOS DE VENTA, C.A.	GABRIELA DE JESUS PERAZA HERNANDEZ
2008-024220	43	VIAJES TURISMO VTD VACACIONES	VIAJES TURISMO VTD VACACIONES, C.A.	ISABEL GARCIA
2008-024264	50	EL PASEO	ROBLE INTERNACIONAL CORPORATION	ROSSINI MARTIN NICOLAS
2008-024275	41	CALIBU	RODRIGUEZ BALCARCEL ABEL DE JESUS	RODRIGUEZ BALCARCEL ABEL
2008-024286	44	BELLAMANIA BM	INVERSIONES BELLAMANIA, C.A.	MARIA EUGENIA FUENMAYOR CALCAA'D
2008-024346	43	GEO	VERA ALEMAN, ADRIAN FERNANDO	DANIEL QUINTERO
2008-024347	41	GEO	VERA ALEMAN, ADRIAN FERNANDO	DANIEL QUINTERO
2008-024348	38	GEO	VERA ALEMAN, ADRIAN FERNANDO	DANIEL QUINTERO
2008-024349	39	GEO	VERA ALEMAN, ADRIAN FERNANDO	DANIEL QUINTERO
2008-024360	38	EDUCARED	TELEFONICA, S.A.	ENRIQUE J. CHEANG VERA
2008-024361	41	EDUCARED	TELEFONICA, S.A.	ENRIQUE J. CHEANG VERA
2008-024362	42	EDUCARED	TELEFONICA, S.A.	ENRIQUE J. CHEANG VERA
2008-024368	39	LANCO	LAN AIRLINES S.A.	HERNANDEZ RICARDO ANTEQUERA
2008-024369	43	RG RED GLOVE SERVICE	DORPAN, S.L.	HERNANDEZ RICARDO ANTEQUERA
2008-024372	35	QUARTER HORSE	QUARTER HORSE C.A.	SAFA HILAL ABDULLATIF
2008-024417	35	INSPIRING SAFETY	SPERIN EYE Y FACE PROTECTION, INC	MANUEL POLANCO FERNANDEZ
2008-024449	43	CAFE COSTA MAYA	JUAN CARLOS GONZALEZ CASTRO	JUAN CARLOS GONZALEZ CASTRO
2008-024451	43	HACIENDA LAS MARIAS COSTA MAYA	JUAN CARLOS GONZALEZ CASTRO	JUAN CARLOS GONZALEZ CASTRO
2008-024452	35	HACIENDA LAS MARIAS COSTA MAYA	JUAN CARLOS GONZALEZ CASTRO	JUAN CARLOS GONZALEZ CASTRO

2008-024477	35	COTIZAMAS	DESARROLLOS VETHDAL, C.A.	LUIS A. MAZA A.
2008-024490	38	HLN	CABLE NEWS NETWORK, INC.	BENTATA KAREL
2008-024492	41	HLN	CABLE NEWS NETWORK, INC.	BENTATA KAREL
2008-024521	36	PRU ROCK-SOLID ECO SMART	THE PRUDENTIAL INSURANCE COMPANY OF AMERICA	EZAGUI SPRITZER JAIME R.
2008-024765	43	MORE THAN A SMILE	UNLEVER N.V.	DIEGO BUSTILLOS BEINER
2008-024786	36	VENEPLUS	BADELL BENITEZ NICOLAS	NICOLAS BADELL
2008-024788	36	VENEMARGEN	BADELL BENITEZ NICOLAS	NICOLAS BADELL
2008-024801	35	SPEEDAGRO	SPEEDAGRO S.R.L.	ENRIQUE J. CHEANG VERA
2008-024842	35	RHODIA WAY	RHODIA	ALONSO BRICEA'D DELFINA
2008-024843	41	RHODIA WAY	RHODIA	ALONSO BRICEA'D DELFINA
2008-024850	35	YOG	COMITÁ%o INTERNATIONAL OLYMPIQUE	ALONSO BRICEA'D DELFINA
2008-024851	41	YOG	COMITÁ%o INTERNATIONAL OLYMPIQUE	ALONSO BRICEA'D DELFINA
2008-024874	41	HAGELIN-CRYPTOS CRYPTO AG	CRYPTO AG	MANUEL POLANCO FERNANDEZ
2008-024875	42	HAGELIN-CRYPTOS CRYPTO AG	CRYPTO AG	MANUEL POLANCO FERNANDEZ
2008-024876	43	ALOFT	STARWOOD HOTELS & RESORT WORLDWIDE, INC.	MANUEL POLANCO FERNANDEZ
2008-024877	43	THE LUXURY COLLECTION	SHERATON INTERNATIONAL, INC.	MANUEL POLANCO FERNANDEZ
2008-024887	37	PURDAIRE VOLLBRACHT	LUIS F. VOLLBRACHT SERPA	LUIS VOLLBRACHT
2008-024921	42	AVL	AVL LIST GMBH	NEBREDA MARIA MILAGROS
2008-024933	43	ESPRESSIO LAVAZZA	LUIGI LAVAZZA SPA	CLAUDETTE ELENA BRIDGES BLACKMAN
2008-024937	36	BENCORP CASA DE BOLSA, C.A.	BENCORP CASA DE BOLSA, C.A.	RODOLFO REYES
2008-024946	38	CETRAC ASISTENCIA	CETRAC ASISTENCIA LOS LLANOS, C.A.	GABRIELA DE JESÚS PERAZA HERNÁNDEZ
2008-025013	36	BANCA CIVICA	CAJA DE AHORROS Y MONTE DE PIEDAD DE NAVARRA	ENRIQUE J. CHEANG VERA
2008-025015	42	DEKO-TEX	FORSCHUNGSINSTITUT HOHENSTEIN PROF. DR. JURGEN MECHEELS GMBH	ENRIQUE J. CHEANG VERA
2008-025042	38	SALUPEDIA	FARMACIA LOCATEL, C.A.	CARRASCOSA JOSE MANUEL
2008-025044	38	BITACORA MEDICA	FARMACIA LOCATEL, C.A.	CARRASCOSA JOSE MANUEL
2009-000020	43	MAS QUE UNA SONRISA	UNILEVER N.V	DIEGO BUSTILLOS BEINER
2009-000037	35	SALEX	JESUS ALBERTO TOVAR GUZMAN	ROJAS GAONA RICARDO JAVIER
2009-000042	43	QUIZNOS SUB	THE QUIZNOS MASTER LLC	MANUEL POLANCO FERNANDEZ
2009-000081	43	AMUSE-BOUCHE	DISTRIBUIDORA AMUSE-BOUCHE, C.A	MARIA CRISTINA ROUAIX Y NICOLAS MAGO
2009-000085	43	AMUSE-BOUCHE	DISTRIBUIDORA AMUSE-BOUCHE, C.A	MARIA CRISTINA ROUAIX Y NICOLAS MAGO
2009-000112	41	ESPACIO PARA TODO	ANABELLA GARCIA REY	ANABELLA GARCIA REY
2009-000114	36	J.P. MORGAN	JPMORGAN CHASE & CO.	MANUEL POLANCO FERNANDEZ
2009-000115	36	DISTINCTIVELY, J.P MORGAN	JPMORGAN CHASE & CO.	MANUEL POLANCO FERNANDEZ
2009-000129	35	COLOREAL	PINVENCA, C.A.	WILLIAM ENRIQUE OLIVERO P.
2009-000134	35	SENSACOLOR	PINVENCA, C.A.	WILLIAM ENRIQUE OLIVERO P.
2009-000161	35	AUGE	AUGE MANAGMENT COMPANY C.A.	GUZMAN SUAREZ BARBARITA M.
2009-000168	42	COLECCIÓN "N ORNITOLÓGICA" PHELPS	FUNDACION WILLIAM H. PHELPS	MANUEL POLANCO FERNANDEZ

2009-000169	41	COLECCION ORNITOLOGICA PHELPS	FUNDACION WILLIAM H. PHELPS	MANUEL POLANCO FERNANDEZ
2009-000170	42	GEOLOCK	GEOSERVICES EQUIPEMENTS	MANUEL POLANCO FERNANDEZ
2009-000171	42	GEOXSTREAM	GEOSERVICES EQUIPEMENTS	MANUEL POLANCO FERNANDEZ
2009-000172	37	GEOLOCK	GEOSERVICES EQUIPEMENTS	MANUEL POLANCO FERNANDEZ
2009-000213	41	TOONCAST	THE CARTOON NETWORK, INC.	LAURA K. RADA CHACON
2009-000214	38	TOONCAST	THE CARTOON NETWORK, INC.	LAURA K. RADA CHACON
2009-000281	45	CAFH	CAFH ORDER	AYALA CHERUBINI BEATRIZ CAROLINA
2009-000283	39	BVT BON VOYAGE TOURS	TRAVEL CLUB INTERNATIONAL CORPORATION AHC, C.A.	ISABEL GARCIA
2009-000308	35	ADMIBIEN	ADMIBIEN SISTEMA DE COMPRAS	KEILA GALINDO
2009-000314	40	COLDFIRE	COLDFIRE TECHNOLOGY, LLC	MANUEL POLANCO FERNANDEZ
2009-000328	41	SUMMAR	SUMMAR PRODUCCIONES DEPORTIVAS, C.A.	SUMMAR A. GOMEZ B.
2009-000349	41	CRECIENDO CON LA MUSICA	ALICIA GAGGIONI DE MARTINEZ	ALICIA GAGGIONI DE MARTINEZ
2009-000355	41	AVH	A.V.H. SAN LUIS S.R.L.	HENRIQUEZ DE SOLA LUIS A.
2009-000376	41	DUOCUC	FUNDACIÃO DUOC DE LA PONTIFICIA UNIVERSIDAD CATÓLICA DE CHILE	HERNANDEZ RICARDO ANTEQUERA
2009-000402	35	TANTUM	SYMNETICS, S.A.	AYALA CHERUBINI BEATRIZ CAROLINA
2009-000403	41	TANTUM	SYMNETICS, S.A.	AYALA CHERUBINI BEATRIZ CAROLINA
2009-000406	37	SCHÄRR MILLY FRIENDS	CORPORACION BIORGANICA DE VENEZUELA, C.A.	AYALA CHERUBINI BEATRIZ CAROLINA
2009-000414	43	CAMPANARIO	DOS REIS MENDOZA, NELSON CRISTINO	NATASHA AVENDAÑO
2009-000430	41	CASTELARA	SOTO GONZALEZ MARIA JOSEFA	MARIA J. SOTO G.
2009-000436	41	MUSED DEL DEPORTE VENEZOLAND	FUNDACION AMIGOS DEL SALON DE LA FAMA DEL DEPORTE VENEZOLAND	ALFREDO LOPEZ L.
2009-000450	36	CONCIBANK	CAJA DE AHORROS Y MONTE DE PIEDAD DE NAVARRA	ENRIQUE J. CHEANG VERA
2009-000468	35	PIRATA	SURTIDORA AVICOLA SAN ANTONIO, C.A	JOAO DE LECA CORREIA
2009-000470	39	PIRATA	SURTIDORA AVICOLA SAN ANTONIO, C.A	JOAO DE LECA CORREIA
2009-000476	39	BARQUERO	SURTIDORA AVICOLA SAN ANTONIO, C.A	JOAO DE LECA CORREIA
2009-000521	38	CIENCIA CONTIGO	PIMENTON FILMS C.A.	JOSE OVIEDO SALGUEIRO ARAUJO
2009-000593	39	AERODOM	JUAN CARLOS PEREZ CANTO RONDON	CARRASCOSA JOSE MANUEL
2009-000620	38	SIGMA VISION	SIGMA DENTAL PLAN, C.A.	MARCO A. COLMENARES A.
2009-000628	38	LA EVOLUCIÃO DE LA TELEVISIÃO	THE DIRECTV GROUP, INC.	MARQUEZ LOSADA, RAFAEL A.
2009-000629	41	LA EVOLUCIÃO DE LA TELEVISIÃO	THE DIRECTV GROUP, INC.	MARQUEZ LOSADA, RAFAEL A.
2009-000630	38	LA EVOLUCIÃO DE LA TV	THE DIRECTV GROUP, INC.	MARQUEZ LOSADA, RAFAEL A.
2009-000631	41	LA EVOLUCION DE LA TV	THE DIRECTV GROUP, INC.	MARQUEZ LOSADA, RAFAEL A.
2009-000643	39	CANDES TURISMO	CANDES TURISMO VENEZUELA, C.A.	MARLENE SÁNCHEZ

2009-000644	39	CANDES TURISMO INTERNACIONAL	CANDES TURISMO VENEZUELA, C.A.	MARLENE SÃ NCHEZ
2009-000645	43	CANDES TURISMO HOTELES	CANDES TURISMO VENEZUELA, C.A.	MARLENE SÃ NCHEZ
2009-000646	39	CANDES TURISMO TRANSPORTES	CANDES TURISMO VENEZUELA, C.A.	MARLENE SÃ NCHEZ
2009-000662	43	EL MERCADO DEL PUERTO	JOYERIA BOTTICELLI C.A	MANUEL POLANCO FERNANDEZ
2009-000664	44	AGROPECUARIA PORBONITA	AGROPECUARIA PORBONITA, C.A	FARIAS LUCES OMAR
2009-000666	39	AGROPECUARIA PORBONITA	AGROPECUARIA PORBONITA, C.A	FARIAS LUCES OMAR
2009-000668	35	INVERSIONES PORBONITA	INVERSIONES PORBONITA, C.A	OMAR FARIAS LUCES
2009-000669	36	INVERSIONES PORBONITA	INVERSIONES PORBONITA, C.A	OMAR FARIAS LUCES
2009-000670	40	INVERSIONES PORBONITA	INVERSIONES PORBONITA, C.A	OMAR FARIAS LUCES
2009-000671	35	AGROPECUARIA LECHE Y MIEL	AGROPECUARIA LECHE Y MIEL, C.A	FARIAS LUCES OMAR
2009-000672	39	AGROPECUARIA LECHE Y MIEL	AGROPECUARIA LECHE Y MIEL, C.A	FARIAS LUCES OMAR
2009-000674	44	AGROPECUARIA LECHE Y MIEL	AGROPECUARIA LECHE Y MIEL, C.A	FARIAS LUCES OMAR
2009-000683	35	NATURA FOCUS	CORPORACION CIMEX S.A	ENRIQUE J. CHEANG VERA
2009-000685	41	SPA FACIAL SENTIVA	JAFER LIMITED,	DE SOLA LANDER IRENE
2009-000686	42	SÃ CARTO	RIERA CRIOLLO IVAN	IVAN RIERA
2009-000734	37	KIDE	KIDE, S. COOP.	GONZALEZ YANES SEBASTIAN
2009-000781	41	FALCK NUTEC	FALCK DANMARK A/S	ALVAREZ HERNANDEZ MITCHELLE J
2009-000787	38	SERSAT	VIAMORA S.A	ALVAREZ HERNANDEZ MITCHELLE J
2009-000795	44	CAREFUSION	CARDINAL HEALTH CMP, INC.	BENTATA KAREL
2009-000796	42	CAREFUSION	CARDINAL HEALTH CMP, INC.	BENTATA KAREL
2009-001072	36	REALTYNVEST	VAZQUEZ HERMOSO, ELIA GABRIELA	ELIA G. VASQUEZ
2009-002416	36	INVERSIONES FLAMINGOS BEACH	INVERSIONES FLAMINGOS BEACH, C.A	FARIAS LUCES OMAR
2009-002417	35	INVERSIONES FLAMINGOS BEACH	INVERSIONES FLAMINGOS BEACH, C.A	FARIAS LUCES OMAR
2009-002418	42	INVERSIONES FLAMINGOS BEACH	INVERSIONES FLAMINGOS BEACH, C.A	FARIAS LUCES OMAR

Total de Solicitudes : 827



REPUBLICA BOLIVARIANA DE VENEZUELA.- MINISTERIO DEL PODER POPULAR PARA EL COMERCIO.- SERVICIO AUTONOMO DE LA PROPIEDAD INTELECTUAL.- REGISTRO DE LA PROPIEDAD INDUSTRIAL.

Caracas, 18 de noviembre de 2009

199º y 150º

RESOLUCIÓN NO. 1395

LEMAS COMERCIALES CONCEDIDOS
Cumplidos como han sido los extremos legales exigidos, este despacho acuerda el registro de los **Lemas Comerciales** que a continuación se mencionan :

SOLICITUD	CLASE	NOMBRE DE SIGNOS	TITULAR	TRAMITANTE
1990-008392	6	SOLUCION MULTIUSO	BAUSCH & LOMB INCORPORATED	CALOSSO MARIO
1990-021391	4	MICOLOR, QUE VIVA EL COLOR	HABIB LEVY SIBONY	EZAGUI SPRITZER JAIME R.
1990-021754	37	ULTRA SUAVE	PAPELES VENEZOLANOS C.A.	GIMENEZ NURIA JULIA DE
1990-021758	37	ULTRA SUAVE	PAPELES VENEZOLANOS C.A.	GIMENEZ NURIA JULIA DE
1990-021759	37	EXTRA SUAVE	PAPELES VENEZOLANOS C.A.	GIMENEZ NURIA JULIA DE
1990-021763	37	EXTRA SUAVE	PAPELES VENEZOLANOS C.A.	GIMENEZ NURIA JULIA DE
1990-021843	46	LE PETIT GOURMET	ILAPECA INDUSTRIAS LACTEAS DE PERIJA C.A	CRESPO VASQUEZ EGILDA
1990-021845	46	LE GRAND GOURMET CHEF	ILAPECA INDUSTRIAS LACTEAS DE PERIJA C.A	CRESPO VASQUEZ EGILDA
1991-003101	46	... SIEMPRE A SU LADO	BANCO CONSOLIDADO C.A.	MONSERRATT EDGAR JAVIER
1991-003102	47	... SIEMPRE A SU LADO	BANCO CONSOLIDADO C.A.	MONSERRATT EDGAR JAVIER
1991-003103	44	... SIEMPRE A SU LADO	BANCO CONSOLIDADO C.A.	MONSERRATT EDGAR JAVIER
1991-003104	43	... SIEMPRE A SU LADO	BANCO CONSOLIDADO C.A.	MONSERRATT EDGAR JAVIER
1991-003105	42	... SIEMPRE A SU LADO	BANCO CONSOLIDADO C.A.	MONSERRATT EDGAR JAVIER
1991-003107	40	... SIEMPRE A SU LADO	BANCO CONSOLIDADO C.A.	MONSERRATT EDGAR JAVIER
1991-003108	39	... SIEMPRE A SU LADO	BANCO CONSOLIDADO C.A.	MONSERRATT EDGAR JAVIER
1991-003110	37	... SIEMPRE A SU LADO	BANCO CONSOLIDADO C.A.	MONSERRATT EDGAR JAVIER
1991-003111	36	... SIEMPRE A SU LADO	BANCO CONSOLIDADO C.A.	MONSERRATT EDGAR JAVIER
1991-003114	32	... SIEMPRE A SU LADO	BANCO CONSOLIDADO C.A.	MONSERRATT EDGAR JAVIER
1991-003115	31	... SIEMPRE A SU LADO	BANCO CONSOLIDADO C.A.	MONSERRATT EDGAR JAVIER
1991-003117	29	... SIEMPRE A SU LADO	BANCO CONSOLIDADO C.A.	MONSERRATT EDGAR JAVIER
1991-003118	28	... SIEMPRE A SU LADO	BANCO CONSOLIDADO C.A.	MONSERRATT EDGAR JAVIER
1991-003120	26	... SIEMPRE A SU LADO	BANCO CONSOLIDADO C.A.	MONSERRATT EDGAR JAVIER
1991-003123	23	... SIEMPRE A SU LADO	BANCO CONSOLIDADO C.A.	MONSERRATT EDGAR JAVIER
1991-003124	22	... SIEMPRE A SU LADO	BANCO CONSOLIDADO C.A.	MONSERRATT EDGAR JAVIER
1991-003126	20	... SIEMPRE A SU LADO	BANCO CONSOLIDADO C.A.	MONSERRATT EDGAR JAVIER
1991-003128	18	... SIEMPRE A SU LADO	BANCO CONSOLIDADO C.A.	MONSERRATT EDGAR JAVIER
1991-003129	17	... SIEMPRE A SU LADO	BANCO CONSOLIDADO C.A.	MONSERRATT EDGAR JAVIER
1991-003131	15	... SIEMPRE A SU LADO	BANCO CONSOLIDADO C.A.	MONSERRATT EDGAR JAVIER
1991-003132	14	... SIEMPRE A SU LADO	BANCO CONSOLIDADO C.A.	MONSERRATT EDGAR JAVIER
1991-003134	12	... SIEMPRE A SU LADO	BANCO CONSOLIDADO C.A.	MONSERRATT EDGAR JAVIER
1991-003135	11	... SIEMPRE A SU LADO	BANCO CONSOLIDADO C.A.	MONSERRATT EDGAR JAVIER
1991-003136	10	... SIEMPRE A SU LADO	BANCO CONSOLIDADO C.A.	MONSERRATT EDGAR JAVIER
1991-003138	8	... SIEMPRE A SU LADO	BANCO CONSOLIDADO C.A.	MONSERRATT EDGAR JAVIER
1991-003139	7	... SIEMPRE A SU LADO	BANCO CONSOLIDADO C.A.	MONSERRATT EDGAR JAVIER
1991-003140	6	... SIEMPRE A SU LADO	BANCO CONSOLIDADO C.A.	MONSERRATT EDGAR JAVIER
1991-008755	40	SIEMPRE...ENTRE UD. Y EL SOL	C.A. VITA	CARRASCOSA JOSE MANUEL
1991-009247	47	COMPRE MAS GASTANDO MENOS	AUTOMERCADOS SAN DIEGO C.A.	CARRASCOSA JOSE MANUEL
1991-009945	47	UN MUNDO NUEVO EN SEGUROS	SEGUROS NUEVO MUNDO S.A.	SISCO RICCIARDI, OCTAVIO
1991-009957	38	CALIDAD TDTAL ES NUESTRO PRINCIPAL INGREDIENTE	ALFONZO RIVAS & CIA C.A.	DE SOLA LANDER IRENE
1991-009958	40	CALIDAD TOTAL ES NUESTRO PRINCIPAL INGREDIENTE	ALFONZO RIVAS & CIA. C.A.	DE SOLA LANDER IRENE
1991-010102	46	DIVERTIDISIMO COMO TODO LO DE EFE.	PRODUCTOS EFE, S.A.	CARRASCOSA JOSE MANUEL
1991-010918	47	UN PRODUCTO DE ETIQUETA	LA MONTSERRATINA C.A.	SCHILLING ENRIQUE ROMULO
1991-013674	37	MARCA LA DIFERENCIA	BANCO EXTERIOR C.A.	MOD ANDRADE CARMEN E.
1991-014519	47	MAS BARATO QUE EN MAICAITO NI EN LA LUNA	GRANDES REMATES LOS OLIVOS MAICAITO-MAICAITO MINORISTAS, C.A	SCHILLING ENRIQUE ROMULO
1991-014882	26	LA MEJOR GENTE	BANCO CONSOLIDADO C.A.	MONSERRATT EDGAR JAVIER
1991-014883	37	LA MEJOR GENTE	BANCO CONSOLIDADO C.A.	MONSERRATT EDGAR JAVIER
1991-014885	22	LA MEJOR GENTE	BANCO CONSOLIDADO C.A.	MONSERRATT EDGAR JAVIER

1991-016326	40	DURAN MAS	INTERNATIONAL TECHNOLOGY SYSTEMS CORPORATION	CARRASCOSA JOSE MANUEL
1991-016710	2	UN PRODUCTO DE ETIQUETA	LA MONTSERRATINA C.A.	SCHILLING ENRIQUE ROMULO
1991-016718	47	SIMPLEMENTE LO MEJOR	OMNIVISION C.A. CANAL 12	VAN DER BIEST ANGEL
1991-016980	37	DETALLES CREDIBANEX	BANCO EXTERIOR C.A.	MOO ANDRADE CARMEN E.
1991-016981	37	GRADUANDO CREDIBANEX	BANCO EXTERIOR C.A.	MOO ANDRADE CARMEN E.
1991-016984	40	GRADUANDO CREDIBANEX	BANCO EXTERIOR C.A.	MOO ANDRADE CARMEN E.
1991-016985	40	DETALLES CREDIBANEX	BANCO EXTERIOR C.A.	MOO ANDRADE CARMEN E.
1991-018257	40	CREDINTEGRAL SU CREDITO INTEGRAL	BANCO EXTERIOR C.A.	MOO ANDRADE CARMEN E.
1991-018260	37	CREDINTEGRAL SU CREDITO INTEGRAL	BANCO EXTERIOR C.A.	MOO ANDRADE CARMEN E.
1991-023785	40	SISTEMA DE PAGO CREDITO AMERICANO	JOSE COLINA HERRERA	CARRASCOSA JOSE MANUEL
1991-023786	40	CREDITO AMERICANO	JOSE COLINA HERRERA	CARRASCOSA JOSE MANUEL
1991-023787	40	MUEVE LA COLITA	JOSE COLINA HERRERA	CARRASCOSA JOSE MANUEL
1991-023788	40	PIDA SU CREDITO AMERICANO DESDE BS. 10 DE INICIAL	JOSE COLINA HERRERA	CARRASCOSA JOSE MANUEL
1991-024013	6	A LO NATURAL	LABORATORIOS ELMOR S.A.	ELIAS LUIS FRANCISCO
1991-025266	47	CALIDAD QUE UNE	E & M	ESLAVA OMAR
1991-027202	39	LA NATURA DEL MOVIMIENTO	FABRICA DE CALZADOS MARILYN C.A.	PLANCHART MONTEMAYOR REINALDO
1992-003017	47	EL PLACER DE CONDUCIR	BRAMAS MOTORS C.A.	FICETOLA ESPOSITO FILOMENA
1992-010858	16	PROTEGE LO QUE EMBELLECE	REPRESENTANTES E INDUSTRIALES CONSOCIADO	ARCILA SALGADO GUSTAVO
1992-011218	47	DISEÑO & GRAFISMO	JOSE LUIS GARCIA LOPEZ	GARCIA LOPEZ JOSE LUIS
1992-012192	2	LA SANGRE FRIA	ANTONIO MIRAGLIA M.	CARRASCOSA JOSE MANUEL
1992-012193	2	LIQUIDACION A SANGRE FRIA	ANTONIO MIRAGLIA M.	CARRASCOSA JOSE MANUEL
1993-003403	47	FASHION FOR YOUR LIFE	UNIFORMES INDUSTRIALES C.A. (UNICA)	NURIA JULIA GIMENEZ
1993-005176	47	SE PRENDIO EL SABOR	PEPSICO, INC.	UZCATEGUI URDANETA MARIANO
1993-011627	47	FESTIVAL REGIONAL GAITERO	C.A. CERVECERA REGIONAL	ALTUVE RUBIO SERVIO TULIO
1993-013093	47	LA RICETTA DELLA NONNA	PASTAS SINDONI C.A.	SISCO RICCIARDI, OCTAVIO
1993-017036	47	EL CEREAL PARA TODO EL DIA	ALFONZO RIVAS & CIA C.A.	DE SOLA LANDER IRENE
1993-021264	47	HAY UNA NUEVA FORMA DE VER AL MAIZ	MAVESIA, S.A.	BENTATA GABRIEL
1993-021265	47	EL MAIZ CAMBIO DE FORMA	MAVESIA, S.A.	BENTATA GABRIEL
1993-021328	47	...RECORDLAND LAS TIENDAS DEL TERCER MILENIO	RCTV, LTD	JUDITH CASTILLO URIBE
1994-001441	47	SANGRE NUEVA PARA SU MOTOR	INDUSTRIAS VENOCO C.A.	BENTATA GABRIEL
1994-005140	47	CADA JUEGO LO MEJOR	TEJIDOS ARAGUA, C.A.	MEZA HIDALGO LILIA
1994-011752	47	EL PURA SANGRE	INDUSTRIAS VENOCO, C.A.	BENTATA GABRIEL
1995-003089	47	CON PHILIPS TU DINERO VALE MAS	PHILIPS ELECTRONICS N.V.	SONIA KISLINGER P.
1995-011048	47	TRABAJAMOS PARA SU SALUD	ALIMENTOS LA INTEGRAL C.A.	COHEN YISSACGHAR, MERY
1995-011049	47	UN PROGRAMA PARA VIVIR MAS Y MEJOR	ALIMENTOS LA INTEGRAL C.A.	COHEN YISSACGHAR, MERY
1995-011625	47	QUE BUEN ROL	GRUPO BIMBO S.A.B. DE C.V.	ANTEQUERA H. RICARDO E.
1995-014907	47	MARY MAS ARROZ EN CADA GRAND	IANGARINA S.A.	ALONSO BRICEÁO DELFINA
1995-014908	47	MARY EL MEJOR ARROZ DE VENEZUELA	IANGARINA, C.A.	ALONSO BRICEÁO DELFINA
1995-018674	47	SIEMPRE A TIEMPO	TRANSFERENCIAS Y ENCOMIENDAS ANGULO LOPEZ C.A.	ARCILA SALGADO GUSTAVO
1995-018892	47	RECIBIMOS HOY ENTREGAMOS MAÑANA	TRANSFERENCIAS Y ENCOMIENDAS ANGULO LOPEZ, C.A. TEALCA	ARCILA SALGADO GUSTAVO
1995-019454	47	TECNOLOGIA DE CONSTRUCCION	AGREGADOS LIVIANOS C.A.	MARIA CONCETTA NIGRO GALVIS
1995-019892	47	800 MUSIC	RCTV, LTD	JUDITH CASTILLO URIBE
1996-005003	47	HOMBRES EN EXCLUSIVA	CARLOS OLIVERIO GONZALEZ VARGAS	INGRID JOSEFINA DIAZ GIL
1996-005277	47	COBERTURA SIN LIMITES	TELCEL CELULAR C.A.	ALONSO BRICEÁO DELFINA
1996-005280	47	INFORMACION SIN LIMITES	TELCEL CELULAR C.A.	ALONSO BRICEÁO DELFINA
1996-005282	47	INFORMACION SIN LIMITES	TELCEL CELULAR C.A.	ALONSO BRICEÁO DELFINA
1996-005284	47	COBERTURA SIN LIMITES	TELCEL CELULAR C.A.	ALONSO BRICEÁO DELFINA
1996-005290	47	COBERTURA SIN LIMITES	TELCEL CELULAR C.A.	ALONSO BRICEÁO DELFINA
1996-005293	47	COBERTURA SIN LIMITES	TELCEL CELULAR C.A.	ALONSO BRICEÁO DELFINA
1996-007175	47	ETHERON SERVICIOS UN MUNDO DE CONOCIMIENTOS A TU ALCANCE	ETHERON SERVICIOS C.A.	JUDITH CASTILLO URIBE
1996-007898	47	MAKRO SIEMPRE DA MAS	ORKAM SOUTH AMERICA TRADEMARK AG	UZCATEGUI URDANETA MARIANO
1996-007899	47	MAKRO SIEMPRE DA MAS Y A LOS MEJORES PRECIOS	ORKAM SOUTH AMERICA TRADEMARK AG	UZCATEGUI URDANETA MARIANO
1996-009266	47	EL FILOSOFO DE AMERICA	INSTITUTO FILOSOFICO HERMETICO	JOSE OVIEDO SALGUEIRO ARAUJO
1996-009267	47	EL FILOSOFO DE AMERICA	INSTITUTO FILOSOFICO HERMETICO	JOSE OVIEDO SALGUEIRO ARAUJO
1996-009701	47	ES TODO PARA HABLAR	CELL STAR CELULAR C.A.	FRANCISCA GOMEZ GONZALEZ
1996-014600	47	LA TARJETA CELULAR INTELIGENTE	CELL STAR CELULAR C.A.	FRANCISCA GOMEZ GONZALEZ
1996-016219	47	PARA HABLAR CUANDO QUIERAS	CELL STAR CELULAR C.A.	FRANCISCA GOMEZ GONZALEZ
1996-020874	47	GRANDS DE BUENA COSECHA	MOLINOS NACIONALES, C.A. (MONACA)	GIMENEZ NURIA JULIA DE
1997-003742	47	EN LINEA CON USTED	KRAFT FOODS HOLDINGS, INC.	DIEGO BUSTILLOS BEINER

1997-006035	47	ULCENDL 24 HORAS.	LABORATORIOS ELMOR S.A.	OMELLA BERNABEI ZACCARD
1997-006037	47	24 HORAS ULCENDL	LABORATORIOS ELMOR S.A.	OMELLA BERNABEI ZACCARD
1997-007560	47	EL CORREO A SU ALCANCE Y SU ENCOMIENDA SEGURA.	TRANSFERENCIAS Y ENCOMIENDAS ANGULO LOPEZ, C.A. TEALCA	ARCILA SALGADO GUSTAVO
1997-007561	47	EL CORREO A SU ALCANCE Y SU ENCOMIENDA SEGURA.	TRANSFERENCIA Y ENCOMIENDAS ANGULO LOPEZ, C.A.	ARCILA SALGADO GUSTAVO
1997-007842	47	EXCELENCIA EN LUBRICACION	INDUSTRIAS VENOCO, C.A.	BENTATA GABRIEL
1997-010080	47	PARA COMER POLLO FRESCO Y SANDO SOLO DE GRANJA GIORDANO	GRANJAS GIORDANO, C.A. (GRAGICA).	DOUGLAS DAGER RODRIGUEZ
1997-011232	47	LO MEJOR ANTES SU OJOS	OPTICA BERL C.A.	ENRIQUE J. CHEANG VERA
1997-012745	47	VIAJANDO CON CLASE	PROTOCOLO TOURS VIAJES Y TURISMO, C.A.	RICARDO ROJAS VANDOSTE
1997-014946	47	DULCE CONTIGO	DISTRIBUIDORA KASICOSTO C.A.	KNOX CHEUNG CHANG CHENG
1997-015765	47	MAS POTENCIA	MULTISERVICIOS PROMOVIL C.A.	ARCILA SALGADO GUSTAVO
1997-015767	47	MAS POTENCIA	MULTISERVICIOS PROMOVIL C.A.	ARCILA SALGADO GUSTAVO
1997-017754	47	HACEMOS REALIDAD SU TRANQUILIDAD	SEGUROS MERCANTIL, C.A.	MONSERRATT EDGAR JAVIER
1997-018142	47	LIBRES POR NATURALEZA	JORGE LOPEZ DAVILA	ARCILA SALGADO GUSTAVO
1997-018391	47	SU CARTERO PARTICULAR EN SU CELULAR	TELCEL CELULAR C.A.	ANTONELLA SCIUBBA DAMIANO
1997-021187	47	VIVIR NO ES UN JUEGO DE NIÑOS	SEGUROS MERCANTIL, C.A.	MONSERRATT EDGAR JAVIER
1997-021188	47	VIVIR NO ES UN JUEGO DE NIÑOS	SEGUROS MERCANTIL, C.A.	MONSERRATT EDGAR JAVIER
1997-024172	47	AZUCAR PARA NEVAR	C.A. LABAL	ARCILA SALGADO GUSTAVO
1998-000061	47	ACTIVE FOODS FOR WOMEN	MCNEIL NUTRITIONALS, LLC,	DIEGO BUSTILLOS BEINER
1998-002281	47	SOLO LO MEJOR	DELTAVEN, S.A.	ANGEL MORALES PLASENCIA
1998-002785	47	LA INSPIRACION QUE FALTA	ISAAC RAMON PEREZ PEREZ	SCHILLING ENRIQUE ROMULO
1998-003765	47	EN PINTURAS LO QUE USTED NECESITE	CASA DEL PINTOR C.A.	JACQUELINE BAÑA DE GONZALEZ
1998-004485	47	EN CONCRETO SU MAS SOLIDA INVERSION	FVI FONDO DE VALORES INMOBILIARIOS C.A.	NEBREA MARIA MILAGROS
1998-006695	47	LA CIENCIA AL SERVICIO DE SU CUERPO	INDUSTRIAS CDRAMODIO, C.A.	ARCILA SALGADO GUSTAVO
1998-010071	47	ES LA SABIA NATURALEZA	LABORATORIO HERBAZAL C.A.	ZOILA NATIVIDAD ACEVEDO
1998-010416	47	HACE FELIZ A SU NARIZ	THE CLOROX INTERNATIONAL COMPANY.	VALLINA GRISANTI MANUEL
1998-013030	47	MASA SUAVE, SUAVE...DELICIOSAMENTE SUAVE!	MOLINDOS NACIONALES C.A. MONACA	GIMENEZ NURIA JULIA DE
1998-013032	47	MASA MAS SUAVE, AREPAS MAS SABROSAS.	MOLINDOS NACIONALES C.A. MONACA	GIMENEZ NURIA JULIA DE
1998-015466	47	DIRECTO A TUS SENTIDOS	BEATRIZ SUSANA FROHLICH	BEATRIZ SUSANA FROHLICH SUAREZ
1998-016120	47	UN GUSTO DE ESTRELLAS	EMBUTIDOS LA ESTRELLA DE ARAGUA C.A. EMESAR	CARRASCOSA JOSE MANUEL
1998-016907	47	NADIE HACE TANTO POR TI	BANCO DEL CARIBE S.A.C.A	MARINA BENTATA WIESENFELD
1998-018937	47	COMIENZA A SOÑAR	CALZADOS KINDY C.A.	LINARES ROA LISSETTE Y.
1998-018939	47	COMIENZA A SOÑAR	CALZADOS KINDY C.A.	LINARES ROA LISSETTE Y.
1998-018940	47	COMIENZA A SOÑAR	CALZADOS KINDY C.A.	LINARES ROA LISSETTE Y.
1998-018944	47	COMIENZA A SOÑAR	CALZADOS KINDY C.A.	LINARES ROA LISSETTE Y.
1998-019588	47	EL SHOW DE LA RADIO	RADIO SHOW C.A	DANIEL QUINTERO
1998-019965	47	LAS SEMILLAS DE LAS GRANDES COSECHAS	SUMINISTROS AGRICOLAS VENEZOLANOS C.A.	JORGE MANUEL LUIS GOMEZ
1998-020278	47	ROMPE PRECIOS	CORPORACION DE SUPERMERCADOS UNIDOS SOCIEDAD ANONIMA	ANTONELLA SCIUBBA DAMIANO
1998-020291	47	PURO ORGULLO VENEZOLANO	HACIENDA EL ZINC C.A.	NEBREA MARIA MILAGROS
1998-020422	47	CALIDAD Y BUEN SERVICIO	PLAZA 'S CADENA CORPORATIVA 2030 C.A.	MARCO A. COLMENARES A.
1998-022060	47	SERVICIO DE CONEXION	BANCO PROVINCIAL S.A	CARRASCOSA JOSE MANUEL
1998-023359	47	EL AUTENTICO SABOR DE NUEVA YORK	DELI SERVICIOS DE VENEZUELA C.A	CARRASCOSA JOSE MANUEL
1999-001609	47	PEGATE A CABLEVISION	SISTEMAS CABLEVISION, C.A.	MELENA MEDINA FERNANDO
1999-006552	47	UN MUNDO DE GOLOSINAS	SOCIETE DES PRODUITS NESTLE S.A.	HENRIQUEZ DE SOLA LUIS A.
1999-006986	47	LA BASE DE LA MODA	POLIURETANOS TEXEL C.A.	ARCILA SALGADO GUSTAVO
1999-007880	47	LOS AMIGOS DE NUESTROS CLIENTES SON TAMBIEN NUESTROS AMIGOS	BANCO FEDERAL, C.A.	MARIA MILAGROS NEBREA
1999-011102	47	EL PODER DEL SABOR	MAVESA, S.A.	NEBREA MARIA MILAGROS
1999-011103	47	EL PODER DEL SABOR	MAVESA, S.A.	NEBREA MARIA MILAGROS
1999-011106	47	EL PODER DEL SABOR	MAVESA, S.A.	NEBREA MARIA MILAGROS
1999-012075	47	EL GYM DEL CENTRO	INVERSORA LOS ROBLES, C.A.	SARA CAROLINA SANCHEZ PARRA
1999-012736	47	CLUB DE FINCAS MUCHO MAS QUE UN CLUB MUCHO MAS QUE UNA FINCA	MACERO GRUPO INVERSOR S.A.	DORADO FERNANDEZ, CARLOS RAFAEL
1999-013334	47	LA ECONOMIA DE TODOS LOS DIAS	AUTOMERCADO FIOR, C.A.	FRANCESCO FIORELLO MANCUSO
1999-013699	47	COMUNICACION CON EL FUTURO	TELECOMUNICACIONES IMPSAT S.A.	MOSSI APARICIO CESAR
1999-013700	47	COMUNICACION CON EL FUTURO	TELECOMUNICACIONES IMPSAT S.A.	MOSSI APARICIO CESAR
1999-014139	47	MANJAR PARA PERROS Y GATOS	SOLICITANTES ALIMENTOS MISTERCAN C.A.	DORADO FERNANDEZ, CARLOS RAFAEL
1999-014610	47	NEFT DE VENEZUELA C.A.	NEFT DE VENEZUELA C.A.	FEDERICO ENRIQUE GARLIN ORTEGA
1999-014739	47	TECNOLOGIA DE AVANZADA CON SENTIDO ECOLOGICO	COSMOAGRO LTDA.	ASTUDILLO GOMEZ FRANCISCO JOSE
1999-014845	47	DE NUESTROS BARCOS A SU MESA	ALIMENTOS ATOPESCA, S.A. (ALIATO, S.A.)	DAVID TOMASELLO

1999-014949	47	...COLORES QUE ATRAEN	COSMETICOS MELENITA, C.A.	BENITEZ ESTRAÁ'D, TULIA
1999-016549	47	LA TIENDA DEL REPRODUCTOR	STORE MUSIC SERVICE DE VENEZUELA, S.M.S.V., C.A.	MARIA EUGENIA ROMERO
1999-017687	47	THE DO NOT DISTURB MATTRESS	THOUSAND ACRES CORP.	VITKOU FISCHER RICARDO PATRICK
1999-017688	47	EL MEJOR COLCHON DEL MUNDO	THOUSAND ACRES CORP.	VITKOU FISCHER RICARDO PATRICK
1999-019075	47	LA GENTE QUE SABE DE POLLO	CONCENTRADOS VALERA, C.A. (CONVACA)	DOUGLAS DAGER RODRIGUEZ
1999-019278	47	LA COSMETOLOGIA SENSORIAL	INVERSIONES BIOGENIE DE VENEZUELA C.A.	ZAYDA RAMOS BERNOLA
1999-020537	47	MEDICINAS CON MAXIMO DESCUENTO	DROGUERIA LIDER, C.A.	LEONARDO SHAMIS INGBERG
1999-020576	47	NO HAY OTRA IGUAL	REPUESTOS LA SINDICAL - SU CASA DEL TAXISTA, C.A.	JUDITH CASTILLO URIBE
2000-000951	47	ES EL MAS AMPLIO RADIO DE ACCION	COMUNICACIONES MOVILES EDC, C.A	CARRASCOSA JOSE MANUEL
2000-002773	47	PARA EL ADULTO DE HOY	LATINA 99 C.A.	DANIEL SANCHEZ
2000-009952	47	LA CUENTA INTEGRAL DEL HOGAR	BANCO PROVIVIENDA, C.A., BANCO UNIVERSAL, (BANPRO)	HELLMUND HERNANDEZ IGNACIO JOSE
2000-011211	47	CONECTATE AL SABOR DEL MUNDO	PHILIP MORRIS PRODUCTS S.A.	BENTATA KAREL
2001-017191	47	RED DE CELDA COMPACT GEL	JOHNSON & JOHNSON	DE SOLA LANDER IRENE
2001-017885	47	BELLEZA CON BASE MEDICA	CENTRO REABEL, C.A.	DOUGLAS DAGER RODRIGUEZ
2001-018069	47	PEQUEÑA IN PREMIUM LO MAS PARECIDO A NO TENER PAÑAL	PRODUCTOS FAMILIA S.A.	ORLANDO JOSE VIERA BLANCO
2001-018097	47	LA CREMA DE LOS HELADOS	HELADOS CARABOBO, C.A.	LIGIA MARGARITA ESPINOZA MENDOZA
2001-018163	47	LA INFORMACION VIVA EN TUS MANOS	INVERSIONES TELESTRON, C.A.	DORADO FERNANDEZ, CARLOS RAFAEL
2001-018853	47	...HECHO EN EL MAR	SOFIA CANNAVO LORENZO	SOFIA CANNAVO LORENZO
2001-019303	47	EL SABOR QUE ENLOQUECE	INDUSTRIAS YOEL C.A.	ARCILA SALGADO GUSTAVO
2001-019649	47	CON PIRELLI USTED TIENE EL CONTROL	PIRELLI S.P.A.	NEBREA MARIA MILAGROS
2001-019885	47	ES EL PASAPALO	ALIMENTOS MULCOVEN, C.A.	ARCILA SALGADO GUSTAVO
2001-019887	47	LOS PASAPALOS DE CATEGORIA	ALIMENTOS MULCOVEN, C.A.	ARCILA SALGADO GUSTAVO
2001-019889	47	CATEGORIA PREMIUM	ALIMENTOS MULCOVEN, C.A.	ARCILA SALGADO GUSTAVO
2001-019919	47	ALIVIAE CON ALIVET	LABORATORIOS LETI, S.A.V.	BARRAGAN DE AGUILAR, MARIA THAMARA
2001-019920	47	ALIVIAE CON ALIVET	LABORATORIOS LETI, S.A.V.	BARRAGAN DE AGUILAR, MARIA THAMARA
2001-020365	47	LIDER EN PUREZA	AUGELLO RUSSO CALOGERO	BENITEZ ESTRAÁ'D, TULIA
2001-021573	47	SOMOS TU FAMILIA	PROVIVIENDA ENTIDAD DE AHORRO Y PRESTAMO, C.A.	RAMOS R., PEDRO V.
2003-000880	47	ANY TIME, ANY WHERE	Z INTERNATIONAL, C.A.	DOMINGUEZ MENDEZ RAQUEL
2003-001833	47	EL AUTENTICO PALMITA MADURADO	LACTEOS PACOMELA C.A.	JHONNY FERNANDEZ
2003-002520	47	LA CREMA DEL PALMITA ZULIANO	LA CREMA DE LOS LACTEOS, C.A.	GILBERTO ANTONIO ATENCIO
2003-002521	47	LA CREMA DE LOS LACTEOS ZULIANO	LA CREMA DE LOS LACTEOS, C.A.	GILBERTO A. ATENCIO
2003-003622	47	PROTEGEMOS VIDA Y PROPIEDAD	INVERSIONES SECUSAT C.A.	GARCIA DELGADO ROBERT C.
2003-004742	47	ENTRE 2 ES MAS FACIL	BANESCO BANCO UNIVERSAL C.A.	MONSERRATT EDGAR JAVIER
2003-004743	47	ENTRE 2 ES MAS FACIL	BANESCO BANCO UNIVERSAL C.A.	MONSERRATT EDGAR JAVIER
2003-006376	47	LA SOLUCION AL PROBLEMA LABORAL DE SU EMPRESA	PRODUCCIONES SOL, EMPRESA DE TRABAJO TEMPORAL, C.A.	JUDITH CASTILLO URIBE
2003-006714	47	DEMASIADO BUENO	ADUN BUSTILLO, JUAN CARLOS	MARINA BENTATA WIESENFELD
2003-008087	47	CONSTRUYAMOS LA VENEZUELA QUE QUEREMOS	JOHN CARLOS GARCIA GONZALEZ	HERNANDEZ DORTA SANDRA I.
2003-008178	47	PROTECCION ESENCIAL QUE NUNCA TE FALLA	THE PROCTER & GAMBLE COMPANY	CALOSSO MARIO
2003-008179	47	ENTENDERTE MEJOR ES PROTEGERTE MEJOR	THE PROCTER & GAMBLE COMPANY	DIEGO BUSTILLOS BEINER
2003-008418	47	DE NUESTROS BARCOS A SU MESA	ALIMENTOS ATOPECA, S.A. (ALIATO, S.A.)	ESPINOZA M. LIGIA M
2003-018628	47	VIVA LA MAMMA	THE EAST ASIATIC CO.LTD A/S (A/S DET OSTASIA TISKE KOMPAGNI	BENTATA KAREL
2004-018611	47	REZEPT...EL ALIÁ'D	SABROTEC C.A.	GARCIA DELGADO ROBERT C.
2004-018612	47	REZEPT...EL ALIÁ'D	SABROTEC C.A.	GARCIA DELGADO ROBERT C.
2004-018613	47	REZEPT...EL ALIÁ'D	SABROTEC C.A.	GARCIA DELGADO ROBERT C.
2004-019127	47	MULTIFERON...LA ELECCION NATURAL	VIRAGEN, INC	ALONSO BRICÉ'D DELFINA
2005-000086	47	POR QUE CAMINAR SOLO?... SI PODEMOS HACERLO JUNTOS	F. HOFFMANN-LA ROCHE AG	LAURA K. RADA CHACON
2005-001792	47	INIGUALABLES EN LIMPIEZA	SERVICIOS MULTINORTE, C.A.	MONAGAS DOMINGUEZ NEREIDA ANTONIA
2005-002328	47	AYUDAME A SER UTIL	FUNDACION VENEZOLANA CONTRA LA PARALISIS INFANTIL	JARAMILLO MIRANDA, MARIA ANGELICA
2005-002926	47	EL NUEVO COLOR DEL SABOR	PHILIP MORRIS PRODUCTS S.A.	DANA RUTH BENTATA
2005-002927	47	BURN BLUE	PHILIP MORRIS PRODUCTS S.A.	DANA RUTH BENTATA
2005-003582	47	EL LIMITE ES EL CIELO	IMAD NAGIE EL ASMAR	GARCIA DELGADO ROBERT C.
2005-003805	47	SU MEJOR OPCION EN LOGISTICA	LOGI EXPRESS AGENTE DE ADUANA, C.A.	ADRIANA ZULLUAGA

2005-00511	47	EL PLOMERO VIRTUAL	FULLER INTERAMERICANA C.A.	MONAGAS DOMINGUEZ NEREIDA ANTONIA
2005-007065	47	FERTURCA. .LA EXCELENCIA EN MEZCLAS!	FERTILIZANTES DEL TURBIO, C.A. (FERTURCA)	GISSELA MARGARITA SOLANO DE URRIETA
2005-007341	47	GRUPO PROMOTING. .SU ALIADO ESTRATEGICO	CONSORCIO PROMOTING, C.A.	ANTHONY VICTOR DE FEITAS
2005-008479	47	REFLEJA TU IMAGEN	MUNDO INTIMO, C.A.	ALEJANDRO LIBORIUS
2005-008480	47	REFLEJA TU IMAGEN	MUNDO INTIMO, C.A.	ALEJANDRO LIBORIUS
2005-008481	47	REFLEJA TU IMAGEN	MUNDO INTIMO, C.A.	ALEJANDRO LIBORIUS
2005-016606	47	GUAM. .CON TODA CONFIANZA	COOPERATIVA ASORYVEA 6542, RL.	JORGE YAKOVLEV
2005-022152	47	GENTE UTIL	PROSEGUROS, S.A.	MONSERRATT EDGAR JAVIER
2005-022154	47	GENTE UTIL	PROSEGUROS, S.A.	MONSERRATT EDGAR JAVIER
2005-022156	47	GENTE UTIL	PROSEGUROS, S.A.	MONSERRATT EDGAR JAVIER
2006-000397	47	LES GUSTA MAS PORQUE LO HACE CON CARIÃ	CARGILL DE VENEZUELA, S.R.L.	ANTEQUERA H. RICARDO E.
2006-000652	47	DONDE TODOS SUENAN	RAUL ABZUETA, ALEJANDRO CALZADILLA	ENRIQUE J. CHEANG VERA
2006-008401	47	NUUESTRA FIRMA GARANTIZA SU COMPRA	OFFICE MARKET, A.Z., C.A.	MONSERRATT EDGAR JAVIER
2006-008632	47	NUUESTRA FIRMA GARANTIZA SU COMPRA	OFFICE MARKET, A.Z., C.A.	MONSERRATT EDGAR JAVIER
2006-008826	47	CRECIMOS PARA DARTE MAS	BFC BANCO FONDOCOMUN, C.A. BANCO UNIVERSAL	ELIAS LUIS FRANCISCO
2006-008827	47	CRECIMOS PARA DARTE MAS	BFC BANCO FONDOCOMUN, C.A. BANCO UNIVERSAL	ELIAS LUIS FRANCISCO
2006-008828	47	CRECIMOS PARA DARTE MAS	BFC BANCO FONDOCOMUN, C.A. BANCO UNIVERSAL	ELIAS LUIS FRANCISCO
2006-008831	47	CRECIMOS PARA DARTE MAS	BFC BANCO FONDOCOMUN, C.A. BANCO UNIVERSAL	ELIAS LUIS FRANCISCO
2006-008832	47	CRECIMOS PARA DARTE MAS	BFC BANCO FONDOCOMUN, C.A. BANCO UNIVERSAL	ELIAS LUIS FRANCISCO
2006-008835	47	CRECIMOS PARA DARTE MAS	BFC BANCO FONDOCOMUN, C.A. BANCO UNIVERSAL	ELIAS LUIS FRANCISCO
2006-018503	47	EN LINEA CON TU SALUD!	LA CASA DE LAS MILANESAS, C.A.	ARCILA SALGADO GUSTAVO
2006-018523	47	DICE LO QUE OTROS CALLAN...	EDITORIAL YARAPRENSA, C.A.	JORGE RAMON MELO
2006-018782	47	SOMOS ... LA RESPUESTA	DESARROLLOS E INVERSIONES DICOL, C.A.	MARJORIE DORAY ANAYA SEPULVEDA
2006-018788	47	HAPPY BURGER ME FASCINA	CHOICE CHICKEN & BURGER, C.A.	YOHANY PERZ
2006-018796	47	NO TE SIENTES	PRODUCCIONES EL MINGO C.A.	ROSANA FERNANDEZ
2006-020864	47	VIVE LO QUE SUEÃAS	BANCO OCCIDENTAL DE DESCUENTO, BANCO UNIVERSAL, C.A.	MOREAU AYMARD JACQUELINE J.
2007-003268	47	ABSOLUTAMENTE CONFIABLE	LABORATORIOS LETI, S.A.V	BARRAGAN DE AGUILAR, MARIA THAMARA
2007-003269	47	ABSOLUTAMENTE CONFIABLE	LABORATORIOS LETI, S.A.V.	BARRAGAN DE AGUILAR, MARIA THAMARA
2007-010479	47	MAS QUE UN ESPECIALISTA, UNA ORGANIZACION ESPECIALIZADA	CDL CODELEC COMPAÃIA DE ELECTRICIDAD, C.A.	DIOMELIS MARTINEZ
2007-010480	47	MAS QUE UN ESPECIALISTA, UNA ORGANIZACION ESPECIALIZADA	CDL CODELEC COMPAÃÃA DE ELECTRICIDAD, C.A.	DIOMELIS MARTINEZ
2007-010481	47	MAS QUE UN ESPECIALISTA, UNA ORGANIZACIÃN ESPECIALIZADA	CDL CODELEC COMPAÃÃA DE ELECTRICIDAD, C.A.	DIOMELIS MARTINEZ
2007-014937	47	BANCA HUMANA	BANCO DEL CARIBE C.A. BANCO UNIVERSAL	LILIAN ESKENAZI
2007-014938	47	BANCA A DOMICILIO	BANCO DEL CARIBE C.A. BANCO UNIVERSAL	LILIAN ESKENAZI
2007-026472	47	HECHA POR ORIENTALES PARA ORIENTALES	EDITORES ORIENTALES, C.A.	BARRAGAN DE AGUILAR, MARIA THAMARA
2007-026473	47	HECHA POR ORIENTALES PARA ORIENTALES	EDITORES ORIENTALES, C.A.	BARRAGAN DE AGUILAR, MARIA THAMARA
2008-000645	47	UN SEÃOR COLCHON	INDUSTRIAS KITO FLEX C.A.	DAVID KAVAM
2008-001357	47	UN ELEFANTE A SU SERVICIO	PICCINI DE VENEZUELA, C.A.	MARIA OLIVARES
2008-001358	47	UN ELEFANTE A SU SERVICIO	PICCINI DE VENEZUELA, C.A.	MARIA OLIVARES
2008-001359	47	UN ELEFANTE A SU SERVICIO	PICCINI DE VENEZUELA, C.A.	MARIA OLIVARES
2008-001360	47	UN ELEFANTE A SU SERVICIO	PICCINI DE VENEZUELA, C.A.	MARIA OLIVARES
2008-001362	47	UN ELEFANTE A SU SERVICIO	PICCINI DE VENEZUELA, C.A.	MARIA OLIVARES
2008-001363	47	UN ELEFANTE A SU SERVICIO	PICCINI DE VENEZUELA, C.A.	MARIA OLIVARES
2008-008028	47	DONDE EL CHOCOLATE SE DERRITE POR LA FRUTA	JOSE LUIS TELLE MOSQUERA	JOSE LUIS TELLE MOSQUERA
2008-008029	47	DONDE EL CHOCOLATE SE DERRITE POR LA FRUTA	JOSE LUIS TELLE MOSQUERA	JOSE LUIS TELLE MOSQUERA
2008-008031	47	DONDE EL CHOCOLATE SE DERRITE POR LA FRUTA	JOSE LUIS TELLE MOSQUERA	JOSE LUIS TELLE MOSQUERA
2008-013465	47	EL SECRETO ESTÃ EN ROTAR SU CLAVE	BANCO NACIONAL DE CREDITO, C.A. BANCO UNIVERSAL	MOREAU AYMARD JACQUELINE J.

2008-013466	47	EL SECRETO ESTÁ EN ROTAR SU CLAVE	BANCO NACIONAL DE CREDITO, C.A. BANCO UNIVERSAL	MOREAU AYMARD JACQUELINE J.
2008-013467	47	EL SECRETO ESTÁ EN ROTAR SU CLAVE	BANCO NACIONAL DE CREDITO, C.A. BANCO UNIVERSAL	MOREAU AYMARD JACQUELINE J.
2008-013816	47	SABES QUE TE PERTENECE	CALZADOS DUKEZI C.D, C.A.	MIGUEL ANGEL VELASQUEZ TINED
2008-013818	47	SABES QUE TE PERTENECE	CALZADOS DUKEZI C.D, C.A.	MIGUEL ANGEL VELASQUEZ TINED
2008-014887	47	PERSONALIZA TUS SUEÑOS	KAPPYNESS, C.A.	MEDINA BAPTISTA ANTONIO JOSE
2008-021773	47	NUESTRO P.A.N. DE CADA DIA	DEUTSCHE TRANSNATIONAL TRUSTEE CORPORATION INC.	MOREAU AYMARD JACQUELINE J.
2008-021835	47	SIEMPRE HAY PARA TI	CONVELAC, C.A.	AYALA CHERUBINI BEATRIZ CAROLINA
2008-021836	47	100% ORGULLO VENEZOLANO	CONVELAC, C.A.	AYALA CHERUBINI BEATRIZ CAROLINA
2008-021843	47	ES MAS QUE COMIDA RAPIDA ES WENDYS	WENDYS INTERNATIONAL, INC	DIEGO BUSTILLOS BEINER
2008-021844	47	ES MAS QUE COMIDA RAPIDA ES WENDYS	WENDYS INTERNATIONAL, INC	DIEGO BUSTILLOS BEINER
2008-021922	47	CONECTATE CONMIGO	CORPORACION PUBLITOTAL, C.A.	FRANCISCO JAVIER SANDOVAL MEJIAS
2008-022795	47	SENSACIONES 2009	C.A. CIGARRERA BIGOTT SUCS.	ANTEQUERA H. RICARDO E.
2008-022864	47	SABOR CON FELICIDAD ES LO MEJOR	HELADOS GILDA, C.A.	JANY KILLWORTH DE P.
2008-023089	47	LA MATERNIDAD MUSICAL DE VENEZUELA	CARLOS BRICEA'O	HERNANDEZ RICARDO ANTEQUERA
2008-023159	47	EL BRASERO DE VALENCIA	TASCA RESTAURANT RODEO GRILL, C.A.	SARA C. SANCHEZ P.
2008-023161	47	LA BRASA DEL BRASERO	TASCA RESTAURANT RODEO GRILL, C.A.	SARA C. SANCHEZ P.
2008-024221	47	MEJOR CALIDAD DE SUEA'O ES MEJOR CALIDAD DE VIDA	JOSE ANTONIO SALAS ANDRADE	ISABEL GARCIA
2008-024222	47	MEJOR CALIDAD DE SUEA'O ES MEJOR CALIDAD DE VIDA	JOSE ANTONIO SALAS ANDRADE	ISABEL GARCIA
2008-024514	47	CLUB DEL CONSTRUCTOR	INSABA, S.A.	HERNANDEZ RICARDO ANTEQUERA
2008-025003	47	LA FLOR Y NATA DE LOS QUESOS	PRODUCTOS LACTEOS FLOR DE ARAGUA, C.A. (PLAFACA)	LAURA K. RADA CHACON
2009-000153	47	TU CONEXION AL MUNDO DE LA VELOCIDAD	PRODUCCIONES MOTO ACTION TV, C.A.	JOSE GREGORIO RAMIREZ GUEVARA
2009-000156	47	¿PREGUNTAME COMO?	JOHN CARLOS GARCIA GONZALEZ	JOSE GREGORIO RAMIREZ GUEVARA
2009-000211	47	LA FORMULA PERFECTA PARA HABLAR INGLES DE VERDAD	KOE EDITORES, S.A.	NELSON ANTONIO MORA QUINTANA
2009-000212	47	LA FORMULA PERFECTA PARA HABLAR INGLES DE VERDAD	KOE EDITORES, S.A.	NELSON ANTONIO MORA QUINTANA
2009-002394	47	OZONO ES SALUD	PURI SALUD, C.A.	ISABEL GARCIA
2009-002395	47	OZONO ES SALUD	PURI SALUD, C.A.	ISABEL GARCIA

Total de Solicitudes : 290





BOLETÍN DE LA PROPIEDAD INDUSTRIAL

AÑO 53

Caracas, martes 17 de noviembre de 2009

Boletín Nº 508

Tomo V/VI

MINISTERIO DEL PODER POPULAR
PARA EL COMERCIO

MINISTRO DEL PODER POPULAR
PARA EL COMERCIO
EDUARDO SAMÁN

DIRECTORA GENERAL DEL SERVICIO AUTÓNOMO
DE LA PROPIEDAD INTELECTUAL(SAPI)
ARLEN PIÑATE

REGISTRADORA DE LA PROPIEDAD INDUSTRIAL
MARGARITA VILATIMÓ RIVERO

SEDE: CUARTO PISO EDIFICIO NORTE
CENTRO SIMÓN BOLÍVAR
CARACAS, VENEZUELA
TELÉFONO: 481.64.78,481.42.15/484.29.07
FAX: 483-13-91

S.A.P.I. 1.931
Hecho el Depósito de Ley
DEPOSITO LEGAL
ppo 193103DF188
SSN: 0798-6068

INDICE

TOMO V

SECCIÓN: PATENTES

Solicitadas de Patente (Invención)/.....	PÁG. 2
Orden de Publicación en Prensa Invenciones/.....	PÁG. 49
Orden de Publicación en Prensa Dibujos Industriales/.....	PÁG. 74
Patente de Invención Devueltas por Requisitos Administrativos	PÁG. 75
Modelos Industriales Devueltas por Requisitos Administrativos	PÁG. 83
Dibujos Industriales Devueltas por Requisitos Administrativos	PÁG. 84
Registro de Cambios de Domicilio de Patentes de Invención, Modelos de Utilidad y Dibujos Industriales.....	PÁG. 85
Registro de Cesiones de Patentes de Invención, Modelos de Utilidad y Dibujos Industriales.....	PÁG. 87

SOLICITADAS DE PATENTES

(INVENCION)

REPUBLICA BOLIVARIANA DE VENEZUELA- MINISTERIO DEL PODER POPULAR
PARA EL COMERCIO- SERVICIO AUTONOMO DE LA PROPIEDAD INDUSTRIAL.-

CARACAS, 04 DE NOVIEMBRE DE 2009

199º Y 150º

RESOLUCIÓN NO. 1396

SOLICITUDES DE INVENCIONES

DE CONFORMIDAD CON EL ARTÍCULO 60 DE LA LEY DE PROPIEDAD INDUSTRIAL, Y POR CUANTO LOS INTERESADOS HAN CUMPLIDO DE ACUERDO A LA LEY CON LAS ORDENES DE PUBLICACIÓN EN PRENSA QUE SE HICIERA EN EL BOLETÍN DE LA PROPIEDAD INDUSTRIAL CORRESPONDIENTE, SE PROCEDE A PUBLICAR LAS SIGUIENTES SOLICITUDES DE REGISTRO DE PATENTES DE INVENCIÓN, CON EL FIN DE QUE QUIEN TENGA LEGÍTIMO INTERÉS PUEDA PRESENTAR SUS OPOSICIONES DE ACUERDO A LO ESTABLECIDO EN EL ARTÍCULO 63 DE LA LEY DE PROPIEDAD INDUSTRIAL.

- (11) 508-2006001179
(21) 2006-001179
(22) 29/05/2006
(30) P200501431, ES,
14/06/2005;
(51) P=C07D 471/00;
(73) ALMIRALL PRODESFARMA
S.A.,
(72) MARIA ESTRELLA
LOZOYA TORIBIO; MARIA
DOLORS FERNANDEZ
FORNER; EMMA
TERRICABRAS BELART;
(74) ENRIQUE J. CHEANG
VERA
(54) DERIVADOS N-AMIDA DE
8-AZABICICLO[3.2.1]OC
T-3-ILO COMO
ANTAGONISTAS DE
CCR1.
(57)

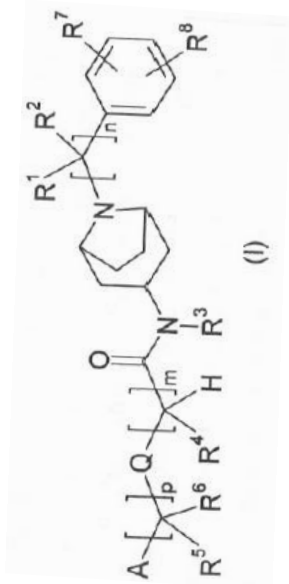

- (11) 508-2006001185
(21) 2006-001185
(22) 30/05/2006
(30) 11/141,790, US,
31/05/2005;
(51) P=F16K 31/363;
(73) FISHER CONTROLS
INTERNATIONAL LLC,
(72) MICHEL K. LOVELL;
(74) MANUEL POLANCO
FERNANDEZ
(54) VALVULA PILOTO
NEUMATICA.
(57)

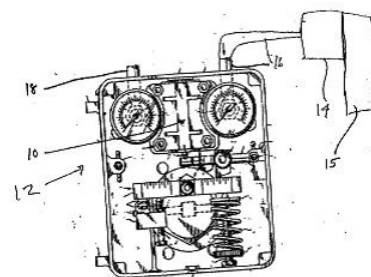

- (11) 508-2006001186
(21) 2006-001186
(22) 30/05/2006
(30) 11/145,079, US,
03/06/2005;
(51) P=H02G 15/00;
(73) 3M INNOVATIVE
PROPERTIES
COMPANY, .
(72) RICHARD LEE
MIKLOS;
LASZLO
MARKOS;
SERGIO
ALBERTO
(54) ALARCON; CHARLES HOWARD DODGEN; KENNETH DAVID REBERS;
NEBRED A MARIA MILAGROS
(54) CAJA TERMINAL.
(57)

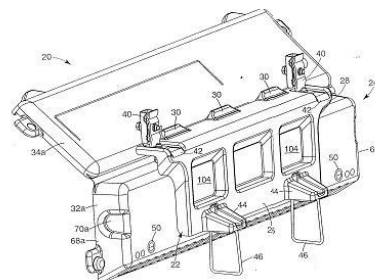

(11) 508-2006001187
 (21) 2006-001187
 (22) 30/05/2006
 (30) 11/150.411, US,
 10/06/2005;
 (51) P=C09K 7/02;
 (73) SCHLUMBERGER
 TECHNOLOGY B.V.,
 (72) NEBREDIA MARIA
 MILAGROS
 (54) ADITIVO DE PERDIDA DE
 FLUIDO PARA UNA
 LIMPIEZA DE FRACTURA
 MEJORADA.
 (57)

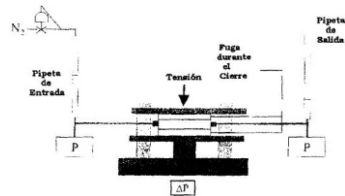

(11) 508-2006001191
 (21) 2006-001191
 (22) 31/05/2006
 (30) 2005/0272, BE,
 31/05/2005;
 (51) P=F41C 27/06;
 (73) FN HERSTAL.,
 (72) TONY MACALUSO;
 (74) MANUEL POLANCO
 FERNANDEZ
 (54) LANZAGRANADAS
 MEJORADO.
 (57)

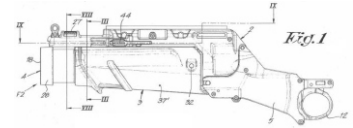

(11) 508-2006001188
 (21) 2006-001188
 (22) 30/05/2006
 (30) 11/145.078, US,
 03/06/2005; 11/145.080,
 US, 03/06/2005;
 (51) P=H02G 7/05;
 (73) 3M INNOVATIVE
 PROPERTIES COMPANY.,
 (72) NEBREDIA MARIA
 MILAGROS
 (54) COLGANTE AEREO
 UNIVERSAL Y TERMINAL Y
 SISTEMA DE
 TELECOMUNICACIONES AEREOS.
 (57)

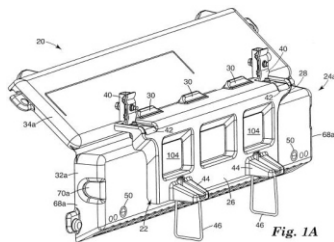

(11) 508-2006001193
 (21) 2006-001193
 (22) 31/05/2006
 (30) 2,538,962, CA,
 17/03/2006;
 (51) P=C22B 3/00; S=C07D
 403/00;
 (73) NICHROMET EXTRACTION
 INC.,
 (72) LALANCETTE JEAN-MARC;
 (74) ENRIQUE J. CHEANG
 VERA
 (54) PROCESO PARA LA
 RECUPERACION DE ESPECIES METALICAS VALIOSAS DE MATERIA
 PRIMA DE TIPO LATERITA.
 (57)

(11) 508-2006001190
 (21) 2006-001190
 (22) 31/05/2006
 (30) 60/686,945, US,
 02/06/2005;
 (51) P=A61K 31/00;
 (73) SCHERING CORPORATION.,
 (72) ZHIHUI QIU; WING-KEE
 PHILIP CHO; ANASTASIA
 PAVLOVSKY; PRUDENCE K.
 BRADLEY; BRUCE A.
 MALCOLM;
 (74) MANUEL POLANCO
 FERNANDEZ
 (54) FORMULACIONES FARMACEUTICAS Y METODOS DE TRATAMIENTO
 QUE LAS UTILIZAN.
 (57)

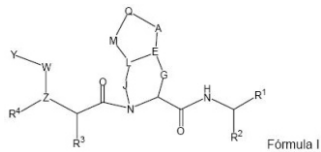

(11) 508-2006001194
 (21) 2006-001194
 (22) 31/05/2006
 (30) 11/419,596, US,
 22/05/2006;
 60/686,960, US,
 02/06/2005;
 (51) P=C09K 7/00;
 (73) SCHLUMBERGER
 TECHNOLOGY B.V.,
 (72) DEAN M. WILLBERG;
 WAYNE FRENIER; ERIK
 NELSON;
 (74) NEBREDIA MARIA
 MILAGROS
 (54) CONSOLIDANTES UTILES
 PARA LA PREVENCION DE
 LA DEPOSICION DE
 INCRUSTACIONES.
 (57)

(11) 508-2006001195
 (21) 2006-001195
 (22) 31/05/2006
 (30) 05025728.3, DE,
 04/06/2005;

(51) BOEHRINGER INGELHEIM
 (73) INTERNATIONAL GMBH, ,
 (72) RAINER SOBOTTA; ROLF
 SIEGER; NORBERT HAUDEL;
 (74) NEBREDIA MARIA MILAGROS
 (54) FORMAS POLIMORFICAS DEL
 ESTER ETILICO DEL ACIDO
 3-[(2-[[4-(HEXILOXICARBO
 NILAMINO-IMINO-METIL)-FENILAMINO]-METIL]-1-METIL-H-BENCIMID
 AZOL-5-CARBONIL)-PIRIDIN-2-IL-AMINO]-PROPIONICO.

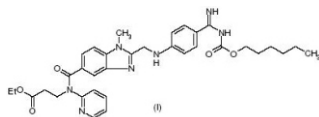

(57)

(11) 508-2006001196
 (21) 2006-001196
 (22) 31/05/2006
 (30) 60/686,083, US,
 31/05/2005;

(51) RHODIA INC., ,
 (73) PIERRE HENNAUX;
 (72) HERVE ADAM; DEREK
 PAKENHAM; HUI
 SHIRLEY YANG;
 (74) NEBREDIA MARIA
 MILAGROS
 (54) COMPOSICIONES CON
 MODIFICADORES DE
 REOLOGIA HASE.

(57)

(11) 508-2006001200
 (21) 2006-001200
 (22) 01/06/2006
 (30) 60/686,099, US,
 01/06/2005;

(51) P=C08C 1/00;
 (73) CELANESE
 INTERNATIONAL
 CORPORATION, ,
 (72) DEBRA A. RYAN;
 (74) BENTATA KAREL
 (54) METODO PARA
 OXIDAR
 SELECTIVAMENTE
 ETANO A ETILENO.

(57)

(11) 508-2006001202
 (21) 2006-001202
 (22) 01/06/2006
 (30) 05012120.1, DE,
 04/06/2005;

(51) P=ADIN 47/36;
 (73) BAYER CROPSCIENCE
 GMBH, ,
 (72) ANNIKA SCHMIDT; FRANK
 SIXI;
 (74) BENTATA KAREL
 (54) CONCENTRADO PARA
 SUSPENDER EN ACEITES.

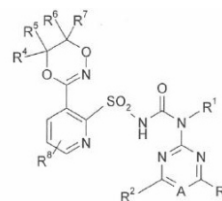

(11) 508-2006001203
 (21) 2006-001203
 (22) 01/06/2006
 (30) 11/141,915, US,
 01/06/2005;

(51) P=C01B 17/06; S=C25B
 1/00; S=C25B 1/02;
 (73) CONOCOPHILLIPS
 COMPANY, ,
 (72) SHANG Y. CHEN; ZHENHUA
 MAO;
 (74) BENTATA KAREL
 (54) PROCESO ELECTROQUIMICO
 PARA LA DESCOMPOSICION
 DEL SULFURO DE HIDROGENO Y PARA LA PRODUCCION DE AZUFRE.

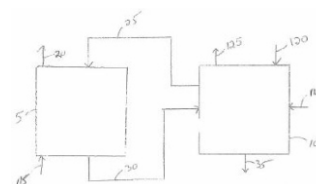

(11) 508-2006001210
 (21) 2006-001210
 (22) 02/06/2006
 (30) 05104774.4, CH,
 02/06/2005;

(51) P=C07D 21/00;
 (73) F.HOFFMANN-LA
 ROCHE AG., ,
 (72) PETER MOHR; RAINER
 EUGEN MARTIN;
 HANS-PETER MAERKI;
 WOLFGANG CUBA;
 LUKE GRANVILLE;
 ANDREAS CHRIST;
 ALFRED BINGGELI;
 (74) BENTATA KAREL
 (54) DERIVADOS DE
 PIPERIDIN-4-IL-AMID
 A.

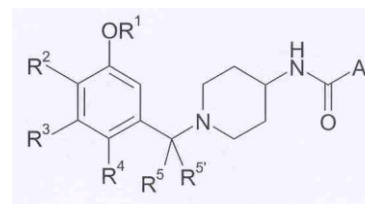

(57)

(11) 508-2006001211
 (21) 2006-001211
 (22) 02/06/2006
 (30) 344/MUM/06, IN,
 09/03/2006; 370/MUM/05,
 IN, 10/10/2005; 60/696,433,
 US, 01/07/2005; 60/744,071,
 US, 31/03/2006;
 659/MUM/05, IN,
 02/06/2006; 689/MUM/06,
 IN, 03/05/2006;

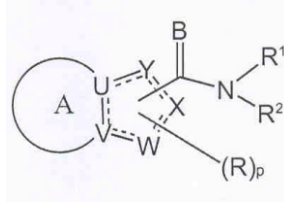

(51) P=C07D 471/00;
 (73) GLENMARK PHARMACEUTICALS, S.A., ,
 SHRIDHAR NARAYANAN; NEELIMA KHAIRATKAR JOSHI; SRINIVAS
 GULLAPALLI; GOLOPAN BALASUBRAMANIAN; MEYYAPPAN
 MUTHUPPALANIAPPAN;
 (74) NEBREDIA MARIA MILAGROS
 (54) CARBOXAMIDAS SUSTITUIDAS, COMPOSICION FARMACEUTICA QUE
 LAS CONTIENE Y PROCEDIMIENTO DE PREPARACION, UTIL EN EL
 TRATAMIENTO DE ENFERMEDADES MODULARES POR EL RECEPTOR
 CANNABINOIDE, TALES COMO TRASTORNOS NEURODEGENERATIVOS
 Y ALIMENTICIOS, ENTRE OTROS.

(57)

(11) 508-2006001212
 (21) 2006-001212
 (22) 02/06/2006
 (30) 11/150,665, US, 10/06/2005;

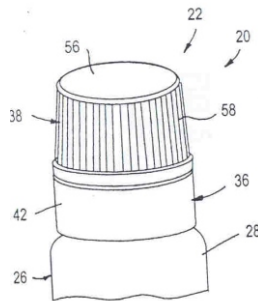

(51) DWENS-ILLINOIS CLOSURE INC., ,

(72) DARIN MICHAEL PUGNE; EDWARD
 A. GRANT;
 (74) NEBREDIA MARIA MILAGROS
 (54) CIERRE PLASTICO PARA
 ENVASES.

(57)

(11) 508-2006001219
 (21) 2006-001219
 (22) 02/06/2006
 (30) 05011931.2, CH, 02/06/2005;

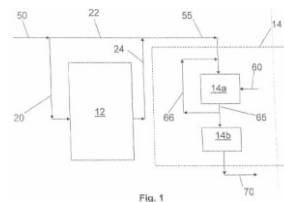

(51) CASALE CHEMICALS S.A., ,
 LUCA ZANICHELLI; ERMANNO
 FILIPPI; GIANFRANCO BEDETTI;
 (74) BENTATA KAREL
 (54) PROCESO PARA PRODUCIR GAS
 DE SINTESIS Y APARATO
 RELACIONADO.

(57)

(11) 508-2006001220
 (21) 2006-001220
 (22) 02/06/2006
 (30) 11/143,039, US,
 02/06/2005;
 (51) P=C08L 23/04;
 (73) UNIVATION TECHNOLOGIES
 LLC, ,
 (72) HAN-TAI LIU; CLIFF R.
 MURE;
 (74) BENTATA KAREL
 (54) TUBERIAS DE POLIETILENO.

(11) 508-2006001221
 (21) 2006-001221
 (22) 02/06/2006
 (30) 60/686,428, US,
 02/06/2005;
 (51) P=F02C 3/20;
 (73) FOSBEL INTELLECTUAL
 LIMITED, ,
 (72) LOUIS KARAMBIS; NAIPING
 ZHU;
 (74) GUSTAVO RODRIGUEZ
 ZOPPI
 (54) METODO Y SISTEMAS PARA
 LA DESTRUCCION MEJORADA DE COMPUESTOS ORGANICOS
 VOLATILES.

(57)

(11) 508-2006001222
 (21) 2006-001222
 (22) 02/06/2006
 (30) 60/686,792, US,
 02/06/2005;
 (51) P=C09D 1/00;
 (73) CHEVRON PHILLIPS
 CHEMICAL COMPANY
 L.P., ,
 (72) DANIEL B. KORR; III
 JOSEPH
 BERGMEISTER;
 GEOFFREY E. SCALON;
 ROBERT L. HISE;
 LOPEZ CEGARRA
 JESUS ALBERTO
 (54) METODO DE
 TRATAMIENTO DE UNA
 SUPERFICIE PARA
 PROTEGERLA.

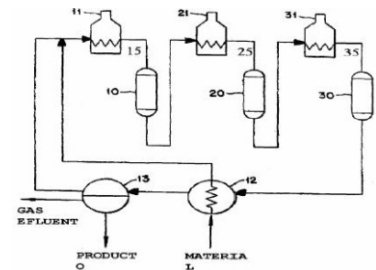

(57)

- (11) 508-2006001223
 (21) 2006-001223
 (22) 02/06/2006
 (30) 60/688,860, US,
 02/06/2005; 60/729,938,
 US, 25/10/2005;
 (51) P=C08C 1/00;
 (73) CLOPAY PLASTIC PRODUCTS
 COMPANY, INC.,
 (72) ARRIGO D. JEZZI; JOHN
 LEDFORD; DAVID G. BLAND;
 MAX E. HUFFERD; JAMES G.
 MERRILL; ROBERT J.
 TOMANY; IYAD MUSLET;
 (74) LOPEZ CEGARRA JESUS
 ALBERTO
 (54) PELICULAS ELASTOMERICAS CON TRATAMIENTO DE SUPERFICIE
 MEDIANTE REVESTIMIENTO PARA LA PREVENCION DEL BLOQUEO DE
 RODILLOS.
 (57)

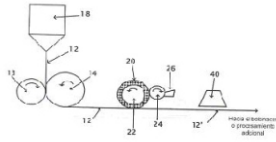

- (11) 508-2006001236
 (21) 2006-001236
 (22) 06/06/2006
 (30) 11/147,045, US,
 07/06/2005;
 (51) P=B01J 8/00;
 (73) CONOCOPHILLIPS COMPANY, .
 (72) GUIDO R. GERMANA; VICTOR
 G. HOOVER; MAX W.
 THOMPSON; PAUL F. MEIER;
 (74) MANUEL POLANCO
 FERNANDEZ
 (54) DESULFURIZACION EN UN REACTOR DE LECHO FLUIDO TURBULENTO.
 (57)

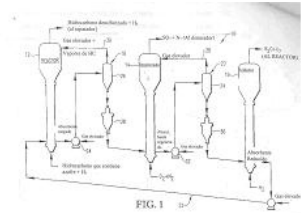

- (11) 508-2006001228
 (21) 2006-001228
 (22) 05/06/2006
 (30)
 (51) P=E21B 19/10;
 (73) MAXIMIANO RAFAEL
 LUNAR QUIJADA, .
 (72) MAXIMIANO RAFAEL
 LUNAR QUIJADA;
 (74) MAXIMIANO RAFAEL
 LUNAR QUIJADA
 (54) BLOQUEADOR DE
 MALACAYE MRLQ.
 (57)

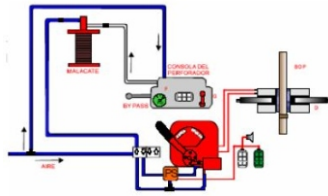

- (11) 508-2006001237
 (21) 2006-001237
 (22) 06/06/2006
 (30) 05380117.1, US,
 06/06/2006;
 (51) P=C07D 21/00;
 (73) ELI LILLY AND COMPANY, .
 (72) DELU JIANG; WILLIAM
 JOSEPH HORNBACK; JIAN
 ERIC HONG; ESTEBAN
 DOMINGUEZ-MANZANARES;
 FREDERIC LAURENT CORDIER;
 ANA MARIA CASTAÑEDA
 MANSANET;
 (74) MANUEL POLANCO FERNANDEZ
 (54) POTENCIADORES DEL RECEPTOR AMPA.
 (57)

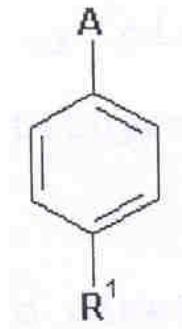

- (11) 508-2006001229
 (21) 2006-001229
 (22) 05/06/2006
 (30) 60/687,705, US,
 06/06/2005;
 (51) P=C12N 15/00; S=C07K
 16/00;
 (73) WYETH, .
 (72) MING DIANA QIAN;
 XIANG-YANG TAN; DAVINDER
 SINGH GILL; SEONGEUM CHO;
 (74) MANUEL POLANCO
 FERNANDEZ
 (54) ANTICUERPOS MONOCLONALES PARA EL TRKB HUMANO.
 (57)

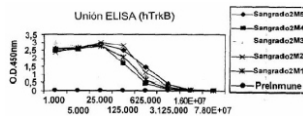

- (11) 508-2006001238
 (21) 2006-001238
 (22) 06/06/2006
 (30) 60/688,208, US,
 07/06/2005;
 (51) P=B01J 21/18; S=B01J
 23/00;
 (73) SAINT-GOBAIN CERAMICS
 AND PLASTICS, INC., .
 (72) WILLIAM H. GERDES; DONALD
 J. REMUS; THOMAS
 SZYMANSKI; RANDALL
 CLAYTON YEATES; JOHN R.
 LOCKEMEYER;
 (74) MANUEL POLANCO FERNANDEZ
 (54) SOPORTE DE CATALIZADOR Y PROCESO PARA PREPARAR EL
 SOPORTE DE CATALIZADOR.
 (57)

(11) 508-2006001240
 (21) 2006-001240
 (22) 06/06/2006
 (30) 05026716.5. DE,
 09/06/2005;
 (51) P=C09K 7/00;
 (73) BASF AKTIENGESELLSCHAFT.,

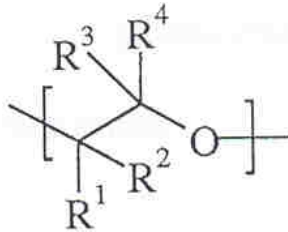

(72) GREGOR BRODT; INGO MÜNSTER; MARCUS GUZMANN; SUSANNE PETROVIC; ANGELIKA KUHLEN; GUNTER OETTER; JURGEN HUFF;
 (74) NEBREDA MARIA MILAGROS
 (54) MEZCLAS DE AGENTE TENSIOACTIVO PARA PRODUCCION TERCIARIA DE PETROLED CRUDO.
 (57)

(11) 508-2006001248
 (21) 2006-001248
 (22) 07/06/2006
 (30) 05090167.7. DE,
 07/06/2005;
 (51) P=A61K 31/00;
 (73) SCHERING AKTIENGESELLSCHAFT., KRANZ HEIKO; THODE KAI; FUNKE ADRIAN; WAGNER THORSTEN; BACKENSFELS THOMAS; JUERGENS KAI;
 (72) ARCILA SALGADO GUSTAVO
 (54) FORMULACIONES FARMACEUTICAS DE LIBERACION INMEDIATA Y CON UNA CARGA DE DROGA ELEVADA DE (4-CLOROFENIL)[4-(4-PIRIDILMETIL)FTALAZIN-1-IL]O MICRONIZADO, Y SUS SALES
 (57)

(11) 508-2006001241
 (21) 2006-001241
 (22) 06/06/2006
 (30) 11/156.966. US,
 20/06/2005;
 (51) P=E21B 43/00;
 (73) SCHLUMBERGER TECHNOLOGY B.V., PHILIP F. SULLIVAN; ANN M. W. HOEFER; MARINA BULOVA; CHRISTOPHER N. FREDD; DEAN M. WILLBERG;
 (74) NEBREDA MARIA MILAGROS
 (54) SISTEMAS DE FIBRA DEGRADABLE PARA ESTIMULACION.
 (57)

(11) 508-2006001249
 (21) 2006-001249
 (22) 07/06/2006
 (30) 05090166.9. DE, 07/06/2006;
 (51) P=A61K 31/00;
 (73) SCHERING AKTIENGESELLSCHAFT., THODE KAI; FUNKE ADRIAN; WAGNER THORSTEN; BACKENSFELS THOMAS; JUERGENS KAI;
 (72) ARCILA SALGADO GUSTAVO
 (54) FORMULACIONES FARMACEUTICAS DE LIBERACION INMEDIATA Y CON UNA CARGA DE DROGA ELEVADA DE (4-CLOROFENIL)[4-(4-PIRIDILMETIL)FTALAZIN-1-IL]O MICRONIZADO, Y SUS SALES.
 (57)

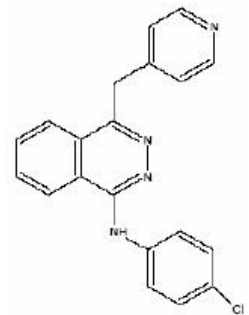

(11) 508-2006001245
 (21) 2006-001245
 (22) 06/06/2006
 (30) 06-0100834. AR,
 06/03/2006;
 (51) P=E21B 43/00;
 (73) GUSTAVO IGNACIO CARRO,
 GUSTAVO IGNACIO CARRO;
 (72) ENRIQUE J. CHEANG VERA
 (74) DISPOSICION DE ANCLAJE PARA EL ENTUBAMIENTO DE POZOS.
 (57)

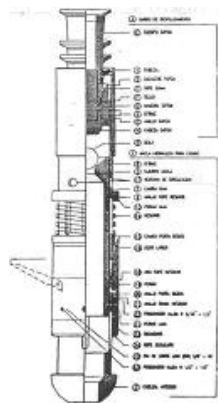

(11) 508-2006001250
 (21) 2006-001250
 (22) 07/06/2006
 (30) 06-0100834. AR,
 06/03/2006;
 (51) P=E21B 43/00;
 (73) GUSTAVO IGNACIO CARRO,
 GUSTAVO IGNACIO CARRO;
 (72) ENRIQUE J. CHEANG VERA
 (74) DISPOSICION DE ANCLAJE PARA EL ENTUBAMIENTO DE POZOS.
 (57)

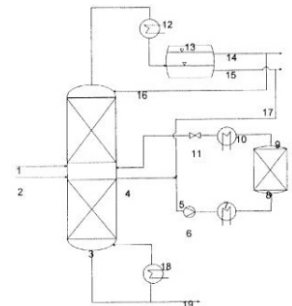

(11) 508-2006001251
 (21) 2006-001251
 (22) 07/06/2006
 (30)
 (51)
 (73) RDEHM GMBH & CO. KG.,
 (72) SOENKE BROECKER; BERND
 VOGEL; HERMANN SIEBERT;
 UDO GROPP; ALEXANDER
 MAY; JOCHEN ACKERMANN;
 (74) MANUEL POLANCO
 FERNANDEZ
 (54) PROCESO PARA LA
 PREPARACION DE (MET)
 ACRILATOS DE ALQUILLO.
 (57)

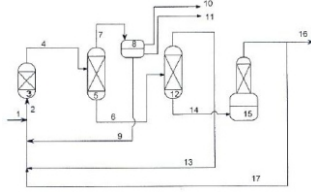

(11) 508-2006001254
 (21) 2006-001254
 (22) 07/06/2006
 (30) 05026809.9, DE,
 09/06/2005;
 (51) P=C07D 277/00;
 (73) SANDFI-AVENTIS
 DEUTSCHLAND GMBH.,
 (72) NORBERT TENNAGELS;
 HUBERT HEUER; GUNTER
 MULLER; STEFAN PETRY;
 GERHARD ZOLLER;
 (74) NEBREDIA MARIA MILAGROS
 (54) DERIVADOS DE BENZOTIAZOL-2-ONA COMO INHIBIDORES DE
 LIPASAS Y FOSFOLIPASAS.
 (57)

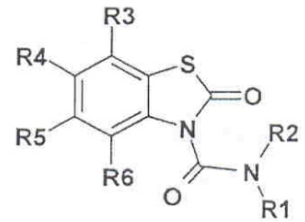

(11) 508-2006001252
 (21) 2006-001252
 (22) 07/06/2006
 (30) 05026762.9, DE,
 09/06/2005;
 (51) P=C07D 263/00; S=C07D
 471/00; S=C07D 498/00;
 (73) SANDFI-AVENTIS
 DEUTSCHLAND GMBH.,
 (72) NORBERT TENNAGELS;
 HUBERT HEUER; GUNTER
 MULLER; STEFAN PETRY;
 GERHARD ZOLLER;
 (74) NEBREDIA MARIA MILAGROS
 (54) DERIVADOS DE AZOLOPIRIDIN-2-ONA COMO INHIBIDORES DE
 LIPASAS Y FOSFOLIPASAS.
 (57)

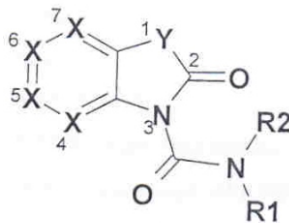

(11) 508-2006001258
 (21) 2006-001258
 (22) 08/06/2006
 (30) 168901/05, JP,
 08/06/2005;
 (51) P=C07D 231/00;
 (73) JAPAN TOBACCO, INC.,
 (72) TAKASHI ITO; KOTA ASAHINA;
 SHUNSUKE FUJII; MAKOTO
 KAKUTANI; JUN NISHII;
 SHINJI YATA; KAZUHITO
 HARADA; HIROYUKI GOTO;
 YASUHIRO OHE; HIROSHI
 YAMAMOTO;
 (74) MANUEL POLANCO FERNANDEZ
 (54) COMPUESTO HETEROCICLICO.
 (57)

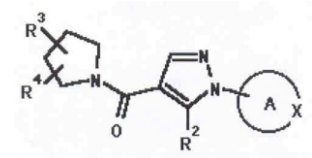

(11) 508-2006001253
 (21) 2006-001253
 (22) 07/06/2006
 (30) 05026808.0, DE,
 09/06/2005;
 (51) P=C07D 263/00;
 (73) SANDFI-AVENTIS
 DEUTSCHLAND GMBH.,
 (72) NORBERT TENNAGELS;
 HUBERT HEUER; GUNTER
 MULLER; STEFAN PETRY;
 GERHARD ZOLLER;
 (74) NEBREDIA MARIA MILAGROS
 (54) DERIVADOS DE
 BENZOXAZOL-2-ONA COMO
 INHIBIDORES DE LIPASAS Y DE FOSFOLIPASAS.
 (57)

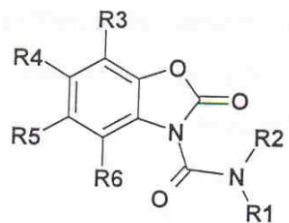

(11) 508-2006001261
 (21) 2006-001261
 (22) 08/06/2006
 (30) 60/688.898, US, 09/06/2005;
 (51) P=ADIN 39/00;
 (73) SCHERING-PLOUGH LTD.,
 (72) ANDREW GEOFFREY RICHES;
 DAVID G. SAWLUTZ; KEVIN
 NORMAN WINZENBERG; ADAM
 GERHARD MEYER;
 (74) MANUEL POLANCO FERNANDEZ
 (54) CONTROL DE PARASITOS EN
 ANIMALES CON DERIVADOS DE
 N-[(FENILOXI)FENIL]-1,1,1-TRIFLUOROMETANSULFONAMIDA Y DE
 N-[(FENILSULFANIL)FENIL]-1,1,1-TRIFLUOROMETANSULFANAMIDA.
 (57)

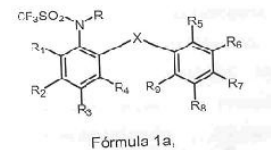

- (11) 508-2006001263
 (21) 2006-001263
 (22) 08/06/2006
 (30) 60/688.671, US,
 08/06/2005;
 (51) P=C07D 417/00;
 (73) SMITHKLINE BEECHAM
 CORPORATION, .
 (72) BETH A. NORTON; DUKE M.
 FITCH; KEVIN J. DUFFY;
 (74) DIEGO BUSTILLOS BEINER
 (54) (5Z)-5-(6-QUINOXALINILMETI
 LIDENO)-2-(2,6-DICLOROFENI
 L)
 (57) AMINO)1,3-TIAZOL-4(5H)-ONA.

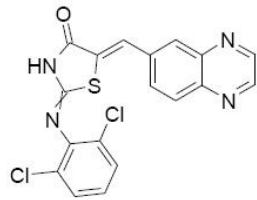

(1).

- (11) 508-2006001268
 (21) 2006-001268
 (22) 08/06/2006
 (30) 60/688,993, US,
 09/06/2005;
 (51) P=C07D 249/00;
 (73) BRISTOL-MYERS SQUIBB
 COMPANY, .
 (72) JEFFREY A. ROBL; JUN LI;
 CHRISTOPHER B. COOPER;
 ZHEMING RUAN; HAIXIAN
 WANG; LAWRENCE G.
 HAMANN; JAMES J. LI;
 (74) NEBREDIA MARIA MILAGROS
 (54) INHIBIDORES DE LA
 TRIAZOLOPIRIDIN-II-BETA-HIDROXIESTEROIDE-DESHIDROGENASA
 TIPO I.

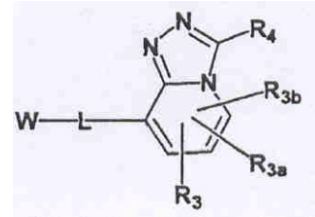

- (11) 508-2006001264
 (21) 2006-001264
 (22) 08/06/2006
 (30) 051686.8, GB,
 08/06/2005;
 (51) P=C07D 207/00;
 (73) NOVARTIS AG, .
 (72) MICHAEL FOULKES;
 FRANK SCHAFER; HANS
 HIRT; GOTTFRIED
 SEDELMEIER; STUART J.
 MICKEL;
 (74) LAURA K. RADA CHACON
 (54) COMPUESTOS
 ORGANICOS.

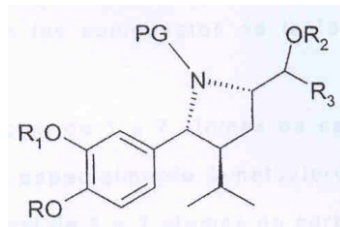

- (11) 508-2006001269
 (21) 2006-001269
 (22) 08/06/2006
 (30) 60/689,III, US,
 08/06/2005; 60/732,629,
 US, 11/11/2005; 60/763,537,
 US, 30/01/2006;
 (51) P=A61K 31/00;
 (73) TARGEGEN, INC., .
 (72) SHIYIN YEE; AREK TABAK;
 LUIS A. DELLAMARY;
 (74) LOPEZ CEGARRA JESUS
 ALBERTO
 (54) METODOS Y COMPOSICIONES
 PARA EL TRATAMIENTO DE TRASTORNOS OCULARES.

- (11) 508-2006001265
 (21) 2006-001265
 (22) 08/06/2006
 (30) 11/156,114, US,
 17/06/2005;
 (51) P=B29C 43/00;
 (73) OWENS-ILLINOIS
 CLOSURE INC., .
 (72) B. JACK ROTE;
 DANIEL L. MATTICE;
 (74) NEBREDIA MARIA
 MILAGROS
 (54) MAQUINA DE
 MOLDEADO POR
 COMPRESION.

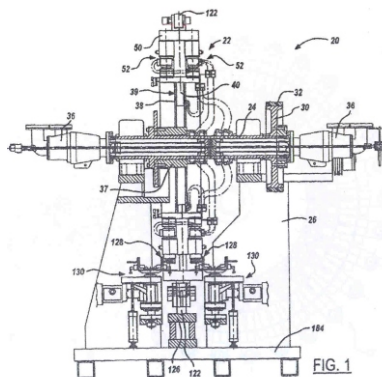

- (11) 508-2006001270
 (21) 2006-001270
 (22) 08/06/2006
 (30) 05105011.0, CH,
 08/06/2005;
 (51) P=FIGL 11/00;
 (73) SINGLE BUOY MOORINGS
 INC., .
 (72) LISELOTTE VAN DIJK;
 HEIN WILLE; JEAN-PIERRE
 QUEAU;
 (74) GUSTAVO RODRIGUEZ
 ZOPPI
 (54) MANGUERA DE
 TRANSFERENCIA CRIOGENICA.

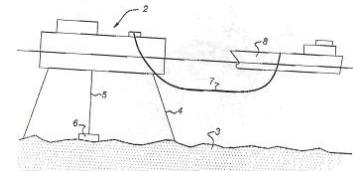

(11) 508-2006001273
 (21) 2006-001273
 (22) 09/06/2006
 (30) 60/689,737, US,
 10/06/2005;
 (51) P=ADIN 59/00;
 (73) ALBEMARLE
 CORPORATION, ,
 (72) FARAH D. AZARNIA;
 CHRISTOPHER J. NALEPA;

(74) MANUEL POLANCO
 FERNANDEZ
 (54) CONCENTRACIONES
 ALTAS, COMPOSICIONES ACTIVAS DE BIOCIDA Y MEZCLAS
 ACUOSAS Y METODOS PARA HACER LOS MISMOS.
 (57)

(11) 508-2006001275
 (21) 2006-001275
 (22) 09/06/2006
 (30) 05-171443, JP,
 10/06/2005;
 (51) P=ABIK 31/00;
 (73) TAKEDA
 PHARMACEUTICAL
 COMPANY LIMITED, ,
 (72) YOSHINDRI NAKANO;
 YOSHIHIRO UCHIYAMA;
 (74) MANUEL POLANCO
 FERNANDEZ
 (54) PREPARACION
 RECUBIERTA CON AZUCAR.
 (57)

(11) 508-2006001277
 (21) 2006-001277
 (22) 09/06/2006
 (30) 60/689,183, US,
 10/06/2005;
 (51) P=ABIK 31/00;
 (73) ELI LILLY AND COMPANY, ,
 (72) ROBERT LOUIS TERNIK;
 PETER LLOYD DREN;
 TAMARA BETH EDELMAN;
 DAVID BRIAN DZIENNIK;
 JEFFREY ARTHUR BICK;
 (74) MANUEL POLANCO
 FERNANDEZ
 (54) FORMULACION DE UN INHIBIDOR DE AGREGACION DE PLAQUETAS DE
 TIENOPRIDINA.
 (57)

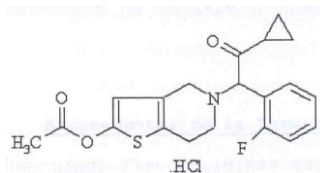

(11) 508-2006001279
 (21) 2006-001279
 (22) 09/06/2006
 (30) 05105023.5, US,
 08/06/2005;
 (51) P=ABIK 31/00;
 (73) JANSSEN
 PHARMACEUTICAL, N.V., ,
 (72) DAVID FRANCIS ALAIN
 LANCOIS; ELISABETH
 THERESE JEANNE
 PASQUIER; JEROME EMILE
 GEORGES GUILLEMONT;
 ANIL KOUL; KOENRAAD
 JOZEF LODEWIJK MARCEL ANDRIES;
 (74) MANUEL POLANCO FERNANDEZ
 (54) DERIVADOS DE QUINOLINA COMO AGENTES ANTIBACTERIANOS.
 (57)

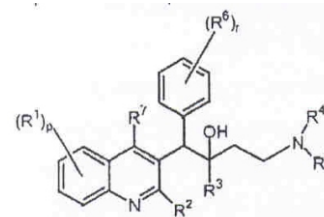

(11) 508-2006001283
 (21) 2006-001283
 (22) 09/06/2006
 (30) 60/688,839, US,
 09/06/2005;
 (51) P=CD4B 11/00;
 (73) UNITED STATES GYPSUM
 COMPANY, ,
 (72) QINGXIA LIU; FREDERICK T.
 JONES; MICHAEL P. SHAKE;
 WEIXIN D. SONG; MICHAEL
 R. LYNN; QIANG YU;
 (74) GUSTAVO RODRIGUEZ
 ZOPPI
 (54) METODO PARA MEJORAR LA EFICACIA DEL DISPERSANTE EN LA
 FABRICACION DE PRODUCTOS DE YESO.
 (57)

(11) 508-2006001284
 (21) 2006-001284
 (22) 09/06/2006
 (30) 60/688,839, US,
 09/06/2005;
 (51) UNITED STATES GYPSUM
 COMPANY, ,
 (72) WEIXIN D. SONG; MICHAEL
 R. LYNN; QIANG YU;
 (74) GUSTAVO RODRIGUEZ ZOPPI
 (54) PANEL DE YESO DE PESO
 LIVIANO CON ALTO
 CONTENIDO DE ALMIDON.
 (57)

- (11) 508-2006001286
 (21) 2006-001286
 (22) 09/06/2006
 (30) 60/688,976, US,
 09/06/2005;
 (51) P=C07D 233/00;
 (73) NOVARTIS AG, ,
 (72) SONG XUE; WEN-CHUNG
 SHIEH; MAHAVIR PRASHAD;
 MARK MEISENBACH;
 JOSEPH SCLAFANI;
 CHRISTOPH KRELL;
 BERNHARD ERB; MURAT
 ACEMOGLU; STEPHAN ABEL;
 (74) LAURA K. RADA CHACON
 (54) PROCESO PARA LA SINTESIS DE COMPUESTOS ORGANICOS.
 (57)

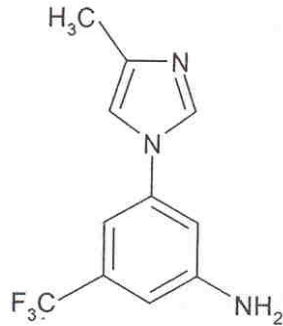

- (11) 508-2006001289
 (21) 2006-001289
 (22) 09/06/2006
 (30) 05A000406, IT,
 10/06/2005;
 (51) P=E05B 63/00;
 (73) MOTTURA SERRATURE DI
 SICUREZZA S.P.A., ,
 (72) SERGIO MOTTURA;
 (74) DANA RUTH BENTATA
 CERRADURA DE SEGURIDAD
 PARA PUERTAS DE
 VIVIENDAS, PORTALES Y
 SIMILARES.
 (57)

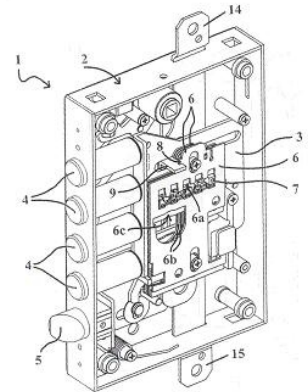

- (11) 508-2006001287
 (21) 2006-001287
 (22) 09/06/2006
 (30) 0505993, FR,
 09/06/2005;
 (51)
 (73) INSTITUT FRANCAIS DU
 PETROLE, ,
 (72) ERIC SANCHEZ;
 EMMANUELLE GUILLON;
 (74) LAURA K. RADA CHACON
 (54) METODO DE PRODUCCION
 DE FENILALCANOS
 OPERANDO EN LECHO
 MOVIL.
 (57)

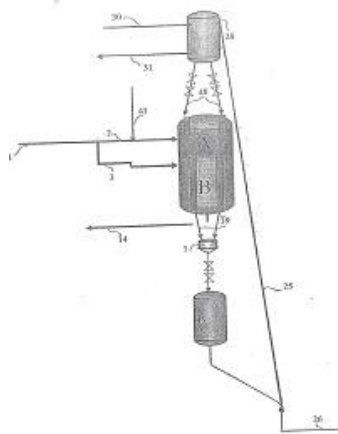

- (11) 508-2006001290
 (21) 2006-001290
 (22) 09/06/2006
 (30) 60/689,420, US,
 10/06/2005;
 (51) P=E21B 47/00;
 (73) EXXONMOBIL
 UPSTREAM RESEARCH
 COMPANY, ,
 (72) LEONARD J. SRNKA;
 DIMITRIY PAVLOV;
 LESLIE A. WAHRMUND;
 (74) LAURA K. RADA
 CHACON
 (54) METODO DE
 PROSPECCION POR
 RECONOCIMIENTO
 ELECTROMAGNETICO DE
 FUENTE CONTROLADA.
 (57)

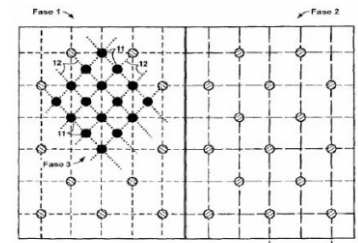
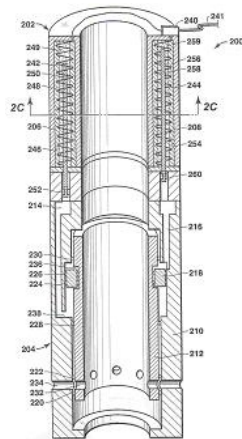
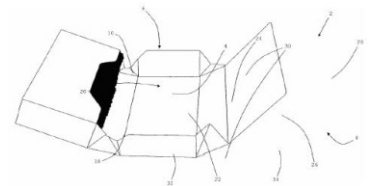

FIG. 1

- (11) 508-2006001288
 (21) 2006-001288
 (22) 09/06/2006
 (30) 60/689,353, US,
 10/06/2005;
 (51) P=E21B 7/14;
 (73) EXXONMOBIL UPSTREAM
 RESEARCH COMPANY, ,
 (72) JON BLACKLOCK; JEFF H.
 MOSS; FRANZ D.
 BRUNNELL;
 (74) LAURA K. RADA CHACON
 (54) MECANISMOS DE
 ACTIVACION TERMICA DE
 USO EN APLICACIONES EN
 CAMPOS PETROLIFEROS.
 (57)



- (11) 508-2006001291
 (21) 2006-001291
 (22) 09/06/2006
 (30) 05253607.5, CH,
 10/06/2005;
 (51)
 (73) PHILIP MORRIS
 PRODUCTS S.A., ,
 (72) VICENZO DISAVINO;
 (74) LAURA K. RADA
 CHACON
 (54) CAJA CONTENTIVA DE
 UN MATERIAL
 FUMABLE SUELTO.
 (57)



- (11) 508-2006001292
 (21) 2006-001292
 (22) 09/06/2006
 (30) 60/688,841, US,
 09/06/2005;
 (51) P=E21B 47/00;
 (73) EXXONMOBIL UPSTREAM
 RESEARCH COMPANY, .
 (72) OLIVIER M. BURTZ; XINYOU
 LU; LEONARD J. SRNKA;
 (74) LAURA K. RADA CHACON
 (54) METODO PARA
 DETERMINAR LA
 ANISOTROPIA ELECTRICA
 VERTICAL DE LA TIERRA EN
 INVESTIGACIONES ELECTROMAGNETICAS MARINAS.
 (57)

- (11) 508-2006001293
 (21) 2006-001293
 (22) 09/06/2006
 (30) 60/689,739, US,
 10/06/2005; 60/690,527,
 US, 14/06/2005;
 60/690,814, US,
 15/06/2005;
 (51) P=AGIK 31/00;
 (73) NOVARTIS AG, .
 (72) ARUN P. PATEL; JAY
 PARTHIBAN LAKSHMAN;
 JAMES KOWALSKI;
 (74) LAURA K. RADA CHACON
 (54) FORMULACION DE COMPRESION DIRECTA Y PROCESO.
 (57)

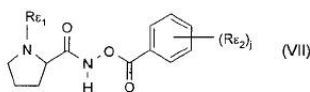

- (11) 508-2006001294
 (21) 2006-001294
 (22) 09/06/2006
 (30) 60/688,920, US,
 09/06/2005;
 (51) P=C07D 233/00;
 (73) NOVARTIS AG, .
 (72) FRANCISCO VICENTE
 BAÑÁOS; JOSE MARTIN
 MEDINA; PEDRO GARCIA
 FUENTES; ERICH WIDMER;
 SONG XUE; WEN-CHUNG
 SHIEH; BERTHOLD SCHENKEL;
 MURAT ACEMOGLU;
 (74) LAURA K. RADA CHACON
 (54) PROCESO PARA LA SINTESIS DE COMPUESTOS ORGANICOS.
 (57)

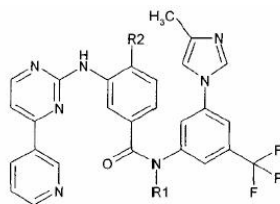

- (11) 508-2006001295
 (21) 2006-001295
 (22) 09/06/2006
 (30) 60/688,977, US,
 09/06/2005;
 60/705,590, US,
 04/08/2005;
 P=C07D 239/00;
 (51) NOVARTIS AG, .
 (73) WENG-CHUNG SHIEH;
 JOSEPH MCKENNA;
 (74) LAURA K. RADA CHACON
 (54) PROCESO PARA LA
 SINTESIS DE
 COMPUESTOS ORGANICOS.
 (57)

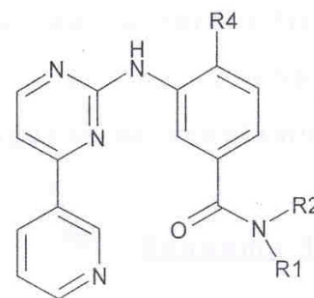

- (11) 508-2006001296
 (21) 2006-001296
 (22) 09/06/2006
 (30) 60/689,719, US,
 10/06/2005;
 60/690,309, US,
 14/06/2005;
 P=AGIK 31/00;
 (51) NOVARTIS AG, .
 (73) YATINDRA JOSHI; ABU T.
 M. SERAJUDDIN; JAY
 PARTHIBAN LAKSHMAN;
 JAMES KOWALSKI;
 (74) LAURA K. RADA CHACON
 (54) FORMULACION DE
 -[(3-HIDROXI-ADAMANT-1-ILAMINO)-ETIL]-PIRROLIDIN-2(S)-CARBO
 NITRIL DE LIBERACION MODIFICADA.
 (57)

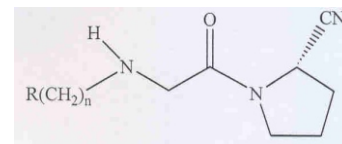

- (11) 508-2006001298
 (21) 2006-001298
 (22) 12/06/2006
 (30) 60/690,010, US,
 13/06/2005; 60/771,353,
 US, 07/02/2006;
 P=AGIK 31/00;
 (51) GILEAD SCIENCES, INC., .
 (73) TAIYIN YANG; REZA OLIYAI;
 MARK M. MENNING;
 TERRENCE C. DAHL;
 (74) NEBREA MARIA MILAGROS
 (54) METODO Y COMPOSICION
 PARA PRODUCTO
 FARMACEUTICO.
 (57)

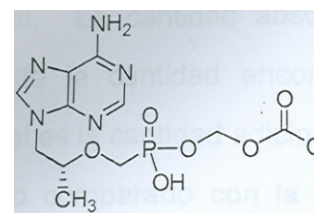

- (11) 508-2006001299
 (21) 2006-001299
 (22) 12/06/2006
 (30) 60/690,010, US,
 13/06/2005; 60/771,279,
 US, 07/02/2006;
 (51) P=AGIK 31/00;
 (73) BRISTOL-MEYERS SQUIBB
 & GILEAD SCIENCES, LLC.,
 ROBERT L. JERZEWSKI;
 ROBERT A. LIPPER; MUNIR
 A. HUSSAIN; TAIYIN YANG;
 REZA OLIYAI; MARK M.
 MENNING; TERRENCE C.
 DAHL;
 (74) NEBREDIA MARIA MILAGROS
 (54) FORMA DE DOSIFICACION FARMACEUTICA UNITARIA.
 (57)

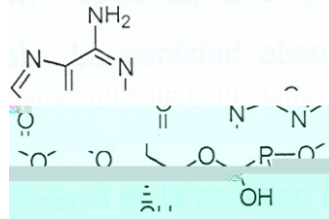

- (11) 508-2006001304
 (21) 2006-001304
 (22) 13/06/2006
 (30) 60/690,537, US,
 14/06/2005;
 (51) P=C07D 409/00;
 (73) SCHERING CORPORATION,
 COREY STRICKLAND;
 JOHANNES H. VOIGT;
 MIHIRBARAN MANDAL;
 XIAOXIANG LIU; WILLIAM
 GREENLEE; ANDREW
 STAMFORD; BRIAN A.
 MCKITTRICK; ZHAONING ZHU;
 (74) MANUEL POLANCO FERNANDEZ
 (54) INHIBIDORES DE ASPARTIL PROTEASAS.
 (57)

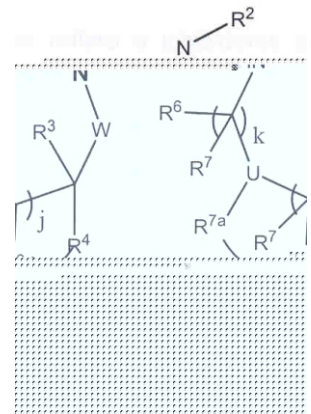

- (11) 508-2006001300
 (21) 2006-001300
 (22) 12/06/2006
 (30) 11/309,012, US,
 08/06/2005;
 (51) P=E21B 23/00;
 (73) SCHLUMBERGER
 TECHNOLOGY B.V.,
 VINCENT RODET; GEDFREY
 R. KERNICK; COLIN P. JHON;
 (74) NEBREDIA MARIA MILAGROS
 (54) SISTEMA DESPLEGABLE
 PARA EL AISLAMIENTO DE
 ZONAS.
 (57)

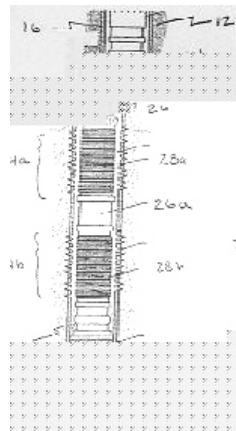

- (11) 508-2006001305
 (21) 2006-001305
 (22) 13/06/2006
 (30) 60/690,538, US,
 14/06/2005;
 (51) P=C07D 471/00;
 (73) SCHERING CORPORATION, /
 PHARMACOEPIA DRUG
 DISCOVERY, INC.,
 TAO GUO; THUY X.H. LE;
 ANDREW W. STAMFORD;
 BRIAN MCKITTRICK;
 ZHAONING ZHU;
 (74) MANUEL POLANCO
 FERNANDEZ
 (54) INHIBIDORES DE ASPARTIL PROTEASAS.
 (57)

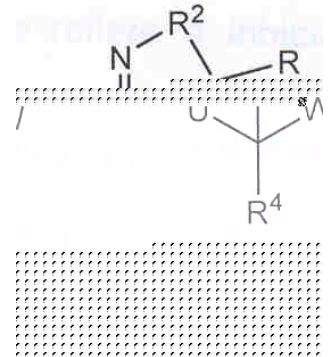

- (11) 508-2006001301
 (21) 2006-001301
 (22) 12/06/2006
 (30) 11/155,056, US,
 17/06/2005;
 (51) P=E21B 19/00;
 (73) XTREME COIL DRILLING
 CORP.,
 RANDOLPH M. CHARRON;
 THOMAS D. WOOD;
 (74) EZAGUI SPRITZER JAIME
 R.
 (54) SISTEMA Y METODO DE
 TRANSPORTE DE
 TUBERIA CONTINUA.
 (57)

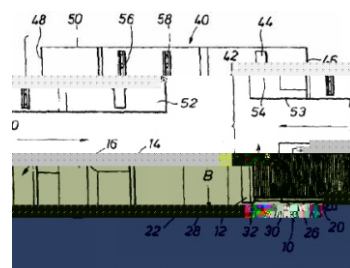

- (11) 508-2006001306
 (21) 2006-001306
 (22) 13/06/2006
 (30) 60/690,543, US,
 14/06/2005;
 (51) P=C07D 205/00;
 (73) SCHERING CORPORATION,
 ANDREW STAMFORD; ZHAONING
 ZHU; BRIAN A. MCKITTRICK;
 (74) MANUEL POLANCO FERNANDEZ
 (54) PREPARACION Y USO DE
 COMPUESTOS COMO
 INHIBIDORES DE PROTEASAS.
 (57)

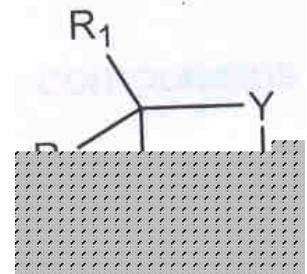

- (11) 508-2006001307
 (21) 2006-001307
 (22) 13/06/2006
 (30) 60/690,413, US, 14/06/2005;
 (51) P=C07D 249/00;
 (73) SCHERING CORPORATION, ,
 (72) ELIZABETH M. SMITH; ANDREW
 STAMFORD; ZHAONING ZHU;
 BRIAN A. MCKITTRICK;
 (74) MANUEL POLANCO FERNANDEZ
 (54) LA PREPARACION Y USO DE
 COMPUESTOS COMO
 INHIBIDORES DE ASPARTIL
 PROTEASAS.
 (57)

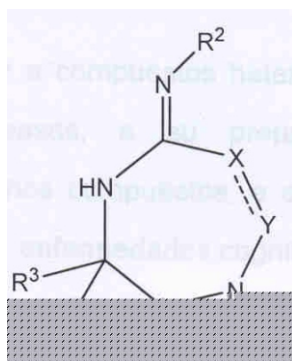

- (11) 508-2006001313
 (21) 2006-001313
 (22) 13/06/2006
 (30) 05/000891, SE, 13/06/2005;
 0502775-D, SE, 15/12/2005;
 (51) P=C07D 245/00;
 (73) ASTRAZENEGA AB, ,
 (72) ADAM HERRING; GARETH
 ENSOR; DAVID CLADINGBOEL;
 GERT STRANGLUND;
 CARL-GUSTAV SIGFRIDSSON;
 CHRISTIANA OLSSON; ROBERT
 LUNDQVIST; JOHAN KAJANUS;
 ANNIKA BJORE;
 (74) GUSTAVO RODRIGUEZ ZOPPI
 (54) NUEVOS COMPUESTOS PARA EL TRATAMIENTO DE ARRITMIAS
 CARDIACAS.
 (57)

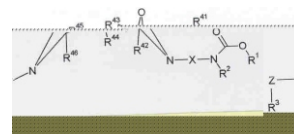

- (11) 508-2006001308
 (21) 2006-001308
 (22) 13/06/2006
 (30) 60/690,326, US, 14/06/2005;
 (51) P=C07D 471/00;
 (73) SCHERING CORPORATION, ,
 (72) ELIZABETH M. SMITH; YANG
 HUANG; ANDREW W. STAMFORD;
 BRIAN MCKITTRICK; ZHAONING
 ZHU;
 (74) MANUEL POLANCO FERNANDEZ
 (54) INHIBIDORES DE ASPARTIL
 PROTEASAS.
 (57)

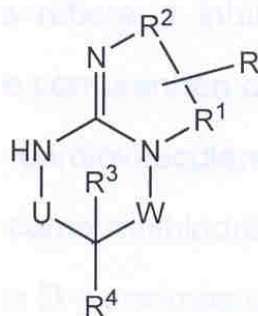

- (11) 508-2006001315
 (21) 2006-001315
 (22) 14/06/2006
 (30) 11/152,536, US, 14/06/2005;
 (51) P=C08J 1/00;
 (73) UNIVATION TECHNOLOGIES LLC,
 ,
 (72) STEPHEN P. JAKER;
 (74) BENTATA KAREL
 (54) POLIETILENO BIMODAL DE ALTA
 DENSIDAD CON RESISTENCIA
 MEJORADA AL GRIETAMIENTO
 EN MEDIOS TENSOACTIVOS
 PARA APLICACIONES DE MOLDEO POR INSUFLACION DE AIRE
 COMPRIMIDO.
 (57)

- (11) 508-2006001309
 (21) 2006-001309
 (22) 13/06/2006
 (30) 60/690,541, US, 14/06/2005;
 (51) P=C07D 409/00;
 (73) SCHERING CORPORATION, /
 PHARMACOEPIA DRUG
 DISCOVERY, INC., ,
 (72) YUEFEI SHAO; GANG QIAN;
 THUY X.H. LE; TAO GUO; YING
 HUANG; ROBERT MAZZOLA;
 BRIAN A. MCKITTRICK;
 ZHAONING ZHU; WILLIAM
 GREENLEE; GUOQING LI; ANDREW STAMFORD;
 (74) MANUEL POLANCO FERNANDEZ
 (54) PREPARACION Y USO DE COMPUESTOS COMO INHIBIDORES DE
 PROTEASAS.
 (57)

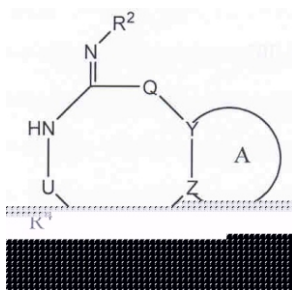

- (11) 508-2006001317
 (21) 2006-001317
 (22) 14/06/2006
 (30) 11/152,719, US,
 14/06/2005;
 (51) P=C08J 5/18;
 (73) UNIVATION TECHNOLOGIES
 LLC, ,
 (72) JOHN F. SZUL; RAINER
 KOLB;
 (74) BENTATA KAREL
 (54) CATALIZADOR UNICO -
 POLIETILENOS DE BAJA,
 MEDIA Y ALTA DENSIDAD.
 (57)

(11) 508-2006001318
 (21) 2006-001318
 (22) 14/06/2006
 (30) 2005/04888, ZA,
 14/06/2005;
 (51) P=C10G 45/00;
 (73) SASOL TECHNOLOGY
 (PROPRIETARY) LIMITED, ,
 (72) AASBERG-PETERSEN KIM;
 DYBKJAER IB; STEYNBERG
 ANDRE PETER;
 (74) ARCILA SALGADO
 GUSTAVO
 (54) PROCESO PARA LA
 PREPARACION Y
 CONVERSION DE GAS DE
 SINTESIS.

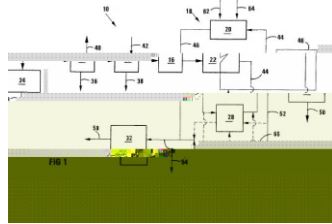

(57)

(11) 508-2006001322
 (21) 2006-001322
 (22) 14/06/2006
 (30) 60/690,810, US,
 15/06/2005;
 (51) P=AGIK 39/00;
 (73) SCHERING CORPORATION, ,
 (72) LEONORE
 WITCHEY-LAKSHMANAN;
 VINAY RADHAKRISHNAN;
 PARAG KOLHE;
 (74) MANUEL POLANCO
 FERNANDEZ
 (54) FORMULACION DE
 ANTICUERPOS ESTABLES.

(57)

(11) 508-2006001323
 (21) 2006-001323
 (22) 14/06/2006
 (30) 05A001108, IT, 14/06/2005;
 (51) P=E21B 17/00;
 (73) ENI S.P.A., ,
 (72) GIORGIO GIROLA; ANGELO
 CALDERONI;
 (74) BENTATA KAREL
 (54) DISPOSITIVO Y
 PROCEDIMIENTO PARA LA
 INSERCIÓN DE UN NUEVO
 ELEMENTO DE SARTAS DE
 PERFORACION EN LA SARTA
 DEL TALADRO DE UN POZO.

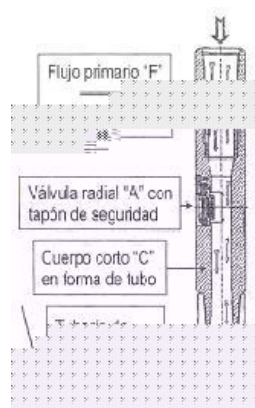

(57)

(11) 508-2006001324
 (21) 2006-001324
 (22) 14/06/2006
 (30) 11/155,354, US,
 17/06/2005;
 (51) P=B29C 43/00;
 (73) OWENS-ILLINOIS
 CLOSURE INC., ,
 (72) RICHARD E. ZORGER;
 VANCE E. REED; B. JACK
 ROTE;
 (74) NEBREDIA MARIA
 MILAGROS
 (54) MAQUINA DE MOLDEADO.

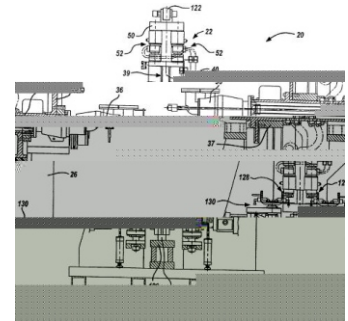

(11) 508-2006001325
 (21) 2006-001325
 (22) 14/06/2006
 (30) 60/690,319, US,
 14/06/2005;
 (51) P=E21B 49/00;
 (73) CHEVRON U.S.A., INC., /
 LOGINED B.V., ,
 (72) JOHN WALLIS; HAMDI A.
 TCHELEPI;
 (74) NEBREDIA MARIA
 MILAGROS
 (54) APARATO, METODO Y
 SISTEMA PARA REALIZAR
 UNA SIMULACION DE
 RESERVOIRIO MEJORADA
 UTILIZANDO UN RESOLVEDOR DE CASCADA ALGEBRAICA DE CLASE
 LINEAL.

(57)

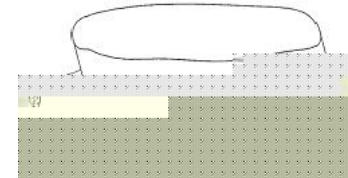

(11) 508-2006001326
 (21) 2006-001326
 (22) 14/06/2006
 (30) 11/156,113, US, 17/06/2005;
 (51) P=B65D 41/34;
 (73) OWENS-ILLINOIS CLOSURE
 INC., ,
 (72) DANIEL L. MATTICE;
 (74) NEBREDIA MARIA MILAGROS
 (54) METODO Y APARATO PARA
 INVENTIR UNA PESTAÑA DE
 DETENCION, SOBRE UNA
 TAPA INDICADORA DE
 PISON.

(57)

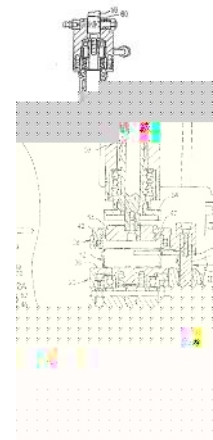

(11) 508-2006001328
 (21) 2006-001328
 (22) 14/06/2006
 (30) 11/156.115, US, 17/06/2005;

(51) P=829C 43/00;
 (73) OWENS-ILLINOIS CLOSURE
 INC., ,
 (72) B. JACK ROTE; WENDELL D.
 WILLINGHAM; DAVID C.
 THOMPSON; DANIEL L.
 MATTICE;
 (74) NEBREA MARIA MILAGROS
 (54) MAQUINA DE MOLDEADO
 POR COMPRESION.
 (57)

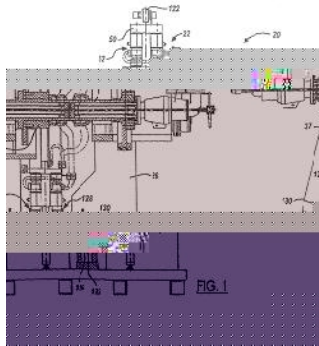

(11) 508-2006001332
 (21) 2006-001332
 (22) 14/06/2006
 (30) 11/152.404, US,
 14/06/2005;
 (51) P=C04B 11/00;
 (73) UNITED STATES GYPSUM
 COMPANY, ,
 (72) STEWART HINSSHAW; DAVID
 R. BLACKBURN; MICHAEL P.
 SHAKE; QINGXIA LIU;
 (74) GUSTAVO RODRIGUEZ ZOPPI
 (54) USO EFICAZ DE
 DISPERSANTES EN
 TABIQUES PREFORMADOS QUE CONTIENEN ESPUMA.
 (57)

(11) 508-2006001330
 (21) 2006-001330
 (22) 14/06/2006
 (30) 11/152.317, US,
 14/06/2005;
 (51) P=C04B 11/00;
 (73) UNITED STATES GYPSUM
 COMPANY, ,
 (72) DENNIS M. LETTKEMAN;
 BRIAN S. RANDALL; JOHN
 W. WILSON; DAVID R.
 BLACKBURN; MICHAEL P.
 SHAKE; QINGXIA LIU;
 (74) GUSTAVO RODRIGUEZ ZOPPI
 (54) MODIFICADORES PARA
 LECHADAS DE YESO Y METODOS PARA USARLOS.
 (57)

(11) 508-2006001334
 (21) 2006-001334
 (22) 14/06/2006
 (30) 11/152.661, US, 14/06/2005;
 (51) P=C04B 11/00;
 (73) UNITED STATES GYPSUM
 COMPANY, ,
 (72) DENNIS M. LETTKEMAN; BRIAN
 S. RANDALL; JOHN W.
 WILSON; DAVID R.
 BLACKBURN; MICHAEL P.
 SHAKE; QINGXIA LIU;
 (74) GUSTAVO RODRIGUEZ ZOPPI
 (54) PRODUCTOS DE YESO DE
 SECADO RAPIDO.
 (57)

(11) 508-2006001331
 (21) 2006-001331
 (22) 14/06/2006
 (30) 11/152.323, US,
 14/06/2005;
 (51) P=C04B 11/00;
 (73) UNITED STATES GYPSUM
 COMPANY, ,
 (72) DENNIS M. LETTEMAN;
 BRIAN S. RANDALL; JOHN
 W. WILSON; DAVID R.
 BLACKBURN; MICHAEL P.
 SHAKE; QINGXIA LIU;
 (74) GUSTAVO RODRIGUEZ ZOPPI
 (54) METODO PARA HACER UNA
 LECHADA DE YESO CON MODIFICADORES Y DISPERSANTES.
 (57)

(11) 508-2006001335
 (21) 2006-001335
 (22) 14/06/2006
 (30) 05012919.6, ES, 15/06/2005;
 (51) P=C07C 59/84;
 (73) MENARINI INTERNATIONAL
 OPERATIONS LUXEMBOURG
 S.A., / LABORATORIOS
 MERARINI S.A., ,
 (72) JOSEP MA. GONZALEZ;
 ROBERTO FALORNI; ESTER
 TORRAS; SERENA MANNUCCI;
 MARGARITA BOSCH;
 (74) GUSTAVO RODRIGUEZ ZOPPI
 (54) FORMA POLIMORFICA DE DEXCETOPROFENO TROMETAMOL, SU
 PREPARACION Y COMPOSICIONES QUE LO CONTIENEN.
 (57)

(11) 508-2006001336
 (21) 2006-001336
 (22) 14/06/2006
 (30)
 (51) P=B25B 11/00;
 (73) HECTOR GUILLERMO
 AHOW DOMINGUEZ, ,
 (72) HECTOR GUILLERMO
 AHOW DOMINGUEZ;
 (74) AYALA CHERUBINI
 BEATRIZ CAROLINA
 (54) ABRAZADERA MECANICA
 PARA PROTECCION Y
 SUJECION, (PROTECTOR
 DE LINEAS Y CABLES).
 (57)



(11) 508-2006001341
 (21) 2006-001341
 (22) 15/06/2006
 (30) 11/155.792, US,
 17/06/2005;
 (51) P=A23C 19/00;
 (73) KRAFT FOODS HOLDINGS,
 INC., ,
 (72) THOMAS M. KALAMAS;
 CARRIE M. KINCAID; LISA J.
 APEL; GARY F. SMITH; JESS
 C. SWEeley;
 (74) BENTATA KAREL
 (54) PRODUCTOS LACTEOS
 CULTIVADOS Y METODOS DE
 FABRICACION.
 (57)

(11) 508-2006001337
 (21) 2006-001337
 (22) 14/06/2006
 (30)
 (51) P=E21B 43/00;
 (73) HECTOR GUILLERMO
 AHOW DOMINGUEZ, ,
 (72) HECTOR GUILLERMO
 AHOW DOMINGUEZ;
 (74) AYALA CHERUBINI
 BEATRIZ CAROLINA
 (54) SISTEMA DE
 PENETRADOR
 SELLANTE.
 (57)

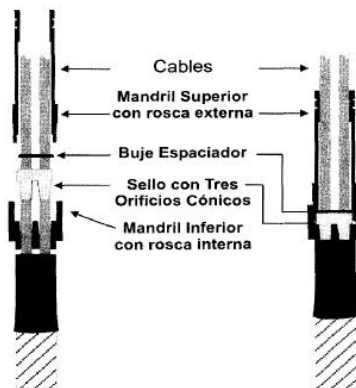

(11) 508-2006001342
 (21) 2006-001342
 (22) 15/06/2006
 (30) 60/691.361, US,
 16/06/2005; 60/726.509,
 US, 12/10/2005;
 (51) P=AGIK 31/00;
 (73) EURO-CELTIQUE S.A., ,
 (72) ROBERT J. KUPPER;
 (74) BENTATA KAREL
 (54) INGREDIENTE
 FARMACEUTICO ACTIVO EN
 BASE A CANABINOIDE PARA
 FORMAS DE DOSISI
 MEJORADAS.
 (57)

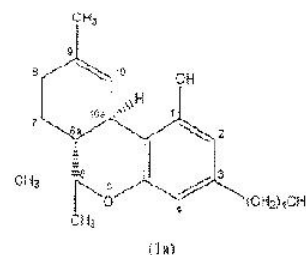

(11) 508-2006001338
 (21) 2006-001338
 (22) 15/06/2006
 (30) 60/691.394, US,
 16/06/2005;
 60/695.995, US,
 01/07/2005;
 (51) P=AGIK 39/00;
 (73) UNIVERSITEIT GENT, ,
 (72) HELLEMANS ANN;
 DUCATELLE RICHARD;
 (74) LEONARDO
 UZCATEGUI L.
 (54) VACUNAS PARA
 IMMUNIZACION
 CONTRA
 HELICOBACTER.
 (57)

(11) 508-2006001344
 (21) 2006-001344
 (22) 15/06/2006
 (30) 05028500.7, DE, 17/06/2005;
 (51) P=C07C 229/16; S=B01D 17/05;
 S=C07C 227/02;
 (73) BASF AKTIENGESELLSCHAFT, ,
 (72) ALFRED OFTRING; KARL-HEINZ
 BUCHNER; PETER NEUMANN; MARCUS
 GUZMANN;
 (74) NEBREDIA MARIA MILAGROS
 (54) ESTERES DE ACIDO AMINOCARBOXILICO
 CON POLIMEROS DE BLOQUE
 DE/DP/DBU Y SU EMPLEO COMO
 DESEMULSIONANTES.
 (57)

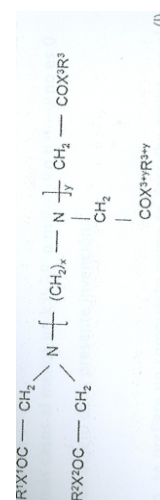

- (11) 508-2006001345
 (21) 2006-001345
 (22) 15/06/2006
 (30) 05076437.2, NL,
 17/06/2005;
 (51) P=C07C 13/60;
 (73) AKZO NOBEL N.V.,
 (72) JOSEPH MARIA GERARDUS
 BARBARA CALS; MARCEL
 EVERT DE GOOIJER; DIRK
 LEYSEN; JAAP VAN DER
 LOUW;
 (74) NEBREDIA MARIA MILAGROS
 (54) ESTEROIDES QUE TIENEN UN PERFIL MIXTO DE EFECTOS
 ANDROGENICOS Y PROGESTAGENICOS.
 (57)

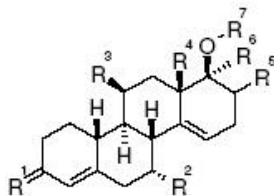

- (11) 508-2006001350
 (21) 2006-001350
 (22) 19/06/2006
 (30) 05013129.1, DE, 17/06/2005;
 05013134.1, DE, 17/06/2005;
 (51) P=C07D 215/00;
 (73) BASF AKTIENGESELLSCHAFT.,
 (72) WOLFGANG SCHROF; FRANK
 DIETSCH; INGO MUNSTER;
 CHRISTIAN BITTNER; LUDWIG
 VOLKEL;
 (74) NEBREDIA MARIA MILAGROS
 (54) PROCEDIMIENTO PARA LA
 OBTENCION DE ACTIVADORES DEL BLANQUEO.
 (57)

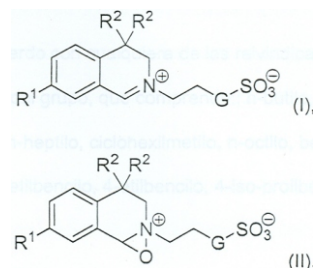

- (11) 508-2006001346
 (21) 2006-001346
 (22) 15/06/2006
 (30) 05425433.9, IT, 17/06/2005;
 (51) P=A24D 3/12;
 (73) BRITISH AMERICAN TOBACCO
 ITALIA S.P.A.,
 (72) MAURO CASSANI; CLAUDIO
 VILLANI; DEBORAH SUBISSATI;
 LAURA NEVOLA; FRANCESCO
 GASPARRINI; GIULIANO DELLE
 MONACHE; ILARIA D'ACQUARICA;
 GIOVANNA CANCELLIERE;
 BRUNO BOTTA; ELENA PIERRI; GIOVANNI LIONETTI; ALFREDO
 NUNZIATA;
 (74) NEBREDIA MARIA MILAGROS
 (54) METODO.
 (57)

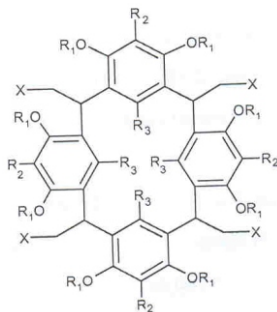

- (11) 508-2006001351
 (21) 2006-001351
 (22) 19/06/2006
 (30) 05013132.5, DE, 17/06/2005;
 05013136.6, DE, 17/06/2005;
 (51) P=C07D 21/00;
 (73) BASF AKTIENGESELLSCHAFT.,
 (72) WOLFGANG SCHROF; FRANK
 DIETSCH; INGO MUNSTER;
 CHRISTIAN BITTNER; LUDWIG
 VOLKEL; ARNO KOCHNER;
 KARIN SCHEIN;
 (74) NEBREDIA MARIA MILAGROS
 (54) PROCESO DE PRODUCCION DE POTENCIADORES DE BLANQUEADO.
 (57)

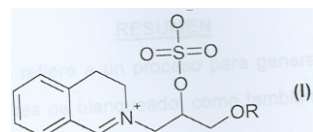

- (11) 508-2006001348
 (21) 2006-001348
 (22) 19/06/2006
 (30) 60/692.043, US, 17/06/2005;
 (51) P=C07D 471/00;
 (73) BRISTOL-MYERS SQUIBB
 COMPANY.,
 (72) RICHARD B. SULSKY; NATESAN
 MURUGESAN; TAEKYU LEE;
 YANTING HUANG; WILLIAM R.
 EWING; GANG WU; PHILIP M.
 SHER; CHONQING SUN;
 (74) NEBREDIA MARIA MILAGROS
 (54) ANTAGONISTAS DEL RECEPTOR I
 DE TRIAZOLOPIRIDINA CANABINOIDE.
 (57)

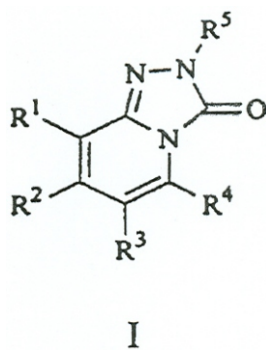

- (11) 508-2006001366
 (21) 2006-001366
 (22) 19/06/2006
 (30) 60/692.153, US,
 20/06/2005;
 (51) P=E21B 47/00;
 (73) SCHLUMBERGER
 TECHNOLOGY B.V.,
 (72) JOHN R. LOVELL; MICHAEL
 G. GAY; FRANK ESPINOSA;
 IVAN HLESTOV; CHARLES
 MILLER;
 (74) NEBREDIA MARIA MILAGROS
 (54) CONTROL DE PROFUNDIDAD
 EN OPERACIONES DE
 TUBERIA EN ESPIRAL.
 (57)

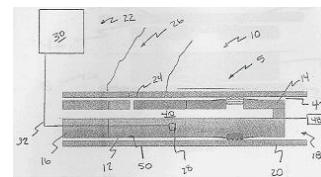

(11) 508-2006001389
 (21) 2006-001389
 (22) 21/06/2006
 (30)
 (51) P=AGIK 9/00;
 (73) LABORATORIOS BAGO, S.A.,
 (72) MARIO ATILIO LOS;
 (74) GONZALEZ ZAMBRANO
 ARNALDO A.
 (54) PROCEDIMIENTO PARA
 PREPARAR COMPOSICIONES
 FARMACEUTICAS EN
 COMPRIMIDOS DE
 DESINTEGRACION RAPIDA Y
 LAS COMPOSICIONES ASI OBTENIDAS.
 (57)

(11) 508-2006001394
 (21) 2006-001394
 (22) 21/06/2006
 (30) 05105478.1, ES, 21/06/2005;
 60/692.866, US,
 21/06/2005;
 (51) P=C07D 401/00; S=C07D
 495/00;
 (73) FERRER INTERNACIONAL, S.A.,
 (72) ANTONIO GUGLIETTA; ALBERT
 PALOMER; LUIS ANGLADA;
 (74) BENTATA KAREL
 (54) PIRAZOLO[1,5-A]PIRIMIDINAS HALOGENADAS, METODOS, USOS,
 COMPOSICIONES E INTERMEDIOS.
 (57)

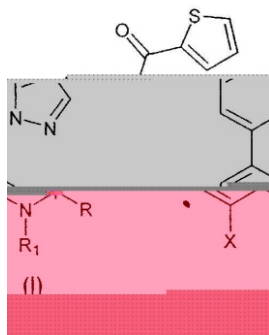

(11) 508-2006001395
 (21) 2006-001395
 (22) 21/06/2006
 (30)
 (51) P=G09B 1/00;
 (73) LEYDA SANTOS,
 (72) LEYDA SANTOS;
 (74) LEYDA SANTOS
 (54) MATERIALES PARA EL
 DESARROLLO DE
 PROCESOS
 COGNOSCITIVOS
 SUPERIORES BASADOS
 EN LAS
 CONSTRUCCIONES
 ESPACIALES.
 (57)

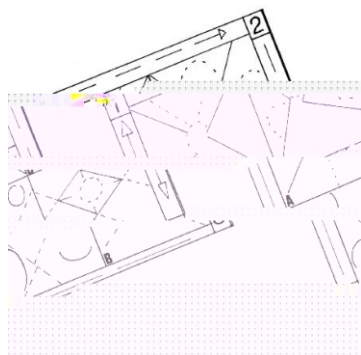

(11) 508-2006001404
 (21) 2006-001404
 (22) 22/06/2006
 (30) 60/693,229, US,
 23/06/2005; 60/729,061,
 US, 21/10/2005;
 60/789,473, US,
 05/04/2006;
 (51) P=C07D 221/16;
 (73) MERCK & CO., INC.,
 (72) JONATHAN R. YOUNG; RYAN D.
 OTTE; MICHELLE R. MACHACEK;
 JASON D. KATZ; JAMES P.
 JEWELL; CHRISTOPHER J. DINSMORE;
 (74) NEBREA MARIA MILAGROS
 (54) INHIBIDORES DE TIROSINA QUINASA.
 (57)

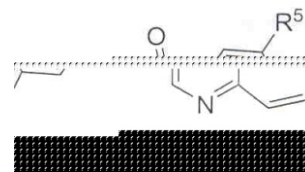

(11) 508-2006001407
 (21) 2006-001407
 (22) 22/06/2006
 (30) 11/165,892, US, 24/06/2005;
 (51) P=G06N 1/00;
 (73) HALLIBURTON ENERGY
 SERVICES, INC.,
 (72) JEFFREY L. GRABLE; SYED
 HAMID; HARRY D. SMITH JR.;
 JOHN A. QUIREIN; DINGDING
 CHEN;
 (74) BENTATA KAREL
 (54) AGRUPACIONES DE REDES
 NEURALES CON DIFERENTES CONJUNTOS DE DATOS DE ENTRADA.
 (57)

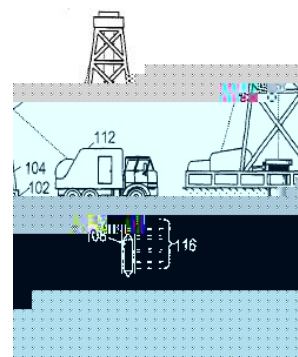

(11) 508-2006001408
 (21) 2006-001408
 (22) 22/06/2006
 (30) 60/693,997, US,
 24/06/2005;
 (51) P=E21B 47/00;
 (73) EXXONMOBIL UPSTREAM
 RESEARCH COMPANY,
 (72) HEZHU YIN; XIANYUN WU;
 (74) BENTATA KAREL
 (54) METODO PARA LA
 DETERMINACION DE LA
 PERMEABILIDAD DE UN
 YACIMIENTO A PARTIR DE LA
 ATENUACION DE LAS ONDAS DE STONELEY EN EL POZO DE SONDEO
 UTILIZANDO LA TEORIA POROELASTICA DE BIOT.
 (57)

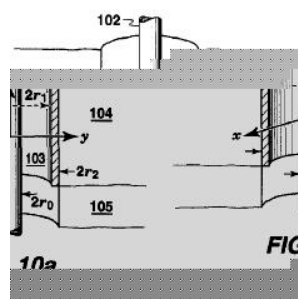

- (11) 508-2006001409
 (21) 2006-001409
 (22) 22/06/2006
 (30) 60/692,960, US, 22/06/2005;
 60/731,528, US, 28/10/2005;
 (51) P=C07D 471/00;
 (73) PLEXIKON, INC.,
 (72) SHENGHUA SHI; HONGYAO ZHU;
 GUOXIAN WU; SAMUEL J.
 GILLETTE; HANNA CHO; WAYNE
 SPEVAK; GIDEON BOLLAG;
 KLAUS-PETER HIRTH; JAMES
 TSAL; YONG-LIANG ZHU;
 JIAZHONG ZHANG; CHAO ZHANG;
 MARIKA NESPL; CHUMEYE MARNO; RYAN BREMER; DEAN R. ARTIS;
 PRABHA N. IBRAHIM;
 (74) BENTATA KAREL
 (54) COMPUESTOS Y METODOS PARA LA MODULACION DE LA KINASA, E
 INDICACIONES PARA LOS MISMOS.
 (57)

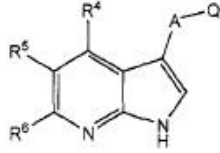

- (11) 508-2006001425
 (21) 2006-001425
 (22) 23/06/2006
 (30) 60/694,711, US, 28/06/2005;
 (51) P=C07D 209/00;
 (73) MERCK & CO., INC.,
 (72) GEORGE SCOTT TRIA; DARBY RYE
 SCHMIDT; WEICHUN CHEN;
 ABIGAIL LEE SMENTON; ASHLEY
 ROUSE LINS; JAMES R. TATA;
 HONG SHEN; FA-XIANG DING;
 STEVEN L. COLLETTI;
 SUBHAREKHA RAGHAVAN;
 (74) NEBREDIA MARIA MILAGROS
 (54) AGONISTAS DEL RECEPTOR DE NIACINA, COMPOSICIONES QUE
 CONTIENEN TALES COMPUESTOS Y PROCEDIMIENTOS PARA
 TRATAMIENTO.
 (57)

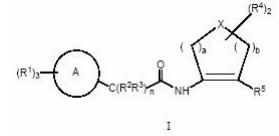

- (11) 508-2006001421
 (21) 2006-001421
 (22) 23/06/2006
 (30)
 (51) P=E21B 43/00;
 (73) PETROLEO BRASILEIRO S.A. -
 PETROBRAS,
 (72) HEITOR CESAR CORREIA NICOLAU;
 IVONETE PEREIRA GONZALEZ DA
 SILVA; RENATA DA COSTA CASELLA;
 MARIA APARECIDA DE MELO;
 ANTONIA GARCIA TORRES VOLPON;
 (74) MANUEL POLANCO FERNANDEZ
 (54) METODO Y FLUIDO PARA AUMENTO DEL FACTOR DE RECUPERACION
 EN RESERVAS PETROLIFERAS.
 (57)

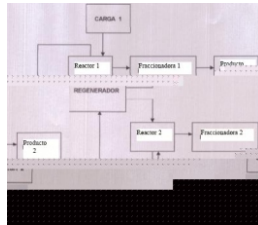

- (11) 508-2006001426
 (21) 2006-001426
 (22) 23/06/2006
 (30) 60/694,069, US, 24/06/2005;
 (51) P=E21B 47/00;
 (73) EXXONMOBIL UPSTREAM
 RESEARCH COMPANY,
 (72) RONGRONG LU; CHRISTOPHER J.
 FINN; REBECCA L. SALTZER;
 (74) BENTATA KAREL
 (54) METODO PARA LA
 DETERMINACION DE LA
 POROSIDAD Y DEL VOLUMEN DE LUTITA A PARTIR DE DATOS
 SISMICOS.
 (57)

- (11) 508-2006001422
 (21) 2006-001422
 (22) 23/06/2006
 (30) 05029576.2, DE, 25/06/2005;
 (51) P=C23C 2/00;
 (73) SMS DEMAG
 AKTIENGESELLSCHAFT,
 (72) BERNHARD TENCKHOFF;
 MATTHIAS KIPPING;
 (74) GUSTAVO RODRIGUEZ ZOPPI
 (54) DISPOSITIVO PARA
 RECUBRIMIENTO FUNDIDO POR
 INMERSION DE UNA BARRA DE METAL.
 (57)

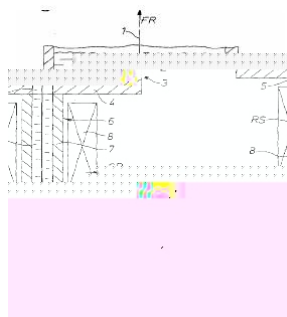

- (11) 508-2006001427
 (21) 2006-001427
 (22) 23/06/2006
 (30) 0506395, FR, 23/06/2005;
 (51) P=C10G 45/00;
 (73) INSTITUT FRANCAIS DU PETROLE,
 (72) ERIC BANAZZI; MATHIEU
 PINAULT; THIERRY GAUTHIER;
 ARNAULT SELMEN;
 (74) BENTATA KAREL
 (54) ENCADENAMIENTO INTEGRADO
 DE PROCESOS DE EXTRACCION Y
 DE TRATAMIENTO DE UN CRUDO
 EXTRA-PESADO O BITUMINOSO.
 (57)

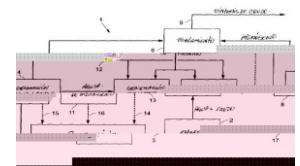

(11) 508-2006001429
 (21) 2006-001429
 (22) 23/06/2006
 (30) 05A000329, IT, 24/06/2005;
 (51) P=C09K 7/00;
 (73) SIC HOLDING
 GESCHAFTSFUEHRUNGS GMBH.,

(72) GUIDO FRAGIACOMO;
 (74) BENTATA KAREL
 (54) PROCESO Y APARATO PARA EL
 TRATAMIENTO DE LECHADAS
 ABRASIVAS EXHAUSTAS PARA LA
 RECUPERACION DE SUS USOS COMPONENTES REUTILIZABLES.

(57)

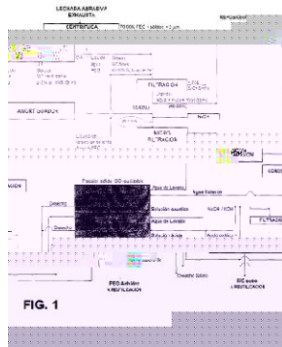

(11) 508-2006001439
 (21) 2006-001439
 (22) 26/06/2006
 (30) 0513069.5, GB, 27/06/2005;
 0513071.1, GB, 27/06/2005;
 0515556.9, GB, 28/07/2005;
 0524204.5, GB, 28/11/2005;
 0526040.1, GB, 21/12/2005;
 0526041.9, GB, 21/12/2005;

(51) P=AGIK 39/00;
 (73) GLAXOSMITHKLINE BIOLOGICALS
 S.A., ,
 (72) JAN POOLMAN; PIERRE DUVIVIER; PHILIPPE DENOEL; CARINE
 CAPIAU; DOMINIQUE BOUTRIAU; RALPH LEON BIEMANS;
 (74) NEBREDIA MARIA MILAGROS
 (54) COMPOSICION INMUNOGENICA.

(57)

(11) 508-2006001433
 (21) 2006-001433
 (22) 26/06/2006
 (30) 169398, IL, 26/06/2005;
 (51) P=E05B 63/00;
 (73) MUL-T-LOCK TECHNOLOGIES LTD,

(72) ALEX AKERMAN; ADALBERT
 MATYKO;
 (74) BENTATA KAREL
 (54) CERRADURA DE CHAPA
 EMPOTRADA Y ELEMENTO DE
 CERROJO DE ACOPLE.

(57)

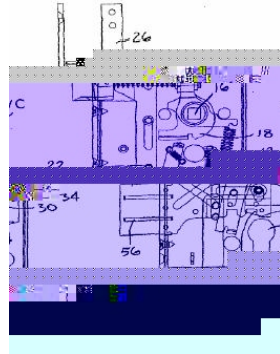

(11) 508-2006001440
 (21) 2006-001440
 (22) 26/06/2006
 (30) 0513069.5, GB, 27/06/2005;
 0513071.1, GB, 27/06/2005;
 0515556.9, GB, 28/07/2005;
 0524204.5, GB, 28/11/2005;
 0526040.1, GB, 21/12/2005;
 0526041.9, GB, 21/12/2005;

(51) P=AGIK 39/00;
 (73) GLAXOSMITHKLINE BIOLOGICALS S.A., ,
 (72) JAN POOLMAN; PIERRE DUVIVIER; PHILIPPE DENOEL; CARINE
 CAPIAU; DOMINIQUE BOUTRIAU; RALPH LEON BIEMANS;
 (74) NEBREDIA MARIA MILAGROS
 (54) COMPOSICION INMUNOGENICA.

(57)

(11) 508-2006001437
 (21) 2006-001437
 (22) 26/06/2006
 (30) 05014270.2, DE,
 30/06/2005;
 (51) P=C07D 211/00;
 (73) BOEHRINGER INGELHEIM
 INTERNATIONAL GMBH, ,
 HERBERT NAR; SANDRA
 HANDSCHUH; ANNETTE
 SCHULER-METZ; WOLFGANG
 WIENEN; ROLAND PFAU; KAI
 GERLACH; GEORG DAHMANN;
 HENNING PRIEPKE;
 (74) NEBREDIA MARIA MILAGROS
 (54) NUEVAS GLICINAMIDAS
 SUSTITUIDAS, SU
 PREPARACION Y SU USO
 COMO MEDICAMENTOS.

(57)

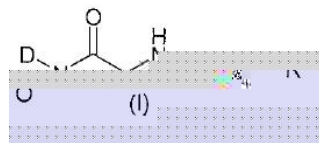

(11) 508-2006001441
 (21) 2006-001441
 (22) 26/06/2006
 (30) 0513069.5, GB, 27/06/2005;
 0513071.1, GB, 27/06/2005;
 0515556.9, GB, 28/07/2005;
 0524204.5, GB, 28/11/2005;
 0526040.1, GB, 21/12/2005;
 0526041.9, GB, 21/12/2005;

(51) P=AGIK 39/00;
 (73) GLAXOSMITHKLINE BIOLOGICALS
 S.A., ,
 (72) JAN POOLMAN; PIERRE DUVIVIER; PHILIPPE DENOEL; CARINE
 CAPIAU; DOMINIQUE BOUTRIAU; RALPH LEON BIEMANS;
 (74) NEBREDIA MARIA MILAGROS
 (54) COMPOSICION INMUNOGENICA.

(57)

(11) 508-2006001442
 (21) 2006-001442
 (22) 26/06/2006
 (30) 05013774.4, DE, 27/06/2005;

(51) P=C07D 471/00;
 (73) SANDFI-AVENTIS
 DEUTSCHLAND GMBH, ,
 (72) LINLI WEI; MARTIN SMRCINA;
 MARCEL PATEK; KIRSTEN
 BJERGARDE; BERNARD
 PIRARD; KURT RITTER; JOCHEN
 HUBER; HENNING STEINHAGEN;

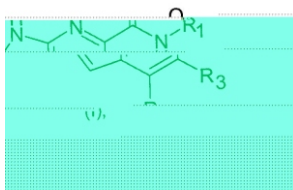

(74) NEBREDIA MARIA MILAGROS
 (54) DERIVADOS DE PIRAZOLOPIRIDINA COMO INHIBIDORES DEL
 RECEPTOR BETA-ADRENERGICO CINASA I.
 (57)

(11) 508-2006001447
 (21) 2006-001447
 (22) 27/06/2006
 (30) 05013888.4, DE, 28/06/2005;

(51) P=C07D 401/00;
 (73) SANDFI-AVENTIS
 DEUTSCHLAND GMBH, ,
 (72) AIMO KANNT; MATTHIAS
 DREYER; PETER MONECKE; YURI
 IVASHCHENKO; MATTHIAS
 LOHN; KURT RITTER; SVEN RUF;
 STEFAN PEUKERT; DIETER
 KADEREIT; ARMIN HOFMEISTER; OLIVER PLETTENBURG;
 (74) NEBREDIA MARIA MILAGROS
 (54) DERIVADOS DE ISOQUINOLINA.
 (57)

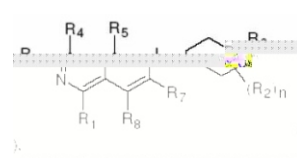

(11) 508-2006001444
 (21) 2006-001444
 (22) 27/06/2006
 (30) 05105769.3, BE, 28/06/2005;

(51) P=A61K 31/00;
 (73) JANSSEN PHARMACEUTICA,
 N.V., ,
 (72) MAGALI MADELEINE SIMONE
 MOTTE; JEROME EMILE
 GEORGES GUILLEMONT; ANIL
 KOUL; KOENRAAD JOZEF
 LODEWIJK MARCEL ANDRIES;
 (74) MANUEL POLANCO FERNANDEZ
 (54) DERIVADOS DE QUINOLINA COMO AGENTES ANTIBACTERIANOS.
 (57)

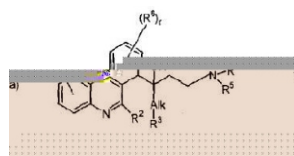

(11) 508-2006001449
 (21) 2006-001449
 (22) 27/06/2006
 (30) 60/694.372, US,
 27/06/2005; 60/736.120, US,
 10/11/2005;

(51) P=C07D 233/00;
 (73) EXELIXIS, INC., ,
 (72) YINONG XIE; TIE LIN WANG;
 WILLIAM C. STEVENS JR.;
 EDWIN SCHWEIGER; MICHAEL
 CHARLES NYMAN; RAJU
 MOHAN; RICHARD MARTIN;
 SHAO PO LU; XIAO HUI GU; BRENTON T. FLATT; BRETT B. BUSCH;
 (74) NEBREDIA MARIA MILAGROS
 (54) MODULADORES DE LXR BASADOS EN IMIDAZOL.
 (57)

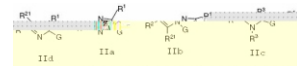

(11) 508-2006001445
 (21) 2006-001445
 (22) 27/06/2006
 (30) 05105755.2, BE, 28/06/2005;

(51) P=A61K 31/00;
 (73) JANSSEN PHARMACEUTICA, N.V., ,
 (72) JEROME EMILE GEORGES
 GUILLEMONT; MAGALI MADELEINE
 SIMONE MOTTE; DAVID FRANCIS
 ALAIN LANCOIS; ANIL KOUL;
 KOENRAAD JOZEF LODEWIJK
 ANDRIES;
 (74) MANUEL POLANCO FERNANDEZ
 (54) DERIVADOS DE QUINOLINA COMO AGENTES ANTIBACTERIANOS.
 (57)

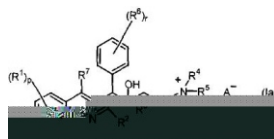

(11) 508-2006001459
 (21) 2006-001459
 (22) 28/06/2006
 (30) 0502662-2, BR,
 29/06/2005;

(51) P=D06F 37/00;
 (73) WHIRLPOOL S.A., ,
 (72) SILVIO ANTONIO
 BORTOLOTTI; OSCAR BROCH;
 DENILSON FERNANDES DE
 OLIVEIRA;
 (74) BENTATA KAREL
 (54) SISTEMA DE RECIRCULACION
 DE AGUA EN
 LAVADORROPAS.
 (57)



(11) 508-2006001461
 (21) 2006-001461
 (22) 28/06/2006
 (30) 0506661, FR, 29/06/2005;
 (51) P=HOIF 27/08;
 (73) PHILIPPE MAGNIER, .
 (72) PHILIPPE MAGNIER;
 (74) BENTATA KAREL
 (54) DISPOSITIVO DE PREVENCIÓN
 CONTRA LA EXPLOSIÓN DE
 UN TRANSFORMADOR
 ELÉCTRICO.

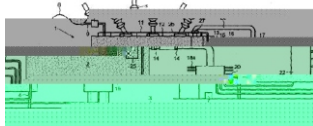

(57)

(11) 508-2006001462
 (21) 2006-001462
 (22) 28/06/2006
 (30) 0506539, FR, 28/06/2005;

(51) P=AGIK 9/00;
 (73) SANDFI-AVENTIS, .
 (72) VERONIQUE SERRE; GARETH
 LEWIS; ANDRE FREDERIC;
 GERARD ALAUX;
 (74) BENTATA KAREL
 (54) FORMULACIÓN DE
 LIBERACIÓN PROLONGADA
 DE PRINCIPIOS ACTIVOS DE
 MEDICAMENTOS.

(57)

(11) 508-2006001464
 (21) 2006-001464
 (22) 28/06/2006
 (30) 0506590, FR, 28/06/2005;

(51) P=CIOG 33/00;
 (73) INSTITUT FRANCAIS DU
 PETROLE, . / ENI S.P.A., .
 (72) VINCENZO CALEMA;
 CHRISTOPHE GUERET;
 PACTRICK EUZEN;
 (74) BENTATA KAREL
 (54) PROCESO PARA PRODUCIR
 DESTILADOS MEDIOS
 MEDIANTE LA
 HIDROISOMERIZACIÓN E
 HIDRODESINTEGRACIÓN DE
 INSUMOS DEL
 PROCESO FISHER-TROPSCH
 UTILIZANDO UN CATALIZADOR
 CON IMPUREZAS BASADO EN
 ALUMINA SILICA MESOPOROSA
 CON UN CONTENIDO CONTROLADO
 DE ***

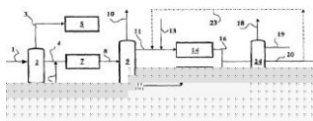

(57)

(11) 508-2006001465
 (21) 2006-001465
 (22) 28/06/2006
 (30) 0502810-8, BR,
 28/06/2005;
 (51) P=DOGF 37/00;
 (73) WHIRLPOOL S.A., .
 (72) ADRIANO SALOMAO IORIATTI;
 CARLOS EDUARDO BURATTO
 DE TOLEDO; ANDERSON LUIS
 CAMARGO MOREIRA;
 (74) BENTATA KAREL
 (54) DISPOSICIÓN DE
 ACCIONAMIENTO PARA UNA
 MÁQUINA LAVARROPAS.

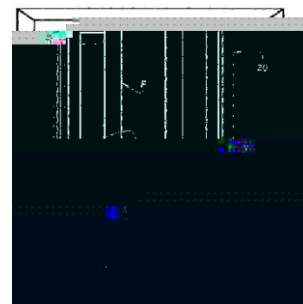

(57)

(11) 508-2006001466
 (21) 2006-001466
 (22) 28/06/2006
 (30) 60/695.256, US,
 30/06/2005;
 (51) P=C07D 209/04;
 (73) SMITHKLINE BEECHAM
 CORPORATION, .
 (72) KATHERINE LOUISA
 WIDDOWSON; SONIA M.
 THOMAS; HONG NIE;
 CHRISTOPHER E. NEIPP;
 MICHAEL LINDENMUTH;
 XICHEN LIN; GUOLIANG LIN; QI
 JIN; JEFFREY K. KERNS; JIANGHE DENG;
 (74) DIEGO BUSTILLOS BEINER
 (54) COMPUESTOS QUÍMICOS.

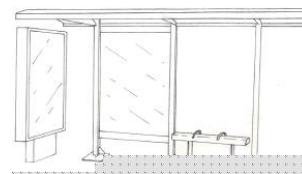

(57)

(11) 508-2006001467
 (21) 2006-001467
 (22) 28/06/2006
 (30) 05105762.8, BE, 28/06/2005;

(51) P=AGIK 31/00;
 (73) JANSSEN PHARMACEUTICA,
 N.V., .
 (72) JEROME EMILE GEORGES
 GUILLEMONT; ANIL KOUL;
 KOENRAAD JOZEF LODEWIJK
 MARCEL ANDRIES;
 (74) MANUEL POLANCO FERNANDEZ
 (54) DERIVADOS DE QUINOLINA
 COMO AGENTES ANTIBACTERIANOS.

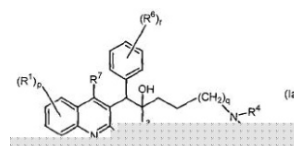

(57)

(11) 508-2006001469
 (21) 2006-001469
 (22) 28/06/2006
 (30) 0513421.8, GB,
 30/06/2005;
 (51) P=AGIK 39/00;
 (73) GLAXOSMITHKLINE
 BIOLOGICALS S.A.,
 (72) JOSEPH D. COHEN;
 (74) NEBREDIA MARIA MILAGROS
 (54) VACUNAS.
 (57)

(11) 508-2006001471
 (21) 2006-001471
 (22) 28/06/2006
 (30) 05106007.7, DE,
 01/07/2005;
 (51) P=C07D 403/00;
 (73) BOEHRINGER INGELHEIM
 INTERNATIONAL GMBH.,
 HARALD ENGELHARDT; HEINZ
 STADTMUELLER; OLIVER
 KRAEMER; LARS HERFURTH;
 CHARLOTTE REITHER; RALPH
 BRUECKNER; ULRIKE
 TONTSCH-GRUNT; FLAVIO
 SOLCA; ANDREAS SCHOOP;
 ULRICH GUERTLER; MATTHIAS TREU; ULRICH REISER; ANDREAS
 MANTOULIDIS; GUIDO BOEHMELT; STEPHAN KARL ZANH;
 (74) NEBREDIA MARIA MILAGROS
 (54) 2,4-DIAMINO-PIRIMIDINAS COMO INHIBIDORES DE AURORA.
 (57)

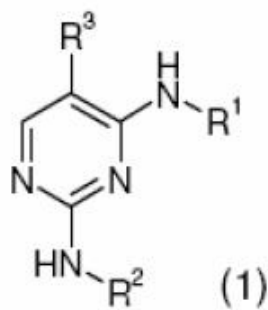

(11) 508-2006001473
 (21) 2006-001473
 (22) 28/06/2006
 (30) 11/168.681, US, 28/06/2005;
 (51) P=AGIK 7/16;
 (73) COLGATE-PALMOLIVE
 COMPANY.,
 (72) MICHAEL PRENCIPE; EUGENE
 PASHKOVSKI; SAYED IBRAHIM;
 SUMAN K. CHOPRA;
 PRITHWIRAJ MAITRA;
 (74) BENTATA KAREL
 (54) COMPOSICIONES Y METODOS PARA ALTERAR EL COLOR DE LOS
 DIENTES.
 (57)

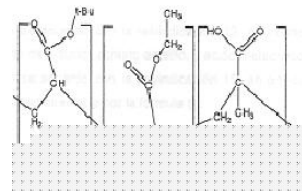

(11) 508-2006001474
 (21) 2006-001474
 (22) 28/06/2006
 (30) 11/168.680, US,
 28/06/2005;
 (51) P=AGIK 7/16;
 (73) COLGATE-PALMOLIVE
 COMPANY.,
 (72) LISA C. BECK; ABDUL
 GAFFAR; DAVID B. VISCIO;
 MAHMOUD HASSAN; RENSL
 DILLON;
 (74) BENTATA KAREL
 (54) BANDA PORTADORA PARA
 LA APLICACION DE
 SUPERFICIES ORALES Y METODOS RELACIONADOS.
 (57)

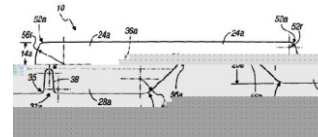

(11) 508-2006001472
 (21) 2006-001472
 (22) 28/06/2006
 (30) 05/023667, US,
 29/06/2005;
 (51) P=G01N 9/00;
 (73) MICRO MOTION, INC.,
 (72) JOEY D. RASKIE;
 (74) NEBREDIA MARIA
 MILAGROS
 (54) METODO Y APARATO
 PARA MEDIR LA
 DENSIDAD DE UN
 COMPONENTE EN UN
 FLUJO DE MULTIPLES
 COMPONENTES.
 (57)

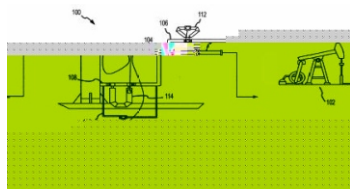

(11) 508-2006001477
 (21) 2006-001477
 (22) 28/06/2006
 (30) 60/694.233, US,
 28/06/2005;
 (51) P=AGIK 31/00;
 (73) BIOMIRA, INC.,
 (72) B. MICHAEL
 LONGENECKER;
 GUSTAVO RODRIGUEZ
 ZOPPI
 (74) METODO PARA TRATAR
 PACIENTES CON UNA
 VACUNA DE
 GLICOPROTEINA MUCINA
 (MUC-1).
 (57)

- (11) 508-2006001483
 (21) 2006-001483
 (22) 29/06/2006
 (30) 60/695,715, US,
 29/06/2005;
 (51) P=AGIK 31/00;
 (73) ALZA CORPORATION,
 (72) SUNEEL K. GUPTA; YING OU;
 GAYATRI SATHYAN;
 RICHARD G. WEYERS;
 (74) MANUEL POLANCO
 FERNANDEZ
 (54) METODOS Y FORMAS DE
 DOSIFICACION PARA
 REDUCIR LOS EFECTOS
 SECUNDARIOS DE COMPUESTOS DE CARBAMATO.
 (57)

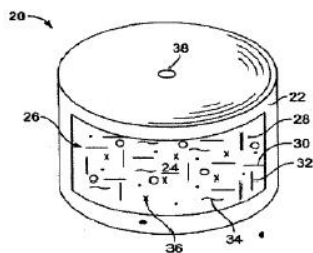

- (11) 508-2006001491
 (21) 2006-001491
 (22) 29/06/2006
 (30) 0513537.1, GB,
 01/07/2005;
 (51) P=A46B 9/04;
 (73) GLAXOSMITHKLINE
 CONSUMER
 HEALTHCARE GMBH &
 CO KG,
 (72) CHRISTOPH
 GEIBERGER; KLAUS
 REINBOLD;
 (74) NEBREDIA MARIA
 MILAGROS
 (54) CEPILLO DE DIENTES
 (57)

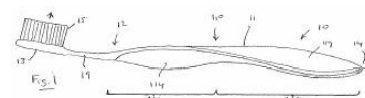

- (11) 508-2006001489
 (21) 2006-001489
 (22) 29/06/2006
 (30) 05291509.7, FR,
 29/06/2005;
 (51) P=E2IB 45/00;
 (73) SCHLUMBERGER
 TECHNOLOGY B.V.,
 (72) CHOUZENOUX CHRISTIAN;
 KALB FREDERIQUE; WU XU;
 (74) BLANCO HERNANDEZ LUIS
 (54) DISPOSITIVO PARA LA
 MEDICION DE UNA
 VELOCIDAD Y DIRECCION DE
 FLUJO DE FLUIDO.
 (57)

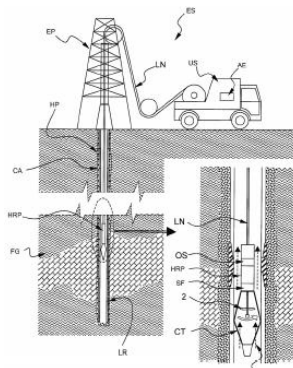

- (11) 508-2006001492
 (21) 2006-001492
 (22) 29/06/2006
 (30) 05380140.3, ES,
 29/06/2006;
 (51) P=C07D 209/04;
 (73) J. URIACH Y
 COMPAÑIA S.A.,
 (72) MARINA VIRGILI
 BERNADO; CARMEN
 ALMANSA ROSALES;
 (74) BENTATA KAREL
 (54) DERIVADOS
 BICICLICOS COMO
 INHIBIDORES DE P38.
 (57)

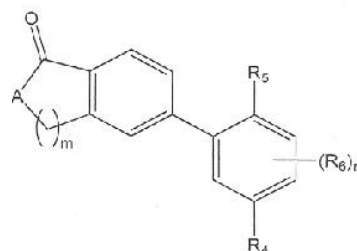

- (11) 508-2006001490
 (21) 2006-001490
 (22) 29/06/2006
 (30) 11/307,842, US,
 24/02/2006; 60/596,523,
 US, 30/09/2005;
 (51) P=FO4B 23/00;
 (73) SCHLUMBERGER
 TECHNOLOGY B.V.,
 (72) MICHAEL W. MILLER; CHERYL
 R. DUVALL; JOHN D. ROWATT;
 MICHAEL H. DU;
 (74) NEBREDIA MARIA MILAGROS
 (54) APARATO, SISTEMA DE
 BOMBEO QUE LO INCORPORAN Y METODOS PARA PROTEGER
 COMPONENTES DE BOMBA.
 (57)

- (11) 508-2006001493
 (21) 2006-001493
 (22) 29/06/2006
 (30) 05380141.1, ES,
 29/06/2005;
 (51) P=C07D 209/04;
 (73) J. URIACH Y
 COMPAÑIA S.A.,
 (72) MARINA VIRGILI
 BERNADO; CARMEN
 ALMANSA ROSALES;
 (74) BENTATA KAREL
 (54) DERIVADOS
 BICICLICOS COMO
 INHIBIDORES DE
 P38.
 (57)

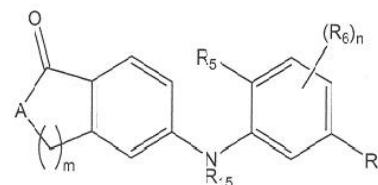

(11) 508-2006001499
 (21) 2006-001499
 (22) 03/07/2006
 (30) 05032015.5, DE,
 01/07/2005;
 (51) P=8650 83/04;
 (73) SCHERING
 AKTIENGESELLSCHAFT.,
 (72) SABINE LEIFELD;
 (74) ARCILA SALGADO GUSTAVO
 ESTUCHE PARA ALOJAR UN
 ENVASE CON MEDICAMENTO,
 ASI COMO SU UTILIZACION.
 (57)

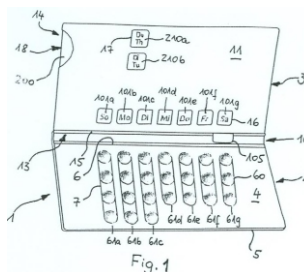

(11) 508-2006001510
 (21) 2006-001510
 (22) 03/07/2006
 (30) 60/696,381, US,
 01/07/2005;
 (51) P=C07D 215/00;
 (73) WYETH, .
 (72) HONG WEN; HENRY STRONG;
 GREGG FEIGELSON; MARC
 SADLER TESCONI;
 (74) MANUEL POLANCO
 FERNANDEZ
 (54) FORMAS CRISTALINAS DE
 4-[(2,4-DICLORO-5-METOXIF
 ENIL)AMINO]-6-METOXI-7-[3-(4-METIL-1-PIPERAZINIL)PROPOXI]-3-
 QUINOLINCARBONITRILLO Y METODOS DE PREPARACION DE LAS
 MISMAS.
 (57)

(11) 508-2006001502
 (21) 2006-001502
 (22) 03/07/2006
 (30) 05030766.3, DE,
 01/07/2006;
 (51) P=C23C 2/24;
 (73) SMS DEMAG
 AKTIENGESELLSCHAFT.,
 (72) RUDIGER ZERBE;
 HANS-GEORG HARTUN; ROLF
 BRISBERGER; HOLGER
 BEHRENS;
 (74) GUSTAVO RODRIGUEZ ZOPPI
 (54) DISPOSITIVO PARA
 RECUBRIMIENTO FUNDIDO POR INMERSION DE UNA BARRA DE
 METAL.
 (57)

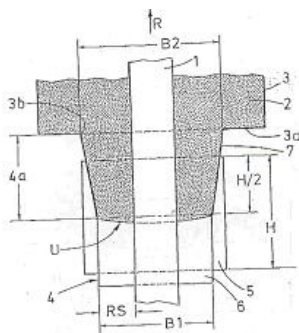

(11) 508-2006001512
 (21) 2006-001512
 (22) 03/07/2006
 (30) 11/171,799, US,
 30/06/2005;
 (51) P=C07C 4/02;
 (73) UOP LLC, .
 (72) JOHN Q. (QIANJUN) CHEN;
 PAUL T. (THERON) BARGER;
 TIMUR V. (VLADIMIROVICH)
 VOSKOBOYNIKOV;
 (74) MANUEL POLANCO
 FERNANDEZ
 (54) PROTECCION DE
 CATALIZADORES ACIDOS SOLIDOS CONTRA EL DAÑO CAUSADO POR
 ESPECIES VOLATILES.
 (57)

(11) 508-2006001504
 (21) 2006-001504
 (22) 03/07/2006
 (30) 60/695,942, US, 01/07/2005;
 60/697,097, US,
 07/07/2005;
 (51) P=C07B 5/02;
 (73) THE SHERWIN-WILLIAMS
 COMPANY, .
 (72) JOSEPH C. VENDEL; BRIAN J.
 PAVIA; WILLIAM R. PAPCZUN;
 GERRY L. MOORE; KRISTOPHER
 M. MODRZYNSKI; WAYDE A.
 JENKINS; SEAN X. HUANG; JOSEPH P. GRILL; JOHN M. ROUGE;
 (74) NEBREDIA MARIA MILAGROS
 (54) SISTEMA DE RECUBRIMIENTO DE MULTIPLES CAPAS QUE INCLUYE
 UN AGLUTINANTE DE DISPERSION DE POLIURETANO MODIFICADO
 CON HIDROXILLO.
 (57)

(11) 508-2006001529
 (21) 2006-001529
 (22) 04/07/2006
 (30) 05014618.2, CH, 06/07/2005;
 06004447.6, CH, 06/03/2006;
 (51) P=G01N 33/53;
 (73) F.HOFFMANN-LA ROCHE AG, .
 (72) MARTINA THIER; WERNER
 SCHEUER; HELMUNT LENZ;
 (74) BENTATA KAREL
 (54) DETECCION DE UN ANTIGENO
 DIANA INDEPENDIEMENTE DE
 LA PRESENCIA O AUSENCIA DE
 UN ANTICUERPO TERAPEUTICO CORRESPONDIENTE.
 (57)

(11) 508-2006001530
 (21) 2006-001530
 (22) 04/07/2006
 (30) 05106098.6, CH, 05/07/2005;
 (51) P=C07D 237/00;
 (73) F.HOFFMANN-LA ROCHE AG.,
 (72) WERNER NEIDHART; ALEXANDER
 V. MAYWEG; BERND KUHN; DANIEL
 HUNZIKER; KURT AMREIN;
 (74) BENTATA KAREL
 (54) DERIVADOS DE PIRIDAZINA.
 (57)

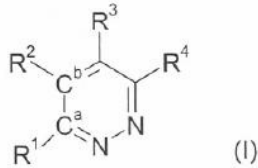

(11) 508-2006001536
 (21) 2006-001536
 (22) 06/07/2006
 (30) 60/697810, US, 08/07/2006;
 (51) P=C01M 1/00;
 (73) SEADNE MARITIME CORP.,,
 (72) MICHAEL J. MULVENEY; BRUCE
 HALL;
 (74) BENTATA KAREL
 (54) METODO DE TRANSPORTE Y
 ALMACENAJE EN MASA DE GAS EN UN MEDIO LIQUIDO.
 (57)

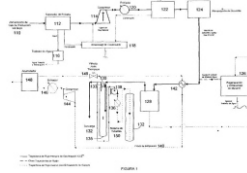

(11) 508-2006001538
 (21) 2006-001538
 (22) 06/07/2006
 (30) 11/177,705, US, 08/07/2005;
 (51) P=A23F 3/00;
 (73) NESTEC S.A.,,
 (72) KEN ROBERT ERICKSON;
 (74) BENTATA KAREL
 (54) CONCENTRADOS ESTABLES DE
 TE.
 (57)

(11) 508-2006001539
 (21) 2006-001539
 (22) 06/07/2006
 (30) 60/697,458, US, 07/07/2005;
 (51) P=F17D 1/00;
 (73) FLUOR TECHNOLOGIES
 CORPORATION.,
 (72) CURT GRAHAM; RICHARD B.
 NIELSEN; JOHN MAK;
 (74) MANUEL POLANCO FERNANDEZ
 (54) METODOS Y CONFIGURACIONES PARA LA RECUPERACION DE NGL.
 (57)

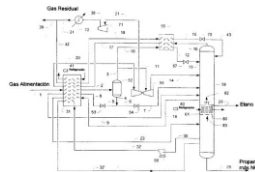

(11) 508-2006001540
 (21) 2006-001540
 (22) 06/07/2006
 (30) 0502577-D, BR, 07/07/2005;
 (51) P=C10G 45/00;
 (73) PETROLED BRASILEIRO S.A.-
 PETROBRAS.,
 (72) JULIO AMILCAR RAMOS CABRAL;
 AMILCAR PEREIRA DA SILVA
 NETO; MAURO SILVA; ANDREA DE
 REZENDE PIHNO;
 (74) MANUEL POLANCO FERNANDEZ
 (54) PROCESO DE CRAQUEO
 CATALITICO PARA PRODUCCION DE DIESEL A PARTIR DE ACEITES
 VEGETALES.
 (57)

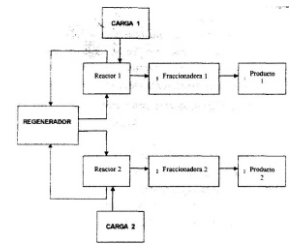

(11) 508-2006001544
 (21) 2006-001544
 (22) 06/07/2006
 (30) 60944/2005, KP, 06/07/2005;
 (51) P=H04L 12/00;
 (73) SAMSUNG ELECTRONICS CO. LTD.,
 (72) YOUNG-HO KIM; JAE-WEON CHO;
 JUNG-JE SON; SONG-NAM HONG;
 SUNG-JIN LEE; MY-HYUN LEE;
 YEONG-MOON SON; PAN-YUH
 JOO; HONG-SUNG CHANG; HYOUNG-KYU LIM; HYUN-JEONG KANG;
 (74) DIEGO BUSTILLOS BEINER
 (54) SISTEMA Y METODO PARA NOTIFICAR LA COMPLETACION DEL
 PROCEDIMIENTO DE RE-ENTRADA A LA RED EN UN SISTEMA
 COMUNICACION.
 (57)

(11) 508-2006001545
 (21) 2006-001545
 (22) 06/07/2006
 (30) 60945/2005, KP, 06/07/2005;
 (51) P=H04L 29/00;
 (73) SAMSUNG ELECTRONICS CO. LTD.,
 (72) YOUNG-HO KIM; HYOUNG KYU LIM;
 SUNG-JIN LEE; SONG-NAM HONG;
 HYUN-JEONG KANG; MI-HYUNG
 LEE; JAE-WEON CHO; JUNG-JE
 SON; PAN-YUH JOO; HONG-SUNG CHANG; YEONG-MOON SON;
 (74) DIEGO BUSTILLOS BEINER
 (54) SISTEMA Y METODO PARA LA SINCRONIZACION DE ESTADO ENTRE
 UNA ESTACION BASE Y UNA ESTACION MOVIL EN UN SISTEMA DE
 COMUNICACION MOVIL.
 (57)

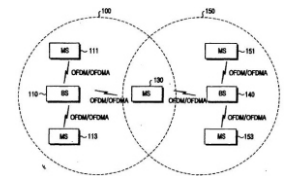

- (11) 508-2006001546
 (21) 2006-001546
 (22) 06/07/2006
 (30) 05254234.7, GB, 06/07/2005;
 05257794.7, GB, 19/12/2005;
 (51) P=C10G 1/00;
 (73) BP CHEMICALS LIMITED, ,
 (72) MICHAEL KEITH LEE; BENJAMIN
 PACTRICK GRACEY; LESLIE WILLIAM
 BOLTON; PETER SIMPSON BELL;
 (74) GUSTAVO RODRIGUEZ ZOPPI
 (54) PROCESO PARA LA CONVERSION DEL GAS DE SINTESIS A OXIDOS.
 (57)

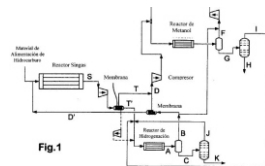

- (11) 508-2006001559
 (21) 2006-001559
 (22) 07/07/2006
 (30) 05A001295, IT, 08/07/2005;
 (73) ENITECNOLOGIE S.P.A., , / ENI S.P.A., ,
 (72) UGO CORNARO; VINCENZO CALEMA;
 ROBERTO GIARDINO;
 BENTATA KAREL
 (54) PROCESO PARA MEJORAR LA CALIDAD COMO COMBUSTIBLE DE
 MEZCLAS DE HIDROCARBUROS HIDROTRATADOS.
 (57)

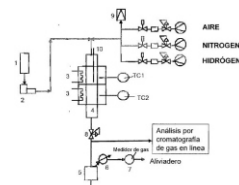

- (11) 508-2006001547
 (21) 2006-001547
 (22) 06/07/2006
 (30) 05254236.2, GB, 06/07/2005;
 (51) P=C07C 1/00;
 (73) BP CHEMICALS LIMITED, ,
 (72) MARTIN PHILIP ATKINS, ,
 (74) GUSTAVO RODRIGUEZ ZOPPI
 (54) PROCESO PARA LA CONVERSION DE HIDROCARBUROS A OXIDOS C2.
 (57)

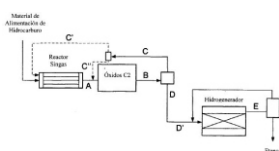

- (11) 508-2006001560
 (21) 2006-001560
 (22) 07/07/2006
 (30) 05A001294, IT, 08/07/2005;
 (51) P=C12Q 1/04;
 (73) ENITECNOLOGIE S.P.A., , / ENI S.P.A., ,
 (72) FRANCESCA DE FERRA; ANTONELLA CRISARI;
 LAURA K. RADA CHACON
 (54) METODO PARA LA IDENTIFICACION DE BACTERIAS SULFO-OXIDANTES
 Y EL SEGUIMIENTO DE AZUFRE ELEMENTAL EN EL AMBIENTE.
 (57)

- (11) 508-2006001552
 (21) 2006-001552
 (22) 07/07/2006
 (30) 0514173.4, GB, 09/07/2005;
 0516297.9, GB,
 09/08/2005; 0523862.1,
 GB, 24/11/2005; 0524589.9,
 GB, 02/12/2005; 0607977.6,
 GB, 22/04/2006;
 (51) P=C07D 311/00;
 (73) ASTRAZENECA AB, ,
 (72) MICHAEL JAMES WARING; KURT GORDON PIKE; DARREN
 MCKERRECHER;
 (74) GUSTAVO RODRIGUEZ ZOPPI
 (54) COMPUESTOS QUIMICOS.
 (57)

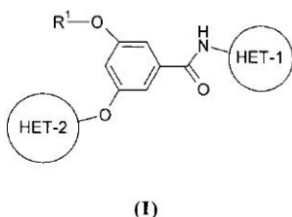

- (11) 508-2006001563
 (21) 2006-001563
 (22) 10/07/2006
 (30) P200501840, ES,
 27/07/2005;
 (51) P=C07D 265/00;
 (73) ALMIRALL PRODESARMA S.A., ,
 (72) LLUIS MIQUEL PAGES SANTACANA; JOAN TALTAVULL MOLL;
 ENRIQUE J. CHEANG VERA
 (54) NUEVOS DERIVADOS DE PIRIDO[3':2':4,5]FURO[3,2-D]PIRIMIDINA.
 (57)

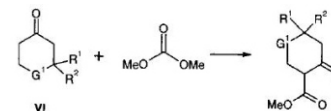

- (11) 508-2006001558
 (21) 2006-001558
 (22) 07/07/2006
 (30) 0503627-5, BR, 07/07/2005;
 (51) P=G01B 121/00;
 (73) PETROLED BRASILEIRO S.A. -
 PETROBRAS, ,
 (72) ALBERTO ALVES DE OLIVEIRA;
 (74) MANUEL POLANCO FERNANDEZ
 (54) EQUIPO Y PROCEDIMIENTO PARA
 LOCALIZAR E IDENTIFICAR
 INCrustACIONES EN CONDUCTOS Y EN PLANTAS DE PROCESO.
 (57)

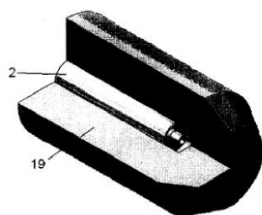

- (11) 508-2006001564
 (21) 2006-001564
 (22) 10/07/2006
 (30)
 (51) P=B05B 1/00;
 (73) AFA- POLYTEK B.V., ,
 (72) PETRUS LAMBERTUS WILHELMUS
 HURKMANS; WILHELMUS JOHANNES
 JOSEPH MAAS;
 (74) NEBREA MARIA MILAGROS
 (54) CONFIGURACION DE DOSIFICADOR CON
 PARED SENCILLA, GATILLO Y MUELLE DE
 FABRICA, ASI COMO INSTRUCCIONES PARA SU COMPOSICION.
 (57)

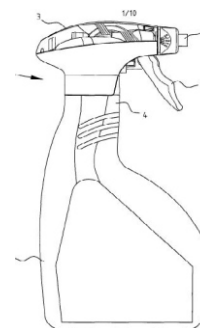

- (11) 508-2006001567
 (21) 2006-001567
 (22) 10/07/2006
 (30) 05-204264, JP,
 13/07/2005;
 (51) P=C07D 235/04;
 (73) BAN YU PHARMACEUTICAL
 CO., LTD., ,
 (72) ATSUSHI SATOH; HIROKI
 SAKOH; TAKESHI SAGARA;
 SATOSHI OZAKI; HISASHI
 OHTA; HIROSHI KAWAMOTO;
 YOSHIKAZU IWASAWA;
 MASAYA HASHIMOTO;
 (74) NEBREDIA MARIA MILAGROS
 (54) DERIVADOS DE
 2-OXO-IMIDAZOL SUSTITUIDOS CON DIHIDROXIALQUILO EN N.
 (57)

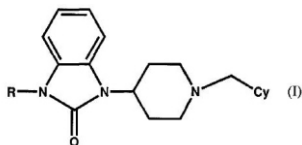

- (11) 508-2006001573
 (21) 2006-001573
 (22) 11/07/2006
 (30) 200501746, ES, 13/07/2005;
 (51) P=C07D 487/00;
 (73) ISDIN S.A., ,
 JORG HOLENZ; JORDI
 CORBERA; DAVID PANYELLA;
 CARLES PELEJERO; CARLES
 TRULLAS;
 (72) ENRIQUE J. CHEANG VERA
 (74) NUEVOS DERIVADOS DE
 (54) HEPTAAZAFENALENO,
 PROCEDIMIENTOS PARA SU
 OBTENCION, ASI COMO UTILIZACION DE ESTOS COMO AGENTES
 PROTECTORES CONTRA LA RADIACION UV.
 (57)

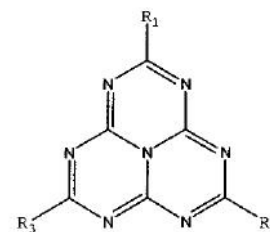

- (11) 508-2006001568
 (21) 2006-001568
 (22) 10/07/2006
 (30) 06/02477, FR, 16/03/2006;
 (51) P=B60C 23/00;
 (73) MICHELIN RECHERCHE ET
 TECHNIQUE S.A., ,
 (72) JOSE ANGEL MORENO;
 MARCOS CONTRERAS;
 (74) NEBREDIA MARIA MILAGROS
 (54) PROCEDIMIENTO DE
 DETERMINACION DE UN
 INDICADOR DE LAS
 SOLICITACIONES
 SOPORTADAS POR UN NEUMATICO DE VOLQUETE.
 (57)

- (11) 508-2006001575
 (21) 2006-001575
 (22) 11/07/2006
 (30) 60/697,590, US,
 11/07/2005;
 (51) P=C07C 237/00;
 (73) WYETH, ,
 (72) ERIC FEYFANT; MANUS IPEK;
 JASON SHADYUN XIANG;
 JOSHUA JAMES SABATINI;
 DAVID BRIAN HOW;
 PHAIK-ENG SUM;
 (74) MANUEL POLANCO
 FERNANDEZ
 (54) INHIBIDORES DE GLUTAMANO AGREGANASA.
 (57)

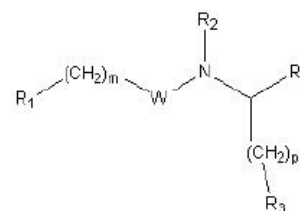

- (11) 508-2006001571
 (21) 2006-001571
 (22) 11/07/2006
 (30) 507382, FR, 11/07/2005;
 (51) P=F16L 25/00;
 (73) TECHNIP FRANCE, ,
 (72) JEAN-PASCAL BIAGGI;
 PHILIPPE ESPINASE;
 (74) GUSTAVO RODRIGUEZ ZOPPI
 (54) METODO E INSTALACION
 PARA CONECTAR UNA
 TUBERIA SUBMARINA RIGIDA
 Y UNA TUBERIA SUBMARINA
 FLEXIBLE.
 (57)

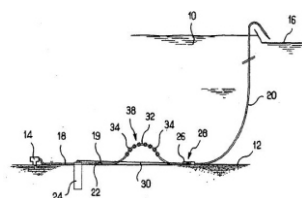

- (11) 508-2006001576
 (21) 2006-001576
 (22) 11/07/2006
 (30) 11/178,896, US, 11/07/2005;
 (51) P=E21B 43/00;
 (73) HALLIBURTON ENERGY
 SERVICES, INC., ,
 (72) PHILIP D. NGUYEN; THOMAS
 D. WELTON;
 (74) MANUEL POLANCO
 FERNANDEZ
 (54) METODOS Y COMPOSICIONES
 PARA CONTROLAR A LOS
 FINOS DE LA FORMACION Y
 REDUCIR EL CONTRAFLUJO DE
 ESTABILIZADOR.
 (57)

- (11) 508-2006001577
 (21) 2006-001577
 (22) 11/07/2006
 (30) 60/726,441, US,
 13/10/2005;
 (51) P=C07C 237/00;
 (73) WYETH, ,
 (72) TIMOTHY DOYLE; DAVID M.
 BLUM; MEL JENNINGS;
 JOSEPH ZELDIS; RONALD S.
 MICHALAK;
 (74) MANUEL POLANCO
 FERNANDEZ
 (54) METODOS PARA PREPARAR
 DERIVADOS DE ACIDO GLUTAMICO.
 (57)

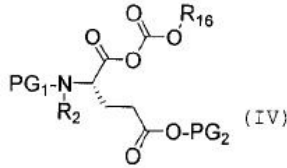

- (11) 508-2006001582
 (21) 2006-001582
 (22) 11/07/2006
 (30) 0514206.2, GB,
 11/07/2005;
 (51) P=C07D 257/00;
 (73) NOVARTIS AG, ,
 (72) DOMINIQUE GRIMLER;
 GOTTFRIED
 SEDELMEIER;
 (74) BENTATA KAREL
 (54) COMPUESTOS
 ORGANICOS.
 (57)

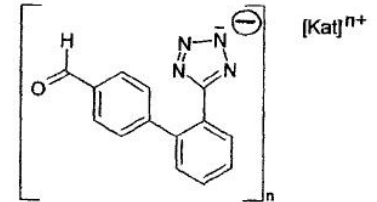

- (11) 508-2006001580
 (21) 2006-001580
 (22) 11/07/2006
 (30) 60/698,183, US,
 11/07/2005;
 (51) P=C08L 51/06; S=C09J
 151/06;
 (73) DOW GLOBAL TECHNOLOGIES
 INC., ,
 (72) RANDALL M. CUNTALA;
 CYNTHIA L. RICKEY;
 BENJAMIN R. ROZENBLAT;
 TERESA KARJALA; SELIM
 YALVAC;
 (74) BENTATA KAREL
 (54) POLIMEROS DE OLEFINA INJERTADOS CON SILANO, COMPOSICIONES
 Y ARTICULOS PREPARADOS A PARTIR DE LOS MISMOS, Y METODOS
 PARA SU ELABORACION.
 (57)

- (11) 508-2006001583
 (21) 2006-001583
 (22) 12/07/2006
 (30) 60/698,403, US,
 12/07/2005;
 (51) P=A61K 31/00;
 (73) JANSSEN
 PHARMACEUTICA, N.V., ,
 (72) BOYU ZHAO; ROY E.
 TWYMAN;
 (74) MANUEL POLANCO
 FERNANDEZ
 (54) METODOS PARA LA
 NEUROPROTECCION.
 (57)

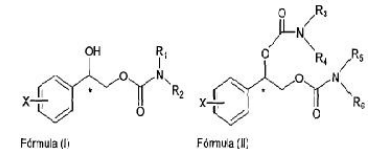

- (11) 508-2006001581
 (21) 2006-001581
 (22) 11/07/2006
 (30) 0507455, FR, 12/07/2005;
 (51) P=F27B 13/00;
 (73) ALUMINIUM PECHINEY, ,
 (72) JEAN BOGOT; CHRISTIAN
 JONVILLE;
 (74) BENTATA KAREL
 (54) HORNOS DE CAMARAS
 CONJUNTADAS DE
 DILATACION MEJORADAS Y
 LADRILLOS DESTINADOS A SU
 REALIZACION.
 (57)

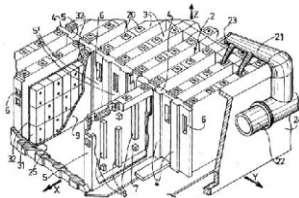

- (11) 508-2006001584
 (21) 2006-001584
 (22) 12/07/2006
 (30) 60/698,402, US,
 12/07/2005;
 (51) P=C10L 3/00;
 (73) CONOCOPHILLIPS
 COMPANY, ,
 (72) JAME YAO; RONG-JWYN
 LEE; SHAWN S. HUANG;
 JONG JUH CHEN; WELDON
 L. RANSBARGER; DOUGLAS
 G. ELLIOT; WESLEY R.
 QUALLS;
 (74) MANUEL POLANCO
 FERNANDEZ
 (54) INSTALACION DE LNG CON
 RECUPERACION DE NGL INTEGRADA PARA LA RECUPERACION
 MEJORADA DE NGL Y FLEXIBILIDAD DE PRODUCTO.
 (57)

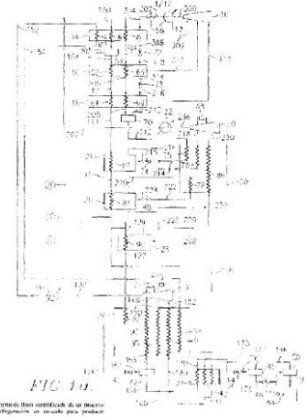

- (11) 508-2006001585
 (21) 2006-001585
 (22) 12/07/2006
 (30) 60/698.625, US,
 12/07/2005;
 (51) P=AGIK 31/00;
 (73) JANSSEN
 PHARMACEUTICA,
 N.V.,
 (72) BOYU ZHAO; ROY E. TWYMAN;
 (74) MANUEL POLANCO FERNANDEZ
 (54) METODOS PARA TRATAR LA EPILEPTOGENESIS.
 (57)

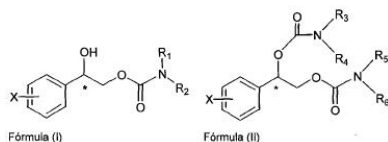

- (11) 508-2006001600
 (21) 2006-001600
 (22) 13/07/2006
 (30) 05106443.4, CH,
 14/07/2005;
 (51) P=C07D 209/04;
 (73) F. HOFFMANN-LA
 ROCHE AG.,
 (72) PACTRICK SCHNIDER;
 MARK
 ROGERS-EVANS;
 HASANE RATNI; CHRISTOPHE GRUNDSCHOBBER; CATERINA BISSANTZ;
 (74) MANUEL POLANCO FERNANDEZ
 (54) DERIVADOS DE INDOL-3-IL-ESPIRO-PIPERIDINA COMO
 ANTAGONISTAS DEL RECEPTOR VIA.
 (57)

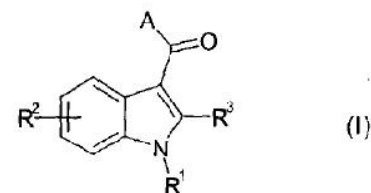

- (11) 508-2006001592
 (21) 2006-001592
 (22) 12/07/2006
 (30) 60/698.594,
 US, 12/07/2005;
 (51) P=AGIC 17/28;
 (73) COLGATE-PALMO
 LIVE COMPANY.,
 (72) THOMAS BOYD;
 HENG CAI;
 (74) BENTATA KAREL
 (54) IMPLEMENTO PARA EL CUIDADO ORAL QUE TIENE UN DEPOSITO
 PARA DISPENSAR UN AGENTE ACTIVO.
 (57)

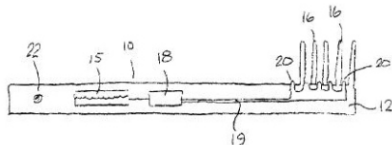

- (11) 508-2006001602
 (21) 2006-001602
 (22) 13/07/2006
 (30) 11/183.028, US, 15/07/2005;
 (51) P=E21B 43/00;
 (73) HALLIBURTON ENERGY
 SERVICES, INC.,
 (72) LARRY S. EOFF; ELDON D.
 DALRYMPLE; LEOPOLDO
 SIERRA; PHILIP D. NGUYEN;
 (74) MANUEL POLANCO
 FERNANDEZ
 (54) METODOS Y COMPOSICIONES
 PARA CONTROLAR LA PRODUCCION DE AGUA Y ARENA EN POZOS
 SUBTERRANEOS.
 (57)

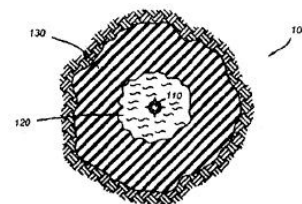

- (11) 508-2006001599
 (21) 2006-001599
 (22) 12/07/2006
 (30)
 (51) P=C07D 275/00;
 (73) ASTRAZENECA AB.,
 (72) PATRICK HOLM; ROBERT
 JUDKINS; KAY BRICKMANN;
 LANNA LI; ANDERS BROD;
 PERNILLA SANDBERG;
 CHRISTER WESTERLUND;
 JONAS BOSTROM;
 MARIANNE SWANSON;
 (74) LOPEZ CEGARRA JESUS
 ALBERTO
 (54) DERIVADOS ANILINICO DE
 ISOTIAZOL-3(2H)-DNA-1,1-DI
 OXIDOS COMO
 MODULADORES DEL
 RECEPTOR X DEL HIGADO.
 (57)

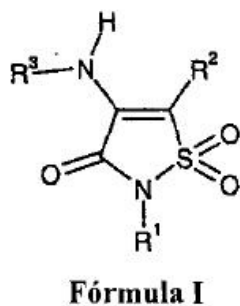

- (11) 508-2006001606
 (21) 2006-001606
 (22) 13/07/2006
 (30) 11/180.253, US,
 13/07/2005;
 (51) P=B01J 32/00;
 (73) S=B01J 37/025;
 THE BOC GROUP, INC.,
 (72) DIVYANSHU R.
 ACHARYA; MARK S.
 TOMCZAK; WEIBIN
 JIANG; SEUNGDOO PARK;
 (74) MANUEL POLANCO FERNANDEZ
 (54) METODOS DE SELLADO DE REACTOR.
 (57)

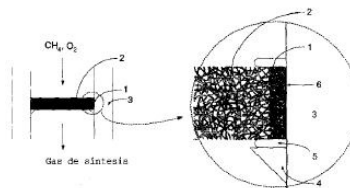

(11) 508-2006001607
 (21) 2006-001607
 (22) 13/07/2006
 (30) 11/180.767, US, 13/07/2005;

(51) P=C09K 7/02;
 (73) HALLIBURTON ENERGY SERVICES, INC.,
 (72) ERIC DAVIDSON; CARL J. THAEMILTZ; CINDY C. FANG;
 (74) MANUEL POLANCO FERNANDEZ
 (54) POLIMEROS DE INVERSION INVERSA COMO MATERIAL DE CIRCULACION PERDIDA.
 (57)

(11) 508-2006001608
 (21) 2006-001608
 (22) 13/07/2006
 (30) 60/699.435, US, 13/07/2005;

(51) P=C07D 235/04;
 (73) F. HOFFMANN-LA ROCHE AG.,
 (72) SHU-HAI ZHAO; KEITH ADRIAN MURRAY WALKER; STEVEN SETHOFER; TIMOTHY D. DWENS;
 (74) MANUEL POLANCO FERNANDEZ
 (54) DERIVADOS DE BENZIMIDAZOL COMO 5-HT6, 5-HT2A.
 (57)

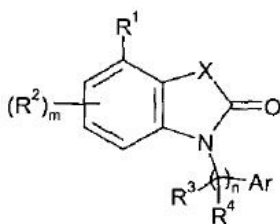

(11) 508-2006001610
 (21) 2006-001610
 (22) 13/07/2006
 (30) 60/698.760, US, 13/07/2005;

(51) P=G06N 7/00;
 (73) EXXONMOBIL UPSTREAM RESEARCH COMPANY.,
 (72) ROBERT G. KEYS; CHRISTOPHER J. FINN; REBECCA L. SALTER;
 (74) BENTATA KAREL
 (54) METODO PARA LA PREDICCION DE LA MEJOR Y LA PEOR DE UN CONJUNTO DE SOLUCIONES NO SINGULARES.
 (57)

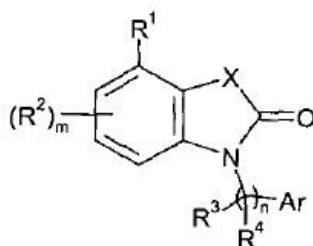

(11) 508-2006001611
 (21) 2006-001611
 (22) 13/07/2006
 (30) 60/698.801, US, 13/07/2005;

(51) P=C07D 403/00;
 S=C07D 413/00;
 (73) NOVARTIS AG.,
 (72) ADA SKORDINSKY;
 PRASAD KOTESWARA KAPA; PIOTR KARPINSKI; DIMITRIS PAPOUTSAKIS; BEATA SWERYDA-KRAWIEC; JAMES ANTHONY VIVELD; MICHAEL J. GIRGIS; XINGLONG JIANG; GEORGE TIEN-SAN LEE; GUANG-PEI CHEN; CHRISTINE E. GARRET;
 BENTATA KAREL
 (74) AGONISTAS DE PPAR ALFA/ GAMMA Y PROCESOS DE PREPARACION.
 (57)

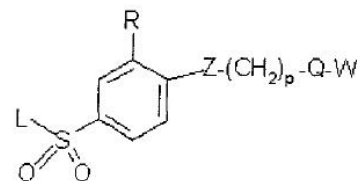

(11) 508-2006001612
 (21) 2006-001612
 (22) 13/07/2006
 (30) 11/182.398, US, 15/07/2005;

(51) P=A61K 9/00;
 (73) COLGATE-PALM OLIVE COMPANY.,
 (72) THOMAS J. BOYD; JEFFREY MILLER;
 MICHAEL PRENCIPE; ANDRE MORGAN; EVANGELIA S. ARVANITIDOU;
 BENTATA KAREL
 (54) COMPOSICIONES ORALES QUE TIENEN INGREDIENTES CATIONICOS ACTIVOS.
 (57)

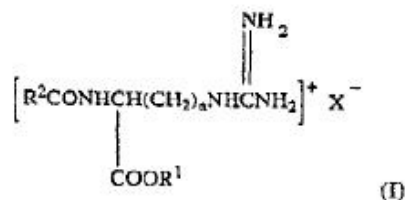

(11) 508-2006001614
 (21) 2006-001614
 (22) 13/07/2006
 (30) 11/180.191, US, 13/07/2005;

(51) P=G06F 19/00;
 (73) SCHLUMBERGER HOLDINGS LIMITED.,
 (72) CLAUDE SIGNER; NNEKA WILLIAMS; DAVID MCCORMICK; DANIEL TETZLAFF; PIOTR MIROWSKI;
 (74) BLANCO HERNANDEZ LUIS
 (54) GENERACION Y VALIDACION COMPUTARIZADA DE IMAGENES DE ENTRENAMIENTO PARA ANALISIS GEODISTADISTICOS DE PUNTOS MULTIPLES.
 (57)

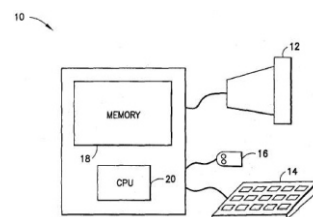

- (11) 508-2006001618
 (21) 2006-001618
 (22) 13/07/2006
 (30) 0507518, FR,
 13/07/2005;
 (51) P=F16L 57/02;
 (73) TECHNIP FRANCE, .,
 (72) SYLVAIN ROUTEAU;
 JEAN-FRANCOIS
 DUROCH;
 (74) LOPEZ CEGARRA
 JESUS ALBERTO
 (54) DISPOSITIVO PARA REGULAR EL PANDEO DE TUBERIAS
 SUBMARINAS.
 (57)

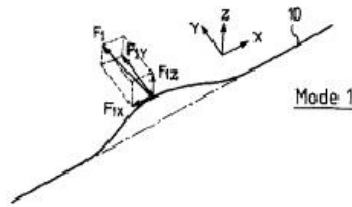

- (11) 508-2006001630
 (21) 2006-001630
 (22) 14/07/2006
 (30) 60/699,096, US,
 14/07/2005;
 60/700,559, US,
 18/07/2005;
 (51) P=C07D 251/00;
 (73) GILEAD SCIENCES,
 INC., .
 (72) AESOP CHO;
 XIADNING C. SHENG;
 CHOUNG U. KIM;
 (54) NEBREA MARIA MILAGROS
 COMPUESTOS ANTIVIRALES.
 (57)

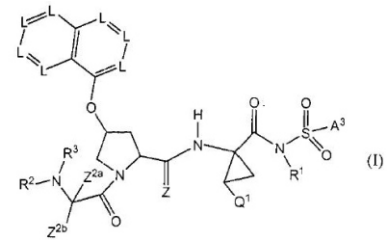

- (11) 508-2006001623
 (21) 2006-001623
 (22) 14/07/2006
 (30) 60/699,304, US,
 14/07/2005;
 (51) P=H04Q 7/20;
 (73) INTERDIGITAL
 TECHNOLOGY
 CORPORATION, .
 (72) KAMEL M. SHAHEEN;
 (74) MANUEL POLANCO
 FERNANDEZ
 (54) SISTEMA DE
 COMUNICACIONES INALAMBRICAS Y METODO PARA IMPLEMENTAR
 UN PROCEDIMIENTO DE CONEXION DE SISTEMA EVOLUCIANADO.
 (57)

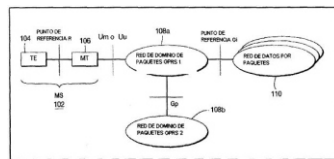

- (11) 508-2006001635
 (21) 2006-001635
 (22) 14/07/2006
 (30) 05A 001338, IT,
 14/07/2005;
 (51) P=F27B 3/00;
 (73) TECHINT COMPAGNIA
 TECNICA
 INTERNAZIONALE
 S.P.A., .
 (72) MAURO BIANCHI
 FERRI; CLAUDIO LODATI; SILVIO REALI; PAOLO ARGENTA;
 (74) BENTATA KAREL
 (54) APARATO PARA LA COMBUSTION DE GAS QUE SALE DE UN HORNO,
 PARA EL PRECALENTAMIENTO DE LA CHATARRA QUE ENTRA AL
 MISMO HORNO Y PROCESO RELACIONADO.
 (57)

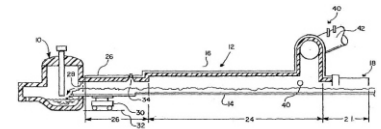

- (11) 508-2006001624
 (21) 2006-001624
 (22) 14/07/2006
 (30) P200501876, ES,
 29/07/2005;
 (51) P=C07D 241/00;
 (73) ALMIRALL
 PRODESFARMA S.A., .
 (72) PAUL ROBERT
 EASTWOOD; LIDIA
 SOCA PUEYO;
 CRISTINA ESTEVE
 TRIAS; BERNAT VIDAL
 JUAN;
 (74) ENRIQUE J. CHEANG
 VERA
 (54) NUEVOS DERIVADOS
 DE PIRAZINA.
 (57)

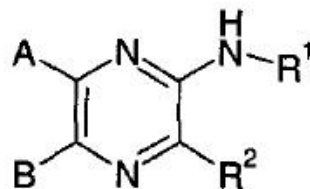

- (11) 508-2006001642
 (21) 2006-001642
 (22) 18/07/2006
 (30) 60/699,898, US,
 18/07/2005;
 (51) P=C07D 235/00;
 (73) ORION
 CORPORATION, .
 (72) EIJA TIAINEN; JARMO
 PYSTYNEN; ANNE
 LUIRO; REIJO
 BACKSTROM; MARKO
 AHLMARK;
 (74) GUSTAVO
 RODRIGUEZ ZOPPI
 (54) NUEVOS COMPUESTOS FARMACEUTICOS.
 (57)

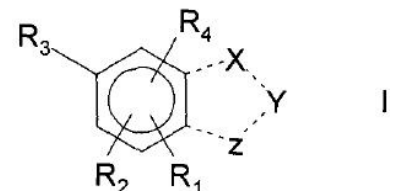

- (11) 508-2006001643
 (21) 2006-001643
 (22) 18/07/2006
 (30)
 (51) P=C08F 10/00;
 (73) MITSUI CHEMICALS, INC.,
 (72) TETSUNDRI SHINOZAKI;
 ATSUSHI SHIBAHARA; KUNIO
 YAMAMOTO; TOSHIYUKI
 TSUTSUI; HISAO HASHIDA;
 KAZUHISA MATSUNAGA;
 (74) BENTATA KAREL
 (54) COMPONENTE CATALIZADOR A
 BASE DE TITANIO SOLIDO, CATALIZADOR PARA LA POLIMERIZACION
 DE OLEFINAS Y PROCESO PARA LA PRODUCCION DE POLIMEROS A
 BASE DE OLEFINAS.

(57)

- (11) 508-2006001644
 (21) 2006-001644
 (22) 18/07/2006
 (30) 0507576, FR,
 18/07/2005;
 (51) P=C10G 45/00;
 (73) INSTITUT FRANCAIS
 DU PETROLE, / ENI
 S.P.A.,
 (72) VINCENZO CALEMA;
 PATRICK EUZEN;
 (74) BENTATA KAREL
 (54) PROCESO PARA LA PRODUCCION DESTILADOS MEDIOS POR
 HIDROISOMERIZACION E HIDROCRQUEO DE ALIMENTACIONES
 PROVENIENTES DEL PROCESO FISCHER-TROPSCH USANDO UN
 LECHO DE PROTECCION MULTIFUNCIONAL.

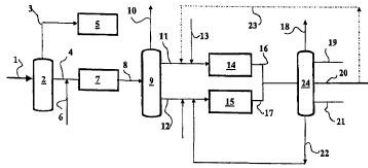

(57)

- (11) 508-2006001645
 (21) 2006-001645
 (22) 18/07/2006
 (30)
 (51) P=C08F 4/654; S=C08F
 110/06;
 (73) MITSUI CHEMICALS, INC.,
 (72) TETSUNDRI SHINOZAKI; ATSUSHI
 SHIBAHARA; KUNIO YAMAMOTO;
 TOSHIYUKI TSUTSUI; HISAO
 HASHIDA; KAZUHISA
 MATSUNAGA;
 (74) BENTATA KAREL
 (54) PROCESO PARA LA PRODUCCION DE UN POLIMERO A BASE DE
 OLEFINAS Y COMPONENTE CATALIZADOR A BASE DE TITANIO SOLIDO.

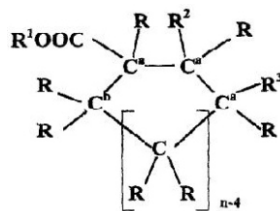

(57)

- (11) 508-2006001656
 (21) 2006-001656
 (22) 19/07/2006
 (30) 0514959.6, GB,
 21/07/2005;
 (51) P=A24D 3/06;
 (73) BRITISH
 AMERICAN
 TOBACCO
 (INVESTMENTS)
 LIMITED,
 (72) RICHARD THOMAS FIEBELKORN;
 (74) NEBREA MARIA MILAGROS
 (54) ARTICULO PARA FUMAR.

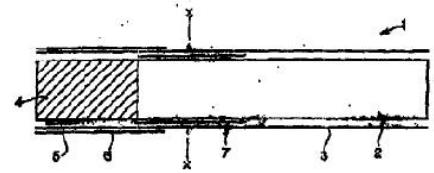

- (11) 508-2006001662
 (21) 2006-001662
 (22) 19/07/2006
 (30) 05/000413, IT,
 19/07/2005;
 (51) P=B22D 11/00;
 (73) GIOVANNI ARVEDI,
 GIOVANNI ARVEDI;
 (72) BENTATA KAREL
 (74) PROCEDIMIENTO Y
 PLANTA RELACIONADA
 PARA FABRICAR
 PRODUCTOS LARGOS
 DE ACERO SIN
 INTERRUCCION.

(57)

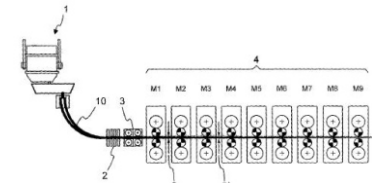

- (11) 508-2006001663
 (21) 2006-001663
 (22) 19/07/2006
 (30) 05034498.4, DE,
 20/07/2005;
 11/348,545, US,
 06/02/2006;
 (51) P=A61K 31/00;
 (73) GRUNENTHAL GMBH,
 (72) MARIO POPOVA;
 HEINRICH
 KUGELMANN; OLIVER
 GLOGER;
 (74) LOPEZ CEGARRA
 JESUS ALBERTO
 (54) ANTICONCEPCION
 ORAL CON TRIMEGESTONA.

(57)

(11) 508-2006001665
 (21) 2006-001665
 (22) 19/07/2006
 (30) 0502971-6, BR,
 19/07/2005;
 (51) P=F24F 7/00;
 (73) ARNO S/A.,
 (72) JOSE CARLOS VENEZIANO;
 RINALDO PLANCA;
 (74) GONZALEZ YANES
 SEBASTIAN
 (54) SISTEMA APLICADO A
 VENTILADOR.
 (57)



(11) 508-2006001669
 (21) 2006-001669
 (22) 20/07/2006
 (30) 0507803, FR,
 22/07/2005;
 (51) P=C07D 209/00;
 (73) SANDFI-AVENTIS.,
 (72) ANDRE MALANDA; YANNICK
 EVANNO; LAURENT DUBOIS;
 (74) BENTATA KAREL
 (54) DERIVADOS DE
 N-(HETERODARIL)-1-HETEROA
 RILALQUIL-1H-INDOL-2-CAR
 BOXAMIDAS, SU
 PREPARACION Y SU APLICACION EN TERAPEUTICA.
 (57)

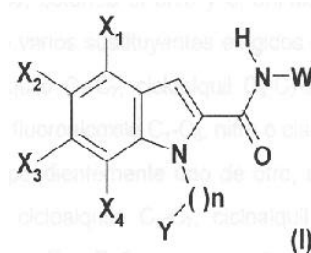

(11) 508-2006001667
 (21) 2006-001667
 (22) 20/07/2006
 (30) 05A001410, IT,
 22/07/2005;
 (51) P=B01J 21/00;
 (73) INSTITUT FRANCAIS DU
 PETROLE., /
 ENITECNOLOGIE S.P.A., /
 ENI S.P.A.,
 (72) GASTONE DEL PIERO;
 ROBERTO ZENNARO;
 LUCIANO C. CARLUCIO;
 GIUSEPPE BELLUSI;
 (74) BENTATA KAREL
 (54) PROCESO PARA LA
 PREPARACION DE CATALIZADORES FISCHER-TROPSCH CON UNA
 ALTA ESTABILIDAD MECANICA, TERMICA Y QUIMICA.
 (57)

(11) 508-2006001670
 (21) 2006-001670
 (22) 20/07/2006
 (30) 05291558.4, FR,
 20/07/2005;
 (51) P=C07D 401/00; S=C07D
 403/00;
 (73) AVENTIS PHARMA S.A.,
 (72) SERGE MIGNANI; ODILE
 ANGOILLANT-BONIFACE;
 BRUNO FILOCHE-ROMME;
 KIRSTEN BJERGARDE; NINA
 MA; ANIL NAIR; JACQUES
 MAUGER;
 (74) BENTATA KAREL
 (54) HETEROCICLOS DE 1,4-DIHIROPYRIDINA-CONDENSADOS, PROCESOS
 PARA PREPARAR LOS MISMOS, USO Y COMPOSICIONES QUE LOS
 CONTIENEN.
 (57)

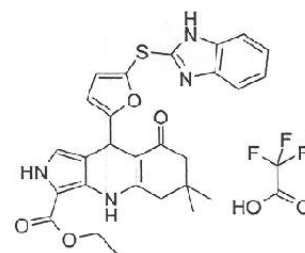

(11) 508-2006001668
 (21) 2006-001668
 (22) 20/07/2006
 (30) 0507804, FR,
 22/07/2005;
 (51) P=C07D 209/00;
 (73) SANDFI-AVENTIS.,
 (72) ANDRE MALANDA; YANNICK
 EVANNO; LAURENT DUBOIS;
 (74) BENTATA KAREL
 (54) DERIVADOS DE
 -(ARILALQUIL)-1H-PIRROLO
 PIRIDIN-2-CARBOXAMIDAS,
 SU PREPARACION Y SU
 APLICACION EN
 TERAPEUTICA.
 (57)

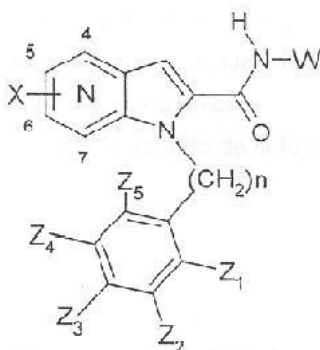

(11) 508-2006001672
 (21) 2006-001672
 (22) 20/07/2006
 (30) 11/186,204, US, 20/07/2005;
 (51) P=C07C 1/00;
 (73) SAUDI ARABIAN OIL COMPANY,
 (72) ALI H. AL-ABDULAI; YUV R.
 MEHRA;
 (74) MANUEL POLANCO FERNANDEZ
 (54) PURIFICACION DE HIDROGENO
 PARA GAS DE REPOSICION EN
 PROCESOS DE
 HIDROPROCESAMIENTO.
 (57)

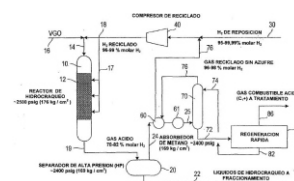

(11) 508-2006001674
 (21) 2006-001674
 (22) 20/07/2006
 (30) 11/185,054, US,
 20/07/2005;
 (51) P=F16K 1/00;
 (73) FISHER CONTROLS
 INTERNATIONAL LLC.,
 (72) STEPHEN G. SEBERGER;
 (74) MANUEL POLANCO
 FERNANDEZ
 (54) SISTEMA DE PARO DE
 EMERGENCIA.
 (57)

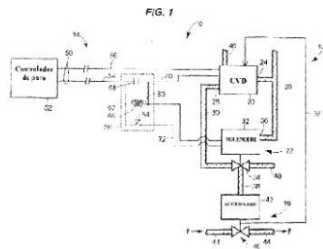

(11) 508-2006001678
 (21) 2006-001678
 (22) 20/07/2006
 (30) 05034949.8, DE,
 22/07/2005;
 (51) P=F28D 7/02;
 (73) LINDE
 AKTIENGESELLSCHAFT.,
 (72) MANFRED STEINBAUER;
 JURGEN SPREEMANN;
 REINHOLD HOLZL; ANDRE
 BIEGNER;
 (74) NEBREDIA MARIA MILAGROS
 INTERCAMBIADOR DE CALOR
 ENROLLADO HELICOIDALMENTE CON PAREDES ANTI-RUIDOS.
 (57)

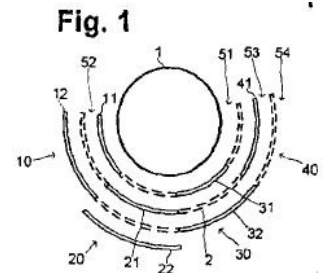

(11) 508-2006001675
 (21) 2006-001675
 (22) 20/07/2006
 (30) 60/700,799, US,
 20/07/2005;
 (51) P=H04L 12/00;
 (73) INTERDIGITAL
 TECHNOLOGY
 CORPORATION.,
 (72) KAMEL M. SHAHEEN;
 (74) MANUEL POLANCO
 FERNANDEZ
 (54) METODO Y SISTEMA
 PARA SOPORTAR UNA
 UTRAN
 EVOLUCIONADA.
 (57)

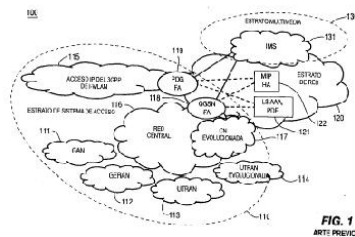

(11) 508-2006001679
 (21) 2006-001679
 (22) 20/07/2006
 (30) 0503029-3, BR,
 27/07/2005;
 (51) P=D21B 3/00;
 (73) RICARDO REIS DE CARVALHO,
 (72) RICARDO REIS DE CARVALHO;
 (74) ENRIQUE J. CHEANG VERA
 SISTEMA PARA TRATAMIENTO
 CONTINUO E
 INDIVIDUALIZADO PARA
 REVESTIMIENTOS DE MAQUINAS DE PAPEL Y CELULOSA Y OTROS.
 (57)

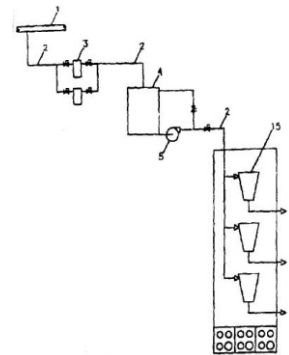

(11) 508-2006001676
 (21) 2006-001676
 (22) 20/07/2006
 (30) 05090214.7, DE,
 21/07/2005;
 (51) P=C07J 1/00;
 (73) SCHERING
 AKTIENGESELLSCHAFT.,
 (72) SEBA HARTMUT; SEILZ
 CARSTEN;
 (74) ARCILA SALGADO GUSTAVO
 PROCESO PARA PRODUCIR
 3-OXO-PREGN-4-END-21,17-
 CARBOLACTONAS POR
 OXIDACION LIBRE DE
 METALES DE
 17-(3-HIDROXIPROPIL)-3,17-
 DIHIDROXIANDROSTANOS.
 (57)

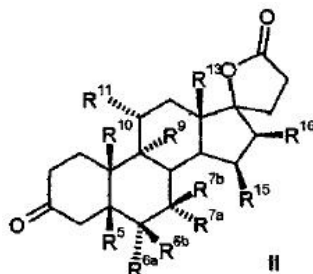

(11) 508-2006001680
 (21) 2006-001680
 (22) 20/07/2006
 (30) 66071/2005, KP,
 20/07/2005; 82403/2005,
 KP, 05/09/2005;
 (51) P=H04B 1/00;
 (73) SAMSUNG ELECTRONICS CO.
 LTD.,
 (72) DO-HYON YIM; KANG-GYU LEE;
 JEDNG-HOON PARK;
 JAE-HWAN CHANG;
 JONG-HYUN WON;
 (74) DIEGO BUSTILLOS BEINER
 SISTEMA Y METODO PARA LA
 TRANSMISION/RECEPCION DE LA INFORMACION DE ASIGNACION DE
 RECURSOS EN UN SISTEMA DE COMUNICACION.
 (57)

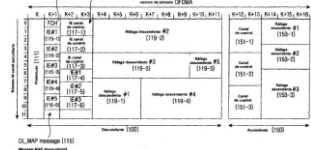

(11) 508-2006001682
 (21) 2006-001682
 (22) 20/07/2006
 (30) 60/701,406, US, 20/07/2005;
 60/716,213, US, 12/09/2005;
 (51) P=C07D 401/00; S=C07D 403/00;
 (73) NOVARTIS AG, ,
 (72) JORG BROZIO; STEPHANIE MONNIER;
 RAEANN WU; PIOTR H. KARPINSKI; PAUL ALLEN SUTTON;
 WEN-CHUNG SHIED; PAUL W. MANLEY;
 (74) BENTATA KAREL
 (54) SALES DE
 4-METIL-N-[3-(4-METIL-IMIDAZOL-1-IL)-5-TRIFLUOROMETIL-FENIL]-
 3-(4-PIRIMIDIN-2-ILAMINO)-BENZAMIDA.

(11) 508-2006001683
 (21) 2006-001683
 (22) 20/07/2006
 (30) 60/701,405, US, 20/07/2005;
 60/716,214, US, 12/09/2005;
 (51) P=C07D 401/00; S=C07D
 403/00;
 (73) NOVARTIS AG, ,
 (72) JORG BROZIO; STEPHANIE
 MONNIER; RAEANN WU; PIOTR H. KARPINSKI; PAUL ALLEN SUTTON;
 WEN-CHUNG SHIED; PAUL W. MANLEY;
 (74) BENTATA KAREL
 (54) FORMAS CRISTALINAS DE LA 4-METIL-N-[3-(4-METIL-IMIDAZOL
 -1-IL)-5-TRIFLUOROMETIL-FENIL]-3-(4-PIRIDIN-3-IL-PIRIMIDIN-2-IL
 AMINO)-BENZAMIDA.

(11) 508-2006001684
 (21) 2006-001684
 (22) 20/07/2006
 (30) 60/701,215, US, 21/07/2005;
 (51) P=C07D 403/00;
 (73) F.HOFFMANN-LA ROCHE
 AG, ,
 (72) JEFFERSON W. TILLEY;
 KSHITIJ C. THAKKAR;
 SUNG-SAU SO; NATHAN
 R. SCOTT; YIMIN QIAN;
 SHERRIE L.
 PIETRANICO-COLE;
 DENIS J. KERTESZ;
 NANCY E. HAYNES;
 (74) BENTATA KAREL
 (54) AGONISTAS DEL
 RECEPTOR DE LA HORMONA TIROIDEA.

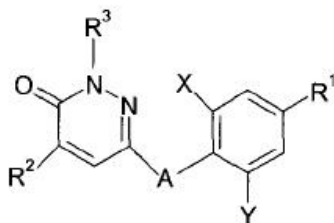

(11) 508-2006001687
 (21) 2006-001687
 (22) 21/07/2006
 (30) 11/187,569, US,
 22/07/2005;
 (51) P=B25G 3/00;
 (73) UNITED STATES GYPSUM
 COMPANY, ,
 (72) FRANK STERPKA; ROBERT
 BRUND; MATTHEW E. MYERS;
 (74) GUSTAVO RODRIGUEZ ZOPPI
 (54) ESPATULA CON
 EMPUÑADURA EXCENTRICA.

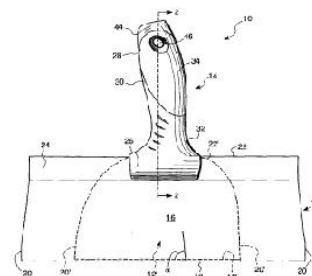

(11) 508-2006001688
 (21) 2006-001688
 (22) 21/07/2006
 (30) 11/187,582, US,
 22/07/2005; 11/328,530,
 US, 10/01/2006;
 (51) P=B25G 3/00;
 (73) UNITED STATES GYPSUM
 COMPANY, ,
 (72) SCOTT FONG; MATTHEW E.
 MYERS;
 (74) GUSTAVO RODRIGUEZ
 ZOPPI
 (54) MANGO DE ESPATULA CON
 INSERTO DE
 IDENTIFICACION.

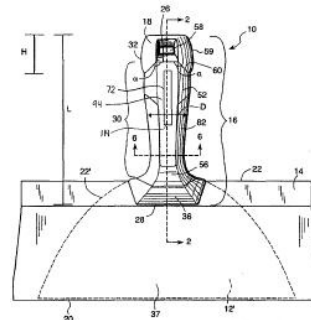

(11) 508-2006001690
 (21) 2006-001690
 (22) 21/07/2006
 (30) 11/186,505, US,
 21/07/2005;
 (51) P=A47C 27/00;
 (73) DREAMWELL, INC., ,
 (72) WILLIAM C. CREEKMUIR;
 (74) NEBREA MARIA
 MILAGROS
 (54) METODO PARA EL
 ENSAMBLE DE
 COLCHONES
 UTILIZANDO
 LENGUETAS PLASTICAS
 DE FIJACION.

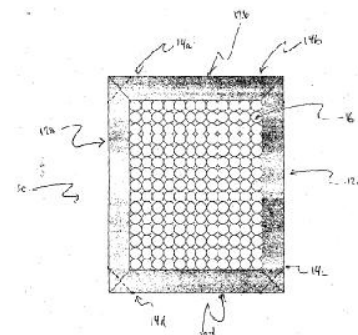

(11) 508-2006001691
 (21) 2006-001691
 (22) 21/07/2006
 (30) 60/701.555, US,
 22/07/2006;
 (51) P=AGIK 31/00;
 (73) THE PROCTER & GAMBLE
 COMPANY, .
 (72) JOSE MAURO
 GOULART-BRUM; JOSEPH
 MICHAEL SPRAFKA II;
 (74) DIEGO BUSTILLOS BEINER
 (54) COMPOSICIONES PARA
 REDUCIR LA INCIDENCIA DE
 ARRITMIA INDUCIDA POR
 FARMACOS.
 (57)

(11) 508-2006001692
 (21) 2006-001692
 (22) 21/07/2006
 (30) 11/186.510, US, 21/07/2005;
 (51) P=AGIK 7/16;
 (73) COLGATE-PALMOLIVE
 COMPANY, .
 (72) LINH FRUGE; EVANGELIA S.
 ARVANITIDOU; ABDUL
 GAFFAR; DAVID VISCIO;
 GUOFEN XU; THOMAS A.
 BOYD;
 (74) BENTATA KAREL
 (54) COMPOSICION ORAL QUE
 CONTIENE NANOPARTICULAS
 DE ZINC NO AGREGADAS.
 (57)

(11) 508-2006001693
 (21) 2006-001693
 (22) 21/07/2006
 (30) 60/701.817, US,
 22/07/2005;
 (51) P=E21B 47/00;
 (73) EXXONMOBIL
 UPSTREAM RESEARCH
 COMPANY, .
 (72) XINYOU LU;
 (74) BENTATA KAREL
 (54) METODO PARA LA
 DETERMINACION DE
 LAS ORIENTACIONES
 DE LOS RECEPTORES.
 (57)

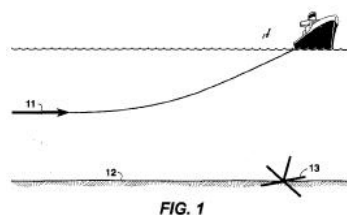

(11) 508-2006001695
 (21) 2006-001695
 (22) 21/07/2006
 (30) 05034973.0, DE,
 22/07/2005;
 (51) P=C07C 13/00;
 (73) GRUNENTHAL GMBH, .
 (72) DE PAUL SUSAN
 MARGARET; VON
 RAUMER MARCUS;
 SZELAGIEWICZ
 MARTIN; BERGHAUSEN JORG;
 HELL WOLFGANG; GRUSS
 MICHAEL;
 ANTEQUERA H. RICARDO E.
 (54) SAL DE DIMETILAMINOMETIL-FENIL-CICLOHEXANO Y SU
 FORMA CRISTALINA.
 (57)

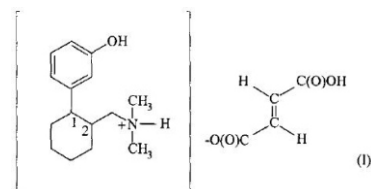

(11) 508-2006001696
 (21) 2006-001696
 (22) 21/07/2006
 (30) 05034974.9, DE,
 22/07/2005;
 (51) P=C07C 13/00;
 (73) GRUNENTHAL
 GMBH, .
 (72) VON RAUMER
 MARCUS; DE
 PAUL SUSAN
 MARGARET; BERGHAUSEN
 JORG; SZELAGIEWICZ
 MARTIN; HELL
 WOLFGANG; GRUSS
 MICHAEL;
 ANTEQUERA H. RICARDO E.
 (54) SAL DE DIMETILAMINOMETIL-FENIL-CICLOHEXANO Y SU
 FORMA CRISTALINA.
 (57)

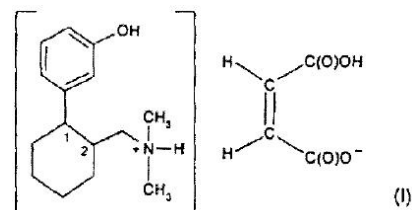

(11) 508-2006001698
 (21) 2006-001698
 (22) 21/07/2006
 (30) 05106695.9, CH,
 21/07/2005;
 (51) P=C07D 209/04;
 (73) F. HOFFMANN-LA
 ROCHE AG, .
 (72) PATRICK
 SCHNIDER; MARK
 ROGERS-EVANS;
 HASANE RATNI; CHRISTOPHE
 GRUNDSCHÖBER; CATERINA
 BISSANTZ;
 (74) MANUEL POLANCO FERNANDEZ
 (54) DERIVADOS INDOL-3-IL-CARBONIL-PIPERIDIN-BENZOIMIDAZOL
 COMO ANTAGONISTAS DEL RECEPTOR VIA.
 (57)

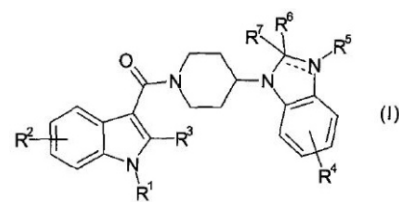

(11) 508-2006001700

(21) 2006-001700

(22) 21/07/2006

(30) 60/701,158, US,

21/07/2005;

(51) P=C07F 1/00;

(73) WYETH, .

(72) JOSEPH ZELDIS; JEAN L.

HELOM; RONALD S.

MICHALAK;

(74) MANUEL POLANCO

FERNANDEZ

(54) PROCEDIMIENTO PARA LA PREPARACION DE HALUROS DE

SULFONILO Y SULFONAMIDAS.

(57)

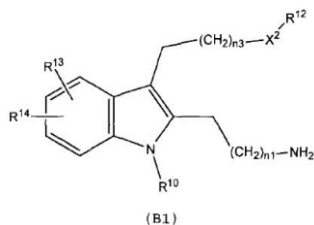

(11) 508-2006001706

(21) 2006-001706

(22) 25/07/2006

(30) 05035762.8, DE, 29/07/2005;

(51) P=C23C 26/00; S=B01J

20/00; S=C07F 7/00;

(73) SUD-CHEMIE AG., .

(72) STEPHAN HERMES; FELICITAS

SCHRODER; CHRISTOF WOLL;

ROLAND FISCHER; RICHARD

FISCHER;

(74) NEBREDIA MARIA MILAGROS

(54) CAPAS DE ALTA POROSIDAD DE MOFS Y PROCESO PARA PRODUCIR

DICHAS CAPAS.

(57)

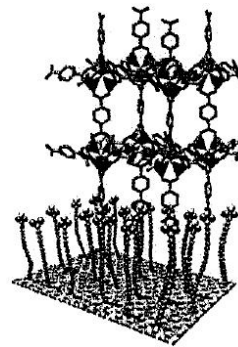

(11) 508-2006001701

(21) 2006-001701

(22) 25/07/2006

(30) 0515381.2, GB, 26/07/2006;

061469.8, GB, 09/06/2006;

(51) P=C07D 401/00;

(73) GLAXO GROUP LIMITED, .

(72) SUSAN MARIE WESTAWAY;

MERVYN THOMPSON;

GEOFFREY STEMPE; STEVEN

JAMES STANWAY; DAVID

TIMOTHY MACPHERSON;

CHRISTOPHER NORBERT JOHNSON;

(74) DIEGO BUSTILLOS BEINER

COMPUESTOS.

(57)

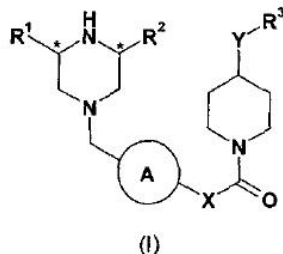

(11) 508-2006001707

(21) 2006-001707

(22) 25/07/2006

(30) 1245/2005, AT, 25/07/2005;

(51) P=C07C 1/00;

(73) BDI ANLAGENBAU GESELLSCHAFT

M.B.H., . / MICHAEL KONCAR, .

(72) HELMUT GOSSLER; WILHELM

HAMMER; ERICH JEITLER;

MATTHAEUS SIEBENHOFER;

MARTIN MITTELBACH; MICHAEL

KONCAR; WOLFGANG GLASL;

(74) NEBREDIA MARIA MILAGROS

(54) PROCEDIMIENTO DE PREPARACION DE ESTERES DE ACIDO

CARBOXILICO POR ESTERIFICACION DE ACIDOS CARBOXILICOS Y/O

TRANSESTERIFICACION DE ESTERES DE ACIDOS CARBOXILICOS CON

ALCOHOLES EN PRESENCIA DE UN CATALIZADOR METALICO LIQUIDO.

(57)

(11) 508-2006001705

(21) 2006-001705

(22) 25/07/2006

(30) 05016390.6, DE, 28/07/2005;

(51) P=A61K 31/00;

(73) BOEHRINGER INGELHEIM

INTERNATIONAL GMBH, .

(72) KOJI OHSUMI; KATSUMI

MAEZONO; NOZOMU ISHIDA;

TOSHIHIRO HATANAKA; KOICHI

FUJITA; RUDIGER STREICHER;

REGINE RITTER; SABINE QUIESPE

BRAVO; KLAUS DUGI; EDWARD LEON BARSOUMIAN; LEO THOMAS;

PETER EICKELMANN; ROLAND MAIER; FRANK HIMMELSBACH;

(74) NEBREDIA MARIA MILAGROS

(54) METODOS PARA PREVENIR Y TRATAR TRASTORNOS METABOLICOS Y

NUEVOS DERIVADOS DE PIRAZOL-D-GLUCOSIDO.

(57)

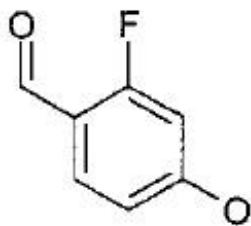

(11) 508-2006001708

(21) 2006-001708

(22) 25/07/2006

(51) P=C07D 235/00;

(73) BAYER HEALTHCARE

AG., .

(72) ARMIN KERN;

DANIELA PAULSEN;

MARTIN RADTKE;

DIETER LANG; JORG

KELDENICH; MARTIN HENDRIX; ULRICH ROSENRETER; KERSTIN

HENNINGER; DAVID BRUCKNER; HOLGER ZIMMERMANN;

(74) NEBREDIA MARIA MILAGROS

(54) IMIDAZOLES SUSTITUIDOS CON HETEROCICLILAMIDA.

(57)

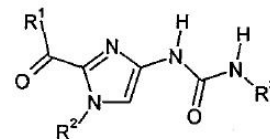

(11) 508-2006001709
 (21) 2006-001709
 (22) 25/07/2006
 (30) 05016154.6, DE,
 26/07/2005;
 (51) P=C07D 217/00;
 (73) SANDOZ-AVENTIS
 DEUTSCHLAND GMBH, .
 (72) MATTHIAS LOEHN;
 JOACHIM BRENDEL;
 DIETER KADEREIT;
 ARMIN HOFMEISTER; OLIVER PLETTENBURG;
 NEBREDIA MARIA MILAGROS
 (74) DERIVADOS DE ISOQUINOLINA SUSTITUIDOS CON PIPERIDINILO.
 (54)
 (57)

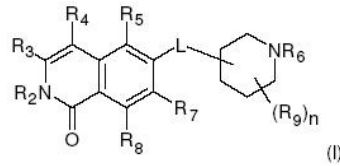

(11) 508-2006001721
 (21) 2006-001721
 (22) 26/07/2006
 (30) 60/702.474, US,
 26/07/2005;
 (51) P=A46B 9/04;
 (73) COLGATE-PALMOLIVE
 COMPANY, .
 (72) ALAN VINCENT SORRENTINO;
 (74) BENTATA KAREL
 (54) CEPILLO DE DIENTES
 VIBRATORIO.
 (57)

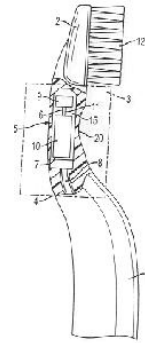

(11) 508-2006001712
 (21) 2006-001712
 (22) 26/07/2006
 (30) 60/702.579, US,
 26/07/2005;
 (51) P=C07D 233/00;
 (73) E.I. DU PONT DE
 NEMOURS AND
 COMPANY, .
 (72) BRENTON TODD
 SMITH; BRUCE
 LAWRENCE FINKELSTEIN; BORIS ABRAMOVICH KLYASHCHITSKY;
 ROBERT JAMES PASTERIS; JEFFREY K. LONG; RENEE M. LETT;
 PATRICK RYAN KOVACS; JOHN J. BISAHA;
 (74) MANUEL POLANCO FERNANDEZ
 (54) CARBOXAMIDAS FUNGICIDAS.
 (57)

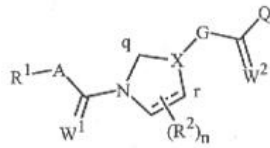

(11) 508-2006001722
 (21) 2006-001722
 (22) 26/07/2006
 (30) 60/702.381, US,
 26/07/2005;
 (51) P=A46B 9/04;
 (73) COLGATE-PALMOLIVE
 COMPANY, .
 (72) TRENT KAHUTE;
 CHRISTINE ENDERBY;
 JOHN JACOB
 GATZEMEYER; EDUARDO
 JESUS JIMENEZ;
 (74) BENTATA KAREL
 (54) CEPILLO DENTAL.
 (57)

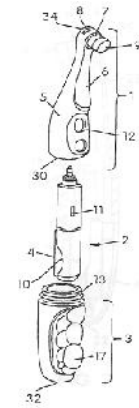

(11) 508-2006001719
 (21) 2006-001719
 (22) 26/07/2006
 (30) 11/192.935, US,
 29/07/2005;
 (51) P=C08F 2/01;
 S=B01J 19/00;
 (73) UNIVATION
 TECHNOLOGIES
 LLC, .
 (72) SUN-CHUEH KAO;
 PHUONG CAO;
 AGAPIOS K.
 AGAPIOU;
 (74) BENTATA KAREL
 (54) COMPOSICION
 CATALIZADORA SOPORTADA DE METALOCENO-ALQUILO.
 (57)

(11) 508-2006001723
 (21) 2006-001723
 (22) 26/07/2006
 (30) 05016153.8, DE,
 26/07/2005;
 (51) P=C07D 217/00;
 (73) SANDOZ-AVENTIS
 DEUTSCHLAND GMBH, .
 (72) MATTHIAS LOEHN;
 JOACHIM BRENDEL;
 DIETER KADEREIT;
 ARMIN HOFMEISTER;
 OLIVER PLETTENBURG;
 (74) NEBREDIA MARIA
 MILAGROS
 (54) DERIVADOS DE
 CICLOHEXILAMINISOQU
 INOLINA.
 (57)

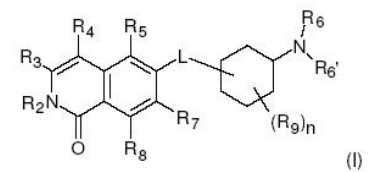

(11) 508-2006001724
 (21) 2006-001724
 (22) 26/07/2006
 (30) 60/702,812, US,
 27/07/2005;
 (51) P=E21B 47/00;
 (73) EXXONMOBIL UPSTREAM
 RESEARCH COMPANY, .
 (72) SCOTT R. CLINGMAN; DARREN
 F. ROSENBAUM; RAHUL PAKAL;
 BRUCE A. DALE;
 (74) BENTATA KAREL
 (54) MODELADO DE POZOS
 ASOCIADO CON EXTRACCION
 DE HIDROCARBUROS DESDE
 FORMACIONES SUBTERRANEAS.
 (57)

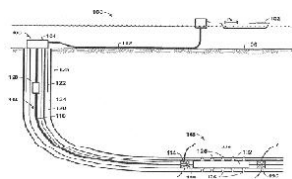

(11) 508-2006001731
 (21) 2006-001731
 (22) 27/07/2006
 (30) 05035891.8, DE,
 30/07/2005;
 (51) P=C07D 401/00;
 (73) BOEHRINGER INGELHEIM
 INTERNATIONAL GMBH, .
 (72) WALDEMAR PFRENGLE; PETER
 SIEGER;
 (74) NEBREDIA MARIA MILAGROS
 (54) 8-(3-AMINO-PIPERIDIN-1-IL)-X
 ANTINAS, SU PREPARACION Y
 SU USO COMO
 MEDICAMENTOS.
 (57)

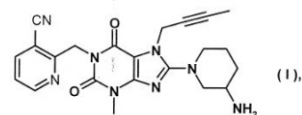

(1),

(11) 508-2006001725
 (21) 2006-001725
 (22) 27/07/2006
 (30) 60/702,736, US,
 27/07/2005;
 (51) P=A46B 9/04;
 (73) COLGATE-PALMOLIVE
 COMPANY, .
 (72) MICHAEL CHARLES RODNEY;
 CHI SHING WONG;
 (74) BENTATA KAREL
 (54) IMPLEMENTO PARA EL
 CUIDADO ORAL QUE
 COMPRENDE UN COPOLIMERO
 ELASTOMERICO DE
 POLIPROPILENO-ETILENO.
 (57)

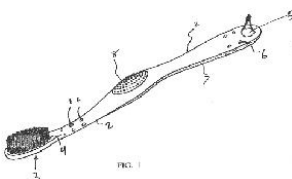

(11) 508-2006001733
 (21) 2006-001733
 (22) 27/07/2006
 (30) 05036413.6, DE,
 29/07/2005;
 (51) P=F28D 7/02;
 (73) LINDE AKTIENGESELLSCHAFT, .
 (72) JURGEN SPREEMANN;
 CHRISTOPH SEEHOLZER;
 MANFRED SCHONBERGER;
 EBERHARD KAUPP; STEFAN
 BAUER;
 (74) NEBREDIA MARIA MILAGROS
 (54) INTERCAMBIADOR DE CALOR
 BOBINADO HELICOIDALMENTE CON MATERIALES MEZCLADOS.
 (57)

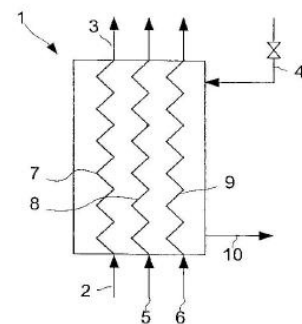

(11) 508-2006001729
 (21) 2006-001729
 (22) 27/07/2006
 (30) 60/704,009, US,
 29/07/2005;
 (51) P=C07D 207/00;
 (73) WYETH, .
 (72) EDWARD GEORGE MELENSKI;
 ANDREW FENSOME; CASEY
 CAMERON MCCOMAS;
 (74) MANUEL POLANCO FERNANDEZ
 (54) MODULADORES DEL RECEPTOR
 DE PROGESTERONA
 CIANOPIRROL-SULFONAMIDA Y
 USOS DE LOS MISMOS.
 (57)

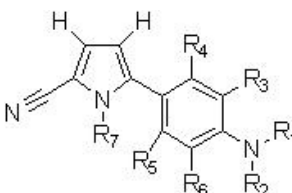

(11) 508-2006001734
 (21) 2006-001734
 (22) 27/07/2006
 (30) 05036414.4, DE,
 29/07/2005;
 (51) P=F28D 7/02;
 (73) LINDE AKTIENGESELLSCHAFT, .
 (72) MANFRED STEINBAUER;
 MANFRED SCHONBERGER;
 CHRISTIANE KERBER; MARKUS
 HAMMERDINGER;
 (74) NEBREDIA MARIA MILAGROS
 (54) INTERCAMBIADOR DE CALOR
 HELICOIDALMENTE
 ENROSCADO, CON TUBERIAS DE DIFERENTES TAMAÑOS.
 (57)

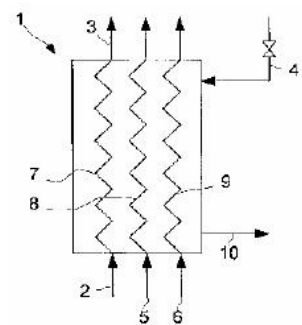

- (11) 508-2006001735
 (21) 2006-001735
 (22) 27/07/2006
 (30) 60/702.761, US,
 27/07/2005;
 (51) P=E21B 47/00;
 (73) EXXONMOBIL UPSTREAM
 RESEARCH COMPANY, .
 (72) TIM G. BENISH; BRIAN W.
 DUFFY; SCOTT R. CLINGMAN;
 MARCUS ASMANN; DARREN F.
 ROSENBAUM; JOHN W. MOHR;
 JASON A. BURDETTE; DAVID C.
 HAEBERLE; RAHUL PAKAL;
 BRUCE A. DALE;
 (74) BENTATA KAREL
 (54) MODELAJE DE POZOS ASOCIADO CON LA EXTRACCION DE
 HIDROCARBUROS DE FORMACIONES SUBSUPERFICIALES.
 (57)

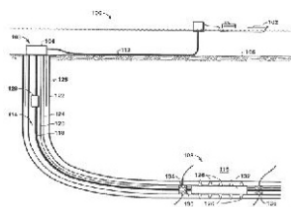

- (11) 508-2006001742
 (21) 2006-001742
 (22) 27/07/2006
 (30) 11-192.522, US, 29/07/2005;
 (51) P=BO1J 21/00;
 (73) CHEVRON U.S.A. INC., .
 (72) PAUL J MARCANTONIO;
 (74) BLANCO HERNANDEZ LUIS
 (54) PROCESO PARA LA
 RECUPERACION DE METALES
 DE UN CATALIZADOR
 AGOTADO.
 (57)

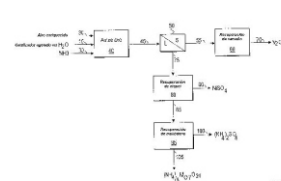
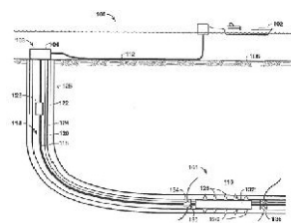
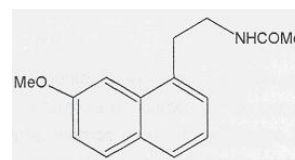

FIG. 1

- (11) 508-2006001736
 (21) 2006-001736
 (22) 27/07/2006
 (30) 60/702.807, US,
 27/07/2005;
 (51) P=E21B 47/00;
 (73) EXXONMOBIL UPSTREAM
 RESEARCH COMPANY, .
 (72) SCOTT R. CLINGMAN; DAVID C.
 HAEBERLE; JASON A.
 BURDETTE; RAHUL PAKAL;
 BRUCE A. DALE;
 (74) BENTATA KAREL
 (54) MODELAJE DE POZOS ASOCIADO CON LA EXTRACCION DE
 HIDROCARBUROS DE FORMACIONES SUBSUPERFICIALES.
 (57)



- (11) 508-2006001743
 (21) 2006-001743
 (22) 27/07/2006
 (30) 05.08276, FR, 03/08/2005;
 (51) P=C07C 233/00;
 (73) LES LABORATOIRES SERVIER, .
 (72) JEAN-CLAUDE SOUVIE; JULIE
 LINDL; GERARD COQUEREL;
 (74) EZAGUI SPRITZER JAIME R.
 (54) NUEVA FORMA CRISTALINA III
 DE AGOMELATINA, UN
 PROCESO PARA SU
 PREPARACION Y LAS
 COMPOSICIONES FARMACEUTICAS QUE LA CONTIENEN.
 (57)



- (11) 508-2006001737
 (21) 2006-001737
 (22) 27/07/2006
 (30) 11/190.481, US, 27/07/2005;
 (51) P=C08F 10/02; S=C08F 4/24;
 (73) UNIVATION TECHNOLOGIES LLC,
 .
 (72) MARIA A. APECETCHE; STEPHEN
 P. JAKER; CLIFF R. MURE; JOHN
 H. MOORHOUSE; MARK G.
 GOODE; RONALD S. EISINGER;
 KEVIN J. CANN;
 (74) BENTATA KAREL
 (54) RESINAS DE POLIETILENO DE MOLDEO POR SOPLADO.
 (57)

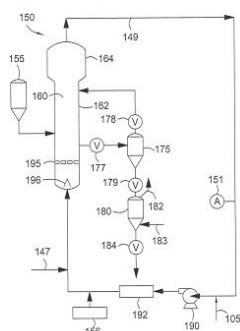

- (11) 508-2006001744
 (21) 2006-001744
 (22) 27/07/2006
 (30) 05.08277, FR,
 03/08/2005;
 (51) P=C07C 233/00;
 (73) LES LABORATOIRES
 SERVIER, .
 (72) JEAN-CLAUDE SOUVIE;
 JULIE LINDL; GERARD
 COQUEREL;
 (74) EZAGUI SPRITZER JAIME
 R.
 (54) NUEVA FORMA
 CRISTALINA IV DE
 AGOMELATINA, UN
 PROCESO PARA SU
 PREPARACION Y LAS
 COMPOSICIONES FARMACEUTICAS QUE LA CONTIENEN.
 (57)

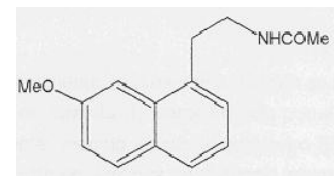

- (11) 508-2006001745
 (21) 2006-001745
 (22) 27/07/2006
 (30) 05.08278, FR, 03/08/2005;
 (51) P=C07C 233/00;
 (73) LES LABORATORIES SERVIER, ,
 (72) JEAN-CLAUDE SOUVIE; JULIE
 LINDL; GERARD COQUEREL;
 (74) EZAGUI SPRITZER JAIME R.
 (54) NUEVA FORMA CRISTALINA V DE
 AGOMELATINA, UN PROCESO
 PARA SU PREPARACION Y LAS
 COMPOSICIONES
 FARMACEUTICAS QUE LA CONTIENEN.
 (57)

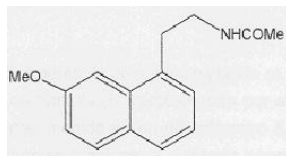

- (11) 508-2006001746
 (21) 2006-001746
 (22) 28/07/2006
 (30) 05016527.3, DE, 29/07/2005;
 (51) P=C07D 2/14; S=C07C 2/00;
 (73) LINDE AG, , / SAUDI BASIC
 INDUSTRIES CORPORATION, ,
 (72) TALAL ALI; FUAD MOSA;
 HANS-JORG ZANDER; MARKUS
 KOHLER; KARL-HEINZ
 HOFFMANN; HEINZ BOLT; PETER
 FRITZ;
 (74) DIEGO BUSTILLOS BEINER
 (54) METODO PARA PREPARAR ALFA-OLEFINAS LINEALES CON REMOCION
 MEJORADA DEL CALOR.
 (57)

- (11) 508-2006001749
 (21) 2006-001749
 (22) 28/07/2006
 (30) 05107067.0, IE, 29/07/2005;
 (51) P=C07C 235/00;
 (73) TIBOTEC PHARMACEUTICALS
 LTD., ,
 (72) DOMINIQUE LOUIS NESTOR
 SURLERAUX; ABDELLAH TAHRI;
 DAVID CRAIG MC GOWAN; WIM
 VAN DE VREKEN; LILI HU;
 SANDRINE MARIE HELENE
 VENDEVILLE; PIERRE
 JEAN-MARIE RABOISSON;
 HERMAN AUGUSTINUS DE KOCK; KENNETH ALAN SIMMEN;
 (74) MANUEL POLANCO FERNANDEZ
 (54) INHIBIDORES MACROCICLICOS DEL VIRUS DE LA HEPATITIS C.
 (57)

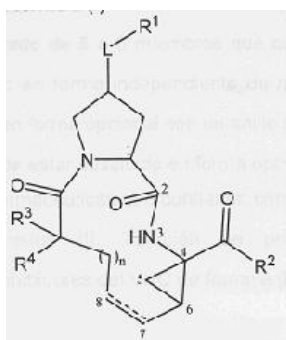

- (11) 508-2006001750
 (21) 2006-001750
 (22) 28/07/2006
 (30) 05107074.6, IE, 29/07/2005;
 (51) P=C07D 215/00;
 (73) TIBOTEC PHARMACEUTICALS
 LTD., , / MEDIVIR AB, ,
 (72) PER-OLA MIKAEL JOHANSSON;
 ANNA KARIN GERTRUD LINNEA
 BELFRAGE; MICHAEL PELCMAN;
 VLADIMIR IVANOV; ASA ANNICA
 KRISTINA ROSENQUIST; BENGT
 BERTIL SAMUELSSON; KARL
 MAGNUS NILSSON; DOMINIQUE LOUIS NESTOR GHISLAIN; ABDELLAH
 TAHRI; LILI HU; SANDRINE MARIE HELENE VENDEVILLE; PIERRE
 JEAN-MARIE RABOISSON; HERMAN AUGUSTINUS DE KOCK; KENNETH
 ALAN SIMMEN;
 (74) MANUEL POLANCO FERNANDEZ
 (54) INHIBIDORES MACROCICLICOS DEL VIRUS DE LA HEPATITIS C.
 (57)

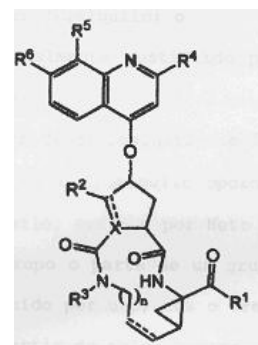

- (11) 508-2006001751
 (21) 2006-001751
 (22) 28/07/2006
 (30) 05107044.9, CH, 29/07/2005;
 (51) P=C07D 209/04;
 (73) F. HOFFMANN-LA ROCHE AG, ,
 (72) PATRICK SCHNIDER; MARK
 ROGERS-EVANS; HASANE RATNI;
 CHRISTOPHE GRUNDSCHOBBER;
 CATERINA BISSANTZ;
 (74) MANUEL POLANCO FERNANDEZ
 (54) NUEVOS DERIVADOS DE
 INDOL-3-IL-CARBONIL-PIPERIDINA Y PIPERAZINA.
 (57)

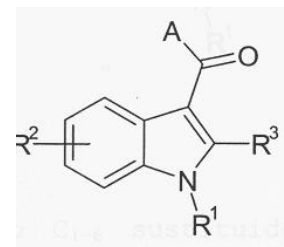

- (11) 508-2006001753
 (21) 2006-001753
 (22) 28/07/2006
 (30) 11/190,636, US, 27/07/2005;
 (51) P=C10G 45/00;
 (73) CHICAGO BRIDGE & IRON
 COMPANY, ,
 (72) ALAN W. GREEN; FAHIM E.
 SHADID;
 (74) MANUEL POLANCO FERNANDEZ
 (54) COLUMNA DE DESTILACION DE
 PETROLEO AL VACIO CON
 ENCHAPADO GRUESO EN LA
 REGION DE PABELLON DE VAPOR, EN LUGAR DE UN FORRO DE ACERO
 INOXIDABLE.
 (57)

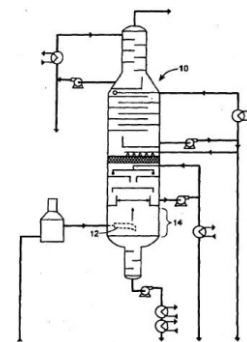

- (11) 508-2006001754
 (21) 2006-001754
 (22) 28/07/2006
 (30) 05107066.2, IE, 29/07/2005;
 (51) P=C07D 333/00;
 (73) TIBOTEC PHARMACEUTICALS
 LTD., / MEDIVIR AB, ,
 (72) ASA ANNICA KRISTINA
 ROSENQUIST; BENGT BERTEL
 SAMUELSSON; KARL MAGNUS
 NILSSON; DMITRY ANTONOV; PIA
 CECILIA KAHNBERG; MAIS
 STEFAN LINDSTROM; PIERRE
 JEAN-MARIE RABOISSON; HERMAN AUGUSTINUS DE KOCK; KENNETH
 ALAN SIMMEN;
 (74) MANUEL POLANCO FERNANDEZ
 (54) INHIBIDORES MACROCICLICOS DEL VIRUS DE HEPATITIS C.
 (57)

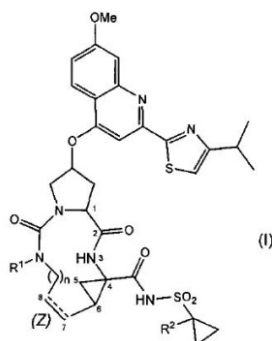

- (11) 508-2006001759
 (21) 2006-001759
 (22) 28/07/2006
 (30) 60/703.203, US,
 28/07/2005;
 (51) P=E21B 47/00;
 (73) EXXONMOBIL UPSTREAM
 RESEARCH COMPANY, ,
 (72) DENNIS E. WILLEN;
 (74) BENTATA KAREL
 (54) METODO PARA LA
 SUPRESION DEL RUIDO EN
 LOS TRENES DE ONDAS DE
 LOS DATOS DE LA
 PROSPECCION
 ELECTROMAGNETICA DE FUENTE CONTROLADA.
 (57)

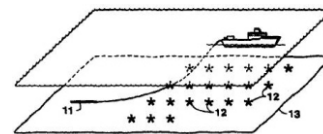

- (11) 508-2006001755
 (21) 2006-001755
 (22) 28/07/2006
 (30) 60/703.143, US, 28/07/2005;
 (51) P=A61K 9/20;
 (73) ALZA CORPORATION, ,
 (72) SUNEEL K. GUPTA; GAYATRI
 SATHYAN; NIPUN DAVAR; NOYMI
 V. YAM;
 (74) MANUEL POLANCO FERNANDEZ
 (54) FORMULACIONES LIQUIDAS
 PARA LA ADMINISTRACION
 CONTROLADA DE DERIVADOS DE
 BENZISOXAZOL.
 (57)

- (11) 508-2006001766
 (21) 2006-001766
 (22) 31/07/2006
 (30) 11/192.652, US,
 29/07/2005;
 (51) P=C04B 11/02; S=C04B
 24/00; S=C04B 24/42;
 (73) UNITED STATES GYPSUM
 COMPANY, ,
 (72) QIANG YU; PAUL REED;
 QINGXIA LIU; XUMING
 WANG;
 (74) GUSTAVO RODRIGUEZ
 ZOPPI
 (54) POLIMERIZACION DE SILOXANO EN PANELES PARA PAREDES.
 (57)

- (11) 508-2006001758
 (21) 2006-001758
 (22) 28/07/2006
 (30) 60/703.162, US,
 28/07/2005;
 (51) P=E21B 47/00;
 (73) EXXONMOBIL UPSTREAM
 RESEARCH COMPANY, ,
 (72) JEROME R. KREBS; LORIE
 K. BEAR; JONATHAN LIU;
 (74) BENTATA KAREL
 (54) METODO PARA LA
 INVERSION TOMOGRAFICA
 MEDIANTE
 TRANSFORMACION DE MATRICES.
 (57)

- (11) 508-2006001776
 (21) 2006-001776
 (22) 31/07/2006
 (30) 05291628.5, FR, 29/07/2005;
 (51) P=E21B 47/12;
 (73) SCHLUMBERGER TECHNOLOGY B.V.,
 (72) MATHIEU YVES; CHOUZENOUX
 CHRISTIAN; LULING MARTIN;
 LEMENAGER ERWAN;
 (74) BLANCO HERNANDEZ LUIS
 (54) METODO Y APARATO PARA
 TRANSMITIR O RECIBIR
 INFORMACION ENTRE UN EQUIPO
 DE FONDO DE POZO Y LA
 SUPERFICIE.
 (57)

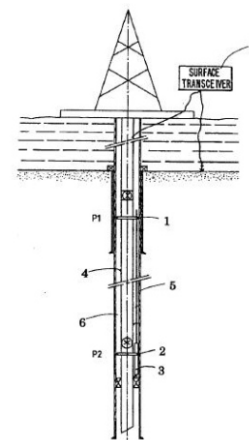

- (11) 508-2006001778
 (21) 2006-001778
 (22) 01/08/2006
 (30) 60/704.285, US, 01/08/2005;
 (51) P=E21C 35/00;
 (73) ICG ADDCAR SYSTEMS, LLC, ,
 (72) IAN T. CARR; JOHN A. BAIRD JR.;
 (74) MANUEL POLANCO FERNANDEZ
 (54) SISTEMA DE MINERIA CON BANCO
 ANGOSTO.
 (57)

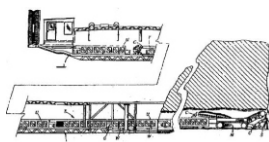

- (11) 508-2006001779
 (21) 2006-001779
 (22) 01/08/2006
 (30) 05/053735, ES, 01/08/2005;
 (51) P=C07C 231/00;
 (73) LABORATORIOS MIRET, S.A., ,
 (72) ROGER SECRET PONS; SERGI
 FIGUERAS ROCA; JORDI MIRET
 CARCELLER;
 (74) MANUEL POLANCO FERNANDEZ
 (54) NUEVOS SISTEMAS
 CONSERVADORES A BASE DE TENSIOACTIVOS CATIONICOS.
 (57)

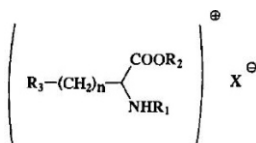

- (11) 508-2006001780
 (21) 2006-001780
 (22) 01/08/2006
 (30) 11/195.162, US, 02/08/2005;
 (51) P=E21B 43/00;
 (73) HALLIBURTON ENERGY SERVICES,
 INC., ,
 (72) LOYD E. EAST JR.;
 (74) MANUEL POLANCO FERNANDEZ
 (54) METODOS PARA FORMAR RELLENOS
 EN VARIAS PERFORACIONES DE UN
 ENTUBADO DE ORIFICIO DE POZO.
 (57)

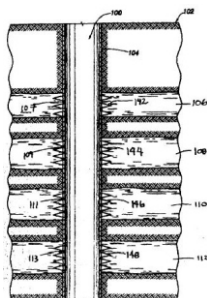

- (11) 508-2006001783
 (21) 2006-001783
 (22) 01/08/2006
 (30) 05/001173, CN, 01/08/2005;
 (51) P=C07C 41/01;
 (73) BP P.L.C., / DALIAN INSTITUTE OF
 CHEMICAL PHYSICS, ,
 (72) HENGYONG XU; CHUNHUA TANG;
 WENZHAO LI; SHOUFU HOU; QINGJIE
 GE;
 (74) GUSTAVO RODRIGUEZ ZOPPI
 (54) PROCEDIMIENTO INTEGRADO PARA
 LA PRODUCCION EN PARALELO DE
 METANO Y DIMETIL ETHER A PARTIR
 DE GAS DE SINTESIS QUE CONTIENE NITROGENO.
 (57)

- (11) 508-2006001787
 (21) 2006-001787
 (22) 02/08/2006
 (30) 0186-2006,
 CL,
 27/01/2006;
 200600027,
 US,
 30/01/2006;
 95103474, TW,
 27/01/2006;
 (51) P=AGIK 31/00; S=AGIK 38/00;
 (73) PFIZER PRODUCTS INC., ,
 (72) NED ROGER SIEGEL; RORY FRANCIS FINN;
 (74) BENTATA KAREL
 (54) AGONISTAS DE PYY Y SUS USOS.
 (57)

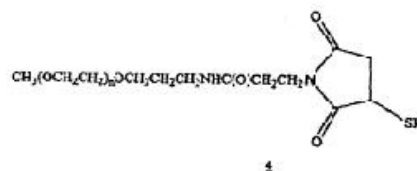

- (11) 508-2006001788
 (21) 2006-001788
 (22) 02/08/2006
 (30) 0501768-6, SE,
 02/08/2005;
 (51) P=C07D 211/00;
 (73) ASTRAZENEGA AB,
 (57)

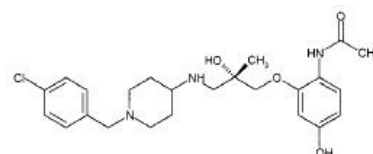

- (72) JULIEN GIOVANNINI; BO-GORAN JOSEFSSON;
 (74) LAURA K. RADA CHACON
 (54) NUEVA SAL I.
 (57)

- (11) 508-2006001790
 (21) 2006-001790
 (22) 03/08/2006
 (30) 05107164.5, BE,
 03/08/2005;
 (51) P=AGIK 31/00;
 (73) JANSSEN
 PHARMACEUTICA, N.V., ,
 (72) LIEVEN MEERPOEL; LEO
 JACOBUS JOZEF BACKX;
 ANIL KOUL; KOENRAAD
 JOZEF LODEWIJK
 MARCEL ANDRIES; DAVID
 FRANCIS ALAIN LANCOIS;
 ELISABETH THERESE
 JEANNE PASQUIER;
 JEROME EMILE GEORGES
 GUILLEMONT;
 (74) MANUEL POLANCO FERNANDEZ
 (54) DERIVADOS DE QUINDOLINA COMO AGENTES ANTIBACTERIANOS.
 (57)

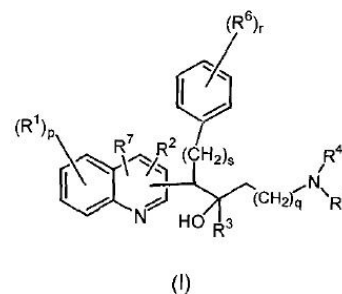

(11) 508-2006001791
 (21) 2006-001791
 (22) 03/08/2006
 (30) 0503182-6, BR,
 04/08/2005;
 (51) P=C07C 1/00;
 (73) PETROLEO BRASILEIRO S.A. -
 PETROBRAS, .

(72) MANUEL POLANCO
 FERNANDEZ
 (74) ADITIVO MULTIFUNCIONAL
 PARA LA MAXIMIZACION DE
 PROPIEDADES RELEVANTES A UN PROCESO DE CRAQUEO
 CATALITICO FLUIDO Y PROCEDIMIENTO DE PREPARACION DEL
 MISMO.
 (54) MANUEL POLANCO FERNANDEZ
 (57) PROCESO PARA LA REMOCION DE OXIGENADOS DE UNA CORRIENTE
 DE PARAFINA.

(11) 508-2006001798
 (21) 2006-001798
 (22) 04/08/2006
 (30) P=C07C 1/00;
 (51) UOP LLC, .
 (73) BIPIN V. (BIRPAL) VORA;
 BRYAN K. (KENT) GLOVER;
 STEPHEN W. (WAYNE)
 SOHN; JAMES W.
 (WILLIAM) PRIEGNITZ;
 SANTI KULPRATHIPANJA;

(74) MANUEL POLANCO
 FERNANDEZ
 (54) PROCESO PARA LA REMOCION DE OXIGENADOS DE UNA CORRIENTE
 DE PARAFINA.
 (57)

(11) 508-2006001792
 (21) 2006-001792
 (22) 03/08/2006
 (30) 05107159.5, BE,
 03/08/2005;
 (51) P=A61K 31/00;
 (73) JANSSEN
 PHARMACEUTICAL,
 N.V., .

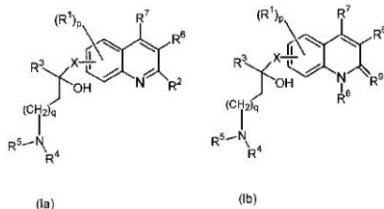

(72) DAVID FRANCIS
 ALAIN LANCOIS;
 ELISABETH THERESE JEANNE PASQUIER; JEROME EMILE GEORGES
 GUILLEMONT; ANIL KOUL; KOENRAAD JOZEF LODEWIJK MARCEL
 ANDRIES;
 (74) MANUEL POLANCO FERNANDEZ
 (54) DERIVADOS DE QUINOLINA COMO AGENTES ANTIBACTERIANOS.
 (57)

(11) 508-2006001799
 (21) 2006-001799
 (22) 04/08/2006
 (30) 60/705.719, US,
 04/08/2005;
 (51) P=C07D 239/00;
 (73) JANSSEN
 PHARMACEUTICA, N.V., .
 BROCK T. SHIREMAN; DALE
 A. RUDOLPH; CURT A.
 DVORAK;

(72) MANUEL POLANCO
 FERNANDEZ
 (54) COMPUESTOS PIRIMIDINICOS COMO MODULADORES DE LOS
 RECEPTORES DE SEROTONINA.
 (57)

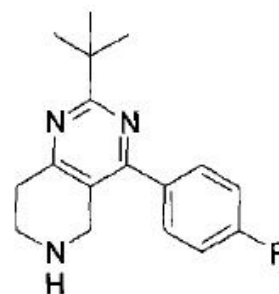

(11) 508-2006001793
 (21) 2006-001793
 (22) 03/08/2006
 (30) 05107155.3, BE, 03/08/2005;
 (51) P=A61K 31/00;
 (73) JANSSEN PHARMACEUTICA, N.V., .

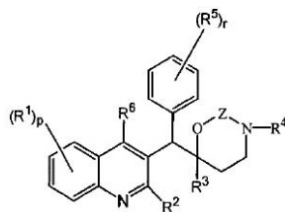

(72) ELISABETH THERESE JEANNE
 PASQUIER; JEROME EMILE
 GEORGES GUILLEMONT; ANIL
 KOUL; KOENRAAD JOZEF
 LODEWIK MARCEL ANDRIES;
 (74) MANUEL POLANCO FERNANDEZ
 (54) DERIVADOS DE QUINOLINA COMO AGENTES ANTIBACTERIANOS.
 (57)

(11) 508-2006001802
 (21) 2006-001802
 (22) 04/08/2006
 (30) 05017054.7, US,
 05/08/2005;
 (51) P=H04Q 1/00;
 (73) 3M INNOVATIVE PROPERTIES
 COMPANY, .
 GUY METRAL;
 (74) NEBREA MARIA MILAGROS
 ENSAMBLE DE AL MENOS UN
 PORTADOR, AL MENOS UN
 MODULO DE TELECOMUNICACIONES Y AL MENOS DOS ELEMENTOS
 DE CONEXION A TIERRA, UN ELEMENTO DE CONEXION A TIERRA, UN
 MODULO DE TELECOMUNICACIONES Y PLACEBO PORTADOR PARA
 USAR EN EL ENSAMB***
 (57)

- (11) 508-2006001803
 (21) 2006-001803
 (22) 04/08/2006
 (30) 05017056.2, US,
 05/08/2006;
 (51) P=H01H 85/44;
 (73) 3M INNOVATIVE
 PROPERTIES
 COMPANY, .
 (72) GUY JEAN LUC BARTHES; GUY METRAL;
 (74) NEBREDIA MARIA MILAGROS
 (54) UN MODULO DE PROTECCION CONTRA SOBREVOLTAJE Y UN
 ENSAMBLAJE DE POR LO MENOS UN MODULO DE
 TELECOMUNICACIONES Y POR LO MENOS UN MODULO DE
 PROTECCION CONTRA SOBREVOLTAJE.

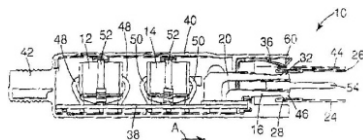

- (57)

- (11) 508-2006001804
 (21) 2006-001804
 (22) 04/08/2006
 (30) 05037677.0, DE,
 05/08/2005;
 06101198.7, DE,
 02/02/2006;
 (51) P=ADIN 1/00;
 (73) BASF
 AKTIENGESELLSCHAFT, .
 (72) MARIA SCHERER; FRANK WERNER; REINHARD STIERL; SIEGFRIED
 STRATHMANN; MARKUS GEWEHR; JOCHEN DIETZ;
 (74) NEBREDIA MARIA MILAGROS
 (54) MEZCLAS FUNGICIDAS QUE CONTIENEN ANILIDAS SUSTITUIDAS DE
 ACIDO 1-METILPIRAZOL-4-ILCARBOXILICO.

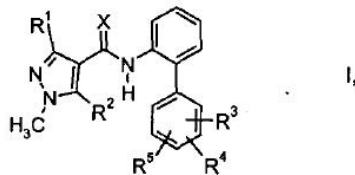

- (57)

- (11) 508-2006001807
 (21) 2006-001807
 (22) 04/08/2006
 (30) 10413/2006, AU,
 06/02/2006;
 (51) P=C07D 471/00;
 (73) AVENTIS PHARMA S.A., .
 (72) CATHERINE SOUAILLE;
 MARK DODDSON;
 FABRICE VIVI; VINCENT
 LEROY; BAPTISTE RONAN;
 MICHEL TABART; ERIC BACQUE; MARTIN SMRCINA; MARTHA
 ACKERMAN-BERRIER; MARCEL PATEK; ANIL NAIR; KIRSTEN
 BJERGARDE;
 (74) BENTATA KAREL
 (54) 7-AZA-INDAZOLES SUSTITUIDOS, COMPOSICIONES QUE LES
 CONTIENEN, PROCEDIMIENTO DE FABRICACION Y UTILIZACION.

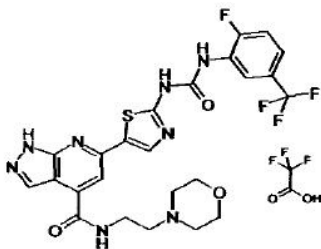

- (57)

- (11) 508-2006001814
 (21) 2006-001814
 (22) 07/08/2006
 (30) 05107316.1, US, 09/08/2005;
 (51) P=E21B 43/00;
 (73) SHELL INTERNATIONALE
 RESEARCH MAATSCHAPPIJ B.V.,
 (72) ÉRIC P. DE ROUFFIGNAC;
 ALEXANDER M. MOLLINGER;
 FELIX A. ASCANIO M.;
 (74) BENTATA KAREL
 (54) SISTEMA DE INYECCION CICLICA
 Y PRODUCCION A PARTIR DE UN
 POZO.

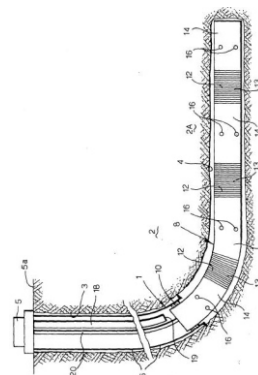

- (11) 508-2006001816
 (21) 2006-001816
 (22) 07/08/2006
 (30) 05037893.5, DE, 10/08/2005;
 (51) P=B01J 21/00;
 (73) SUD-CHEMIE AG, .
 (72) MARTIN MÜHLER; STEPHAN
 HERMES; ROLAND FISCHER; ARNO
 TIBLER; RICHARD FISCHER;
 (74) NEBREDIA MARIA MILAGROS
 (54) PROCESO PARA LA PRODUCCION
 DE CATALIZADORES DE
 METAL/OXIDO DE METAL
 ALTAMENTE ACTIVOS.

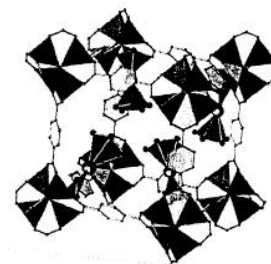

- (11) 508-2006001817
 (21) 2006-001817
 (22) 07/08/2006
 (30) 0508456, FR,
 09/08/2005;
 (51) P=F16L 15/00;
 (73) VALLOUREC
 MANNESMANN OIL & GAS
 FRANCE, / SUMITOMO
 METAL INDUSTRIES, LTD.,
 (72) MASAOKI SUGINO; TAKAHIRO HAMAMOTO; JEAN-PIERRE EMERY;
 JEAN-FRANCOIS CHARVET-QUEMIN;
 (74) NEBREDIA MARIA MILAGROS
 (54) JUNTA ROSCADA TUBULAR HERMETICA A LOS LIQUIDOS Y A LOS
 GASES.

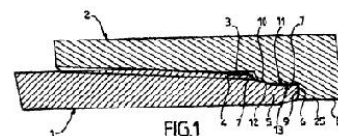

PUBLIQUESE,



**REPUBLICA BOLIVARIANA DE VENEZUELA- MINISTERIO DEL PODER POPULAR PARA EL COMERCIO- SERVICIO AUTONOMO DE LA PROPIEDAD INTELECTUAL-
REGISTRO DE LA PROPIEDAD INDUSTRIAL-**

CARACAS, 04 DE NOVIEMBRE 2009

199° y 150°

RESOLUCIÓN N°. 1397

ORDEN DE PUBLICACIÓN EN Prensa INVENCIÓNES

De conformidad con el artículo 60 de la Ley de Propiedad Industrial, se ordena la publicación de las solicitudes de patentes de invención, que a continuación se especifican, en los diarios de circulación nacional **VEA o ULTIMAS NOTICIAS**. De no consignarse ante la unidad de receptoría de este Servicio Autónomo y mediante escrito la mencionada publicación en prensa dentro de dos (02) meses a partir de la vigencia del presente boletín, quedará perimida la solicitud, según lo establecido en el artículo 64 de la Ley Orgánica de Procedimientos Administrativos.

Nº DE REGISTRO	Nº SOLICITUD (Nº / AÑO)	TITULO DE LA SOLICITUD	TITULAR(ES)
2004-000244	USO DE LIPOSOMAS DE PVP-1000 PARA EL TRATAMIENTO DE ACNE	BENTATA KAREL	EURO-CELTIQUE S.A.
2007-001416	COMPOSICIÓN DE MICROCAPSULA ESTABILIZADA CON POLÁMERO CATIÓNICO.	BENTATA KAREL	COLGATE-PALMOLIVE COMPANY
2007-001417	COMPOSICIÓN DE ALTO CONTENIDO DE IÓN FLUORURO PARA EL CUIDADO ORAL, Y MÁS% TODO PARA MANTENER LA ACTIVIDAD ANTICARIES.	BENTATA KAREL	COLGATE-PALMOLIVE COMPANY
2007-001418	LOS AMINOTIAZOLES Y SUS USOS.	BENTATA KAREL	NOVARTIS AG
2007-001419	MODULADORES TIAZOLOPIRIMIDINA DE TRPV1.	MANUEL POLANCO FERNANDEZ	JANSSSEN PHARMACEUTICA, N.V.
2007-001420	ADSORBENTE INDUSTRIAL PARA COMBUSTIBLES.	FERNANDO DE JESUS JARAMILLO L.	FERNANDO DE JESUS JARAMILLO LOPERA
2007-001421	DISPOSITIVO DISPENSADOR, BARRIL, DISPOSITIVO DE ACOPLAMIENTO Y MÁS% TODO CON ELEMENTO DE LIMPIEZA.	ALONSO BRICEÑO DELFINA	HEINEKEN SUPPLY CHAIN B.V.
2007-001422	ALIMENTACIÓN DE AUDIO SELECCIONABLE POR EL USUARIO PARA PROGRAMACIÓN DE VÍDEO.	LOPEZ CEGARRA JESUS ALBERTO	THE DIRECTV GROUP, INC.
2007-001424	PRODUCCIÓN DE PRODUCTOS ALIMENTICIOS COMPUESTOS CONTENTIVOS DE GRANOS INTEGRALES.	LAURA K. RADA CHACON	KRAFT FOODS HOLDINGS, INC.
2007-001425	REVESTIMIENTOS DE CERMET RESISTENTES A LA EROSIÓN PARA LAS APLICACIONES DEL PROCESO PETROQUÍMICO, REFINACIÓN Y EXPLORACIÓN DE PETRÓLEO Y GAS.	LAURA K. RADA CHACON	EXXONMOBIL RESEARCH AND ENGINEERING COMPANY
2007-001426	MÁS% TODOS DE CONDENSACIÓN-REDUCCIÓN EN UN SOLO RECIPIENTE PARA PREPARAR ALCOHOLES ALÍLICOS SUSTITUIDOS.	MANUEL POLANCO FERNANDEZ	JANSSSEN PHARMACEUTICA, N.V.
2007-001427	NUEVOS ANÁLISIS LOGOS DEL PEPTIDO INTESTINAL VASOACTIVO.	MANUEL POLANCO FERNANDEZ	F.HOFFMANN-LA ROCHE AG
2007-001428	CATALIZADORES DE ENLACE DE SULFATO DE ALUMINIO.	MANUEL POLANCO FERNANDEZ	W.R. GRACE & CO. CONN

2007-001429 2007-001430	COMPUESTOS TERAPÉUTICOS. PROCESO PARA PREPARAR DIENOS POR HIDRODIMERIZACIÓN.	INES PARRA WALLIS ARCILA SALGADO GUSTAVO	PFIZER PRODUCTS INC. DEGUSSA GMBH
2007-001431	COMPOSICIÓN FARMACÉUTICA PARA LA ANTICONCEPCIÓN Y PARA REDUCIR EL RIESGO DE MALFORMACIONES CONGÉNITAS.	ARCILA SALGADO GUSTAVO	BAYER SCHERING PHARMA AG
2007-001433	DERIVADOS HETEROCICLICOS Y SU USO EN EL TRATAMIENTO O PREVENCIÓN DE ENFERMEDADES PSIQUIÁTRICAS DONDE SE REQUIERE UN AUMENTO DE LAS RESPUESTAS SINÁPTICAS MEDIADAS POR RECEPTORES AMPA.	ALONSO BRICEÑO DELFINA	N.V. ORGANON
2007-001435	NUEVOS COMPUESTOS QUÍMICOS.	NEBREDA MARIA MILAGROS	BOEHRINGER INGELHEIM INTERNATIONAL GMBH
2007-001436	MODULADORES DEL METABOLISMO Y TRATAMIENTO DE LOS TRASTORNOS METABÓLICOS.	ALONSO BRICEÑO DELFINA	ARENA PHARMACEUTICALS, INC.
2007-001437	MODULADORES DEL METABOLISMO Y TRATAMIENTO DE LOS TRASTORNOS METABÓLICOS.	ALONSO BRICEÑO DELFINA	ARENA PHARMACEUTICALS, INC.
2007-001438	NUEVOS ANTAGONISTAS DE RECEPTORES Y SUS MÓDULOS DE USO.	DIEGO BUSTILLOS BEINER	GLAXO GROUP LIMITED
2007-001439	NUEVOS INHIBIDORES DE LA REPLICACIÓN DEL VIRUS DE LA HEPATITIS C.	GUSTAVO RODRIGUEZ ZOPPI	INTERMUNE, INC.
2007-001440	MÓDULO PARA PONER EN MARCHA UNA REACCIÓN DE CRACKING AUTOCATALÍTICO.	GUSTAVO RODRIGUEZ ZOPPI	INEOS EUROPE LIMITED
2007-001441	CATALIZADOR DE OXIDACIÓN.	GUSTAVO RODRIGUEZ ZOPPI	BP P.L.C., DALIAN INSTITUTE OF CHEMICAL PHYSICS OF CHINESE ACADEMY OF SCIENCES
2007-001443 2007-001444	DERIVADOS DE ALQUILPIRIDAZINA. INHIBIDORES DE CITOQUINAS HETEROCICLICAS.	BENTATA KAREL BENTATA KAREL	F.HOFFMANN-LA ROCHE AG KEMIA, INC.
2007-001445	MATERIAL REFRACTARIO SIN CEMENTO.	REYES URBINA LUISA NATACHA	VESUVIUS CRUCIBLE COMPANY
2007-001446	COMPUESTO DE 2-ARILINDOL SUSTITUIDO EN LA POSICION 5, COMPOSICION FARMACEUTICA QUE LA COMPRENDE, COMPUESTOS INTERMEDIOS Y PROCEDIMIENTO PARA LA PREPARACION DE LOS MISMOS.	ALVAREZ HERNANDEZ MITCHELLE J	AZIENDE CHIMICHE RIUNITE ANGELINI FRANCESCO A.C.R.A.F. S.P.A.
2007-001448	CICLOBUTEN-1,2-DIONAS 3,4-DI-SUSTITUIDAS COMO LIGANDOS DE RECEPTORES DE QUIMIOCINAS CXc.	MANUEL POLANCO FERNANDEZ	SCHERING CORPORATION, PHARMACOPEDIA, INC.
2007-001450	FORMA POLIMORFICA DE 10,10-DIOXIDO DE FLUORO-7-(2,2,2-TRIFLUOROETOXI) FENOXTIINA.	GUSTAVO RODRIGUEZ ZOPPI	CENERX BIOPHARMA, INC.
2007-001451	INHIBIDORES DE PIRIMIDINA 2-AMINO-5-SUSTITUIDA.	GUSTAVO RODRIGUEZ ZOPPI	TARGEEN, INC.
2007-001455	AZOLIMETILOXIRANOS, SU USO PARA COMBATIR HONGOS FITOPATOGENOS, ASI COMO PRODUCTOS QUE LOS CONTIENEN.	NEBREDA MARIA MILAGROS	BASF AKTIENGESELLSCHAFT
2007-001456	AZOLIMETILOXIRANOS, SU USO PARA COMBATIR HONGOS FITOPATOGENOS, ASI COMO PRODUCTOS QUE LOS CONTIENEN.	NEBREDA MARIA MILAGROS	BASF AKTIENGESELLSCHAFT

2007-001457	LOS METODOS Y LOS SISTEMAS PARA LA DETERMINACION DE LA INVASION DE FLUIDOS, EN LAS ZONAS DESIGNADAS COMO RESERVORIOS.	NEBREDIA MARIA MILAGROS	SCHLUMBERGER TECHNOLOGY B.V.
2007-001458	ACTIVADORES NOVEDOSOS DE GLUCOCINASA Y METODOS DE USO DE LOS MISMOS.	ALONSO BRICEÑO DELFINA	BRISTOL-MYERS SQUIBB COMPANY
2007-001459	INHIBIDORES DE PIRROLOTRIAZINA CINASA.	ALONSO BRICEÑO DELFINA	BRISTOL-MYERS SQUIBB COMPANY
2007-001460	PIRIMIDIL CICLOPENTANOS COMO INHIBIDORES DE LA PROTEINA CINASA AKT.	ROLF BECKER BECKER	GENENTECH, INC., ARRAY BIOPHARMA, INC.
2007-001461	PIRIMIDIL CICLOPENTANOS HIDROXILADOS Y METOXILADOS COMO INHIBIDORES DE LA PROTEINA CINASA AKT.	ROLF BECKER BECKER	ARRAY BIOPHARMA INC.
2007-001462	COMPUESTOS QUIMICOS.	Laura K. Rada Chacon	PHYTOPHARM PLC
2007-001463	DISPERSIONES DE COPOLIMEROS DE BLOQUES DE OLEFINAS.	Bentata Karel	DOW GLOBAL TECHNOLOGIES INC.
2007-001464	SISTEMA CONSTRUCTIVO FABREDC.	LILIAM RANGEL	FABREDC LA VENEZOLANA C.A
2007-001469	BASE DE ENCHUFE CON OBTURADOR DE SEGURIDAD.	BENTATA KAREL	SIMON, S.A.
2007-001470	FLUIDO DE PERFORACIÓN CON BASE ACUOSA DE ALTO RENDIMIENTO MEJORADO.	LOPEZ CEGARRA JESUS ALBERTO	M-I L.L.C.
2007-001471	ADITIVO CONTRA LA PÉRDIDA DE FLUIDO PARA Lodos con base ACEITOSA.	LOPEZ CEGARRA JESUS ALBERTO	M-I L.L.C.
2007-001472	PROCEDIMIENTO PARA FABRICAR BROMURO DE 3(R)-(2-HIDROXI-2,2-DITIEN-2-ILACETOXI)-1-(3-FENOXIPROPIL)-1-AZONIABICICLO[2.2.2]OCTANO.	ENRIQUE J. CHEANG VERA	LABORATORIOS ALMIRALL S.A.
2007-001475	BASE DE ENCHUFE CON OBTURADOR DE SEGURIDAD.	BENTATA KAREL	SIMON, S.A.
2007-001476	COMPRESION DE VAPOR UTILIZANDO LIQUIDO IONICO COMO LUBRICANTE DEL COMPRESOR.	MANUEL POLANCO FERNANDEZ	E.I. DU PONT DE NEMOURS AND COMPANY
2007-001477	INHIBIDORES DE TIROSINA QUINASA.	INES PARRA WALLIS	MERCK & CO, INC.,
2007-001478	UTILIZACION DE COMPUESTOS REVELADORES DE LA EFICACIA DE ADITIVOS DE FILTRABILIDAD EN DESTILADOS DE HIDROCARBUROS, Y COMPOSICION SINERGICA QUE LOS CONTIENEN.	BENTATA KAREL	TOTAL FRANCE
2007-001480	TUBO DE AIREACION PARA ENVASE DE LIQUIDOS.	GUSTAVO RODRIGUEZ ZOPPI	ALCOA INC.
2007-001481	FORMULACIONES DE SORAFENIB NANO-PARTICULADAS.	GUSTAVO RODRIGUEZ ZOPPI	ELAN PHARMA INTERNATIONAL LTD.
2007-001482	METODO Y APARATO DE COMUNICACION INALAMBICA, PARA PODER UTILIZAR CANALES DE FRACCIONAMIENTO QUE DEN SOPORTE A LOS SERVICIOS DE COMUNICACION QUE UTILICEN UNA FUNCION DE MODULACION DE ALTA FRECUENCIA.	NEBREDIA MARIA MILAGROS	INTERDIGITAL TECHNOLOGY CORPORATION
2007-001483	SISTEMAS DE BOMBEO SUMERGIBLES ELECTRICOS QUE TIENEN ENFRIADORES STIRLING.	NEBREDIA MARIA MILAGROS	SCHLUMBERGER TECHNOLOGY B.V.
2007-001484	ACTIVACION DE SERVICIOS MULTIPLES DE SOPORTE EN UN SISTEMA DE EVOLUCION DE TERMINO LARGO.	NEBREDIA MARIA MILAGROS	INTERDIGITAL TECHNOLOGY CORPORATION
2007-001485	SAL XINAFOATO DE UN COMPUESTO DE 5-OXAZOL-2-IL-QUINOLINA SUSTITUIDO.	MANUEL POLANCO FERNANDEZ	SCHERING CORPORATION

2007-001486	SISTEMA DE ALMACENAMIENTO. DE VEHÍCULOS.	NEBREA MARIA MILAGROS	PHILIP HAROLD NUKUTAUUA JONES
2007-001487	NUEVOS HERBICIDAS.	NEBREA MARIA MILAGROS	SYNGENTA PARTICIPATIONS AG, SYNGENTA LIMITED NESTEC S.A.
2007-001488	MAQUINA PARA PRODUCCIÓN DE BEBIDAS CON UN BLOQUE FUNCIONAL Y UNA BASE DE APOYO.	BENTATA KAREL	
2007-001489	MÁQUINA DE EXPANSIÓN RADIAL DE UN ELEMENTO TUBULAR.	BENTATA KAREL	SHELL INTERNATIONALE RESEARCH MAATSCHAPPIJ B.V.
2007-001490	SULFOXIMINAS SUSTITUIDAS COMO INHIBIDORES DE TIEZ Y SUS SALES, COMPOSICIONES FARMACÉUTICAS QUE COMPRENDEN LAS MISMAS, MÁQUINAS PARA PREPARARLAS Y SUS USOS.	ARCILA SALGADO GUSTAVO	BAYER SCHERING PHARMA AG
2007-001491	ISOXAZOLINAS SUSTITUIDAS, COMPOSICIONES FARMACÉUTICAS QUE CONTIENEN A LAS MISMAS, SUS MÁQUINAS DE PREPARACIÓN Y USOS.	ARCILA SALGADO GUSTAVO	BAYER SCHERING PHARMA AG
2007-001492	PRODUCCIÓN DE GLICOPROTEINAS.	MANUEL POLANCO FERNANDEZ	WYETH
2007-001493	MODULADORES DE BENZOFURO- Y BENZOTIENOPYRIMIDINA DEL RECEPTOR DE HISTAMINA H4.	MANUEL POLANCO FERNANDEZ	JANSSEN PHARMACEUTICA, N.V.
2007-001494	CRAQUEO AUXILIAR DE ACEITES PESADOS JUNTO CON OPERACIONES DE UNIDAD FCC.	MANUEL POLANCO FERNANDEZ	SAUDI ARABIAN OIL COMPANY, NIPPON OIL CORPORATION
2007-001497	ACCESORIOS BASCULANTES Y RÁPIDOS PARA HERRAMIENTAS ELÉCTRICAS Y MANUALES.	DIEGO BUSTILLOS BEINER	BLACK & DECKER INC.
2007-001498	DERIVADOS DE {4,5-}BIPYRIDINIL-6,4'-DIAMINA COMO INHIBIDORES DE KINASA DE PROTEINA	BENTATA KAREL	IRM LLC
2007-001499	CORPORALES RESISTIVOS DELGADOS DETECTANDO ELECTROMAGNETICAMENTE EN AGUAS POCO PROFUNDAS Y AMBIENTES TERRESTRES.	NEBREA MARIA MILAGROS	SCHLUMBERGER TECHNOLOGY B.V.
2007-001500	DERIVADOS DE ALCOHOLES 1-FENIL-2-PIRIDINIL ALQUILÁNICOS COMO INHIBIDORES DE FOSFODIESTERASA.	LOPEZ CEGARRA JESUS ALBERTO	CHIESI FARMACEUTICI S.P.A.
2007-001501	MATERIALES Y MÁQUINAS PARA EL TRATAMIENTO DE POZOS.	GUSTAVO RODRIGUEZ ZOPPI	GEORGIA-PACIFIC CHEMICALS LLC.
2007-001506	UN PROCESO DE ELABORACIÓN DE UN GAS DE SÍNTESIS POR OXIDACIÓN PARCIAL DE UN COMBUSTIBLE QUE CONTIENE HIDROCARBUROS LÍQUIDOS MEDIANTE EL USO DE UN QUEMADOR DE ENTRADAS MÚLTIPLES.	BENTATA KAREL	SHELL INTERNATIONALE RESEARCH MAATSCHAPPIJ B.V.
2007-001507	MÁQUINA PARA MANTENER LA ORIENTACIÓN DE UNA FUENTE REMOLCADA DE DIPOLO.	BENTATA KAREL	EXXONMOBIL UPSTREAM RESEARCH COMPANY
2007-001508	DERIVADOS DE AZAINDOL SUSTITUIDOS, PROCEDIMIENTOS PARA SU PREPARACIÓN, COMPOSICIONES FARMACÉUTICAS QUE CONTIENEN ESTOS COMPUESTOS Y EL USO DE DERIVADOS DE AZAINDOL SUSTITUIDOS PARA LA PREPARACIÓN DE COMPOSICIONES FARMACÉUTICAS.	MANUEL ANTONIO RODRIGUEZ	GRUNENTHAL GMBH

2007-001509	COMPOSICIONES Y MTODOS PARA EL TRATAMIENTO DE MUCORMICOSIS Y OTRAS ENFERMEDADES FUNGICAS.	BENTATA KAREL	LOS ANGELES BIOMEDICAL RESEARCH
2007-001510	COMPOSICIONES LIQUIDAS DE FENILEFRINA DE ESTABILIDAD MEJORADA.	DIEGO BUSTILLOS BEINER	WYETH
2007-001511	BENCILAMINAS, UN PROCESO PARA SU PRODUCCIN Y SU USO COMO AGENTES ANTI-INFLAMATORIOS.	ARCILA SALGADO GUSTAVO	ASTRAZENECA AB, BAYER SCHERING PHARMA AG
2007-001512	AGENTES ANTIVIRALES.	GUSTAVO RODRIGUEZ ZOPPI	GENELABS TECHNOLOGIES, INC.
2007-001513	AGENTES INDUCTORES DE MUERTE CELULAR.	GUSTAVO RODRIGUEZ ZOPPI	CHUGAI SEIYAKU KABUSHIKI KAISHA
2007-001514	DISTRIBUIDOR DE AIRE PARA PROCESO DE LIXIVIACIN DE AGLOMERADO.	GUSTAVO RODRIGUEZ ZOPPI	GEObIOTICS LLC.
2007-001515	DISTRIBUIDOR DE GAS PARA BIOREACTOR DE PARTCULAS AGLOMERADAS.	GUSTAVO RODRIGUEZ ZOPPI	GEOSYNFUELS LLC.
2007-001516	MQUINA PARA ELABORAR ALIMENTOS.	ABEL G. ROSALES C	ROSALES CARD ABEL GABRIEL
2007-001517	ANTICUERPO HUMANIZADO.	NEBREDIA MARIA MILAGROS	AC IMMUNE S.A., GENENTECH, INC
2007-001518	AZOLOPIRIMIDINAS FUNGICIDAS, PROCEDIMIENTOS PARA SU OBTENCIN Y EL USO DE LAS MISMAS PARA COMBATIR HONGOS NOCIVOS, AS COMO PRODUCTOS QUE LAS CONTIENEN.	NEBREDIA MARIA MILAGROS	BASF AKTIENGESELLSCHAFT
2007-001519	COMPUESTOS ORGNICOS.	BENTATA KAREL	NOVARTIS AG.
2007-001520	REMOCCIN DEL RUIDO PRODUCIDO POR LAS ONDAS AREAS EN LOS DATOS DE LAS PROSPECCIONES ELECTROMAGNTICAS.	BENTATA KAREL	EXXONMOBIL UPSTREAM RESEARCH COMPANY
2007-001521	MTODOS PARA ELABORAR COMPOSICIONES QUE COMPRENDEN PELCULAS.	BENTATA KAREL	COLGATE-PALMOLIVE COMPANY
2007-001522	SISTEMA ESTABILIZADOR PARA COMPOSICIONES NUTRICIONALES LIQUIDAS.	LAURA K. RADA CHACON	NESTEC S.A.
2007-001523	COMPOSICIN HERBICIDA.	BENTATA KAREL	SYNGENTA PARTICIPATIONS AG
2007-001524	CRAQUEO AUXILIAR DE NAFTA PARAFINICA CONJUNTAMENTE CON OPERACIONES DE LA UNIDAD DE CRAQUEO CATALTICO FLUIDIFICADO.	MANUEL POLANCO FERNANDEZ	SAUDI ARABIAN OIL COMPANY
2007-001525	FORMAS POLIMRFICAS DE UN INHIBIDOR DE LA REDUCTASA HMG-COA Y USOS DE LAS MISMAS.	MANUEL POLANCO FERNANDEZ	RANBAXY LABORATORIES LIMITED
2007-001528	NUEVO DISPOSITIVO.	NEBREDIA MARIA MILAGROS	GLAXO GROUP LIMITED, SMITHKLINE BEECHAM CORPORATION
2007-001529	NUEVOS DERIVADOS DE PIRIDAZINA.	NEBREDIA MARIA MILAGROS	SYNGENTA PARTICIPATIONS AG
2007-001530	INGREDIENTE LIQUIDO RICO EN COMPONENTES DE LA MEMBRANA DE GLBULOS GRASOS DE LA LECHE	NEBREDIA MARIA MILAGROS	AG
2007-001531	PROCEDIMIENTO DE OBTENCIN Y APLICACIONES DEL MISMO.	NEBREDIA MARIA MILAGROS	GORMAN S.A.
2007-001531	NUEVOS DERIVADOS DE PIRIDAZINA.	NEBREDIA MARIA MILAGROS	SYNGENTA PARTICIPATIONS AG

2007-001532	VACUNAS PARA MALARIA.	NEBREDIA MARIA MILAGROS	GLAXOSMITHKLINE BIOLOGICALS S.A., THE UNITED STATES OF AMERICA, AS REPRESENTED BY THE SECRETARY OF THE ARMY GLENMARK PHARMACEUTICALS, S.A.
2007-001533	LIGANDOS DE RECEPTORES VANILOIDES DE 3-AZABICICLO [3.1.0] HEXANO, COMPOSICIONES FARMACÉUTICAS QUE LOS CONTIENEN, Y PROCESOS PARA SU PREPARACIÓN.	NEBREDIA MARIA MILAGROS	
2007-001534	SISTEMA CONTRA-INCENDIO Y DE SEGURIDAD PARA MAQUINARIAS AGRÍCOLAS Y VEHÍCULOS AUTOMOTORES EN GENERAL.	FREDY E. SANTELIZ L.	SANTELIZ LINAREZ FREDY EMIGDIO
2007-001535	PROCESO PARA ELABORAR 2-AMINO-5-HALOBENZAMIDAS-3-SUSTITUIDAS.	MANUEL POLANCO FERNANDEZ	E.I. DU PONT DE NEMOURS AND COMPANY
2007-001536	FORMULACIÓN DE ACONDICIONADOR.	MANUEL POLANCO FERNANDEZ	ALBERTO-CULVER COMPANY
2007-001537	ANÁLOGOS DE PIPERIDINA, MORFOLINA Y PIRROLIDINILO.	DIEGO BUSTILLOS BEINER	SMITHKLINE BEECHAM CORPORATION
2007-001538	COMPUESTOS.	DIEGO BUSTILLOS BEINER	GLAXO GROUP LIMITED
2007-001539	PROCESO PARA LA PRODUCCIÓN DE ETÉRES DE ALQUILIO MEDIANTE LA ÉTERIFICACIÓN DE ISOBUTENO.	BENTATA KAREL	SNAMPROGETTI S.P.A.
2007-001540	INSTALACIÓN Y MÉTODO PARA MEJORAR LA PRODUCCIÓN Y LA CALIDAD DE HIDROCARBUROS POR INTEGRACIÓN EN UN POZO DE UN MONOLITO QUE COMPRENDE UN CATALIZADOR.	BENTATA KAREL	IFP
2007-001541	MATERIAL REVESTIDO DE ALTO DESEMPEÑO CON RESISTENCIA MEJORADA A LA CORROSIÓN POR POLVO METÁLICO (METAL DUSTING).	BENTATA KAREL	EXXONMOBIL RESEARCH AND ENGINEERING COMPANY
2007-001542	FORMULACIONES DE MODIFICADOR DE RESPUESTA INMUNE.	NEBREDIA MARIA MILAGROS	GRACEWAY PHARMACEUTICALS LLC.
2007-001543	ANTICUERPO ANTAGONISTA PARA EL TRATAMIENTO DEL CÁNCER.	BENTATA KAREL	SANOFI-AVENTIS
2007-001544	GENERADOR TÉRMICO MAGNETO CALÓRICO.	GONZALEZ ZAMBRANO ARNALDO A.	COOLTECH APPLICATIONS
2007-001545	RECUBRIMIENTO CON UNA IMAGEN ORIENTADA EN UN SUSTRATO TRANSPARENTE.	GUSTAVO RODRIGUEZ ZOPPI	SICPA HOLDING S.A.
2007-001546	MUEBLE URBANO.	EDWIN J. ALEMAN P.	EDWIN JOAQUIN ALEMAN PEREZ SIMON, S.A.
2007-001547	BASE DE ENCHUFE CON OBTURADOR DE SEGURIDAD.	BENTATA KAREL	
2007-001548	COMPUESTOS ORGÁNICOS.	BENTATA KAREL	NOVARTIS AG.
2007-001549	COMPUESTOS NOVEDOSOS 243.	BENTATA KAREL	ASTRAZENECA AB
2007-001550	PARTES INTERNAS CON MENOS TAMIZ PARA REACTORES DE FLUJO RADIAL.	MANUEL POLANCO FERNANDEZ	UOP LLC.
2007-001551	PROCESO PARA PREPARAR ÁCIDOS ALFA-HIDROXICARBOXÍLICOS.	MANUEL POLANCO FERNANDEZ	ROEHM GMBH & CO. KG
2007-001552	NUEVOS DERIVADOS CROMÉNICOS O TIOCROMÉNICOS CARBOXAMIDAS, SU PROCEDIMIENTO DE PREPARACIÓN Y SUS APLICACIONES EN TERAPIA.	MANUEL POLANCO FERNANDEZ	PIERRE FABRE MEDICAMENT
2007-001553	RECUPERACIÓN DEL LIGNO INTEGRADO EN LA PRODUCCIÓN DE GAS NATURAL LICUADO.	MANUEL POLANCO FERNANDEZ	AIR PRODUCTS AND CHEMICALS, INC.

2007-001554 2007-001558	COMPUESTOS DE AZABENCIMIDAZOLILO. COMPOSICIÓN SUPRESORA DE POLVO.	INES PARRA WALLIS NEBREA MARIA MILAGROS	PFIZER PRODUCTS INC. 3M INNOVATIVE PROPERTIES COMPANY F.HOFFMANN-LA ROCHE AG
2007-001559	INHIBIDORES NO NUCLEÁCIDOS DE LA TRANSCRIPTASA INVERSA.	BENTATA KAREL	F.HOFFMANN-LA ROCHE AG
2007-001560	COLUMNA DE TRANSFERENCIA DE MASA O DE CALOR CON REGIONES DE TRANSFERENCIA DE MASA O DE CALOR, TALES COMO ATADOS DE TUBOS, DISPUESTAS UNA POR ENCIMA DE LA OTRA.	BENTATA KAREL	LINDE AKTIENGESELLSCHAFT
2007-001561	MOTOR CRIOGÉNICO DE ENERGÍA A TÁRMICA AMBIENTE Y PRESIÓN CONSTANTE Y SUS CICLOS TERMODINÁMICOS.	GUSTAVO RODRIGUEZ ZOPPI	M.D.I.- MOTOR DEVELOPMENT INTERNATIONAL
2007-001562	INHIBIDORES VIRALES POLICLÍNICOS.	GUSTAVO RODRIGUEZ ZOPPI	GENELABS TECHNOLOGIES, INC. SYNGENTA LIMITED IRM LLC
2007-001563 2007-001564	COMPUESTOS HERBICIDAS. COMPUESTOS Y COMPOSICIONES COMO INHIBIDORES DE ITPKB.	BENTATA KAREL BENTATA KAREL	MARCO TULIO DALY ESCOBAR
2007-001569	REACTOR TERMO-NUCLEAR, NO RADIOACTIVO.	MARCO T. DALY E.	F.HOFFMANN-LA ROCHE AG
2007-001570	PIRAZOLAS COMO ACTIVADORES DE GLUCOQUINASA.	BENTATA KAREL	SANOFI-AVENTIS
2007-001571	DERIVADOS DE N-(AMINO-HETEROARIL)-1H-INDOL-2-CARBOX AMIDAS, SU PREPARACIÓN Y SU APLICACIÓN EN TERAPIA MÉDICA.	BENTATA KAREL	BIOREXIS PHARMACEUTICAL CORPORATION AGROINVERNADEROS COLVEN
2007-001572	PROTEÍNAS DE FUSIÓN DE EXENDINA.	BENTATA KAREL	WYETH
2007-001573	INVERNADEROS PARA CULTIVOS HIDROPONICOS.	WILLIAM ENRIQUE OLIVERO P.	UNILEVER N.V. UNILEVER N.V.
2007-001574	PASTEURIZACIÓN Y ESTERILIZACIÓN DE PRODUCTOS FARMACÉUTICOS Y ALIMENTICIOS EN PARTÍCULAS SECAS O CON BAJA HUMEDAD MEDIANTE MICROONDAS DE ALTA FRECUENCIA.	DIEGO BUSTILLOS BEINER	EPIX DELAWARE, INC.
2007-001575 2007-001576	BEBIDA MEJORADA. PRECURSOR DE BEBIDA Y PROCESOS PARA SU FABRICACIÓN.	MANUEL POLANCO FERNANDEZ MANUEL POLANCO FERNANDEZ	JOSE ALBERTO CANDELAS RIVAS SCHLUMBERGER TECHNOLOGY B.V.
2007-001580	COMPUESTOS MODULADORES DEL RECEPTOR SIP Y SUS USOS.	MANUEL POLANCO FERNANDEZ	UTI LIMITED PARTNERSHIP
2007-001581	SISTEMA DE TRATAMIENTO DE AGUAS RESIDUALES.	LUIS MANUEL RUIZ T.	EXXONMOBIL UPSTREAM RESEARCH COMPANY SANOFI-AVENTIS
2007-001582	MÉTODOS PARA ANALIZAR DATOS QUE TIENEN PROPIEDADES COMPARTIDAS Y DISTINTAS.	NEBREA MARIA MILAGROS	ALGOMA TUBES, INC.
2007-001584	PROCESO DE RECUPERACIÓN IN SITU DE PETRÓLEO PESADO Y BITUMEN.	GUSTAVO RODRIGUEZ ZOPPI	
2007-001585	MÉTODOS PARA CORREGIR LA FASE DE DATOS ELECTROMAGNÉTICOS.	BENTATA KAREL	
2007-001586	2-FENILINDOLES COMO ANTAGONISTAS DEL RECEPTOR DE LA PROSTAGLANDINA D2.	BENTATA KAREL	
2007-001587	TUBERÍA DE ACERO PARA SERVICIO A ALTA TEMPERATURA CON MEJOR CAPACIDAD DE SER RANURADA PARA APLICAR EN TUBERÍAS DE REVESTIMIENTO INTERIOR Y MÉTODOS PARA FABRICAR LA MISMA.	ANTEQUERA H. RICARDO E.	

2007-001588	DISPOSITIVOS Y MÁQUINAS PARA ENVASAR BEBIDAS.	ANTEQUERA H. RICARDO E.	THE COCA-COLA COMPANY
2007-001589	DISPOSITIVO DESTINADO A LA REDUCCIÓN DE VIBRACIONES EN ESTRUCTURAS Y SISTEMAS MECÁNICOS, PRINCIPALMENTE DESTINADO A LA AISLACIÓN DE MOVIMIENTOS SISMICOS, CON EL FIN DE REDUCIR EN UNA ESTRUCTURA O SISTEMA MECÁNICO LAS FUERZAS Y DEFORMACIONES PRODUCIDAS POR LOS MOVIMIENTOS PROVENIENTES DEL SUELO O UNA FUENTE SIMILAR.	ANTEQUERA H. RICARDO E.	PONTIFICIA UNIVERSIDAD CATOLICA DE CHILE
2007-001590	AZOLIMETILOXIRANOS, SU USO PARA COMBATIR HONGOS FITOPATÓGENOS, ASÍ COMO PRODUCTOS QUE LOS CONTIENEN.	NEBREDÁ MARIA MILAGROS	BASF AKTIENGESELLSCHAFT
2007-001591	ETERES HETEROCICLICOS SUBSTITUIDOS Y SU USO EN TRASTORNOS DEL CNS.	ALONSO BRICEÑO DELFINA	BRISTOL-MYERS SQUIBB COMPANY
2007-001592	SISTEMA CATALÍTICO PARA LA DIMERIZACIÓN DE ETILENO, PROCESO DE DIMERIZACIÓN DE ETILENO, PLANTA DE DIMERIZACIÓN Y UNIDAD DE REACTOR.	ARCILA SALGADO GUSTAVO	INSTITUT PROBLEM KHMICHESKOI FIZIKI ROSSHSKOI AKADEMII NAUK (IPKHF RAN), KAZAN OPEN JOINT STOCK COMPANY ORGANICHESKY SINTEZ (OJSC KAZANORGSIINTEZ), JOINT STOCK COMPANY INCOR ENGINEERING IRM LLC
2007-001594	COMPUESTOS Y COMPOSICIONES COMO MODULADORES DE LA SENDA DE HEDGEHOG.	BENTATA KAREL	NESTEC S.A.
2007-001597	DISPENSADOR PARA PREPARAR UNA COMPOSICIÓN NUTRICIONAL.	BENTATA KAREL	EXXONMOBIL UPSTREAM RESEARCH COMPANY
2007-001598	MÁQUINA PARA LA DETERMINACIÓN DE LAS PROPIEDADES FÍSICAS DE LAS ESTRUCTURAS.	BENTATA KAREL	PFIZER PRODUCTS INC.
2007-001599	HETEROCICLOS TRICÍCLICOS CONDENSADOS.	BENTATA KAREL	PFIZER PRODUCTS INC.
2007-001600	DERIVADOS DE AMINA ÁSTILES COMO AGENTES ANTICANCERIGENOS.	BENTATA KAREL	PETROLEO BRASILEIRO S.A. - PETROBRAS
2007-001601	SISTEMA MODULAR PARA INSPECCIÓN INTERNA DE TANQUES DE ALMACENAMIENTO DE COMBUSTIBLES LÍQUIDOS.	MANUEL POLANCO FERNANDEZ	SONOCO DEVELOPMENT, INC.
2007-001602	SISTEMA EMBALADOR CARGADO SOBRE PIVOTE.	MANUEL POLANCO FERNANDEZ	PFIZER PRODUCTS INC. BRISTOL-MYERS SQUIBB COMPANY
2007-001603	COMPUESTOS DE BENZIMIDAZOLILO.	GONZALEZ YANES SEBASTIAN	BOEHRINGER INGELHEIM INTERNATIONAL GMBH
2007-001604	MODULADORES DE LA ACTIVIDAD DEL RECEPTOR DE QUIMIOTICINA, FORMAS CRISTALINAS Y PROCESOS.	ALONSO BRICEÑO DELFINA	BRISTOL-MYERS SQUIBB COMPANY
2007-001605	COMPUESTOS QUE MODULAN EL RECEPTOR CB2.	ALONSO BRICEÑO DELFINA	BOEHRINGER INGELHEIM INTERNATIONAL GMBH
2007-001606	MODULADORES DE LA ACTIVIDAD DEL RECEPTOR DE QUIMIOTICINA, FORMAS CRISTALINAS Y PROCESOS.	ALONSO BRICEÑO DELFINA	BRISTOL-MYERS SQUIBB COMPANY
2007-001607	DERIVADOS CICLICOS COMO MODULADORES DE LA ACTIVIDAD DEL RECEPTOR DE QUIMIOTICINA.	ALONSO BRICEÑO DELFINA	BRISTOL-MYERS SQUIBB COMPANY

2007-001608	REDUCCIÓN DE PERDIDA DE FRICCIÓN EN FLUIDOS DE FRACTURACIÓN SURFACTANTES VISCOELÁSTICOS QUE USAN POLÍMEROS SOLUBLES EN AGUA DE BAJO PESO MOLECULAR.	NEBREA MARIA MILAGROS	BAKER HUGHES INCORPORATED
2007-001609 2007-001610	AGONISTAS DE EP2. DERIVADOS DE INDOL.	BENTATA KAREL BENTATA KAREL	PFIZER PRODUCTS INC. MITSUBISHI TANABE PHARMA CORPORATION TOTAL FRANCE
2007-001611	PROCESO PARA HIDROTRATAR UNA ALIMENTACION DE COMBUSTIBLE DIESEL, REACTOR DE HIDROTRATAMIENTO PARA IMPLEMENTAR DICHO PROCESO Y UNIDAD DE HIDROREFINACIÓN CORRESPONDIENTE.	GUSTAVO RODRIGUEZ ZOPPI	
2007-001612	DERIVADOS DE QUINUCLIDINA COMO ANTAGONISTAS DE M3.	LOPEZ CEGARRA JESUS ALBERTO	CHIESI FARMACEUTICI S.P.A.
2007-001613	DISPOSITIVO DE ENTRADA PARA UN FLUIDO ALIMENTADO TANGENCIALMENTE EN UN APARATO.	GUSTAVO RODRIGUEZ ZOPPI	SULZER CHEMTECH AG.
2007-001614 2007-001615	CAMIÓN TRACTOR EQUIPADO CON EQUIPO DE PRESURIZACIÓN HIDRÁULICA. SISTEMA Y EQUIPO DE PRESURIZACIÓN HIDRÁULICA, SEMIREMOLQUE VEHICULAR Y ADAPTACION DEL CILINDRO TIPO VERTICAL Y TIPO HORIZONTAL PARA USO EN EL SEMIREMOLQUE VEHICULAR PARA TRANSPORTE DE GNC.	GONZALEZ ESCOBAR CASTOR JOSE GONZALEZ ESCOBAR CASTOR JOSE	NEOGAS DO BRASIL GAS NATURAL COMPRIMIDO S.A. NEOGAS DO BRASIL GAS NATURAL COMPRIMIDO S.A.
2007-001616 2007-001617	ENSAMBLE DE CARRETE MODULAR. DERIVADOS DEL ESPIROCETAL SUSTITUIDO Y EL USO DEL MISMO COMO FARMACO TERAPEUTICO PARA LA DIABETES.	GUSTAVO RODRIGUEZ ZOPPI BENTATA KAREL	ALEMITE LLC. CHUGAI SEIYAKU KABUSHIKI KAISHA
2007-001618	UNA COMPOSICION A BASE DE LOS TAMICES MOLECULARES PERTENECIENTES A LA FAMILIA MCM-22, METODO PARA SU PREPARACION Y SU UTILIZACION EN LAS CONVERSIONES DE HIDROCARBUROS.	BENTATA KAREL	EXXONMOBIL CHEMICAL PATENTS INC.
2007-001619	DERIVADO ESPIROCETAL DE ANILLOS FUNDIDOS Y SU UTILIZACION COMO DROGA ANTI-DIABETICA.	BENTATA KAREL	CHUGAI SEIYAKU KABUSHIKI KAISHA
2007-001620	COMPOSICION DE TAMIZ MOLECULAR (EMM-ID), SU METODO DE ELABORACION, Y USO PARA CONVERSIONES DE HIDROCARBUROS.	BENTATA KAREL	EXXONMOBIL CHEMICAL PATENTS INC.
2007-001621 2007-001622	PROCEDIMIENTO Y EQUIPO PARA DESACTIVADO DE GRANOS. AMIDAS AZOCICLICAS FUNGICIDAS.	ENRIQUE J. CHEANG VERA MANUEL POLANCO FERNANDEZ	INTECNIAL S/A E. I. DU PONT DE NEMOURS AND COMPANY
2007-001623	DISPOSITIVO REDUCTOR DE PRESIÓN DE FLUIDO PARA ALTA PROPORCIÓN DE CÁLCULA DE PRESIÓN.	MANUEL POLANCO FERNANDEZ	FISHER CONTROLS INTERNATIONAL LLC.
2007-001624	PROFARMACOS ANTIMICROBIANOS DE OXAZOLIDINONA.	MANUEL POLANCO FERNANDEZ	JANSSSEN PHARMACEUTICA, N.V.
2007-001625	COMPUESTOS NOVEDOSOS, SUS ISÓMEROS Y SALES FARMACOLÓGICAMENTE ACEPTABLES, COMO ANTAGONISTAS DEL RECEPTOR VANILOIDE, ADemás DE LAS COMPOSICIONES FARMACOLÓGICAS QUE LOS CONTIENEN.	NEBREA MARIA MILAGROS	AMOREPACIFIC CORPORATION

2007-001626	MOTOR DE COMBUSTIÓ"N INTERNA.	NEBRED A MARIA MILAGROS	RICH IDEAS CREATED-HOLDING COMPANY, INC.
2007-001627	HERRAMIENTA PARA PRUEBAS AJUSTABLE Y METODO PARA SU USO.	NEBRED A MARIA MILAGROS	SCHLUMBERGER TECHNOLOGY B.V.
2007-001628	METODO Y APARATO PARA FACILITAR LA FUNCION DE ENTREGA ENTRE REDES.	NEBRED A MARIA MILAGROS	INTERDIGITAL TECHNOLOGY CORPORATION
2007-001629	COMPOSICIONES DE MODIFICADOR DE REPUESTA INMUNE Y METODOS.	NEBRED A MARIA MILAGROS	GRACEWAY PHARMACEUTICALS LLC.
2007-001631	LATEX MEJORADOR DEL FLUJO CON INHIBIDOR DE HIDRATOS.	OSCAR J. HUERTAS BIGOTT	CONOCOPHILLIPS COMPANY
2007-001632	UNA COMPOSICIÓ"N NOVEDOSA DE TAMIZ MOLECULAR, UN MÓ"TODO DE ELABORACIÓ"N Y UN PROCESO PARA SU USO.	BENTATA KAREL	EXXONMOBIL CHEMICAL PATENTS INC.
2007-001633	MÓ"TODO PARA MEJORAR UN CATALIZADOR DE AROMATIZACIÓ"N.	LOPEZ CEGARRA JESUS ALBERTO	CHEVRON PHILLIPS CHEMICAL COMPANY L.P.
2007-001634	DERIVADOS DE N-(AMINO-HETEROCARIL)-1H-INDOL-2-CARBOX AMIDAS, SU PREPARACIÓ"N Y SU APLICACIÓ"N EN TERAPÉ"UTICA.	BENTATA KAREL	SANOFI-AVENTIS
2007-001635	PROCESO DE PREPARACIÓ"N DE MATERIALES POR INJERTO DE GRUPOS FÓ"SFORO HALOGENADOS SOBRE UNA SUPERFICIE INORGÁ NICA.	BENTATA KAREL	IFP
2007-001636	COMPOSICIÓ"N FARMACÉ"UTICA QUE CONTIENE EN ASOCIACIÓ"N SAREOUTANT Y UN INHIBIDOR SELECTIVO DE LA RECAPTACIÓ"N DE SEROTONINA O UN INHIBIDOR DE LA RECAPTACIÓ"N DE SEROTONINA/NOREPINEFRINA.	BENTATA KAREL	SANOFI-AVENTIS
2007-001637	PROCESO PARA LA CONVERSIÓ"N TOTAL DE MATERIAS PRIMAS PESADAS EN DESTILADOS.	BENTATA KAREL	ENI S.P.A.
2007-001638	PROCESO PARA LA CONVERSIÓ"N TOTAL DE MATERIAS PRIMAS PESADAS EN DESTILADOS.	BENTATA KAREL	ENI S.P.A.
2007-001639	CATALIZADOR A BASE DE UN SOPORTE HÁ BRIDO ORGÁ NICO-INORGÁ NICO Y SU UTILIZACIÓ"N EN HIDRO-REFINACIÓ"N E HIDROCONVERSIÓ"N.	BENTATA KAREL	IFP
2007-001640	COMPOSICIÓ"N PESTICIDA.	NEBRED A MARIA MILAGROS	BAYER HEALTHCARE AG
2007-001641	DERIVADOS DE IMINOIMIDAZOPIRIDINA QUE TIENEN ACTIVIDAD ANTITROMBÓ"TICA.	NEBRED A MARIA MILAGROS	SANOFI-AVENTIS
2007-001642	TÁ"CNICA Y APARATO PARA LA PERFORACIÓ"N Y COMPLETACIÓ"N DE UN POZO EN MEDIA MANIOBRA.	NEBRED A MARIA MILAGROS	SCHLUMBERGER TECHNOLOGY B.V.
2007-001643	GENERACIÓ"N DE CORRIENTE ELÉ"CTRICA DE RESPALDO A PARTIR DE LA COMBINACIÓ"N ENTRE COMPONENTES.	AYALA CHERUBINI BEATRIZ CAROLINA	COVE DISTRIBUTION, INC.
2007-001645	MÓ"TODO DE TRATAMIENTO DEL ICTUS CON UN TROMBOLÍ TICO.	BENTATA KAREL	GENENTECH, INC
2007-001646	FORMULACIÓ"N FARMACÉ"UTICA Y SU USO, Y DISPOSITIVO DE DOSIFICACIÓ"N CONTROLADA QUE CONTIENE EL MISMO.	BENTATA KAREL	GENEREX PHARMACEUTICALS INC.
2007-001647	APARATO DE RODILLOS SIN TORNILLOS DESPLAZADOR DE PACIENTES.	CECILIA M. PEREZ A.	CECILIA MERCEDES PEREZ ABREU

2007-001648	COMPUESTOS QUÍMICOS.	DIEGO BUSTILLOS BEINER	PRAECIS PHARMACEUTICALS INCORPORATED
2007-001649	NUEVA COMPOSICION FARMACEUTICA.	DIEGO BUSTILLOS BEINER	SMITHKLINE BEECHAM CORPORATION
2007-001652	MÉTODOS PARA LA PRODUCCION DE GAS DE SÍNTESIS Y DE OPERAR UN GASIFICADOR DE FONDO SECO, DE LECHO FIJO.	ARCILA SALGADO GUSTAVO	SASOL TECHNOLOGY (PROPRIETARY) LIMITED
2007-001653	PROCESO DE PREPARACION DE CARBONATO DE ALQUILENO.	BENTATA KAREL	SHELL INTERNATIONALE RESEARCH MAATSCHAPPIJ B.V.
2007-001654	FILTRO DE MULTIPLES COMPONENTES QUE PROVEE MEJORAMIENTO DE SABOR MULTIPLE.	LAURA K. RADA CHACON	PHILIP MORRIS PRODUCTS S.A.
2007-001655	DISTRIBUCION DE GOTAS DE VIDRIO.	NEBREDIA MARIA MILAGROS	OWENS-BROCKWAY GLASS CONTAINER INC.
2007-001656	UNA COMPOSICION Y MÉTODOS PARA HACER UN PROPULSOR.	NEBREDIA MARIA MILAGROS	OXANE MATERIALS, INC.
2007-001657	CIERTAS ENTIDADES QUIMICAS, COMPOSICIONES Y MÉTODOS.	DIEGO BUSTILLOS BEINER	CYTOKINETICS, INC.
2007-001658	COMPOSICIONES Y ARTICULOS DE FABRICACION PARA CONTRIBUIR AL TRATAMIENTO CONTRA EL CANCER.	ROJAS GAONA RICARDO JAVIER	THE BOARD OF TRUSTEES OF THE UNIVERSITY OF ILLINOIS, SPECTRUM PHARMACEUTICALS, INC.
2007-001659	CIERTOS ENTES, COMPOSICIONES Y MÉTODOS QUIMICOS.	DIEGO BUSTILLOS BEINER	CYTOKINETICS, INC.
2007-001660	CIERTAS ENTIDADES QUIMICAS, COMPOSICIONES Y MÉTODOS.	DIEGO BUSTILLOS BEINER	CYTOKINETICS, INC.
2007-001661	USO ANTIVIRAL DE UN TENSIOACTIVO CATIONICO.	MANUEL POLANCO FERNANDEZ	LABORATORIOS MIRET, S.A.
2007-001662	PROCESO DE REJUVENECIMIENTO PARA UN CATALIZADOR PARA LA POLIMERIZACION Y ALQUILACION DE OLEFINAS.	BENTATA KAREL	EXXONMOBIL RESEARCH AND ENGINEERING COMPANY
2007-001663	COMPUESTOS ORGANICOS.	BENTATA KAREL	NOVARTIS AG.
2007-001664	COMPOSICIONES DE POLIETILENO DE ALTA DENSIDAD, MÉTODOS PARA PRODUCIR LAS MISMAS, ARTÍCULOS HECHOS DE LAS MISMAS, Y MÉTODOS PARA PRODUCIR TALES ARTICULOS.	BENTATA KAREL	DOW GLOBAL TECHNOLOGIES INC.
2007-001665	SISTEMA DE BARRERAS DE PROTECCION MARÁTIMA.	NEBREDIA MARIA MILAGROS	HONEYWELL INTERNATIONAL, INC.
2007-001666	COMPUESTOS DE PIRIMIDINA.	NEBREDIA MARIA MILAGROS	BASK AKTIENGESELLSCHAFT
2007-001667	BIOCIDA PARA LA ESTIMULACION DEL POZO Y FLUIDOS DE TRATAMIENTO.	GUSTAVO RODRIGUEZ ZOPPI	KEMIRA OYJ.
2007-001668	COMPOSICION DE CATALIZADOR ACIDO SOLIDO ACTIVADO, PROCESO DE CONVERSION USANDO EL MISMO Y PRODUCTOS DE CONVERSION DEL MISMO.	BENTATA KAREL	ABB LUMMUS GLOBAL INC.
2007-001669	DERIVADOS DE PIRAZOL[4,3-D]TIAZOL, SU PREPARACION Y SU APLICACION EN TERAPEUTICA.	BENTATA KAREL	SANOFI-AVENTIS
2007-001670	COMBINACIONES ANTITUMORALES QUE CONTIENEN DERIVADOS DE TAXANO.	BENTATA KAREL	SANOFI-AVENTIS
2007-001671	DERIVADO HETEROCICLICO FUSIONADO Y SU USO.	MANUEL POLANCO FERNANDEZ	TAKEDA PHARMACEUTICAL COMPANY LIMITED

2007-001672	FORMULACIONES PARA ADMINISTRACI3N PARENTERAL DE COMPUESTOS Y SUS USOS.	MANUEL POLANCO FERNANDEZ	WYETH
2007-001673	DERIVADOS DE 6-CARBOXI-NORMORFINANO, SU SINTESIS Y USOS.	MANUEL POLANCO FERNANDEZ	WYETH
2007-001674	M3TODOS QUE USAN 3-(4-AMINO-1-OXO-1,3-DIHIRO-ISOINDOL-2-IL)-PIPERIDIN-2,6-DIONA PARA EL TRATAMIENTO DE LINFOMAS DE LAS C3LULAS DEL MANTO.	NEBREDA MARIA MILAGROS	CELGENE CORPORATION
2007-001675	CONCENTRADOS ACUOSOS DE PRINCIPIOS ACTIVOS CON EFECTO HERBICIDA.	NEBREDA MARIA MILAGROS	BASF AKTIENGESELLSCHAFT
2007-001676	CONCENTRADOS NO ACUOSOS DE PRINCIPIOS ACTIVOS CON EFECTO HERBICIDA.	NEBREDA MARIA MILAGROS	BASF AKTIENGESELLSCHAFT
2007-001683	PIRAZOLOPIRIMIDINAS SUSTITUIDAS, UN PROCESO PARA SU PREPARACION Y SU USO COMO MEDICAMENTO.	BENTATA KAREL	MERZ PHARMA GMBH & CO. KGAA
2007-001684	UTILIZACION DE PROCESOS DE TRATAMIENTO POR ONDAS DE CHOQUE GENERADAS POR LA SER Y FRICCION-AGITACION EN APLICACIONES PETROLERAS/GASOFERAS Y PETROQUIMICAS.	BENTATA KAREL	EXXONMOBIL RESEARCH AND ENGINEERING COMPANY
2007-001685	PIRAZOLOPIRIMIDINAS, UN PROCESO PARA SU PREPARACION Y SU USO COMO MEDICINA.	BENTATA KAREL	MERZ PHARMA GMBH & CO. KGAA
2007-001686	PIRAZOLOPIRIMIDINAS, UN PROCESO PARA SU PREPARACION Y SU USO COMO MEDICINA.	BENTATA KAREL	MERZ PHARMA GMBH & CO. KGAA
2007-001688	ANTICUERPOS DIRIGIDOS CONTRA AVB6 Y USOS DE LOS MISMOS.	GUSTAVO RODRIGUEZ ZOPPI	ASTRAZENECA AB
2007-001689	AGENTES LIGANTES DIRECCIONADOS DIRIGIDOS A PDGFR-ALFA Y SUS USOS.	GUSTAVO RODRIGUEZ ZOPPI	ASTRAZENECA AB
2007-001690	INHIBIDOR DE TROMBINA ACTIVO POR V3A ORAL.	NEBREDA MARIA MILAGROS	N.V. ORGANON
2007-001691	L3NEA DE CONTROL QUE REDUCE UN SISTEMA DE CONTROL HIDR3 ULICO Y LA VALVULA DE CONTROL DE 3STA.	NEBREDA MARIA MILAGROS	BAKER HUGHES INCORPORATED
2007-001692	M3TODOS, APARATO Y SISTEMA PARA IMPLEMENTAR T3CNICAS DE M3LTIPLES ENTRADAS MULTIPLES SALIDAS VIRTUALES PARA MULTI-USUARIOS.	NEBREDA MARIA MILAGROS	INTERDIGITAL TECHNOLOGY CORPORATION
2007-001693	IMIDAZOLIDINA-2,4-DIONAS SUSTITUIDAS CON ARILAMINODARILALQUILO, PROCEDIMIENTO PARA SU PREPARACION, MEDICAMENTOS QUE COMPRENDEN ESTOS COMPUESTOS Y SU USO.	NEBREDA MARIA MILAGROS	SANOFI-AVENTIS
2007-001694	NEGRO DE HUMO, M3TODOS PARA PRODUCIR NEGRO DE HUMO, Y DISPOSITIVO PARA IMPLEMENTAR EL M3TODOS.	GABRIELA DELGADO GARCIA	DEGUSSA GMBH
2007-001695	PIRIDAZINONILS MACROC3CLICOS COMO INHIBIDORES DE SERINA PROTEASA DE HEPATITIS C.	BENTATA KAREL	ENANTA PHARMACEUTICALS, INC.
2007-001696	TETRAZOLILS MACROC3CLICOS COMO INHIBIDORES DE SERINA PROTEASA DE HEPATITIS C.	BENTATA KAREL	ENANTA PHARMACEUTICALS, INC.
2007-001699	PIRROLIDINONA ANILINAS COMO MODULADORES DE LOS RECEPTORES DE PROGESTERONA.	DIEGO BUSTILLOS BEINER	SMITHKLINE BEECHAM CORPORATION

2007-001700	FORMULACION DE GEOPOLÁMEROS BOMBEABLES PARA SU APLICACION EN CAMPOS PETROLEROS.	BLANCO HERNANDEZ LUIS	SCHLUMBERGER TECHNOLOGY B.V.
2007-001701	SILICATOS Y SILICATOS DE METAL HÍBRIDOS ORGANICOS-INORGANICOS QUE TIENEN UNA ESTRUCTURA ORDENADA.	BENTATA KAREL	ENI S.P.A.
2007-001702	DISPOSICION DE SUSPENSION PARA LAVARROPAS.	BENTATA KAREL	WHIRLPOOL S.A.
2007-001703	COMPUESTOS DE PIPERAZINA TETRA-SUSTITUIDA QUE CONTIENEN DIAMINA Y QUE TIENEN 1 Y 4 SUSTITUYENTES IDÉNTICOS.	GUSTAVO RODRIGUEZ ZOPPI	PALATIN TECHNOLOGIES, INC.
2007-001704	TRIAZOLOTRIAZINAS COMO INHIBIDORES DE CINASA.	GUSTAVO RODRIGUEZ ZOPPI	INCYTE CORPORATION
2007-001705	MATERIALES PARA PRODUCIR COMBUSTIBLE Y/O GAS.	BENTATA KAREL	SHELL INTERNATIONALE RESEARCH MAATSCHAPPIJ B.V.
2007-001707	NUEVOS COMPUESTOS.	DIEGO BUSTILLOS BEINER	GLAXO GROUP LIMITED
2007-001708	DERIVADO DE PIRIMIDINA COMO INHIBIDOR DE PI3K Y USO DEL MISMO.	GUSTAVO RODRIGUEZ ZOPPI	CHUGAI SEIYAKU KABUSHIKI KAISHA
2007-001709	MILNACIPRAN PARA EL TRATAMIENTO DE FATIGAS ASOCIADAS CON EL SÍNDROME DE FIBROMIALGIA.	NEBREDIA MARIA MILAGROS	CYPRESS BIOSCIENCE, INC.
2007-001710	MEDICAMENTOS QUE CONTIENEN FLUOROQUINOLONAS.	NEBREDIA MARIA MILAGROS	BAYER HEALTHCARE AG
2007-001711	MILNACIPRAN PARA EL TRATAMIENTO DE DISFUNCION COGNOSCITIVA ASOCIADA CON FIBROMIALGIA.	NEBREDIA MARIA MILAGROS	CYPRESS BIOSCIENCE, INC.
2007-001712	COMPUESTOS DE HETERODARILO ESTABLES COMO INHIBIDORES DE ENZIMAS DE ACTIVACION EI.	BENTATA KAREL	MILLENNIUM PHARMACEUTICALS, INC.
2007-001713	REACTOR DE REFORMACION CON BAJA CAÍDA DE PRESION.	BENTATA KAREL	KELLOGG BROWN Y ROOT LLC
2007-001714	CERRAMIENTO INDICATIVO DE INTEGRIDAD DE EMPAQUE.	BENTATA KAREL	KRAFT FOODS HOLDINGS, INC.
2007-001720	PREPARACION DE PARTICULAS DE FOSFATO O POLIFOSFATO DE ALUMINIO.	MANUEL POLANCO FERNANDEZ	BUNGE FERTILIZANTES S.A., UNIVERSIDADE ESTADUAL DE CAMPINAS
2007-001721	CUERPOS MIMÉTICOS DE GLP-1 HUMANO, COMPOSICIONES, MATERIALES Y USOS.	MANUEL POLANCO FERNANDEZ	CENTOCOR, INC.
2007-001722	ANTICUERPOS PARA IL-17A.	MANUEL POLANCO FERNANDEZ	SCHERING CORPORATION
2007-001723	MOLECULAS DE ADHESION AL ANTÍGENO QUE SE ADHIEREN A EGFR, VECTORES QUE LOS CODIFICAN, Y USOS DE ESTAS.	BENTATA KAREL	GLY CART BIOTECHNOLOGY AG
2007-001724	PROCESO EN REACTOR DE CRAQUEO CATALITICO FLUIDIFICADO CON DOBLE TUBO ASCENDENTE, UTILIZANDO ALIMENTACIONES LIVIANAS Y MEZCLAS DE ALIMENTACION LIVIANA/PESADA.	GUSTAVO RODRIGUEZ ZOPPI	KELLOGG BROWN Y ROOT LLC
2007-001725	FACILITANDO EL DESARROLLO DE LOS CAMPOS PETROLEROS CON ANÁLISIS DE FLUIDOS DE POZO ABAJO.	BLANCO HERNANDEZ LUIS	SCHLUMBERGER HOLDINGS LIMITED
2007-001726	INHIBIDORES DEL VIRUS DE LA HEPATITIS C.	NEBREDIA MARIA MILAGROS	BRISTOL-MYERS SQUIBB COMPANY
2007-001727	CEPILLO DE DIENTES.	NEBREDIA MARIA MILAGROS	GLAXOSMITHKLINE CONSUMER HEALTHCARE GMBH & CO. KG

2007-001728	RETROALIMENTACION ESTADISTICA PARA LA FASCICULACION DE TRANSMISION TIPO MIMO.	NEBREDIA MARIA MILAGROS	INTERDIGITAL TECHNOLOGY CORPORATION
2007-001729	DISPOSITIVO DE SUPERVISION PARA BOMBA.	NEBREDIA MARIA MILAGROS	SCHLUMBERGER TECHNOLOGY B.V.
2007-001730	OXIDACION DE CARBOHIDRATOS CON RADIACION ULTRAVIOLETA.	NEBREDIA MARIA MILAGROS	CORN PRODUCTS INTERNATIONAL, INC.
2007-001731	MODULADORES DEL RECEPTOR GLUCOCORTICOIDE, AP-1 Y/O ACTIVIDAD NF-KB Y USO DEL MISMO.	NEBREDIA MARIA MILAGROS	BRISTOL-MYERS SQUIBB COMPANY
2007-001732	TINTE PARA CABELLO POR OXIDACION CATALITICA EN AIRE.	OSCAR J. HUERTAS BIGOTT	COMBE INCORPORATED
2007-001733 2007-001734	NUEVOS DERIVADOS DEL BENCIMIDAZOL 290. DERIVADOS DE 5,6-BISARIL-2-PIRIDIN-CARBOXAMIDA, SU PREPARACION Y SU APLICACION EN TERAPEUTICA COMO ANTAGONISTAS DE LOS RECEPTORES DE UROTENSINA II.	BENTATA KAREL BENTATA KAREL	ASTRAZENECA AB SANDFI-AVENTIS
2007-001735	MÁQUINA Y APARATO PARA EL MUESTREO DE FLUIDOS DE LA FORMACION DE ALTA VISCOSIDAD.	NEBREDIA MARIA MILAGROS	SCHLUMBERGER TECHNOLOGY B.V.
2007-001736	MÁQUINA Y SISTEMA DE COMUNICACION INALAMBICA PARA INDEXAR LIBRO-CODIGO Y RETROALIMENTACION DE PALABRA-CODIGO.	NEBREDIA MARIA MILAGROS	INTERDIGITAL TECHNOLOGY CORPORATION
2007-001737	COMPOSICION SALIDA ANTIRRETROVIRAL DE ADMINISTRACION DRAL.	NEBREDIA MARIA MILAGROS	CIPLA LTD.
2007-001738	COMPUESTOS ORGANICOS.	BENTATA KAREL	NOVARTIS AG., XENON PHARMACEUTICALS INC.
2007-001739	PROCEDIMIENTO PARA APLICAR UNA DISPERSION.	ARCILA SALGADO GUSTAVO	DEGUSSA GMBH
2007-001740	PROCEDIMIENTO DE DESINFECCION, DECOLORACION Y LIMPIEZA DE GRANOS DE TRIGO ANTES, DURANTE O DESPUES DE LA MOLIENDA Y/O DE SUS HARINAS RESULTANTES.	ENRIQUE J. CHEANG VERA	PORRO HUGO NESTOR, VIERA DANIEL FROILAN
2007-001741	ASIGNACION DE SERVICIOS MULTIPLES A UN SOLO PORTADOR DE RADIO EN LTE Y UN SOLO GPRS A TRAVES DE UN TÁSNEL.	NEBREDIA MARIA MILAGROS	INTERDIGITAL TECHNOLOGY CORPORATION
2007-001742	EXPLORACION MAGNETICA MIENTRAS SE PERFORAN POZOS PARALELOS.	NEBREDIA MARIA MILAGROS	SCHLUMBERGER TECHNOLOGY B.V.
2007-001743	SISTEMA DE LIBERACION CONTROLADA Y MÁQUINA PARA FABRICARLO.	NEBREDIA MARIA MILAGROS	BOEHRINGER INGELHEIM INTERNATIONAL GMBH
2007-001744	FORMULACIONES DE FLIBANSERINA Y MÁQUINA PARA FABRICARLAS.	NEBREDIA MARIA MILAGROS	BOEHRINGER INGELHEIM INTERNATIONAL GMBH
2007-001745 2007-001746	ISOXAZOLINAS INSECTICIDAS. PROCESO DE ALQUILACION DE PARAFINAS.	NEBREDIA MARIA MILAGROS GUSTAVO RODRIGUEZ ZOPPI	BAYER CROPSCIENCE AG CATALYTIC DISTILLATION TECHNOLOGIES
2007-001747	DERIVADOS DE OXAZOLIDONA COMO MODULADORES DE PR.	MANUEL POLANCO FERNANDEZ	WYETH
2007-001748	PROCEDIMIENTO DE PREPARACION DE LIQUIDOS IÁNICOS EXENTOS DE HALUROS Y LIQUIDOS IÁNICOS ASÍ PREPARADOS.	MANUEL POLANCO FERNANDEZ	PETROLED BRASILEIRO S.A. - PETROBRAS
2007-001749	SALES MALEATO, TOSILATO, FUMARATO Y OXALATO DE LA 5-(1(S)-AMINO-2-HIDROXIETIL)-N-[(2,4-DIFLUOR OFENIL)-METIL]-2-[8-METOXI-2-(TRIFLUOROMETIL)-5-QUINOLIN]-4-OXAZOLCARBOXAMIDA Y PROCESOS DE PREPARACION PARA LAS MISMAS.	MANUEL POLANCO FERNANDEZ	SCHERING CORPORATION

2007-001750	MÁQUINA Y APARATO PARA CONTROLAR LA TRANSMISION DE UN INDICADOR DE CALIDAD DE CANAL.	NEBREDIA MARIA MILAGROS	INTERDIGITAL TECHNOLOGY CORPORATION
2007-001751	PELICULA MULTICAPAS FLEXIBLE CON PROPIEDADES DE BARRERA Y RESPETUOSA DEL MEDIO AMBIENTE.	ANTEQUERA H. RICARDO E.	FRITO-LAY NORTH AMERICA, INC.
2007-001752	SISTEMA DE ENCENDIDO AUXILIAR PARA VEHICULOS.	JOSE BASTARDO	JOSE BASTARDO
2007-001753	NUEVOS DERIVADOS DE FENILO, PIRIDINA Y QUINOLINA.	BENTATA KAREL	F.HOFFMANN-LA ROCHE AG
2007-001754	INHIBIDORES DE LA POLIMERASA VIRAL.	NEBREDIA MARIA MILAGROS	BOEHRINGER INGELHEIM INTERNATIONAL GMBH
2007-001755	DERIVADOS DE AVERMECTINA.	NEBREDIA MARIA MILAGROS	BAYER CROPSCIENCE AG
2007-001758	UN ENVASE.	BENTATA KAREL	AMCOR LIMITED
2007-001759	ELEMENTO TERMOPLASTICO DE UNION DEL CABELLO.	BENTATA KAREL	BEGE PRIVATSTIFTUNG
2007-001760	MÁQUINA Y SISTEMA DE PLANIFICACION PARA LA EXTRACCION DE HIDROCARBURO DE UNA FORMACION DE HIDROCARBURO.	BENTATA KAREL	LANDMARK GRAPHICS CORPORATION
2007-001761	DESEMULSION DE EMULSIONES DE AGUA EN PETROLEO.	BENTATA KAREL	EXXONMOBIL UPSTREAM RESEARCH COMPANY
2007-001762	COMPUESTOS ORGANICOS.	BENTATA KAREL	NOVARTIS AG.
2007-001763	INHIBIDORES NO NUCLEOSIDICOS DE LA TRANSCRIPTASA INVERSA.	BENTATA KAREL	F.HOFFMANN-LA ROCHE AG
2007-001764	SEPARACION PETROLEO/AGUA DE UNA CORRIENTE DE POZO MEDIANTE UN PROCESO DE FLOCULACION-DESEMULSION.	BENTATA KAREL	EXXONMOBIL UPSTREAM RESEARCH COMPANY
2007-001765	FLUJO NUCLEO-ANULAR DE PETROLEOS CRUDOS PESADOS EN OLEODUCTOS DE TRANSPORTE Y BARRENOS DE POZOS DE PRODUCCION.	BENTATA KAREL	EXXONMOBIL UPSTREAM RESEARCH COMPANY
2007-001767	DERIVADOS DE ARILPIPERAZINA Y USOS DE LOS MISMOS.	MANUEL POLANCO FERNANDEZ	F. HOFFMANN-LA ROCHE AG
2007-001768	METODO Y APARATO PARA REDUCIR UNA RELACION DE ENERGIA PICO-A-PROMEDIO EN UN SISTEMA DE MULTIPLE - ENTRADA MULTIPLE-SALIDA.	NEBREDIA MARIA MILAGROS	INTERDIGITAL TECHNOLOGY CORPORATION
2007-001769	METODO Y APARATO PARA LA RETROALIMENTACION DE PRECODIFICACION EFICIENTE EN UN SISTEMA DE COMUNICACION INALAMBICA DE MODO MIMO.	NEBREDIA MARIA MILAGROS	INTERDIGITAL TECHNOLOGY CORPORATION
2007-001770	DISPOSITIVO DE AIREACION DE LIQUIDO O PULPA.	NEBREDIA MARIA MILAGROS	COMPANHIA VALE DO RIO DOCE
2007-001771	FORMULACION DE AEROSOL PARA LA INHALACION DE AGONISTAS BETA.	NEBREDIA MARIA MILAGROS	BOEHRINGER INGELHEIM INTERNATIONAL GMBH
2007-001772	FORMULACION EN AEROSOL PARA LA INHALACION DE BETA-AGONISTAS.	NEBREDIA MARIA MILAGROS	BOEHRINGER INGELHEIM INTERNATIONAL GMBH
2007-001773	COMPUESTOS QUIMICOS.	GUSTAVO RODRIGUEZ ZOPPI	ASTRAZENECA AB
2007-001774	COMPOSICIONES FARMACEUTICAS 457.	GUSTAVO RODRIGUEZ ZOPPI	ASTRAZENECA AB
2007-001775	ELIMINACION DE MERCURIO.	GUSTAVO RODRIGUEZ ZOPPI	JOHNSON MATTHEY PLC.
2007-001776	PROCESO PARA LA PREPARACION DE DERIVADOS DE INDOLIN-2-DNA UTILES COMO MODULADORES DEL PR.	MANUEL POLANCO FERNANDEZ	WYETH
2007-001777	IMIDAZOL AMINAS COMO INHIBIDORES DE LA B-SECRETASE.	DIEGO BUSTILLOS BEINER	WYETH

2007-001778	METODO Y APARATO DE COMUNICACION INALAMBICA PARA REALIZAR TEMPORIZACION HIBRIDA Y DESPLAZAMIENTO DE FRECUENCIA PARA PROCESAR SEÑALES DE SINCRONIZACION.	NEBREDIA MARIA MILAGROS	INTERDIGITAL TECHNOLOGY CORPORATION
2007-001779	DERIVADOS DE CROMANOL SUSTITUIDOS Y SU USO.	NEBREDIA MARIA MILAGROS	BAYER HEALTHCARE AG
2007-001780	DERIVADOS HETERODARILLO COMO INHIBIDORES DE CITOCINA.	BENTATA KAREL	KEMIA, INC.
2007-001781	UN CONJUGADO DE ANTICUERPO DIRIGIDO CONTRA CCR5 Y UN PEPTIDO ANTIFUSOGENICO.	BENTATA KAREL	F.HOFFMANN-LA ROCHE AG
2007-001782	COMPOSICIONES EN NANOPARTICULAS.	BENTATA KAREL	NOVARTIS AG.
2007-001783	ESPUMAS ACUOSAS, PRODUCTOS ALIMENTICIOS Y UN METODO DE ELABORACION DE LAS MISMAS.	BENTATA KAREL	NESTEC S.A.
2007-001784	DERIVADOS DE ISOINDOL.	BENTATA KAREL	PFIZER PRODUCTS INC.
2007-001786	CORRIENTE DE VIDEO DE CANAL MOSAICO CON SERVICIOS INTERACTIVOS PERSONALIZADOS.	GUSTAVO RODRIGUEZ ZOPPI	THE DIRECTV GROUP, INC.
2007-001787	COMPUESTOS QUIMICOS.	GUSTAVO RODRIGUEZ ZOPPI	ASTRAZENECA AB
2007-001788	ANTICUERPO ESPECIFICO PRLR Y SUS USOS.	GUSTAVO RODRIGUEZ ZOPPI	NOVARTIS AG., XOMA TECHNOLOGY LTD.
2007-001789	AMIDAS CON DOS SUSTITUYENTES AROMATICOS COMO INHIBIDORES DEL GLYTI.	MANUEL POLANCO FERNANDEZ	F. HOFFMANN-LA ROCHE AG
2007-001790	COMPUESTOS.	DIEGO BUSTILLOS BEINER	GLAXO GROUP LIMITED
2007-001792	COMBINACIONES FARMACOLOGICAS PARA EL TRATAMIENTO DE ENFERMEDADES DE LAS VIAS AEREAS.	NEBREDIA MARIA MILAGROS	BOEHRINGER INGELHEIM INTERNATIONAL GMBH
2007-001793	NUEVOS BETA-AGONISTAS ENANTIOMERICAMENTE PUROS, PROCEDIMIENTOS PARA SU PREPARACION Y SU USO COMO MEDICAMENTOS.	NEBREDIA MARIA MILAGROS	BOEHRINGER INGELHEIM INTERNATIONAL GMBH
2007-001794	FORMULACION AEROSOL PARA LA INHALACION DE BETA-AGONISTAS.	NEBREDIA MARIA MILAGROS	BOEHRINGER INGELHEIM INTERNATIONAL GMBH
2007-001795	COORDINACION DE MULTIPLES CELDAS PARA LOS SERVICIOS DE DIFUSION DE MULTIPLES DESTINOS COMPROBADOS DE MULTIMEDIA EN UN SISTEMA DE COMUNICACION INALAMBICA.	NEBREDIA MARIA MILAGROS	INTERDIGITAL TECHNOLOGY CORPORATION
2007-001796	EMISION Y REDUCCION DE LA SEÑALIZACION DE RETROALIMENTACION DE ENLACE ASCENDENTE PARA LA TRANSMISION DE DATOS DE MBMS.	NEBREDIA MARIA MILAGROS	INTERDIGITAL TECHNOLOGY CORPORATION
2007-001797	ASIGNACION DE RECURSOS, PROGRAMACION Y SEÑALIZACION PARA AGRUPAMIENTO DE SERVICIOS EN TIEMPO REAL.	NEBREDIA MARIA MILAGROS	INTERDIGITAL TECHNOLOGY CORPORATION
2007-001798	USO DE POLIOLES PARA OBTENER CONFIGURACIONES POLIMORFAS ESTABLES DE RIFAXIMINA.	GUSTAVO RODRIGUEZ ZOPPI	ALFA WASSERMANN S.P.A.
2007-001799	MEJORAS EN LA BIODISPONIBILIDAD DE LOS ANTIBIOTICOS.	GUSTAVO RODRIGUEZ ZOPPI	ALFA WASSERMANN S.P.A.
2007-001800	UN METODO PARA ELABORAR UN COMPUESTO ALQUILARILLO SINTETICO	BLANCO HERNANDEZ LUIS	CHEVRON ORONITE COMPANY LLC
2007-001801	UN METODO PARA ELABORAR UN SULFONATO ALQUILARILLO SINTETICO.	BLANCO HERNANDEZ LUIS	CHEVRON ORONITE COMPANY LLC

2007-001803	RECIPIENTE DE CONGELAMIENTO RAPIDO Y SELLO.	NEBREDIA MARIA MILAGROS	DART INDUSTRIES INC.
2007-001804	METODO Y APARATO PARA LA PREVENCION DE BLOQUEOS EN TRANSMISIONES DE UN SISTEMA DE COMUNICACION INALAMBRIKO HSUPA.	NEBREDIA MARIA MILAGROS	INTERDIGITAL TECHNOLOGY CORPORATION
2007-001805	METODO Y APARATO PARA EL CONTROL DE LAS TRANSMISIONES Y RETRANSMISIONES DE ARQ Y HARQ EN UN SISTEMA DE COMUNICACION INALAMBRIKA.	NEBREDIA MARIA MILAGROS	INTERDIGITAL TECHNOLOGY CORPORATION
2007-001806	METODO Y APARATO PARA COLOCAR DINAMICAMENTE PROCESOS HARQ EN LA CONEXION - ARRIBA.	NEBREDIA MARIA MILAGROS	INTERDIGITAL TECHNOLOGY CORPORATION
2007-001807	DISPOSICION DINAMICA DE RECURSOS, PROGRAMACION Y SEÑALIZACION PARA UN SERVICIO DE TASA DE DATOS VARIABLES EN LTE.	NEBREDIA MARIA MILAGROS	INTERDIGITAL TECHNOLOGY CORPORATION
2007-001808	AMIDAS PICOLILICAS DE ACIDO TIOFENO-SULFONICO.	NEBREDIA MARIA MILAGROS	BASF AKTIENGESELLSCHAFT
2007-001809	ESPATULA CON MARTILLO POLIMERICO PARA PLANCHAS PARA TABIQUES.	GUSTAVO RODRIGUEZ ZOPPI	UNITED STATES GYPSUM COMPANY
2007-001810	DEPURADORES RAPIDOS Y DE ALTA CAPACIDAD DE SULFORDO DE HIDROGENO.	GUSTAVO RODRIGUEZ ZOPPI	BAKER HUGHES INCORPORATED
2007-001812	COMPUESTOS DE AZABENZOTIOFENIL Y METODOS DE USO.	BENTATA KAREL	GENETECH, INC.
2007-001813	PRODUCCION DE NIQUEL METALICO CON BAJO CONTENIDO DE HIERRO.	BENTATA KAREL	BHP BILLITON SSM DEVELOPMENT PTY LTD.
2007-001814	BEBIDA DE MALTA, SIN TURBIDEZ, NO ALCOHOLICA, DE FACIL CONSERVACION Y METODOS.	BENTATA KAREL	PEPSICO, INC.
2007-001815	REACTOR ISOTERMICO.	BENTATA KAREL	METHANOL CASALE S.A.
2007-001816	COMPUESTOS DE AZABENZOFURANIL Y METODOS DE USO.	BENTATA KAREL	GENETECH, INC.
2007-001817	COMPUESTOS Y METODOS PARA INHIBIR LA INTERACCION DE PROTEINAS BCL CON COMPAÑEROS DE UNION.	BENTATA KAREL	INFINITY DISCOVERY, INC.
2007-001818	INHIBIDORES DE LA METALOPROTEINASA MATRIZ.	MOREAU AYMARD JACQUELINE J.	RANBAXY LABORATORIES LIMITED
2007-001820	PROCESO PARA LA PREPARACION DE LA SAL SODICA DE IBUPROFENO DE DIFERENTES TAMAÑOS DE PARTICULA.	MANUEL POLANCO FERNANDEZ	ALBEMARLE CORPORATION
2007-001821	PROCESO PARA PREPARAR DERIVADOS DE INDOFINONA FENILAMINOPROPANOL.	MANUEL POLANCO FERNANDEZ	WYETH
2007-001822	TRATAMIENTO Y PREVENCION DE LA FIBROSIS INTESTINAL.	ARCILA SALGADO GUSTAVO	BAYER SCHERING PHARMA AG
2007-001823	DERIVADOS DE PIRAZOL COMO AGENTES ANTIAGREGANTES PLAQUETARIOS Y ANTITROMBOTICOS.	BENTATA KAREL	PFIZER PRODUCTS INC.
2007-001824	SISTEMA DE PROCESAMIENTO DE DATOS ELECTROMAGNETICOS.	BENTATA KAREL	EXXONMOBIL UPSTREAM RESEARCH COMPANY
2007-001827	COMPOSICIONES Y METODOS PARA MEJORAR LA PRODUCTIVIDAD DE POZOS QUE PRODUCEN HIDROCARBUROS.	GUSTAVO RODRIGUEZ ZOPPI	3M INNOVATIVE PROPERTIES COMPANY, BOARD OF REGENTS, THE UNIVERSITY OF TEXAS SYSTEM
2007-001828	METODO PARA OBTENER UNA COMPOSICION DE TRATAMIENTO PARA MEJORAR LA PRODUCTIVIDAD DE POZOS QUE PRODUCEN HIDROCARBUROS.	GUSTAVO RODRIGUEZ ZOPPI	3M INNOVATIVE PROPERTIES COMPANY, BOARD OF REGENTS, THE UNIVERSITY OF TEXAS SYSTEM

2007-001844	COMPOSICIONES PARA EL CUIDADO DE LA PIEL Y METODOS RELACIONADOS.	BENTATA KAREL	COLGATE-PALMOLIVE COMPANY
2007-001854	PREPARACION DE UNA PASTA CATALITICA PARA LA POLIMERIZACION DE LA OLEFINA.	MANUEL POLANCO FERNANDEZ	BASELL POLIOLEFINE ITALIA S.R.L.
2007-001855	METODO DE TERAPIA COMBINADA PARA EL TRATAMIENTO DE LA INFECCION POR EL VIRUS DE LA HEPATITIS C Y COMPOSICIONES FARMACEUTICAS PARA USAR EN DICHA TERAPIA.	MANUEL POLANCO FERNANDEZ	WYETH, VIROPHARMA INCORPORATED
2007-001856	UN METODO PARA SEPARAR UN COMPUESTO YODURO DE UN ACIDO ORGANICO.	MANUEL POLANCO FERNANDEZ	CHIYODA CORPORATION.
2007-001857	DERIVADOS DE 4 ANILIDES (N-AZACYCLOALKYL) COMO MODULADORES DEL CANAL DEL POTASIO.	MANUEL POLANCO FERNANDEZ	JEAN-MICHEL VERNIER, MARTHA ALICIA DE LA ROSA, HUANMING CHEN, JIM ZHEN WU, GARY LEE LARSON, IAN WAYNE CHENEY
2007-001859	METODO Y APARATO PARA MEJORAR LA FIABILIDAD DE LA CONEXION PARA CONECTIVIDAD CONTINUA DE PAQUETE PARA ACCESO DE ALTA VELOCIDAD A PAQUETE.	NEBREDA MARIA MILAGROS	INTERDIGITAL TECHNOLOGY CORPORATION
2007-001860	TRANSMISOR Y RECEPTOR EN MODO MIMO DE APOYO A LA COMUNICACION DE ENLACE DESCENDENTE DE CLAVES PARA UN SOLO CANAL.	NEBREDA MARIA MILAGROS	INTERDIGITAL TECHNOLOGY CORPORATION
2007-001861	COMPUESTOS NOVEDOSOS.	GUSTAVO RODRIGUEZ ZOPPI	KUDD'S PHARMACEUTICALS LIMITED
2007-001862	PROCESO PARA MEZCLAR FLUIDOS PARA POZOS.	LOPEZ CEGARRA JESUS ALBERTO	M-I L.L.C.
2007-001863	PRESENTACION SELECTIVA DE CORRIENTES DE VIDEO SUPERPUESTAS POR MEDIO DE ICONOS DE ALERTAS INTERACTIVOS.	GUSTAVO RODRIGUEZ ZOPPI	THE DIRECTV GROUP, INC.
2007-001864	SISTEMA DE LADRILLO CON VARILLA PARA PARED DE CONTENCIÓN.	ANTEQUERA H. RICARDO E.	JHON JAIRO MARTINEZ NARANJO, RICARDO ENRIQUE ABELLA
2007-001865	INTERPRETACION Y MAPEO DE DATOS DE LEVANTAMIENTO ELECTROMAGNETICO.	BENTATA KAREL	EXXONMOBIL UPSTREAM RESEARCH COMPANY
2007-001866	FORMAS DE DOSIFICACION FARMACEUTICA.	BENTATA KAREL	PURDUE PHARMA L.P.
2007-001867	MODULOS TRANSPORTABLES.	BRUNO CICCOTTI COSENZA	BRUNO CICCOTTI COSENZA
2007-001868	DISPOSITIVO CLASIFICADOR PARA CLASIFICAR MATERIAL GRANULAR E INSTALACION DE MOLINO TRITURADOR DE CIRCULACION CON INTERCONEXION DE TAL DISPOSITIVO CLASIFICADOR.	ARCILA SALGADO GUSTAVO	KHD HUMBOLDT WEDAG GMBH
2007-001869	METODO PARA PRODUCIR COMPOSICIONES DE OXIDOS DE METALES Y SUSTRATOS RECUBIERTOS.	ROJAS GAONA RICARDO JAVIER	DELBERT C. SCRANTON JR.
2007-001870	COMPOSICIONES FARMACEUTICAS DE CLONAZEPAM Y METODOS DE USO DE LAS MISMAS.	GUSTAVO RODRIGUEZ ZOPPI	JAZZ PHARMACEUTICALS
2007-001871	PROCESO PARA RETIRAR OXIGENO, OXIDOS DE NITROGENO, ACETILENOS Y/O DIENOS DE LAS MEZCLAS GASEOSAS QUE COMPREDEN OLEFINA RICA EN HIDROGENO.	NEBREDA MARIA MILAGROS	BASF AKTIENGESELLSCHAFT
2007-001872	INHIBIDORES TIPO I II -BETA HIDROXIESTEROIDE DESHIDROGENASA CICLICOS.	NEBREDA MARIA MILAGROS	BRISTOL-MYERS SQUIBB COMPANY

2007-001874	PRODUCCION DE AROMATICOS A PARTIR DE METANO.	BENTATA KAREL	EXXONMOBIL CHEMICAL PATENTS INC.
2007-001875	TUBERIA ENVUELTA CON FIBRAS SECAS.	GUSTAVO RODRIGUEZ ZOPPI	CONOCOPHILLIPS COMPANY
2007-001877	COMPOSICIONES, KITS Y METODOS DE UN PROGRAMA DE TITULACION PARA COMPUESTOS DE BIFEPRUNOX.	MANUEL POLANCO FERNANDEZ	SOLVAY PHARMACEUTICALS B.V.
2007-001878	DOSIS DE BIFEPRUNOX PARA TRATAR ESQUIZOFRENIA.	MANUEL POLANCO FERNANDEZ	H. LUNDBECK A/S, SOLVAY PHARMACEUTICALS B.V., WYETH
2007-001879	COMPUESTOS DE PIRAZOLO[3,4-B]PIRIDINA, Y SU USO COMO INHIBIDORES DE LA PDE4.	NEBREDIA MARIA MILAGROS	GLAXO GROUP LIMITED
2007-001880	COMPUESTOS ORGANICOS.	BENTATA KAREL	NOVARTIS AG.
2007-001881	TRANSPORTADOR DE RECIPIENTES.	BENTATA KAREL	ILLINOIS TOOL WORKS INC,
2007-001882	SURTIDOR INTELIGENTE.	ROBERTO PARRA	ROBERTO PARRA
2007-001883	COMPOSICION PARA EL TRATAMIENTO DEL CABELLO QUE INCORPORA POLIMEROS SUSTANTIVOS PARA EL CABELLO.	MANUEL POLANCO FERNANDEZ	UNILEVER N.V
2007-001884	METODO PARA LA PRODUCCION DE CONJUGADOS DEL FACTOR DE CRECIMIENTO SIMILAR A LA INSULINA-I Y POLIETILENGLICOL.	MANUEL POLANCO FERNANDEZ	F. HOFFMANN-LA ROCHE AG
2007-001885	INHIBIDORES DE GLYT-I.	MANUEL POLANCO FERNANDEZ	F. HOFFMANN-LA ROCHE AG
2007-001886	INDOXACARB Y MEZCLAS NEONICOTINOIDES DEL MISMO.	NEBREDIA MARIA MILAGROS	SYNGENTA PARTICIPATIONS AG
2007-001887	DERIVADOS NOVEDOSOS DE AMINOPYRIDINA QUE TIENEN ACCION INHIBIDORA SELECTIVA SOBRE AURORA A.	NEBREDIA MARIA MILAGROS	BANYU PHARMACEUTICAL CO., LTD.
2007-001889	METODO DE INICIO RAPIDO PARA TERMINALES MOVILES CDMA & GSM DE DOBLE MODO.	ENRIQUE J. CHEANG VERA	ZTE CORPORATION
2007-001890	COMPUESTOS ORGANICOS.	BENTATA KAREL	NOVARTIS AG.
2007-001891	METODO DE PROTECCIA"N DE SECADORES DE GAS EN PLANTAS PETROQUIMICAS.	BENTATA KAREL	LINDE AKTIENGESSELLSCHAFT
2007-001892	SISTEMA DE HORNEADO PARA OBLEAS POR INDUCCION.	BENTATA KAREL	NESTEC S.A.
2007-001893	COMPOSICIONES Y METODOS PARA SOLDAR MATERIALES DIFERENTES.	MANUEL POLANCO FERNANDEZ	FLUOR TECHNOLOGIES CORPORATION
2007-001894	FLUJO MEJORADO EN VALVULAS ESFERICAS GUIADAS POR ABERTURA.	MANUEL POLANCO FERNANDEZ	FISHER CONTROLS INTERNATIONAL LLC.
2007-001895	NOVEDOSOS COMPUESTOS DE INDANO.	MANUEL POLANCO FERNANDEZ	H. LUNDBECK A/S
2007-001897	COMPUESTOS ORGANICOS.	BENTATA KAREL	NOVARTIS AG.
2007-001898	DISPOSITIVO DE ENCOFRADO RECUPERABLE.	ARCILA SALGADO GUSTAVO	CESAR RUBEN GOMEZ
2007-001900	COMPUESTOS QUIMICOS.	NEBREDIA MARIA MILAGROS	SMITHKLINE BEECHAM CORPORATION
2007-001901	COMPUESTOS DE ISOINDOLINA 5-SUSTITUIDOS.	NEBREDIA MARIA MILAGROS	CELGENE CORPORATION
2007-001902	SALES DE BENZIMIDAZOLIL PIRIDIL ETERES Y FORMULACIONES QUE LAS CONTIENEN.	GUSTAVO RODRIGUEZ ZOPPI	NOVARTIS VACCINES & DIAGNOSTICS, INC.
2007-001904	COMPUESTOS ORGANICOS.	BENTATA KAREL	NOVARTIS AG.
2007-001905	SISTEMA OPERATIVO Y DE MONTAJE PARA UNA CUBIERTA DE VENTANA.	MANUEL POLANCO FERNANDEZ	HUNTER DOUGLAS INDUSTRIES B.V.
2007-001906	FORMULACIONES TOPICAS PARA ADMINISTRACION LOCAL QUE CONTIENEN INDOXACARB.	MANUEL POLANCO FERNANDEZ	E.I. DUPONT DE NEMOURS AND COMPANY
2007-001907	EXPRESION MEJORADA DE LA INMUNOGLOBULINA HUMANA O HUMANIZADA EN ANIMALES TRANSGENICO NO HUMANOS.	MANUEL POLANCO FERNANDEZ	THERAPEUTIC HUMAN POLYCLONALS, INC

2007-001909	METODO Y SISTEMA PARA EL MANEJO DE OPERACIONES DE PERFORACION EN UN SISTEMA MULTI COMPONENTE DE PARTICULAS.	NEBREDA MARIA MILAGROS	SCHLUMBERGER TECHNOLOGY B.V.
2007-001911	MOTOR MEJORADO QUE OPERA CON AIRE O GAS COMPRIMIDO, Y/O CON ENERGIA ADICIONAL, QUE TIENE UNA CAMARA DE EXPANSION ACTIVA.	GUSTAVO RODRIGUEZ ZOPPI	M.D.I. - MOTOR DEVELOPMENT INTERNATIONAL
2007-001913	METODOS Y SISTEMAS PARA EL MUESTREO DE YACIMIENTOS DE CRUDO PESADO.	BLANCO HERNANDEZ LUIS	SCHLUMBERGER TECHNOLOGY B.V.
2007-001914	FORMULACIÓ"N DE COMPUESTOS ORGANICOS.	BENTATA KAREL	NOVARTIS AG.
2007-001915	BONETE PARABOLICO PARA VALVULA DE TRES VIAS.	GUSTAVO RODRIGUEZ ZOPPI	FISHER CONTROLS INTERNATIONAL LLC.
2007-001916	PROCESO DE TRATAMIENTO HIDROMETALURGICO DE UN MINERAL LATERITICO DE NIQUEL Y DE COBALTO, Y PROCESO DE PREPARACION DE CONCENTRADOS INTERMEDIOS O DE PRODUCTOS COMERCIALES DE NIQUEL Y/O DE COBALTO QUE LO UTILIZA.	BENTATA KAREL	FRAMET
2007-001917	ALEACION DE ALUMINIO Y PROCEDIMIENTO PARA SU PRODUCCION.	BENTATA KAREL	ALUMINIUM LEND GMBH & CO. KG
2007-001918	COMPOSICION FARMACEUTICA LIQUIDA ESTABILIZADA PARA PREVENCION Y/O TRATAMIENTO DE DIVERSAS ENFERMEDADES METABOLICAS OSEAS COMO OSTEOPATIAS METABOLICAS, PROCESO DE PREPARACION DE DICHA COMPOSICION Y USO DE LA COMPOSICION PARA PREPARAR UN MEDICAMENTO.	BARRAGAN DE AGUILAR, MARIA THAMARA	GADOR, S.A.
2007-001919	DERIVADOS DE FENILOXIANILINA.	ARCILA SALGADO GUSTAVO	BAYER SCHERING PHARMA AKTIENGESELLSCHAFT
2007-001920	COMPOSICION SINERGICA FITO-NUTRACEUTICA PARA DESORDENES DE LA PROSTATA.	JENNIFER SORIANO RAMIREZ	JOSE ALGEL OLALDE RANGEL
2007-001921	COMPOSICION SINERGISTICA FITO-NUTRACEUTICA PARA LA ESCLEROSIS MULTIPLES.	JENNIFER SORIANO RAMIREZ	JOSE ALGEL OLALDE RANGEL
2007-001922	COMPOSICION FITO-NUTRACEUTICA SINERGISTICA PARA LA ARTRITIS.	JENNIFER SORIANO RAMIREZ	JOSE ALGEL OLALDE RANGEL
2007-001923	COMPOSICION DE LIBERACION SOSTENIDA Y METODO PARA SU USO.	NEBREDA MARIA MILAGROS	DRUGTECH CORPORATION
2007-001924	FUNGICIDAS.	NEBREDA MARIA MILAGROS	SYNGENTA PARTICIPATIONS AG
2007-001925	1-(HET)ARIL-3-[HETARIL-PIPERIDIN-4-IL]-TIO UREAS COMO MODULADORES DEL RECEPTOR EP2.	ARCILA SALGADO GUSTAVO	BAYER SCHERING PHARMA AKTIENGESELLSCHAFT
2007-001926	N-(1-HETARIL-PIPERIDIN-4-IL)-(HET)ARILAMIDAS COMO MODULADORES DEL RECEPTOR EP2.	ARCILA SALGADO GUSTAVO	BAYER SCHERING PHARMA AKTIENGESELLSCHAFT
2007-001927	CADENA DE CUSTODIA DE MUESTRA DE YACIMIENTO.	BLANCO HERNANDEZ LUIS	SCHLUMBERGER TECHNOLOGY B.V.
2007-001928	BACTERINAS TRATADAS CON CALOR, Y VACUNAS DE EMULSION PREPARADAS A PARTIR DE ESTAS BACTERINAS TRATADAS CON CALOR.	GONZALEZ YANES SEBASTIAN	PFIZER PRODUCTS INC.
2007-001929	PROCEDIMIENTO PARA LA RECUPERACION DE HIDROCARBUROS.	GUSTAVO RODRIGUEZ ZOPPI	BP CORPORATION NORTH AMERICA INC., BP EXPLORATIONS OPERATING COMPANY LIMITED
2007-001930	N-(1-FTALAZIN-1-IL-PIPERIDIN-4-IL)-AMIDAS COMO MODULADORES DEL RECEPTOR EP2.	ARCILA SALGADO GUSTAVO	BAYER SCHERING PHARMA AKTIENGESELLSCHAFT

2007-001931 2007-001932	DISPENSADOR DE PELICULA. BENZOTRIAZOLES COMO MODULADORES DE QUINASAS.	MEJURO ECHERO ROSA MARIA MANUEL POLANCO FERNANDEZ	AVON PRODUCTS, INC. F. HOFFMANN-LA ROCHE AG
2007-001933	APTAMEROS MARCADOS CO 68GA.	ARCILA SALGADO GUSTAVO	BAYER SCHERING PHARMA AKTIENGESELLSCHAFT
2007-001934	COMPUESTOS COMO APTAMEROS-DIMEROS Y SUS USOS EN EL DIAGNOSTICO Y LA TERAPIA.	ARCILA SALGADO GUSTAVO	BAYER SCHERING PHARMA AKTIENGESELLSCHAFT
2007-001935 2007-001936	COMPOSICIONES TOPICAS. METODO DE GASIFICACION DE LECHO FLUIDIZADO SEPARADO Y APARATO DE GASIFICACION DE COMBUSTIBLE SOLIDO.	REYES URBINA LUISA NATACHA NEBREA MARIA MILAGROS	ISW GROUP INC. IHI CORPORATION
2007-001944	METODO PARA LA CONVERSION DE NITRATO METALICO.	GUSTAVO RODRIGUEZ ZOPPI	JOHNSON MATTHEY PLC.
2007-001945	PROCESO A BAJA TEMPERATURA PARA LA REGENERACION DE ACIDO SULFURICO AGOTADO.	GUSTAVO RODRIGUEZ ZOPPI	CATALYTIC DISTILLATION TECHNOLOGIES
2007-001946	FORMULACIONES DE UN COMPUESTO EN FORMA DE POLVO SECO Y USOS DE ESTAS.	MANUEL POLANCO FERNANDEZ	WYETH
2007-001947	LAVADO DE ARGININA EN LA PURIFICACION DE PROTEINAS USANDO CROMATOGRAFIA DE AFINIDAD.	MANUEL POLANCO FERNANDEZ	WYETH
2007-001948	METODOS PARA LA DETERMINACION DIRECTA DEL GRADO DE ADHERENCIA DE LAS RESINAS MEDIANTE LA UTILIZACION DE UN MODELO PARA LA DEPRESION DE LA TEMPERATURA DE INICIO DE LA FUSION.	BENTATA KAREL	UNIVATION TECHNOLOGIES LLC.
2007-001949	PROCESO DE PREPARACION DE GLICOL ALQUILENO.	BENTATA KAREL	SHELL INTERNATIONALE RESEARCH MAATSCHAPPIJ B.V.
2007-001950	FORMULACION ACUOSA QUE COMPRENDE UN AGENTE ANTITUMORAL.	BENTATA KAREL	SANOFI-AVENTIS
2007-001951	METODO Y DISPOSITIVO PARA LA PRESERVACION DE PRODUCTOS ENVASADOS PARA LA PREPARACION DE BEBIDAS.	BENTATA KAREL	TUTTOESPRESSO S.P.A.
2007-001952	PROCESO DE PREPARACION DE GLICOL ALQUILENO.	BENTATA KAREL	SHELL INTERNATIONALE RESEARCH MAATSCHAPPIJ B.V.
2007-001954 2007-001955	DERIVADOS DE BIARIL-SULFONAMIDA. DERIVADOS DE ETER DIARILICO Y USOS DE LOS MISMOS.	BENTATA KAREL BENTATA KAREL	NOVARTIS AG PFIZER PRODUCTS INC.
2007-001956	FORMANDO UN SELLO METAL-A-METAL EN UN POZO.	NEBREA MARIA MILAGROS	SCHLUMBERGER TECHNOLOGY B.V.
2007-001957	PANEL ACUSTICO CON MENOR GENERACION DE POLVILLO.	LOPEZ CEGARRA JESUS ALBERTO	UNITED STATES GYPSUM COMPANY
2007-001958 2007-001959	DISPOSITIVO O SEÑAL DE RADIACION. HIDROCRaqueo SIMULTANEO DE MATERIALES DE ALIMENTACION MULTIPLES.	LOPEZ CEGARRA JESUS ALBERTO MANUEL POLANCO FERNANDEZ	THE MEDWAY NHS TRUST UOP LLC
2007-001960 2007-001961 2007-001962	COMPOSICION FARMACEUTICA. COMPUESTOS QUIMICOS. AGENTES QUE COMPRENDEN COMPUESTOS MARCADOS CON 18F Y METODOS RELACIONADOS.	DIEGO BUSTILLOS BEINER DIEGO BUSTILLOS BEINER ARCILA SALGADO GUSTAVO	GLAXO GROUP LIMITED GLAXO GROUP LIMITED BAYER SCHERING PHARMA AKTIENGESELLSCHAFT
2007-001965	FORMULACIONES ORALES DE ANALOGOS DE CITIDINA CON LIBERACION EN EL COLON	NEBREA MARIA MILAGROS	PHARMION CORPORATION
2007-001966	AGENTES DE COMPENSACION REVESTIDOS DISIPADORES.	LOPEZ CEGARRA JESUS ALBERTO	M-I L.L.C.
2007-001967	APARATO Y METODO PARA TRATAR MAMIFEROS NO HUMANOS.	ARCILA SALGADO GUSTAVO	UNDER THE BOARDWALK PROPERTIES 8 (PROPIETARY) LIMITED

2007-001968	REACTOR ISOTERMICO.	BENTATA KAREL	METHANOL CASALE S.A.
2007-001969	PRODUCTOS DE OBLEA COMESTIBLES PRODUCCION POR EXTRUSION.	BENTATA KAREL	NESTEC S.A.
2007-001970	TENSIOSACTIVOS AJUSTABLES PARA APLICACIONES DE RECUPERACION DE PETROLEO.	BENTATA KAREL	SOA NE ENERGY, LLC
2007-001971	INHIBIDOR DE QUINASA.	BENTATA KAREL	SANOFI-AVENTIS
2007-001972	PRODUCCION DE OBLEAS COMESTIBLES POR EXTRUSION.	BENTATA KAREL	NESTEC S.A.
2007-001973	DERIVADOS DE ISO SERINA COMO INHIBIDORES DEL FACTOR IXA DE LA COAGULACION.	NEBREDA MARIA MILAGROS	SANOFI-AVENTIS
2007-001974	DERIVADOS DE TARTRATO COMO INHIBIDORES DEL FACTOR DE COAGULACION IXA.	NEBREDA MARIA MILAGROS	SANOFI-AVENTIS
2007-001975	DERIVADOS DE QUINAZOLINONA E ISOQUINOLINONA Y SU USO PARA EL TRATAMIENTO O PREVENCION DE TRASTORNOS RELACIONADOS CON EL ESTRES O LA DEPRESION.	NEBREDA MARIA MILAGROS	N.V. ORGANON, PHARMA COPEIA DRUG DISCOVERY, INC.
2007-001976	DETERMINADAS PIRIMIDINAS, METODO DE ELABORACION Y METODO DE USO DE LAS MISMAS.	ANTEQUERA H. RICARDO E.	CGI PHARMACEUTICALS, INC.
2007-001977	DETERMINADAS AMIDAS SUSTITUIDAS, METODOS DE ELABORACION Y METODOS DE USO DE LAS MISMAS.	ANTEQUERA H. RICARDO E.	CGI PHARMACEUTICALS, INC.
2007-001978	DETERMINADAS AMIDAS SUSTITUIDAS, METODOS DE ELABORACION Y METODOS DE USO DE LAS MISMAS.	ANTEQUERA H. RICARDO E.	CGI PHARMACEUTICALS, INC.
2007-001979	AGENTES DE COMPENSACION PRECIPITADOS PARA UTILIZAR EN FLUIDOS DE POZOS.	LOPEZ CEGARRA JESUS ALBERTO	M-I L.L.C.
2007-001980	REVESTIMIENTO REEMPLAZABLE EN UNA SALIDA PARA UNA VALVULA DE CONTROL.	GUSTAVO RODRIGUEZ ZOPPI	FISHER CONTROLS INTERNATIONAL LLC.
2007-001981	SISTEMA EDUCATIVO DE MONITOREO Y CONTROL DE LOS PROCESOS AUTOMATIZADOS.	ARCILA SALGADO GUSTAVO	PROSISTEMAS LIMITADA
2007-001982	PROCEDIMIENTO PARA EL TRANSPORTE DE AZUFRE A BAJO RIESGO Y EMISION CERO DESDE DEPOSITOS DE AZUFRE SOLIDO, EN BLOQUES DE GRANDES DIMENSIONES.	BENTATA KAREL	SNAMPROGETTI S.P.A.
2007-001983	ADMINISTRACION DE INHIBIDORES DE DIPEPTIDILPEPTIDASA.	GUSTAVO RODRIGUEZ ZOPPI	TAKEDA PHARMACEUTICAL COMPANY LIMITED
2007-001984	METODO Y SISTEMA DE VERIFICACION PARA PLACAS DE CIRCUITO IMPRESO (PCB) DE TELEFONO MOVIL.	GUSTAVO RODRIGUEZ ZOPPI	ZTE CORPORATION
2007-001985	PROCESO PARA FABRICAR MEZCLA DE ESTUCCO ALFA Y BETA DE CONSISTENCIA ULTRA FLUIDA.	GUSTAVO RODRIGUEZ ZOPPI	UNITED STATES GYPSUM COMPANY
2007-001986	PROCESO DE PREPARACION DE GLICOLAS DE ALQUILENO.	BENTATA KAREL	SHELL INTERNATIONALE RESEARCH MAATSCHAPPIJ B.V.

2007-001987	PROCESO DE PREPARACION DE CARBONATO DE ALQUILENO.	BENTATA KAREL	SHELL INTERNATIONALE RESEARCH MAATSCHAPPIJ B.V.
2007-001988	INVERSION RAPIDA DE LOS DATOS ELECTROMAGNETICOS DE LAS PROSPECCIONES DE RECONOCIMIENTO.	BENTATA KAREL	EXXONMOBIL UPSTREAM RESEARCH COMPANY
2007-001990 2007-001991	PLEGAMIENTO PROTEICO. PROTEINAS, ACIDOS NUCLEICOS Y MEDICAMENTOS.	ALONSO BRICEÑO DELFINA NEBREDIA MARIA MILAGROS	RENVO LIMITED RENVO LIMITED
2007-001992 2007-001993	MEDICAMENTOS Y PROTEINAS. METODOS Y COMPOSICIONES PARA ADMINISTRAR AGENTES HIPOGLUCEMIANTES DE LARGA DURACION.	NEBREDIA MARIA MILAGROS DIEGO BUSTILLOS BEINER	RENVO LIMITED SMITHKLINE BEECHAM CORPORATION
2007-001994 2007-001995 2007-001996 2007-001997	COMPUESTOS ORGANICOS. DERIVADOS DE 5-FENIL-NICOTINAMIDA. UMBILICAL SUBMARINO. COMBINACIONES TERAPEUTICA 482.	BENTATA KAREL BENTATA KAREL BENTATA KAREL ROJAS GAONA RICARDO JAVIER	NOVARTIS AG. F.HOFFMANN-LA ROCHE AG TECHNIP FRANCE ASTRAZENECA AB, TARGACEPT, INC. E.I. DUPONT DE NEMOURS AND COMPANY
2007-001998	METODO PARA DETECTAR FUGAS DE COMPOSICIONES DE FLUOROLEFINA Y SENSORES QUE SE UTILIZAN CON DICHO FIN.	MANUEL POLANCO FERNANDEZ	E.I. DUPONT DE NEMOURS AND COMPANY
2007-001999	METODO PARA DETERMINAR LOS COMPONENTES DE UNA COMPOSICION DE FLUOROLEFINA, METODO PARA RECARGAR UN SISTEMA DE FLUIDO EN RESPUESTA A ELLO, Y SENSORES QUE SE UTILIZAN CON DICHO FIN.	MANUEL POLANCO FERNANDEZ	E.I. DUPONT DE NEMOURS AND COMPANY
2007-002000	METODOS DE MARCACION CON FLUOR RADIOACTIVO.	ARCILA SALGADO GUSTAVO	BAYER SCHERING PHARMA AKTIENGESELLSCHAFT
2007-002001	MARCACION RADIOACTIVA POR FLUORACION DE AZIRIDINAS.	ARCILA SALGADO GUSTAVO	BAYER SCHERING PHARMA AKTIENGESELLSCHAFT
2007-002002	MARCACION CON FLUOR RADIOACTIVO.	ARCILA SALGADO GUSTAVO	BAYER SCHERING PHARMA AKTIENGESELLSCHAFT
2007-002004	BENZOXAZOLES Y OXAZOLOPIRIDINAS QUE SON UTILES COMO INHIBIDORES DE LAS CINASAS JANUS.	BENTATA KAREL	NOVARTIS AG.
2007-002005	COMPUESTOS DE 4-METILPIRIDOPYRIMIDINONA.	BENTATA KAREL	PFIZER PRODUCTS INC.
2007-002006	APARATO PARA MANUFACTURAR ESTRUCTURAS CON UNA PARED LATERAL CONTINUA.	GUSTAVO RODRIGUEZ ZOPPI	LARRY BERTELSEN, ALAN KINGSLEY, RICHARD A. ROEN
2007-002007	METODO Y APARATO PARA ACTUALIZACIONES DINAMICAS DE PARAMETROS DE ACCESO ALEATORIO.	NEBREDIA MARIA MILAGROS	INTERDIGITAL TECHNOLOGY CORPORATION
2007-002008	INHIBIDORES DE RENINA Y METODO PARA SU UTILIZACION.	NEBREDIA MARIA MILAGROS	VITAE PHARMACEUTICALS, INC.
2007-002009	MONITOREO EN TIEMPO REAL DE RUTAS ENZIMATICAS MICROBIANAS.	MANUEL POLANCO FERNANDEZ	COBALT TECHNOLOGIES, INC.
2007-002010	ENVASE MULTICAPAS PARA PROPIEDADES DE BARRERA AL GAS MEJORADAS.	ANTEQUERA H. RICARDO E.	THE COCA-COLA COMPANY

2007-002012	COMPUESTOS DE N-METILAMINOMETIL ISOINDOL Y COMPOSICIONES QUE LOS COMPRENDEN Y METODOS PARA UTILIZARLOS.	NEBREDIA MARIA MILAGROS	CELGENE CORPORATION
2007-002013	SISTEMA SEGURO DE TRANSACCION UNIVERSAL.	NEBREDIA MARIA MILAGROS	JOHN FRANCO FRANCHI
2007-002014	METODO Y APARATO PARA EL MUESTREO DE FLUIDOS DE UNA FORMACION.	NEBREDIA MARIA MILAGROS	SCHLUMBERGER TECHNOLOGY B.V.
2007-002015	OBTENCION Y EVALUACION DE MUESTRAS DE POZO CON UNA HERRAMIENTA DE NUCLEO.	NEBREDIA MARIA MILAGROS	SCHLUMBERGER TECHNOLOGY B.V.
2007-002016	PRETRATAMIENTO DE LA ALIMENTACION PARA UN BIореACTOR DE SUPERFICIE NO AGITADO.	GUSTAVO RODRIGUEZ ZOPPI	GEOBIOTICS LLC.
2007-002017	POSTE DE POLIMERO REFORZADO.	GERMAN VALLADARES CHACIN	GERMAN VALLADARES CHACIN
2007-002018	CONFIGURACION DE CATALIZADOR Y LOS METODOS PARA LA PRODUCCION DE GAS DE SINTESIS.	MANUEL POLANCO FERNANDEZ	THE BOC GROUP, INC.
2007-002019	COMPUESTOS HETEROCICLICOS ANTIVIRICOS.	BENTATA KAREL	F.HOFFMANN-LA ROCHE AG
2007-002020	N-HIDROXIAMIDINOHETEROCICLOS COMO MODULADORES DE INDOLAMINA 2,3-DIOXIGENASA.	GUSTAVO RODRIGUEZ ZOPPI	INCYTE CORPORATION
2007-002021	ESCALERA MECANICA O ANDEN RODANTE CON ACCIONAMIENTO.	NEBREDIA MARIA MILAGROS	INVENTIO AG
2007-002022	CONMUTANDO RECURSOS DE CAPA DE VINCULOS MULTIPLES PARA ENTREGA INDEPENDIENTE DE MEDIA.	NEBREDIA MARIA MILAGROS	INTERDIGITAL TECHNOLOGY CORPORATION
2007-002023	SISTEMA DE CONTROL HIDRAULICO PARA EL FONDO DEL POZO CON CARACTERISTICAS A PRUEBA DE FALLAS.	NEBREDIA MARIA MILAGROS	BAKER HUGHES INCORPORATED
2007-002024	METODO PARA PRONOSTICAR LA PRODUCCION DE UN YACIMIENTO DE PETROLEO UTILIZANDO PROGRAMACION GENETICA.	BLANCO HERNANDEZ LUIS	CHEVRON U.S.A. INC.
2007-002025	COMPOSICION CEMENTADORA QUE CONTIENE CEMENTO SIN REACCIONAR.	BLANCO HERNANDEZ LUIS	SCHLUMBERGER TECHNOLOGY B.V.
2007-002026	CARTUCHO SENSOR SIN CONTACTO.	BLANCO HERNANDEZ LUIS	SCHLUMBERGER TECHNOLOGY B.V.
2007-002028	TRATAMIENTO DE LA PULPA.	BENTATA KAREL	AKZO NOBEL N.V.
2007-002029	DERIVADOS DE 2-ARIL-6-FENIL-IMIDAZO[1,2-ALFA]PIRIDINAS , SU PREPARACION Y SU APLICACION.	BENTATA KAREL	SANOFI-AVENTIS
2007-002030	USO DE AGONISTAS LXR PARA EL TRATAMIENTO DE LA OSTEDARTRITIS.	MANUEL POLANCO FERNANDEZ	WYETH
2007-002031	USO DE MODULADORES LXR PARA LA PREVENCION Y EL TRATAMIENTO DEL ENVEJECIMIENTO DE LA PIEL.	MANUEL POLANCO FERNANDEZ	WYETH
2007-002032	UN METODO PARA MEJORAR EL RENDIMIENTO DE UN BIореACTOR DE MEMBRANA.	GUSTAVO RODRIGUEZ ZOPPI	NALCO COMPANY
2007-002033	COMPUESTOS PARA EL TRATAMIENTO DE LA HIPERTENSION PULMONAR.	NEBREDIA MARIA MILAGROS	BAYER HEALTHCARE AG

2007-002034	METODO PARA FABRICAR TABLETAS QUE CONTIENEN AGENTES FARMACOLOGICAMENTE ACTIVOS.	BENTATA KAREL	NOVARTIS AG.
2007-002035	DERIVADOS DE PIRROLIZINA, INDOLIZINA Y QUINOLIZINA, SU PREPARACION Y SU APLICACION EN TERAPEUTICA.	BENTATA KAREL	SANOFI-AVENTIS
2007-002038	COMPUESTOS NOVEDOSOS.	NEBREDIA MARIA MILAGROS	GLAXO GROUP LIMITED
2007-002039	COMPUESTOS QUE MODULAN EL RECEPTOR CB2.	NEBREDIA MARIA MILAGROS	BOEHRINGER INGELHEIM INTERNATIONAL GMBH
2007-002040	SISTEMA Y METODO PARA LA ADMINISTRACION OPERATIVA DE UNA SONDA PROTEGIDA, PARA EL MUESTREO DE LOS FLUIDOS DE UNA FORMACION.	NEBREDIA MARIA MILAGROS	SCHLUMBERGER TECHNOLOGY B.V.
2007-002041	ACIDOS NUCLEICOS Y METODOS DE EXPRESION PROTEICA.	NEBREDIA MARIA MILAGROS	RENOVO LIMITED
2007-002042	NUEVO MUTANTE DE VIRUS-PESTE, PARA SER UTILIZADO EN UNA VACUNA.	NEBREDIA MARIA MILAGROS	INTERVET INTERNATIONAL B.V.
2007-002043	APLICADOR CON DEPOSITO INTERCAMBIABLE.	NEBREDIA MARIA MILAGROS	BAYER HEALTHCARE AG
2007-002045	METODOS PARA LA CONVERSION DE METANO EN HIDROCARBUROS IDONEOS, CATALIZADORES PARA UTILIZARLOS EN LOS MISMOS Y REGENERACION DE LOS CATALIZADORES.	MANUEL POLANCO FERNANDEZ	ALBEMARLE CORPORATION
2007-002047	DISPOSITIVO MEZCLADOR DE GASES Y METODOS DE USO.	MANUEL POLANCO FERNANDEZ	THE BOC GROUP, INC.
2007-002048	METODOS PARA LA CONVERSION DE METANO EN HIDROCARBUROS IDONEOS Y CATALIZADORES PARA UTILIZARLOS EN LOS MISMOS.	MANUEL POLANCO FERNANDEZ	ALBEMARLE CORPORATION
2007-002050	COMPUESTOS DE TIAZOL PIRAZOLOPIRIMIDINA.	MANUEL POLANCO FERNANDEZ	ELI LILLY AND COMPANY
2007-002051	SISTEMA ROTATIVO PARA BOMBAS SUMERGIDAS.	ROLF BECKER BECKER	HIGRA INDUSTRIAL LTDA.
2007-002054	APARATO Y DISPOSITIVO SURTIDOR DE LIQUIDO.	MANUEL POLANCO FERNANDEZ	MCNEIL-PPC, INC.
2007-002055	PROCESO PARA LA PRODUCCION DE ACIDO SULFURICO.	ARCILA SALGADO GUSTAVO	HALDOR TOPSOE A/S

TOTAL DE SOLICITUDES : 519

PUBLIQUESE,



MARGARITA VILATIMO RIVERO
REGISTRADORA DE LA PROPIEDAD INDUSTRIAL
RESOLUCIÓN NO. 0178 DE FECHA 14/06/06
GACETA OFICIAL NO. 38.458 DE FECHA 14/06/06

**REPUBLICA BOLIVARIANA DE VENEZUELA- MINISTERIO DEL PODER POPULAR PARA EL COMERCIO- SERVICIO AUTÓNOMO DE LA PROPIEDAD INTELECTUAL-
REGISTRO DE LA PROPIEDAD INDUSTRIAL-**

CARACAS, 04 DE NOVIEMBRE DE 2009

199° y 150°

RESOLUCIÓN N°. 1398

ORDEN DE PUBLICACIÓN EN PRENSA DIBUJOS INDUSTRIALES

De conformidad con el artículo 60 de la Ley de Propiedad Industrial, se ordena la publicación de las solicitudes de dibujo industrial, que a continuación se especifican, en los diarios de circulación nacional **VEA o ULTIMAS NOTICIAS**. De no consignarse ante la unidad de receptoría de este Servicio Autónomo y mediante escrito la mencionada publicación en prensa dentro de dos (02) meses a partir de la vigencia del presente boletín, quedará perimida la solicitud, según lo establecido en el artículo 64 de la Ley Orgánica de Procedimientos Administrativos.

SOLICITUD	TITULO DE LA PATENTE	TITULAR(ES)	TRAMITANTE
2005-000900	SOPORTE DE CARDAN PARA VEHICULOS PESADOS.	VALLES HERMOSO IVAN ANTONIO	VALLES HERMOSO IVAN ANTONIO
2007-001858	AGENTES DE LIBERACION ACUOSOS Y SU USO EN LA PRODUCCION DE MOLDURAS DE POLIURETANO.	ARCILA SALGADO GUSTAVO	GOLDSCHMIDT GMBH
2007-001953	ANTAGONISTAS DEL GEN WNT Y SU USO EN EL DIAGNOSTICO Y TRATAMIENTO DE TRASTORNOS MEDIADOS POR EL WNT.	BENTATA KAREL	GENETECH, INC.

TOTAL DE SOLICITUDES : 3

PUBLÍQUESE,



MARGARITA VILATIMÓ RIVERO
 Registradora de la Propiedad Industrial
 Resolución No. 0178 de fecha 14/06/06
 Gaceta Oficial No. 38.458 de fecha 14/06/06

REPUBLICA BOLIVARIANA DE VENEZUELA- MINISTERIO DEL PODER POPULAR PARA EL COMERCIO- SERVICIO AUTONOMO DE LA PROPIEDAD INTELECTUAL- REGISTRO DE LA PROPIEDAD INDUSTRIAL-

CARACAS, 05 DE NOVIEMBRE DE 2009

199º y 150º

RESOLUCIÓN N.º 1399

PATENTE DE INVENCION DEVUELTAS POR REQUISITOS ADMINISTRATIVOS

Vistas las solicitudes de registro de Patentes de Invención que a continuación se especifican, y por cuanto los interesados no han cumplido con los requisitos legales establecidos dentro del término que señala la Ley, esta oficina de Registro procede a realizar la **Devolución por requisitos administrativos** de las mismas, según lo preceptuado en el **artículo 61 de la Ley de Propiedad Industrial**.

SOLICITUD	TITULO DE LA PATENTE	TITULAR(ES)	TRAMITANTE
2007-001811	BOMBA VORTEX PROGRESIVA.	HIGRA INDUSTRIAL LTDA.	ROLF BECKER BECKER
2009-000314	JUNTA ROSCADA CON ANILLO DE SELLO RESILIENTE MEJORADO.	TENARIS CONNECTIONS AG.	ANTEQUERA H. RICARDO E.
2009-000315	DERIVADOS SUSTITUIDOS DE INDOL.	GRUNENTHAL GMBH	ANTEQUERA H. RICARDO E.
2009-000567	PARRILLA FRONTAL PARA VEHICULO.	TOYOTA JIDOSHA KABUSHIKI KAISHA (TOYOTA MOTOR CORPORATION)	BENTATA KAREL
2009-000568	PARRILLA FRONTAL PARA VEHICULO.	TOYOTA JIDOSHA KABUSHIKI KAISHA (TOYOTA MOTOR CORPORATION)	BENTATA KAREL
2009-000569	VEHICULO.	TOYOTA JIDOSHA KABUSHIKI KAISHA (TOYOTA MOTOR CORPORATION)	BENTATA KAREL
2009-000609	BOTELLA.	PEPSICO, INC.	BENTATA KAREL
2009-000610	BOTELLA.	PEPSICO, INC.	BENTATA KAREL
2009-000611	BOTELLA.	PEPSICO, INC.	BENTATA KAREL
2009-000612	BOTELLA.	PEPSICO, INC.	BENTATA KAREL
2009-000613	BOTELLA.	PEPSICO, INC.	BENTATA KAREL
2009-000621	INYECTOR SIN TAPA EN COLOR GRIS.	SANOFI-AVENTIS DEUTSCHLAND GMBH	BENTATA KAREL
2009-000623	INYECTOR SIN TAPA EN COLOR AZUL.	SANOFI-AVENTIS DEUTSCHLAND GMBH	BENTATA KAREL
2009-000624	INYECTOR CON TAPA EN COLOR AZUL.	SANOFI-AVENTIS DEUTSCHLAND GMBH	BENTATA KAREL
2009-000625	INYECTOR SIN TAPA EN COLOR NEGRO.	SANOFI-AVENTIS DEUTSCHLAND GMBH	BENTATA KAREL

2009-000626	INECTOR CON TAPA EN COLOR NEGRO.	SANOFI-AVENTIS DEUTSCHLAND GMBH	BENTATA KAREL
2009-000627	INECTOR SIN TAPA EN COLOR BLANCO.	SANOFI-AVENTIS DEUTSCHLAND GMBH	BENTATA KAREL
2009-000628	INECTOR CON TAPA EN COLOR BLANCO.	SANOFI-AVENTIS DEUTSCHLAND GMBH	BENTATA KAREL
2009-001552	"ANTICUERPOS ANTI-IL-13 OBTENIDO MEDIANTE INGENIERIA, COMPOSICIONES MÃ% TODOS Y USOS"	CENTOCORT ORTO	MANUEL POLANCO FERNANDEZ
2009-001583	METODO PARA PRODUCIR OLEFINAS LIVIANAS EN UNIDADES DE CRAQUEO CATALITICO CON DEFICIENCIA ENERGETICA	PETROLEO BRASILEIRO S.A. PETROBRAS	MANUEL POLANCO FERNANDEZ
2009-001584	ADITIVO PARA MEJORAR EL FLUJO, REDUCIR EL CONSUMO DE LA CARGA Y LA CAIDA DE PRESION DE LAS TUBERIAS DE ACEITE CRUDO	BAKER HUGHES INCORPORATED	LINARES ALLOCA MARLIN E.
2009-001585	AGENTE PARA EL TRATAMIENTO DE ENFERMEDADES PULMONARES	OTSUKA PHARMACEUTICAL, CO LTD.	LINARES ALLOCA MARLIN E.
2009-001586	DIHIDROPIRAZOLANAS SUSTITUIDAS Y SU USO	BAYER SCHERING PHARMA AG	ENRIQUE J. CHEANG VERA
2009-001589	TRATAMIENTO ACIDO DE AUTO-DERIVACION CON INHIBIDOR DE CORROSION LIBRE DE ACIDO FORMICO	SCHLUMBERGER TECHNOLOGY B.V.	NEBREDIA MARIA MILAGROS
2009-001605	NUEVOS INHIBIDORES MACROCICLICOS DE LA REPLICACION DEL VIRUS DE HEPATITIS C	INTERMUNE, INC, ARRAY BIOPHARMA, INC	LINARES ALLOCA MARLIN E.
2009-001606	NUEVOS INHIBIDORES MACROCICLICOS DE LA REPLICACION DEL VIRUS DE HEPATITIS C	ARRAY BIOPHARMA, INC, INTERMUNE INC	LINARES ALLOCA MARLIN E.
2009-001607	TRANSMISION ELECTRICA ENTRE ELEMENTOS GIRATORIOS Y NO GIRATORIO	SCHLUMBERGER TECHNOLOGY B.V.	NEBREDIA MARIA MILAGROS
2009-001608	NUEVAS BENZAMIDAS, SU PREPARACION Y SU USO COMO MEDICAMENTOS.	BOEHRINGER INGELHEIM INTERNATIONAL GMBH	NEBREDIA MARIA MILAGROS
2009-001614	COMPUESTOS INSECTICIDAS	SYNGENTA PARTICIPATIONS AG	NEBREDIA MARIA MILAGROS
2009-001615	INHIBIDORES DE CINASA Y METODOS PARA SU USO	NOVARTIS AG	BENTATA KAREL
2009-001616	UN METODO Y APARATO PARA LA FLOTACION DE ESPUMA, UN METODO Y APARATO PARA LA EXTRACCION DE BETUN DE UNA MEZCLA PASTOSA DE AGUA Y ARENA DE PETROLEO, Y USO DEL APARATO.	OUTOTEC OYJ	NEBREDIA MARIA MILAGROS

2009-001617	COMPUESTOS N-SULFONAMIDO PIRAZOLIL POLICICLICOS.	ELAN PHARMACEUTICALS, INC.	NEBREDIA MARIA MILAGROS
2009-001619	CATALIZADOR PARA ISOMERIZACION Y METATESIS DE OLEFINAS.	BASF CATALYSTS LLC., LUMMUS TECHNOLOGY INC.	LINARES ALLOCA MARLIN E.
2009-001620	PREPARACIONES FARMACEUTICA SOLIDA.	OTSUKA PHARMACEUTICAL CO., LTD.	LINARES ALLOCA MARLIN E.
2009-001621	COMPOSICION FARMACEUTICA PARA EL USO EN EL TRATAMIENTO DE INFECCIONES DE TRANSMISION SEXUAL.	LABORATORIOS SENSOIAIN, S.A. DE C.V.	ANTEQUERA H. RICARDO E.
2009-001622	DERIVADO DE COLESTANOL PARA SU USO COMBINADO.	OTSUKA PHARMACEUTICAL CO. LTD., NATIONAL UNIVERSITY CORPORATION GUNMA UNIVERSITY	NEBREDIA MARIA MILAGROS
2009-001623	CATALIZADOR DE ISOMERIZACION Y METATESIS DE OLEFINAS.	BASF CATALYSTS LLC., LUMMUS TECHNOLOGY INC.	NEBREDIA MARIA MILAGROS
2009-001624	COMBINACION FARMACEUTICA.	CHEMIE GRUNENTHAL GMBH	MANUEL POLANCO FERNANDEZ
2009-001625	COMBINACION FARMACEUTICA QUE CONTIENE EL 6-DIMETILAMINOMETIL-1-(3-METOXI-FENIL)-CICLOHEXANO-1, 3-DIOL Y PARACETAMOL.	GRUNENTHAL GMBH	MANUEL POLANCO FERNANDEZ
2009-001632	COMPUESTOS, COMPOSICIONES Y METODOS DE USO DE LOS MISMOS PARA MODULAR LOS NIVELES DE ACIDO URICO.	ARDEA BIOSCIENCES INC.	NEBREDIA MARIA MILAGROS
2009-001633	AMINOTRIAZOLOPIRIDINAS, SUS COMPOSICIONES, Y METODOS DE TRATAMIENTO CON AQUELLAS.	SIGNAL PHARMACEUTICALS, LLC	NEBREDIA MARIA MILAGROS
2009-001653	PROCESO PARA LA PRODUCCION DE COMPUESTOS ORGANICOS.	NOVARTIS AG	BENTATA KAREL
2009-001656	COMPUESTOS PARA EL TRATAMIENTO DE LA HEPATITIS C.	BRISTOL-MYERS SQUIBB COMPANY	CALOSSO MARIO
2009-001657	COMPUESTOS PARA EL TRATAMIENTO DE LA HEPATITIS C.	BRISTOL-MYERS SQUIBB COMPANY	CALOSSO MARIO
2009-001658	COMPUESTOS QUE SE UNEN A LAS PLACAS AMILOIDES PARA OBTENER IMAGENES DE LAS MISMAS Y SU USO.	BAYER SCHERING PHARMA AKTIENGESELLSCHAFT, BAYER SCHERING PHARMA AKTIENGESELLSCHAFT	ARCILA SALGADO GUSTAVO

2009-001659	CATALIZADORES HETEROGENEOS CONFORMADOS.	JOHNSON MATTHEY PLC	LINARES ALLOCA MARLIN E.
2009-001660	CATALIZADORES HETEROGENEOS FORMADOS.	JOHNSON MATTHEY PLC	LINARES ALLOCA MARLIN E.
2009-001661	METODO PARA MEJORAR EL MODELADO DEL ANALISIS POR ELEMENTOS FINITOS DE LAS CONEXIONES ROSCADAS.	SCHLUMBERGER TECHNOLOGY B.V.	NEBRED A MARIA MILAGROS
2009-001662	METODO PARA INCREMENTAR EL NUMERO DE PLANTULAS POR NUMERO DE GRANOS DE SEMILLA SEMBRADOS.	BASF SE	NEBRED A MARIA MILAGROS
2009-001663	NUEVOS DERIVADOS DE BENCIMIDAZOL.	F. HOFFMANN-LA ROCHE AG	BENTATA KAREL
2009-001666	DERIVADOS DE ISOQUINOLINONA COMO ANTAGONISTAS DE NK3	H. LUNDBECK A/S.	MANUEL POLANCO FERNANDEZ
2009-001667	PROCEDIMIENTO PARA LA EXTRACCION DE BITUMEN Y/O DE PETROLEO PESADO DESDE UN CORRESPONDIENTE YACIMIENTO SUBTERRANEO, LA INSTALACION CORRESPONDIENTE, Y EL PROCEDIMIENTO OPERATIVO DE ESTA INSTALACION.	SIEMENS AKTIENGESELLSCHAFT	ARCILA SALGADO GUSTAVO
2009-001669	TECNOLOGÍA A EN VEGETALES	AGRICULTURE VICTORIA SERVICES PTY LTD., MOLECULAR PLANT BREEDING NOMINEES LTD.,	NEBRED A MARIA MILAGROS
2009-001670	FORMAS CRISTALINAS DE UN POTENTE INHIBIDOR DE HCV	BOEHRINGER INGELHEIM INTERNATIONAL GMBH	NEBRED A MARIA MILAGROS
2009-001672	TERAPIA COMBINADA PARA TRATAR INFECCIÓN POR HCV	BOEHRINGER INGELHEIM INTERNATIONAL GMBH	NEBRED A MARIA MILAGROS
2009-001673	MÉTODOS PARA EL TRATAMIENTO DE HIPERURICEMIA Y ENFERMEDADES ASOCIADAS	ELAN PHARMACEUTICALS, INC	MANUEL POLANCO FERNANDEZ
2009-001674	COMPRESIDO RANURADO RECUBIERTO DE PELICULA	TAKEDA PHARMACEUTICAL COMPANY LIMITED	MANUEL POLANCO FERNANDEZ
2009-001675	FILTRO DE UN ARTICULO PARA FUMAR	BRITISH AMERICAN TOBACCO (INVESTIMENTS) LIMITED	ANTEQUERA H. RICARDO E.
2009-001676	FILTRO DE UN ARTICULO PARA FUMAR	BRITISH AMERICAN TOBACCO (INVESTIMENTS) LIMITED	ANTEQUERA H. RICARDO E.
2009-001677	FILTRO DE UN ARTICULO PARA FUMAR	BRITISH AMERICAN TOBACCO (INVESTIMENTS) LIMITED	ANTEQUERA H. RICARDO E.

2009-001678	NUEVAS PIRRODILIN-2-ONAS	PRIAXON AG	BENTATA KAREL
2009-001679	PIRRODILINA-2-CARBOXAMIDAS SUSTITUIDAS	F. HOFFMANN- LA ROCHE AG	ANETTE BEYER
2009-001680	MODIFICACION DE LA PERCEPCION DE SABOR A TRAVES DE LA ENTREGA DE AROMA.	PEPSICO, INC	BENTATA KAREL
2009-001713	METODO PARA LA OPTIMIZACION DE LA PRODUCCION DE POZOS EN YACIMIENTOS QUE TIENEN BARRERAS DE FLUJO.	CHEVRON U.S.A. INC.	BLANCO HERNANDEZ LUIS
2009-001714	SISTEMAS Y METODOS PARA EL POSICIONAMIENTO DE POZOS UTILIZANDO UNA FUENTE MAGNETICA GIRATORIA TRANSVERSAL.	SCHLUMBERGER TECHNOLOGY B.V.	NEBREDIA MARIA MILAGROS
2009-001715	HORNO PARA CRAQUEO.	TECHNIP FRANCE S.A.S	NEBREDIA MARIA MILAGROS
2009-001716	RELLENDO DE ESPUMA PRE-ACONDICIONADA.	DREAMWELL, LTD.	NEBREDIA MARIA MILAGROS
2009-001717	MODULADORES DE RECEPTORES DE D3 Y DE 5-HT2A.	F. HOFFMANN-LA ROCHE AG	MANUEL POLANCO FERNANDEZ
2009-001720	DISPOSITIVO APLICADOR PRE-LLENADO.	MCNEIL-PPC, INC.	MANUEL POLANCO FERNANDEZ
2009-001721	COMPUESTOS PARA EL TRATAMIENTO DE TRANSTORNOS INFLAMATORIOS.	SCHERING CORPORATION	MANUEL POLANCO FERNANDEZ
2009-001722	COMPUESTOS PARA EL TRATAMIENTO DE TRANSTORNOS INFLAMATORIOS.	SCHERING CORPORATION	MANUEL POLANCO FERNANDEZ
2009-001723	ADITAMENTO PARA ABERTURAS ESTRECHAS CON SOLDADURA AUTO-CONTENIDA Y METODO PARA USARLO.	TOW DELAWARE, INC.	ARCILA SALGADO GUSTAVO
2009-001724	INDICADOR DE PASO DE RASPADOR DE TUBERIA MEJORADO, CON MONTAJE AJUSTABLE.	TOW DELAWARE, INC.	ARCILA SALGADO GUSTAVO
2009-001725	CIRCUITO DE PROTECCION DE LA IGNICION DE DETONADORES.	DYNO NOBEL INC.	CLAUDETTE ELENA BRIDGES BLACKMAN
2009-001726	CIRCUITO DE PROTECCION DE LA IGNICION DE DETONADORES.	DYNO NOBEL INC.	ARCILA SALGADO GUSTAVO

2009-001727	FORMULACIONES GALENICAS DE COMPUESTOS ORGANICOS.	NOVARTIS AG	BENTATA KAREL
2009-001728	INTERCAMBIADOR DE CALOR CON ELEMENTOS DISPUESTOS RADIALMENTE PARA REACTORES QUIMICOS ISOTERMICOS.	METHANOL CASALE S.A.	BENTATA KAREL
2009-001729	METODO Y SISTEMA PARA UTILIZAR INSTRUMENTOS DE PERFORACION DE POZOS CON UNA SARTA DE TUBERIA CABLEADA.	SCHLUMBERGER TECHNOLOGY B.V.	NEBREDIA MARIA MILAGROS
2009-001730	TUBERIAS DE PERFORACION CABLEADA QUE TIENE CONEXIONES TERMINALES CONDUCTIVAS.	SCHLUMBERGER TECHNOLOGY B.V.	NEBREDIA MARIA MILAGROS
2009-001731	DERIVADOS DE (R)-3-(N,N-DIMETILAMINO)PIRROLIDINA.	PALAU PHARMA, S.A.	BENTATA KAREL
2009-001732	PREPARACION DE UNA QUINOLINILOXIDIFENILCICLOPROPANODICA RBOXAMIDA.	SMITHKLINE BEECHAM CORPORATION	CALOSSO MARIO
2009-001733	COMPOSICIONES LUBRICANTES.	COGNIS IP MANAGEMENT GMBH	ARCILA SALGADO GUSTAVO
2009-001735	PROCEDIMIENTO Y SISTEMA PARA EL CONTROL DE LA PRODUCCION DE ARTICULOS.	SICPA HOLDING, S.A.	AYALA CHERUBINI BEATRIZ CAROLINA
2009-001736	ANTICUERPOS BIESPECIFICOS ANTI-EGFR/ANTI-IGF-1R.	F.HOFFMANN-LA ROCHE AG, GLYCART BIOTECHNOLOGY AG	BENTATA KAREL
2009-001737	COMPOSICION PARA BEBIDAS Y METODO PARA DISMINUIR LA DEGRADACION DE LA MONATINA	PEPSICO, INC	BENTATA KAREL
2009-001738	FORMULACIONES GALENICAS DE COMPUESTOS ORGANICOS.	NOVARTIS AG	BENTATA KAREL
2009-001739	PROCESO Y APARATO PARA LA PRODUCCION DE HIDROCARBUROS HALOGENADOS ETILENICAMENTE INSATURADOS.	UHDE GMBH, VINNOLIT GMBH & CO.KG	ANETTE BEYER
2009-001740	PROCESO Y PLANTA PARA LA PRODUCCION DE METANOL CON UNA SECCION MEJORADA DE DESTILACION.	METHANOL CASALE S.A.	BENTATA KAREL

2009-001741	PROCESO Y APARATO PARA LA PRODUCCION DE HIDROCARBUROS HALOGENADOS ETILENICAMENTE INSATURADOS.	UHDE GMBH, VINNOLIT GMBH & CO.KG	ANETTE BEYER
2009-001742	PROCESO Y APARATO PARA LA PRODUCCION DE HIDROCARBUROS HALOGENADOS ETILENICAMENTE INSATURADOS.	UHDE GMBH, VINNOLIT GMBH & CO.KG	ANETTE BEYER
2009-001743	PASTILLA DE TOCADOR CON PROPIEDADES DE EXFOLIACION Y HUMECTACION SIMULTANEA.	UNILEVER N.V.	MANUEL POLANCO FERNANDEZ
2009-001744	COMPUESTOS DE AZAINDAZOL COMO ANTAGONISTAS DEL RECEPTOR DE CCRI.	BOEHRINGER INGELHEIM INTERNATIONAL GMBH.	NEBREDIA MARIA MILAGROS
2009-001745	USO DE ANALOGOS DE ACIDO HETEROAROMATICO QUE CONTIENEN AZUFRE.	BAYER CROPSCIENCE AG	ENRIQUE J. CHEANG VERA
2009-001746	DERIVADOS DE INDAZOL O DE 4,5,6,7-TETRAHIDRO-INDAZOL.	F.HOFFMANN-LA ROCHE AG.	BENTATA KAREL
2009-001747	COMPUESTOS HETEROCICLICOS ANTIVIRALES.	F.HOFFMANN-LA ROCHE AG	BENTATA KAREL
2009-001748	DERIVADOS DE INDAZOL O DE 4,5,6,7-TETRAHIDRO-INDAZOL.	F.HOFFMANN-LA ROCHE AG	BENTATA KAREL
2009-001749	PREVENCION Y TRATAMIENTO DE CANCER CON LA NO EXPRESION DE BLKBI (SUPRESION O MUTACION).	TAKEDA PHARMACEUTICAL COMPANY LIMITED	MANUEL POLANCO FERNANDEZ
2009-001750	PREVENCION Y TRATAMIENTO DE CANCER CON LA MUTACION DEL GEN RAS.	TAKEDA PHARMACEUTICAL COMPANY LIMITED	MANUEL POLANCO FERNANDEZ
2009-001751	NUEVCOS COMPUESTOS.	BOEHRINGER INGELHEIM INTERNATIONAL GMBH.	NEBREDIA MARIA MILAGROS
2009-001752	COMPUESTOS QUE MODULAN SELECTIVAMENTE EL RECEPTOR CB2.	BOEHRINGER INGELHEIM INTERNATIONAL GMBH.	NEBREDIA MARIA MILAGROS
2009-001753	UN APARATO PARA LA REACCION DE LA SINTESIS DE LOS HIDROCARBUROS, UN SISTEMA PARA LA REACCION DE LA SINTESIS DE LOS HIDROCARBUROS, Y UN METODO PARA LA SINTESIS DE LOS HIDROCARBUROS.	NIPPON STEEL ENGINEERING CO., LTD., JAPAN OIL, GAS AND METALS NATIONAL CORPORATION, JAPAN PETROLEUM EXPLORATION CO., LTD., COSMO OIL CO., LTD., INPEX CORPORATION., NIPPON OIL CORPORATION.	NEBREDIA MARIA MILAGROS

2009-001754	SISTEMA DE DOSIFICACION DE AIRE PARA AIRE SECUNDARIO EN HORNO DE COQUE, QUE DEPENDE DE LA RELACION DE TEMPERATURA DE BOVEDA VERSUS SOLERA.	UHDE GMBH	NEBREDIA MARIA MILAGROS
2009-001755	COMPOSICION INSECTICIDA.	SUMITOMO CHEMICAL CO., LTD.	NEBREDIA MARIA MILAGROS
2009-001756	NUEVOS COMPUESTOS QUIMICOS.	BOEHRINGER INGELHEIM INTERNATIONAL GMBH.	NEBREDIA MARIA MILAGROS
2009-001757	NUEVOS DERIVADOS DE BENCIMIDAZOL CICLICOS UTILES COMO AGENTES ANTI-DIABETICOS.	MERCK & CO, INC, METABASIS THERAPEUTICS, INC.	SEBASTIAN GONZALEZ YANES
2009-001758	INHIBIDORES DEL VIRUS DE LA HEPATITIS C.	BRISTOL-MYERS SQUIBB COMPANY	CALOSSO MARIO
2009-001759	DSARN PARA EL TRATAMIENTO DE INFECCION VIRAL.	NOVARTIS AG	BENTATA KAREL

Total de Solicitudes : 107

PUBLIQUESE,



MARGARITA VILATIMO RIVERO
REGISTRADORA DE LA PROPIEDAD INDUSTRIAL
RESOLUCION NO. 0178 DE FECHA 14/06/06
GACETA OFICIAL NO. 38.458 DE FECHA 14/06/06

REPÚBLICA BOLIVARIANA DE VENEZUELA- MINISTERIO DEL PODER POPULAR PARA EL COMERCIO- SERVICIO AUTÓNOMO DE LA PROPIEDAD INTELECTUAL- REGISTRO DE LA PROPIEDAD INDUSTRIAL-

CARACAS, 05 DE NOVIEMBRE DE 2009

199° y 150°

RESOLUCIÓN N°. 1400

MODELOS INDUSTRIALES DEVUELTOS POR REQUISITOS ADMINISTRATIVOS

Vistas las solicitudes de registro de Modelos Industriales que a continuación se especifican, y por cuanto los interesados no han cumplido con los requisitos legales establecidos dentro del término que señala la Ley, esta oficina de Registro procede a realizar la **Devolución por requisitos administrativos** de las mismas, según lo preceptuado en el **artículo 61 de la Ley de Propiedad Industrial**.

SOLICITUD	TITULO DE LA PATENTE	TITULAR(ES)	TRAMITANTE
2009-001400	CONTENEDOR.	COLGATE-PALMOLIVE COMPANY	ANETTE BEYER
2009-001401	CONTENEDOR.	COLGATE-PALMOLIVE COMPANY	ANETTE BEYER
2009-001402	CONTENEDOR.	COLGATE-PALMOLIVE COMPANY	ANETTE BEYER
2009-001405	CABEZAL DE CEPILLO DENTAL.	COLGATE-PALMOLIVE COMPANY	ANETTE BEYER
2009-001434	CONTENEDOR.	COLGATE-PALMOLIVE COMPANY	ANETTE BEYER
2009-001469	CEPILLO DENTAL.	COLGATE-PALMOLIVE COMPANY	BENTATA KAREL
2009-001470	MANGO DE CEPILLO DENTAL.	COLGATE-PALMOLIVE COMPANY	BENTATA KAREL
2009-001471	MANGO DE CEPILLO DENTAL.	COLGATE-PALMOLIVE COMPANY	BENTATA KAREL
2009-001472	MANGO DE CEPILLO DENTAL.	COLGATE-PALMOLIVE COMPANY	BENTATA KAREL
2009-001473	CEPILLO DENTAL.	COLGATE-PALMOLIVE COMPANY	BENTATA KAREL
2009-001474	CERDAS DE CEPILLO DENTAL.	COLGATE-PALMOLIVE COMPANY	BENTATA KAREL
2009-001477	MANGO DE CEPILLO DENTAL.	COLGATE-PALMOLIVE COMPANY	BENTATA KAREL
2009-001478	CERDAS DE CEPILLO DENTAL.	COLGATE-PALMOLIVE COMPANY	BENTATA KAREL

Total de Solicitudes : 13

PUBLÍQUESE,





MARGARITA VILATIMÓ RIVERO
REGISTRADORA DE LA PROPIEDAD INDUSTRIAL
RESOLUCIÓN NO. 0178 DE FECHA 14/06/06
GACETA OFICIAL NO. 38.458 DE FECHA 14/06/06

**REPUBLICA BOLIVARIANA DE VENEZUELA- MINISTERIO DEL PODER POPULAR PARA EL COMERCIO- SERVICIO AUTONOMO DE LA PROPIEDAD INTELECTUAL-
REGISTRO DE LA PROPIEDAD INDUSTRIAL-**

CARACAS, 05 DE NOVIEMBRE DE 2009

199° y 150°

RESOLUCIÓN N°. 1401

DIBUJOS INDUSTRIALES DEVUELTOS POR REQUISITOS ADMINISTRATIVOS

Vistas las solicitudes de registro de Dibujos Industriales que a continuación se especifican, y por cuanto los interesados no han cumplido con los requisitos legales establecidos dentro del término que señala la Ley, esta oficina de Registro procede a realizar la **Devolución por requisitos administrativos** de las mismas, según lo preceptuado en el **artículo 61 de la Ley de Propiedad Industrial**.

SOLICITUD	TITULO DE LA PATENTE	TITULAR(ES)	TRAMITANTE
2009-001618	NOVEDOSO ARETE DE IDENTIFICACION ANIMAL.	FUNDACION NACIONAL PARA EL DESARROLLO DE LA BIOTECNOLOGIA (FUNDACION NABBIO)	KOWALSKI ANDRES
2009-001668	HABITACULO COMERCIAL (KIOSKO PARA LA VENTA DE PERIODICOS, DULCES, CIGARRILLOS Y REVISTAS).	MARY EUGENIA PARRA, ARTURO RODRIGUEZ FERNANDEZ, AJRA URQUIOLA ZAMORA, BORIS DANILO BENEDETTI, JANE VERONICA LOPEZ	BORIS DANILO BENEDETTI
2009-001709	BASE DE SOPORTE.	SONY COMPUTER ENTERTAINMENT INC.	BLANCO HERNANDEZ LUIS
2009-001710	UNIDAD DE CONTROL Y CALCULO.	SONY COMPUTER ENTERTAINMENT INC.	BLANCO HERNANDEZ LUIS
2009-001711	BASE DE APOYO PARA DISPOSITIVO ELECTRONICO PORTATIL.	SONY COMPUTER ENTERTAINMENT INC.	BLANCO HERNANDEZ LUIS
2009-001712	CAMARA.	SONY COMPUTER ENTERTAINMENT INC.	BLANCO HERNANDEZ LUIS
2009-001719	CORTADORA.	GERMANS BOADA S.A.	ENRIQUE J. CHEANG VERA
2009-001734	PLANCHA PARA EL CABELLO	DUNA ENTERPRISES, S.L.	AYALA CHERUBINI BEATRIZ CAROLINA

TOTAL DE SOLICITUDES : 8

PUBLÍQUESE,



MARGARITA VILATIMÓ RIVERO
REGISTRADORA DE LA PROPIEDAD INDUSTRIAL
RESOLUCIÓN NO. 0178 DE FECHA 14/06/06
GACETA OFICIAL NO. 38.458 DE FECHA 14/06/06

**REPUBLICA BOLIVARIANA DE VENEZUELA- MINISTERIO DEL PODER POPULAR PARA EL COMERCIO- SERVICIO AUTONOMO DE LA PROPIEDAD INTELECTUAL-
REGISTRO DE LA PROPIEDAD INDUSTRIAL-**

CARACAS, 05 DE NOVIEMBRE 2009

199° y 150°

RESOLUCIÓN N° 1402

**REGISTRO DE CAMBIOS DE DOMICILIO DE PATENTES
DE INVENCION, MODELOS DE UTILIDAD Y DIBUJOS INDUSTRIALES**

Vistas las solicitudes de **CAMBIO DE DOMICILIO de Patentes de Invención, Modelos de Utilidad y Dibujos Industriales** presentadas por los interesados, y cumplidos como han sido los requisitos establecidos en la Ley de Propiedad Industrial vigente; éste Despacho en ejercicio de las atribuciones que le confiere el artículo 42 literales "a" y "j" ejusdem, las notifica a continuación :

REGISTRO	TITULO	CAMBIO DE DOMICILIO A	TRAMITANTE
74	UN CENTRO DE OPERACIONES DE ALMAENAMIENTO DE VIDEO PARA UN SISTEMA DE ACCODIONAMIENTO...	ONE DISCOVERY PLACE, 20910, MARYLAND, SILVER SPRING, E.U.A.	MARÍA MILAGROS NEBREDÁ
75	ADMINISTRADOR DE REDES	ONE DISCOVERY PLACE, 20910, MARYLAND, SILVER SPRING, E.U.A.	MARÍA MILAGROS NEBREDÁ
52327	PROCEDIMIENTO PARA RECUPERAR ESTERES DE ORGANDES...	SKILLMAN, NEW JERSEY, E.U.A.	MANUEL POLANCO
52440	PROCESO PARA PREPARAR COMPOSICION ABSORBENTE PARA...	HOUSTON, TEXAS, E.U.A.	MANUEL POLANCO
53545	MECANISMO DE ANCLAJE DE HERRAMIENTO DE POZO CON LIBERACION DE CUÑA MEJORADA	DALLAS, TEXAS, E.U.A.	MARÍA MILAGROS NEBREDÁ
53789	PROCESO PARA PRODUCIR SUCROSA 6. ESTER	SKILLMAN, NEW JERSEY, E.U.A.	MANUEL POLANCO
54370	PROCESO PARA LA OBTENCION DE UNA COMPOSICION LIQUIDA...	SKILLMAN, NEW JERSEY, E.U.A.	MANUEL POLANCO
54559	ADELANTOS EN RELACION A ARTICULOS HUMEANTES	GLOBE HOUSE, 1 WATER STREET, LONDRES, INGLATERRA	MARÍA MILAGROS NEBREDÁ
54628	UN DISTRIBUIDOR DE OTA PARA MAQUINAS FORMADORAS DE ARTICULOS DE VIDRIO U OTROS MATERIALES	ROUTE DU MONT-CARNEL 1, GIVISLEZ, SUIZA	MARÍA MILAGROS NEBREDÁ
54628	UN DISTRIBUIDOR DE OTA PARA MAQUINAS FORMADORAS DE ARTICULOS DE VIDRIO U OTROS MATERIALES	ROUTE DU MONT-CARNEL 1, GIVISLEZ, SUIZA	MARÍA MILAGROS NEBREDÁ
55427	PROCESO PARA OBTENER NUEVAS SALES DE AMONIO...	20 MANCHESTER SQUARE, LONDRES, W1J3AN, REINO UNIDO	EDDY NEWMAN TORRES
56121	CENTRO DE OPERACIONES DE UN SISTEMA DE EMPAQUETAMIENTO Y DISTRIBUCION DE PROGRAMAS DE TELEVISION	ONE DISCOVERY PLACE, 20910, MARYLAND, SILVER SPRING, E.U.A.	MARÍA MILAGROS NEBREDÁ
56455	UN MÉTODO PARA PREPARAR NUEVAS INMUNOGLOBULINAS	MONTAIN VIEW, CALIFORNIA, E.U.A.	MANUEL POLANCO
56455	UN MÉTODO PARA PREPARAR NUEVAS INMUNOGLOBULINAS	FREMONT, CALIFORNIA, E.U.A.	MANUEL POLANCO

56455	UN MÉTODO PARA PREPARAR NUEVAS INMUNOGLOBULINAS	REDWOOD, CALIFORNIA, E.U.A.	MANUEL POLANCO
56460	TERMINAL REPROGRAMABLE PARA SUGERIR PROGRAMAS OFRECIDOS EN UN SISTEMA DE DISTRIBUCION DE PRORAMAS DE TELEVISION	ONE DISCOVERY PLACE, 20910, MARYLAND, SILVER SPRING, E.U.A.	MARÍA MILAGROS NEBREA
56990	PRODUCTOS HERBICIDAS PARA EL CONTROL DE MALAS HIERBAS EN CULTIVOS DE ARROZ	FRANKFURT AM MAIN, ALEMANIA	KAREL BENTATA
57158	PROCESO DE CONVERSION DE HIDROCARBUROS	HAMPSHIRE, REINO UNIDO	JESUS LOPEZ
57290	RECONSTITUCION DEL TABACO	GLOBE HOUSE, 1 WATER STREET, LONDRES, INGLATERRA	MARÍA MILAGROS NEBREA
57593	VACUNA CONTRA EL CORONAVIRUS DE LOS CANINOS PRECEDENTE DE CORONAVIRUS ENTERICO DE FELINO	MADISON, NEW JERSEY, E.U.A.	MANUEL POLANCO
57956	TABACO RECONSTITUIDO	GLOBE HOUSE, 1 WATER STREET, LONDRES, INGLATERRA	MARÍA MILAGROS NEBREA
58382	SECADORES DE TABACO	GLOBE HOUSE, 1 WATER STREET, LONDRES, INGLATERRA	MARÍA MILAGROS NEBREA
58650	ELABORACION DE ESTERES SURFACTANTES	20 MANCHESTER SQUARE, LONDRES, W1U3AN, REINO UNIDO	EDDY NEWMAN TORES
58842	APARATO DE IMPRESION	9-10, EBISU, SHIBUYA-KU, TOKYO, JAPON	MARÍA MILAGROS NEBREA
58851	UNIDAD PLEGABLE DE CONVERSION DE PRESION, CON DOBRE ESPIRAL	ST. LOUIS, MISSOURI, E.U.A.	MARÍA ELENA TERRERO
58950	ACCIONADOR DE VALVULA ROTATIVA CON CONEXIÓN UNIVERSAL DE PERDIDA NULA DE DESPLAZAMIENTO	ST. LOUIS, MISSOURI, E.U.A.	MARÍA ELENA TERRERO
59431	MÉTODO PARA LIMPIAR DEPOSITOS DESDE UN TANQUE UTILIZANDO UTILIZANDO UNA COMPOSICION SURFACTANTE	PHILADELPHIA, PENNSYLVANIA, E.U.A.	MANUEL POLANCO
59431	MÉTODO PARA LIMPIAR DEPOSITOS DESDE UN TANQUE UTILIZANDO UTILIZANDO UNA COMPOSICION SURFACTANTE	CHICAGO, ILLINOIS PENNSYLVANIA, E.U.A.	MANUEL POLANCO
59449	DISPERSIONES ACUOSAS DE PIGMENTOS Y PINTURAS A BASE DE LAS MISMAS	20 MANCHESTER SQUARE, LONDRES, W1U3AN, REINO UNIDO	EDDY NEWMAN TORRES
59498	MÉTODO Y SISTEMA PARA SEPARAR E INYECTAR GAS EN UN ORIFICIO DE POZO	PHILADELPHIA, PENNSYLVANIA, E.U.A.	MANUEL POLANCO
59498	MÉTODO Y SISTEMA PARA SEPARAR E INYECTAR GAS EN UN ORIFICIO DE POZO	CHICAGO, ILLINOIS PENNSYLVANIA, E.U.A.	MANUEL POLANCO

PUBLÍQUESE.



MARGARITA VILATIMÓ RIVERO
REGISTRADORA DE LA PROPIEDAD INDUSTRIAL
RESOLUCIÓN NO. 0178 DE FECHA 14/06/06
GACETA OFICIAL NO. 38.458 DE FECHA 14/06/06

**REPUBLICA BOLIVARIANA DE VENEZUELA- MINISTERIO DEL PODER POPULAR PARA EL COMERCIO- SERVICIO AUTONOMO DE LA PROPIEDAD INTELECTUAL-
REGISTRO DE LA PROPIEDAD INDUSTRIAL-**

CARACAS, 05 DE NOVIEMBRE 2009

199° y 150°

RESOLUCIÓN N° 1403

**REGISTRO DE CESIONES DE PATENTES DE INVENCION,
MODELOS DE UTILIDAD Y DIBUJOS INDUSTRIALES**

Vistas las solicitudes de **CESION de Patentes de Invención, Modelos de Utilidad y Dibujos Industriales** presentadas por los interesados, y cumplidos como han sido los requisitos establecidos en el artículo 89 de la Ley de Propiedad Industrial vigente; éste Despacho en ejercicio de las atribuciones que le confiere el artículo 42 literales "b" y "j" ejusdem, las notifica a continuación :

REG. N°	TITULO	CEDIDA A:	TRAMITANTE
74	UN CENTRO DE OPERACIONES DE ALMACENAMIENTO DE VÍDEO PARA UN SISTEMA DE ACONDICIONAMIENTO Y DISTRIBUCIÓN DE PROGRAMAS DE TELEVISIÓN	SEDNA PATENT SERVIES, LLC., DE PENNSYLVANIA, PHILADELPHIA, E.U.A.	MARÍA MILAGROS NEBRED A
75	ADMINISTRADOR DE REDES	SEDNA PATENT SERVIES, LLC., DE PENNSYLVANIA, PHILADELPHIA, E.U.A.	MARÍA MILAGROS NEBRED A
3.671	SOPORTE ARTICULADO PARA TELEVISIÓN	LUIS AUGUSTO MORALES CABRERA, DE MARACAY, EDO. ARAGUA, VENEZUELA	LUIS AUGUSTO MORALES
5.640	FRASCO DE PERFUME	CARTIER CREATION STUDIO SA, DE GINEBRA, SUIZA	MARÍA MILAGROS NEBRED A
5.665	RELOJ	CARTIER CREATION STUDIO SA, DE GINEBRA, SUIZA	MARÍA MILAGROS NEBRED A
5.824	BOTELLA (CASO I)	KOPIE CORPORATION, S.L., SAN SEBASTIAN, GUIPÚSCO A, ESPAÑA.	GUSTAVO ARCILA SALGADO
5.825	BOTELLA (CASO II)	KOPIE CORPORATION, S.L., SAN SEBASTIAN, GUIPÚSCO A, ESPAÑA.	GUSTAVO ARCILA SALGADO
6.007	FRASCO (CASO I)	NATURA COSMETICOS S/A, DE SAO PAULO, BRASIL.	GUSTAVO ARCILA SALGADO
6.008	FRASCO (CASO II)	NATURA COSMETICOS S/A, DE SAO PAULO, BRASIL.	GUSTAVO ARCILA SALGADO
6.034	CONJUNTO POTE Y TAPA (CASO I)	NATURA COSMETICOS S/A, DE SAO PAULO, BRASIL.	GUSTAVO ARCILA SALGADO
6.038	FRASCO	NATURA COSMETICOS S/A, DE SAO PAULO, BRASIL.	GUSTAVO ARCILA SALGADO
6.039	CONJUNTO POTE Y TAPA (CASO III)	NATURA COSMETICOS S/A, DE SAO PAULO, BRASIL.	GUSTAVO ARCILA SALGADO
50.912	ELEMENTO DE EMPAQUE PARA COLUMNA DE INTERCAMBIO	KOCH-GLITSCH, LP., DE WICHITA, KANSAS, E.U.A.	MARÍA ELENA TERRERO
51.188	MÉTODO PARA LA PREPARACIÓN DE UNA VACUNA PARA PROTEGER AVES DE CORRAL CONTRA SEPTICEMIA POR ESCHERICHIA COLI (E.COLI)	INTERVET INTERNATIONAL B.V. DE AN BOXIMEER, HOLANDA	MARÍA MILAGROS NEBRED A
51.285	DISPOSITIVO PARA LA SUJECIÓN DE REGLITAS DE ...	ADC GMBH, DE BERLIN ALEMANIA.	MANUEL POLANCO
51.416	UN MÉTODO PARA RECUPERAR PETROLEO DE UN DEPOSITO DE PETROLEO SUBTERRÁNEO	CYTEC TECHNOLOGY CORP., DE STANFORD, DELAWARE, E.U.A.	ROLF BECKER
51.460	MEJORA EN UN PROCESO PARA LA PREPARACIÓN DE UN POLÍMERO DE ACRILAMIDA	CYTEC TECHNOLOGY CORP., DE STANFORD, DELAWARE, E.U.A.	ROLF BECKER
51.621	UN PROCEDIMIENTO PARA LA PREPARACIÓN DE UNA FORMULACIÓN PARENTERAL DE NIMODIPINA	BAYER HEALTH CARE AG., LEVERKUSEN, ALEMANIA.	MARÍA MILAGROS NEBRED A
51.750	PROCESO PARA LA SEPARACIÓN DE UN AS QUE CONTIENE HIDROCARBUROS	ORTLOFF ENINEERS, LTD., DE MIDLAND, TEXAS, E.U.A.	MARÍA MILAGROS NEBRED A

51.972	CATALIZADOR PARA LA OXIDACIÓN SELECTIVA DE COMPUESTOS DE AZUFRE ELEMENTALES, EL PROCESO PARA LA PREPARACIÓN DE TAL CATALIZADOR Y EL MÉTODO PARA LA OXIDACIÓN SELECTIVA DEL AZUFRE ELEMENTAL	JACOBS NEDERLAND B.V., DE LEIDEN, HOLANDA.	MARÍA MILAGROS NEBREA
52.026	MEJORAMIENTO PARA RETIRAR SÓLIDOS SUSPENDIDOS DEL CIRCUITO DE ALÚMINA	CYTEC TECHNOLOGY CORP., DE WEST MAIN STREET, STAMFORD, E.U.A.	IRENE DE SOLA LANDER
52.060	PROCESO PARA LA RECUPERACIÓN DE ALÚMINA	CYTEC TECHNOLOGY CORP., DE WEST MAIN STREET, STAMFORD, E.U.A.	IRENE DE SOLA LANDER
52.086	SELLO DE BORDE FLOTANTE CON PORCIÓN FLEXIBLE REFORZADA	AFFINA CAYMAN CORP. DE GEORGETOWN, GRAN CAIMÁN	KAREL BENTATA
52.111	UN PROCESO PARA SINTETIZAR DERIVADOS DE LA...	TATE & LYLE PUBLIC LIMITED COMPANY, DE LONDON, INGLATERRA	MANUEL POLANCO
52.310	SISTEMA DE INICIACIÓN DE EXPLOSIÓN DE BAJA ENERGÍA, MÉTODO Y CONEXIÓN DE SUPERFICIE PARA EL MISMO	DYNO NOBEL INC., DE SALT LAKE CITY, UTAH, E.U.A.	GUSTAVO ARCILA SALGADO
52.326	ELEMENTO AMORTIGUADOR PARA DETONADORES Y SIMILARES, APARATO Y MÉTODO PARA EL ENSAMBLADO	DYNO NOBEL INC., DE SALT LAKE CITY, UTAH, E.U.A.	GUSTAVO ARCILA SALGADO
52.327	PROCEDIMIENTO PARA RECUPERAR ESTERES DE ÓRGANO...	TATE & LYLE PUBLIC LIMITED COMPANY, DE LONDON, INGLATERRA	MANUEL POLANCO
52365	MÉTODO Y APARATO MEJORADO PARA CLASIFICAR MONEDAS	BRINK'S NETWORK INCORPORATED, DE WILMINGTON, DELAWARE, E.U.A.	MANUEL POLANCO
52.461	VACUNA CONTRA LA ESCHERICHIA COLI	INTERVET INTERNATIONAL B.V., DE AN BOSMER, HOLANDA	MARÍA MILAGROS NEBREA
52520	PROCEDIMIENTO PARA OBTENER AGENTES PARA EL TRATAMIENTO DE POZOS DE PERFORACIÓN FLUIDIBLES A BASE DE DIESTERES DEL ÁCIDO CARBÓNICO	CONIS DEUTSCHLAND MBH & CO KG., DE DUSSELDORF, ALEMANIA	JESÚS LÓPEZ CEGARRA
52.637	LIMPIADOR DE SANITARIOS	JEYES GROUP LIMITED, DE THETFORD, NORFOLK, REINO UNIDO	MANUEL POLANCO
52686	PRODUCCIÓN CONTINUA DE LA ALEACIÓN HIERRO-CARBONO, USANDO CARBURO DE HIERRO	GERDAU AMERISTEEL US INC., DE TAMPA, FLORIDA, E.U.A.	MARÍA MILAGROS NEBREA
53057	ENSAMBLAJE DE VÁLVULA DE CARRETE DE AUTO DESAHOGO	WIX FILTRATION CORP., DE GASTONIA, NORTH CAROLINA, E.U.A.	KAREL BENTATA
53083	MEJORA EN EL MÉTODO PARA LA PREPARACIÓN DE UNA COMPOSICIÓN GELABLE FLUIDA...	CYTEC TECHNOLOGY CORP., DE WEST MAIN STREET, STAMFORD, E.U.A.	IRENE DE SOLA LANDER
53.208	PROCESO PARA LA SEPARACIÓN DE UN GAS QUE CONTIENE HIDROCARBUROS	ORTLOFF ENGINEERING LTD., DE TEXAS, MIDLAND, E.U.A.	MARÍA MILAGROS NEBREA
53545	MECANISMO DE ANCLAJE DE HERRAMIENTA DE POZO CON LIBERACIÓN DE CUÑA MEJORADA	HALLIBURTON ENERGY SERVICES, INC., DE CARROLLTON, TEXAS, E.U.A.	MARÍA MILAGROS NEBREA
53788	VACUNA SUBUNITARIA DE ACTINOBACILUS PLEUROPNEUMONIAE	INTERVET INTERNATIONAL B.V., DE AN BOXMEER, HOLANDA	MARÍA MILAGROS NEBREA
53789	PROCESO PARA PRODUCIR SUCROSA B-ESTER	TATE & LYLE PUBLIC LIMITED COMPANY, DE LONDON, INGLATERRA	MANUEL POLANCO
54026	MEDIOS PARA ENCLAVAMIENTO DE PANELES	MEAD WESTVACO PACKAGING SYSTEMS LLC., DE CONNECTICUT, STAMFORD, E.U.A.	PATRICIA HOET
55028	DISPOSITIVO, SISTEMA Y MÉTODO PARA PERFORAR Y COMPLETAR UN POZO LATERAL	HALLIBURTON ENERGY SERVICES, INC., HOUSTON, TEXAS, E.U.A.; CS RESOURCES LIMITED, CALGARY, ALBERTA, CANADA; Y BARDID TECHNOLOGY INC., HOUSTON, TEXAS, E.U.A.	LAURA RADA
54057	DERIVADOS DEL ÁCIDO QUINOLON-CARBOXILICO Y DEL ÁCIDO NAFTIRIDON-CARBOXILICO	BAYER HEALTH CARE AG., DE LEVERKUSEN, ALEMANIA	MARÍA MILAGROS NEBREA
54200	PROCEDIMIENTO PARA LA OBTENCIÓN DE LÓDOS PARA EL BARRIDO DE PERFORACIONES DE TRANSPOSICIÓN, A BASE DE ALCOHOLES OLEOFÍLOS	CONIS DEUTSCHLAND GMBH & CO. KG, DE DUSSELDORF, ALEMANIA	JESÚS LÓPEZ CEGARRA
54218	MÉTODO DE CLORINACIÓN DE SACAROSA DE ESTER	TATE & LYLE PUBLIC LIMITED COMPANY, DE LONDON, INGLATERRA	MANUEL POLANCO
54257	PROCESO PARA LA PRODUCCIÓN DE HERPESVIRUS RECOMBINANTE DE PAVOS Y VACUNAS VIVAS DE VECTOR DERIVADAS DEL MISMO	INTERVET INTERNATIONAL B.V. DE AN BOXMEER, HOLANDA	MARÍA MILAGROS NEBREA
54370	PROCESO PARA LA OBTENCIÓN DE UNA COMPOSICIÓN LÍQUIDA DE CONCENTRADO DE SACAROSA	TATE & LYLE PUBLIC LIMITED COMPANY, DE LONDON, INGLATERRA	MANUEL POLANCO

54740	DISPOSITIVO CON SUJECION SUPERIOR PARA CARGAR BOTELLAS	MEAD WESTVACO PACKAGING SYSTEMS LLC., DE CONNECTICUT, STAMFORD, E.U.A.	PATICIA HOET
54844	MÉTODO DE PREPARACION DE UNA VACUNA DE CELULA LIBRE CONTRA EL VIRUS DE LA ENFERMEDAD DE MAREK	INTERVET INTERNATIONAL B.V., AN BOXMEER, HOLANDA	MARÍA MILAGROS NEBREA
54866	UN PROCEDIMIENTO PARA LA ESTABILIZACIÓN DE POLÍMEROS ACUOSOS EN PRESENCIA DE HIDROXILAMINA	CYTEC TECHNOLOGY CORP., DE WEST MAIN STREET, STAMFORD, E.U.A.	IRENE DE SOLA LANDER
55000	CAJA DE CARTÓN CON COMPARTIMIENTO SUJETADOR REFORZADO	MEAD WESTVACO PACKAGING SYSTEMS LLC., DE CONNECTICUT, STAMFORD, E.U.A.	PATICIA HOET
55246	TRANSPORTADOR DE BOTELLA CERRADO	MEAD WESTVACO PACKAGING SYSTEMS LLC., DE CONNECTICUT, STAMFORD, E.U.A.	PATICIA HOET
55318	MÉTODO PARA LA EXPLOTACIÓN DE ESQUISTOS BITUMINOSOS	A.F.S.K. HOM TOV (93) LTD., DE HAIFA, ISRAEL	KAREL BENTATA
55319	COMPOSICIONES Y MÉTODO PARA LA DESHALOGENACION...	GRACE CANADA INC., DE AJAX, ONTARIO, CANADÁ	MANUEL POLANCO
55319	COMPOSICIONES Y MÉTODO PARA LA DESHALOGENACION...	ADVENTUS INTELLECTUAL PROPERTY, INC, DE MISSISSAUGA, ONTARIO, CANADÁ	MANUEL POLANCO
55342	INYECTORES DE MEDICAMENTO Y METODOS	RANBAX PHARMACEUTICALS, INC, DE JACKSONVILLE, FLORIDA, E.U.A.	KAREL BENTATA
55491	NANOPARTICULAS ANTICANCEROSAS MODIFICADAS EN...	ELAN CORPORATION., DE DUBLIN, IRLANDA	MANUEL POLANCO
55491	NANOPARTICULAS ANTICANCEROSAS MODIFICADAS EN...	ELAN PHARMA INTERNATIONAL LTD., DUBLIN, IRLANDA	MANUEL POLANCO
55507	FORMULACIONES NOVEDOSAS PARA AGENTES DE CONTRA...	ELAN CORPORATION., DE DUBLIN, IRLANDA	MANUEL POLANCO
55507	FORMULACIONES NOVEDOSAS PARA AGENTES DE CONTRA...	ELAN PHARMA INTERNATIONAL LTD., DUBLIN, IRLANDA	MANUEL POLANCO
55510	MÉTODO DE TRITURAR SUSTANCIAS FARMACÉUTICAS	ELAN CORPORATION., DE DUBLIN, IRLANDA	MANUEL POLANCO
55510	MÉTODO DE TRITURAR SUSTANCIAS FARMACÉUTICAS	ELAN PHARMA INTERNATIONAL LTD., DUBLIN, IRLANDA	MANUEL POLANCO
55519	COMPUESTOS AROMÁTICOS YODADOS	ELAN CORPORATION., DE DUBLIN, IRLANDA	MANUEL POLANCO
55519	COMPUESTOS AROMÁTICOS YODADOS	ELAN PHARMA INTERNATIONAL LTD., DUBLIN, IRLANDA	MANUEL POLANCO
55526	USO DE MODIFICADORES DE SUPERFICIE PURIFICADOS	ELAN CORPORATION., DE DUBLIN, IRLANDA	MANUEL POLANCO
55526	USO DE MODIFICADORES DE SUPERFICIE PURIFICADOS	ELAN PHARMA INTERNATIONAL LTD., DUBLIN, IRLANDA	MANUEL POLANCO
55752	ENVASE DE CARTÓN TUBULAR TENIENDO PANELES ESQUINEROS TRIANGULARES	MEAD WESTVACO PACKAGING SYSTEMS LLC., DE CONNECTICUT, STAMFORD, E.U.A.	PATICIA HOET
55830	LÍQUIDOS ORGÁNICOS GELIFICADOS	THE STERNO GROUP LLC., GREENWICH, CONNECTICUT, E.U.A.	LAURA RADA
56062	SUSPENSIONES DE CEMENTOS PARA POZOS DE PETROLEO, SU PREPARACIÓN Y SU USO EN OPERACIONES DE CEMENTACIÓN DE POZOS	SCHLUMBERGER TECHNOLOGY B.V., DE THE HAGUE, HOLANDA.	ANETTE BEYER
56105	UN DISPENSADOR DESLIZANTE DE CARTÓN PARA BEBIDAS	MEAD WESTVACO PACKAGING SYSTEMS LLC., DE CONNECTICUT, STAMFORD, E.U.A.	PATICIA HOET
56111	PORTADOR DE BOTELLAS Y MÉTODO PARA FORMARLO Y APLICARLO	MEAD WESTVACO PACKAGING SYSTEMS LLC., DE CONNECTICUT, STAMFORD, E.U.A.	PATICIA HOET
56121	CENTRO DE OPERACIONES DE UN SISTEMA DE EMPAQUETAMIENTO Y DISTRIBUCIÓN DE PROGRAMAS DE TELEVISIÓN	SEDNA PATENT SERVICES, LLC., DE PENNSYLVANIA, PHILADELPHIA, E.U.A.	MARÍA MILAGROS NEBREA
56426	SISTEMA DE COMUNICACIONES DE NUMERO PERSONAL	BELLSOUTH INTELLECTUAL PROPERTY GROUP, INC., DE ATLANTA, GEORGIA, E.U.A.	MANUEL POLANCO
56426	SISTEMA DE COMUNICACIONES DE NUMERO PERSONAL	BELLSOUTH INTELLECTUAL PROPERTY GROUP, INC., DE ATLANTA, GEORGIA, E.U.A.	MANUEL POLANCO
56460	TERMINAL REPROGRAMABLE PARA SUGERIR PROGRAMAS OFRECIDOS EN UN SISTEMA DE DISTRIBUCIÓN DE PROGRAMAS DE TELEVISIÓN	SEDNA PATENT SERVICES, LLC., DE PENNSYLVANIA, PHILADELPHIA, E.U.A.	MARÍA MILAGROS NEBREA
56481	AISLAMIENTO ZONAL SELECTIVO DE POZOS PETROLEROS	SCHLUMBERGER TECHNOLOGY B.V., DE THE HAGUE, HOLANDA.	ANETTE BEYER

56565	PROCESO DE FABRICACIÓN DE UNA MASCARA DE LARINGE	INDIAN OCEAN MEDICAL INC., DE MAHE, SEICHELLES	ILLIANY MATA
57127	PROCESO DE RECUPERACIÓN Y RECICLAJE DE MATERIALES ELASTOMERICOS SIN DEGRADACIÓN DEL POLÍMERO DE SOPORTE	ELASTOMER TECHNOLOGIES LTD., DE ST. HELIER, JERSEY, ISLAS DEL CANAL.	KAREL BENTATA
57158	PROCESO DE CONVERSIÓN DE HIDROCARBUROS	O & D TRADING LIMITED., DE MIDDLESEX, INGLATERRA	JESÚS LO PEZ CEGARRA
57160	PROCESAMIENTO DE GASES HIDROCARBUROS	ORTLOFF ENGINEERING, LTD. DE TEXAS, MIDLAND, E.U.A.	MARÍA MILAGROS NEBREA
57215	JUEGOS DE PREMIOS PROGRESIVOS CON LA GENERACIÓN DE PREMIOS AL AZAR	BCD MECANIQUE LTEE., DE QUEBEC, CANADA	LUIS FRANCISCO ELIAS
57215	JUEGOS DE PREMIOS PROGRESIVOS CON LA GENERACIÓN DE PREMIOS AL AZAR	DEQ SYSTEMS CORP. DE QUEBEC, CANADA	LUIS FRANCISCO ELIAS
57228	PAQUETE PARA ARTÍCULOS CON REBORDE ORDENADOR EN UN GRUPO DE DOS HILERAS Y EL MÉTODO DE FORMACIÓN DEL MISMO	MEAD WESTVACO PACKAGING SYSTEMS LLC., DE CONNECTICUT, STAMFORD, E.U.A.	PATICIA HOET
57261	ENVASE PARA RECIPIENTE TALES COMO LATAS	MEAD WESTVACO PACKAGING SYSTEMS LLC., DE CONNECTICUT, STAMFORD, E.U.A.	PATICIA HOET
57294	JUNTA DE ENCHUFE ARTICULADO NO OSCILANTE	AFFINA CAYMAN CORP., DE GEORGETOWN, GRAN CAIMÁN	KAREL BENTATA
57320	PRODUCCIÓN DE SACARALOSA SI AISLAMIENTO DEL...	TATE & LYLE PUBLIC LIMITED COMPANY, DE LONDON, INGLATERRA	MANUEL POLANCO
57325	PORTADOR DE BOTELLA CON MEDIO DE AGARRE MEJORADO	MEAD WESTVACO PACKAGING SYSTEMS LLC., DE CONNECTICUT, STAMFORD, E.U.A.	PATICIA HOET
57332	CAJA	MEAD WESTVACO PACKAGING SYSTEMS LLC., DE CONNECTICUT, STAMFORD, E.U.A.	PATICIA HOET
57369	PROCEDIMIENTO Y FORMAS CRISTALINAS DE 2-METIL...	ELI LILLY AND COMPANY Y ELI LILLY AND COMPANY LIMITED, DE INDIANAPOLIS, INDIANA, E.U.A.	MANUEL POLANCO
57400	COMBATE NO SISTÉMICO CONTRA PARÁSITOS	BAYER HEALTHCARE AG, DE LEVERKUSEN, ALEMANIA	MARÍA MILAROS NEBREA
57542	COMPOSICIÓN DE USO AGRÍCOLA Y AGENTE ACONDICIONADOR PARA REDUCIR LA HIGROSCOPICIDAD Y LA FORMACIÓN DE POLVO EN LOS FERTILIZANTES	YARA INTERNATIONAL ASA, DE OSLO, NORUEGA	LUIS BLANCO HERNANDEZ
57669	FORMULACIONES DE PARASITICIDAS ADMINISTRABLES POR VÍA DÉRMICA	BAYER HEALTHCARE AG, DE LEVERKUSEN, ALEMANIA	MARÍA MILAROS NEBREA
57737	CÁPSULAS SIN UNIONES	CAOBYRY ADAMS USA LLC, DE WILMINGTON, DELAWARE, E.U.A.	JAIME EZAGUI
57749	CIRCUITO SINCRONIZADOR ELECTRÓNICO PROGRAMABLE	DYND NOVEL INC., SALT LAKE CITY, UTAH, E.U.A.	GUSTAVO ARCILA SALGADO
57903	PROCEDIMIENTO DE GASES HIDROCARBUROS	ORTLOFF ENENEERS LTD., DE TEXAS, MIDLAND, E.U.A.	MARÍA MILAGROS NEBREA
57908	CATALIZADOR DE HIDROTREATAMIENTO COMPOSICIÓN, PREPARACIÓN Y USO DEL MISMO	NIPPON KETJEN CO., LTD, DE TOKYO, JAPON	MARÍA ELENA TERRERO
58073	PROCESO PARA PREPARAR FIBRAS INDIVIDUALIZADAS RETICULADAS DE ÁCIDO POLICARBOXILICO CON OLOR REDUCIDO Y BRILLO MEJORADO	WEYERHAEYSER COMPANY, WASHINGTON, E.U.A.	DIEGO BUSTILLOS
58081	CONTROL DE REFLUJO DE PARTÍCULAS EN POZOS SUBTERRÁNEOS	SCHUMBERGER TECHNOLOGY B.V., DE THE HAGUE, HOLANDA	ANNETE BEYER
58097	NUEVA VARIANTE CRISTALINA DEL COCH PROCEDIMIENTO PARA SU PREPARACIÓN Y PREPARADOS FARMACÉUTICOS QUE LA CONTIENEN	BAYER HEALTHCARE AG, DE LEVERKUSEN, ALEMANIA	MARÍA MILAROS NEBREA
58105	CONECTOR DE SEGURIDAD PARA TRANSFERENCIA DE SEÑAL DE INICIACIÓN	DYND NOVEL INC., SALT LAKE CITY, UTAH, E.U.A.	GUSTAVO ARCILA SALGADO
58106	DETONADORES CON CONDUCTORES DE ENTRADA DE LINEAS MÚLTIPLES	DYND NOVEL INC., SALT LAKE CITY, UTAH, E.U.A.	GUSTAVO ARCILA SALGADO
58173	PORTADOR DEL TIPO PINZA	MEAD WESTVACO PACKAGING SYSTEMS LLC., DE CONNECTICUT, STAMFORD, E.U.A.	PATICIA HOET

58264	METODO PARA PRODUCIR ARTICULOS FORMADOS CON UN MATERIAL HIDRAULICAMENTE FRAGUABLE, REFORZADOS CON FIBRAS Y ARTICULO DERIVADO DEL MISMO	THE PLYCEM COMPANY INC., PANAMÁ CITY, PANAMÁ	LAURA RADA
58335	PROTECCION MEJORADA CONTRA LA CORROSION MEDIANTE EL USO DE REDUCTORES DE FRACCION EN CONJUNCION CON INHIBIDORES DE LA CORROSION	ONDED NALCO ENERY SERVICES L.P., DE SUGAR LAND, TEXAS, E.U.A.	MARÍA MILAGROS NEBREA
58337	DERIVADOS DE QUINAZOLINA, PROCEDIMIENTO DE OBTENCION Y COMPOSICION FARMACEUTICA A BASE DE ELLOS.	PFIZER PRODUCTS, INC., DE ROTON, CONNECTICUT, E.U.A.	LAURA RADA
58337	DERIVADOS DE QUINAZOLINA, PROCEDIMIENTO DE OBTENCION Y COMPOSICION FARMACEUTICA A BASE DE ELLOS.	PFIZER PRODUCTS, INC., DE ROTON, CONNECTICUT, E.U.A. Y OSI PHARMACEUTICALS, INC., DE MELVILLE, NEW YORK, E.U.A.	LAURA RADA
58404	CATALIZADOR PARA LA OXIDACION SELECTIVA DE COMPUESTOS DE AZUFRE EN AZUFRE ELEMENTAL. METODO PARA LA PREPARACION DE DICHO CATALIZADOR Y METODO PARA LA OXIDACION SELECTIVA DE COMPUESTOS DE AZUFRE EN AZUFRE ELEMENTAL.	JACOBS NEDERLAND B.V., DE LEIDEN, HOLANDA	MARÍA MILAGROS NEBREA
58427	CONTENEDOR CON COMPONENTES DE VACUNA CONGELADOS AL SECO	INTERVET INTERNATIONAL B.V., DE AN BOXMEER, HOLANDA	MARÍA MILAGROS NEBREA
58429	INSTALACION SUBMARINA	ATLANTIS DEEPWATER TECHNOLOGY AS, DE MANDAL, NORUEGA	DANA BENTATA
58476	POLIMEROS DE ETILENO QUE POSEEN UNA PROESABILIDAD MEJORADA	UNIVATION TECHNOLOIES LLC, DE HOUSTON, TEXAS, E.U.A.	KAREL BENTATA
58503	MIEMBRO DESLIZANTE PARA DISPOSITIVOS PROMOTORES DE EXPLOSIVA	DYNO NOVEL INC., SALT LAKE CITY, UTAH, E.U.A.	GUSTAVO ARCILA SALGADO
58515	ADITIVOS PARA EL AGUA DE LAVADO DE UN DESALINIZADOR	ONDED NALCO ENERGY SERVICES, L.P., DE SUGAR LAND, TEXAS, E.U.A.	MARÍA MILAGROS NEBREA
58548	COMPOSICIONES DE CEMENTACIÓN Y SU APLICACIÓN A LA CEMENTACIÓN DE POZOS DE PETROLEO Y ANÁLOGOS	SCHUMBERGER TECHNOLOGY B.V., DE THE HAGUE, HOLANDA	ANNETE BEYER
58607	MEJORA EN DUCHA ELÉCTRICA	LORENZETTI S/A INDUSTRIAS BRASILEIRAS ELECTROMETALURGICAS, DE SAO PAULO, BRASIL.	MARIANELLA MONTILLA
58608	MEJORA EN DUCHA ELÉCTRICA	LORENZETTI S/A INDUSTRIAS BRASILEIRAS ELECTROMETALURGICAS, DE SAO PAULO, BRASIL.	MARIANELLA MONTILLA
58680	SISTEMA PARA COMUNICAR MENSAJE A TRAVÉS DE UN ...	CELLEMETRY LLC., ATLANTA, GEORGIA, E.U.A.	MARÍA ELENA TERRERO
58743	DISPOSITIVO PARA LA ESTABILIZACION DE UN MEDIO RECEPTOR DE CARGA PARA UN MATERIAL EN PALETAS	GOTTWALD PORT TECHNOLOGY GMBH, DUSSELDORF, ALEMANIA	MARÍA ELENA TERERO
58744	MÉTODO Y APARATO MEJORADOS PARA FORMAR HILERAS DE RESORTES EMBOLSADOS	DREAMWELL, LTD, DE LAS VEGAS, NEVADA, E.U.A.	MANUEL POLANCO
58760	PROCESAMIENTO DE GAS DE HIDROCARBURO	ORTOFF ENENEERS LTD., DE TEXAS, MIDLAND, E.U.A.	MARÍA MILAGROS NEBREA
58793	CAJA FUERTE CON BUZÓN PERFECCIONADA	BRINK'S NETWORK INCORPORATED, DE WILMINGTON, DELAWARE, E.U.A.	MANUEL POLANCO
58811	MÉTODOS Y APARATOS PARA LA COMUNICACIÓN DE DATOS...	CELLEMETRY LLC., DE ATLANTA, GEORGIA, E.U.A.	MARÍA ELENA TERRERO
58879	MEDIO DE INTERTRABADO DE PANELES PARA CAJAS	MEAD WESTVACO PACKAGING SYSTEMS LLC., DE CONNECTICUT, STAMFORD, E.U.A.	PATICIA HOET
58944	DESVIADOR MULTILATERAL Y HERRAMIENTAS PARA INSTALACIÓN Y RECUPERACIÓN	HALLIBURTON ENERGY SERVICES, INC., CARROLTON, TEXAS, E.U.A.	MARÍA MILAGROS NEBREA
58990	HIDRO TRATAMIENTO DE ACEITES HIDROCARBUROS PESADOS CON CONTROL DE TAMAÑO DE LAS PARTÍCULAS DE ADITIVOS PARTICULADOS	HER MAJESTY THE QUEEN OF CANADA AS REPRESENTED BY THE MINISTER OF NATURAL RESOURCES CANADA, DE OTTAWA, CANADA	DIEGO BUSTILLOS
59008	AGENTES PARA CONTROLAR LA PERDIDA DE FLUIDOS Y COMPOSICIONES PARA CEMENTAR POZOS DE PETROLEO...	SCHLUMBERER TECHNOLOGY B.V., DE THE HAGUE, HOLANDA	ANETTE, BEYER
59022	PROCESAMIENTO DE GASES DE HIDROCARBUROS	ORTLOFF ENGINEERS, LTD., DE TEXAS, MIDLAND, E.U.A.	HERNANDEZ GUSTAVO
59062	PROCESO PARA LA PREPARACIÓN DE UREA	DSM IP ASSETS B.V., DE HEERLEN, PAISES BAJOS	ILLIANY MATA

59173	HIDRO CRAQUEO DE ACEITES HIDROCARBURDS PESADOS CON CONVERSIÓN FACILITADA POR EL CONTROL DE AROMÁTICOS POLARES	HER MAJESTY THE QUEEN OF CANADA AS REPRESENTED BY THE MINISTER OF NATURAL RESOURCES CANADA, DE OTTAWA, CANADA	DIEGO BUSTILLOS
59222	CONEXIONES ELECTRÓNICAS PARA CIRCUITOS DE SINCRONIZACIÓN Y RETARDO	DYNO NOBEL INC., DE SALT LAKE, UTAH, E.U.A.	GUSTAVO ARCILA SALGADO
59241	CABEZAL DE CABLE	HALLIBURTON ENERG SERVICES, INC, Y CHEVRON U.S.A. INC., DE HOUSTON, TEXAS; Y SAN RAMON, CALIFORNIA, E.U.A.	ANETTE BEYER
59249	CARTÓN	MEAD WESTVACO PACKAGING SYSTEMS LLC., DE CONNECTICUT, STAMFORD, E.U.A.	PATICIA HOET
59263	PROCESO PARA LA PREPARACIÓN DE MELAMINA Y MÉTODO PARA SU FABRICACIÓN	DSM IP ASSETS B.V., DE HEERLEN, PAISES BAJOS	ILIANY MATA
59267	TRANSPORTADOR DE BOTELLAS	MEAD WESTVACO PACKAGING SYSTEMS LLC., DE CONNECTICUT, STAMFORD, E.U.A.	PATICIA HOET
59303	MÉTODO PARA PREVENIR EXPLOSIONES DE POLVO DE SULFUROS	DYNO NOBEL AS, DE OSLO, NORUEGA	CLAUDETTE BRIDGES
59303	MÉTODO PARA PREVENIR EXPLOSIONES DE POLVO DE SULFUROS	DYNO NOBEL AS, DE OSLO, NORUEGA	ANETTE BEYER
59337	MÉTODO Y APARATO PARA TRANSFERIR SEÑALES DE INICIACIÓN	DYNO NOBEL INC., DE SALT LAKE, UTAH, E.U.A.	GUSTAVO ARCILA SALGADO
59382	MÉTODO PARA REFORMAR GAS DE REDUCCIÓN EN UN PROCESO DE LECHO FLUIDIZADO PARA LA REDUCCIÓN DE MINERAL	BRIFER INTERNATIONAL LTD., DE BRIDGETOWN, BARBADOS	GUSTAVO ARCILA SALGADO
59390	CARGADOR PARA BOTELLAS	MEAD WESTVACO PACKAGING SYSTEMS LLC., DE CONNECTICUT, STAMFORD, E.U.A.	PATICIA HOET
59426	CATALIZADOR	YARA INTERNATIONAL ASA, DE OSLO, NORUEGA	LUIS BLANCO HERNANDEZ
59431	MÉTODO PARA LIMPIAR DEPÓSITOS DESDE UN TANQUE UTILIZANDO UNA COMPOSICIÓN SURFACTANTE	PHILLIPS PETROLEUM COMPANY, DE BATLESVILLE, OKLAHOMA, E.U.A.	MANUEL POLANCO
59441	UN LAMINADOR DE BRAZOS OSCILANTES DESTINADO EN PARTICULAR PERO EXCLUSIVAMENTE A LA LAMINACION DE TUBOS SIN SOLDADURA	SMS DEMAG INNSE SPA, DE GÉNOVA, ITALIA	ILIANY MATA
59444	MÉTODO PARA REVESTIR FERTILIZANTES EN PARTÍCULAS	YARA INTERNATIONAL ASA, DE OSLO, NORUEGA	LUIS BLANCO HERNANDEZ
59465	CONJUNTO DE CIRCUITO DE RETARDO HÍBRIDO DE DETONADOR ELECTRÓNICO	DYNO NOBEL INC., DE SALT LAKE, UTAH, E.U.A.	GUSTAVO ARCILA SALGADO
59486	SISTEMA DE MONTAJE ROSCADO DE TUBOS METÁLICOS DESTINADOS A CONTENER UN FLUIDO CORROSIVO	SUMITOMO METAL INDUSTRIES LTD., DE OSAKA, JAPON; Y VALLOUREC MANNESMANN OIL & AS FRANCE, DE FRANCIA	KAREL BENTATA
59498	MÉTODO Y SISTEMA PARA SEPARAR E INYECTAR GAS EN UN ORIFICIO DE POZO	PHILLIPS PETROLEUM COMPANY, DE BARTLESVILLE, OKLAHOMA, E.U.A.	MANUEL POLANCO
59552	UNA LOCIÓN CAPILAR CON PROPIEDADES MEJORADAS EN SU ACCIÓN PROTECTORA DEL CABELLO Y PREVENTIVA DE SU CAÍDA...	THE COLOMER GROUP SPAIN S.L., DE BARCELONA, ESPAÑA	MANUEL POLANCO
59554	COMPOSICIÓN DE TIOPEPA LIOFILIZADA ESTABLE	WYETH HOLDINS CORPORATION, DE MADISON, NEW JERSEY, E.U.A.	LUIS BLANCO HERNANDEZ

PUBLÍQUESE.



MARGARITA VILATIMÓ RIVERO
REGISTRADORA DE LA PROPIEDAD INDUSTRIAL
RESOLUCIÓN NO. 0178 DE FECHA 14/06/06
GACETA OFICIAL NO. 38.458 DE FECHA 14/06/06