

**BICICLETTA ELETTRICA A PEDALATA SERVOASSISTITA**  
**ELECTRIC BICYCLE WITH SERVO-ASSISTED PEDALLING**  
**BICYCLETTE À ASSISTANCE ÉLECTRIQUE AU PÉDALAGE**  
**ELEKTROMOTORISCH UNTERSTÜTZTES MOUNTAINBIKE**  
**BICICLETA ELÉCTRICA CON PEDALEADA ASISTIDA**



**FAT INTEGRA**



**XF2 INTEGRA**



**LIVING**

**Libretto uso  
e manutenzione**  
(lingua originale)

**IT**

**User and  
maintenance handbook**  
(translated from original language)

**EN**

**Livret d'utilisation  
et d'entretien**  
(traduction de la langue originale)

**FR**

**Bedienungs- und  
Wartungsanleitung**  
(Übersetzung der Originalanleitung)

**DE**

**Manual de uso  
y mantenimiento**  
(Traducción de las instrucciones originales)

**ES**

Made in Italy



**FANTIC**

FANTIC-CONCEPT



**INDICE  
INDEX  
INDEX  
INHALT  
ÍNDICE**



**FAT INTEGRA**



**XF2 INTEGRA**



**LIVING**

Illustrazioni  
*Illustrations*  
*Illustrations*  
Illustrationen  
*Ilustraciones*



Italiano 

English 

Français 

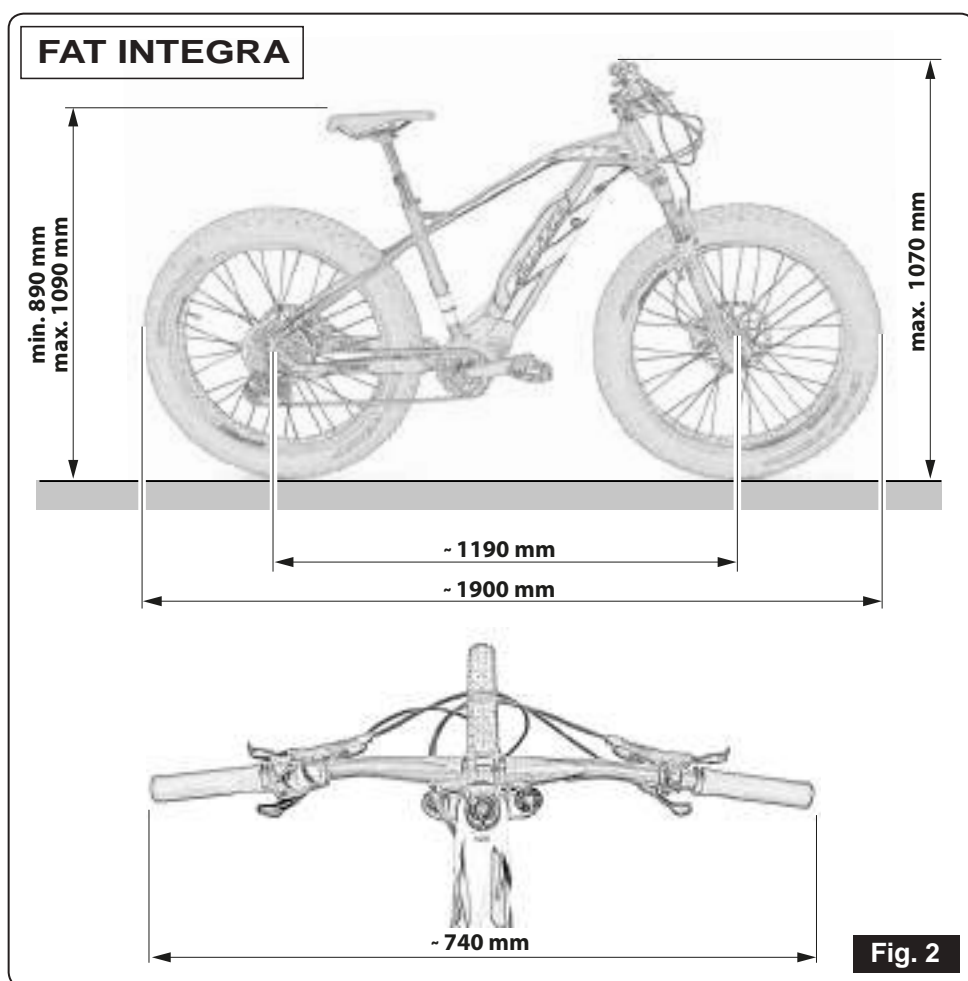
Deutsch 

Español 



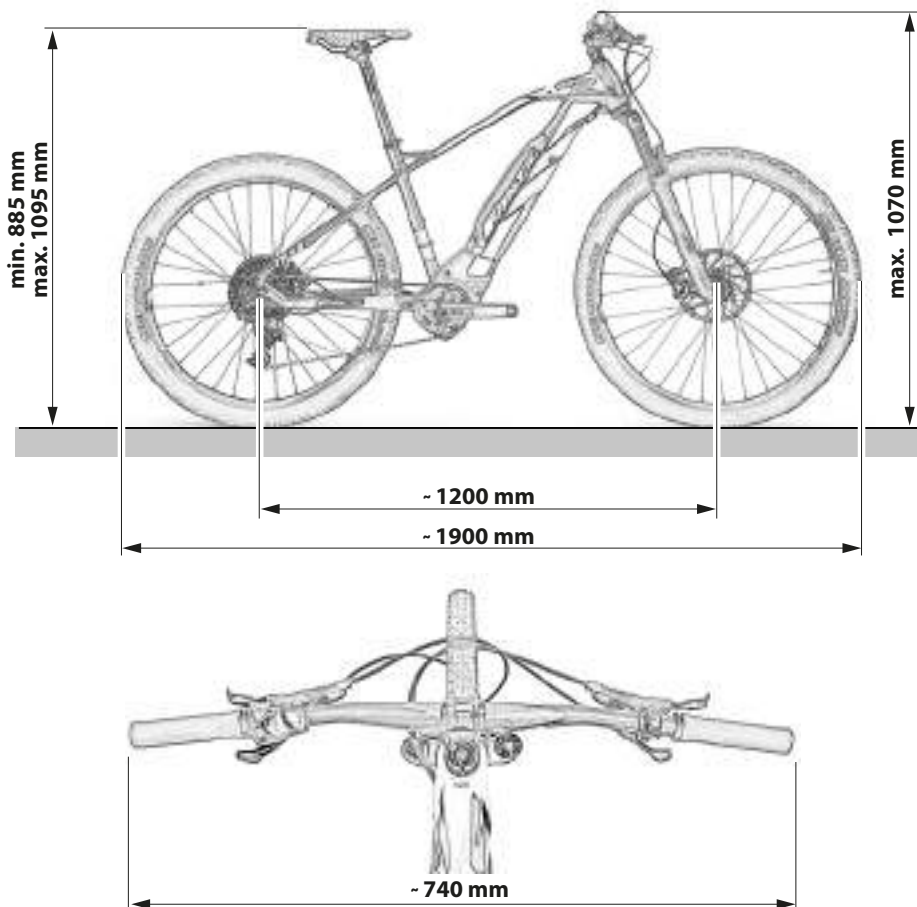


**Fig. 1**



**Fig. 2**

# XF2 INTEGRA



**Fig. 3**

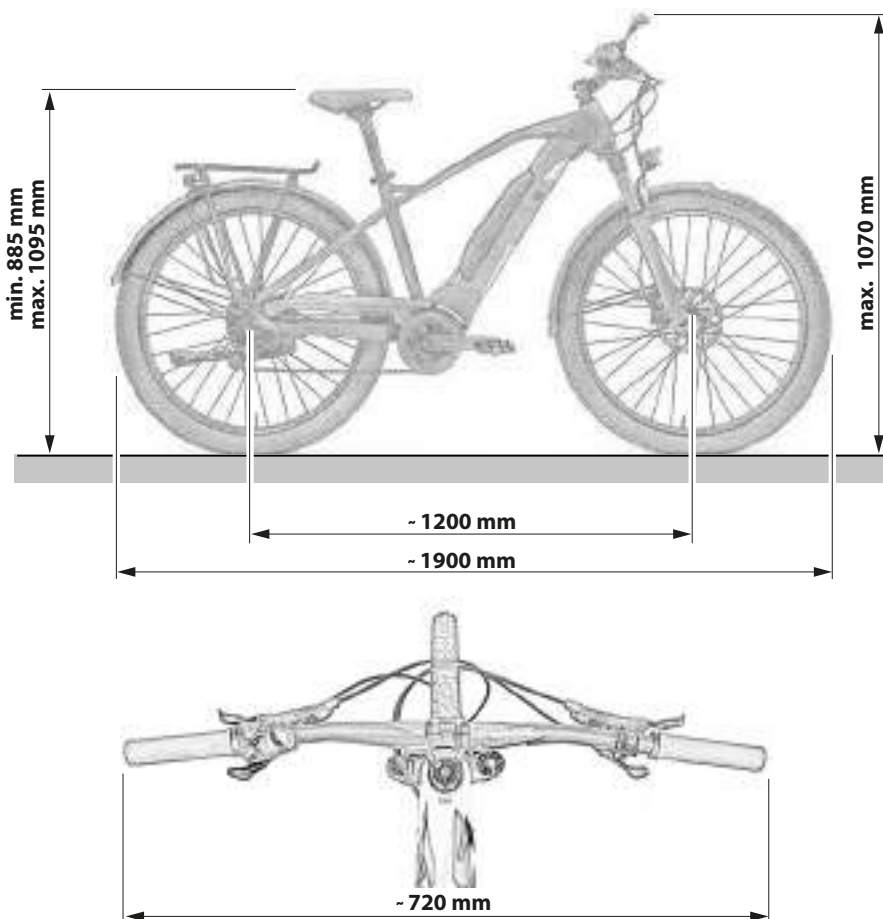


Fig. 4

**Fig. 5**



**FAT INTEGRA**



**Fig. 6**



**XF2 INTEGRA**



**Fig. 7**

**LIVING**



**Fig. 8**



**Fig. 9**

anteriore - front - avant  
vorne - anterior



**Fig. 10**

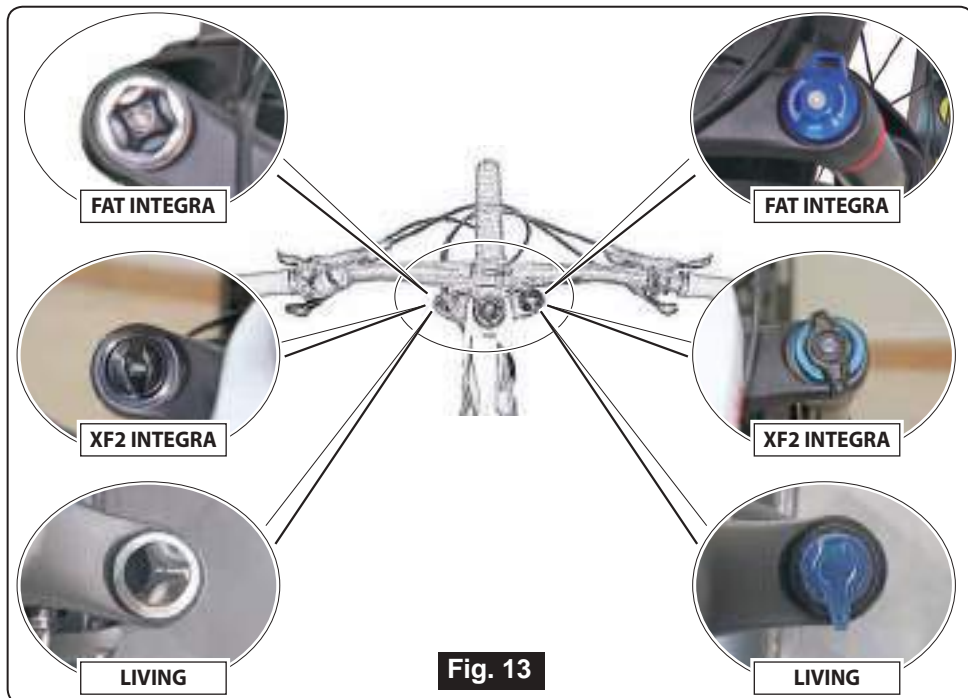
posteriore - rear - arrière  
hinten - posterior



**Fig. 11**



**Fig. 12**



**Fig. 13**

anteriore - front - avant  
vorne - anterior

FAT INTEGRA

posteriore - rear - arrière  
hinten - posterior



XF2 INTEGRA



LIVING



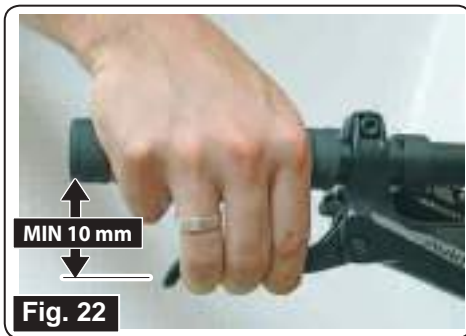
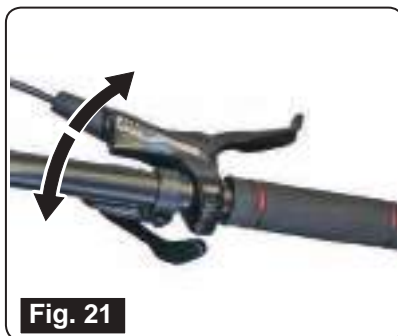
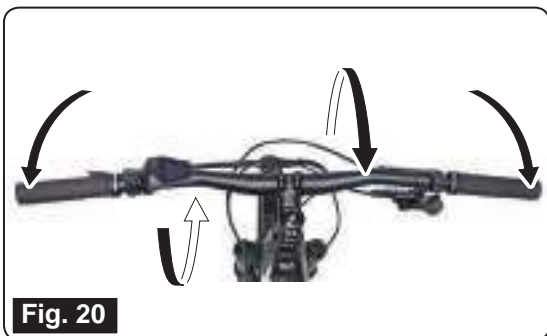
Fig. 14

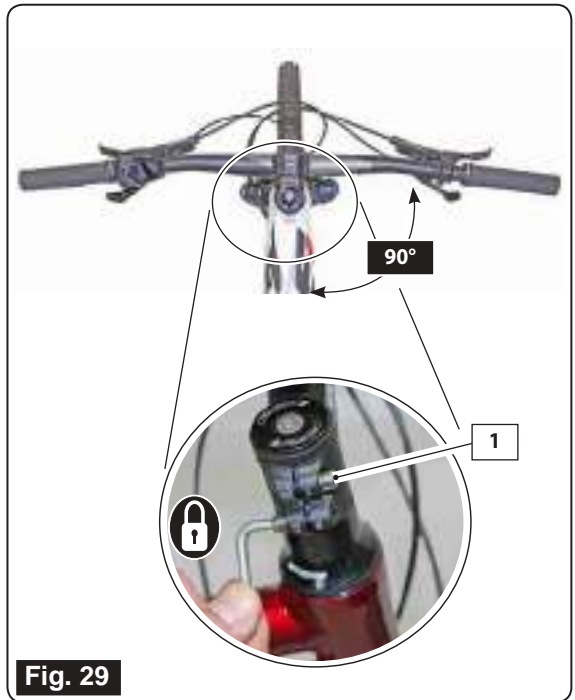
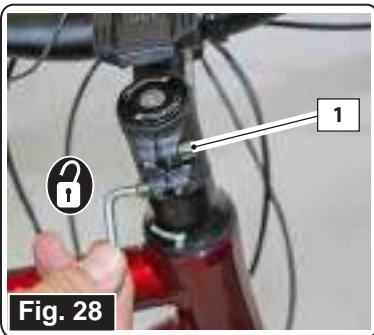
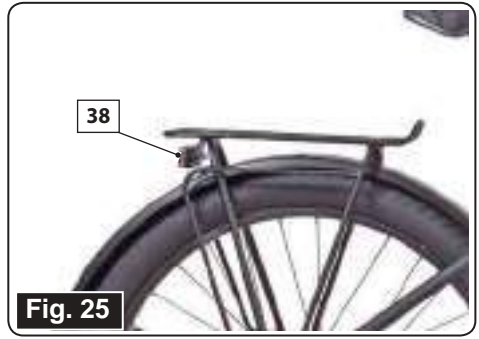
OK!

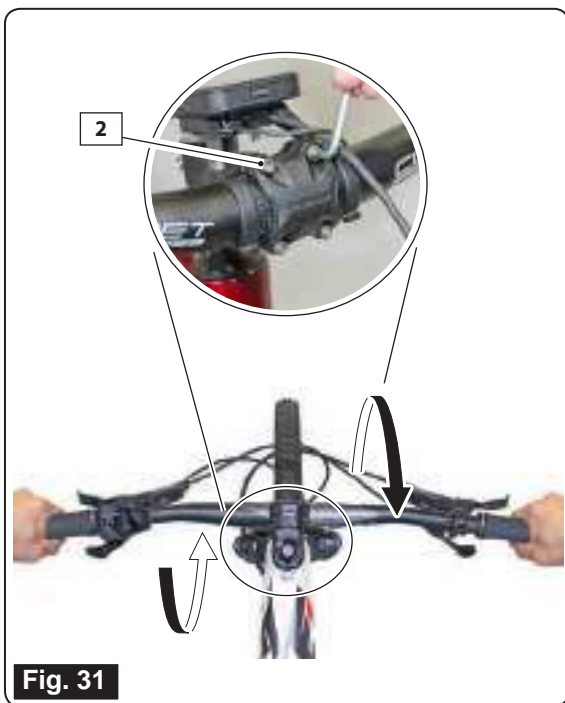
NEIN!  
NO!

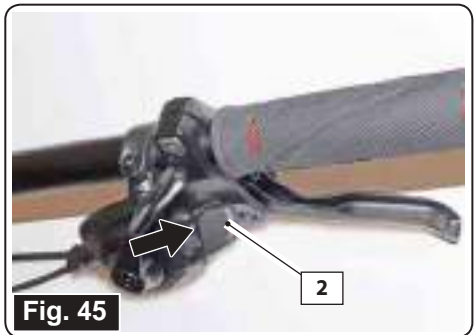
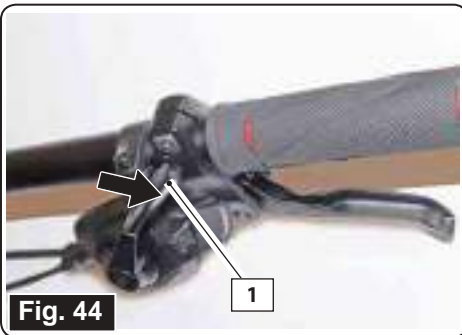


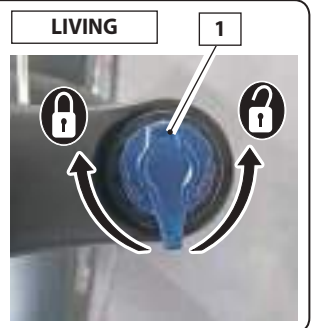
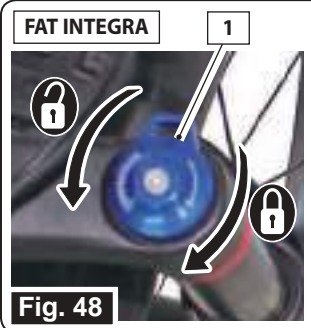
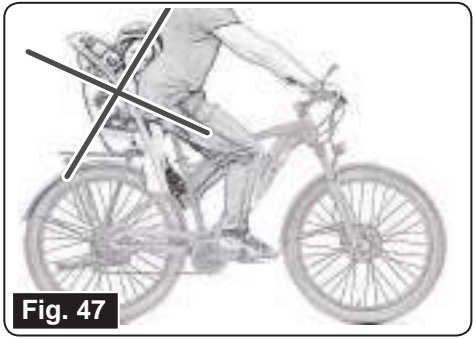
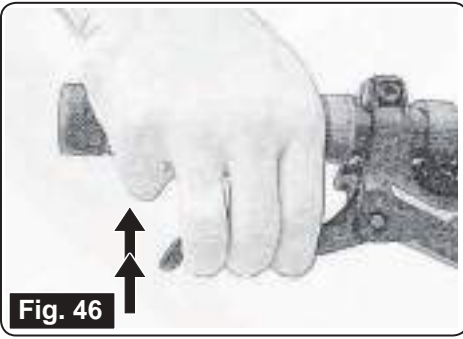
Fig. 15













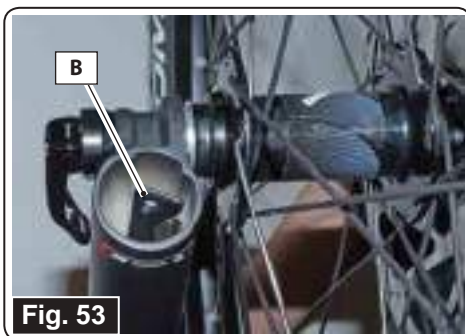
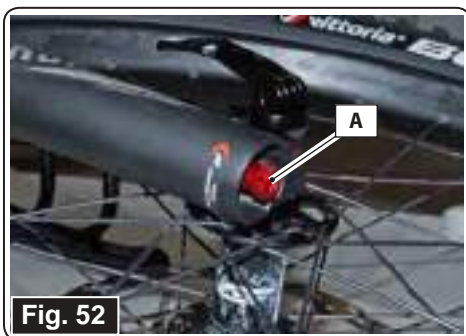




Fig. 59

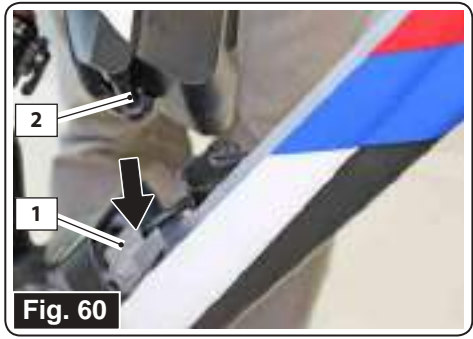


Fig. 60



Fig. 61



Fig. 62



Fig. 63



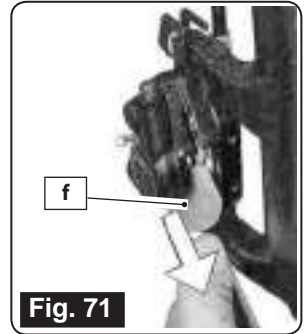
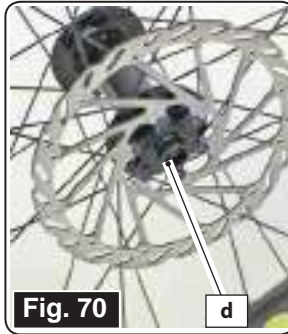
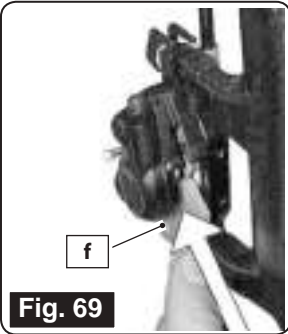
Fig. 64

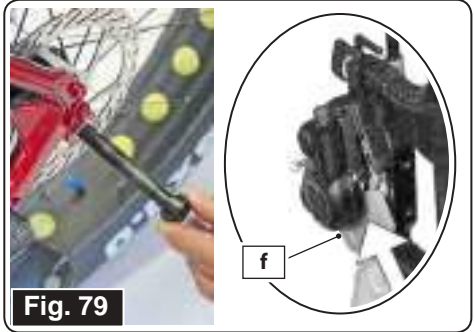
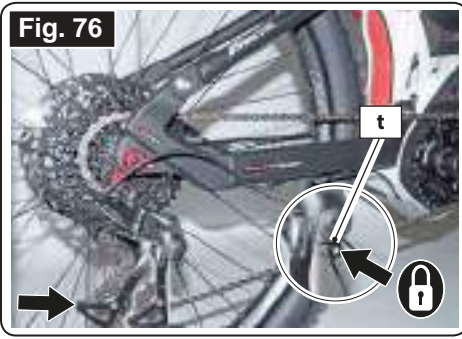


Fig. 65



Fig. 66





# INDICE GENERALE

## Sezione 00 - Introduzione

1. INTRODUZIONE.....IT\_1
2. SIGNIFICATO DI "EPAC" -  
Bicicletta Elettrica a Pedalata Assistita .....IT\_1
3. DESCRIZIONE SIMBOLI .....IT\_2

## Sezione 01 - Avvertenze e Sicurezza

1. INFORMAZIONI SULLA SICUREZZA .....IT\_3
  - 1.a - Norme di Legge.....IT\_3
  - 1.b - Uso corretto .....IT\_4
  - 1.c - Uso non conforme.....IT\_4

## Sezione 02 - Descrizione e Dati tecnici

1. RIMOZIONE DALL'IMBALLO .....IT\_5
2. TARGA DI IDENTIFICAZIONE.....IT\_5
3. INGOMBRI.....IT\_5
4. DOTAZIONE DI BASE.....IT\_5
5. IDENTIFICAZIONE COMPONENTI  
BICICLETTA.....IT\_5
6. DATI TECNICI.....IT\_6
7. DESCRIZIONE DELLA BICICLETTA.....IT\_7
  - 7.a - Freni.....IT\_7
  - 7.b - Cambio.....IT\_7
  - 7.c - Telaio e forcella.....IT\_7
  - 7.d - Gruppi ruota.....IT\_8
  - 7.e - Dispositivi elettrici.....IT\_8
  - 7.f - Pacco batteria .....IT\_8

## Sezione 03 - Controlli ed ispezioni

1. AL PRIMO UTILIZZO DELLA BICICLETTA ...IT\_9
2. PRIMA DI OGNI UTILIZZO DELLA  
BICICLETTA.....IT\_9
3. CONTROLLO RUOTE E PNEUMATICI .....IT\_9
  - 3.a - Controllo fissaggio ruote .....IT\_9
  - 3.b - Controllo pneumatici.....IT\_10
  - 3.c - Controllo valvola pneumatici .....IT\_10
  - 3.d - Controllo pressione pneumatici .....IT\_10
  - 3.e - Controllo ruote.....IT\_11

- 3.f - Controllo sella e tubo reggisella .....IT\_11
- 3.g - Controllo manubrio.....IT\_11
- 3.h - Controllo freni .....IT\_12
- 3.i - Controllo catena e fissaggio pedivelle .IT\_12
- 3.l - Controllo motore elettrico .....IT\_12
- 3.m - Controllo luci (se presenti).....IT\_13
- 3.n - Controllo accessori vari .....IT\_13
- 3.o - Altri controlli .....IT\_13

4. COPPIE DI SERRAGGIO.....IT\_14

## Sezione 04 - Montaggi e Regolazioni

1. MONTAGGIO DEI PEDALI .....IT\_15
2. REGOLAZIONE MANUBRIO.....IT\_15
3. REGOLAZIONE SELLA.....IT\_15
  - 3.a - Regolazione posizione e  
inclinazione sella .....IT\_16
4. REGOLAZIONE LEVE FRENI.....IT\_16
5. REGOLAZIONE LEVA CAMBIO .....IT\_16

## Sezione 05 - Utilizzo della bicicletta

1. SUGGERIMENTI GENERALI .....IT\_17
2. UTILIZZO DEL CAMBIO .....IT\_17
3. UTILIZZO DEI FRENI .....IT\_17
4. USO DELLA BICICLETTA .....IT\_18
5. COSA FARE DOPO UNA EVENTUALE  
CADUTA .....IT\_19
6. COME TRASPORTARE LA BICICLETTA .....IT\_19
7. BLOCCO/SBLOCCO FORCELLA  
ANTERIORE.....IT\_19
8. REGOLAZIONE FORCELLA  
ANTERIORE.....IT\_19
9. NOTE SULL'AUTONOMIA DELLA  
BATTERIA .....IT\_20

## Sezione 06 - Utilizzo della pedalata assistita

1. **INTRODUZIONE ALL'USO** .....IT\_21
  - 1.a - Indicazioni sintetiche per l'avviamento con utilizzo dello strumento „A” .....IT\_22
  - 1.b - Indicazioni sintetiche per l'avviamento con utilizzo dello strumento „B” .....IT\_22
2. **RIMOZIONE DEL PACCO BATTERIA DAL SUPPORTO**.....IT\_23
3. **EFFETTUARE LA CARICA DEL PACCO BATTERIA** .....IT\_23
  - 3.a - Attivazione del pacco batteria prima dell'utilizzo.....IT\_23
  - 3.b - Caricare il pacco batteria.....IT\_23
4. **MONTAGGIO DEL PACCO BATTERIA NELLA SEDE** .....IT\_24
5. **DISPLAY - STRUMENTO “A”** .....IT\_24
  - 5.a - Tasti funzione .....IT\_24
  - 5.b - Descrizione display.....IT\_24
  - 5.c - Attivazione e livello di assistenza alla pedalata .....IT\_26
  - 5.d - Connessione USB .....IT\_27
6. **DISPLAY - STRUMENTO “B”** .....IT\_28
  - 6.a - Tasti funzione .....IT\_28
  - 6.b - Descrizione display.....IT\_28
  - 6.c - Descrizione icone display .....IT\_29
  - 6.d - Attivazione e livello di assistenza alla pedalata .....IT\_29
  - 6.e - Funzione di “Aiuto di spinta” .....IT\_30
  - 6.f - Connessione usb .....IT\_30
7. **CURA DEL PACCO BATTERIA** .....IT\_31

## Sezione 07 - Pulizia e Manutenzione

1. **PULIZIA E CURA** .....IT\_32
2. **PROGRAMMA DI MANUTENZIONE PERIODICA**.....IT\_32
3. **PULIZIA DELLA BICICLETTA** .....IT\_33
4. **RIPORRE LA BICICLETTA** .....IT\_34
5. **INTERVENTI DI MANUTENZIONE STRAORDINARIA** .....IT\_35
  - 5.a - Smontaggio e rimontaggio dei gruppi ruota .....IT\_35
  - 5.b - Smontaggio ruota anteriore.....IT\_35
  - 5.c - Montaggio ruota anteriore .....IT\_35
  - 5.d - Smontaggio ruota posteriore .....IT\_36
  - 5.e - Montaggio ruota posteriore.....IT\_36
6. **PNEUMATICO SGONFIO** .....IT\_36
7. **ALTRI INTERVENTI**.....IT\_38
8. **RIPOSO INVERNALE**.....IT\_38

## Sezione 08 - Ricerca guasti

1. **RICERCA GUASTI**.....IT\_39
2. **CODICI DI ERRORE** .....IT\_40

L'Azienda si riserva il diritto esclusivo di apportare modifiche estetiche, funzionali o commerciali sui modelli di bicicletta senza alcun obbligo di preavviso, qualora lo ritenga utile per il miglioramento del Prodotto.

## 1. INTRODUZIONE

Gentile **Cliente**,

grazie per aver acquistato il nostro prodotto. La nostra bicicletta elettrica è un concentrato di novità, design e comfort ed è interamente progettata e realizzata in Italia. Grazie all'innovativo concetto di bicicletta a pedalata assistita, modificherete il modo di praticare il ciclismo e sarete in grado di scoprire un nuovo mondo; la pedalata assistita rende la guida confortevole senza nulla togliere al sano gusto della pratica del ciclismo.

Questa bicicletta è stata realizzata con materiali e componenti di altissima qualità nel pieno rispetto di tutte le norme vigenti.

Prima di utilizzare la Vostra nuova bicicletta, consigliamo di leggere e familiarizzare con quanto descritto nel presente libretto d'uso e manutenzione (in seguito chiamato anche "Manuale").



**Conservare questo libretto unitamente al libretto riportante le avvertenze per la sicurezza per future consultazioni.**

## 2. SIGNIFICATO DI "EPAC" - Bicicletta Elettrica a Pedalata Assistita

La sigla **EPAC** deriva dalle iniziali di **E**lectrical **P**ower **A**ssisted **C**ycle che è la descrizione in inglese di quanto in italiano viene comunemente chiamata Bicicletta Elettrica a Pedalata Assistita.

Una bicicletta elettrica, per poter essere classificata con la sigla EPAC deve soddisfare quanto previsto dalla Direttiva Europea EN 15194-2008 e dalla Direttiva Macchine 2006/42/CE.

In breve, per essere classificata EPAC, la bicicletta elettrica deve ottemperare a quanto segue:

- **Motore ausiliario elettrico avente potenza nominale continua massima continua di 0,25kW.**
- **Interruzione all'assistenza propulsiva elettrica quando il ciclista smette di pedalare.**
- **Riduzione progressiva dell'assistenza del motore elettrico con l'aumento della velocità e annullamento totale al superamento della velocità massima di 25km/h.**

**L'ottemperanza alle Direttive ed il mantenimento dei requisiti sostanziali consentono l'utilizzo della Vostra bicicletta nel rispetto delle regolamentazioni valide per le biciclette tradizionali (non elettriche) consentendone l'uso nelle piste ciclabili, senza l'obbligatorietà dell'utilizzo del casco, dell'assicurazione r.c.t. e della targa.**

**Interventi che modifichino la modalità di funzionamento della Vostra bicicletta EPAC sono perseguibili e sanzionabili a Norma di Legge.**

**Per poter utilizzare la Vostra bicicletta EPAC su strada è prima necessario far installare da un'operatore qualificato, tutti i dispositivi opzionali prescritti dal codice della strada (luce anteriore e posteriore, segnalatore acustico, etc.).**

In alcuni Stati potrebbe essere necessario verificare la rispondenza delle caratteristiche della bicicletta a quanto prescritto da specifiche norme locali. Verificarne i requisiti prima di utilizzare la bicicletta.

### 3. DESCRIZIONE SIMBOLI

In tutto il manuale si incontrano dei simboli che hanno lo scopo di attirare l'attenzione su alcuni punti di particolare rilevanza. Il loro significato è il seguente:

#### Pericolo:



**Questo simbolo indica un potenziale pericolo di caduta con conseguente possibilità di lesioni e danni personali (a se o a terzi).**

#### Attenzione:



**Questo simbolo indica che il comportamento scorretto può determinare possibili danni alle cose o all'ambiente.**

#### Nota:



*Questo simbolo evidenzia importanti informazioni che aiutano ad ottenere il massimo rendimento dalla Vostra bicicletta*

#### Rispettare la coppia di serraggio prescritta:



*In presenza di questo simbolo occorre rispettare la coppia di serraggio corretta al fine di garantire la sicurezza durante l'utilizzo della bicicletta. Questo è possibile solo utilizzando una chiave dinamometrica. Se non si possiede questo strumento si consiglia di far eseguire l'intervento a personale qualificato. I componenti installati con la coppia non corretta possono rompersi o staccarsi causando gravi cadute. La coppia corretta è riportata nelle ultime pagine del presente manuale.*



## 1. INFORMAZIONI SULLA SICUREZZA

- Il presente libretto per l'uso e la manutenzione contiene tutte le informazioni necessarie per familiarizzare con la Vostra Bicicletta EPAC, conoscerne i principali componenti e la relativa tecnologia, imparare tutti gli accorgimenti necessari ad un uso corretto ed in assoluta sicurezza.

- Leggere attentamente quanto riportato nel libretto delle avvertenze per la sicurezza.

La conoscenza ed il rispetto delle avvertenze previene dal rischio di incidenti per se e per altre persone, animali o cose e consente l'utilizzo della bicicletta nel pieno rispetto dell'ambiente.

- Conservare accuratamente il presente libretto per future consultazioni; in caso di passaggio della bicicletta EPAC ad altra persona, consegnare anche il libretto d'uso e manutenzione.

- La documentazione (il presente libretto, libretto delle avvertenze per la sicurezza, Dichiarazione di conformità CE, Garanzia, ecc.) è parte integrante della bicicletta e deve essere conservata per tutta la durata della stessa.

In caso di vendita o cessione della bicicletta, consegnare la documentazione al nuovo utilizzatore.

- In caso di smarrimento o danneggiamento del presente libretto chiederne una nuova copia al rivenditore.

- Al ritiro della bicicletta, accertarsi che il rivenditore di fiducia abbia compilato in ogni sua parte il certificato di consegna. Assicurarsi di aver ricevuto tutti i documenti indicati nel certificato di consegna.

Rivolgersi al rivenditore se si riscontrano omissioni o dimenticanze.

Utilizzare la bicicletta solo dopo aver ricevuto e letto attentamente tutta la documentazione.

### 1.a - Norme di Legge

**NOTA BENE: consultare la tabella "A" nel paragrafo "1.a" per verificare se la Vostra bicicletta è idonea all'utilizzo su strada (in quanto non è dotata di tutti gli equipaggiamenti prescritti dalle normative). Per l'aggiunta di tutti gli equipaggiamenti necessari rivolgersi al rivenditore di fiducia, sarà lieto di aiutarVi.**

• Utilizzare la bicicletta conformemente allo scopo previsto (vedere paragrafo "1.b").

**1.b - Uso corretto**

- La bicicletta, oggetto del presente manuale, è adatta all'uso su fuoristrada e/o su strada secondo quanto riportato nella tabella "A".
- L'utilizzo della bicicletta per scopi diversi da quello previsto può dare origine a situazioni di guida pericolose, cadute e incidenti. Possono verificarsi anche cortocircuiti all'interno del pacco batteria con possibile conseguente incendio.

- Utilizzare **SEMPRE** la bicicletta come descritto in questo libretto d'uso, nel libretto delle avvertenze per la sicurezza e nell'eventuale documentazione integrativa.

**1.c - Uso non conforme**

- Leggere quanto riportato nel paragrafo "1.b" del libretto delle avvertenze per la sicurezza.
- L'utente può eseguire solo le operazioni descritte nel presente manuale.

**Tab. "A"**

Modello		INTEGRA		LIVING
		FAT	XF2	
<b>Percorso</b>				
- Strada	asfaltata			
- pubblica		<b>No (1)</b>	<b>No (1)</b>	<b>Si</b>
- non pubblica		<b>Si</b>	<b>Si</b>	<b>Si</b>
- Sentiero	sabbia, ghiaia, terra, ecc	<b>No (1)</b>	<b>No (1)</b>	<b>Si</b>
- pubblico		<b>Si</b>	<b>Si</b>	<b>Si</b>
- non pubblico		<b>Si</b>	<b>Si</b>	<b>Si</b>
- Fuoristrada		<b>Si</b>	<b>Si</b>	<b>Si</b>
- Sentiero escursionistico lastricato	terreno agevole con lievi o medie pendenze abbastanza piano	<b>Si</b>	<b>Si</b>	<b>Si</b>
- Sentiero escursionistico non lastricato	terreno con radici scalini, sporgenze, ecc	<b>Si</b>	<b>Si</b>	<b>No</b>
- Parco sportivo	terreno adatto per freeriding, downhill, BMX, Dirt	<b>No</b>	<b>No</b>	<b>No</b>
- Downhill	Discese molto ripide con piste appositamente configurate	<b>No</b>	<b>No</b>	<b>No</b>
- Freeriding	uso sportivo e artistico, discesa rapida su terreno libero	<b>No</b>	<b>No</b>	<b>No</b>

(1) Solo con installato l'equipaggiamento supplementare previsto dalla legge

**ILLUSTRAZIONI**

Le illustrazioni sono raggruppate nelle pagine iniziali del manuale

**1. RIMOZIONE DALL'IMBALLO**

La bicicletta viene spedita imballata e protetta con pluriball per preservarne l'integrità meccanica ed estetica.

Rimuovere con attenzione l'imballo e smaltirlo come prescritto dalle vigenti normative locali.

**!** **Gli elementi dell'imballaggio (sacchetti in plastica, polistirolo espanso, regge, ecc.) non devono essere lasciati alla portata dei bambini in quanto potenziali fonti di pericolo.**

**2. TARGA DI IDENTIFICAZIONE**

Ogni bicicletta è dotata di una targhetta di identificazione posizionata nella parte inferiore del telaio (fig. "1").

Comunicare il numero di matricola riportato sulla targhetta ad ogni richiesta di assistenza o per ordinare delle parti di ricambio.

**3. INGOMBRI (Taglia M)**

(Figure "2", "3" e "4")

**4. DOTAZIONE DI BASE**

Dopo aver rimosso la bicicletta dall'imballo, occorre verificare che siano presenti i seguenti componenti (identificazione componenti nelle figure "5", "6", "7" e "8"):

- Bicicletta completa
- pos. 29 Pedale destro
- pos. 35 Pedale sinistro
- pos. 13 Caricabatteria
- pos. 15 Cavo di alimentazione caricabatteria
- pos. 10 Libretto uso e manutenzione
- pos. 43 Libretto "Avvertenze per la sicurezza"

**5. IDENTIFICAZIONE COMPONENTI BICICLETTA**

(Figure "5", "6", "7" e "8")

- 1 Pneumatico anteriore
- 1a Valvola pneumatico
- 2 Leva freno anteriore
- 3 Leva freno posteriore
- 4 Manopola sinistra
- 5 Pulsantiera di selezione funzione
- 6 Manubrio
- 7 Strumento di controllo - display
- 8 Pulsanti selezione modalità d'uso
- 9 Manopola destra
- 10 Libretto uso e manutenzione
- 11 Led batteria
- 12 Pacco batteria ricaricabile Li-Ion
- 13 Caricabatteria
- 14 Perno mozzo posteriore
- 15 Cavo di alimentazione caricabatteria
- 16 Pacco pignoni
- 17 Canotto sella
- 18 Sella
- 19 Supporto pacco batteria
- 20 Canotto manubrio
- 21 Pneumatico posteriore
- 22 Fascia copricerchio
- 23 Gruppo cambio
- 24 Catena

>>>>>

## 02 Descrizione e Dati tecnici

- |    |  |    |   |
|----|--|----|---|
| 25 | Attacco manubrio                               | 35 | Pedale sinistro   |
| 26 | Protezione corona (optional - non raffigurato) | 36 | Sensore velocità  |
| 27 | Corona   | 37 | Fanale anteriore  |
| 28 | Pedivella                                      | 38 | Fanale posteriore   |
| 29 | Pedale destro                                  | 39 | Portapacchi   |
| 30 | Freno a disco posteriore                       | 40 | Cavalletto laterale   |
| 31 | Perno mozzo anteriore                          | 41 | Parafango anteriore   |
| 32 | Freno a disco anteriore                        | 42 | Parafango posteriore  |
| 33 | Forcella anteriore                             | 43 | Libretto "Avvertenze per la sicurezza + moduli d'ispezione e documenti di consegna" |
| 34 | Motore elettrico                               |    |   |


## 6. DATI TECNICI

MODELLO	FAT INTEGRA	XF2 INTEGRA	LIVING
<b>Motore</b>	Brose serie S 36V 250 W		
<b>Batteria</b>	Fantic Integra 630 wh		
<b>Display</b>	Multifunzione LCD		
<b>Telaio</b>	Alluminio S/M/L		
<b>Forcella</b>	Rockshox Bluto 120mm	RockShox Recon RL29 120mm	Suntour XCR34 100mm
<b>Cambio</b>	Sram NX 11V		Sram GX 10V
<b>Pedivelle</b>	Alluminio 170mm		
<b>Pignoni</b>	11-42 th		11-36 th
<b>Corona anteriore</b>	32th		38th
<b>Catena</b>	KMC 11V-e		
<b>Impianto frenante</b>	Sram Level		
<b>Disco anteriore</b>	200mm		180mm
<b>Disco posteriore</b>	180mm		160mm
<b>Pneumatici</b>	Schwalbe Jumbo Jim 26x4"	Schwalbe Smart Sam F 29x2,25 R 27,5x2,6	Swchalbe Super Moto x 27.5x2.8
<b>Ruota anteriore</b>	26" 150mm 32sp perno 15mm	29" 110 mm 32sp perno 15mm	27,5" 110 mm 32sp perno 15mm
<b>Ruota posteriore</b>	26" 197mm 32 sp perno 12mm	27,5" 148mm 32 SP perno 12mm	27,5" 148mm 32 SP perno 12mm
<b>Manubrio</b>	Fantic 740mm		FSA 720mm
<b>Attacco manubrio</b>	Fantic 60mm		FSA 100mm
<b>Serie sterzo</b>	Semi integrata 1"1/8 - 1,5"		
<b>Carico max</b>	120kg		
<b>Temp funzionante</b>	0/45 °C		

## 7. DESCRIZIONE DELLA BICICLETTA

### 7.a - Freni

- La bicicletta è dotata di due freni a disco indipendenti.  
La leva di sinistra aziona il freno della ruota anteriore (fig. "9") mentre la leva di destra aziona il freno della ruota posteriore (fig. "10").
- **Guidate con molta prudenza finché l'impianto frenante non è rodato.**
- **Sottoporre i vostri freni a un rodaggio; la regola generale è la seguente: circa 30 frenate brevi fino all'arresto partendo da una velocità media (circa 25 km/h).**
- **Una volta rodato l'impianto frenante, si avrà a disposizione una forza frenante molto elevata.**

 **Un azionamento troppo energico delle leve del freno può causare il blocco delle ruote con conseguente rischio di caduta (fig. "11").**

### 7.b - Cambio

- La bicicletta è dotata di un cambio a catena, una guarnitura con una corona e un rocchetto con 8 o 11 singole ruote dentate (vedere "Dati tecnici"). Avete a disposizione 8 o 11 rapporti. Il cambio offre il rapporto ottimale per ogni velocità e aiuta a superare più agevolmente le pendenze.



**Non effettuare la cambiata con il motore in trazione, ma alleggerire la pressione sui pedali prima di cambiare il rapporto, altrimenti la catena si potrebbe rompere (fig. "12").**

### 7.c - Telaio e forcella (fig. "13")

- La bicicletta ha un telaio con ammortizzatore posteriore e forcella ammortizzata incorporata. Sia l'ammortizzatore posteriore che la forcella anteriore sono dotati sia di regolazione e bloccaggio che di valvola ad aria per regolazione in base al peso dell'utilizzatore. L'ammortizzazione può essere bloccata quasi completamente.

## 7.d - Gruppi ruota

- I gruppi ruota sono definiti (fig. "14"):  
"ruota anteriore"  
"ruota posteriore"

I gruppi sono composti da:

- mozzo;
- rocchetto (detto anche cassetta o pacco pignoni) (solo nel mozzo posteriore);
- disco freno;
- raggi;
- cerchio;
- fascia copricerchio;
- pneumatico;
- camera d'aria con valvola;
- riflettori cerchio (opzionali);
- parafango anteriore (solo per "Living");
- parafango posteriore (solo per "Living").

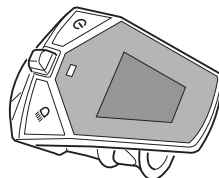
## 7.e - Dispositivi elettrici

- I componenti del sistema elettrico di pedalata assistita e il loro utilizzo sono descritti nella sezione "06".

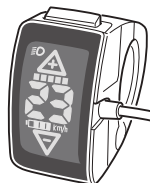
**La bicicletta può essere dotata di due tipi di strumento di comando della pedalata assistita.**

**Verificare quale modello è installato sulla Vostra bicicletta, e consultare le relative istruzioni.**

### • Strumento "A"



### • Strumento "B"



## 7.f - Pacco batteria

- Il pacco batteria deve essere installato sull'apposito supporto fissato al telaio. Per motivi di sicurezza, il pacco batteria può essere bloccato al supporto utilizzando una delle chiavi in dotazione.

Unitamente al pacco batteria è fornito l'apposito caricatore completo dei cavi necessari alla ricarica.

## 1. AL PRIMO UTILIZZO DELLA BICICLETTA



**Prima di utilizzare la Vostra bicicletta leggere attentamente il libretto delle avvertenze per la sicurezza e il presente libretto.**



**La bicicletta viene consegnata al rivenditore pre-assemblata. Alcuni componenti importanti ai fini della sicurezza non sono completamente montati, il Vostro rivenditore deve eseguire il montaggio finale della bicicletta rendendola sicura.**

**Pericolo di gravi cadute e incidenti.**

- Accertarsi che il rivenditore abbia compilato in ogni sua parte il modulo di collaudo e ispezione prima della consegna (vedere sezione "03" nel libretto delle avvertenze per la sicurezza).
- Utilizzare la bicicletta solo in una posizione di seduta adatta a voi.
- Regolare posizione e altezza della sella (vedere paragrafo "3" - Sezione "04").
- Chiedere al rivenditore le istruzioni in merito ai dispositivi tecnici della bicicletta.
- Effettuare la carica completa del pacco batteria (vedere paragrafo "3.b" - Sezione "06").

## 2. PRIMA DI OGNI UTILIZZO DELLA BICICLETTA



**Una bicicletta non sicura può dare origine a situazioni di guida pericolose, cadute e incidenti.**

- Prima di ogni uscita, controllate che la bicicletta sia in grado di funzionare in sicurezza. Considerare anche la possibilità che, mentre era incustodita, la bicicletta potrebbe essere caduta a terra oppure essere stata manipolata da estranei.
- Leggere quanto riportato nei paragrafi "1.g" e "1.h" del libretto delle avvertenze per la sicurezza.



**Controllate visivamente su ogni parte della bicicletta che non siano presenti intagli, rotture, incrinature profonde e altri danni meccanici.**

**Se dall'ispezione emerge la presenza di difetti, rivolgersi al rivenditore.**

## 3. CONTROLLO RUOTE E PNEUMATICI

### 3.a - Controllo fissaggio ruote

- Operando prima su una ruota e successivamente sull'altra, scuotere il gruppo ruota con forza trasversalmente rispetto alla direzione di marcia; il meccanismo di bloccaggio del gruppo ruota non deve muoversi. La leva di sgancio (1) deve essere chiusa (fig. "16"). Non devono sentirsi cigolii o scricchiolii.

### 3.b - Controllo pneumatici

- Verificare l'assenza di danni esterni, corpi estranei e usura sugli pneumatici; l'intera superficie del copertone deve presentare il profilo originale.
  - Non deve intravedersi la trama dello pneumatico che si trova sotto lo strato di gomma.
  - Non devono esserci ammaccature o crepe.
- Rimuovere eventuali corpi estranei (spine, pietruzze, frammenti di vetro o simili) con le mani, oppure impiegando con cautela un piccolo cacciavite.

Controllate se dopo tale operazione fuoriesce dell'aria. In caso di fuoriuscita d'aria è necessario sostituire la camera d'aria (vedere paragrafo "6" - Sezione "07").

### 3.c - Controllo valvola pneumatici

- A causa delle sollecitazioni e di una pressione insufficiente degli pneumatici, pneumatico e camera d'aria potrebbero spostarsi sul cerchio e dare origine a una posizione obliqua delle valvole. In questo caso, la base della valvola può strapparsi durante la marcia, causando un'improvvisa perdita di pressione dello pneumatico.
  - Controllate la posizione della valvola: le valvole devono essere rivolte verso il centro della ruota (fig. "15").
  - Se necessario, sgonfiare lo pneumatico, allentare il dado della valvola (se presente) e cercare di correggere la posizione della valvola.  
Avvitare il dado della valvola (se presente) e gonfiare lo pneumatico.

### 3.d - Controllo pressione pneumatici

- Per effetto di una pressione insufficiente degli pneumatici:
  - pneumatico e camera d'aria potrebbero spostarsi sul cerchio e dare origine a una posizione obliqua delle valvole. In questo caso, la base della valvola può strapparsi durante la marcia, causando un'improvvisa perdita di pressione dello pneumatico.
  - in curva lo pneumatico potrebbe staccarsi dal cerchio
  - aumenta la frequenza dei guasti.



*Maggiore è il peso corporeo e il carico, più elevata deve essere la pressione dello pneumatico.*

*I valori di riferimento sono indicati nella tabella a lato.*

*Considerare che i valori riportati in tabella sono puramente indicativi. In caso di dubbio rivolgersi al rivenditore o ad un gommista.*

**Rispettare sempre la pressione minima e massima indicata sullo pneumatico.**

FAT INTEGRA	
Uso	Bar
Stradale	2
Off Road	1,5

XF2	
Uso	Bar
Stradale	3,5
Off Road	3

LIVING	
Uso	Bar
Stradale	3,5
Off Road	3,5



- Svitare il cappuccio di protezione (2) (fig. "17").
- Controllare la pressione con un manometro o con una pompa dotata di manometro.
- Se necessario, gonfiare lo pneumatico o sgonfiarlo (premendo la valvola interna "3") (fig. "18").
- Avvitare il cappuccio di protezione (2).

### **3.e - Controllo ruote**

- Sollevare la ruota anteriore e far girare la ruota anteriore con la mano.  
Il cerchio e lo pneumatico devono girare in modo perfettamente circolare. Non sono ammesse eccentricità o svergolamenti.
- Operare nello stesso modo per il controllo della ruota posteriore.
- Controllare che sui gruppi ruota non siano presenti corpi estranei (esempio: ramoscelli, residui di stoffa, ecc.), nel caso rimuoverli.
- Verificare che i gruppi ruota siano stati danneggiati da corpi estranei.
- Se sono stati montati dei riflettori per cerchi, controllare che siano fissati stabilmente; se sono allentati, rimuoverli.

### **3.f - Controllo sella e tubo reggisella** (fig. "19")



**Se il tubo reggisella non è inserito abbastanza in profondità, durante la marcia potrebbe staccarsi dal telaio e causare situazioni di guida pericolose, cadute e incidenti.**

- Assicurarsi che il tubo reggisella sia inserito alla giusta profondità (vedere paragrafo "3" - Sezione "04").

Facendo forza con le mani, cercare di ruotare la sella e il tubo all'interno del telaio.

#### **Non devono muoversi.**

Nel caso si muovano, fissarli correttamente.

### **3.g - Controllo manubrio**



**Se il manubrio e l'attacco del manubrio non sono montati correttamente o sono danneggiati possono dare origine a situazioni di guida pericolose, cadute e incidenti.**

- Se si rilevano difetti in queste parti oppure in caso di dubbi in merito, non utilizzare la bicicletta e rivolgersi al rivenditore o ad un tecnico qualificato
- Effettuare l'ispezione visiva del manubrio e del suo attacco; l'attacco deve essere parallelo al cerchio della ruota anteriore e il manubrio dovrà essere disposto perpendicolare.
- Bloccare la ruota anteriore tra le gambe, afferrare il manubrio alle due estremità e facendo forza con le mani, cercare di girare il manubrio in entrambe le direzioni (fig. "20").  
Sempre facendo forza con le mani, cercate di ruotare il manubrio all'interno dell'attacco.

#### **Nessuna parte dovrà muoversi o spostarsi.**

Non devono sentirsi cigolii o scricchiolii.

Nel caso si muovano, fissarli correttamente.

- Sempre sul manubrio, verificare il fissaggio della leva del cambio, delle leve del freno e delle manopole.

Con la mano cercare le leve (una alla volta).

#### **Nessuna parte dovrà muoversi o spostarsi.**

Non devono sentirsi cigolii o scricchiolii.

Nel caso si muovano, fissarli correttamente.

- Tenere tirato il freno anteriore e con movimenti brevi e bruschi spostare la bicicletta avanti e indietro; Il gruppo sterzo non deve presentare alcun gioco (fig. "21").

Non devono sentirsi cigolii o scricchiolii.

In caso di difetti rivolgersi al rivenditore o ad un tecnico qualificato.

### 3.h - Controllo freni



**Pericolo di gravi cadute I freni non funzionanti provocano sempre situazioni di guida pericolose, cadute e incidenti. Un malfunzionamento dei freni può rappresentare un pericolo di vita.**

- Controllate il vostro sistema frenante con particolare attenzione.  
Se si rilevano difetti oppure in caso di dubbi in merito, non utilizzare la bicicletta e rivolgersi al rivenditore o ad un tecnico qualificato
- Da fermi, tirare entrambe le leve del freno fino all'arresto. La distanza minima tra la leva del freno e la manopola del manubrio deve essere di almeno 10 mm (fig. "22").  
Cercare di muovere avanti/indietro la bicicletta; entrambe le ruote devono restare bloccate (fig. "23").
- Facendo forza con le mani, tirate la pinza del freno alternativamente in tutte le direzioni. La pinza del freno non deve muoversi  
I dischi freno sporchi devono essere immediatamente puliti.



**La presenza di olio e/o grasso sui dischi freno può ridurre l'azione frenante e generare situazioni di guida pericolose, cadute e incidenti.**

- Da fermi, azionare più volte la leva del freno e tenerla tirata. Il punto di compressione non deve cambiare.
- Controllare visivamente l'impianto frenante partendo dalla leva e proseguendo con i cavi e i freni. Non dovranno verificarsi perdite del fluido idraulico.
- Controllare che il disco freno non sia danneggiato. Dovrà essere privo di tacche, rotture, graffi profondi e altri danni meccanici.
- Sollevare prima la ruota anteriore, quindi quella posteriore e farle girare con la mano. La rotazione del disco freno deve essere pulita.

### 3.i - Controllo catena e fissaggio pedivelle

- Operando in due persone, una deve sollevare la ruota posteriore in modo che non sia più a contatto con il pavimento e l'altra ruotare la pedivella destra in senso orario. Dall'alto osservare l'allineamento di corona e blocco rocchetti.

**Non è ammessa la minima eccentricità della corona e dei rocchetti.**

- Assicurarsi che non vi siano corpi estranei ed eventualmente eliminarli.
- Controllare che la catena non sia danneggiata. La catena non deve presentare in alcun punto danni causati, ad esempio, da piastre della catena ricurve, perni da ribadire che fuoriescono ecc. oppure maglie della catena fisse, bloccate.
- Controllare il fissaggio della corona alla pedivella destra, verificando che non ci siano giochi.

### 3.l - Controllo motore elettrico



**Un propulsore elettrico difettoso o danneggiato può causare un corto circuito, con conseguente pericolo d'incendio.**

- Controllare visivamente che tutti i cavi elettrici siano integri e correttamente installati.
- Accendere la centralina elettrica solo dopo aver terminato tutti gli altri controlli.
- Prestate attenzione ai messaggi d'errore che compaiono sul display.

### 3.m - Controllo luci (se presenti)



*Questo paragrafo vale solo se la bicicletta è dotata dell'equipaggiamento per la circolazione su strade pubbliche (versione "Living") o se lo stesso è stato aggiunto in un secondo tempo.*



**Pericolo di cadute e incidenti In condizioni di oscurità e/o di scarsa visibilità. È alto il rischio di non vedere gli ostacoli o di non essere visti da altri utenti della strada.**

- Verificare l'integrità dei fissaggi del fanale anteriore (37) e di quello posteriore (38) (fig. "24" e "25").
- Verificare che i fanali si accendano correttamente.
- **Solo per la versione "Living"**  
Per l'accensione/spengimento dei fanali anteriori e posteriori consultare la sezione "06". Il tasto di comando varia in base allo strumento installato sulla bicicletta.

### 3.n - Controllo accessori vari

- La bicicletta potrebbe essere equipaggiata di altri accessori (es.: portapacchi, borse, porta borraccia, ecc.).
- Occorre sempre verificare che questi accessori siano montati correttamente e stabili.

**Nessuna parte dovrà muoversi o spostarsi.**  
Non devono sentirsi cigolii o scricchiolii.  
Nel caso si muovano, fissarli correttamente.

### 3.o - Altri controlli

- Eventuali componenti danneggiati della bicicletta (e degli accessori montati) possono presentare spigoli vivi che potrebbero procurare ferite.
- Verificare la presenza di eventuali danni su tutti i componenti.  
Far riparare o sostituire immediatamente le parti danneggiate dal rivenditore o da un tecnico qualificato.

## 4. COPPIE DI SERRAGGIO

Impresso sulla testa della vite, si trova l'informazione relativa alla coppia di serraggio (Nm) da utilizzare.

Se nessun'altra informazione specifica è stata fornita dal costruttore, fare riferimento alle seguenti coppie di serraggio.

Attacco filettato	Filettatura	Coppia di serraggio (Nm)
Pedali	9 / 16"	30
Vite espansione attacco manubrio	M8	5
Vite regolazione angolo attacco manubrio	M6	6
Viti attacco manubrio	M5	5
	M6	6
	M7	7
Attacco reggisella	M8	10
Attacco sella	M6	10
Freno	M6	8
Viti gruppo freno	M6	8
Attacco leva cambio	M5	5
Attacco leva freno	M5	5
Vite fissaggio manopole	M4	3
	M5	5
Perno ruota posteriore	-	15
Viti pedivelle	M15	50



Alcuni degli interventi descritti in questa sezione possono essere eseguiti autonomamente dall'utilizzatore. Effettuare questi interventi soltanto se in possesso dell'utensile indicato.

## 1. MONTAGGIO DEI PEDALI

- La bicicletta, per motivi di ingombro, viene spedita senza i pedali.
- Per montare i due pedali:
  - togliere la pellicola che protegge i pedali.
  - i pedali sono differenti tra loro e sono marchiati con le lettere "R" (destra) e "L" (sinistra).

### • **AVVITARE IL PEDALE DESTRO "R" (DX) SULLA PEDIVELLA DESTRA RUOTANDOLO IN SENSO ORARIO (fig. "26").**

- Utilizzare una chiave fissa da 15mm per serrare il pedale.



### • **AVVITARE IL PEDALE SINISTRO "L" (SX) SULLA PEDIVELLA SINISTRA RUOTANDOLO IN SENSO ANTIORARIO (fig. "27").**

- Utilizzare una chiave fissa da 15mm per serrare il pedale.



## 2. REGOLAZIONE MANUBRIO

- Sempre per motivi di ingombro, la bicicletta viene spedita con il manubrio allineato al telaio.
  - Utilizzare una chiave a brugola da 6mm e allentare le viti (1) (fig. "28").
  - Ruotare il manubrio in posizione perpendicolare al telaio (fig. "29").
  - Serrare le due viti (1) alla corretta coppia di serraggio (vedere paragrafo "4" - Sezione "03") (fig. "29").
- Per regolare l'altezza del manubrio (fig. "31"):
  - Allentare le viti (2) con una chiave a brugola da 4mm.
  - Alzare o abbassare il manubrio come desiderato.
  - Serrare le viti (2) alla corretta coppia di serraggio (vedere paragrafo "4" - Sezione "03").

## 3. REGOLAZIONE SELLA

### • **Regolazione altezza**

- Allentare la fascetta di bloccaggio del tubo reggisella (chiave a brugola da 6mm) (fig. "30").
- Regolare l'altezza della sella spostando il tubo reggisella nella posizione desiderata (fig. "32").

**! Non alzare il tubo reggisella oltre l'indicazione presente sullo stesso e comunque la parte che resta all'interno del telaio deve essere di almeno 10cm (fig. "33").**

- Allineare la punta della sella verso la parte anteriore della bicicletta.
- Serrare la fascetta di bloccaggio del tubo reggisella (coppia di serraggio MAX 8Nm). (fig. "34")



### **3.a - Regolazione posizione e inclinazione sella**

- Allentare le viti di bloccaggio della sella (chiave a brugola da 6mm) (fig. "35").
- Regolare l'inclinazione della sella come desiderato (fig. "36").
- Serrare le viti di bloccaggio alla corretta coppia di serraggio (vedere paragrafo "4" - Sezione "03") (fig. "37").



## **4. REGOLAZIONE LEVE FRENI**

- Se si desidera regolare la posizione delle leve freno:

**i** *Le operazioni descritte sono valide per entrambe le leve freno.*

- Allentare la vite di bloccaggio della leva (chiave a brugola da 5mm) (fig. "38").
- Regolare l'inclinazione della leva come desiderato (fig. "39").
- Serrare la vite di bloccaggio alla corretta coppia di serraggio (vedere paragrafo "4" - Sezione "03") (fig. "40").

## **5. REGOLAZIONE LEVA CAMBIO**

- Se si desidera regolare la posizione della leva del cambio:
  - Allentare la vite di bloccaggio della leva (chiave a brugola da 5mm) (fig. "41").
  - Regolare l'inclinazione della leva come desiderato (fig. "42").
  - Serrare la vite di bloccaggio alla corretta coppia di serraggio (vedere paragrafo "4" - Sezione "03") (fig. "43").



## 1. SUGGERIMENTI GENERALI

- La bicicletta può essere utilizzata nel modo tradizionale o con l'ausilio della pedalata assistita.



*Prima di utilizzare la pedalata assistita, si consiglia di prendere confidenza con l'uso della bicicletta.*

- Per impostare una o l'altra modalità vedere Sezione "06".



**Leggere attentamente quanto riportato nel libretto delle avvertenze per la sicurezza.**

## 2. UTILIZZO DEL CAMBIO



**Effettuare il cambio di rapporto solo dopo aver alleggerito la pressione sui pedali, per evitare che la trazione del motore possa danneggiare la catena nel trasferimento tra un pignone e l'altro.**

- La bicicletta è dotata di un cambio a catena. Ad ogni cambio di rapporto la catena passa su un diverso pignone.



*Il cambio di rapporto può essere effettuato solo durante la marcia.*

- Il cambio è dotato di due leve. La leva "1" serve per passare a una corona o a un rocchetto più grandi, la leva "2" a una corona o a un rocchetto più piccoli.
- Il passaggio a un rocchetto più grande comporta una moltiplicazione minore (= rapporto più basso). La resistenza alla pedalata diminuisce e la velocità ottenuta è inferiore, ma si possono affrontare le salite con maggiore facilità.

- Per passare al pignone più grande (fig. "44"):
  - Mentre si pedala nella direzione di avanzamento spingere la leva "1" con il pollice fino alla prima tacca di arresto (fino a quando non si sente chiaramente un "clic").
  - Se si vuole saltare più rapporti, spingere completamente la leva; la catena salirà di due o più pignoni.
- Per passare al pignone più piccolo (fig. "45"):
  - Mentre si pedala nella direzione di avanzamento spingere la leva "2" con il pollice fino alla tacca di arresto (si sente chiaramente un "clic").

## 3. UTILIZZO DEI FRENI

- Per azionare un freno tirare la rispettiva leva in direzione del manubrio (fig. "46").



**Pericolo di cadute e incidenti.**

**Un azionamento troppo energico del freno può causare il blocco delle ruote e dare origine a slittamenti o ribaltamenti.**

- È necessario acquisire familiarità con l'azionamento dei freni. Iniziare pedalando lentamente e azionando le leve dei freni con moderazione.
- Eseguire questi esercizi di frenata su tratti in piano non trafficati.
- Dosare i freni e azionare contemporaneamente le due leve.
- **Attenzione ad azionare la leva del freno anteriore; la presenza di sabbia, ghiaia, ecc. potrebbe far scivolare la ruota anteriore provocando la caduta.**

## 05 Utilizzo della bicicletta

**i** I freni a disco sviluppano appieno la loro azione frenante dopo una certa "fase di rodaggio".

La regola generale è la seguente:

- I freni si considerano rodati dopo circa 30 brevi frenate complete partendo da una velocità media (circa 25 km/h).

Evitare le lunghe uscite finché l'impianto frenante non è rodato. Una volta rodato l'impianto frenante, si avrà a disposizione una forza frenante molto elevata.

**Un azionamento troppo energico delle leve del freno può causare il blocco delle ruote.**

**i** Il 65% (circa) della forza frenante totale si ottiene dal freno anteriore. La massima performance frenante si ottiene azionando contemporaneamente le due leve.

### 4. USO DELLA BICICLETTA

- Tenere saldamente l'impugnatura sinistra del manubrio con la mano sinistra e l'impugnatura destra del manubrio con la mano destra.
- Azionate entrambi i freni.



- Per avanzare, appoggiare il piede sinistro sul pedale sinistro e il piede destro sul pedale destro.
- È possibile pedalare sulla sella oppure in fuori sella, vale a dire esercitando il movimento stando in piedi sui pedali.



- Rilasciare entrambi i freni.
- Iniziare a pedalare.
- BUON DIVERTIMENTO !

**i** Non posteggiare la bicicletta al sole: il pacco batteria potrebbe scaldarsi e far intervenire la protezione.



- **Solo per versione "Living"**  
**Il portapacchi è inadatto al trasporto di persone e di seggiolini per bambini (fig. "47").**



## 5. COSA FARE DOPO UNA EVENTUALE CADUTA

- A seguito di una caduta o un incidente rivolgersi immediatamente al rivenditore di fiducia per far controllare la bicicletta prima di riutilizzarla.
- Riutilizzare la bicicletta solo dopo che è stata opportunamente visionata ed eventualmente riparata dal rivenditore.



**Eventuali componenti danneggiati e non sostituiti possono dare origine a situazioni di guida pericolose, cadute, incidenti e danni a cose.**



**Leggere attentamente quanto riportato nel libretto delle avvertenze per la sicurezza.**

## 6. COME TRASPORTARE LA BICICLETTA

- Per trasportare correttamente la bicicletta (es. nell'automobile), potrebbe essere necessario smontare la ruota anteriore e/o quella posteriore (vedere sezioni "03" e "07").



**Per trasportare correttamente e in sicurezza la bicicletta leggere le specifiche avvertenze al paragrafo "1.f" nel libretto delle avvertenze per la sicurezza.**

## 7. BLOCCO/SBLOCCO FORCELLA ANTERIORE

- Per particolari esigenze di utilizzo è possibile bloccare la forcella anteriore ruotando la ghiera "1" come indicato dalla grafica. Ad ogni tacca corrisponde un differente bloccaggio (fig. "48").

Per sbloccare la forcella ruotare la ghiera "1" nel senso opposto.

## 8. REGOLAZIONE FORCELLA ANTERIORE

- Per adeguare la velocità di ritorno della forcella (Rebound) al tipo di percorso ed al peso dell'utilizzatore è possibile intervenire regolando la pressione dell'aria all'interno della forcella operando come segue (fig. "49"):
  - Salire sulla bicicletta e verificare di quanto si abbassa la forcella anteriore; la quota corretta è del 10÷15% della corsa totale.
  - Se la forcella si abbassa di più occorre rimuovere il coperchietto "2" e, utilizzando un'apposita pompa non fornita, gonfiare aria all'interno della forcella (max 150 psi) (fig. "50").
  - Se la forcella si abbassa meno, sgonfiare l'aria premendo sul pulsante della pompa (fig. "51").
- Regolare la velocità di ritorno della forcella operando sulla ghiera posta sotto allo stelo:

**vite regolazione tipo "A" - (fig. "52")**

**vite regolazione tipo "B" - (fig. "53")**

## 9. NOTE SULL'AUTONOMIA DELLA BATTERIA

- L'autonomia può variare di molto (dai 20 ai 150 km) al variare delle condizioni di utilizzo e dell'età della batteria (mediamente dopo 3-4 anni si ha una riduzione dell'autonomia di circa il 40%).  
I principali fattori che incidono sull'autonomia della batteria sono:

Fattori	Rilevanza	Conseguenze sull'Autonomia
• Peso del ciclista e del carico	*	Diminuisce con l'aumentare del peso del ciclista e di eventuali carichi accessori.
• Pressione degli pneumatici	*	Diminuisce con il diminuire della pressione degli pneumatici.
• Tipo di fondo stradale	**	Diminuisce molto su fango, erba fresca, fondo sconnesso, aumenta su fondo regolare.
• Salita	***	Diminuisce con l'aumentare della pendenza.
• Rapporto cambio	**	Diminuisce se viene utilizzato un rapporto "duro" (es 11 o 13th), aumenta quanto più leggero è il rapporto usato (es 36th).
• Temperatura esterna	*	Diminuisce del 15% circa se la temperatura è inferiore a 0°C.
• Velocità	***	Diminuisce in modo esponenziale con l'aumentare della velocità.
• Vento	**	Diminuisce di molto con vento contrario con velocità superiori a 15kmh, variazioni pressoché nulle a bassa velocità.
• Settaggio assistenza	**	Diminuisce con l'aumentare del supporto richiesto (settaggio "Cruise" alta autonomia, settaggio "Sport" bassa autonomia).
• Ripartenze da fermo	**	Diminuisce con l'aumentare della frequenza degli "stop&go" in quanto l'assorbimento in fase di accelerazione è circa 3 volte l'assorbimento a velocità costante.

# 1. INTRODUZIONE ALL'USO

Questo paragrafo riassume le informazioni piú importanti per il corretto uso del sistema di pedalata assistita.

- Caricare completamente il pacco batteria (vedere paragrafo "3" di questa sezione).

**i** *La carica della batteria può essere effettuata sia con batteria smontata, sia a batteria agganciata all'apposito innesto sulla bicicletta.*

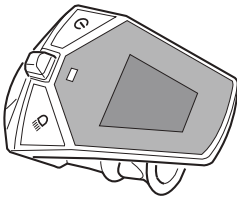
- Accertarsi che il connettore sia correttamente collegato alla batteria.



ITALIANO

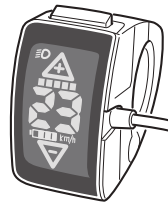
**La bicicletta può essere dotata di due tipi di strumento di comando della pedalata assistita.  
Verificare quale modello è installato sulla Vostra bicicletta, e consultare le relative istruzioni.**

- Per l'utilizzo dello strumento "A" seguire le indicazioni del paragrafo "1a" e del Capitolo "5".



- **Indicazioni sintetiche per l'avviamento con utilizzo dello strumento "A"**
  - paragrafo "1a"

- Per l'utilizzo dello strumento "B" seguire le indicazioni del paragrafo "1b" e del Capitolo "6".

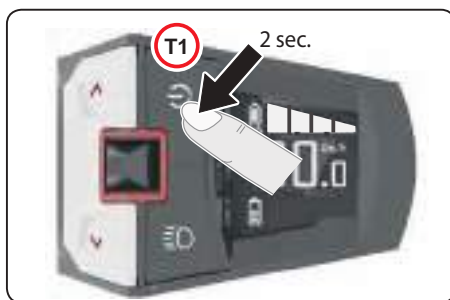


- **Indicazioni sintetiche per l'avviamento con utilizzo dello strumento "B"**
  - paragrafo "1b"

### 1.a - Indicazioni sintetiche per l'avviamento con utilizzo dello strumento „A“

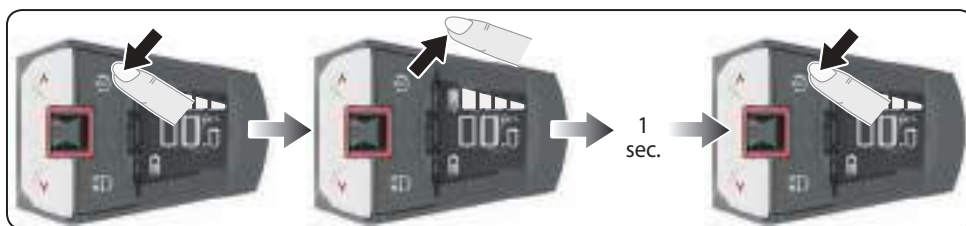
- Accendere il sistema di pedalata assistita, tenendo premuto il tasto "T1" per più di 2 secondi.

Il display mostrerà la pagina iniziale, quindi passerà alla pagina principale.



- Selezionare il livello di assistenza.
- La bicicletta EPAC è pronta per l'uso.
- Per spegnere il sistema di pedalata assistita, tenere premuto il pulsante "T1" per più di 2 secondi.

- Dopo un certo tempo di inattività (circa un'ora), il sistema di pedalata assistita entra in modalità "SLEEP".
- Per riavviare il sistema è necessario premere due volte il tasto "T1" sullo strumento (intervallo di un secondo).



### 1.b - Indicazioni sintetiche per l'avviamento con utilizzo dello strumento „B“

- Accendere il sistema di pedalata assistita, tenendo premuto per tre secondi il pulsante (1) sul pacco batteria.

I quattro led si accendono in sequenza e sul display dello strumento (2) si visualizza la pagina di test e subito dopo si visualizza la pagina principale.




- Selezionare il livello di assistenza.
- La bicicletta EPAC è pronta per l'uso.
- Dopo un certo tempo di inattività il sistema di pedalata assistita entra in modalità "SLEEP".
- Per riattivarlo è necessario tenere premuto per 3 secondi il pulsante (1) sul pacco batteria.

- Per spegnere il sistema di pedalata assistita, tenere premuto per 3 secondi il pulsante (1) sul pacco batteria.

## 2. RIMOZIONE DEL PACCO BATTERIA DAL SUPPORTO

- Staccare il connettore dal pacco batteria (fig. "54").
- Svitare completamente la vite di fissaggio della batteria fino a rimuoverla (fig. "55").
- Sollevare il pacco batteria fino a sganciarlo dalla sede e rimuoverlo (fig. "56").
- Posizionare il pacco batteria su una superficie piana e asciutta.

 **Non mettere il pacco batteria a contatto di acqua o altri liquidi. Nel caso non utilizzarlo e farlo verificare dal rivenditore.**

## 3. EFFETTUARE LA CARICA DEL PACCO BATTERIA

### 3.a - Attivazione del pacco batteria prima dell'utilizzo

Il pacco batteria è fornito parzialmente carico. Per questo motivo è bene testarlo prima di ricaricarlo.

- Premere il pulsante (1) per attivare la batteria.
  - I quattro led si accendono in sequenza.
- Premere il pulsante (1), i led si accendono per circa 4 secondi ad indicare il livello di carica del pacco batteria.
  - Se non si accende nessun led, la batteria è completamente scarica.
  - Se almeno un led si accende, la batteria è carica.
- Tenere premuto il pulsante (1) per 3 secondi per spegnere il pacco batteria.



*Prima di utilizzare la bicicletta caricare completamente il pacco batteria (tutti e quattro i led si devono accendere).*



*Dopo circa 10 secondi la batteria si spegne.*

### 3.b - Caricare il pacco batteria

**(fig. "57" e "58")**



**Utilizzare solo il caricabatteria fornito in dotazione.**



*Il pacco batteria può essere caricato in qualsiasi momento senza comprometterne la sua durata, tuttavia:*

***Per assicurarsi una maggiore durata nel tempo della batteria stessa, è buona norma non caricarla troppo spesso né lasciarla scarica per più di due mesi.***

- Collegare il cavo di alimentazione alla presa di corrente.
 

**Assicurarsi che la tensione di rete corrisponda con quanto riportato sulla targa dati del caricabatteria.**
- Collegare la spina piccola del cavo di alimentazione alla presa del caricabatteria (fig. "59").
- Collegare il connettore di carica alla presa del pacco batteria.
- La ricarica ha inizio.
- I led sul pacco batteria si accendono ad indicare il livello di carica dello stesso. Quando tutti e quattro i led sono accesi lampeggianti il pacco batteria è completamente carico. Ogni led corrisponde a circa il 25% di carica.
- Scollegare l'alimentazione del caricabatteria e il connettore dal pacco batteria.
- Se, al termine della carica, il pacco batteria resta collegato al caricabatteria e quest'ultimo è alimentato elettricamente, dopo circa due ore il caricabatteria controlla di nuovo lo stato

## 06 Uso della pedalata assistita

di carica della batteria e, se necessario, inizia un'altra operazione di ricarica.

- I Led presenti sul caricabatteria indicano il suo stato.

LED	
Stand-by	verde
Carica	rosso
Batteria carica	verde
Errore	rosso lampeggiante

## 5. DISPLAY - STRUMENTO "A"

### 5.a - Tasti funzione

- T1.** Accensione/spengimento display (ON/OFF sistema di pedalata assistita)
- T2.** Accensione/spengimento luci (se presenti e collegate)
- Pressione breve: accende la luce.
  - Pressione più lunga (più di 2 secondi): spegne la luce.
  - In modalità automatica: la luce si accende e si spegne in base al livello di luce circostante. È possibile accendere o spegnere la luce in qualsiasi momento premendo questo tasto.
- T3.** Joystick

### 5.b - Descrizione display

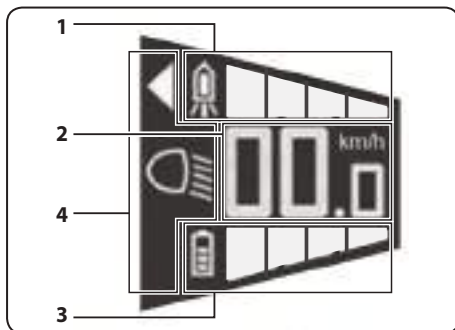
- Il display offre una varietà di informazioni su pagine diverse. Spostando il joystick lateralmente si passa da una pagina all'altra. Alcune pagine offrono pagine aggiuntive a cui è possibile accedere spostando il joystick "T3" verticalmente.
- La pagina principale offre le seguenti informazioni:

## 4. MONTAGGIO DEL PACCO BATTERIA NELLA SEDE

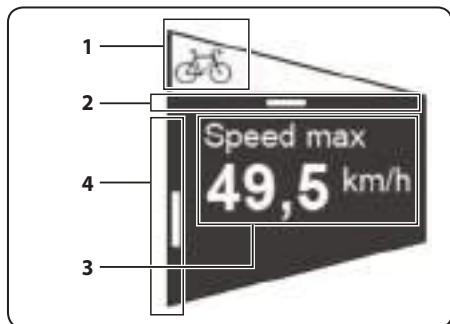
- Inserire il pacco batteria nell'apposita sede sul telaio posizionando il tondino in gomma (1) sul supporto a forcella (2) (fig. "60").
- Spingere delicatamente il pacco batteria verso il basso per adagiarlo nell'apposita sede (fig. "61").
- Collegare il connettore al pacco batteria (fig. "62").
- Avvitare completamente la vite di fissaggio per bloccare la batteria (fig. "63" e "64").



- T4.** Diminuisce il livello di assistenza alla pedalata
- T5.** Aumenta il livello di assistenza alla pedalata Tenendo premuto il tasto per più di 3 secondi si attiva la funzione di aiuto di spinta (max. 6km/h) fino a quando il tasto non viene rilasciato.



- 1- Visualizzazione del livello di assistenza alla pedalata
  - 2- Velocità
  - 3- Livello di carica della batteria.
  - 4- Simbolo "triangolo": funzione di aiuto di spinta attiva.
- Simbolo "luce": stato delle luci (se presenti).
- Le altre pagine visualizzano le seguenti informazioni:
    - 1- Icona della pagina.
    - 2- Posizione di navigazione orizzontale.
    - 3- Contenuto della pagina.
    - 4- Posizione di navigazione verticale (si riferisce ad altre pagine e mostra la posizione corrente).



### Potenza di spinta

- Visualizza la potenza (in watt) generata dal ciclista per l'azionamento della pedalata assistita.



### Range residuo

- Visualizza il range residuo con il supporto della pedalata assistita.



### Distanza percorsa

- Visualizza la distanza percorsa (dall'ultimo azzeramento).

Questa pagina ha delle sottopagine.



### Distanza percorsa -> Velocità media

- Visualizza la velocità media riferita alla distanza percorsa.



### Distanza percorsa -> Velocità massima

- Visualizza la velocità massima raggiunta riferita alla distanza percorsa.



### Distanza percorsa -> Reset

- Premendo il joystick "T3" si visualizza la scritta "RESET".
- Premendo in basso il joystick "T3" si seleziona la scritta "RESET" che cambia di colore.
- Premendo nuovamente il joystick "T3" si resettano tutti i valori (distanza, velocità media e velocità massima) su "0".



>>>>>

**Distanza totale**

- Visualizza la distanza totale percorsa con l'ausilio della pedalata assistita. Questa pagina ha delle sottopagine.



**Distanza totale -> Velocità massima**

- Visualizza la velocità massima raggiunta con l'ausilio della pedalata assistita su tutta la distanza percorsa.



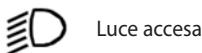
**Luce automatica**

(Utilizzabile se presenti e collegati i fanalini)

- Utilizzare questa pagina per attivare la modalità automatica di accensione/spegnimento della luce (la luce si accende e si spegne in base al livello di luce circostante).
- Se la modalità automatica è attivata, il simbolo "luce" presente sulla pagina principale viene visualizzato con una "A" al suo interno.



-- Luce spenta



Luce accesa



Modalità automatica attiva - Luce spenta



Modalità automatica attiva - Luce accesa

- È possibile accendere o spegnere la luce in qualsiasi momento premendo il tasto "T2".

**5.c - Attivazione e livello di assistenza alla pedalata**

- Il livello di assistenza alla pedalata varie in funzione a differenti fattori. La tabella a lato fornisce un'indicazione di massima del livello di assistenza in relazione alla funzione impostata.
- I valori possono essere influenzati da differenti fattori quali:
  - rapporto utilizzato
  - stile di guida
  - tipo e pressione degli pneumatici
  - età del ciclista
  - tipo di percorso
  - peso totale della bicicletta
  - condizione del pacco batteria
  - ecc.
- Per attivare la pedalata assistita:
  - Accendere lo strumento tenendo premuto il tasto "T1" per più di 2 secondi.
  - Premere il tasto "T5" una o più volte per selezionare il livello di assistenza alla pedalata; la funzione si attiva immediatamente.

*livello di assistenza alla pedalata "minimo"*



*livello di assistenza alla pedalata "medio"*

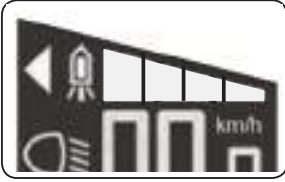


*livello di assistenza alla pedalata "medio"*



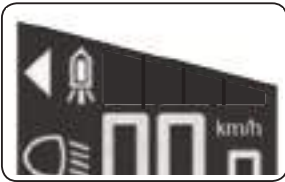


livello di assistenza alla pedalata "massimo"



- Per spegnere la funzione di assistenza alla pedalata premere il tasto "T4" una o più volte fino a spegnere tutte le tacche presenti sul display; la funzione si disattiva immediatamente.

assistenza alla pedalata "disattivata"



### 5.c.a - Funzione di "Aiuto di spinta"

- Questa funzione permette di aiutare la spinta della bicicletta in particolari situazioni (per esempio: alla partenza su una pendenza, o su un terreno sconnesso, ecc.). La funzione può essere utilizzata sia camminando a fianco della stessa che in sella.
- Per attivare la funzione occorre tenere premuto il tasto "T5" per più di tre secondi; al rilascio del tasto la funzione si disattiva.
- Quando la funzione è attiva si visualizza il simbolo "triangolo" sulla pagina principale.

### 5.d - Connessione USB

- Lo strumento è dotato di una porta Usb protetta da un coperchietto in gomma.



**i** In caso di prolungato utilizzo in condizioni gravose il motore sarà alimentato in modo progressivamente ridotto al fine di non oltrepassare la temperatura di sicurezza.

Impostazione	Assistenza %
OFF	0
I	40
II	150
III	320
IV	40

- È possibile collegare alla porta Usb un dispositivo esterno (telefono, smartphone, lettore mp3, ecc.). Una volta effettuato il collegamento, la nuova connessione viene visualizzata sul dispositivo.

**Fantic Motor non si assume alcuna responsabilità per eventuali danni causati al dispositivo esterno collegato alla porta Usb.**

- Per scollegare correttamente il dispositivo, fare riferimento alle istruzioni fornite con il dispositivo stesso.
- Riposizionare correttamente il coperchietto in gomma sulla porta Usb.

**Lo strumento è protetto contro acqua e sporizia SOLO quando il coperchietto in gomma è correttamente posizionato.**

## 6. DISPLAY - STRUMENTO "B"

### 6.a - Tasti funzione

**T1.** Accensione/spengimento (ON/OFF) display.



Per accendere il sistema di pedalata assistita vedere paragrafo "1".

Con la pressione breve del tasto si mette in stand-by lo strumento.

Premerlo brevemente per riaccenderlo.

**T2.** Accensione/spengimento luci (se presenti e collegate)

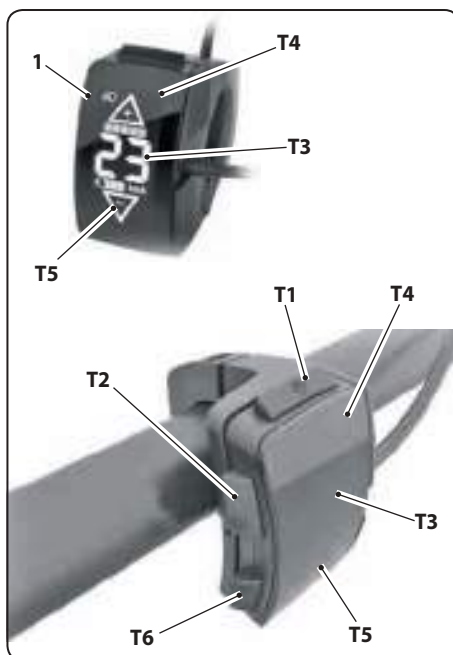
- Pressione breve: accende la luce.
- Pressione breve: spegne la luce.

**T3.** Display

**T4.** Aumenta il livello di assistenza alla pedalata.

**T5.** Diminuisce il livello di assistenza alla pedalata.

**T6.** Tenendo premuto il tasto per più di 3 secondi si attiva la funzione di aiuto di spinta (max. 6km/h) fino a quando il tasto non viene rilasciato.



### 6.b - Descrizione display

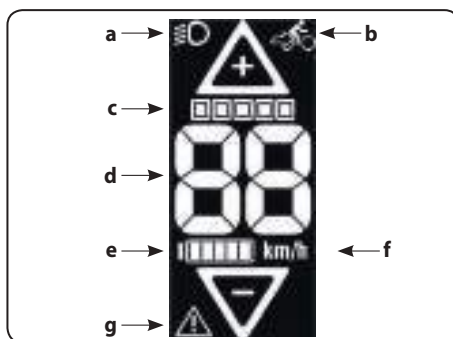
- Il display visualizza diverse informazioni descritte nella pagina seguente.

- Per impostare l'unità di misura della velocità da km/h a miglia/h:

- Premere il tasto "T2" per tre secondi.
- Premere uno dei tasti "+" (T4) o "-" (T5) per selezionare l'unità di misura.
- Premere il tasto "T2" per tre secondi per confermare la scelta.

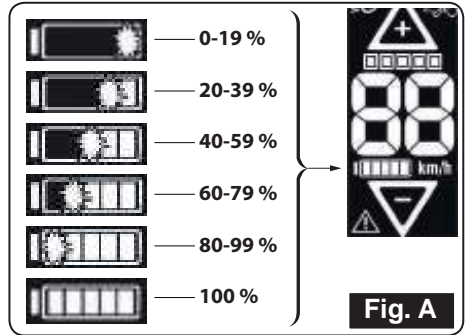
- La pagina principale offre le seguenti informazioni:

- |   |  |
|---|--|
| <ul style="list-style-type: none"> <li><b>a.</b> Simbolo "luce" stato delle luci (se presenti)</li> <li><b>b.</b> Cambio modalità</li> <li><b>c.</b> Visualizzazione del livello di assistenza alla pedalata</li> </ul> | <ul style="list-style-type: none"> <li><b>d.</b> Velocità</li> <li><b>e.</b> Livello di carica della batteria</li> <li><b>f.</b> Unità di misura (km/h &gt; m/h)</li> <li><b>g.</b> Segnalazione anomalia del sistema</li> </ul> |
|---|--|



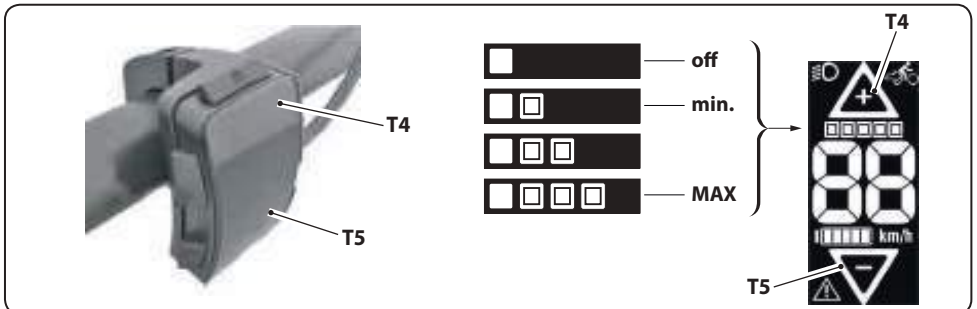
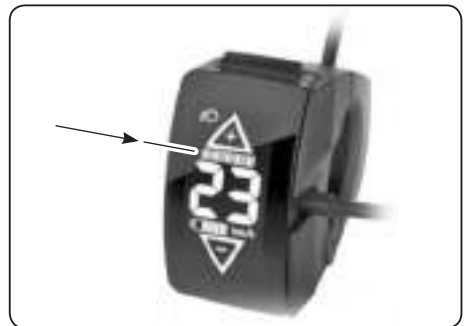
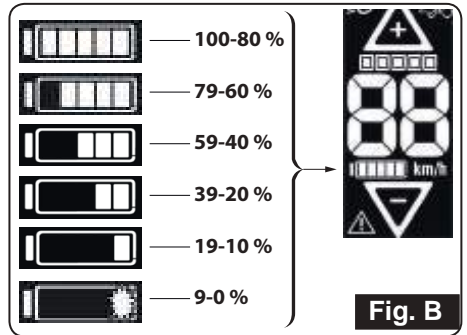
### 6.c - Descrizione icone display

- Durante la carica della batteria sul display (se acceso) si visualizza lo stato di carica della stessa secondo lo schema raffigurato in figura "A".
- Durante l'uso della bicicletta, con il sistema di assistenza alla pedalata acceso, il display visualizza lo stato di carica residua della batteria secondo lo schema raffigurato in figura "B".



### 6.d - Attivazione e livello di assistenza alla pedalata

- Il livello di assistenza alla pedalata varia in funzione a differenti fattori. La tabella a lato fornisce un'indicazione di massima del livello di assistenza in relazione alla funzione impostata.
- I valori possono essere influenzati da differenti fattori quali:
  - rapporto utilizzato
  - stile di guida
  - tipo e pressione degli pneumatici
  - età del ciclista
  - tipo di percorso
  - peso totale della bicicletta
  - condizione del pacco batteria
  - ecc.
- Per attivare la pedalata assistita:
  - Accendere il sistema di pedalata assistita, tenendo premuto per tre secondi il pulsante sul pacco batteria (vedere paragrafo "1b").

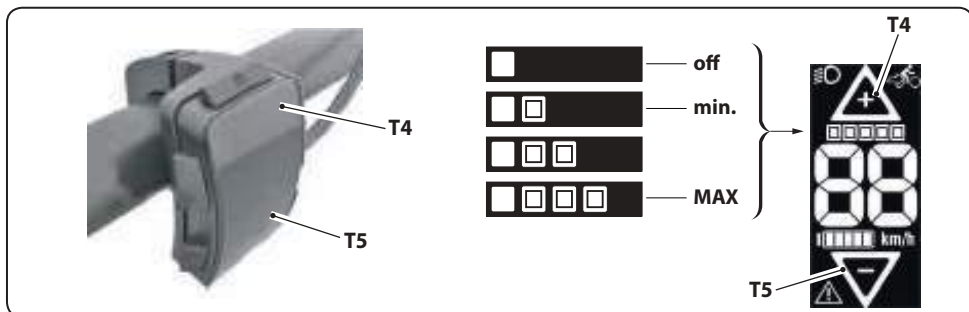


## 06 Uso della pedalata assistita

- Premere il tasto "T4" una o più volte per selezionare il livello di assistenza alla pedalata; la funzione si attiva immediatamente.
- Premere il tasto "T5" per diminuire il livello di assistenza alla pedalata.
- Per disattivare la pedalata assistita:
  - Premere il tasto "T5" una o più volte fino a selezionare la grafica raffigurata a lato; il sistema si spegne.

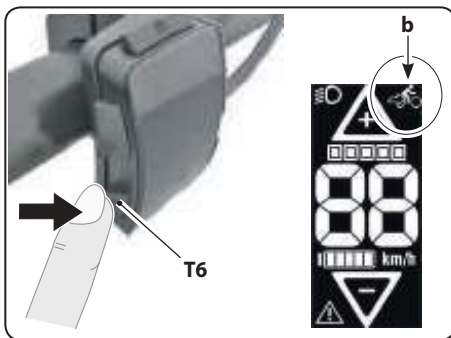


In caso di prolungato utilizzo in condizioni gravose il motore sarà alimentato in modo progressivamente ridotto al fine di non oltrepassare la temperatura di sicurezza.



### 6.e - Funzione di "Aiuto di spinta"

- Questa funzione permette di aiutare la spinta della bicicletta in particolari situazioni (per esempio: alla partenza su una pendenza, o su un terreno sconnesso, ecc.). La funzione può essere utilizzata sia camminando a fianco della stessa che in sella.
- Per attivare la funzione occorre tenere premuto il tasto "T6" per più di tre secondi; al rilascio del tasto la funzione si disattiva.
- Quando la funzione è attiva si visualizza il simbolo "b" in alto a destra del display.



Una volta effettuato il collegamento, la nuova connessione viene visualizzata sul dispositivo.

### 6.f - Connessione USB

- Lo strumento è dotato di una porta Usb posizionata nella parte posteriore.
- È possibile collegare alla porta Usb un dispositivo esterno (telefono, smartphone, lettore mp3, ecc.).



**La corrente di carica è di 5 ampere. Fantic Motor non si assume alcuna responsabilità per eventuali danni causati al dispositivo esterno collegato alla porta Usb.**

- Per scollegare correttamente il dispositivo, fare riferimento alle istruzioni fornite con il dispositivo stesso.

## 7. CURA DEL PACCO BATTERIA

### **Riduzione della potenza di batteria**

- Per auto proteggersi contro il sovraccarico o di surriscaldamento, il pacco batteria dispone di una funzione di riduzione automatica della potenza in funzione del livello di carica e della temperatura.
- Sopra una temperatura di cella di 70°C, e tra 0 e 10°C, la potenza del motore viene ridotta in 4 stadi (25% ciascuno) fino al completo spegnimento.
- Con un livello di carica <5%, l'assistenza alla pedalata si spegne, in modo da garantire la visualizzazione del display e l'illuminazione per almeno 4 ore prima che batteria si disattivi entrando in autoprotezione.

### **Manutenzione, pulizia e stoccaggio**

- Mantenere il pacco batteria pulito.  
Pulirlo accuratamente con un panno morbido e asciutto.
- Il pacco batteria non deve essere immerso in acqua (o in altri liquidi) o pulito con un getto d'acqua. Se il pacco batteria non funziona più, contattare il rivenditore autorizzato di biciclette.
- Deposare il pacco batteria solo su superfici pulite. Evitare in particolare qualsiasi incrostazione sulla prese di ricarica e sui contatti.
- La durata del pacco batteria è maggiore se lo stesso è curato bene e soprattutto è riposto nelle giuste condizioni ambientali.
  - Temperatura ..... 18÷23°C
  - Umidità..... 0÷80%
  - Livello di carica ..... 70%



*Gli interventi descritti nella presente sezione possono essere eseguiti dall'utente. Ogni altro intervento DEVE essere effettuato dal rivenditore o da personale qualificato.*

## 1. PULIZIA E CURA



**Prima di eseguire qualsiasi intervento di pulizia e/o manutenzione, scollegare il connettore del pacco batteria (fig. "54").**



**Una cura e una pulizia insufficiente possono può dare origine a situazioni di guida pericolose, cadute e incidenti. Una cura attenta preserva nel tempo la bicicletta (fig. "56").**

## 2. PROGRAMMA DI MANUTENZIONE PERIODICA

- Eseguire gli interventi descritti di seguito per salvaguardare la sicurezza e la funzionalità della bicicletta e dei suoi componenti.
- **Dopo ogni utilizzo della bicicletta,** controllare le seguenti parti:
  - Effettuare come primo step, una pulizia generica della bicicletta (soprattutto se utilizzata su superfici particolarmente sporche e/o fangose) (vedere paragrafo "3" - Sezione "07").
  - Raggi delle ruote.
  - Usura e concentricità dei cerchi.
  - Eventuali danni e corpi estranei sugli pneumatici.
  - Stato di usura del dispositivo di sgancio rapido della ruota anteriore.
  - Funzionalità e stato di usura degli ingranaggi e delle sospensioni.
  - Funzionalità e stato di usura freni idraulici (verifica di eventuali perdite).

- Luci (se montate).
- Lubrificare catena e pignoni dopo ogni uscita sul bagnato; dopo ogni lavaggio con acqua; dopo tragitti prolungati su terreni sabbiosi (vedere paragrafo "3" - Sezione "07").

### • **Dopo aver percorso dai 300 ai 500**

#### **Km**

Controllare lo stato di usura delle seguenti parti (se necessario farle sostituire dal rivenditore specializzato):

- Catena.
- Pignoni.
- Denti.
- Cerchi .
- Dischi freno.
- Pulire catena, pignoni e denti.
- Lubrificare la catena ed i pignoni. Utilizzare un lubrificante adatto (vedere paragrafo "3" - Sezione "07").
- Controllare il corretto serraggio di tutte le viti.

### • **Dopo aver percorso 3.000 Km**

Far controllare le seguenti parti:

- Mozzo.
- Gruppo sterzo.
- Pedali.
- Cavi del cambio e dei freni (le guaine in Teflon non devono venire a contatto con lubrificanti od olio).


Recarsi presso il rivenditore autorizzato per:


- Smontare.
- Controllare.
- Pulire.
- Ingrassare (lubrificare).
- Sostituire se necessario.


## • Dopo l'utilizzo della bicicletta in condizioni di pioggia intensa


Pulire e ingrassare le seguenti parti:


- Catena.
- Pignoni.
- Denti.
- Sistema di ingranaggi.
- Freni (esclusa la superficie dei dischi).

 *Si prega di tenere a mente che non tutti i lubrificanti e i prodotti di manutenzione sono adatti alla bicicletta.*

 *Si prega di informarsi riguardo all'applicazione dei vari prodotti dal vostro rivenditore specializzato.*

 *Utilizzando lubrificanti o prodotti di manutenzione non adatti potreste danneggiare o compromettere la funzionalità della bicicletta.*


 *Non lasciare che i prodotti di manutenzione o gli oli possano contaminare i pattini del freno, i dischi e le superfici dei freni sui cerchi, perché questo causerebbe la riduzione delle performance degli stessi.*

 **La mancata o errata esecuzione delle ispezioni e la mancata riparazione dei danni conseguenti a cadute o incidenti possono dare origine a situazioni di guida pericolose, cadute e incidenti. Portare a tempo debito la bicicletta presso il rivenditore o un'officina specializzata in biciclette per le ispezioni prescritte. È l'unico modo per identificare e riparare in sicurezza le parti usurate e i danni.**

## 3. PULIZIA DELLA BICICLETTA

Procedere come segue:

- **Scollegare e rimuovere il pacco batteria; rimuovere il display (vedere paragrafo "3" - Sezione "06").**
- Rimuovere con un getto d'acqua delicato la sporcizia grossolana come terra, sassolini, sabbia, erba, ecc.
- Lasciar asciugare la bicicletta.
- Spruzzare su tutta la bicicletta un detergente adatto.
- Risciacquare accuratamente ogni parte della bicicletta con un getto d'acqua delicato. Il lavaggio con acqua può essere integrato con l'utilizzo di una spugna o di un panno
- Lasciar asciugare la bicicletta.
- Pulire e lubrificare la catena:
  - versare alcune gocce di detergente per catene su un panno di cotone pulito e privo di pelucchi.
  - strofinare il panno sulla catena.
  - far avanzare la catena e passare il panno imbevuto sulla parte restante della catena.
  - chiedere a una seconda persona di sollevare la ruota posteriore in modo tale che non sia a contatto con il pavimento quindi ruotare **molto lentamente** la pedivella nel senso di marcia per distribuire il detergente. Assicurarsi che tutta la catena sia stata lubrificata.
  - Lasciare evaporare il detergente per circa 1 ora.
  - Applicare una piccola quantità di lubrificante per catene di biciclette sui giunti della catena stessa.

 **L'utilizzo di una quantità eccessiva di lubrificante o di un prodotto inadeguato può causare il gocciolamento sul disco freno e sporcarlo, riducendo notevolmente l'efficacia della frenata.**

- Rimuovere il lubrificante in eccesso dalla catena con un panno di cotone pulito, asciutto e privo di pelucchi.
- Pulire i cerchi e i dischi freno con uno sgrassatore idoneo (consultate il rivenditore).

**!** **L'utilizzo di lubrificante destinato alle catene dei motocicli, provoca nelle biciclette l'inceppamento della catena e dei componenti della trasmissione. Utilizzare SOLO lubrificanti espressamente indicati per catene di biciclette.**

- Pulire manualmente la sporcizia residua con un panno di cotone pulito e privo di pelucchi, utilizzando un detergente idoneo.
- Spruzzare sul tutta la bicicletta una cera spray adeguata o un prodotto protettivo analogo.
- Trascorso il tempo d'azione prescritto sul prodotto utilizzato, lucidate la bicicletta con un panno di cotone pulito e privo di pelucchi.
- Pulire manualmente i dischi freno con un panno di cotone pulito, asciutto e privo di pelucchi, utilizzando uno sgrassatore idoneo.

**!** **La presenza di cera spray o altri prodotti protettivi sui dischi freno riduce considerevolmente l'efficacia della frenata. Pulite i dischi freno con uno sgrassatore idoneo. Consultate il rivenditore.**

- I seguenti componenti non devono essere trattati con prodotti protettivi:
  - pastiglie freno;
  - dischi freno;
  - manopole, leve dei freni e del cambio;
  - sella;
  - pneumatici.

## 4. RIPORRE LA BICICLETTA

**!** **La bicicletta appoggiata al suo cavalletto, a una parete o ad una recinzione, può ribaltarsi anche per effetto di una forza minima. In conseguenza di ciò potrebbero verificarsi lesioni a persone e animali e danni a oggetti. Riporre la bicicletta solo in un luogo in cui non sia d'intralcio a nessuno. Tenere bambini e animali a distanza dalla bicicletta parcheggiata. Non riporre la bicicletta in prossimità di oggetti facilmente danneggiabili, come ad esempio automobili e simili.**

Come riporre correttamente la bicicletta:

- Sistemare la bicicletta su una superficie piana e stabile.
- Con la bicicletta ferma, abbassare il cavalletto laterale con il piede destro fino allo scatto.
- Girare il manubrio in modo tale che sia rivolto leggermente verso sinistra.
- Appoggiare con cautela la bicicletta sul suo lato sinistro fino a raggiungere una posizione stabile.
- Controllare la stabilità della bicicletta.
- Con una mano tenere ferma la bicicletta trattendola leggermente dal manubrio o dalla sella e con l'altra mano dare dei lievi colpetti alla bicicletta in corrispondenza della sella, in tutte le direzioni. Se c'è il rischio che la bicicletta possa cadere, cercare un altro posto per riporla.



Per riporla senza utilizzare il cavalletto:

- Sistemare la bicicletta su una superficie piana e stabile.
- Appoggiare la bicicletta con la ruota posteriore o con la sella ad un oggetto stabile.
- Girare il manubrio dal lato verso il quale è stata girata la bicicletta.
- Assicurarsi che la bicicletta sia ferma e stabile. Se c'è il rischio che la bicicletta possa cadere, posizionarla in altro modo e/o luogo.

## 5. INTERVENTI DI MANUTENZIONE STRAORDINARIA

### 5.a - Smontaggio e rimontaggio dei gruppi ruota

- Lo smontaggio dei gruppi ruota è necessario quando occorre riparare uno pneumatico o altri componenti della ruota. Può essere utile anche per trasportare la bicicletta (esempio: nel bagagliaio dell'auto).



**È assolutamente obbligatorio, sgonfiare gli pneumatici della bicicletta durante il trasporto in auto o in qualsiasi altro veicolo!**

### 5.b - Smontaggio ruota anteriore

- Spingere la leva eccentrica per allontanarla dal mozzo. La leva può ruotare di circa 180° intorno al proprio asse (fig. "65").
- Spingere la leva verso il mozzo per "agganciarla" nella scanalatura della ghiera (fig. "66").
- Ruotare la leva eccentrica per svitare il perno ed estrarlo dal mozzo ruota (fig. "67").
- Rimuovere la ruota completa dalla forcella (fig. "68").

- Inserire il fermo per trasporto (f) fornito, tra i pistoncini freno (fig. "69").



*I freni idraulici non devono mai essere azionati dopo la rimozione del gruppo ruota. Utilizzare i fermi (f) appositamente forniti per il trasporto e rimuoverli prima di rimontare la ruota anteriore.*



*Prestare attenzione a non perdere i due distanziali (d) (fig. "70").*

### 5.c - Montaggio ruota anteriore



*Assicurarsi della presenza dei due distanziali (d).*

- Rimuovere il fermo per trasporto (f) dai pistoncini freno (fig. "71").



*Non azionare la leva del freno anteriore.*

- Inserire la ruota tra la forcella assicurandosi che il disco freno si posizioni tra i pistoncini freno.
- Inserire il perno dal lato opposto al freno e spingerlo fino a farlo uscire dalla parte opposta del mozzo ruota (fig. "72").
- Spingere la leva verso il mozzo per "agganciarla" nella scanalatura della ghiera (fig. "66").
- Ruotare la leva eccentrica fino a serrare il perno (a mano) (fig. "73").
- Sollevare la leva eccentrica spingendola contro alla forcella (fig. "74").
- Verificare che la ruota sia saldamente e correttamente montata.



**Se la leva a sgancio rapido non è chiusa saldamente, la ruota anteriore potrebbe allentarsi e spostarsi. Questo può dare origine a situazioni di guida pericolose, cadute e incidenti.**

### 5.d - Smontaggio ruota posteriore

- Utilizzando la leva del cambio, spostare la catena sul pignone più piccolo (vedere paragrafo "2" - Sezione "05") (fig. "75").
- **Sistemare la bicicletta in modo che sia stabile e che la ruota posteriore sia sollevata dal pavimento.**
- Spingere in avanti il cambio e premere il tasto (t) per bloccarlo (fig. "76").  
La catena si allenta.
- Con una chiave da 6mm svitare il perno dal lato freno (fig. "77").
- Sfilare il perno dal telaio.
- Spostare la catena dal pignone e sfilare la ruota (fig. "78").
- Inserire il fermo per trasporto (f) fornito, tra i pistoncini freno (fig. "69").



*I freni idraulici non devono mai essere azionati dopo la rimozione del gruppo ruota. Utilizzare i fermi (f) appositamente forniti per il trasporto e rimuoverli prima di rimontare la ruota anteriore (fig. "69").*

### 5.e - Montaggio ruota posteriore


- Rimuovere il fermo per trasporto (f) dai pistoncini freno (fig. "79").



*Non azionare la leva del freno posteriore.*

- Inserire la ruota tra le forcelle del telaio posizionando la catena sul pignone più piccolo e

assicurandosi che il disco freno si posizioni tra i pistoncini freno (fig. "80").

- Inserire il perno dal lato del freno e spingerlo fino alla parte opposta del mozzo ruota (fig. "81").
- Con una chiave da 6mm avvitare il perno dal lato freno (fig. "82").
- Serrare il perno alla corretta coppia di serraggio (vedere tabella in fondo alla sezione "3"). 
- Spingere in avanti il cambio per sganciarlo dal fermo (fig. "83").
- Verificare che la ruota giri liberamente.

## 6. PNEUMATICO SGONFIO

- Nel caso uno pneumatico sia sgonfio e, dopo averlo gonfiato si sgonfia nuovamente, potrebbe essere forato o danneggiato.
- Per sostituire lo pneumatico si consiglia di rivolgersi al rivenditore o a un gommista.
- Se si vuole riparare da se lo pneumatico, occorre avere:
  - 2 leve smontagomme
  - Camera d'aria (nuova) con valvola e dimensioni identiche a quella da sostituire
  - Copertone (nuovo) se necessario
  - Pompa con testa adatta alla valvola



**! Un'errata riparazione può causare condizioni di pericolosità durante la marcia. Eseguire questa riparazione solo se si hanno a disposizione gli attrezzi necessari.**

- Smontare il gruppo ruota (vedere paragrafi precedenti in questa sezione).
- Rimuovere il cappuccio di protezione (2) della valvola (fig. "17").
- Sgonfiare completamente lo pneumatico premendo la valvola interna "3" (fig. "18").
- Sollevare lo pneumatico dal cerchio utilizzando le leve smontagomme, cominciando dal punto opposto alla valvola.
- Estrarre la camera d'aria dallo pneumatico. Annotate l'orientamento della camera d'aria nello pneumatico.
- Cercare la causa della foratura:
  - Gonfiare con la pompa la camera d'aria difettosa.
  - Cercare il punto dal quale fuoriesce l'aria.
  - Se è stata identificata la perdita, girare la camera d'aria su se stessa in modo tale che la valvola sia rivolta verso l'interno.



- Se la perdita si trova all'interno:
  - Controllare che la fascia copri cerchio sia correttamente in sede.
  - Controllare che tutti i fori dei raggi siano coperti. In caso contrario rivolgersi al rivenditore.

- Controllare che il cerchio non sia danneggiato (spigoli vivi, schegge, ecc.). Se si riscontra un danno di questo tipo, rivolgersi al rivenditore.
- Verificare se sono presenti uno o due forellini uno accanto all'altro.


La presenza di due piccoli forellini indica una pizzicatura (snake bite), che si verifica spesso quando si passa su ostacoli spigolosi con una pressione insufficiente dello pneumatico.

- Se il cerchio non è danneggiato, montare una nuova camera d'aria.
- Se la perdita si trova all'esterno:
  - Tenere la camera d'aria accanto al cerchio completo di pneumatico così come era montato.
  - Cercare la zona dello pneumatico in corrispondenza della quale si trova il foro della camera d'aria. Molto spesso nello pneumatico si nasconde una spina, una pietruzza o un frammento di vetro.
  - Rimuovere con attenzione l'oggetto che ha causato la lacerazione utilizzando un'unghia, un coltellino tascabile o simili.
  - Se lo pneumatico è stato danneggiato o lacerato su un'ampia superficie occorre sostituirlo.

**! Toccare l'interno dello pneumatico con le dita potrebbe essere pericoloso: eventuali oggetti appuntiti che potrebbero essere rimasti nel copertone e causare tagli o ferite. Evitare di scorrere rapidamente l'interno dello pneumatico con le dita. Toccare le pareti dello pneumatico con estrema cautela.**


Se è necessaria la sostituzione dello pneumatico:

- toglierlo completamente dal cerchio.
- montare il nuovo pneumatico con un fianco sul cerchio.


 *Fate attenzione che la freccia della direzione presente sullo pneumatico corrisponda alla direzione di rotazione in marcia.*

Se non è necessario un cambio di pneumatico:

- Gonfiare un leggermente la nuova camera d'aria in modo da metterla un pò in forma.
- Inserire la valvola attraverso l'apposito foro nel cerchio.  
La valvola deve essere rivolta verso il centro della ruota (vedere paragrafo "3.c" - Sezione "03").
- Spingere nel cerchio il fianco dello pneumatico che si trova ancora al di fuori, all'altezza della valvola.
- Spingere contemporaneamente nel cerchio i fianchi esterni dello pneumatico lungo l'intero perimetro, cominciando dalla valvola.

 *Nel punto opposto alla valvola, la forza necessaria per inserire lo pneumatico aumenta. Per questo è necessario utilizzare le leve smontagomme, facendo attenzione a non danneggiare la camera d'aria.*

- Gonfiare un pò la camera d'aria.
- Muovere lo pneumatico avanti e indietro, trasversalmente rispetto alla direzione di marcia.

 *Verificate che lo pneumatico sia alloggiato uniformemente sul cerchio e che la camera d'aria non sia visibile in alcun punto.*

- Gonfiare lo pneumatico fino alla pressione prescritta (vedere il fianco dello pneumatico).
- Montare il gruppo ruota (vedere paragrafi precedenti in questa sezione).
- Controllate gli pneumatici.

## 7. ALTRI INTERVENTI

- Per tutti gli interventi di manutenzione non descritti in questa sezione, rivolgersi al rivenditore.

## 8. RIPOSO INVERNALE

In caso di lunga inattività:

- Scollegare la batteria e ricaricarla; ricaricarla almeno ogni 4 mesi.
- Verificare la pressione degli pneumatici (1 bar) e gonfiarli almeno ogni 4 mesi.

## 1. RICERCA GUASTI

In caso di problemi durante l'utilizzo della bicicletta, verificare prima se l'inconveniente rientra tra quelli descritti nelle seguenti tabelle.

Questo può consentire di trovare la corretta soluzione senza la necessità di recarsi presso il rivenditore autorizzato.

Se il problema non è tra quelli descritti, o se presente e operando come descritto nelle tabelle lo stesso non viene risolto, consultare il rivenditore autorizzato prima di riutilizzare la bicicletta.

Problema	Possibile causa	Possibile soluzione
Il display o il sistema di pedalata assistita non possono essere attivati.	Malfunzionamento del pacco batteria nonostante lo stesso sia carico.	Premere il pulsante bianco sul pacco batteria per controllare se la batteria è accesa. I led del display del livello di carica sul pacco batteria dovrebbero accendersi. Se non succede, il pacco batteria potrebbe essere difettoso.
	Pacco batteria surriscaldato.	Attendere che il pacco batteria si sia raffreddato.
	Pacco batteria non correttamente montato.	Rimuovere il pacco batteria e provare a riagganciarlo. Accertarsi che sia correttamente posizionato.
	Pacco batteria scarico.	Caricare il pacco batteria utilizzando apposito caricabatteria.
	Contatti elettrici sul pacco batteria e/o del connettore danneggiati.	Controllare che tutti i contatti siano puliti. Se necessario pulirli con un panno morbido ed asciutto.
	Display non correttamente montato sull'apposito supporto.	Rimuovere il display da supporto e riposizionarlo. Assicurarsi che sia inserito correttamente
	Contatti del display e/o del supporto danneggiati.	Controllare che tutti i contatti siano puliti. Se necessario pulirli con un panno morbido ed asciutto.
	Connettore non correttamente inserito nel pacco batteria	Inserire correttamente il connettore nel contatto del pacco batteria.
Il display non fornisce dati nonostante la bicicletta sia in movimento.	Il contatto sui raggi della ruota posteriore non è correttamente montato o è troppo distante dal sensore.	Controllare il posizionamento del contatto sui raggi della ruota posteriore; in particolare la sua distanza dal sensore di velocità deve essere compresa tra 5 mm e 17 mm.
Le luci della bicicletta (se montate) non si accendono.	Cavi delle luci non correttamente connesse.	Controllare i cavi e le spine elettriche e connetterle in modo corretto.
Il display segnala un codice di errore.	C'è un errore nel sistema.	Fare riferimento alla tabella successiva.

## 2. CODICI DI ERRORE - STRUMENTO "A"

Verificare nella seguente tabella se è presente il codice di errore visualizzato sul display ed eventualmente intervenire come indicato.



**Fare attenzione ai codici di errore!**

**I codici di errore possono indicare gravi anomalie nel sistema pedelec. Queste anomalie impediscono un funzionamento sicuro del pedelec e potrebbero causare danni allo stesso o lesioni personali. Interrompere l'uso del pedelec. Identificare il significato del codice di errore ed attenersi alle indicazioni per correggerlo.**

**Se non si è sicuri del significato del codice di errore, interrompere l'utilizzo e parcheggiare la bicicletta. Contattare il costruttore, il rivenditore o la tua officina per informazioni su come proseguire.**

Codice errore	Descrizione	Possibile soluzione
10	Livello di carica del pacco batteria insufficiente.	Caricare il pacco batteria utilizzando il relativo caricabatterie.
11	Livello di carica della batteria troppo elevato.	Spegnere completamente il sistema e riaccenderlo utilizzando il pulsante <b>T4</b> del Pannello di Controllo. Se il problema persiste, contattare il concessionario o il rivenditore.
12	La batteria è quasi / completamente scarica.	Caricare il pacco batteria utilizzando il relativo caricabatterie.
20	Misurazioni elettriche difettose.	Spegnere completamente il sistema e riaccenderlo utilizzando il pulsante <b>T4</b> del Pannello di Controllo. Se il problema persiste, contattare il concessionario o il rivenditore.
21	Sensore termico difettoso.	Spegnere completamente il sistema e riaccenderlo utilizzando il pulsante <b>T4</b> del Pannello di Controllo. Se il problema persiste, contattare il concessionario o il rivenditore.
24	Il voltaggio interno è fuori dal range di funzionamento.	Caricare il pacco batteria utilizzando il relativo caricabatterie.
25	Errore nella misurazione della corrente del motore.	Spegnere completamente il sistema e riaccenderlo utilizzando il pulsante <b>T4</b> del Pannello di Controllo. Se il problema persiste, contattare il concessionario o il rivenditore.

Codice errore	Descrizione	Possibile soluzione
26	È stato eseguito un reset del software.	Spegnere completamente il sistema e riaccenderlo utilizzando il pulsante <b>T4</b> del Pannello di Controllo. Se il problema persiste, contattare il concessionario o il rivenditore.
40	Sovracorrente rilevata nel motore.	Ridurre il carico sul motore pedalando più lentamente o riducendo il livello di pedalata assistita.
41	Sovracorrente rilevata nel motore.	Ridurre il carico sul motore pedalando più lentamente o riducendo il livello di pedalata assistita.
42	Problema nella rotazione del motore.	Spegnere completamente il sistema e riaccenderlo utilizzando il pulsante <b>T4</b> del Pannello di Controllo. Se il problema persiste, contattare il concessionario o il rivenditore.
43	Corto circuito nel motore.	Spegnere completamente il sistema e riaccenderlo utilizzando il pulsante <b>T4</b> del Pannello di Controllo. Se il problema persiste, contattare il concessionario o il rivenditore.
44	Surriscaldamento del motore.	Ridurre il carico sul motore pedalando più lentamente o riducendo il livello di pedalata assistita.
45	Il software ha corretto un errore durante la rotazione del motore.	Spegnere completamente il sistema e riaccenderlo utilizzando il pulsante <b>T4</b> del Pannello di Controllo. Se il problema persiste, contattare il concessionario o il rivenditore.
46	Nessun movimento del motore rilevato.	Spegnere completamente il sistema e riaccenderlo utilizzando il pulsante <b>T4</b> del Pannello di Controllo. Se il problema persiste, contattare il concessionario o il rivenditore.
60	Interruzione dello scambio di dati sul CAN BUS.	Controllare i cavi e collegare tutti i componenti del sistema di pedalata assistita.
70	Forza applicata alla pedalata fuori dal corretto range.	Spegnere completamente il sistema e riaccenderlo utilizzando il pulsante <b>T4</b> del Pannello di Controllo. Se il problema persiste, contattare il concessionario o il rivenditore.
71	Rotazione dei pedali non rilevata.	Spegnere completamente il sistema e riaccenderlo utilizzando il pulsante <b>T4</b> del Pannello di Controllo. Se il problema persiste, contattare il concessionario o il rivenditore.

Codice errore	Descrizione	Possibile soluzione
72	Forza applicata sui pedali non rilevata.	Spegnere completamente il sistema e riaccenderlo utilizzando il pulsante <b>T4</b> del Pannello di Controllo. Se il problema persiste, contattare il concessionario o il rivenditore.
73	Guasto nel collegamento al sensore di forza del pedale.	Spegnere completamente il sistema e riaccenderlo utilizzando il pulsante <b>T4</b> del Pannello di Controllo. Se il problema persiste, contattare il concessionario o il rivenditore.
74	Sono stati rilevati errori nei dati.	Spegnere completamente il sistema e riaccenderlo utilizzando il pulsante <b>T4</b> del Pannello di Controllo. Se il problema persiste, contattare il concessionario o il rivenditore.
80	Parametri motore non corretti.	Spegnere completamente il sistema e riaccenderlo utilizzando il pulsante <b>T4</b> del Pannello di Controllo. Se il problema persiste, contattare il concessionario o il rivenditore.
81	Il segnale di velocità non viene riconosciuto.	Assicurarsi che il magnete sui raggi sia correttamente posizionato in relazione al sensore di velocità.
82	Il software è stato manipolato.	Spegnere completamente il sistema e riaccenderlo utilizzando il pulsante <b>T4</b> del Pannello di Controllo. Se il problema persiste, contattare il concessionario o il rivenditore.
83	È stato rilevato un errore nella sequenza del programma.	Spegnere completamente il sistema e riaccenderlo utilizzando il pulsante <b>T4</b> del Pannello di Controllo. Se il problema persiste, contattare il concessionario o il rivenditore.
84	Parametri motore scorretti.	Spegnere completamente il sistema e riaccenderlo utilizzando il pulsante <b>T4</b> del Pannello di Controllo. Se il problema persiste, contattare il concessionario o il rivenditore.



# GENERAL INDEX

## Section 00 - Introduction

- 1. INTRODUCTION .....EN\_1
- 2. MEANING OF "EPAC" -  
Electrical Power Assisted Cycle .....EN\_1
- 3. DESCRIPTION OF SYMBOLS .....EN\_2

## Section 01 - Warnings and Safety Devices

- 1. SAFETY INFORMATION .....EN\_3
  - 1.a - Legal Regulations .....EN\_3
  - 1.b - Correct use .....EN\_4
  - 1.c - Improper use .....EN\_4

## Section 02 - Description and Technical Data

- 1. REMOVING THE PACKAGING .....EN\_5
- 2. IDENTIFICATION PLATE .....EN\_5
- 3. EXTERNAL DIMENSIONS .....EN\_5
- 4. STANDARD EQUIPMENT .....EN\_5
- 5. IDENTIFYING THE BICYCLE  
COMPONENTS .....EN\_5
- 6. TECHNICAL DATA .....EN\_6
- 7. DESCRIPTION OF THE BICYCLE .....EN\_7
  - 7.a - Brakes .....EN\_7
  - 7.b - Gear change unit .....EN\_7
  - 7.c - Frame and forks .....EN\_7
  - 7.d - Wheel units .....EN\_8
  - 7.e - Electrical devices .....EN\_8
  - 7.f - Battery pack .....EN\_8

## Section 03 - Checks and inspections

- 1. USING YOUR BICYCLE FOR THE FIRST  
TIME .....EN\_9
- 2. EACH TIME YOU USE YOUR BICYCLE .....EN\_9
- 3. CHECKING WHEELS AND TYRES .....EN\_9
  - 3.a - Checking wheel fastenings .....EN\_9
  - 3.b - Checking the tyres .....EN\_10
  - 3.c - Checking the tyre valves .....EN\_10
  - 3.d - Checking the tyre pressure .....EN\_10

- 3.e - Checking the wheels .....EN\_11
- 3.f - Checking the saddle and saddle  
support tube .....EN\_11
- 3.g - Checking the handlebars .....EN\_11
- 3.h - Checking the brakes .....EN\_12
- 3.i - Checking the chain and  
the crank mountings .....EN\_12
- 3.l - Checking the electric motor .....EN\_12
- 3.m - Checking the lights (if fitted) .....EN\_13
- 3.n - Checks various accessories .....EN\_13
- 3.o - Other checks .....EN\_13
- 4. TIGHTENING TORQUE .....EN\_14

## Section 04 - Assembly and Adjustments

- 1. MOUNTING THE PEDALS .....EN\_15
- 2. ADJUSTING THE HANDLEBARS .....EN\_15
- 3. ADJUSTING THE SADDLE .....EN\_15
  - 3.a - Regulating the saddle position  
and angle .....EN\_16
- 4. ADJUSTING THE BRAKE LEVERS .....EN\_16
- 5. ADJUSTING THE GEAR CHANGE LEVER .....EN\_16

## Section 05 - Using your bicycle

- 1. GENERAL SUGGESTIONS .....EN\_17
- 2. USING THE GEAR CHANGE UNIT .....EN\_17
- 3. USING THE BRAKES .....EN\_17
- 4. USING YOUR BICYCLE .....EN\_18
- 5. WHAT TO DO FOLLOWING A FALL .....EN\_19
- 6. HOW TO TRANSPORT YOUR BICYCLE .....EN\_19
- 7. LOCKING/RELEASING THE FRONT  
SUSPENSION FORK .....EN\_19
- 8. FRONT SUSPENSION FORK  
ADJUSTMENT .....EN\_19
- 9. NOTES ON BATTERY DURATION .....EN\_20

## Section 06 - Using power assisted pedalling

- 1. INTRODUCTION TO USE** ..... EN\_21
  - 1.a - Quick start instructions for use with instrument "A" .....EN\_22
  - 1.b - Quick start instructions for use with instrument "B" .....EN\_22
- 2. REMOVING THE BATTERY PACK FROM ITS SUPPORT** ..... EN\_23
- 3. CHARGE THE BATTERY PACK** ..... EN\_23
  - 3.a - Activating the battery pack before use.....EN\_23
  - 3.b - Charging the battery pack.....EN\_23
- 4. MOUNTING THE BATTERY PACK ON ITS SUPPORT** ..... EN\_24
- 5. DISPLAY - INSTRUMENT "A"** ..... EN\_24
  - 5.a - Function buttons .....EN\_24
  - 5.b - Display description .....EN\_24
  - 5.c - Pedalling assistance activation and level .....EN\_26
  - 5.d - USB connection.....EN\_27
- 6. DISPLAY - INSTRUMENT "B"** ..... EN\_28
  - 6.a - Function buttons .....EN\_28
  - 6.b - Display description .....EN\_28
  - 6.c - Display icons description .....EN\_29
  - 6.d - Pedalling assistance activation and level .....EN\_29
  - 6.e - "Push help" function .....EN\_30
  - 6.f - USB connection.....EN\_30
- 7. TAKING CARE OF THE BATTERY PACK**..... EN\_31

## Section 07 - Cleaning and Maintenance

- 1. CLEANING AND CARE**..... EN\_32
- 2. PERIODIC MAINTENANCE PROGRAM**... EN\_32
- 3. CLEANING YOUR BICYCLE** ..... EN\_33
- 4. PARKING YOUR BICYCLE** ..... EN\_34
- 5. UNSCHEDULED MAINTENANCE OPERATIONS**.....EN\_35
  - 5.a - Removing and remounting the wheels units .....EN\_35
  - 5.b - Removing the front wheel .....EN\_35
  - 5.c - Mounting the front wheel.....EN\_35
  - 5.d - Removing the rear wheel .....EN\_36
  - 5.e - Mounting the rear wheel.....EN\_36
- 6. FLAT TYRE** ..... EN\_36
- 7. OTHER OPERATIONS**..... EN\_38
- 8. WINTER STORAGE**..... EN\_38

## Section 08 - Troubleshooting

- 1. TROUBLESHOOTING**..... EN\_39
- 2. ERROR CODES** ..... EN\_40

The Company reserves the right to make any aesthetic, functional or commercial modifications to the bicycles that it sees fit, with the purpose of improving the performance of the Product, without prior notice.

# 1. INTRODUCTION

Dear **Customer**,

thank you for purchasing our product. Our electric bicycle is a combination of innovation, design and comfort and has been designed and manufactured exclusively in Italy. The innovative concept of assisted pedalling will revolutionize your cycling habits and open up new horizons; assisted pedalling offers a more comfortable ride without detracting anything from the healthy pleasure of cycling.

This bicycle has been manufactured using the highest quality materials in conformity with all the applicable standards and regulations.

Before using your new bicycle, we strongly recommend that you read and familiarize yourself with the information and instructions contained in this user and maintenance handbook (hereafter referred to as the "Manual").



**Keep this booklet for future consultation, along with the booklet stating the safety recommendations.**

## 2. MEANING OF "EPAC" - Electrical Power Assisted Cycle

The acronym **EPAC** is derived from the initials **E**lectrically **P**ower **A**ssisted **C**ycle.

In order to be assigned the EPAC classification, an electric bicycle must satisfy the requirements set out in the European Standard EN 15194-2008 and the Machine Directive 2006/42/EC.

In short, in order to be approved for EPAC classification, an electric bicycle must comply with the following requirements:

- **Auxiliary electric motor having a maximum continuous rated power of 0.25 kW.**
- **Propulsive power cut-off when the cyclist stops pedalling.**
- **Gradual reduction of auxiliary power output as the vehicle speed increases and final cut-off when the speed reaches 25 km/h.**

**Provided the requirements set out in the Directives are adhered to and maintained, you may continue to use your bicycle in accordance with the regulations governing the use of traditional (non electric) bicycles, which means that you may use it on cycle paths and that you are NOT required wear a safety helmet, take out Public Liability insurance or fit the vehicle with a license plate.**

**Any attempt to modify the performance or specifications of your EPAC bicycle may result in legal proceedings and fines.**

**In order to use your EPAC bicycle on the public roads, you must first have it fitted with all the accessories stipulated in the Highway Code (front and rear lights, acoustic warning device, etc.) by a qualified installation technician.**

In some countries it may be necessary to ensure that the bicycle specifications comply with the locally applicable standards. Check all such requirements before using your bicycle.

### 3. DESCRIPTION OF SYMBOLS

This manual contains a series of symbols that are intended to draw your attention to particularly important information and instructions. The meaning of these symbols is explained below:

#### **Hazard:**



**This symbol indicates a potential falling hazard and the consequent risk of personal injury and damage (to both yourself and third parties).**

#### **Attention:**



**This symbol indicates that improper conduct may result in damage to property or the environment.**

#### *N.B.:*



*This symbol indicates important information designed to help you get the best out of your bicycle*

#### *Respect the recommended tightening torque:*



*This symbol indicates that it is important to apply the correct tightening torque in order to guarantee safety when using your bicycle. In order to do this it is necessary to use a torque wrench. If you do not possess such a tool, we recommend that you ask a qualified technician to carry out this operation. Incorrect tightening torque may result in components breaking or becoming detached, resulting in dangerous falls. Turn to the last pages of this manual for a list of the correct torque values.*

## 1. SAFETY INFORMATION

- This user and maintenance handbook contains all the information necessary to get to know your EPAC Bicycle, understand the main components and the associated technology, and learn how to use it correctly and safely.
- Carefully read that stated in the safety recommendation booklet.  
Understanding and respecting the warnings can prevent the risk of injury or damage to the user, third parties, animals or property and ensure that the bicycle is used in complete respect for the environment.
- Preserve this manual carefully so that you can consult it at a later date if necessary; if ownership of the EPAC bicycle is transferred to other persons, it must be accompanied by this user and maintenance handbook.
- The documentation (this booklet, safety recommendation booklet, CE Declaration of Conformity, Warranty, etc.) is an integral part of the bicycle, and must be preserved for the duration of its working life.  
If the bicycle is sold or transferred to other persons, the documentation must be handed over to the new owner.

- If this document is lost or damaged, request a new copy from the vendor.
- When taking delivery of your bicycle, make sure that the vendor completes all the sections of the delivery certificate. Make sure that you receive copies of all the documents indicated on the delivery certificate.  
Contact the vendor if any documents are forgotten or omitted.  
Do not use your bicycle until you have received and read all the documentation carefully.

### 1.a - Legal Regulations

**NOTA BENE: consult table "A" in paragraph "1.a" to verify whether your bicycle is suitable for use on roads (if it is fitted with all equipment prescribed by regulations). For the addition of all equipment necessary, contact your trusted dealer, he will be happy to help you.**

- Use the bicycle only for the purposes it has been designed for (see paragraph "1.b").

**1.b - Correct use**

- The bicycle, subject of this manual, is suitable for use both off-road and/or on the road, according to that stated in table "A".
- Using the bicycle for any other purpose than that it has been designed for may result in hazardous riding conditions, falls and accidents. Improper use may also result in short-circuits inside the battery pack, which can lead to fires.

- **ALWAYS** use the bicycle as described in this user booklet, in the safety recommendation booklet and any additional documentation.

**1.c - Improper use**

- Read that stated in paragraph "1.b" of the safety recommendations booklet.
- Users may only carry out the operations described in this manual on their own.

**Tab. "A"**

Model		INTEGRA		LIVING
		FAT	XF2	
<b>Surface</b>				
- Road	tarmac paved			
- public		<b>No (1)</b>	<b>No (1)</b>	<b>YES</b>
- non public		<b>YES</b>	<b>YES</b>	<b>YES</b>
- Path	sand, gravel, earth, etc.	<b>No (1)</b>	<b>No (1)</b>	<b>YES</b>
- public		<b>YES</b>	<b>YES</b>	<b>YES</b>
- non public		<b>YES</b>	<b>YES</b>	<b>YES</b>
- Off-road		<b>YES</b>	<b>YES</b>	<b>YES</b>
- Paved tourist track	undemanding terrain with slight or medium gradients reasonable flat	<b>YES</b>	<b>YES</b>	<b>YES</b>
- Un-paved tourist track	terrain with exposed roots, protrusions, etc.	<b>YES</b>	<b>YES</b>	<b>No</b>
- Sports terrain	terrain designed for freeriding, downhill, BMX, Dirt	<b>No</b>	<b>No</b>	<b>No</b>
- Downhill	Very steep descents with suitably configured tracks	<b>No</b>	<b>No</b>	<b>No</b>
- Freeriding	competitive and creating riding, fast descents on natural terrain	<b>No</b>	<b>No</b>	<b>No</b>

<sup>(1)</sup> Only if the legally required additionally equipment has been installed

**ILLUSTRATIONS**

The illustrations are grouped on the initial pages of the manual

**1. REMOVING THE PACKAGING**

Before shipping, the bicycle is protected with bubble wrapping and packaged in order to ensure that it reaches you in perfect condition. Remove the packaging carefully and dispose of it in compliance with the locally applicable regulations.

**!** **The items of the packaging (plastic bags, polystyrene, straps, etc.) must not be left within the reach of children.**

**2. IDENTIFICATION PLATE**

Each bicycle is equipped with an identification plate positioned in the rear part of the chassis (fig. 1).

Please communicate the serial number indicated on the plate whenever you ask for assistance or to order spare parts.

**3. EXTERNAL DIMENSIONS (M size)**

(Figures "2", "3" and "4")

**4. STANDARD EQUIPMENT**

Once you have removed your bicycle from its packaging, check that the following components are present

(to identify the components, refer to the figures "5", "6", "7" and "8"):

- Complete bicycle
- pos. 29 Right hand pedal
- pos. 35 Left hand pedal
- pos. 13 Battery charger
- pos. 15 Battery charger power supply cable
- pos. 10 User and maintenance manual
- pos. 43 "Safety recommendations" manual

**5. IDENTIFYING THE BICYCLE COMPONENTS**

(Figures "5", "6", "7" and "8")

- 1 Front tyre
- 1a Tyre valve
- 2 Front brake lever
- 3 Rear brake lever
- 4 Left hand grip
- 5 Function selector buttons
- 6 Handlebars
- 7 Control panel - display
- 8 User mode selector buttons
- 9 Right hand grip
- 10 User and maintenance handbook
- 11 Battery LED
- 12 Li-Ion rechargeable battery pack
- 13 Battery charger
- 14 Rear hub axle
- 15 Battery charger power supply cable
- 16 Sprocket set
- 17 Saddle tube
- 18 Saddle
- 19 Battery pack support
- 20 Handlebar tube
- 21 Rear tyre
- 22 Wheel cover strip
- 23 Gear change unit
- 24 Chain

## 02 Description and Technical Data

25	Handlebar joint	35	Left hand pedal
26	Crown guard (optional - not shown)	36	Speed sensor
27	Crown	37	Front light
28	Crank	38	Tail light
29	Right hand pedal	39	Racks
30	Rear disk brake	40	Stand
31	Front hub axle	41	Front mudguard
32	Front disk brake	42	Rear mudguard
33	Front suspension fork	43	"Safety recommendation booklet + inspection forms and shipping documents"
34	Electric motor		

## 6. TECHNICAL DATA


MODEL	FAT INTEGRA	XF2 INTEGRA	LIVING
<b>Motor</b>	Brose series S 36V 250 W		
<b>Battery</b>	Fantic Integra 630 wh		
<b>Display</b>	Multifunction LCD		
<b>Chassis</b>	Aluminium S/M/L		
<b>Suspension fork</b>	Rockshox Bluto 120mm	RockShox Recon RL29 120mm	Suntour XCR34 100mm
<b>Gear change unit</b>	Sram NX 11V		Sram GX 10V
<b>Cranks</b>	Aluminium 170mm		
<b>Sprockets</b>	11-42 th		11-36 th
<b>Front gear</b>	32th		38th
<b>Chain</b>	KMC 11V-e		
<b>Brake system</b>	Sram Level		
<b>Front disk</b>	200mm		180mm
<b>Rear disk</b>	180mm		160mm
<b>Tyres</b>	Schwalbe Jumbo Jim 26x4"	Schwalbe Smart Sam F 29x2,25 R 27,5x2,6	Swchalbe Super Moto x 27.5x2.8
<b>Front wheel</b>	26" 150mm 32sp pin 15mm	29" 110mm 32sp pin 15mm	27,5" 110 mm 32sp pin 15mm
<b>Rear wheel</b>	26" 197mm 32 sp pin 12mm	27,5" 148mm 32 sp pin 12mm	27,5" 148mm 32 SP pin 12mm
<b>Handlebar</b>	Fantic 740mm		FSA 720mm
<b>Handlebar mount</b>	Fantic 60mm		FSA 100mm
<b>Headset</b>	Semi integrated 1"1/8 - 1,5"		
<b>Max load</b>	120kg		
<b>Working temp</b>	0/45 °C		



## 7. DESCRIPTION OF THE BICYCLE

### 7.a - Brakes

- The bicycle is fitted with two, independent disk brakes.  
The left hand lever operates the front brake (fig. "9") and the right hand lever operates the rear brake (fig. "10").
- **Ride with caution until the braking system running in period has been completed.**
- **Run the braking system in by carrying out 30 brief braking manoeuvres, coming to a complete standstill from a medium speed (approx. 25 km/h).**
- **Once the braking system has been run in, the braking force will be noticeably greater.**

 **Operating the brake levers too sharply may cause the wheels to lock and expose the rider to the rider of falling (fig. "11").**

### 7.b - Gear change unit

- The bicycle is fitted with a derailleur gear change system, consisting of a crank-set with a front chain-ring and a cog-set with 8 or 11 individual sprockets. This means that the bicycle has 8 or 11 available gear ratios. The gear change unit enables you to select the ideal ratio for every speed, and makes it easier when riding uphill.



**In order to prevent the motor traction from damaging the chain, reduce the pressure exerted on the pedals before changing gears (fig. "12").**

### 7.c - Frame and forks (fig. "13")

- The bike is equipped with a frame complete of a rear shock absorber and an incorporated amortised fork. Both the rear shock absorber and the front fork are equipped with an adjustment system, a blocking one and an air valve to adjust them depending on the user's weight. Amortisation can be blocked almost completely.

## 7.d - Wheel units

- The wheel units are defined as follows (fig. "14"):  
     "front wheel"  
     "rear wheel"

The units consist of:

- hub;
- sprocket set (or cog-set) (rear hub only);
- brake disk;
- spokes;
- wheel rim;
- wheel rim cover strip;
- tyre;
- inner tube with valve;
- wheel reflectors (optional);
- front mudguard (for "Living" only);
- rear mudguard (for "Living" only).

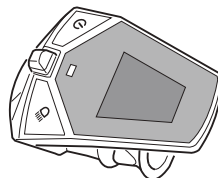
## 7.e - Electrical devices

- For information about the components of the electrical power-assisted pedalling system and how to use them, see Section "06".

**The bicycle can be equipped with two types of pedal-assist control instruments.**

**Check which model is installed on your bicycle and see the relevant instructions.**

### • Instrument "A"



### • Instrument "B"



## 7.f - Battery pack

- The battery pack must be installed in the dedicated supported mounted on the frame. For reasons of safety, the battery pack may be secured to the support using one of the keys supplied with your bicycle.  
     The battery pack is supplied complete with a battery charger and connection cable.

## 1. USING YOUR BICYCLE FOR THE FIRST TIME



**Before using your bicycle, read the safety recommendation booklet and this booklet.**



**The bicycle is shipped to the dealer pre-assembled. Several important safety components are not assembled completely. Your dealer must perform final assembly of the bicycle; making it safe. Serious falls and accidents hazard.**

- Make sure that the vendor has compiled all the sections of the test and inspection report before taking delivery of your bicycle (see section "03" in the safety recommendation booklet).
- Use the bicycle only in a seated position adapted to your physical requirements.
- Adjust the height and position of the saddle (see paragraph "3" - Section "04").
- Ask the vendor for instructions regarding technical devices installed on your bicycle.
- Make sure that the battery pack is fully charged (see paragraph "3.b" - Section "06").

## 2. EACH TIME YOU USE YOUR BICYCLE



**An unsafe bicycle may result in hazardous riding conditions, falls and accidents.**

- Before riding it, always check that your bicycle is safe to use. It is important to bear in mind that the bicycle may have fallen or been knocked over, or been tampered with by strangers while left unattended.
- Read that stated in paragraph "1.g" and "1.h" of the safety recommendations booklet.



**Visually inspect all the bicycle components for incisions, breakages, deep cracks and any other mechanical damage. If you find any defects, contact your vendor.**

## 3. CHECKING WHEELS AND TYRES

### 3.a - Checking wheel fastenings

- Check the wheels one at a time by attempting to rock them from side to side while respecting the direction of travel; the wheel unit locking mechanism must remain stationary. The release lever (1) must be closed (fig. "16"). There should be no squeaking or creaking.

### 3.b - Checking the tyres

- Check the tyres for signs of external damage, foreign bodies and wear and tear; the entire surface of the tyre must conform to the original profile.
  - The cord weft located under the rubber layer must not be exposed.
  - The tyres must not be dented or cracked.
- Remove any foreign bodies (thorns, stones, fragments of glass, etc.) by hand, or with a small screwdriver (proceed with caution). Check for air leaks. In the event of leaks, replace the inner tube (see paragraph "6" - Section "07").

### 3.c - Checking the tyre valves

- If the bicycle is ridden when the tyre pressure is too low, it may displace the position of the tyre and inner tube on the wheel rim, so that the valve assumes an oblique position. In this case, the base of the valve may be torn away from the inner tube while the bicycle is in use, resulting in a sudden loss of tyre pressure.
  - Check the position of the valves: they must be pointing towards the centre of the wheel (fig. "15").
  - If necessary, deflate the tyre, loosen the valve nut (if present) and attempt to correct the position.  
Re-tighten the valve nut (if present) and re-inflate the tyre.

### 3.d - Checking the tyre pressure

- If the tyre pressure is too low:
  - it may displace the position of the tyre and inner tube on the wheel rim, so that the valve assumes an oblique position. In this case, the base of the valve may be torn away from the inner tube while the bicycle is in use, resulting in a sudden loss of tyre pressure.
  - the tyre may become detached from the wheel rim on curves
  - the frequency of faults is increased.



*Tyre pressure should be proportional to the weight of the rider and the total load of the bicycle.*

*The table on the right indicates the reference pressure values.*

*These values are purely indicative. Contact your vendor or a tyre specialist for more information.*

***Always respect the minimum and maximum pressure values indicated on the tyre.***

FAT INTEGRA	
Use	Bar
Road	2
Off-Road	1,5

XF2	
Use	Bar
Road	3,5
Off-Road	3

LIVING	
Use	Bar
Road	3,5
Off-Road	3,5

- Unscrew the safety cap (2) (fig. "17").
- Check the pressure using a pressure gauge, or a pump with a built-in pressure gauge.
- If necessary, inflate or deflate the tyre (pressing against the internal valve "3") (fig. "18").
- Replace the safety cap (2).

### 3.e - Checking the wheels

- Raise the front wheel and rotate it manually. The rim and tyre must rotate in a perfect circle. Make sure that there are no signs of eccentricity or warping.
- Repeat the above procedure for the rear wheel.
- Check that the wheel assemblies are free from foreign bodies (e.g.: twigs, strips of cloth, etc.), and remove them if necessary.
- Make sure that the wheel assemblies have not been damaged by foreign bodies.
- If the wheels are fitted with reflectors, make sure that they are secured correctly; remove them if they are loose.

### 3.f - Checking the saddle and saddle support tube (fig. "19")



**If the saddle support tube is not inserted far enough, it may become detached from the frame while you are riding your bicycle, resulting in hazardous riding conditions, falls and accidents.**

- Make sure that the saddle support tube has been inserted to the correct depth (see paragraph "3" - Section "04"). Using your hands, attempt to rotate the saddle and tube inside the frame by applying pressure to them.

**It should not be possible to move them.**

If any of the parts move, secure them correctly.

### 3.g - Checking the handlebars



**If the handlebars and the handlebar joint are damaged or have not been installed correctly it may result in hazardous riding conditions, falls and accidents.**

- If you observe any defects on these parts, or in case of doubt, do not use your bicycle and contact the vendor or a qualified technician
- Visually inspect the handlebars and the handlebar joint; the joint must be parallel to the front wheel rim and the handlebars must be aligned perpendicularly.
- Block the front wheel between your legs, grasp the handlebars at either end and attempt to turn them in both directions (fig. "20"). Attempt to rotate the handlebars inside the handlebar joint using your hands.

**None of the parts must move.**

There should be no squeaking or creaking.

If any of the parts move, secure them correctly.

- Check that the gear change level, brake levers and hand grips are mounted securely on the handlebars.

Attempt to move the lever using your hands (one at a time).

**None of the parts must move.**

There should be no squeaking or creaking.

If any of the parts move, secure them correctly.

- While squeezing the front brake lever, perform a series of short, sharp backward and forward movements; make sure that there is not any play in the steering system (fig. "21").

There should be no squeaking or creaking.

Contact the vendor or a specialised technician in the event of any defects.

### 3.h - Checking the brakes



**Heavy fall hazard Faulty brakes can always result in hazardous riding conditions, falls and accidents. A brake malfunction may endanger the life of the rider.**

- Take great care when checking your braking system.  
If you observe any defects, or in case of doubt, do not use your bicycle, and contact the vendor or a qualified technician
- While stationary, squeeze both brake levers as far as they will go. The minimum distance between the brake lever and the handlebar grip must be at least 10 mm (fig. "22").  
Attempt to move the bicycle forwards or backwards; both wheels must remain blocked (fig. "23").
- Using your hands, pull the brake callipers in every direction. It should not be possible to move the brake callipers  
Ensure that the brake disks are kept clean at all times.



**The presence of oil and/or grease on the brake disks may reduce braking efficiency resulting in hazardous riding conditions, falls and accidents.**

- While stationary, operate the brake lever repeatedly, holding it in the operated position. The compression point should not change.
- Visually inspect the braking system, starting with the lever and checking the cables and brakes. Make sure there are no hydraulic fluid leaks.
- Check the brake disk for signs of damage. It should be free from notches, breakages, deep scratches and other mechanical damage.
- Raise the front wheel, followed by the rear wheel, and rotate them by hand. The brake disk must rotate freely.

### 3.i - Checking the chain and the crank mountings

- This check must be carried out by two people: the first raises the rear wheel so that it is not in contact with the ground, while the second rotates the right hand pedal crank clockwise. Observing the bicycle from above, check that the crown is aligned with the sprocket block.  
**Both the crown and the sprockets must be completely free from eccentricity.**
- Check for the presence of foreign bodies, removing any that you may find.
- Check the chain for signs of damage. Make sure that the chain is completely free from any damage caused by such elements as curved chain plates, protruding chain pins etc., or any jammed or blocked chain links.
- Check that the crown is fixed securely to the right hand crank, and that there is no play.

### 3.l - Checking the electric motor



**A faulty or damaged electric drive system may cause a short circuit, resulting in a fire hazard.**

- Visually inspect the electrical cables, making sure that they are undamaged and installed correctly.
- Do not switch the electrical control unit on until you have completed all the other checks.
- Pay attention to any error messages that may appear on the display.

### 3.m - Checking the lights (if fitted)



*This paragraph is only valid if the bicycle is equipped for circulation on public roads ("Living" version) or if the same have been added successively.*



**Falling and accident hazards in dark conditions and/or reduced visibility. There is a high risk of failing to see obstacles, or to be seen by other road users.**

- Check the integrity of front (37) and rear (38) light fixing elements (fig. "24" and "25").
- Check that the lights switch on correctly.
- **For the "Living" version only**  
Consult section "06" for switch-on/off of the front and rear lights.  
The command key varies on the basis of the instrument installed on the bicycle.

### 3.n - Checks various accessories

- The bicycle may be fitted with other accessories (e.g.: pannier, bags, water bottle holder, etc.).
- Make sure that all such accessories are fitted correctly and securely.

**None of the parts must move.**

There should be no squeaking or creaking. If any of the parts move, secure them correctly.

### 3.o - Other checks

- If any of the bicycle components (or accessories) are damaged, they may present sharp edges that could cause injuries.
- Check all the components for signs of damage. Ask your vendor or a qualified technician to repair or replace any damaged parts immediately.

## 4. TIGHTENING TORQUE

The corresponding tightening torque (in Nm) is stamped into the heads of the bolts and screws.

If no specific information has been provided by the manufacturer, refer to the following tightening torque values.

Threaded joint	Thread	Tightening torque (Nm)
Pedals	9 / 16"	30
Handlebar joint expansion bolt	M8	5
Handlebar joint angle adjustment screw	M6	6
Handlebar joint screws	M5	5
	M6	6
	M7	7
Saddle support tube joint	M8	10
Saddle joint	M6	10
Brake	M6	8
Brake unit screws	M6	8
Gear lever joint	M5	5
Brake lever joint	M5	5
Hand grips fixing screw	M4	3
	M5	5
Rear wheel pin	-	15
Cranks screws	M15	50





Some of the operations described in the section may be carried out by the user without outside assistance. Only attempt to carry out these procedure if you have the correct tools.

## 1. MOUNTING THE PEDALS

- For reasons of space, the bicycle is shipped without the pedals mounted.
- In order to mount the pedals:
  - remove the protective film from the pedals.
  - the pedals are different from each other and are marked "R" (right) and "L" (left) in order to distinguish them.

### • SCREW THE RIGHT HAND PEDAL "R" TO THE RIGHT HAND PEDAL CRANK, ROTATING IT CLOCKWISE (fig. "26").

- Use a 15 mm wrench to tighten the pedal.



### • SCREW THE LEFT HAND PEDAL "L" TO THE LEFT HAND PEDAL CRANK, ROTATING IT COUNTER-CLOCKWISE (fig. "27").

- Use a 15 mm wrench to tighten the pedal.



## 2. ADJUSTING THE HANDLEBARS

- For reasons of space, the bicycle is also shipped with the handlebars rotated so that they are aligned with the frame.
  - Using a 6 mm Allen key, loosen the screws (1) (fig. "28").
  - Rotate the handlebars so that they are perpendicular to the frame (fig. "29").
  - Tighten the two screws (1) respecting the correct torque values (see paragraph "4" - Section "03") (fig. "29").
- To regulate the height of the handlebars (fig. "31"):
  - loosen the screws (2) using a 4 mm Allen key.
  - Raise or lower the handlebars as required.
  - Tighten the screws (2) respecting the correct torque values (see paragraph "4" - Section "03").

## 3. ADJUSTING THE SADDLE

### • Regulating the height

- Loosen the saddle support tube locking collar (using a 6 mm Allen key) (fig. "30").
- Regulate the height of the saddle by moving the support tube in the desired direction (fig. "32").



**Do not extract the saddle support tube past the indicator mark stamped on it and always ensure that it is inserted into the frame to a depth of at least 10 cm (fig. "33").**

## 04 Assembly and Adjustments

- Align the tip of the saddle so that it is pointing towards the front of the bicycle.
- Re-tighten the saddle support tube locking collar (MAX tightening torque 8 Nm). (fig. "34")



### 3.a - Regulating the saddle position and angle

- Loosen the saddle locking screws (using a 6 mm Allen key) (fig. "35").
- Adjust the angle of the saddle as desired (fig. "36").
- Tighten the screws respecting the correct torque values (see paragraph "4" - Section "03") (fig. "37").



## 4. ADJUSTING THE BRAKE LEVERS

- If you wish to adjust the position of the brake levers:

**i** *The procedure described below is valid for both brake levers.*

- Loosen the lever locking screw (using a 5 mm Allen key) (fig. "38").
- Adjust the angle of the lever as desired (fig. "39").
- Tighten the screws respecting the correct torque values (see paragraph "4" - Section "03") (fig. "40").

## 5. ADJUSTING THE GEAR CHANGE LEVER

- If you wish to adjust the position of the gear change lever:
  - Loosen the lever locking screw (using a 5 mm Allen key) (fig. "41").
  - Adjust the angle of the lever as desired (fig. "42").
  - Tighten the screws respecting the correct torque values (see paragraph "4" - Section "03") (fig. "43").



## 1. GENERAL SUGGESTIONS

- Your bicycle is designed to be used either in the traditional way, or with power-assisted pedalling.



*We recommend that you familiarize yourself with your bicycle before using power-assisted pedalling.*

- To select the riding mode, see Section "06".



**Carefully read that stated in the safety recommendation booklet.**

## 2. USING THE GEAR CHANGE UNIT



**In order to prevent the motor traction from damaging the chain as it transfers from one sprocket to another, reduce the pressure exerted on the pedals when changing gears.**

- The bicycle is fitted with derailleur gears. Each time the rider changes gears the chain is transferred to a different sprocket.



*It is possible to change gear only while the bicycle is in motion.*

- There are two gear levers. Lever "1" is used to transfer the chain to a bigger crown or sprocket, lever "2" is used to transfer the chain to a smaller crown or sprocket.
- Transferring to a bigger sprocket decreases the gear ratio. This reduces pedal resistance and the resulting speed, but makes it easier to ride uphill.

- To transfer the chain to a bigger sprocket (fig. "44"):
  - While pedalling in the direction of travel, push lever "1" with your thumb until it reaches the first stop position (you will hear a distinct "click").
  - In order to change up by more than one gear, push the lever as far as it will go; the chain will jump two or more sprockets.
- To transfer the chain to a smaller sprocket (fig. "45"):
  - While pedalling in the direction of travel, push lever "2" with your thumb until it reaches the stop position (you will hear a distinct "click").

## 3. USING THE BRAKES

- To operate one of the brakes, pull the corresponding lever towards the handlebars (fig. "46").



**Risk of falls and accidents.**

**Braking too sharply may cause the wheels to lock causing the bicycle to skid or tip over.**

- **It is important to familiarize yourself with how the brakes work. Start pedalling slowly and operate the brake levers by applying moderate pressure to them.**
- **Carry out this exercise on level stretches of road when there is no other traffic present.**
- **Distribute the braking action, operating both levers simultaneously.**
- **Take particular care when operating the front brake lever; the presence of sand, gravel etc. on the road could cause the front wheel to slip, resulting in a fall.**

## 05 Using your bicycle



Disk type brakes require a certain “running in period” before they reach their full efficiency.

The general rule is as follows:

- The brakes are considered to have been “run in” after carrying out 30 brief braking manoeuvres at medium speed (approx. 25 km/h).

Avoid long excursions until the braking system running in period has been completed. Once the braking system has been run in, the braking force will be noticeably greater.

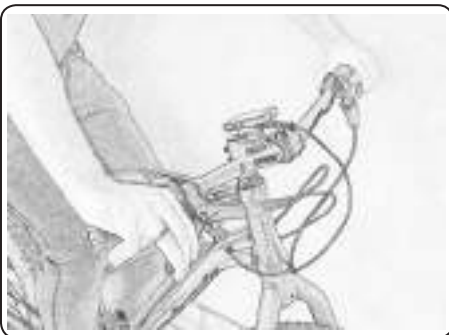
**Operating the brake levers too sharply may cause the wheels to lock.**



The rear brake accounts for (approx.) 65% of the total braking force. To obtain the maximum braking force, operate the two levers simultaneously.

## 4. USING YOUR BICYCLE

- Grasp the left hand grip firmly with your left hand, and right hand grip firmly with your right hand.
- Operate both the brake levers.



- To move forward, place your left foot on the left hand pedal and your right foot on the right hand pedal.
- This action may be performed either while sitting on the saddle, or standing up in the pedals.



- Release both the brake levers.
- Start pedalling.
- ENJOY YOURSELF!



Do not leave the bicycle where it may be exposed to direct sunlight: the battery pack may over heat causing the safety device to intervene.



- **For the “Living” version only**  
**The rack is not suitable for the transport of persons and child seats (fig. “47”).**

## 5. WHAT TO DO FOLLOWING A FALL

- In the event of a fall or an accident, contact your vendor immediately in order carry out a thorough check on your bicycle before reusing it.
- Do not attempt to ride your bicycle again until it has been inspected by the vendor, and repaired if necessary.



**Failure to replace such components, if damaged, may result in hazardous riding conditions, falls, accidents and damage to property.**



**Carefully read that stated in the safety recommendation booklet.**

## 6. HOW TO TRANSPORT YOUR BICYCLE

- To transport the bicycle correctly (e.g. in the car), the front and/or rear wheel may have to be removed (see sections "03" and "07").



**To transport the bicycle correctly and carefully, read the specific recommendations in paragraph "1.f" of the safety recommendations booklet.**

## 7. LOCKING/RELEASING THE FRONT SUSPENSION FORK

- Under certain riding conditions it is possible to block the front fork by turning the ring "1" as shown in the picture. Each mark corresponds to a different locking (fig. "48").

To unlock the fork turn the ring "1" in the opposite direction.

## 8. FRONT SUSPENSION FORK ADJUSTMENT

- To adapt the fork return speed (Rebound) to the road type and to the user's weight it is possible to intervene adjusting air pressure inside the fork by working as follows (fig. "49"):
  - hop on the bike and check how much the front fork lowers; the correct quota is 10÷15% of the total stroke.
  - If the fork lowers more, it is necessary to remove the cap "2" and, using an appropriate not supplied pump, blow air inside the fork (max 150 psi) (fig. "50").
  - If the fork lowers less, deflate air by pressing the pump button (fig. "51").
  - Adjust the fork return speed by operating on the ring under the stem:

**adjustment screw type "A" - (fig. "52")**

**adjustment screw type "B" - (fig. "53")**

## 9. NOTES ON BATTERY DURATION

- Battery duration may vary significantly (from 20 to 150 km) depending on the type of use and the age of the batteries (on average, battery duration is reduced by approx. 40 % after 3 or 4 years).


The main factors that affect battery duration are:

Factor	Relevance	Effect on duration
• Weight of rider and load	*	Decreases as the weight of the rider and any accessories increases.
• Tyre pressure	*	Decreases as the tyre pressure decreases.
• Type of road surface	**	Decreases significantly when riding on mud, damp grass, or irregular surfaces, increases on smooth surfaces.
• Climbing	***	Decreases as the gradient increases.
• Gear ratio	**	Decreases when using "harder" ratios (e.g. 11 or 13), increases when using "easier" ratios (e.g. 36th).
• External temperature	*	Decreases by approx. 15% if the temperature falls below 0°C.
• Speed	***	Decreases exponentially as the speed increases.
• Wind	**	Decreases significantly in the presence of a head wind in excess of 15 km/h, negligible variations at lower wind speeds.
• Assistance setting	**	Decreases as the requested pedalling assistance level increases (long duration in "Cruise" setting, short duration in "Sport" setting).
• Stationary start	**	Decreases the more often the "stop&go" function is used, since the bicycle consumes almost 3 times as much power during the acceleration phase as when it is travelling at a constant speed.

## 1. INTRODUCTION TO USE

This paragraph summarizes the most important information necessary for a correct use of the power-assisted pedalling system.

- Make sure that the battery pack is fully charged (see paragraph "3" of this section).

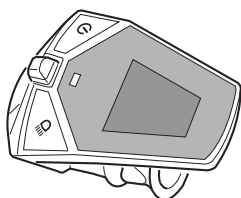
 *When charging the battery, it may be removed or left in its housing on the bicycle.*

- Make sure that the connector is correctly connected to the battery.



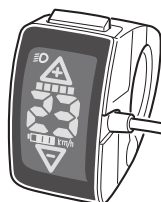
**The bicycle can be equipped with two types of pedal-assist control instruments.**  
**Check which model is installed on your bicycle and see the relevant instructions.**

- To use the "A" instrument, follow the instructions in paragraph "1a" and Chapter "5".



- **Quick start instructions for use with instrument "A"**
  - paragraph "1a"

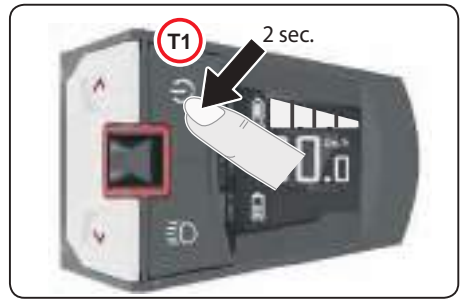
- To use the "B" instrument, follow the instructions in paragraph "1b" and Chapter "6".



- **Quick start instructions for use with instrument "B"**
  - paragraph "1b"

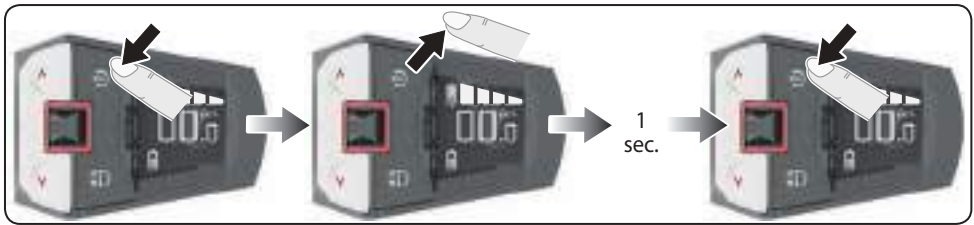
### 1.a - Quick start instructions for use with instrument "A"

- Turn the assisted pedalling system on, by keeping the button "T1" pressed for more than 2 seconds. The display will show the starting page, then it'll pass to the main page.



- Select the assistance level.
- The EPAC bicycle is ready for use.
- To turn off the assisted pedalling system, keep the button "T1" pressed for more than 2 seconds.

- After a certain period of inactivity (approx. one hour), the assisted pedalling system enters "SLEEP" mode.
- To restart the system, it is necessary to press button "T1" on the tool twice (at intervals of one second).



### 1.b - Quick start instructions for use with instrument "B"

- Turn the assisted pedalling system on by keeping the button (1) on the battery pack pressed for three seconds. The four LEDs turn on in sequence and the test page is shown on the tool display (2). The main page is displayed right after.



- Select the assistance level.
- The EPAC bicycle is ready for use.
- After a certain period of inactivity, the assisted pedalling system enters "SLEEP" mode.
- To reactivate it, it is necessary to keep the button (1) on the battery pack pressed for 3 seconds.

- To turn the assisted pedalling system off, keep button (1) on the battery pack pressed for 3 seconds.



## 2. REMOVING THE BATTERY PACK FROM ITS SUPPORT

- Disconnect the connector from the battery pack (fig. "54").
- Completely unscrew the battery fixing screw until you remove it (fig. "55").
- Raise the battery pack until you release it from its support and remove it (fig. "56").
- Place the battery pack on a flat and dry surface.

**!** Do not put the battery pack in contact with water or other liquids. If this happens, do not use it and let it be checked by the retailer.

## 3. CHARGE THE BATTERY PACK

### 3.a - Activating the battery pack before use

The battery pack is supplied partially charged. For this reason, it should be tested before recharging it.

- Press the button (1) to activate the battery.
  - The four LEDs light up in sequence.
- Press the button (1), the LEDs light up for approx. 4 seconds, indicating the battery pack charge level.
  - If none of the LEDs light up it means that the battery is completely discharged.
  - If at least one LED lights up, the battery is at least partially charged.
- Press the button (1) for 3 seconds to switch the battery pack off.



*Make sure that the battery pack is fully charged (all four LEDs lit) before you use your bicycle.*



*The battery switches off after 10 seconds.*

### 3.b - Charging the battery pack

**(fig. "57" and "58")**



**Always use the battery charger supplied with the bicycle.**



*The battery pack may be recharged at any moment, without affecting the duration, however:*

***In order prolong battery life, it should not be recharged too often, or left in the discharged state for more than two months at a time.***

- Connect the power cable to the electrical mains socket.
 

**Make sure that the electrical mains supply voltage corresponds to the value indicated on the battery charger data plate.**
- Connect the small plug on the power cable to the socket on the battery charger (fig. "59").
- Connect the charger connector to the socket on the battery pack.
- At this point the battery starts to recharge.
- The LEDs on the battery pack light up to indicate the charge level. When all four LEDs are lit it indicates that the battery pack is fully charged. Each LED corresponds to approx. 25% of the full charge.
- Disconnect the battery charger from its power supply and the connector from the battery pack.
- Once the battery pack has been fully charged, if it remains connected to the battery charger, and the latter remains connected to its power

## 06 Using power assisted pedalling

supply, after two hours, the battery charger re-checks the state of the battery and, if necessary, starts to recharge it again.

- The LEDs on the battery charger indicate its current state.

LED	
Stand-by	green
Charging	red
Battery charged	green
Error	blinking red

## 4. MOUNTING THE BATTERY PACK ON ITS SUPPORT

- Insert the battery pack in its specific support on the chassis by placing the rubber rod (1) on the fork support (2) (fig. "60").
- Delicately push the battery pack downwards to lay it in its specific support. (fig. "61").
- Connect the connector to the battery pack (fig. "62").
- Completely screw the fixing screw to lock the battery (fig. "63" y "64").

## 5. DISPLAY - INSTRUMENT "A"

### 5.a - Function buttons

- T1.** Display switching on/off (assisted pedalling system ON/OFF)
- T2.** Lights switching on/off(if present and connected)
- Short pressing: the light turns on.
  - Longer pressing (more than 2 seconds): the light turns off.
  - In automatic mode: the light turns on and off depending on the surrounding level of light. It is possible to turn the light on or off whenever it is desired by pressing this button.

**T3.** Joystick

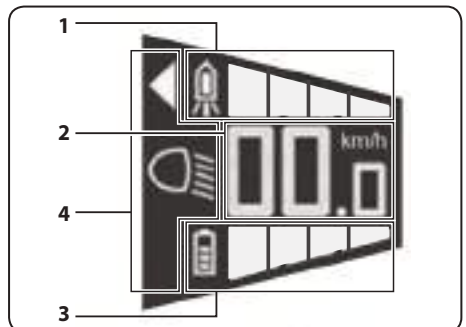


**T4.** Decreases the pedalling assistance level

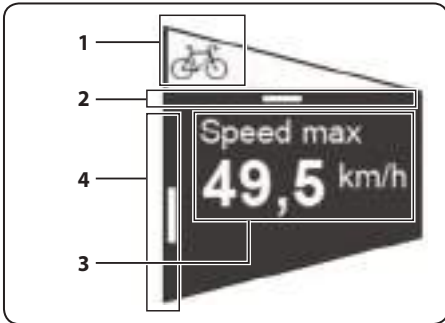
**T5.** Increases the pedalling assistance level  
Keep this button pressed for more than 3 seconds to activate the push help function (max. 6km/h) until the button is released.

### 5.b - Display description

- The display offers a variety of information on different pages.  
Move the joystick laterally to pass from one page to another.  
Some pages offer additional pages to which it is possible to access by moving the joystick "T3" vertically.
- The main page offers the following information:



- 1- Displaying the pedalling assistance level
  - 2- Speed
  - 3- Battery charge level.
  - 4- "Triangle" symbol: push help function active.  
"Light" symbol: lights condition (if present).
- The other pages show the following information:
- 1- Page icon.
  - 2- Horizontal browsing position.
  - 3- Page content.
  - 4- Vertical browsing position (it refers to other pages and shows the current position).



#### Push power

- Shows the power (in watts) generated by the cyclist for the assisted pedalling activation.



#### Residual range

- Shows the residual range with the assisted pedalling support.



#### Travelled distance

- Shows the travelled distance (since the last zeroing).  
This page has subpages.



#### Travelled distance -> Average speed

- Shows the average speed referred to the travelled distance.



#### Travelled distance -> Maximum speed

- Shows the maximum reached speed referred to the travelled distance.



#### Travelled distance -> Reset

- Press the joystick "T3", the writing "RESET" is shown.
- Press down the joystick "T3" to select the writing "RESET" which changes colour.
- Press the joystick "T3" again to reset all the values (distance, average and maximum speed) to "0".



&gt;&gt;&gt;&gt;

**Total distance**

- Shows the total travelled distance with the help of the assisted pedalling. This page has subpages.



**Total distance -> Maximum speed**

- Shows the maximum reached speed with the help of the assisted pedalling on the whole travelled distance.



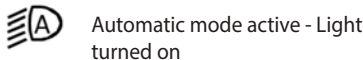
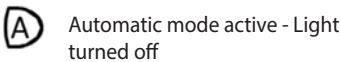
**Automatic light**

(Only usable if the headlights are present and connected)

- Use this page to activate the light turning on/off automatic mode (the light turns on and off depending on the surrounding light level).
- If the automatic mode is active, the "light" symbol on the main page is shown with an "A" inside.



-- Light turned off



- It is possible to turn the light on or off whenever it is desired by pressing the button "T2".

**5.c - Pedalling assistance activation and level**

- The assisted pedalling power level depends on a number of factors. The table on the right provides an indication of the maximum assistance level depending on the selected function.
- The values may be affected by various factors, such as:
  - selected gear ratio
  - riding style
  - tyre type and pressure
  - rider's age
  - type of terrain
  - total weight of the bicycle
  - condition of the battery pack
  - etc.
- To activate the assisted pedalling:
  - Turn on the tool by keeping the button "T1" pressed for more than 2 seconds.
  - Press the button "T5" once or more times to select the pedalling assistance level; the function activates immediately.

*"minimum" pedalling assistance level*



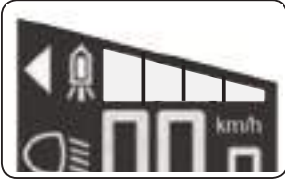
*"medium" pedalling assistance level*



*"medium" pedalling assistance level*



"maximum" pedalling assistance level



- To shut off the pedalling assistance function it is enough to press the button "T4" once or more times until all the marks on the display are turned off; the function immediately deactivates.

pedalling assistance "deactivated"



### 5.c.a - "Push help" function

- This function allows to help the bicycle push in particular situations (for example: at the start of a slope, or on an uneven terrain, etc.). The function can be used both while walking alongside the bicycle and when riding.
- To activate the function it is necessary to keep the button "T5" pressed for more than three seconds; the function deactivates when the button is released.
- When the function is active, the "triangle" symbol is shown on the main page.

### 5.d - USB connection

- The tool is equipped with an Usb port protected by a rubber cover.



**i** In the event of a prolonged use in severe conditions, the motor will be powered in progressively reduced way in order to not exceed the safety temperature.

Setting	Assistance %
OFF	0
I	40
II	150
III	320
IV	40

- It is possible to connect an external device (mobile, smartphone, mp3 player etc.) to the Usb port. Once the link has been performed, the new connection is shown on the device.

**Fantic Motor takes no responsibility for eventual damages caused to the external device connected to the Usb port.**

- To correctly disconnect the device, please refer to the instructions supplied together with the device itself.
- Correctly reposition the rubber cover on the Usb port.

**The tool is protected against water and dirt ONLY when the rubber cover is correctly positioned.**

## 6. DISPLAY - INSTRUMENT "B"

### 6.a - Function buttons

T1. Display switching ON/OFF.



See paragraph "1" for how to turn the assisted pedalling system on.

Briefly press the button to put the tool in stand-by mode.

Briefly press it again to turn it back on.

T2. Lights switching on/off (if present and connected)

- Short pressing: the light turns on.

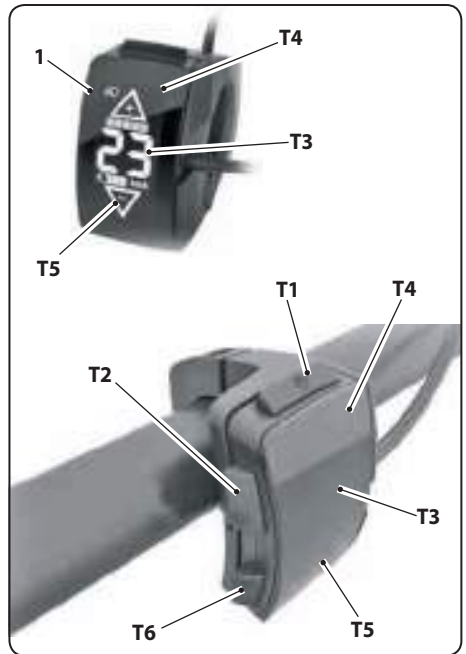
- Short pressing: the light turns off.

T3. Display

T4. Increases the pedalling assistance level.

T5. Decreases the pedalling assistance level.

T6. Keep this button pressed for more than 3 seconds to activate the push help function (max. 6km/h) until the button is released.



### 6.b - Display description

- The display shows various information described in the next page.

- To set the unit of measurement of speed from km/h to miles/h:

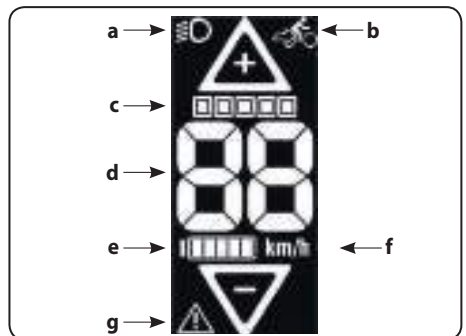
- Press button "T2" for three seconds.

- Press one of the buttons "+" (T4) or "-" (T5) to select the unit of measurement.

- Press button "T2" for three seconds to confirm your choice.

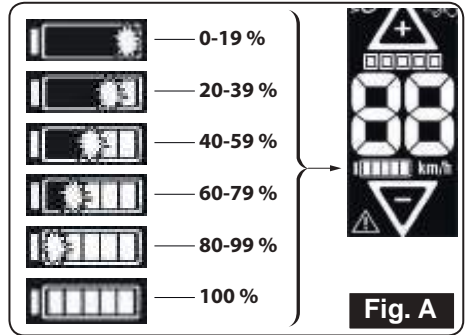
- The main page offers the following information:

- "Light" symbol: lights condition (if present).
- Mode change
- Displaying the pedalling assistance level
- Speed
- Battery charge level.
- Unit of measurement (km/h > m/h)
- System anomaly signal



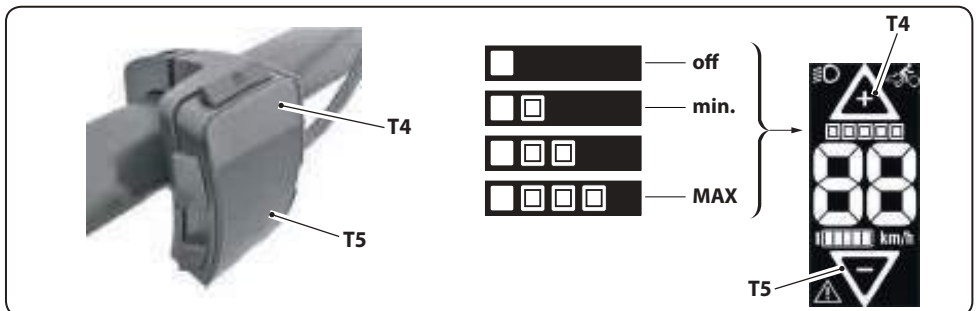
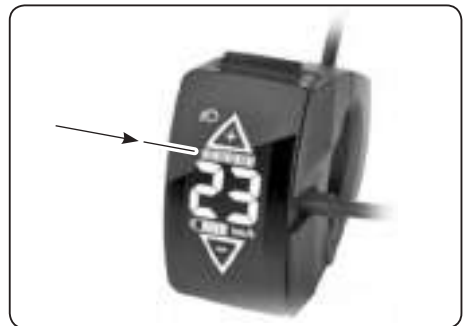
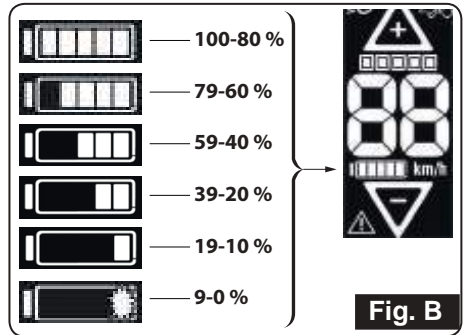
### 6.c - Display icons description

- During battery charging (if switched on) the display shows the charge status, according to the layout represented in figure "A".
- During use of the bicycle, with the pedalling assistance system on, the display shows the residual charging status of the battery according to the layout represented in figure "B".



### 6.d - Pedalling assistance activation and level

- The assisted pedalling power level depends on a number of factors. The table on the right provides an indication of the maximum assistance level depending on the selected function.
- The values may be affected by various factors, such as:
  - selected gear ratio
  - riding style
  - tyre type and pressure
  - rider's age
  - type of terrain
  - total weight of the bicycle
  - condition of the battery pack
  - etc.
- To activate the assisted pedalling:
  - Turn the assisted pedalling system on, keeping the button on the battery pack pressed for three seconds (see paragraph "1b").



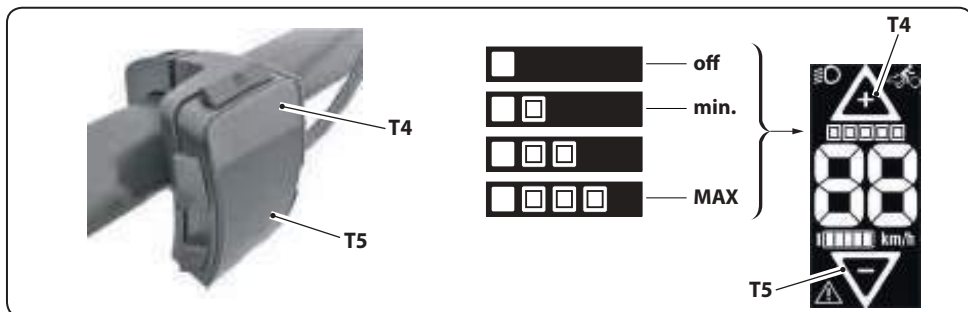
ENGLISH

## 06 Using power assisted pedalling

- Press the button "T4" once or more times to select the pedalling assistance level; the function activates immediately.
- Press button "T5" to decrease the pedalling assistance level.
- To disable the assisted pedalling:
  - Press button "T5" once or more times until the graphic aside is selected; the system turns off.

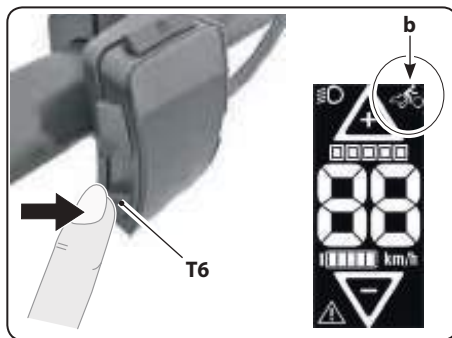


*In the event of a prolonged use in severe conditions, the motor will be powered in progressively reduced way in order to not exceed the safety temperature.*



### 6.e - "Push help" function

- This function allows to help the bicycle push in particular situations (for example: at the start of a slope, or on an uneven terrain, etc.). The function can be used both while walking alongside the bicycle and when riding.
- To activate the function it is necessary to keep the button "T6" pressed for more than three seconds; the function deactivates when the button is released.
- When the function is active, the "b" symbol appears in the top right corner of the display.



Once the link has been performed, the new connection is shown on the device.

### 6.f - USB connection

- The tool is equipped with an Usb port protected by a rubber cover.
- It is possible to connect an external device (mobile, smartphone, mp3 player etc.) to the Usb port.



**The charging current is 5 ampere. Fantic Motor takes no responsibility for eventual damages caused to the external device connected to the Usb port.**

- To correctly disconnect the device, please refer to the instructions supplied together with the device itself.



## 7. TAKING CARE OF THE BATTERY PACK

### **Reducing the battery power**

- In order to safeguard against overloads or overheating, the battery pack is equipped with an automatic function that reduces the power according to the power level and temperature.
- When the battery cell temperature exceeds 70°C or falls to value between 0 and 10°C, the motor power is reduced by 4 steps of 25% each until it is completely deactivated.
- When the charge level is <5%, the power-assisted pedalling function is switched off, in order to guarantee sufficient power to supply the display and illumination for another 4 hours until the battery deactivates and enters auto-protection mode.

### **Maintenance, cleaning and storage**

- Make sure that the battery pack is kept clean at all times.  
Clean it thoroughly using a soft, dry cloth.
- Do not immerse the battery pack in water (or other liquids) or clean it using water jets. If the battery pack stops working, contact the authorized vendor.
- Never place the battery pack on a dirty surface. It is important to avoid encrustations on the recharging socket and the contacts.
- For maximum battery life, treat the battery pack with care and, above all, respect the following storage conditions.
  - Temperature ..... 18 - 23°C
  - Relative humidity .... 0 - 80%
  - Charge level..... 70%



The operations described in this section may be carried out by the user.  
All other operations **MUST** be carried out by the vendor or qualified personnel.

## 1. CLEANING AND CARE



**Always disconnect the battery pack before carrying out maintenance and/or cleaning operations (fig. "54").**



**Failure to clean and care for your bicycle correctly may result in hazardous riding conditions, falls and accidents. Caring for your bicycle properly will prolong its working life (fig. "56").**

## 2. PERIODIC MAINTENANCE PROGRAM

- Carry out the operations described below to ensure that your bicycle and all its components continue to function correctly and safely.
- **After using your bicycle**, always check the following parts:
  - First, carry out general cleaning on your bicycle (especially after riding it in dirty and/or muddy conditions) (see paragraph "3" - Section "07").
  - Spokes.
  - Wheel rims, inspecting them for signs of wear and tear and checking that they are concentric.
  - Tyres for signs of damage and foreign bodies.
  - Front wheel quick release device for signs of wear and tear.
  - Gear wheels and suspension components, inspecting them for signs of wear and tear and checking that they function correctly.
  - Hydraulic brakes, inspecting them for signs of

wear and tear and checking that they function correctly (check for leaks).

- Lights (if fitted).
- Lubricate the chain and sprockets after riding your bicycle in wet conditions, after washing it with water and after prolonged use on sandy terrain (see paragraph "3" - Section "07").
- **After completing 300 to 500 Km**
  - Check the following parts for signs of wear and tear (contact your vendor in order to replace them if necessary):
  - Chain.
  - Sprockets.
  - Teeth.
  - Wheel rims.
  - Brake disks.
  - Clean chain, sprockets and teeth.
  - Lubricate the chain and the sprockets. Use a suitable lubricant (see paragraph "3" - Section "07").
  - Check the tightening torque on all the screws.

- **After completing 3,000 Km**
  - Arrange for the following parts to be checked:
  - Hub.
  - Steering unit.
  - Pedals.
  - Gear change and brake cables (the Teflon sheaths must not come into contact with lubricants or oil).


Take your bicycle to the authorized vendor in order to:


- Remove.
- Check.
- Clean.
- Grease (lubricate).
- And replace components, as necessary.


### • **After using your bicycle in very wet conditions**


Clean and lubricate the following parts:


- Chain.
- Sprockets.
- Teeth.
- Gearwheel system.
- Brakes (with the exception of the disk surfaces).

 *It is important to bear in mind that some lubricants and maintenance products may not be suitable for use on your bicycle.*

 *Contact your specialized vendor for more information.*

 *Using unsuitable lubricants or maintenance products may damage or compromise the correct operation of your bicycle.*

 *Ensure that brake shoes, brake disks and the braking surfaces on the wheel rims do not come into contact with maintenance products or lubricating oils, as this would reduce the braking efficiency of your bicycle.*


 **Failure to inspect and repair damages to your bicycle resulting from a fall, or failure to carry out such operations correctly, may result in hazardous riding conditions, further falls and accidents.**

**Do not hesitate to return your bicycle to the vendor or take it to a specialized bicycle workshop for the necessary checks and inspections. This is the only way to be certain of identifying and repairing worn and damaged parts safely.**

## 3. CLEANING YOUR BICYCLE

Proceed as follows:

- **Disconnect the battery pack and remove it; remove the display (see paragraph "3" - Section "06").**
- Using a delicate water jet, remove as much dirt (soil, small stones, sand, grass, etc.) as possible.
- Allow the bicycle to dry.
- Spray the entire bicycle with a suitable detergent.
- Carefully spray every part of the bicycle using a delicate water jet.  
You may also wish to use a sponge or a cloth during this phase
- Allow the bicycle to dry.
- Cleaning and lubricating the chain:
  - pour a few drops of bicycle chain detergent onto clean, lint-free cotton cloth.
  - rub the cloth along the chain.
  - feed the chain forward so that the cloth comes into contact with its entire length.
  - request a helper to raise the rear wheel so that it is not in contact with the ground, then rotate the pedal crank **very slowly** in the direction of travel in order to distribute the detergent over the entire length of the chain. Make sure that the chain is fully lubricated.
  - Allow the detergent to evaporate for approx. 1 hour.
  - Apply a small quantity of bicycle chain lubricant to the chain links.

 **Using too much lubricant, or unsuitable products, may result in dripping onto the brake disks, significantly reducing the bicycle braking efficiency.**

- Remove any excess lubricant from the chain using a clean, dry lint-free cloth.
- Clean the wheel rims and brake disks using a suitable degreasing product (consult your vendor).

**!** **Do not use motorcycle chain lubricants on your bicycle as this will cause the chain and gear change components to jam. Use ONLY lubricants that are specifically indicated for bicycle chains.**

- Manually remove any remaining dirt using a clean, lint-free cotton cloth and a suitable detergent.
- Spray the entire bicycle using a wax spray or similar protective product.
- Wait until the reaction time indicated on the specific product has elapsed, then polish your bicycle using a clean, lint-free cotton cloth.
- Clean the brake disks manually, using a clean, dry lint-free cotton cloth and a suitable degreasing product.

**!** **The presence of wax spray or other protective products on the brake disks will significantly reduce the braking efficiency of your bicycle.**

**Clean the brake disks using a suitable degreasing product. Consult the vendor.**

- The following components must not be treated with protective products:
  - brake shoes;
  - brake disks;
  - hand grips, brake and gear change levers;
  - saddle;
  - tyres.

## 4. PARKING YOUR BICYCLE

**!** **When the bicycle is resting on its stand or against a wall, fence or railings, even the slightest contact may cause it to tip over. This may result in injuries to persons or animals and damage to property.**

**Park your bicycle only in a position where it does not constitute an obstacle.**

**Keep children and animals away from the bicycle when it is parked.**

**Do not park your bicycle close to objects that are easily damaged, such as motor vehicles, etc.**

How to park your bicycle correctly:

- Position the bicycle on a flat, stable surface.
- When the bicycle is stationary, lower the stand using your right foot until it clicks into place.
- Rotate the handlebars so that they are facing slightly to the left.
- Gently tilt the bicycle to the left until it reaches a stable position.
- Check that the bicycle is stable.
- Hold the bicycle still with one hand by grasping it lightly by the handlebars or the saddle and, using the other hand, strike it gently in either direction in the area of the saddle. If it seems that the bicycle may fall over, move it to a more stable position.

To park it without using the stand:

- Position the bicycle on a flat, stable surface.
- Lean the rear wheel or saddle against a stable object.
- Rotate the handlebars so that they are facing in the direction in which the bicycle is leaning.
- Ensure that the bicycle is stationary and stable. If it seems that the bicycle may fall over, position it elsewhere and/or in another manner.

## 5. UNSCHEDULED MAINTENANCE OPERATIONS

### 5.a-Removing and remounting the wheels units

- It is necessary to remove the wheel units when repairing tyres or other wheel components. It may also be useful when transporting the bicycle (for example: in the boot of your car).



**It is absolutely essential to deflate the tyres when transporting the bicycle in a car or any other motor vehicle!**

### 5.b-Removing the front wheel

- Pull the eccentric lever so that it moves away from the wheel hub. The lever can be rotated by approx. 180° around its axis (fig. "65").
- Push the lever towards the hub to "hook it" to the ring groove (fig. "66").
- Rotate the eccentric lever in order to unscrew the axle pin and extract it from the wheel hub (fig. "67").
- Remove the complete wheel from the fork (fig. "68").

- Insert the transport block (f - supplied) between the brake pistons (fig. "69").



*Never operate the hydraulic brakes when the wheel unit has been removed. Use the transport blocks (f - supplied) and remember to remove them before replacing the front wheel.*



*Take care not to lose the two spacers (d) (fig. "70").*

### 5.c - Mounting the front wheel



*Make sure that the two spacers (d) are in position.*

- Remove the transport block (f) from the brake pistons (fig. "71").



*Do not operate the front brake lever.*

- Insert the wheel in the fork, making sure that the brake disk is positioned between the brake pistons.
- Insert the axle pin from the brake opposite side and push it until it protrudes from the other end of the wheel hub (fig. "72").
- Push the lever towards the hub to "hook it" to the ring groove (fig. "66").
- Turn the eccentric lever until hooking the pin (by hand) (fig. "73").
- Raise the lever and push it until it comes to rest against the fork (fig. "74").
- Check that the wheel has been mounted securely and correctly.



**If the quick release lever has not been closed properly, the wheel may shift or come loose. This may result in hazardous riding conditions, falls and accidents.**

### 5.d - Removing the rear wheel

- Using the gear change lever, transfer the chain to the smallest sprocket (see paragraph "2" - Section "05") (fig. "75").
- **Position the bicycle so that it is stable and the rear wheel is off the ground.**
- Push the gear change unit forward and press the button (t) to lock it in place (fig. "76"). The tension on the chain is released.
- Using a 6 mm wrench, unscrew the axle pin from the brake side (fig. "77").
- Slide the axle pin out of the frame.
- Disengage the chain from the sprocket and remove the wheel (fig. "78").
- Insert the transport block (f - supplied) between the brake pistons (fig. "69").



*Never operate the hydraulic brakes when the wheel unit has been removed. Use the transport blocks (f - supplied) and remember to remove them before replacing the front wheel (fig. "69").*

### 5.e - Mounting the rear wheel


- Remove the transport block (f) from the brake pistons (fig. "79").



*Do not operate the rear brake lever.*

- Insert the wheel between the frame forks, positioning the chain on the smallest sprocket and making sure that the brake disk is positioned

between the brake piston (fig. "80").

- Insert the axle pin from the brake side and push it until it protrudes from the other end of the wheel hub (fig. "81").
- Using a 6 mm wrench, tighten the axle pin from the brake side (fig. "82").
- Apply the correct tightening torque to the axle pin (see the chart at the end of section "3"). 
- Push the gear change unit forward to release it (fig. "83").
- Make sure that the wheel turns freely.

## 6. FLAT TYRE

- In the event of a flat tyre, first of all, attempt to re-inflate it, if the tyre deflates again it may be punctured or damaged.
- If you need replace a tyre we recommend you contact your vendor or a bicycle tyre fitter.
- If you wish to repair a tyre yourself, make sure you have the following items:
  - 2 tyre levers
  - A (new) inner tube having the same type of valve and dimensions as the one to be replaced
  - A new tyre (if necessary)
  - A compatible bicycle pump



**!** If repairs are not carried out correctly it may result in dangerous riding conditions. Do not attempt to carry out this repair if you do not have the necessary tools.

- Remove the wheel unit (see the preceding paragraphs in the section).
- Remove the valve safety cap (2) (fig. "17").
- Deflate the tyre completely by pressing the inner valve "3" (fig. "18").
- Lift the tyre away from the wheel rim using the tyre levers and starting from the point opposite the valve.
- Remove the inner tube from inside the tyre. Make a note of how the inner tube was aligned inside the tyre.
- Identify the cause of the puncture:
  - Inflate the defective inner tube using the bicycle pump.
  - Attempt to find the point where the air escapes.
  - If it is possible to identify the air leak, twist the inner tube around so that the valve is pointing inwards.



- If the leak is located on the inner surface:
  - Check that the rim protection band is positioned correctly in its housing.
  - Check that all the spoke holes are covered. If not, contact your vendor.

- Check the rim for signs of damage (sharp edges, chips, splinters, etc.). If you notice any damage of this type, contact your vendor.
- Check whether there are multiple puncture holes located close to each other.

If so, it may indicate a "snake bite", which is caused by riding over sharp objects when the tyre pressure is too low.

- If the rim is not damaged, fit a new inner tube.
- If the leak is located on the outer surface:
  - Position the inner tube next to the wheel rim, complete with the tyre, in the alignment in which they were fitted.
  - Attempt to identify the area on the tyre that corresponds to the point where the hole is located in the inner tube. Items such as thorns, small stones or fragments of glass will often be found lodged in the tyre surface.
  - Remove any objects that may have caused the damage carefully, using a fingernail, a penknife or a similar object.
  - In the event of extensive damage or tears, replace the tyre.

**!** Avoid touching the inner surface of the tyre with your fingers since there may still be sharp objects lodged in the tyre that could cause cuts or lacerations. Do not slide your fingers rapidly along the inner surface of the tyre. Take care when touching the side walls of the tyre.

If it is necessary to replace the tyre:

- remove it completely from the wheel rim.
- fit the new tyre, inserting one side onto the wheel rim.



*Make sure that the direction arrow on the tyre corresponds to the direction of rotation.*

If it is not necessary to replace the tyre:

- Inflate the new inner tube slightly so that it begins to take shape.
- Insert the valve through the corresponding hole on the wheel rim.

The valve must be aligned so that it is pointing towards the centre of the wheel (see paragraph "3.c". Section "03").

- Push the remaining wall of the tyre onto the wheel rim, starting at the point where the valve is located.
- Push the opposing sides of the tyre onto the rim simultaneously, working your way right around the perimeter and starting from the valve.



*The further away from the valve you get, the greater the force required to push the tyre onto the rim. For this reason, it may be necessary to use the tyre levers, while taking care not to damage the inner tube.*

- Inflate the inner tube a little more.
- Move the tyre backwards and forwards, transversally with respect to the direction of rotation.



*Make sure that the tyre is positioned centrally on the wheel rim and that the inner tube does not protrude at any point.*

- Inflate the inner tube to the recommended pressure (see value indicated on the tyre).
- Replace the wheel unit (see the preceding paragraphs in the section).
- Check the tyres.

## 7. OTHER OPERATIONS

- For any maintenance operations not described in this section, contact your vendor.

## 8. WINTER STORAGE

When the bicycle is not used for prolonged periods:

- Disconnect the battery and recharge it; recharge it at least once every 4 months.
- Check the tyre pressure (1 bar) and inflate them at least once every 4 months.



# 1. TROUBLESHOOTING

If you encounter problems while riding your bicycle, first check whether the fault is described in the following tables.

This table is designed to help you identify the correct solution without taking your bicycle to the authorized vendor.

If the problem is not described in the table, or the proposed solution does not correct the fault, consult the authorized vendor before using your bicycle again.

Problem	Possible cause	Possible solution
It is not possible to activate the display or the power-assisted pedalling system.	The battery pack has malfunction, despite being fully charged.	Press the white push-button on the battery pack to check whether it is switched on. The battery pack charge level indicator LEDs should switch on. If they do not, the battery pack may be defective.
	Battery pack overheated.	Wait until the battery pack has cooled down.
	Battery pack not installed correctly.	Remove the battery pack and attempt to reinsert it into its coupling. Make sure that it is positioned correctly.
	Battery pack discharged.	Recharge the battery pack using the dedicated battery charger.
	Electrical contacts on battery pack and/or connector damaged.	Make sure that all the contacts are clean. If necessary, clean them using a soft, dry cloth.
	Display not mounted correctly on its support.	Remove the display from the support and reposition it. Make sure that it has been inserted correctly.
	Display and/or support contacts damaged.	Make sure that all the contacts are clean. If necessary, clean them using a soft, dry cloth.
	Connector not inserted correctly into the battery pack.	Insert the connector correctly into the battery pack contact.
The display does not provide any data, even though the bicycle is in motion.	The contact on the rear wheel spokes has not been mounted correctly or is positioned too far away from the sensor.	Check the position of the contact on the rear wheel spokes; in particular, the distance from the speed sensor must be between 5 mm and 17 mm.
The bicycle lights (if fitted) do not switch on.	Light power supply cables on connected correctly.	Check the cables and the electrical plugs and connect them correctly.
The display indicates an error code.	A system error is present.	Consult the following table.

## 2. ERROR CODES - INSTRUMENT "A"

Check whether the error code that appears on the display is included in the table and, if so, proceed as indicated.



### Pay attention to the error codes!

The error codes can denote severe anomalies in the pedelec system. These anomalies prevent a safe functioning of the pedelec and could cause damages to the system itself or personal injuries. Stop using the pedelec.

Identify the meaning of the error code and please follow the indications in order to correct it.

If you're not sure of the meaning of the error code, please stop using the system and park the bicycle. Please contact the manufacturer, the retailer or its workshop to find information on how to proceed.

Problem	Possible cause	Possible solution
10	Battery pack charge level insufficient.	Recharge the battery pack using the dedicated battery charger.
11	Battery charge level too high.	Turn the system off completely and turn it back on using the button <b>T4</b> on the Control Panel. If the problem persists, please contact the dealer or the retailer.
12	The battery is almost / completely dead.	Recharge the battery pack using the dedicated battery charger.
20	Electrical measurements defective.	Turn the system off completely and turn it back on using the button <b>T4</b> on the Control Panel. If the problem persists, please contact the dealer or the retailer.
21	Heat sensor defective.	Turn the system off completely and turn it back on using the button <b>T4</b> on the Control Panel. If the problem persists, please contact the dealer or the retailer.
24	The internal voltage is outside the operating range.	Recharge the battery pack using the dedicated battery charger.
25	Motor current measurement error.	Turn the system off completely and turn it back on using the button <b>T4</b> on the Control Panel. If the problem persists, please contact the dealer or the retailer.

Problem	Possible cause	Possible solution
26	The software has been reset.	Turn the system off completely and turn it back on using the button <b>T4</b> on the Control Panel. If the problem persists, please contact the dealer or the retailer.
40	Over-current detected in motor.	Reduce the load on the motor by pedalling more slowly or reducing the assisted pedalling power level.
41	Over-current detected in motor.	Reduce the load on the motor by pedalling more slowly.
42	Motor rotation problem.	Turn the system off completely and turn it back on using the button <b>T4</b> on the Control Panel. If the problem persists, please contact the dealer or the retailer.
43	Short circuit in motor.	Turn the system off completely and turn it back on using the button <b>T4</b> on the Control Panel. If the problem persists, please contact the dealer or the retailer.
44	Motor over-heated.	Reduce the load on the motor by pedalling more slowly or reducing the assisted pedalling power level.
45	The software corrected an error while the motor was rotating.	Turn the system off completely and turn it back on using the button <b>T4</b> on the Control Panel. If the problem persists, please contact the dealer or the retailer.
46	No motor movement detected despite a current level measurement of >2A.	Turn the system off completely and turn it back on using the button <b>T4</b> on the Control Panel. If the problem persists, please contact the dealer or the retailer.
60	Data exchange on CAN BUS interrupted.	Check the cables and connect all the power-assisted pedalling system components.
70	Force applied to pedalling outside correct range.	Turn the system off completely and turn it back on using the button <b>T4</b> on the Control Panel. If the problem persists, please contact the dealer or the retailer.
71	Pedal rotation not detected.	Turn the system off completely and turn it back on using the button <b>T4</b> on the Control Panel. If the problem persists, please contact the dealer or the retailer.

Problem	Possible cause	Possible solution
72	Force applied to pedals not detected.	Turn the system off completely and turn it back on using the button <b>T4</b> on the Control Panel. If the problem persists, please contact the dealer or the retailer.
73	Pedal force sensor connection fault.	Turn the system off completely and turn it back on using the button <b>T4</b> on the Control Panel. If the problem persists, please contact the dealer or the retailer.
74	Errors in the data have been detected.	Turn the system off completely and turn it back on using the button <b>T4</b> on the Control Panel. If the problem persists, please contact the dealer or the retailer.
80	Motor parameters not correct.	Turn the system off completely and turn it back on using the button <b>T4</b> on the Control Panel. If the problem persists, please contact the dealer or the retailer.
81	The speed signal is not recognized.	Make sure that the magnet on the spokes is correctly positioned in relation to the speed sensor.
82	The software has been tampered with.	Turn the system off completely and turn it back on using the button <b>T4</b> on the Control Panel. If the problem persists, please contact the dealer or the retailer.
83	A program sequence error has been detected.	Turn the system off completely and turn it back on using the button <b>T4</b> on the Control Panel. If the problem persists, please contact the dealer or the retailer.
84	Motor parameters incorrect.	Switch the battery pack off, wait a few minutes, then switch it on again by pressing the push-button present on the battery pack. If the problem persists, contact the vendor.

# TABLE DES MATIÈRES GÉNÉRALE

## Section 00 - Introduction

- 1. INTRODUCTION ..... FR\_1
- 2. SIGNIFICATION DE « EPAC » - Vélo à assistance électrique au pédalage ..... FR\_1
- 3. DESCRIPTION DES SYMBOLES ..... FR\_2

## Section 01 - Avertissements et consignes de sécurité

- 1. INFORMATIONS SUR LA SÉCURITÉ ..... FR\_3
  - 1.a - Dispositions réglementaires.....FR\_3
  - 1.b - Usage conforme .....FR\_4
  - 1.c - Usage non conforme.....FR\_4

## Section 02 - Description et caractéristiques techniques

- 1. RETRAIT DE L'EMBALLAGE ..... FR\_5
- 2. PLAQUE D'IDENTIFICATION ..... FR\_5
- 3. DIMENSIONS ..... FR\_5
- 4. ÉQUIPEMENT DE BASE..... FR\_5
- 5. IDENTIFICATION DES COMPOSANTS DE LA BICYCLETTE ..... FR\_5
- 6. CARACTÉRISTIQUES TECHNIQUES..... FR\_6
- 7. DESCRIPTION DU VÉLO ..... FR\_7
  - 7.a - Freins.....FR\_7
  - 7.b - Dérailleur .....FR\_7
  - 7.c - Cadre et fourche .....FR\_7
  - 7.d - Groupes de roue.....FR\_8
  - 7.e - Dispositifs électriques.....FR\_8
  - 7.f - Batterie.....FR\_8

## Section 03 - Contrôles et inspections

- 1. LORS DE LA PREMIÈRE UTILISATION DE LA BICYCLETTE ..... FR\_9
- 2. AVANT CHAQUE UTILISATION DE LA BICYCLETTE..... FR\_9
- 3. CONTRÔLE DES ROUES ET DES PNEUS .... FR\_9
  - 3.a - Contrôle de la fixation des roues .....FR\_9
  - 3.b - Contrôle des pneus ..... FR\_10

- 3.c - Contrôle de la valve des pneus..... FR\_10
- 3.d - Contrôle de la pression des pneus..... FR\_10
- 3.e - Contrôle des roues..... FR\_11
- 3.f - Contrôle de la selle et de la tige de selle ..... FR\_11
- 3.g - Contrôle du guidon ..... FR\_11
- 3.h - Contrôle des freins..... FR\_12
- 3.i - Contrôle de la chaîne et fixation des manivelles ..... FR\_12
- 3.l - Contrôle du moteur électrique ..... FR\_12
- 3.m - Contrôle des feux (si présents)..... FR\_13
- 3.n - Contrôle des accessoires divers ..... FR\_13
- 3.o - Autres contrôles..... FR\_13

- 4. COUPLES DE SERRAGE..... FR\_14

## Section 04 - Montages et réglages

- 1. MONTAGE DES PÉDALES ..... FR\_15
- 2. RÉGLAGE DU GUIDON..... FR\_15
- 3. RÉGLAGE DE LA SELLE ..... FR\_15
  - 3.a - Réglage de la position et de l'inclinaison de la selle.....FR\_16
- 4. RÉGLAGE DES LEVIERS DES FREINS ..... FR\_16
- 5. RÉGLAGE DU LEVIER DE CHANGEMENT DE VITESSES..... FR\_16

## Section 05 - Utilisation de la bicyclette

- 1. SUGGESTIONS GÉNÉRALES..... FR\_17
- 2. UTILISATION DU DÉRAILLEUR ..... FR\_17
- 3. UTILISATION DES FREINS ..... FR\_17
- 4. UTILISATION DE LA BICYCLETTE..... FR\_18
- 5. QUE FAIRE APRÈS UNE CHUTE ÉVENTUELLE..... FR\_19
- 6. COMMENT TRANSPORTER LA BICYCLETTE..... FR\_19
- 7. BLOCAGE/DÉBLOCAGE DE LA FOURCHE AVANT ..... FR\_19
- 8. RÉGLAGE DE LA FOURCHE AVANT ..... FR\_19
- 9. REMARQUES CONCERNANT L'AUTONOMIE DE LA BATTERIE..... FR\_20

## Section 06 - Utilisation de l'assistance au pédalage

1. **INTRODUCTION À L'UTILISATION**..... FR\_21
  - 1.a - Indications synthétiques pour le démarrage avec une utilisation de l'instrument « A » ..... FR\_22
  - 1.b - Indications synthétiques pour le démarrage avec une utilisation de l'instrument « B »..... FR\_22
2. **RETRAIT DE LA BATTERIE DE SON LOGEMENT** ..... FR\_23
3. **PROCÉDER AU CHARGEMENT DE LA BATTERIE**..... FR\_23
  - 3.a - Activation de la batterie avant utilisation..... FR\_23
  - 3.b - Chargement de la batterie..... FR\_23
4. **INSTALLATION DE LA BATTERIE DANS SON LOGEMENT**..... FR\_24
5. **AFFICHEUR - INSTRUMENT « A »**..... FR\_24
  - 5.a - Touches de fonction ..... FR\_24
  - 5.b - Description de l'afficheur ..... FR\_24
  - 5.c - Activation et niveau d'assistance au pédalage..... FR\_26
  - 5.d - Connexion USB ..... FR\_27
6. **AFFICHEUR - INSTRUMENT « B »**..... FR\_28
  - 6.a - Touches de fonction..... FR\_28
  - 6.b - Description de l'afficheur ..... FR\_28
  - 6.c - Description des icônes présentes à l'écran ..... FR\_29
  - 6.d - Activation et niveau d'assistance au pédalage..... FR\_29
  - 6.e - Fonction d'« Aide à la poussée » ..... FR\_30
  - 6.f - Connexion USB..... FR\_30
7. **PRÉCAUTIONS CONCERNANT LA BATTERIE**..... FR\_31

## Section 07 - Nettoyage et maintenance

1. **NETTOYAGE ET ENTRETIEN** ..... FR\_32
2. **PROGRAMME D'ENTRETIEN PÉRIODIQUE** ..... FR\_32
3. **NETTOYAGE DE LA BICYCLETTE** ..... FR\_33
4. **RANGEMENT DE LA BICYCLETTE** ..... FR\_34
5. **INTERVENTIONS DE MAINTENANCE EXTRAORDINAIRE**..... FR\_35
  - 5.a - Démontage et remontage des groupes de roue ..... FR\_35
  - 5.b - Démontage de la roue avant ..... FR\_35
  - 5.c - Montage de la roue avant ..... FR\_35
  - 5.d - Démontage de la roue arrière..... FR\_36
  - 5.e - Montage de la roue arrière ..... FR\_36
6. **PNEU À PLAT**..... FR\_36
7. **AUTRES INTERVENTIONS** ..... FR\_38
8. **REPOS HIVERNAL**..... FR\_38

## Section 08 - Dépannage

1. **DÉPANNAGE**..... FR\_39
2. **CODES D'ERREUR**..... FR\_40

La Société se réserve le droit exclusif d'apporter des modifications esthétiques, fonctionnelles ou commerciales sur les modèles de bicyclettes sans préavis, si elle le juge utile pour l'amélioration du Produit.

# 1. INTRODUCTION

Cher **Client**,

merci d'avoir acheté notre produit.  
Notre vélo électrique est un concentré de nouveautés, design et confort et a été entièrement conçu et fabriqué en Italie.  
Grâce au concept innovant du vélo à assistance électrique au pédalage, vous allez changer votre façon de pratiquer le cyclisme et découvrir un monde nouveau ; l'assistance au pédalage rend la conduite confortable sans rien enlever au plaisir sain de la pratique du cyclisme.

Cette bicyclette a été fabriquée avec des matériaux et des composants de la plus haute qualité en parfaite conformité avec toutes les réglementations en vigueur.

Avant d'utiliser votre nouveau vélo, nous vous recommandons de lire et de vous familiariser avec les instructions contenues dans ce Livret d'utilisation et d'entretien (appelé ci-après le « Manuel »).



**Conserver ce livret avec le livret contenant les avertissements de sécurité pour toute référence future.**

## 2. SIGNIFICATION DE « EPAC » - Vélo à assistance électrique au pédalage

L'acronyme **EPAC** dérive des initiales d'**E**lectrical **P**ower **A**ssisted **C**ycle qui est la description en anglais de ce que l'on appelle en français Vélo à Assistance Électrique (VAE) .

Pour être classé avec le sigle EPAC, un vélo électrique doit être conforme à la Directive Européenne EN 15194-2008 et à la Directive Machines 2006/42/CE.

En bref, pour être classé EPAC, un vélo électrique doit répondre aux exigences suivantes :

- **Moteur auxiliaire électrique d'une puissance nominale continue de 0,25 kW maximum.**
- **Interruption de l'assistance de la propulsion électrique lorsque le cycliste cesse de pédaler.**
- **Réduction progressive de l'assistance du moteur électrique avec l'augmentation de la vitesse et annulation totale lorsque la vitesse maximale de 25 km/h est dépassée.**

**Le respect des Directives et le maintien des exigences substantielles vous permettent d'utiliser votre vélo dans le respect des règlements en vigueur pour les vélos traditionnels (non électriques), en permettant son utilisation sur les pistes cyclables, sans l'obligation du port du casque, de l'assurance de responsabilité civile envers les tiers et de la plaque d'immatriculation.**

**Les interventions qui changeraient le mode de fonctionnement de votre bicyclette VAE sont sanctionnables et punissables selon la loi.**

**Pour pouvoir utiliser votre bicyclette VAE sur la route, il faut tout d'abord faire installer tous les dispositifs optionnels prescrits par le Code de la Route (feux avant et arrière, avertisseur sonore, etc.) par un opérateur qualifié.**

Dans certains Pays, il peut être nécessaire de vérifier la conformité des caractéristiques de la bicyclette aux exigences des normes locales spécifiques. Vérifier les conditions requises avant d'utiliser le vélo.

### 3. DESCRIPTION DES SYMBOLES

Tout au long du manuel, des symboles sont destinés à attirer l'attention sur certains points particulièrement importants. Leur signification est la suivante :

#### **Danger :**



**Ce symbole indique un risque potentiel de chute pouvant entraîner des risques de lésions et blessures aux personnes (pour soi-même ou les tiers).**

#### **Attention :**



**Ce symbole indique qu'un comportement incorrect peut entraîner des dommages matériels ou environnementaux.**

#### *Remarque :*



*Ce symbole met en évidence des informations importantes qui vous aideront à tirer le meilleur parti de votre vélo.*

#### *Respecter le couple de serrage prescrit :*



*En présence de ce symbole, le couple de serrage correct doit être respecté afin d'assurer la sécurité pendant l'utilisation du vélo. Ceci n'est possible qu'en utilisant une clé dynamométrique. Si vous ne disposez pas de cet appareil, il est recommandé de faire effectuer cette opération par un personnel qualifié. Les composants installés avec un couple incorrect peuvent se briser ou se détacher et provoquer de graves chutes. Le couple de serrage correct est indiqué dans les dernières pages de ce manuel.*



## 1. INFORMATIONS SUR LA SÉCURITÉ

- Ce livret d'utilisation et d'entretien contient toutes les informations nécessaires pour vous familiariser avec votre vélo VAE (EPAC), en connaître les principaux composants et la technologie correspondante, et découvrir toutes les mesures nécessaires pour une utilisation correcte et sûre.
- Lire attentivement les informations contenues dans le livret d'avertissements de sécurité.  
La connaissance et le respect des consignes préviennent les risques d'accidents pour vous-même et les tiers, les animaux ou les choses et permettent l'utilisation de la bicyclette dans le plein respect de l'environnement.
- Conservez soigneusement ce livret pour toute consultation ultérieure ; si vous cédez ce vélo VAE à une autre personne, remettez-lui également le livret d'utilisation et d'entretien.
- La documentation (ce livret, le livret d'avertissement de sécurité, la déclaration de conformité CE, la garantie, etc.) fait partie intégrante de la bicyclette et doit être conservée pendant toute la durée de vie de celle-ci.  
En cas de vente ou de cession du vélo, veuillez remettre la documentation au nouvel utilisateur.
- En cas de perte ou d'endommagement de ce livret, veuillez en demander un nouvel exemplaire à votre revendeur.
- Lors de la remise du vélo, assurez-vous que le revendeur a bien rempli le certificat de livraison en entier. Assurez-vous d'avoir reçu tous les documents indiqués sur le certificat de livraison.  
Contactez le revendeur si vous constatez des omissions ou des oublis. N'utilisez le vélo qu'après avoir reçu et lu attentivement toute la documentation.

### 1.a - Dispositions réglementaires

**REMARQUE : voir les tableau « A » du paragraphe « 1.a » pour vérifier si votre vélo est adapté pour une utilisation sur route (sachant qu'il ne dispose pas de tous les équipements requis par la réglementation). Pour ajouter tous les équipements requis, contacter votre revendeur qui se fera un plaisir de vous aider.**

- Utiliser la bicyclette conformément à l'usage prévu (Lire du paragraphe « 1.b »).

**1.b - Usage conforme**

- Le vélo objet de ce manuel, convient à une utilisation hors route et/ou sur route, comme indiqué dans le tableau « A ».
- L'utilisation de ce vélo à des fins autres que celles prévues peut entraîner des situations de conduite dangereuses, des chutes et des accidents. Des courts-circuits peuvent également se produire à l'intérieur de la batterie et provoquer ainsi un incendie.

- Le vélo objet de ce manuel, convient à une utilisation hors route et/ou sur route, comme indiqué dans le tableau « A ».

**1.c - Usage non conforme**

- Lire les informations du paragraphe « 1.b » du livret d'avertissements de sécurité.
- L'utilisateur ne peut effectuer que les opérations décrites dans ce manuel.

**Tab. « A »**

Modèle		INTEGRA		LIVING
		FAT	XF2	
<b>Parcours</b>				
- Route	goudronnée			
- publique		<b>Non (1)</b>	<b>Non (1)</b>	<b>Oui</b>
- non publique		<b>Oui</b>	<b>Oui</b>	<b>Oui</b>
- Sentier	sable, gravier, terre, etc.	<b>Non (1)</b>	<b>Non (1)</b>	<b>Oui</b>
- public		<b>Oui</b>	<b>Oui</b>	<b>Oui</b>
- non public		<b>Oui</b>	<b>Oui</b>	<b>Oui</b>
- Véhicules non routiers		<b>Oui</b>	<b>Oui</b>	<b>Oui</b>
- Sentier de randonnée pavé	sol facile avec pentes légères ou moyennes, assez plat	<b>Oui</b>	<b>Oui</b>	<b>Oui</b>
- Sentier de randonnée non pavé	sol avec racines, escaliers, saillies, etc.	<b>Oui</b>	<b>Oui</b>	<b>Non</b>
- Parc de sports	terrain approprié pour freeriding, downhill, BMX, Dirt	<b>Non</b>	<b>Non</b>	<b>Non</b>
- Downhill	Pentes très abruptes avec des pistes spécialement configurées	<b>Non</b>	<b>Non</b>	<b>Non</b>
- Freeriding	utilisation sportive et artistique, descente rapide sur terrain libre	<b>Non</b>	<b>Non</b>	<b>Non</b>

<sup>1)</sup> Seulement avec l'équipement supplémentaire prescrit par la loi installé

**ILLUSTRATIONS**

Les illustrations sont regroupées dans les pages initiales de la notice

**1. RETRAIT DE L'EMBALLAGE**

Le vélo est expédié emballé et protégé avec du papier bulle afin de préserver son intégrité mécanique et esthétique.

Retirer soigneusement l'emballage et l'éliminer conformément aux réglementations locales.

**!** Les éléments de l'emballage (sacs en plastique, polystyrène, feuillets, etc.) ne doivent pas être laissés à la portée des enfants en raison de leur caractère potentiellement dangereux.

**2. PLAQUE D'IDENTIFICATION**

Les éléments de l'emballage (sacs en plastique, polystyrène, feuillets, etc.) ne doivent pas être laissés à la portée des enfants en raison de leur caractère potentiellement dangereux.

**3. DIMENSIONS (Taille M)**

(Figures "2", "3" et "4")

**4. ÉQUIPEMENT DE BASE**

Après avoir retiré le vélo de son emballage, vérifier que les composants suivants sont présents

(identification des composants dans les figures "5", "6", "7" et "8") :

- Bicyclette complète
- pos. 29 Pédale droite
- pos. 35 Pédale gauche
- pos. 13 Chargeur de batterie
- pos. 15 Cordon d'alimentation du chargeur de batterie
- pos. 10 Livret d'utilisation et d'entretien
- pos. 43 Livret « Avertissements de sécurité »

**5. IDENTIFICATION DES COMPOSANTS DE LA BICYCLETTE**

(Figures "5", "6", "7" et "8")

- 1 Pneu avant
- 1a Valve pneumatique
- 2 Levier de frein avant
- 3 Levier de frein arrière
- 4 Poignée gauche
- 5 Pavé de sélection de fonction
- 6 Guidon
- 7 Instrument de contrôle - afficheur
- 8 Boutons de sélection du mode d'utilisation
- 9 Poignée droite
- 10 Livret d'utilisation et d'entretien
- 11 Led batterie
- 12 Batterie rechargeable Li-Ion
- 13 Chargeur de batterie
- 14 Axe du moyeu arrière
- 15 Cordon d'alimentation du chargeur de batterie
- 16 Cassette de pignons
- 17 Tige de selle
- 18 Selle
- 19 Support batterie
- 20 Tige du guidon
- 21 Pneu arrière
- 22 Bande couvre-jante
- 23 Groupe dérailleur
- 24 Chaîne

## 02 Description et caractéristiques techniques

25	Potence du guidon	35	Pédale gauche
26	Protection du plateau (optionnel - non représenté)	36	Capteur de vitesse
27	Plateau	37	Phare avant
28	Manivelle	38	Phare arrière
29	Pédale droite	39	Porte-bagages
30	Frein à disque arrière	40	Béquille
31	Axe du moyeu avant	41	Garde-boue avant
32	Frein à disque avant	42	Garde-boue arrière
33	Fourche avant	43	Livret « Avertissements de sécurité + formulaires d'inspection et documents de livraison »
34	Moteur électrique		


## 6. CARACTÉRISTIQUES TECHNIQUES

MODÈLE	FAT INTEGRA	XF2 INTEGRA	LIVING
<b>Moteur</b>	Série Brose S 36V 250 W		
<b>Batterie</b>	Fantic Integra 630 wh		
<b>Afficheur</b>	Multifonction LCD		
<b>Cadre</b>	Aluminium S/M/L		
<b>Fourche</b>	Rockshox Bluto 120mm	RockShox Recon RL29 120mm	Suntour XCR34 100mm
<b>Suspension</b>	Sram NX 11V		Sram GX 10V
<b>Manivelles</b>	Aluminium 170mm		
<b>Pignons</b>	11-42 th		11-36 th
<b>Couronne antérieure</b>	32th		38th
<b>Chaîne</b>	KMC 11V-e		
<b>Système de freinage</b>	Sram Level		
<b>Disque antérieur</b>	200mm		180mm
<b>Disque postérieur</b>	180mm		160mm
<b>Pneus</b>	Schwalbe Jumbo Jim 26x4"	Schwalbe Smart Sam F 29x2,25 R 27,5x2,6	Swchalbe Super Moto x 27,5x2,8
<b>Roue avant</b>	26" 150 mm 32 ép. pivot 15 mm	29" 110 mm 32 ép. pivot 15 mm	27,5" 110 mm 32 ép. pivot 15 mm
<b>Roue arrière</b>	26" 197 mm 32 ép. pivot 12 mm	27,5" 148 mm 32 ép. pivot 12 mm	27,5" 148mm 32 ép. pivot 12 mm
<b>Guidon</b>	Fantic 740mm		FSA 720mm
<b>Potence du guidon</b>	Fantic 60mm		FSA 100mm
<b>Jeu de direction</b>	Semi-intégré 1"1/8 - 1,5"		
<b>Charge max.</b>	120kg		
<b>Temps de fonctionnement</b>	0/45 °C		

## 7. DESCRIPTION DU VÉLO

### 7.a - Freins

- Le vélo est équipé de deux freins à disque indépendants.  
Le levier gauche actionne le frein de la roue avant (fig. "9") tandis que le levier droit actionne le frein de la roue arrière. (fig. "10").
- **Conduisez prudemment tant que le système de freinage n'est pas rodé.**
- **Soumettez vos freins à un rodage ; la règle générale est la suivante : effectuez environ 30 freinages brefs jusqu'à l'arrêt complet en partant d'une vitesse moyenne (environ 25 km/h).**
- **Une fois le système de freinage rodé, une force de freinage très élevée sera disponible.**

 **Un actionnement trop fort des leviers de frein peut entraîner le blocage des roues, ce qui peut entraîner un risque de chute. (fig. "11").**

### 7.b - Dérailleur

- Le vélo est équipé d'un dérailleur à chaîne, d'un pédalier avec un plateau et d'un pignon avec 8 ou 11 roues dentées individuelles (voir « Caractéristiques techniques »). Vous avez 8 ou 11 rapports à votre disposition. Le dérailleur offre le rapport optimal pour chaque vitesse et aide à affronter les pentes plus facilement.



**Ne pas effectuer le changement de vitesse avec le moteur en traction, mais alléger tout d'abord la pression sur les pédales avant de changer le rapport, sinon la chaîne pourrait se casser. (fig. "12").**

### 7.c - Cadre et fourche (fig. "13")

- Le vélo est doté d'un cadre avec amortisseur arrière incorporé et d'une fourche avec suspension incorporée. L'amortisseur arrière et la fourche avant sont tous deux équipés d'un dispositif de réglage et de blocage et d'une valve à air pour le réglage en fonction du poids de l'utilisateur. L'amortissement peut être bloqué presque complètement.

## 7.d - Groupes de roue

- Les groupes de roue sont définis comme suit (fig. "14"):
  - « roue avant »
  - « roue arrière »

Les groupes sont composés de :

- moyeu ;
- pignon (également appelé cassette ou jeu de pignons) (uniquement sur le moyeu arrière) ;
- frein à disque ;
- rayons ;
- jante ;
- fond de jante ;
- pneu ;
- chambre à air avec valve ;
- réflecteurs jante (en option) ;
- garde-boue avant (uniquement pour « Living ») ;
- garde-boue arrière (uniquement pour « Living »).

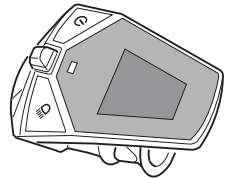
## 7.e - Dispositifs électriques

- Les composants du système d'assistance électrique au pédalage et leur utilisation sont décrits dans la section « 06 ».

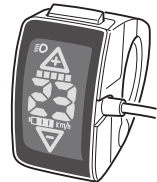
**Le vélo peut être équipé de deux types d'instrument de commande du pédalage assisté.**

**Vérifier quel modèle est installé sur votre vélo, et consulter les instructions correspondantes.**

### • Instrument "A"



### • Instrument "B"



## 7.f - Batterie

- La batterie doit être installée sur le support ad hoc fixé au cadre. Pour des raisons de sécurité, la batterie peut être verrouillée sur le support à l'aide d'une des clés fournies. La batterie est en outre livrée avec le chargeur approprié et les câbles nécessaires à la recharge.

## 1. LORS DE LA PREMIÈRE UTILISATION DE LA BICYCLETTE



**Avant d'utiliser votre vélo, lire attentivement le livret d'avertissements de sécurité et le présent manuel.**



**Le vélo est livré au revendeur pré-assemblé. Certains composants importants pour la sécurité ne sont pas entièrement assemblés ; votre revendeur doit effectuer le montage final du vélo afin de garantir la sécurité durant son utilisation. Risque de chutes et d'accidents graves.**

- Assurez-vous que le revendeur a bien rempli le formulaire d'essai et d'inspection avant la livraison. (voir la section « 03 » du livret d'avertissements de sécurité).
- Utilisez le vélo uniquement dans la position d'assise qui vous convient.
- Réglez la position et la hauteur de la selle (voir le paragraphe « 3 » - Section « 04 »).
- Demandez à votre revendeur les instructions concernant les dispositifs techniques du vélo.
- Chargez complètement la batterie (voir le paragraphe « 3.b » - Section « 06 »).

## 2. AVANT CHAQUE UTILISATION DE LA BICYCLETTE



**Une bicyclette non sûre peut entraîner des situations de conduite dangereuses, des chutes et des accidents.**

- Avant chaque utilisation, vérifiez que le vélo est en mesure de fonctionner en toute sécurité. Prenez aussi en considération la possibilité que le vélo ait pu tomber au sol ou avoir été manipulée par des inconnus lorsqu'elle était sans surveillance.
- Lire les informations figurant aux paragraphes « 1.g » et « 1.h » du livret d'avertissements de sécurité.



**Vérifiez visuellement toutes les parties du vélo pour déceler toute entaille, cassure, fissure profonde et autres dommages mécaniques.**

**Si l'inspection révèle des défauts, contactez votre revendeur.**

## 3. CONTRÔLE DES ROUES ET DES PNEUS

### 3.a - Contrôle de la fixation des roues

- En agissant d'abord sur une roue, puis sur l'autre, secouer le groupe de la roue avec force transversalement par rapport au sens de marche ; le mécanisme de blocage du groupe de la roue ne doit pas bouger. Le levier de serrage (1) doit être fermé. (fig. "16"). On ne doit pas entendre de grincements ou de craquements.

### 3.b - Contrôle des pneus

- Vérifiez que les pneus ne présentent pas de dommages externes, de corps étrangers ou de signes d'usure ; toute la surface du pneu doit avoir son profil d'origine.
  - La trame du pneu qui se trouve sous la couche de caoutchouc ne doit pas être visible.
  - Il ne doit y avoir ni égratignures ni fissures.
- Enlevez avec les mains tout objet étranger éventuel (épines, petits cailloux, fragments de verre ou similaires) ou utilisez un petit tournevis avec précaution. Vérifiez si de l'air s'échappe après cette opération. En cas de fuite d'air, remplacez la chambre à air (voir le paragraphe « 6 » - Section « 07 »).

### 3.c - Contrôle de la valve des pneus

- En raison des sollicitations et d'une pression insuffisante des pneus, le pneu et la chambre à air peuvent se déplacer sur la jante et provoquer l'inclinaison des valves. Dans ce cas, la base de la valve peut se déchirer pendant la conduite, provoquant ainsi une perte soudaine de pression du pneu.
  - Vérifier la position de la valve : les valves doivent être orientées vers le centre de la roue (fig. "15").
  - Si nécessaire, dégonfler le pneu, desserrer l'écrou de la valve (si présent) et essayer de corriger la position de la valve. Serrer l'écrou de la valve (si présent) puis gonfler le pneu.

### 3.d - Contrôle de la pression des pneus

- À cause de la pression insuffisante des pneus :
  - le pneu et la chambre à air peuvent se déplacer sur la jante et provoquer l'inclinaison des valves. Dans ce cas, la base de la valve peut se déchirer pendant la conduite, provoquant ainsi une perte soudaine de pression du pneu.
  - dans les virages, le pneu pourrait se détacher de la jante
  - la fréquence des pannes augmente.



*Plus le poids corporel et la charge sont élevés, plus la pression des pneus doit être élevée.*

*Les valeurs de référence sont indiquées dans le tableau ci-contre.*

*Veillez noter que les valeurs indiquées dans le tableau sont purement indicatives. En cas de doute, adressez-vous à votre revendeur ou à un spécialiste des pneus.*

**Respectez toujours la pression minimale et maximale indiquées sur le pneu.**

#### FAT INTEGRA

Utilisation	Bar
Sur route	2
Hors route	1,5

#### XF2

Utilisation	Bar
Sur route	3,5
Hors route	3

#### LIVING

Utilisation	Bar
Sur route	3,5
Hors route	3,5



- Dévisser le capuchon de protection (2) (fig. "17").
- Contrôler la pression avec un manomètre ou une pompe équipée d'un manomètre.
- Si nécessaire, gonfler le pneu ou le dégonfler (en appuyant sur la valve interne « 3 ») (fig. "18").
- Visser le capuchon de protection (2).

### **3.e - Contrôle des roues**

- Soulever la roue avant et faire tourner la roue avant avec la main.  
La jante et le pneu doivent tourner de manière parfaitement circulaire. Les excentricités ou les flambements ne sont pas autorisés.
- Procéder de la même manière pour le contrôle de la roue arrière.
- Vérifier qu'il n'y a pas de corps étrangers sur les groupes de roue (p. ex. : brindilles, débris de tissu, etc.), et les enlever le cas échéant.
- Vérifier que les groupes de roue n'ont pas été endommagés par des corps étrangers.
- Si des réflecteurs de jante ont été installés, vérifier qu'ils sont bien fixés ; s'ils sont desserrés, veuillez les enlever.

### **3.f - Contrôle de la selle et de la tige de selle (fig. "19")**



**Si la tige de selle n'est pas suffisamment enfoncée, elle risque de se détacher du cadre et de provoquer des situations de conduite dangereuses, des chutes et des accidents.**

- Veiller à ce que la tige de selle soit insérée à la bonne profondeur (voir le paragraphe « 3 » - Section « 04 »). En forçant à l'aide de vos mains, essayez de faire pivoter la selle et la tige de selle à l'intérieur du cadre.

**Elles ne doivent pas bouger.**

Si elles bougent, fixez-les correctement.

### **3.g - Contrôle du guidon**



**Si le guidon et la tige de guidon ne sont pas montés correctement ou s'ils sont endommagés, cela peut donner lieu à des situations de conduite dangereuses, des chutes et des accidents.**

- Si des défauts sont détectés sur ces pièces ou s'il y a un doute à leur sujet, veuillez ne pas utiliser le vélo et contactez votre revendeur ou un technicien qualifié.
- Inspectez visuellement le guidon et la potence ; la potence doit être parallèle à la jante de la roue avant et le guidon doit être positionné perpendiculairement.
- Bloquez la roue avant entre les jambes, saisissez le guidon aux deux extrémités et avec les mains, essayez de tourner le guidon dans les deux sens (fig. "20").  
Toujours à la force de vos mains, essayez de tourner le guidon à l'intérieur de la potence.

**Aucune pièce ne doit bouger ou se déplacer.**

On ne doit pas entendre de grincements ou de craquements.  
S'il bouge, fixez-le correctement.

- Toujours sur le guidon, vérifiez la fixation du levier de vitesses, des leviers de frein et des poignées. Avec votre main, essayez de tourner les leviers (un à la fois).

**Aucune pièce ne doit bouger ou se déplacer.**

On ne doit pas entendre de grincements ou de craquements. S'ils bougent, fixez-les correctement.

- Maintenez le frein avant tiré et déplacez le vélo vers l'avant et vers l'arrière avec des mouvements courts et brusques ; le groupe de direction ne doit pas avoir de jeu (fig. «21»).

On ne doit pas entendre de grincements ou de craquements. En cas de défauts, veuillez vous adresser à votre revendeur ou à un technicien qualifié.

### 3.h - Contrôle des freins



**Risque de chutes graves Les freins non fonctionnels entraînent toujours des situations de conduite dangereuses, des chutes et des accidents. Un dysfonctionnement des freins pourrait mettre votre vie en danger.**

- Vérifiez soigneusement votre système de freinage. Si des défauts sont détectés ou en cas de doute à ce propos, n'utilisez pas le vélo et contactez votre revendeur ou un technicien qualifié.
- Lorsque vous êtes à l'arrêt, tirez sur les deux leviers de frein jusqu'à la butée. La distance minimale entre le levier de frein et la poignée du guidon doit être d'au moins 10 mm (fig. "22"). Essayez de déplacer le vélo vers l'avant/l'arrière ; les deux roues doivent rester bloquées (fig. "23").
- En forçant avec les mains, tirez l'étrier de frein alternativement dans toutes les directions. L'étrier de frein ne doit pas bouger. Nettoyer immédiatement les disques de frein sales..



**La présence d'huile et/ou de graisse sur les disques de frein peut réduire le freinage et provoquer des situations de conduite dangereuses, des chutes et des accidents.**

- À l'arrêt, actionnez plusieurs fois le levier de frein et maintenez-le enfoncé. Le point de compression ne doit pas changer.
- Contrôler visuellement le système de freinage en partant du levier puis continuer avec les câbles et les freins. Il ne doit pas y avoir de fuites d'huile hydraulique.
- Contrôler que le frein à disque n'est pas endommagé. Il doit être exempt d'entailles, fissures, rayures profondes et autres dommages mécaniques.
- Soulevez d'abord la roue avant, puis la roue arrière et faites-les tourner avec la main. La rotation du disque de frein doit être nette.

### 3.i - Contrôle de la chaîne et fixation des manivelles

- Opérez à deux personnes, l'une doit soulever la roue arrière de façon à ce qu'elle ne soit plus en contact avec le sol et l'autre doit tourner la manivelle droite dans le sens des aiguilles d'une montre. Observez l'alignement du plateau et du jeu de pignons par le haut. **Aucune excentricité du plateau et des pignons n'est autorisée.**
- Assurez-vous qu'il n'y a pas de corps étrangers et, le cas échéant, les éliminer.
- Vérifiez que la chaîne n'est pas endommagée. La chaîne ne doit en aucun point avoir des dommages causés, par exemple, par des plaques de la chaîne incurvées, des axes à river, etc. ou par des maillons de la chaîne fixes, bloqués.
- Contrôler la fixation du plateau à la manivelle droite, en s'assurant qu'il n'y a pas de jeu.

### 3.l - Contrôle du moteur électrique



**Un propulseur électrique défectueux ou endommagé peut provoquer un court-circuit et constituer un risque d'incendie.**

- Contrôler visuellement tous les câbles électriques sont en parfait état et qu'ils sont installés correctement. Allumer l'unité de commande électrique qu'après avoir effectué tous les autres contrôles.
- Faites attention aux messages d'erreur qui s'affichent à l'écran.

### 3.m - Contrôle des feux (si présents)



*Ce paragraphe ne s'applique que si la bicyclette est munie de l'équipement pour circuler sur la voie publique (version « Living ») ou si ce dernier a été ajouté ultérieurement.*



**Risque de chutes et d'accidents dans des conditions d'obscurité et/ou de mauvaise visibilité. Il y a un risque élevé de ne pas voir les obstacles ou de ne pas être vus par les autres usagers de la route.**

- Vérifier l'intégrité des fixations des phares avant (37) et arrière (38) (fig. « 24 » et « 25 »).
- Vérifier que les phares s'allument correctement.

#### **Uniquement pour la version « Living »**

Pour allumer/éteindre les phares avant et arrière, voir la section « 06 ».

La touche de commande varie en fonction de l'instrument installé sur le vélo.

### 3.n - Contrôle des accessoires divers

- Le vélo pourrait être équipé avec d'autres accessoires (p. ex. : porte-bagages, sacs, porte-gourdes, etc.).
- Vérifiez toujours que ces accessoires sont correctement montés et qu'ils sont stables.

**Aucune pièce ne doit bouger ou se déplacer.**

On ne doit pas entendre de grincements ou de craquements.

S'ils bougent, fixez-les correctement.

### 3.o - Autres contrôles

- Les composants endommagés éventuels de la bicyclette (et des accessoires qui s'y trouvent) peuvent présenter des arêtes vives qui pourraient causer des blessures.
- Vérifiez la présence de dommages éventuels sur tous les composants.  
Faites réparer ou remplacez immédiatement les pièces endommagées par votre revendeur ou par un technicien qualifié.

## 4. COUPLES DE SERRAGE

Les informations sur le couple de serrage (Nm) à utiliser se trouvent sur la tête de vis.

Si aucune autre information spécifique n'a été fournie par le fabricant, se référer aux couples de serrage suivants.

Raccord fileté	Filetage	Couple de serrage (Nm)
Pédales	9 / 16"	30
Vis à expansion potence guidon	M8	5
Vis de réglage angle potence guidon	M6	6
Vis potence guidon	M5	5
	M6	6
	M7	7
Fixation tige de siège	M8	10
Fixation selle	M6	10
Frein	M6	8
Vis groupe frein	M6	8
Fixation levier de vitesses	M5	5
Fixation levier de frein	M5	5
Vis de fixation poignées	M4	3
	M5	5
Axe roue arrière	-	15
Vis manivelles	M15	50



Certaines opérations décrites dans cette section peuvent être exécutées par l'utilisateur en pleine autonomie. Effectuer ces opérations uniquement si vous disposez de l'outil indiqué.

## 1. MONTAGE DES PÉDALES

- Pour des raisons d'encombrement, la bicyclette est livrée avec les pédales démontées.
- Pour le montage des deux pédales :
  - retirer le film protecteur qui protège les pédales.
  - les pédales sont différentes entre elles et portent le marquage « R » (droite) et « L » (gauche).

### • VISSER LA PÉDALE DROITE « R » (DROITE) SUR LA MANIVELLE DROITE EN LA TOURNANT DANS LE SENS DES AIGUILLES D'UNE MONTRE. (fig. "26").

- Utiliser une clé plate de 15 mm pour serrer la pédale.



### • VISSER LA PÉDALE GAUCHE « L » SUR LA MANIVELLE GAUCHE EN LA TOURNANT DANS LE SENS INVERSE DES AIGUILLES D'UNE MONTRE. (fig. "27").

- Utiliser une clé plate de 15 mm pour serrer la pédale.



## 2. RÉGLAGE DU GUIDON

- Toujours pour des raisons d'encombrement, la bicyclette est livrée avec le guidon dans l'alignement du cadre.
  - Utiliser une clé mâle six pans de 6 mm et desserrer les vis (1) (fig. "28").
  - Tourner le guidon en position perpendiculaire au cadre (fig. "29").
  - Serrer les deux vis (1) au couple de serrage correct (voir le Paragraphe « 4 » - Section « 03 ») (fig. "29").
- Pour régler la hauteur du guidon (fig. "31"):
  - Desserrer les vis (2) à l'aide d'une clé mâle six pans de 4 mm.
  - Relever ou incliner le guidon comme souhaité.
  - Serrer les vis (2) au couple de serrage correct (voir le Paragraphe « 4 » - Section « 03 »).

## 3. RÉGLAGE DE LA SELLE

### • Réglage de la hauteur

- Desserrer le collier de serrage de la tige de selle (clé mâle six pans de 6 mm) (fig. "30").
- Régler la hauteur de la selle en plaçant la tige de selle dans la position souhaitée (fig. "32").

**!** Ne pas soulever la tige de selle au-delà du repère présent sur celle-ci ; la partie présente à l'intérieur du cadre doit être d'au moins 10 cm (fig. "33").

- Orienter la pointe de la selle vers l'avant de la bicyclette.
- Serrer le collier de blocage de la tige de selle (couple de serrage MAX. 8 Nm) (fig. "34")



### 3.a - Réglage de la position et de l'inclinaison de la selle

- Desserrer les vis de blocage de la selle (clé mâle six pans de 6 mm) (fig. "35").
- Régler l'inclinaison de la selle comme souhaité (fig. "36").
- Serrer les vis de blocage au couple de serrage correct (voir le Paragraphe « 4 » - Section « 03 ») (fig. "37").



## 4. RÉGLAGE DES LEVIERS DES FREINS

- Pour régler la position des leviers des freins :

 Les opérations décrites sont valables pour les deux leviers de freins.

- Desserrer la vis de blocage du levier (clé mâle six pans de 5 mm) (fig. "38").
- Régler l'inclinaison du levier comme souhaité (fig. "39").
- Serrer les vis de blocage au couple de serrage correct (voir le Paragraphe « 4 » - Section « 03 ») (fig. "40").

## 5. RÉGLAGE DU LEVIER DE CHANGEMENT DE VITESSES

- Pour régler la position du levier de vitesses :
  - Desserrer la vis de blocage du levier (clé mâle six pans de 5 mm) (fig. "41").
  - Régler l'inclinaison du levier comme souhaité (fig. "42").
  - Serrer les vis de blocage au couple de serrage correct (voir le Paragraphe « 4 » - Section « 03 ») (fig. "43").



## 1. SUGGESTIONS GÉNÉRALES

- Le vélo peut être utilisé de manière traditionnelle ou avec le dispositif d'assistance au pédalage.



*Avant d'utiliser l'assistance au pédalage, il est recommandé de se familiariser avec l'utilisation du vélo.*

- Pour régler l'une ou l'autre modalité, voir Section « 06 ».



**Lire attentivement les informations contenues dans le livret d'avertissements de sécurité.**

## 2. UTILISATION DU DÉRAILLEUR



**Procédez au changement de vitesse uniquement après avoir relâché la pression sur les pédales, afin d'éviter que la traction du moteur ne puisse endommager la chaîne lors du passage d'un pignon à un autre.**

- Le vélo est équipé d'un dérailleur à chaîne. A chaque changement de vitesse, la chaîne passe sur un pignon différent.



*Le changement de vitesses ne peut être effectué qu'en mouvement.*

- Le changement de vitesses dispose de deux leviers. Le levier « 1 » permet de passer à un plateau ou à un pignon plus grands ; le levier « 2 » permet de passer à un plateau ou à un pignon plus petits.
- Le passage à un pignon plus grand entraîne une multiplication plus faible (= rapport plus bas). La résistance au pédalage diminue et la vitesse atteinte est inférieure, mais les montées peuvent être abordées plus facilement.

- Pour passer au pignon plus grand (fig. "44") :
  - En pédalant dans le sens de la marche, poussez le levier « 1 » avec le pouce jusqu'au premier cran d'arrêt (jusqu'à ce que vous entendiez un « clic » net).
  - Si vous voulez sauter plusieurs vitesses, poussez le levier à fond ; la chaîne montera de deux pignons ou plus.
- Pour passer au pignon le plus petit (fig. "45") :
  - En pédalant dans le sens de la marche, poussez le levier « 2 » avec le pouce jusqu'au cran d'arrêt (vous entendrez un « clic » net).

## 3. UTILISATION DES FREINS

- Pour actionner un frein, tirez le levier de frein vers le guidon (fig. "46").



**Risque de chutes et d'accidents.**

**Un actionnement trop énergique du frein peut causer le blocage des roues et provoquer un patinage ou un basculement.**

- **Veillez vous familiarisez-vous avec l'actionnement des freins. Commencez par pédaler lentement et actionnez les leviers de frein avec modération.**
- **Effectuez ces exercices de freinage sur des tronçons plats et sans trafic.**
- **Dosez les freins et actionnez les deux leviers en même temps.**
- **Faites attention lors de l'actionnement du levier de frein avant ; la présence de sable, gravier, etc. pourrait faire patiner la roue avant et provoquer ainsi la chute.**

**i** Les freins à disque développent pleinement leur action de freinage après une certaine « phase de rodage ».

La règle générale est la suivante :

- On considère que les freins sont rodés après environ 30 brefs freinages complets à partir d'une vitesse moyenne (environ 25 km/h).

Évitez les longues sorties tant que le système de freinage n'est pas rodé. Une fois le système de freinage rodé, la force de freinage à disposition sera très importante.

**Un actionnement excessif des leviers de frein peut entraîner le blocage des roues.**

**i** 65 % (environ) de la force de freinage totale est obtenue à partir du frein avant. La puissance de freinage maximale est obtenue en actionnant simultanément les deux leviers.

#### 4. UTILISATION DE LA BICYCLETTE

- Tenez fermement la poignée gauche du guidon avec la main gauche et la poignée droite du guidon avec la main droite.
- Actionnez les deux freins.



- Pour avancer, placez votre pied gauche sur la pédale gauche et votre pied droit sur la pédale droite.
- Cela est possible pédalant en étant assis sur la selle ou en hors selle, c'est-à-dire en exerçant le mouvement en se tenant debout sur les pédales.



- Relâchez les deux freins.
- Commencez à pédaler.
- BON DIVERTISSEMENT !

**i** Ne garez pas votre vélo au soleil : la batterie pourrait devenir chaude et la protection pourrait se déclencher.



• **Uniquement pour la version « Living »**

**Le porte-bagages ne convient pas au transport de personnes et de sièges pour enfants (fig. "47").**



## 5. QUE FAIRE APRÈS UNE CHUTE ÉVENTUELLE

- Après une chute ou un accident, contactez immédiatement votre revendeur pour faire vérifier votre vélo avant de le réutiliser.
- Ne réutilisez le vélo que s'il a été correctement inspecté et éventuellement réparé par le revendeur.



**Les éventuels composants endommagés et non remplacés peuvent entraîner des situations de conduite dangereuses, des chutes, des accidents et des dommages matériels.**



**Lire attentivement les informations contenues dans le livret d'avertissements de sécurité.**

## 6. COMMENT TRANSPORTER LA BICYCLETTE

- Pour transporter le vélo correctement (ex. : dans la voiture), il pourrait s'avérer nécessaire de démonter la roue avant et/ou la roue arrière (voir les sections « 03 » et « 07 »).



**Pour transporter le vélo correctement et en toute sécurité, lire les avertissements spécifiques figurant au paragraphe « 1.f » dans le livret d'avertissements de sécurité.**

## 7. BLOCAGE/DÉBLOCAGE DE LA FOURCHE AVANT

- Pour des exigences d'utilisation spéciales, il est possible de bloquer la fourche avant en tournant l'écrou « 1 » comme indiqué sur les illustrations. Chaque cran correspond à un blocage différent (fig. "48").

Pour débloquer la fourche, tourner l'écrou « 1 » dans le sens inverse.

## 8. RÉGLAGE DE LA FOURCHE AVANT

- Pour adapter la vitesse de retour de la fourche (rebond) en fonction du type de trajet et du poids de l'utilisateur, il est possible de régler la pression d'air à l'intérieur de la fourche en agissant comme suit (fig. "49"):
- Montez sur le vélo et vérifiez de combien la fourche avant s'abaisse ; le ratio correct est de  $10 \div 15\%$  de la course totale.
- Si la fourche descend plus bas, retirez le couvercle « 2 » puis, à l'aide d'une pompe non fournie, pompez de l'air à l'intérieur de la fourche (max. 150 psi) (fig. "50").
- Si la fourche baisse moins que ça, évacuez l'air en appuyant sur le bouton de la pompe (fig. "51").
- Réglez la vitesse de retour de la fourche en agissant sur l'écrou situé sous la tige.

**Vis de réglage de type « A » - (fig. "52")**

**Vis de réglage de type « B » - (fig. "53")**

## 9. REMARQUES CONCERNANT L'AUTONOMIE DE LA BATTERIE

- L'autonomie peut varier considérablement (de 20 à 150 km) en fonction de la variation des conditions d'utilisation et de l'âge de la batterie (en moyenne, après 3-4 ans on constate une réduction d'autonomie d'environ 40 %). Les principaux facteurs influant sur l'autonomie de la batterie sont :

Facteurs	Importance	Effets sur l'autonomie
• Poids du cycliste et de la charge	*	Diminue proportionnellement à l'augmentation du poids du cycliste et des charges supplémentaires éventuelles.
• Pression des pneus	*	Diminue au fur et à mesure que la pression des pneus diminue.
• Type de revêtement de la chaussée	**	Diminue fortement sur la boue, l'herbe fraîche, les sols irréguliers, et augmente sur les sols lisses.
• Montée	***	Diminue proportionnellement à l'augmentation de la pente.
• Rapport de démultiplication	**	Diminue en cas d'utilisation d'un rapport « dur » est utilisé (p. ex. 11e ou 13e) et augmente plus le rapport utilisé est léger (p. ex. 36e).
• Température extérieure	*	Diminue de 15 % environ si la température est inférieure à 0 °C.
• Vitesse	***	Diminue exponentiellement avec l'augmentation de la vitesse.
• Vent	**	Diminue fortement avec un vent contraire et des vitesses supérieures à 15 kmh, presque pas de changement à basse vitesse.
• Réglage de l'assistance	**	Diminue au fur et à mesure que l'assistance requise augmente (grande autonomie avec réglage « Cruise » et faible autonomie avec réglage « Sport »).
• Redémarrage à l'arrêt	**	Diminue avec l'augmentation de la fréquence des « marche/arrêt » car l'absorption dans la phase d'accélération est environ 3 fois celle de l'absorption à vitesse constante.

## 1. INTRODUCTION À L'UTILISATION

Ce paragraphe résume les informations les plus importantes pour une utilisation correcte du système d'assistance au pédalage.

- Charger complètement la batterie (voir paragraphe «3» de cette section).



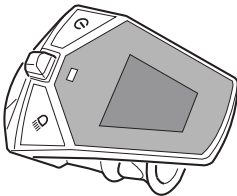
*La charge de la batterie peut être effectuée soit avec la batterie démontée, soit avec la batterie branchée dans son logement sur le vélo.*

- S'assurer que le connecteur est correctement connecté à la batterie.



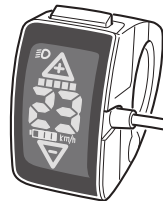
**Le vélo peut être équipé de deux types d'instrument de commande du pédalage assisté.**  
**Vérifier quel modèle est installé sur votre vélo, et consulter les instructions correspondantes.**

- Pour utiliser l'instrument « **A** », suivre les indications du paragraphe « **1a** » et du chapitre « **5** ».



- **Indications synthétiques pour le démarrage avec une utilisation de l'instrument « A »**  
 • paragraphe "1a"

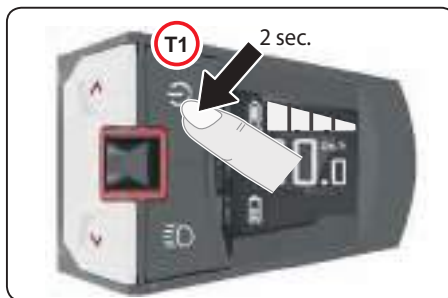
- Pour utiliser l'instrument « **B** », suivre les indications du paragraphe « **1b** » et du chapitre « **6** ».



- **Indications synthétiques pour le démarrage avec une utilisation de l'instrument « B »**  
 • paragraphe "1b"

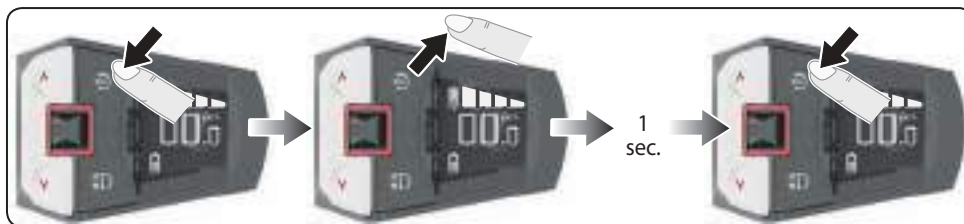
### 1.a - Indications synthétiques pour le démarrage avec une utilisation de l'instrument « A »

- Mettre en marche le système d'assistance au pédalage en tenant la touche « T1 » enfoncée pendant plus de 2 secondes. L'afficheur montrera la page d'accueil, puis la page principale.



- Sélectionner le niveau d'assistance.
- Le vélo VAE est prêt à l'emploi.
- Pour arrêter le système d'assistance au pédalage, tenir la touche « T1 » enfoncée pendant plus de 2 secondes.

- Après une certaine période d'inactivité (environ une heure), le système de pédalage assisté passe en mode veille ou « SLEEP ».
- Pour redémarrer le système, appuyez deux fois sur la touche « T1 » de l'instrument (intervalle d'une seconde).



### 1.b - Indications synthétiques pour le démarrage avec une utilisation de l'instrument « B »

- Allumer le système de pédalage assisté en maintenant la touche (1) située sur le groupe batterie enfoncée pendant trois secondes. Les quatre voyants s'allument en séquence. La page de test s'affiche immédiatement sur l'écran de l'instrument (2), suivie de la page principale.




- Sélectionner le niveau d'assistance.
- Le vélo VAE est prêt à l'emploi.
- Après une certaine période d'inactivité, le système de pédalage assisté passe en mode veille ou « SLEEP ».

- Pour le réactiver, appuyer sur la touche (1) du groupe batterie pendant 3 secondes.

## 2. RETRAIT DE LA BATTERIE DE SON LOGEMENT

- Débrancher le connecteur de la batterie (fig. "54").
- Dévisser complètement la vis de fixation de la batterie jusqu'à ce qu'elle s'enlève (fig. "55").
- Soulever la batterie jusqu'à ce qu'elle se détache de son logement et qu'il soit possible de l'enlever (fig. "56").
- Placer la batterie sur une surface plane et sèche.

 **Ne pas mettre la batterie en contact avec de l'eau ou d'autres liquides. En cas contraire, ne pas l'utiliser pas et la faire contrôler par votre revendeur.**

## 3. PROCÉDER AU CHARGEMENT DE LA BATTERIE

### 3.a - Activation de la batterie avant utilisation

La batterie est fournie partiellement chargée. Pour cette raison, il est préférable de la tester avant de la recharger.

- Appuyer sur le bouton (1) pour activer la batterie.
  - Les quatre DEL s'allument en séquence.
- Appuyer sur le bouton (1), les DEL s'allument pendant environ 4 secondes pour indiquer le niveau de charge de la batterie.
  - Si aucune DEL ne s'allume, la batterie est complètement déchargée.
  - Si au moins une DEL s'allume, la batterie est chargée.
- Appuyer sur le bouton (1) pendant au moins 3 secondes pour éteindre la batterie.



*Avant d'utiliser le vélo, recharger complètement la batterie (les quatre DEL doivent s'allumer).*



*Après environ 10 secondes, la batterie s'éteint.*

### 3.b - Chargement de la batterie

**(fig. "57" e "58")**



**Utiliser uniquement le chargeur de batterie fourni.**



*La batterie peut être rechargée à tout moment sans compromettre sa durée de vie, toutefois :*

***Pour garantir une plus longue durée de vie de la batterie, il est recommandé de ne pas la charger trop souvent et de ne pas la laisser déchargée pendant plus de deux mois.***

- Brancher la fiche du cordon d'alimentation à la prise de courant.  
**Vérifier que la tension du secteur corresponde à celle indiquée sur la plaque du chargeur de batterie.**
- Brancher la petite fiche du cordon d'alimentation à la prise du chargeur de batterie (fig. «59»).
- Brancher le connecteur de charge à la prise de la batterie.
- La charge commence.
- Les DEL sur la batterie s'allument pour indiquer le niveau de charge de celle-ci. Lorsque les quatre DEL clignotent, la batterie est complètement chargée. Chaque DEL correspond à environ 25 % de charge.
- Débrancher l'alimentation du chargeur et le connecteur de la batterie.
- Si, à la fin de la charge, la batterie reste connectée au chargeur de batterie et que ce dernier est alimenté électriquement, au bout de deux heures environ,

le chargeur de batterie vérifie de nouveau l'état de charge de la batterie et, si nécessaire, démarre une nouvelle opération de charge.

- Les DEL présentes sur le chargeur indiquent son état (voir le tableau ci-contre).

LED	
En veille	vert
Chargement en cours	rouge
Batterie chargée	vert
Erreur	rouge clignotant

## 4. INSTALLATION DE LA BATTERIE DANS SON LOGEMENT

- Insérer la batterie dans son logement sur le cadre en plaçant la tige en caoutchouc (1) sur le support à fourche (2) (fig. "60").
- Pousser doucement la batterie vers le bas pour la mettre en place (fig. "61").
- Brancher le connecteur à la batterie (fig. "62").
- Serrer complètement la vis de fixation pour bloquer la batterie (fig. "63" e "64").

## 5. AFFICHEUR - INSTRUMENT « A »

### 5.a - Touches de fonction

- T1.** Marche/arrêt de l'afficheur (ON/OFF système d'assistance au pédalage)
- T2.** Allumage/extinction des feux (si présents et connectés)
- Pression brève : allume le feu.
  - Pression plus longue (plus de 2 secondes) : éteint le feu.
  - En mode automatique : le feu s'allume et s'éteint en fonction du niveau de lumière environnant. Il est possible d'allumer ou éteindre le feu à tout moment en appuyant sur cette touche.

**T3.** Joystick



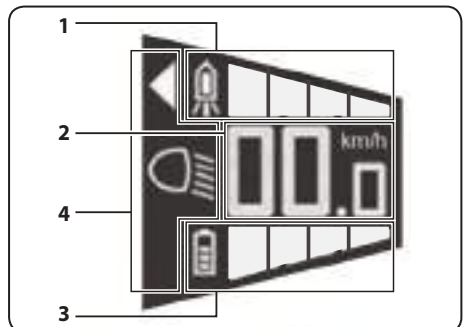
**T4.** Diminue le niveau d'assistance au pédalage

**T5.** Augmente le niveau d'assistance au pédalage Appuyer sur la touche pendant plus de 3 secondes pour activer la fonction d'Aide à la poussée (max. 6 km/h) jusqu'à ce que la touche soit relâchée.

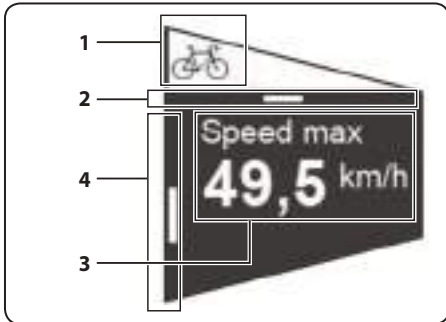
### 5.b - Descrizione display

### 5.b - Description de l'afficheur

- L'afficheur fournit diverses informations sur plusieurs pages différentes. Déplacer le joystick latéralement pour passer d'une page à l'autre. Certaines pages ont des pages supplémentaires qui sont accessibles en déplaçant le joystick « T3 » verticalement.
- La page principale fournit les informations suivantes :



- 1- Affichage du niveau d'assistance au pédalage
  - 2- Vitesse
  - 3- Niveau de charge de la batterie
  - 4- Symbole « triangle » : fonction d'Aide à la poussée active.
- Symbole « feux » : état des feux (si présents).
- Les autres pages affichent les informations suivantes :
    - 1- Icône de page.
    - 2- Position de navigation horizontale.
    - 3- Contenu de la page.
    - 4- Position de navigation verticale (se réfère à d'autres pages et montre la position actuelle).



**Puissance de poussée**

- Affiche la puissance (en watts) générée par le cycliste pour l'actionnement de l'assistance au pédalage.



**Plage résiduelle**

- Affiche la plage résiduelle avec le support de l'assistance au pédalage.



**Distance parcourue**

- Affiche la distance parcourue (depuis la dernière remise à zéro). Cette page contient des sous-pages.



**Distance parcourue -> Vitesse moyenne**

- Affiche la vitesse moyenne rapportée à la distance parcourue.



**Distance parcourue => Vitesse maximale**

- Affiche la vitesse maximale atteinte par rapport à la distance parcourue.



**Distance parcourue => Reset**

- En appuyant sur le joystick « T3 » l'indication « RESET » (remise à zéro) apparaît.
- En appuyant sur le joystick « T3 », sélectionner l'indication « RESET » qui change ainsi de couleur.
- En appuyant de nouveau sur le joystick « T3 », toutes les valeurs (distance, vitesse moyenne et vitesse maximale) sont remises à la valeur « 0 ».



>>>>

FRANÇAIS

**Distance totale**

- Affiche la distance totale parcourue avec l'assistance au pédalage. Cette page contient des sous-pages.



**Distance totale -> Vitesse maximale**

- Affiche la vitesse maximale atteinte avec l'assistance au pédalage sur l'ensemble de la distance parcourue.



**Feux automatiques**

(utilisable si les feux sont présents et connectés)

- Utiliser cette page pour activer le mode d'allumage/extinction automatique des feux en fonction du niveau de lumière environnant.
- Si le mode automatique est activé, le symbole « feux » présent sur la page principal est affiché avec un « A » à l'intérieur.



-- Feux éteints



Feux allumés



Mode automatique activé - Feux éteints



Mode automatique activé - Feux allumés

- Il est possible d'allumer ou éteindre les feux à tout moment en appuyant sur la touche « T2 ».

**5.c - Activation et niveau d'assistance au pédalage**

- Le niveau d'assistance au pédalage varie en fonction de différents facteurs. Le tableau ci-contre fournit une vue d'ensemble du niveau d'assistance au pédalage par rapport à la fonction définie.
- Les valeurs peuvent être influencées par différents facteurs tels que :
  - le rapport utilisé
  - le style de conduite
  - le type et la pression des pneus
  - l'âge du cycliste
  - le type de parcours
  - le poids total du vélo
  - l'état de la batterie
  - etc.
- Pour activer l'assistance au pédalage :
  - Allumer l'instrument en appuyant sur la touche « T1 » pendant plus de 2 secondes.
  - Appuyer sur la touche « T5 » une ou plusieurs fois pour sélectionner le niveau d'assistance au pédalage; la fonction est activée immédiatement.

*niveau d'assistance au pédalage « minimum »*



*niveau d'assistance au pédalage « moyen »*



*niveau d'assistance au pédalage « moyen »*





niveau d'assistance au pédalage « maximum »



- Pour arrêter la fonction d'assistance au pédalage, appuyer une ou plusieurs fois sur la touche « T4 » jusqu'à ce que toutes les indications présentes sur l'affichage soient éteintes; la fonction est immédiatement désactivée.

assistance au pédalage « désactivée »



### 5.c.a - Fonction d'« Aide à la poussée »

- Cette fonction permet d'aider à pousser le vélo dans les situations particulières (p. ex. : au départ d'une côte, sur un terrain accidenté, etc.).  
La fonction peut être utilisée en marchant à côté du vélo ou en étant sur la selle.
- Pour activer la fonction, appuyer sur la touche « T5 » pendant plus de trois secondes ; lorsque la touche est relâchée, la fonction est désactivée.
- Lorsque la fonction est active, le symbole « triangle » est affiché sur la page principale.

### 5.d - Connexion USB

- L'instrument est équipé d'un port USB protégé par un couvercle en caoutchouc.



**i** En cas d'utilisation prolongée dans des conditions difficiles, le moteur sera alimenté de façon progressivement réduite afin de ne pas dépasser la température de sécurité.

Réglage	Assistance %
OFF	0
I	40
II	150
III	320
IV	40

- Un périphérique externe (téléphone, smartphone, lecteur mp3, etc.) peut être connecté au port USB.  
Une fois le branchement effectué, la nouvelle connexion s'affiche sur le périphérique.

**Fantic Motor n'assume aucune responsabilité pour tout dommage éventuel causé au périphérique externe connecté au port USB.**

- Pour déconnecter correctement le périphérique, voir la notice d'instructions de celui-ci.
- Replacer correctement le couvercle en caoutchouc sur le port USB.

**L'instrument est protégé contre l'eau et la saleté SEULEMENT lorsque le couvercle en caoutchouc est correctement positionné.**

## 6. AFFICHEUR - INSTRUMENT « B »

### 6.a - Touches de fonction

T1. Marche/arrêt (ON/OFF) de l'afficheur.

**i** Pour allumer le système de pédalage assisté, voir le paragraphe « 1 ».

Appuyer brièvement sur cette touche pour mettre l'instrument en veille.

Appuyer à nouveau brièvement sur cette touche pour le rallumer.

T2. Allumage/extinction des feux (si présents et connectés)

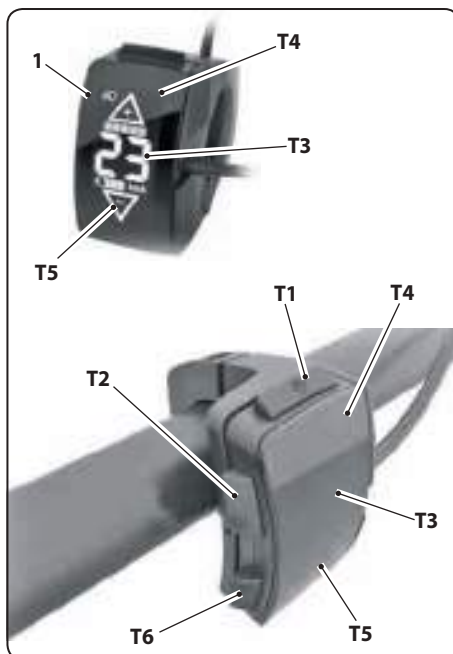
- Pression brève : allume le feu.
- Pression brève : éteint le feu.

T3. Afficheur

T4. Augmente le niveau d'assistance au pédalage.

T5. Diminue le niveau d'assistance au pédalage.

T6. Appuyer sur la touche pendant plus de 3 secondes pour activer la fonction d'Aide à la poussée (max. 6 km/h) jusqu'à ce que la touche soit relâchée.



### 6.b - Description de l'afficheur

- Diverses informations, dont la description figure sur la page suivante, s'affichent à l'écran.

- Pour configurer l'unité de mesure de la vitesse de km/h à miles/h :

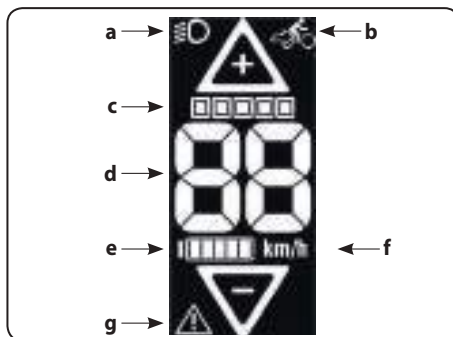
- Appuyer sur la touche « T2 » pendant trois secondes.

- Appuyer sur une des touches « + » (T4) ou « - » (T5) pour sélectionner l'unité de mesure.

- Appuyer sur la touche « T2 » pendant trois secondes pour confirmer le choix.

- La page principale fournit les informations suivantes :

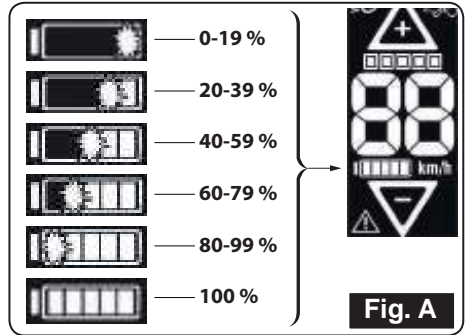
- a. Symbole « feux » : état des feux (si présents).
- b. Changement de mode
- c. Affichage du niveau d'assistance au pédalage



- d. Vitesse
- e. Niveau de charge de la batterie
- f. Unité de mesure (km/h > m/h)
- g. Signalement d'anomalie du système

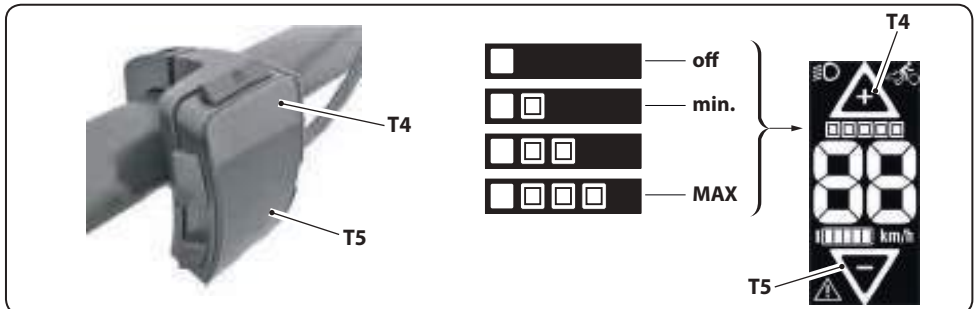
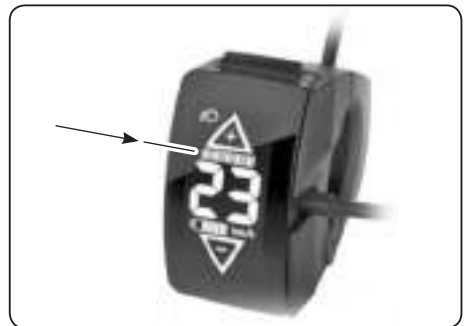
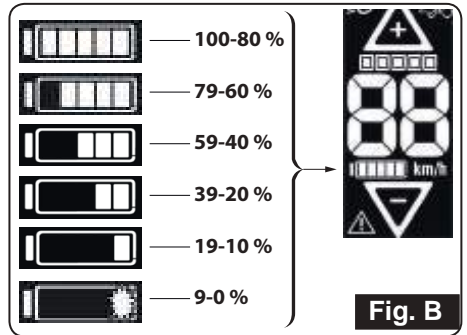
### 6.c - Description des icônes présentes à l'écran

- Durant le chargement de la batterie sur l'écran (si allumé), l'état de charge de la batterie est affiché à l'écran comme illustré sur la figure « A ».
- Durant l'utilisation du vélo, avec le système de pédalage assisté allumé, la charge résiduelle de la batterie sera affichée à l'écran comme illustré sur le schéma de la figure « B ».



### 6.d - Activation et niveau d'assistance au pédalage

- Le niveau d'assistance au pédalage varie en fonction de différents facteurs. Le tableau ci-contre fournit une vue d'ensemble du niveau d'assistance au pédalage par rapport à la fonction définie.
- Les valeurs peuvent être influencées par différents facteurs tels que :
  - le rapport utilisé
  - le style de conduite
  - le type et la pression des pneus
  - l'âge du cycliste
  - le type de parcours
  - le poids total du vélo
  - l'état de la batterie
  - etc.
- Pour activer l'assistance au pédalage :
  - Allumer le système de pédalage assisté en maintenant la touche située sur le groupe batterie enfoncée pendant trois secondes (voir paragraphe « 1b »).

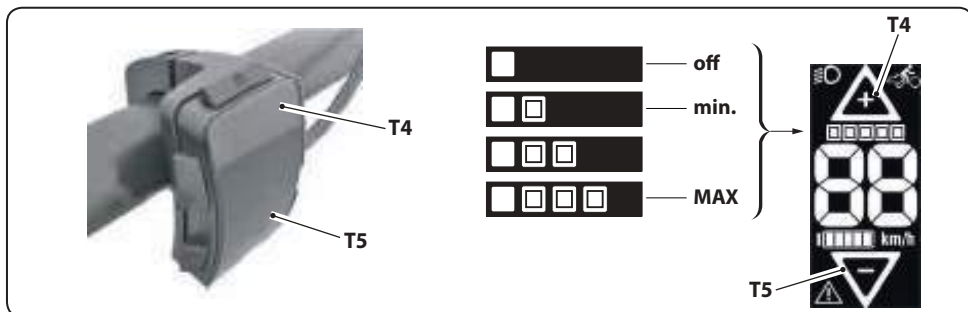


## 06 Utilisation de l'assistance au pédalage

- Appuyer sur la touche « **T4** » une ou plusieurs fois pour sélectionner le niveau d'assistance au pédalage ; la fonction est activée immédiatement.
- Appuyer sur la touche « **T5** » pour diminuer le niveau d'assistance au pédalage.
- Pour désactiver le pédalage assisté :
  - Appuyer une ou plusieurs fois sur la touche « **T5** » jusqu'à la sélection du graphisme ci-contre ; le système s'éteint.

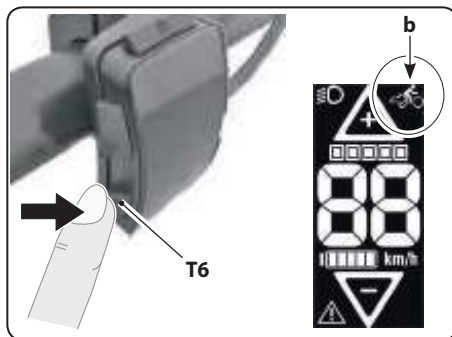


En cas d'utilisation prolongée dans des conditions difficiles, le moteur sera alimenté de façon progressivement réduite afin de ne pas dépasser la température de sécurité.



### 6.e - Fonction d'« Aide à la poussée »

- Cette fonction permet d'aider à pousser le vélo dans les situations particulières (p. ex. : au départ d'une côte, sur un terrain accidenté, etc.). La fonction peut être utilisée en marchant à côté du vélo ou en étant sur la selle.
- Pour activer la fonction, appuyer sur la touche « **T6** » pendant plus de trois secondes ; lorsque la touche est relâchée, la fonction est désactivée.
- Lorsque la fonction est active, le symbole « **b** » s'affiche en haut à droite de l'écran.



Une fois le branchement effectué, la nouvelle connexion s'affiche sur le périphérique.

### 6.f - Connexion USB

- L'instrument est équipé d'un port USB protégé par un couvercle en caoutchouc.
- Un périphérique externe (téléphone, smartphone, lecteur mp3, etc.) peut être connecté au port USB.



**Le courant de chargement est de 5 ampères.**

**Fantic Motor n'assume aucune responsabilité pour tout dommage éventuel causé au périphérique externe connecté au port USB.**

- Pour déconnecter correctement le périphérique, voir la notice d'instructions de celui-ci.

## 7. PRÉCAUTIONS CONCERNANT LA BATTERIE

### **Réduction de la puissance de la batterie**

- Pour s'auto-protéger contre les risques de surcharge ou de surchauffe, la batterie dispose d'une fonction de réduction automatique de la puissance en fonction du niveau de charge et de la température.
- Au-dessus d'une température de cellule de 70 °C, et entre 0 et 10 °C, la puissance du moteur est réduite en 4 stades (25 % chacun) jusqu'à l'arrêt complet.
- Avec un niveau de charge inférieur à 5 %, l'assistance au pédalage s'arrête, de sorte que l'affichage et l'éclairage soient garantis pendant au moins 4 heures avant que la batterie ne se désactive et ne se place en mode d'auto-protection.

### **Entretien, nettoyage et stockage**

- Veillez à garder la batterie propre.  
La nettoyer soigneusement avec un chiffon doux et sec.
- La batterie ne doit pas être plongée dans l'eau (ou dans d'autres liquides) ni être nettoyée avec un jet d'eau. Si la batterie ne fonctionne plus, contactez votre revendeur de vélos agréé.
- Poser la batterie uniquement sur des surfaces propres. Éviter les incrustations sur la prise de recharge et sur les contacts.
- La durée de vie de la batterie est plus longue si elle est bien entretenue et surtout si elle est stockée dans de bonnes conditions environnementales.
  - Température ..... 18 ÷ 23 °C
  - Humidité ..... 0 ÷ 80 %
  - Niveau de charge ..... 70 %



Les interventions décrites dans cette section peuvent être effectuées par l'utilisateur.

Toute autre intervention DOIT être effectuée par le revendeur ou par un personnel qualifié.

## 1. NETTOYAGE ET ENTRETIEN



**Avant d'effectuer des travaux de nettoyage et/ou d'entretien, débrancher le connecteur de la batterie (fig. "54").**



**Un mauvais entretien et un mauvais nettoyage peuvent entraîner des situations de conduite dangereuses, des chutes et des accidents. Un entretien soigneux préservera le vélo dans le temps (fig. "56").**

## 2. PROGRAMME D'ENTRETIEN PÉRIODIQUE

- Effectuer les interventions décrites ci-après pour garantir la sécurité et la fonctionnalité du vélo et de ses composants.
- **Après chaque utilisation de la bicyclette,** contrôler les parties suivantes :
  - Effectuer dans un premier temps un nettoyage général du vélo (surtout en cas d'utilisation sur des surfaces particulièrement sales et/ou boueuses) (voir paragraphe « 3 » - Section « 07 »).
  - Rayons des roues.
  - Usure et concentricité des jantes.
  - Dommages éventuels et corps étrangers sur les pneus.
  - État d'usure du dispositif de dégagement rapide de la roue avant.
  - Fonctionnalité et état d'usure des engrenages et des suspensions.

- Fonctionnalité et état d'usure des freins hydrauliques (vérifier les fuites éventuelles).
- Feux (si présents).
- Lubrifier la chaîne et les pignons après chaque sortie sur route mouillée ; après chaque lavage à l'eau ; après des trajets prolongés sur des sols sablonneux (voir paragraphe « 3 » - Section « 07 »).

### • **Après avoir parcouru de 300 à 500 km**

Vérifier l'état d'usure des pièces suivantes (si nécessaire, les faire remplacer par un revendeur spécialisé) :

- Chaîne.
  - Pignons.
  - Dents.
  - Jantes.
  - Freins à disque.
  - Nettoyer la chaîne, les pignons et les dents.
  - Lubrifier la chaîne et les pignons.
- Utiliser un lubrifiant approprié (voir le paragraphe « 3 » - Section « 07 »).
- Vérifier le serrage correct de toutes les vis.

### • **Après avoir parcouru de 3 000 km**

Faire vérifier les pièces suivantes :

- Moyeu.
- Groupe de direction.
- Pédales.
- Câbles de transmission et des freins (les gaines en Téflon ne doivent pas entrer en contact avec des lubrifiants ou de l'huile).


Se rendre auprès de votre revendeur agréé pour :


- Démonter.
- Contrôler.
- Nettoyer.
- Graisser (lubrifier).
- Remplacer si nécessaire.


### • Après l'utilisation de la bicyclette dans des conditions de fortes pluies


Nettoyer et graisser les pièces suivantes :


- Chaîne.
- Pignons.
- Dents.
- Système d'engrenages.
- Freins (à l'exclusion de la surface des disques).

 *N'oubliez pas que tous les lubrifiants et les produits d'entretien ne sont pas adaptés à ce vélo.*

 *Renseignez-vous auprès de votre revendeur spécialisé sur l'utilisation des différents produits.*

 *L'utilisation de lubrifiants ou de produits d'entretien inadaptés peut endommager ou compromettre le fonctionnement de votre vélo.*

 *Ne laissez pas les produits d'entretien ou les huiles contaminer les patins du frein, les disques et les surfaces des freins sur les jantes, car cela réduirait les performances de ceux-ci.*

 **La non-exécution ou l'exécution incorrecte des inspections et la non-réparation des dommages causés par des chutes ou des accidents peuvent entraîner des situations de conduite dangereuses, des chutes et des accidents. Apportez en temps voulu le vélo à votre revendeur ou à un atelier spécialisé dans les vélos pour les inspections prescrites. C'est la seule façon d'identifier et de réparer en toute sécurité les pièces usées et les dommages.**

## 3. NETTOYAGE DE LA BICYCLETTE


Procéder comme suit :

- **Débrancher et enlever la batterie ; enlever l'afficheur (voir le paragraphe « 3 » - Section « 06 »).**

- Utiliser un jet d'eau doux pour éliminer les saletés grossières comme la terre, les petits cailloux, le sable, l'herbe, etc.
  - Laisser sécher le vélo.
  - Vaporiser un détergent approprié sur tout le vélo.
  - Rincer soigneusement chaque partie du vélo avec un jet d'eau doux.
- Le lavage à l'eau peut être intégré avec l'utilisation d'une éponge ou d'un chiffon.
- Laisser sécher le vélo.

- Nettoyer et lubrifier la chaîne :

- verser quelques gouttes de détergent pour chaînes sur un chiffon de coton propre et non pelucheux.
- Frotter le chiffon sur la chaîne.
- Faire avancer la chaîne et passer le chiffon imbibé sur la partie restante de la chaîne.
- demander à une deuxième personne de soulever la roue arrière afin qu'elle ne soit pas en contact avec le sol, puis faire tourner **très lentement** la manivelle dans le sens de la marche pour distribuer le détergent. S'assurer que toute la chaîne a été lubrifiée.
- Laisser le détergent s'évaporer pendant environ 1 heure.
- Appliquer une petite quantité de lubrifiant pour chaîne de bicyclette sur les joints de la chaîne.

 **L'utilisation d'une quantité excessive de lubrifiant ou d'un produit inapproprié peut causer un égouttement sur le disque de frein et le salir, en réduisant ainsi considérablement l'efficacité du freinage.**

- Enlever l'excès de lubrifiant de la chaîne à l'aide d'un chiffon de coton propre, sec et non pelucheux.
- Nettoyer les jantes et les disques de frein avec un dégraissant approprié (consulter votre revendeur).

**!** **L'utilisation de lubrifiant pour les chaînes des motocycles provoque le blocage de la chaîne et des composants de la transmission dans les bicyclettes. Utiliser UNIQUEMENT des lubrifiants expressément recommandés pour les chaînes de vélo.**

- Nettoyer manuellement la saleté résiduelle à l'aide d'un chiffon en coton propre et non pelucheux, en utilisant un détergent approprié.
- Pulvériser une cire en spray appropriée ou un produit protecteur similaire sur toute la bicyclette.
- Après le temps d'action indiqué sur le produit, faire briller le vélo avec un chiffon de coton propre et non pelucheux.
- Nettoyez les disques de frein manuellement avec un chiffon de coton propre, sec et non pelucheux, en utilisant un dégraissant approprié.

**!** **La présence de cire en spray ou d'autres produits de protection sur les disques de frein réduit considérablement l'efficacité du freinage.**

**Nettoyer les disques de frein avec un dégraissant approprié.  
Consultez votre revendeur.**

- Les composants suivants ne doivent pas être traités avec des produits protecteurs :
  - plaquette de frein ;
  - disques de frein ;
  - poignées, leviers de frein et de transmission ;
  - selle ;
  - pneus.

## 4. RANGEMENT DE LA BICYCLETTE

**!** **La bicyclette appuyée sur sa béquille, contre un mur ou une clôture peut se renverser sous l'effet d'une force moindre. Ceci pourrait causer des lésions aux personnes et aux animaux ou des dommages matériels.**

**Ranger le vélo uniquement dans un endroit où il ne gêne personne.**

**Veillez à ce que les enfants et les animaux restent à distance de sécurité du vélo stationné.**

**Ne pas ranger la bicyclette à proximité d'objets facilement endommageables, tels que des voitures ou similaires.**

Comment ranger correctement votre vélo :

- Placer le vélo sur une surface plane et stable.
- Avec le vélo à l'arrêt, abaisser la béquille latérale avec le pied droit jusqu'à la position de dé clic.
- Tourner le guidon légèrement vers la gauche.
- Appuyer soigneusement le vélo sur le côté gauche jusqu'à ce qu'il ait une position stable.
- Vérifier la stabilité du vélo.
- Bloquer d'une main le vélo, en le retenant légèrement par le guidon ou la selle, et de l'autre main, tapoter légèrement le vélo au niveau de la selle dans toutes les directions. Si le vélo risque de tomber, chercher un autre endroit pour le ranger.



Pour le ranger sans utiliser la béquille :

- Placer le vélo sur une surface plane et stable.
- Appuyer le vélo avec la roue arrière ou la selle contre un objet stable.
- Tourner le guidon du côté vers lequel le vélo a été tourné.
- S'assurer que le vélo est stationnaire et stable. S'il y a un risque de chute du vélo, veuillez le placer à un autre endroit et/ou d'une autre manière.

## 5. INTERVENTIONS DE MAINTENANCE EXTRAORDINAIRE

### 5.a - Démontage et remontage des groupes de roue

- Le démontage des groupes de roue est nécessaire lors de la réparation d'un pneu ou d'autres composants de la roue. Cela peut également être utile pour transporter le vélo (par exemple dans le coffre de la voiture).



**Il est absolument obligatoire de dégonfler les pneus du vélo pendant le transport en voiture ou dans tout autre véhicule !**

### 5.b - Démontage de la roue avant

- Pousser le levier excentrique pour l'éloigner du moyeu. Le levier peut tourner d'environ 180° sur son axe (fig. "65").
- Pousser le levier vers le moyeu pour « l'accrocher » dans la rainure de l'écrou (fig. "66").
- Tourner le levier excentrique pour dévisser l'axe et le retirer du moyeu de roue (fig. "67").
- Enlever la roue complète de la fourche (fig. "68").

- Insérer la cale de transport (f) fournie, entre les pistons de frein (fig. "69").



*Les freins hydrauliques ne doivent jamais être actionnés après le démontage du groupe de roue. Utiliser les cales (f) prévues pour le transport et les retirer avant de remonter la roue avant.*



*Attention à ne pas perdre les deux entretoises (d) (fig. "70").*

### 5.c - Montage de la roue avant



*Vérifier la présence des deux entretoises (d).*

- Retirer la cale de transport (f) des pistons de frein (fig. "71").



*Ne pas actionner le levier de frein avant.*

- Insérer la roue entre la fourche en vous assurant que le disque de frein se positionne entre les pistons de frein.

- Insérer l'axe du côté opposé au frein et le pousser jusqu'à ce qu'il sorte du côté opposé du moyeu de roue (fig. "72").

- Pousser le levier vers le moyeu pour « l'accrocher » dans la rainure de l'écrou (fig. "66").

- Tourner le levier excentrique jusqu'à ce qu'il serre l'axe (à la main) (fig. "73").

- Soulever le levier excentrique en le poussant contre la fourche (fig. "74").

- Vérifier que la roue est correctement et fermement montée.



**Si le levier de déverrouillage rapide n'est pas bien fermé, la roue avant pourrait se desserrer et bouger. Cela peut générer des situations de conduite dangereuses, des chutes et des accidents.**

### 5.d - Démontage de la roue arrière

- À l'aide du levier du dérailleur arrière, déplacer la chaîne sur le pignon le plus petit (voir le paragraphe « 2 » - Section « 05 ») (fig. "75").
- **Placer le vélo de manière à ce qu'il soit stable et que la roue arrière soit relevée du sol.**
- Pousser le dérailleur vers l'avant et appuyer sur la touche (t) pour le bloquer (fig. "76"). La chaîne se détend.
- Dévisser l'axe du côté frein avec une clé de 6 mm (fig. "77").
- Extraire l'axe du cadre.
- Déplacer la chaîne du pignon et enlever la roue (fig. "78").
- Insérer la cale de transport (f) fournie, entre les pistons de frein (fig. "69").



*Les freins hydrauliques ne doivent jamais être actionnés après le démontage du groupe de roue. Utiliser les cales (f) prévues pour le transport et les retirer avant de remonter la roue avant (fig. "69").*

### 5.e - Montage de la roue arrière


- Retirer la cale de transport (f) des pistons de frein (fig. "79").



*Ne pas actionner le levier du frein arrière.*

- Insérer la roue entre les fourches du cadre en positionnant la chaîne sur le pignon le plus petit et en s'assurant que le disque de frein se

positionne entre les pistons du frein (fig. "80").

- Insérer l'axe du côté du frein et le pousser jusqu'à la partie opposé du moyeu de roue (fig. "81").
- Visser l'axe du côté frein avec une clé de 6 mm (fig. "82").
- Serrer l'axe au couple de serrage correct (Voir tableau au fond de la section « 3 »). 
- Pousser le dérailleur vers l'avant pour le dégager de la butée (fig. "83").
- Vérifier que la roue tourne librement.

## 6. PNEU À PLAT

- Si un pneu est dégonflé et, après l'avoir gonflé, se dégonfle à nouveau, il est possible qu'il soit perforé ou endommagé.
- Pour remplacer le pneu nous vous recommandons de vous adresser à votre revendeur ou à un spécialiste des pneus.
- Pour réparer le pneu vous-même, vous devez avoir :
  - 2 démonte-pneus
  - Chambre à air (neuve) avec valve de dimensions identiques à celles à remplacer
  - Pneu (neuf) le cas échéant
  - Pompe avec tête adaptée à la valve



**! Une mauvaise réparation peut entraîner des conditions dangereuses pendant la conduite. N'effectuez cette réparation que si vous disposez des outils nécessaires.**

- Démonter le groupe de roue (voir les paragraphes précédents dans cette section).
- Retirer le capuchon de protection (2) de la valve (fig. "17").
- Dégonfler complètement le pneu en appuyant sur la valve interne « 3 » (fig. "18").
- Soulever le pneu hors de la jante à l'aide des démonte-pneus, en commençant par le point opposé à la valve.
- Retirer la chambre à air du pneu. Noter l'orientation de la chambre à air dans le pneu.
- Rechercher la cause de la crevaison :
  - Gonfler la chambre à air défectueuse avec la pompe.
  - Chercher le point d'où l'air fuit.
  - Si la fuite a été détectée, tourner la chambre à air sur elle-même afin que la valve soit tournée vers l'intérieur.



- Si la fuite est à l'intérieur :
  - Vérifier que le fond de jante est correctement en place.
  - Vérifier que tous les trous des rayons sont couverts. Sinon, contactez votre revendeur.

- Vérifier que la jante n'est pas endommagée (arêtes vives, éclats, etc.). Si de tels dommages sont constatés, contactez votre revendeur.
- Vérifier s'il y a un ou deux petits trous l'un à côté de l'autre.

La présence de deux petits trous indique un pincement (*snake bite*), qui se produit souvent lors du franchissement d'obstacles anguleux lorsque la pression du pneu est insuffisante.

- Si la jante n'est pas endommagée, installer une nouvelle chambre à air.
- Si la fuite est à l'extérieur :
  - Conserver la chambre à air près de la jante avec le pneu tel qu'il était monté.
  - Rechercher la zone du pneu en correspondance du trou de la chambre à air. Très souvent, une épine, un caillou ou un fragment de verre se trouve coincé dans le pneu.
  - Enlever soigneusement l'objet qui a causé la lacération à l'aide d'un ongle, d'un couteau de poche ou d'un autre outil semblable.
  - Si le pneu a été endommagé ou lacéré sur une grande surface, remplacez-le.

**! Toucher l'intérieur du pneu avec les doigts peut être dangereux - des objets tranchants pourraient être restés dans le pneu et causer des coupures ou des blessures. Éviter de faire glisser rapidement les doigts à l'intérieur du pneu. Toucher les bords du pneu avec une extrême prudence.**

Si le remplacement du pneu est nécessaire :

- le retirer complètement de la jante ;
- monter le nouveau pneu avec un flanc sur la jante.



*Veiller à ce que la flèche de la direction présente sur le pneu corresponde au sens de rotation pendant la conduite.*

Si le changement du pneu n'est pas nécessaire :

- gonfler légèrement la nouvelle chambre à air pour qu'elle prenne un peu sa forme ;
- insérer la valve dans le trou de la jante. La valve doit être orientée vers le centre de la roue (voir le paragraphe « 3.c » - Section « 03 »).
- Enfoncer dans la jante le flanc du pneu qui se trouve encore à l'extérieur, à la hauteur de la valve.
- Pousser simultanément les flancs extérieurs du pneu dans la jante sur tout le périmètre, en commençant par la valve.



*Au point opposé à la valve, la force nécessaire pour l'insertion du pneu augmente. C'est pour cela qu'il faut utiliser les démonte-pneus en veillant à ne pas endommager la chambre à air.*

- Gonfler légèrement la chambre à air.
- Déplacer le pneu d'avant en arrière, transversalement par rapport au sens de la marche.



*Vérifier que le pneu est disposé de façon uniforme sur la jante et que la chambre à air n'est visible en aucun point.*

- Gonfler le pneu à la pression prescrite (voir le flanc du pneu).
- Monter le groupe de roue (voir les paragraphes précédents de cette section).
- Contrôler les pneus.

## 7. AUTRES INTERVENTIONS

- Pour tout entretien non décrit dans cette section, veuillez contacter votre revendeur.

## 8. REPOS HIVERNAL

En cas d'inactivité prolongée :

- Débrancher la batterie et la recharger ; la recharger au moins une fois tous les 4 mois.
- Vérifier la pression des pneus (1 bar) et les gonfler au moins une fois tous les 4 mois.

# 1. DÉPANNAGE

En cas de problèmes pendant l'utilisation de votre bicyclette, vérifiez tout d'abord si le problème fait partie de ceux indiqués dans les tableaux suivants.

Cela peut vous aider à trouver la bonne solution sans avoir à vous adresser à votre revendeur agréé.

Si le problème n'y est pas décrit ou bien s'il est répertorié et qu'en suivant les indications fournies le problème n'est pas résolu, consultez votre revendeur agréé avant de réutiliser le vélo.

Problème	Cause possible	Solution possible
L'afficheur ou le système d'assistance au pédalage électrique ne s'activent pas.	Dysfonctionnement de la batterie malgré le fait que celle-ci soit chargée.	Appuyer sur le bouton blanc sur la batterie pour vérifier si la batterie est en marche. Les DEL d'affichage du niveau de charge sur la batterie devraient s'allumer. Si ce n'est pas le cas, la batterie est peut-être défectueuse.
	Batterie surchauffée.	Attendre que la batterie refroidisse.
	Batterie mal montée.	Retirer la batterie et essayer de la fixer à nouveau. Vérifier qu'elle est bien positionnée.
	Batterie déchargée.	Charger la batterie à l'aide du chargeur de batterie prévu à cet effet.
	Contacts électriques sur la batterie et/ou du connecteur endommagés.	Vérifier que tous les contacts sont propres. Si nécessaire, les nettoyer avec un chiffon doux et sec.
	L'afficheur n'est pas correctement installé sur son support.	Enlever l'afficheur du support et le repositionner. Vérifier qu'il est correctement inséré.
	Contacts de l'afficheur et/ou du support endommagés.	Vérifier que tous les contacts sont propres. Si nécessaire, les nettoyer avec un chiffon doux et sec.
	Connecteur mal inséré dans la batterie.	Insérer correctement le connecteur dans le contact de la batterie.
L'afficheur ne fournit pas de données malgré le fait que le vélo soit en mouvement.	Le contact sur les rayons de la roue arrière est mal monté ou est trop éloigné du capteur.	Contrôler la position du contact sur les rayons de la roue arrière ; sa distance par rapport au capteur de vitesse doit être comprise entre 5 et 17 mm.
Les feux du vélo (si présents) ne s'allument pas.	Câbles des feux mal branchés.	Vérifier les câbles et les fiches électriques et les brancher correctement.
L'afficheur signale un code d'erreur.	Il y a une erreur dans le système.	Voir le tableau suivant.

## 2. CODES D'ERREUR - INSTRUMENT « A »

Vérifier dans le tableau suivant si le code d'erreur affiché sur l'écran y est présent et, le cas échéant, intervenir comme indiqué.



### Faites attention aux codes d'erreur !

**Les codes d'erreur peuvent indiquer de graves anomalies dans le système Pedelec. Ces anomalies empêchent un fonctionnement sûr du système Pedelec et peuvent causer des dommages à ce dernier ou des lésions aux personnes. Cessez d'utiliser le Pedelec.**

**Identifiez la signification du code d'erreur et suivez les instructions pour le corriger.**

**Si vous n'êtes pas sûr de la signification du code d'erreur, arrêtez le vélo et garez-vous. Contactez le fabricant, le revendeur ou votre atelier pour connaître la démarche à suivre.**

Code d'erreur	Description	Solution possible
10	Niveau de charge de la batterie insuffisant.	Charger la batterie en utilisant le chargeur de batterie.
11	Niveau de charge de la batterie trop élevé.	Éteindre complètement le système et le rallumer en appuyant sur la touche <b>T4</b> sur le Panneau de Commande. Si le problème persiste, contactez le concessionnaire ou votre revendeur.
12	La batterie est presque/entièrement déchargée.	Charger la batterie en utilisant le chargeur de batterie.
20	Mesures électriques erronées.	Éteindre complètement le système et le rallumer en appuyant sur la touche <b>T4</b> sur le Panneau de Commande. Si le problème persiste, contactez le concessionnaire ou votre revendeur.
21	Capteur thermique défectueux.	Éteindre complètement le système et le rallumer en appuyant sur la touche <b>T4</b> sur le Panneau de Commande. Si le problème persiste, contactez le concessionnaire ou votre revendeur.
24	La tension interne est hors de la plage de fonctionnement.	Charger la batterie en utilisant le chargeur de batterie.
25	Erreur dans la mesure du courant du moteur.	Éteindre complètement le système et le rallumer en appuyant sur la touche <b>T4</b> sur le Panneau de Commande. Si le problème persiste, contactez le concessionnaire ou votre revendeur.

Code d'erreur	Description	Solution possible
26	Le logiciel a été réinitialisé.	Éteindre complètement le système et le rallumer en appuyant sur la touche <b>T4</b> sur le Panneau de Commande. Si le problème persiste, contactez le concessionnaire ou votre revendeur.
40	Surintensité détectée dans le moteur.	Réduire la charge sur le moteur en pédalant plus lentement ou en réduisant le niveau de l'assistance au pédalage.
41	Surintensité détectée dans le moteur.	Réduire la charge sur le moteur en pédalant plus lentement ou en réduisant le niveau de l'assistance au pédalage.
42	Problème de rotation du moteur.	Éteindre complètement le système et le rallumer en appuyant sur la touche <b>T4</b> sur le Panneau de Commande. Si le problème persiste, contactez le concessionnaire ou votre revendeur.
43	Court-circuit dans le moteur.	Éteindre complètement le système et le rallumer en appuyant sur la touche <b>T4</b> sur le Panneau de Commande. Si le problème persiste, contactez le concessionnaire ou votre revendeur.
44	Surtempérature du moteur.	Réduire la charge sur le moteur en pédalant plus lentement ou en réduisant le niveau de l'assistance au pédalage.
45	Le logiciel a corrigé une erreur lors de la rotation du moteur.	Éteindre complètement le système et le rallumer en appuyant sur la touche <b>T4</b> sur le Panneau de Commande. Si le problème persiste, contactez le concessionnaire ou votre revendeur.
46	Aucun mouvement du moteur détecté.	Éteindre complètement le système et le rallumer en appuyant sur la touche <b>T4</b> sur le Panneau de Commande. Si le problème persiste, contactez le concessionnaire ou votre revendeur.
60	Interruption de l'échange de données sur le bus CAN.	Vérifier les câbles et connecter tous les composants du système d'assistance au pédalage.
70	Force appliquée au pédalage hors de la plage admise.	Éteindre complètement le système et le rallumer en appuyant sur la touche <b>T4</b> sur le Panneau de Commande. Si le problème persiste, contactez le concessionnaire ou votre revendeur.

Code d'erreur	Description	Solution possible
71	Rotation des pédales non détectée.	Éteindre complètement le système et le rallumer en appuyant sur la touche <b>T4</b> sur le Panneau de Commande. Si le problème persiste, contactez le concessionnaire ou votre revendeur.
72	Force appliquée sur les pédales non détectée.	Éteindre complètement le système et le rallumer en appuyant sur la touche <b>T4</b> sur le Panneau de Commande. Si le problème persiste, contactez le concessionnaire ou votre revendeur.
73	Défaut dans le branchement du capteur de force de la pédale.	Éteindre complètement le système et le rallumer en appuyant sur la touche <b>T4</b> sur le Panneau de Commande. Si le problème persiste, contactez le concessionnaire ou votre revendeur.
74	Des erreurs ont été détectées dans les données.	Éteindre complètement le système et le rallumer en appuyant sur la touche <b>T4</b> sur le Panneau de Commande. Si le problème persiste, contactez le concessionnaire ou votre revendeur.
80	Paramètres du moteur incorrects.	Éteindre complètement le système et le rallumer en appuyant sur la touche <b>T4</b> sur le Panneau de Commande. Si le problème persiste, contactez le concessionnaire ou votre revendeur.
81	Le signal de vitesse n'est pas reconnu.	Vérifier que l'aimant sur les rayons est correctement positionné par rapport au capteur de vitesse.
82	Le logiciel a été altéré.	Éteindre complètement le système et le rallumer en appuyant sur la touche <b>T4</b> sur le Panneau de Commande. Si le problème persiste, contactez le concessionnaire ou votre revendeur.
83	Une erreur a été détectée dans la séquence du programme.	Éteindre complètement le système et le rallumer en appuyant sur la touche <b>T4</b> sur le Panneau de Commande. Si le problème persiste, contactez le concessionnaire ou votre revendeur.
84	Paramètres du moteur incorrects.	Éteindre complètement le système et le rallumer en appuyant sur la touche <b>T4</b> sur le Panneau de Commande. Si le problème persiste, contactez le concessionnaire ou votre revendeur.



# ALLGEMEINES INHALTSVERZEICHNIS

## Kapitel 00 - Einführung

1. EINLEITUNG .....DE\_1
2. BEDEUTUNG VON "EPAC" -  
Elektromotorisch unterstütztes Rad .....DE\_1
3. SYMBOLBESCHREIBUNG .....DE\_2

## Kapitel 01 - Hinweise und Sicherheit

1. INFORMATIONEN ZUR SICHERHEIT .....DE\_3
  - 1.a - Gesetzliche Bestimmungen .....DE\_3
  - 1.b - Korrekte Nutzung .....DE\_4
  - 1.c - Nicht konforme Nutzung .....DE\_4

## Kapitel 02 - Beschreibung und technische Daten

1. ABNEHMEN DER VERPACKUNG .....DE\_5
2. OPTIONALES ZUBEHÖR .....DE\_5
3. ABMESSUNGEN .....DE\_5
4. GRUNDAUSSTATTUNG .....DE\_5
5. IDENTIFIZIERUNG DER  
FAHRRADKOMPONENTEN .....DE\_5
6. TECHNISCHE DATEN .....DE\_6
7. BESCHREIBUNG DES FAHRRADS .....DE\_7
  - 7.a - Bremsen .....DE\_7
  - 7.b - Gangschaltung .....DE\_7
  - 7.c - Rahmen und Gabel .....DE\_7
  - 7.d - Radgruppe .....DE\_8
  - 7.e - Elektrische Vorrichtungen .....DE\_8
  - 7.f - Akkupack .....DE\_8

## Kapitel 03 - Kontrollen und Inspektionen

1. BEI ERSTER NUTZUNG DES FAHRRADS ...DE\_9
2. VOR JEDER NUTZUNG DES FAHRRADS...DE\_9
3. KONTROLLE DER RÄDER UND REIFEN .....DE\_9
  - 3.a - Kontrolle Radbefestigung .....DE\_9
  - 3.b - Reifenkontrolle .....DE\_10
  - 3.c - Reifenventilkontrolle .....DE\_10
  - 3.e - Kontrolle der Räder .....DE\_11
  - 3.f - Kontrolle von Sattel und  
attelträgerrohr .....DE\_11

- 3.g - Lenkstangenkontrolle .....DE\_11
- 3.h - Bremskontrolle .....DE\_12
- 3.i - Kontrolle der Kette und der  
Befestigung der Tretkurbeln .....DE\_12
- 3.l - Kontrolle des Elektromotors .....DE\_12
- 3.m - Kontrolle der Lichter  
(falls vorhanden) .....DE\_13
- 3.n - Kontrolle des weiteren Zubehörs .....DE\_13
- 3.o - Weitere Kontrollen .....DE\_13

4. ANZUGSMOMENTE .....DE\_14

## Kapitel 04 - Montagen und Einstellungen

1. MONTAGE DER PEDALE .....DE\_15
2. EINSTELLUNG DER LENKSTANGE .....DE\_15
3. SATTELEINSTELLUNG .....DE\_15
  - 3.a - Sattelposition und -neigung  
einstellen .....DE\_16
4. EINSTELLUNG DER BREMSHEBEL .....DE\_16
5. EINSTELLUNG DES  
GANGSCHALTHEBELS .....DE\_16

## Kapitel 05 - Nutzung des Fahrrads

1. ALLGEMEINE EMPFEHLUNGEN .....DE\_17
2. NUTZUNG DER GANGSCHALTUNG .....DE\_17
3. NUTZUNG DER BREMSEN .....DE\_17
4. NUTZUNG DES FAHRRADS .....DE\_18
5. WAS NACH EINEM EVENTUELLEN  
STURZ ZU TUN IST .....DE\_19
6. WIE MAN DAS FAHRRAD  
TRANSPORTIERT .....DE\_19
7. BLOCKIEREN/LÖSEN DER VORDEREN  
GABEL .....DE\_19
8. EINSTELLUNG VORDERE GABEL .....DE\_19
9. ANMERKUNGEN ZUR REICHWEITE  
DES AKKUS .....DE\_20

**Kapitel 06 - Nutzung der Tretunterstützung**

**1. EINWEISUNG IN DEN GEBRAUCH ..... DE\_21**  
 1.a - Zusammenfassende Hinweise für die Inbetriebnahme mithilfe des Geräts „A“ .....DE\_22  
 1.b - Zusammenfassende Hinweise für die Inbetriebnahme mithilfe des Geräts „B“ .....DE\_22

**2. ENTFERNUNG DES AKKU-PACKS AUS DER HALTERUNG ..... DE\_23**

**3. DAS LADEN DES AKKUPACKS AUSFÜHREN..... DE\_23**  
 3.a - Aktivierung des Akkupacks vor der Nutzung .....DE\_23  
 3.b - Den Akkupack laden .....DE\_23

**4. EINBAU DES AKKU-PACKS IN SEINE AUFNAHME ..... DE\_24**

**5. DISPLAY - GERÄT „A“ ..... DE\_24**  
 5.a - Funktionstasten .....DE\_24  
 5.b - Beschreibung des Displays .....DE\_24  
 5.c - Aktivierung und Stufe der Pedaltritt-Unterstützung .....DE\_26  
 5.d - USB-Anschluss .....DE\_27

**6. DISPLAY - GERÄT „B“ ..... DE\_28**  
 6.a - Funktionstasten .....DE\_28  
 6.b - Beschreibung des Displays .....DE\_28  
 6.c - Beschreibung der Displaysymbole .....DE\_29  
 6.d - Aktivierung und stufe der pedaltritt-unterstützung .....DE\_29  
 6.e - Funktion „Schubhilfe“ .....DE\_30  
 6.f - USB-Anschluss .....DE\_30

**7. PFLEGE DES AKKUPACKS ..... DE\_31**

**Kapitel 07 - Reinigung und Wartung**

**1. REINIGUNG UND PFLEGE ..... DE\_32**

**2. REGELMÄSSIGES WARTUNGSPROGRAMM ..... DE\_32**

**3. REINIGUNG DES FAHRRADS ..... DE\_33**

**4. ABSTELLEN DES FAHRRADS ..... DE\_34**

**5. AUSSERORDENTLICHE WARTUNGSEINGRIFFE ..... DE\_35**  
 5.a - Ausbau und erneuter Einbau der Radgruppen .....DE\_35  
 5.b - Ausbau des Vorderrads .....DE\_35  
 5.c - Einbau des Vorderrads .....DE\_35  
 5.d - Ausbau des Hinterrads .....DE\_36  
 5.e - Einbau des Hinterrads .....DE\_36

**6. REIFEN OHNE LUFT ..... DE\_36**

**7. SONSTIGE EINGRIFFE ..... DE\_38**

**8. WINTERPAUSE ..... DE\_38**

**Kapitel 08 - Fehlersuche**

**1. FEHLERSUCHE ..... DE\_39**

**2. FEHLERCODES ..... DE\_40**

Die Firma behält sich das Recht vor, ästhetische, funktionelle oder kommerzielle Änderungen an den Fahrradmodellen ohne Vorankündigung auszuführen, sofern dies für eine Produktverbesserung als nützlich erachtet.

## 1. EINLEITUNG

Sehr geehrter **Kunde**,

danke, dass Sie sich für unser Produkt entschieden haben. Unser elektromotorisch unterstütztes Mountainbike ist ein Konzentrat an Neuheiten, Design und Komfort und vollständig in Italien entworfen und realisiert worden.

Dank des innovativen Konzeptes dieses Pedelecs werden Sie Ihre Art des Fahrradfahrens verändern und dadurch eine neue Welt entdecken. Unser Pedelec wird Ihre Fahrt komfortabler gestalten und Ihrer Gesundheit und Freude am Sport förderlich sein.

Dieses Fahrrad wurde mit qualitativ sehr hochwertigen Materialien und Komponenten unter Einhaltung aller gültigen Vorschriften hergestellt.

Bevor Sie Ihr neues Fahrrad benutzen, empfehlen wir Ihnen, die vorliegende Bedienungs- und Wartungsanleitung durchzulesen und sich damit vertraut zu machen (nachfolgend „Handbuch“ genannt).



**Diese Anleitung zusammen mit dem Heft der Sicherheitshinweise für ein zukünftiges Nachschlagen aufbewahren.**

## 2. BEDEUTUNG VON “EPAC” - Elektromotorisch unterstütztes Rad

Die Kennzeichnung **EPAC** bedeutet **Electrical Power Assisted Cycle** und ist die englische Bezeichnung dessen, was in Deutschland im Allgemeinen als Elektromotorisch unterstütztes Rad oder Pedelec bezeichnet wird.

Ein Elektrofahrrad muss, um die Kennzeichnung EPAC zu erhalten, den Anforderungen der Europäischen Richtlinie EN 15194-2008 sowie der Maschinenrichtlinie 2006/42/EG entsprechen.

Damit ein Elektrofahrrad die EPAC-Klassifizierung erhält, muss es Folgendes erfüllen:

- **Elektrischer Hilfsmotor mit einer maximalen Dauer-Nennleistung von 0,25 kW.**
- **Unterbrechung der Tretunterstützung durch den elektrischen Antrieb, wenn der Fahrer aufhört, in die Pedale zu treten.**
- **Progressive Reduzierung der Tretunterstützung durch den Elektromotor bei zunehmender Geschwindigkeit und vollständige Aufhebung beim Überschreiten der Höchstgeschwindigkeit von 25 km/h.**

**Die Erfüllung der Vorgaben der Richtlinien und die Einhaltung der grundlegenden Anforderungen ermöglichen einen Gebrauch des Fahrrads im Rahmen der gültigen Bestimmungen für traditionelle Fahrräder (nicht elektrisch), d.h. mögliche Nutzung von Radwegen, keine Helmpflicht, keine Versicherungspflicht und kein Kennzeichen.**

**Eingriffe, die die Funktionsweise Ihres Fahrrads EPAC verändern, können gesetzlich verfolgt werden und sind strafbar.**

**Bevor Sie Ihr Fahrrad EPAC auf der Straße nutzen können, müssen von einem Fachmann sämtliche von der Straßenverkehrsordnung vorgeschriebenen Vorrichtungen montiert werden (Vorder-/Rücklicht, Klingel usw.).**

In einigen Staaten kann es notwendig sein, die Entsprechung der Eigenschaften des Fahrrads mit den vorgeschriebenen spezifischen lokalen Normen zu prüfen. Vor der Nutzung des Fahrrads sind die jeweiligen Anforderungen zu prüfen.

### 3. SYMBOLBESCHREIBUNG

Im gesamten Handbuch trifft man auf Symbole, deren Aufgabe es ist, die Aufmerksamkeit auf einige besonders wichtige Punkte zu lenken. Sie haben folgende Bedeutung:

#### **Gefahr:**



**Dieses Symbol deutet auf eine potenzielle Sturzgefahr mit der Möglichkeit von Verletzungen und persönlichen Schäden hin (bei sich selbst oder Dritten).**

#### **Achtung:**



**Dieses Symbol deutet darauf hin, dass ein falsches Verhalten mögliche Schäden an Gegenständen oder der Umwelt hervorrufen kann.**

#### *Hinweis:*



*Dieses Symbol kennzeichnet wichtige Informationen, die dazu beitragen, die höchstmögliche Leistung Ihres Fahrrads zu erhalten.*

#### *Das vorgegebene Anzugsmoment beachten:*



*Bei Vorhandensein dieses Symbols muss das korrekte Anzugsmoment eingehalten werden, um die Sicherheit während der Nutzung des Fahrrads zu gewährleisten. Dies ist nur mit einem Drehmomentschlüssel möglich. Steht kein derartiges Werkzeug zur Verfügung, empfiehlt es sich, den Eingriff von einem Fachmann vornehmen zu lassen. Die mit falschem Anzugsmoment installierten Komponenten können brechen oder sich lösen und somit schwere Stürze verursachen. Das korrekte Anzugsmoment ist auf den letzten Seiten des vorliegenden Handbuchs aufgeführt.*

## 1. INFORMATIONEN ZUR SICHERHEIT

- Die vorliegende Bedienungs- und Wartungsanleitung enthält alle notwendigen Informationen, um sich mit Ihrem Fahrrad EPAC vertraut zu machen und die wichtigsten Komponenten, die dazugehörige Technologie sowie die notwendigen Tipps für eine richtige und absolut sichere Nutzung kennenzulernen.
- Die Ausführungen des Hefts der Sicherheitshinweise sorgfältig lesen. Die Kenntnis und die Beachtung der Hinweise beugen das Unfallrisiko für sich und andere Personen, Tiere oder Gegenstände vor und erlauben eine umweltgerechte Nutzung des Fahrrads.
- Das vorliegende Handbuch für zukünftige Konsultationen sorgfältig aufbewahren. Sollte das Fahrrad EPAC an eine andere Person veräußert werden, ist auch diese Bedienungs- und Wartungsanleitung mitzugeben.
- Die Dokumentation (Die vorliegende Anleitung, das Heft der Sicherheitshinweise, CE-Konformitäts-Erklärung, Garantie usw.) ist integrierender Bestandteil des Fahrrads und muss für dessen gesamte Lebensdauer aufbewahrt werden.  
Bei Verkauf oder Abgabe des Fahrrads ist die Dokumentation dem neuen Benutzer auszuhändigen.

- Sollte das Handbuch verloren gehen oder beschädigt werden, eine neue Kopie beim Händler anfordern.
- Bei Abholung des Fahrrads sicherstellen, dass der Händler des Vertrauens das Übergabezertifikat in allen Punkten ausgefüllt hat. Sich vergewissern, dass man alle angegebenen Dokumente und das Übergabezertifikat erhalten hat.  
Sollte etwas unterlassen oder vergessen worden sein, sich an den Händler wenden. Das Fahrrad erst benutzen, nachdem man die gesamte Dokumentation erhalten und aufmerksam durchgelesen hat.

### 1.a - Gesetzliche Bestimmungen

**NOTA BENE: Die Tabelle „A“ in Absatz „1.a“ einsehen, um zu prüfen, ob Ihr Fahrrad für den Straßenverkehr geeignet ist (weil es nicht mit allen von den Bestimmungen vorgeschriebenen Ausstattungen versehen ist). Sich für das Hinzufügen aller erforderlichen Ausrüstungen an den Händler Ihres Vertrauens wenden, dieser wird sich freuen, Ihnen helfen zu können.**

- Das Fahrrad entsprechend seiner Bestimmung nutzen (siehe Absätze „1.b“).

**1.b - Korrekte Nutzung**

- Das Fahrrad, Gegenstand der vorliegenden Anleitung, ist je nach den Angaben in der Tabelle „A“ für die Verwendung im Gelände und/oder auf der Straße geeignet.
- Die Nutzung des Fahrrads für Zwecke, die hier nicht angegeben oder vorgesehen sind, kann gefährliche Fahrsituationen, Stürze und Unfälle verursachen. Es können auch Kurzschlüsse im Akkupack mit möglicher Brandgefahr auftreten.

- Das Fahrrad **IMMER**, wie in dieser Anleitung, dem Heft der Sicherheitshinweise und der etwaigen ergänzenden Unterlagen beschrieben benutzen.

**1.c - Nicht konforme Nutzung**

- Die Ausführungen des Absatzes „1.b“ des Hefts der Sicherheitshinweise lesen.
- Der Benutzer darf nur die im vorliegenden Handbuch beschriebenen Arbeiten ausführen.

**Tab. „A“**

Modell		INTEGRA		LIVING
		FAT	XF2	
<b>Strecke</b>				
- Straße	asphaltiert			
- öffentlich		<b>Nein (1)</b>	<b>Nein (1)</b>	<b>Ja</b>
- nicht öffentlich		<b>Ja</b>	<b>Ja</b>	<b>Ja</b>
- Weg	Sand, Kies, Erde usw.	<b>Nein (1)</b>	<b>Nein (1)</b>	<b>Ja</b>
- öffentlich		<b>Ja</b>	<b>Ja</b>	<b>Ja</b>
- nicht öffentlich		<b>Ja</b>	<b>Ja</b>	<b>Ja</b>
- Im Gelände		<b>Ja</b>	<b>Ja</b>	<b>Ja</b>
- Befestigter Wanderweg	einfaches Terrain mit leichten oder mittleren Steigungen, relativ flach	<b>Ja</b>	<b>Ja</b>	<b>Ja</b>
- Unbefestigter Wanderweg	Terrain mit herausstehenden Wurzeln, Vorsprüngen usw.	<b>Ja</b>	<b>Ja</b>	<b>Nein</b>
- Sportpark	geeignetes Terrain für Freeriding, Downhill, BMX, Dirt	<b>Nein</b>	<b>Nein</b>	<b>Nein</b>
- Downhill	Sehr steile Abhänge mit dafür konfigurierten Pisten	<b>Nein</b>	<b>Nein</b>	<b>Nein</b>
- Freeriding	Sportliche und künstlerische Nutzung, steile Abhänge auf freiem Terrain	<b>Nein</b>	<b>Nein</b>	<b>Nein</b>

<sup>(1)</sup> Nur mit vom Gesetz vorgesehener, zusätzlich installierter Ausrüstung

**ILLUSTRATIONEN**

Die Illustrationen sind auf den Anfangsseiten des Handbuchs zusammengefasst

**1. ABNEHMEN DER VERPACKUNG**

Das Fahrrad wird verpackt verschickt und mit Luftpolsterfolie geschützt, um die mechanische und ästhetische Unversehrtheit zu gewährleisten. Vorsichtig die Verpackung entfernen und wie von den lokalen Bestimmungen vorgeschrieben entsorgen.

**!** Die Verpackungselemente (Plastiksäckchen, Polystyrolschaum, Bänder usw.) dürfen nicht in der Reichweite von Kindern aufbewahrt werden, da sie potenzielle Gefahrenquellen darstellen.

**2. OPTIONALES ZUBEHÖR**

Optionales Zubehör ist beim Händler erhältlich, vor allem, um das Fahrrad mit den notwendigen Komponenten für das Fahren auf öffentlichen Straßen auszustatten (Abb. "1"). Bei Zweifeln oder Fragen den Händler kontaktieren.

**3. ABMESSUNGEN (Größe M)**

(Abbildungen „2“, „3“ und „4“)

**4. GRUNDAUSSTATTUNG**

Nachdem man das Fahrrad ausgepackt hat, muss man überprüfen, ob folgende Komponenten vorhanden sind (Identifizierung der Komponenten in den Abbildungen „5“, „6“, „7“ und „8“):

- Vollständiges Fahrrad

Pos. 29 Rechtes Pedal

Pos. 35 Linkes Pedal

Pos. 13 Akkuladegerät

Pos. 15 Versorgungskabel Akkuladegerät

Pos. 10 Bedienungs- und Wartungsanleitung

Pos. 43 Heft „Sicherheitshinweise“

**5. IDENTIFIZIERUNG DER FAHRADKOMPONENTEN**

(Abbildungen „5“, „6“, „7“ und „8“)

- 1 Vorderreifen
- 1a Druckluftventil
- 2 Hebel Vorderradbremse
- 3 Hebel Hinterradbremse
- 4 Linker Griff
- 5 Bedienelement Funktionen
- 6 Lenkstange
- 7 Kontrollinstrument - Display
- 8 Auswahl Tasten Betriebsart
- 9 Rechter Griff
- 10 Bedienungs- und Wartungsanleitung
- 11 LED Akku
- 12 Aufladbarer Akkupack Li-Ion
- 13 Akkuladegerät
- 14 Hintere Nabenachse
- 15 Versorgungskabel Akkuladegerät
- 16 Ritzelpaket
- 17 Sattelstützrohr
- 18 Sattel
- 19 Akkupackhalterung
- 20 Lenkerstützrohr
- 21 Hinterreifen
- 22 Felgenband
- 23 Schaltwerk
- 24 Kette

## 02 Beschreibung und technische Daten

25 Lenkstangenanschluss	35 Linkes Pedal
26 Kettenradschutz (optional - nicht dargestellt)	36 Geschwindigkeitssensor
27 Kettenrad	37 Vorderer Scheinwerfer
28 Tretkurbel	38 Rückleuchte
29 Rechtes Pedal	39 Gepäckträger
30 Hintere Scheibenbremse	40 Seitlicher Ständer
31 Vordere Nabenachse	41 Vorderes Schutzblech
32 Vordere Scheibenbremse	42 Hinteres Schutzblech
33 Vordere Gabel	43 Heft „Sicherheitshinweise“ + Inspektionsformulare und Lieferunterlagen
34 Elektromotor	

## 6. TECHNISCHE DATEN


MODELL	FAT INTEGRA	XF2 INTEGRA	LIVING
<b>Motor</b>	Brose Baureihe S 36V 250 W		
<b>Akku</b>	Fantic Integra 630 wh		
<b>Display</b>	Mehrzweck-LCD		
<b>Rahmen</b>	Aluminium S/M/L		
<b>Gabel</b>	Rockshox Bluto 120mm	RockShox Recon RL29 120mm	Suntour XCR34 100mm
<b>Gangschaltung</b>	Sram NX 11V		Sram GX 10V
<b>Tretkurbeln</b>	Aluminium 170mm		
<b>Ritzel</b>	11-42 th		11-36 th
<b>Vorderer Radkranz</b>	32th		38th
<b>Kette</b>	KMC 11V-e		
<b>Bremsanlage</b>	Sram Level		
<b>Vordere Bremsscheibe</b>	200mm		180mm
<b>Hintere Bremsscheibe</b>	180mm		160mm
<b>Reifen</b>	Schwalbe Jumbo Jim 26x4"	Schwalbe Smart Sam F 29x2,25 R 27,5x2,6	Schwalbe Super Moto x 27,5x2,8
<b>Vorderrad</b>	26" 150mm 32sp Achszapfen 15mm	29" 110mm 32sp Achszapfen 15mm	27,5" 110 mm 32sp Achszapfen 15mm
<b>Hinterrad</b>	26" 197mm 32sp Achszapfen 12mm	27,5" 148mm 32sp Achszapfen 12mm	27,5" 148mm 32 SP Achszapfen 12mm
<b>Lenkstange</b>	Fantic 740mm		FSA 720mm
<b>Lenkverbindung</b>	Fantic 60mm		FSA 100mm
<b>Lenkserie</b>	Halb integriert 1"1/8 - 1,5"		
<b>Höchstbelastung</b>	120kg		
<b>Betriebstemperatur</b>	0/45 °C		



## 7. BESCHREIBUNG DES FAHRRADS

### 7.a - Bremsen

- Das Fahrrad ist mit zwei unabhängigen Scheibenbremsen versehen.  
Der linke Hebel betätigt die Bremse des Vorderrades (Abb. "9"), während der rechte Hebel für die Bremse des Hinterrades zuständig ist (Abb. "10").
- **Sehr vorsichtig fahren, solange die Bremsanlage noch nicht eingefahren ist.**
- **Die Bremsen einfahren, wobei folgende allgemeine Regel zu beachten ist: etwa 30 kurze Bremsungen bis zum Stoppen ausgehend von einer Durchschnittsgeschwindigkeit von ca. 25 km/h.**
- **Ist die Bremsanlage eingefahren, steht eine sehr hohe Bremsleistung zur Verfügung.**

 **Ein zu energisches Betätigen der Bremsen kann die Räder blockieren, wobei Sturzgefahr besteht (Abb. "11").**

### 7.b - Gangschaltung

- Das Fahrrad ist mit einer Kettengangschaltung versehen; hierzu zählen eine Kettenradgarnitur mit einem Zahnkranz und ein Ritzelpaket mit 8 oder 11 einzelnen Zahnradern. Es stehen 8 oder 11 Gänge zur Verfügung. Die Gangschaltung bietet einen optimalen Gang für jede Geschwindigkeit und hilft, Steigungen leichter zu bewältigen.



**Nicht den Gang bei aktivem Motor wechseln, sondern den Druck auf die Pedale verringern, bevor man den Gang wechselt; andernfalls könnte die Kette reißen (Abb. "12").**

### 7.c - Rahmen und Gabel (Abb. "13")

- Das Fahrrad hat einen Rahmen mit Stoßdämpfer hinten und einer integrierten gedämpften Gabel. Sowohl der hintere Stoßdämpfer, als auch die vordere Gabel sind mit einer Einstellung und Blockierung und einem Luftventil für die persönlichen Einstellungen des Benutzers ausgestattet.  
Die Dämpfung kann jederzeit komplett blockiert werden.

## 7.d - Radgruppe

- Die Radgruppe definiert sich aus (Abb. "14")  
„Vorderrad“  
„Hinterrad“

Die Gruppen bestehen aus:

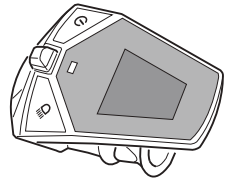
- Nabe;
- Zahnkranzpaket (auch Kassette oder Ritzelpaket genannt) (nur an der hinteren Nabe);
- Bremsscheibe;
- Speichen;
- Felge;
- Felgenband;
- Reifen;
- Schlauch mit Ventil;
- Felgenreflektoren (optional);
- Vorderes Schutzblech (nur für „Living“);
- Hinteres Schutzblech (nur für „Living“).

## 7.e - Elektrische Vorrichtungen

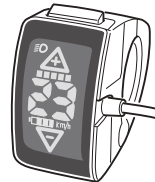
- Die Komponenten des elektrischen Systems der Tretunterstützung und ihre Nutzung sind in Abschnitt "06" beschrieben.

**Das Fahrrad kann mit zwei Arten von Bedienungsgaräten der Tretunterstützung ausgestattet sein. Prüfen Sie, welches Modell auf Ihrem Fahrrad verbaut ist und befolgen Sie die entsprechenden Anweisungen.**

- Geräts „A“



- Geräts „B“



## 7.f - Akkupack

- Der Akkupack muss an die dafür vorgesehene, am Rahmen befestigte Halterung installiert werden. Aus Sicherheitsgründen kann der Akkupack mit einem der mitgelieferten Schlüssel an der Halterung blockiert werden. Zusammen mit dem Akkupack ist ein entsprechendes Ladegerät einschließlich der notwendigen Kabel zum Aufladen mitgeliefert.

## 1. BEI ERSTER NUTZUNG DES FAHRRADS



**Vor der Benutzung Ihres Fahrrads, sorgfältig das Heft der Sicherheitshinweise und die vorliegende Anleitung lesen.**



**Das Fahrrad wird dem Händler vormontiert ausgeliefert. Einige für die Sicherheit wichtige Bauteile sind nicht vollständig montiert, Ihr Händler muss die Endmontage des Rads vornehmen, um es in sicheren Zustand zu versetzen.**

**Gefahr von schweren Stürzen und Unfällen.**

- Sicherstellen, dass der Händler alle Teile des Abnahme- und Inspektionsformulars vor der Lieferung ausgefüllt hat (siehe Abschnitt „03“ des Hefts der Sicherheitshinweise).
- Das Fahrrad nur in einer für Sie angemessenen Sitzposition nutzen.
- Die Höhe und Position des Sattels einstellen (siehe Absatz „3“ - Abschnitt „04“).
- Den Händler nach den Anleitungen zu den technischen Vorrichtungen des Fahrrads fragen.
- Den Akkupack vollständig laden (siehe Absatz „3.b“ - Abschnitt „06“).

## 2. VOR JEDER NUTZUNG DES FAHRRADS



**Ein nicht sicheres Fahrrad könnte zu gefährlichen Fahrsituationen, Stürzen und Unfällen führen.**

- Vor jeder Fahrt kontrollieren, ob das Fahrrad sicher funktioniert. Bedenken Sie auch die Möglichkeit, dass das Fahrrad in einem unbewachten Moment umgefallen oder von Fremden manipuliert worden sein könnte.
- Die Ausführungen des Absatzes „1.g“ und „1.h“ des Hefts der Sicherheitshinweise lesen.



**Alle Fahrradteile einer Sichtkontrolle unterziehen, um festzustellen, ob Schnitte, Brüche, tiefe Einschürfungen und andere mechanische Schäden vorhanden sind.**

**Sollten bei der Kontrolle Mängel festzustellen sein, sich an den Händler wenden.**

## 3. KONTROLLE DER RÄDER UND REIFEN

### 3.a - Kontrolle Radbefestigung

- Erst ein Rad und dann das zweite prüfen, dafür die Radgruppe kräftig quer zur Fahrtrichtung schütteln; der Sperrmechanismus der Radgruppe darf sich nicht bewegen. Der Schnellspanner (1) muss geschlossen sein (Abb. „16“). Man darf kein Knirschen oder Quietschen hören.

### 3.b - Reifenkontrolle

- Prüfen, ob keine äußeren Schäden, Fremdkörper und Verschleiß an den Reifen vorhanden sind. Die gesamte Reifenoberfläche muss das Originalprofil aufweisen.
  - Das Reifenraster, das sich unter der Gummischicht befindet, darf nicht durchscheinen.
  - Es dürfen keine Einbeulungen oder Risse vorhanden sein.
- Eventuelle Fremdkörper (Dornen, Steinchen, Glasteile oder ähnliches) mit der Hand entfernen oder einen kleinen Schraubenzieher dafür verwenden.  
Danach kontrollieren, ob Luft austritt. Bei Luftaustritt muss man den Schlauch ersetzen (siehe Absatz "6" - Abschnitt "07").

### 3.c - Reifenventilkontrolle

- Aufgrund der Belastungen und eines ungenügenden Reifendrucks können der Reifen und der Schlauch sich auf der Felge verschieben und somit die Ventile in eine schräge Position bringen. Dadurch kann die Ventilbasis während des Fahrens reißen und einen unerwarteten Druckabfall des Reifens verursachen.
  - Die Position des Ventils kontrollieren: Die Ventile müssen zur Radmitte zeigen (Abb. "15").
  - Bei Bedarf die Luft aus dem Reifen ablassen, die Ventilmutter (falls vorhanden) lockern und versuchen, die Ventilposition zu korrigieren.  
Die Ventilmutter (falls vorhanden) festschrauben und den Reifen aufpumpen.

### 3.d - Reifendruckkontrolle

- Aufgrund eines unzureichenden Reifendrucks:
  - könnten der Reifen und der Schlauch sich auf der Felge verschieben und somit die Ventile in eine schräge Position bringen. Dadurch kann die Ventilbasis während des Fahrens reißen und einen unerwarteten Druckabfall des Reifens verursachen.
  - könnte sich der Reifen in der Kurve von der Felge lösen;
  - erhöht sich die Häufigkeit von Störungen.



*Je höher das Körpergewicht und die Last, desto höher muss der Reifendruck sein.*

*Die Bezugswerte sind in der Tabelle seitlich angegeben.*

*Beachten Sie, dass die in der Tabelle aufgeführten Werte Richtwerte sind. Bei Zweifeln wenden Sie sich an den Händler oder den Reifenhändler.*

**Immer den auf dem Reifen angegebenen Mindest- und Höchstdruck einhalten.**

FAT INTEGRA	
Nutzung	Bar
Straßenverkehr	2
Off Road	1,5

XF2	
Nutzung	Bar
Straßenverkehr	3,5
Off Road	3

LIVING	
Nutzung	Bar
Straßenverkehr	3,5
Off Road	3,5

- Die Schutzkappe (2) abschrauben (Abb. "17").
- Mit einem Manometer oder einer Pumpe mit Manometer den Reifendruck kontrollieren.
- Falls notwendig, den Reifen aufpumpen oder Luft daraus ablassen (hierzu das innere Ventil "3" drücken) (Abb. "18").
- Die Schutzkappe (2) aufschrauben.

### 3.e - Kontrolle der Räder

- Das Vorderrad anheben und es mit der Hand drehen. Die Felge und der Reifen müssen perfekt rund laufen. Exzentrizität oder Verwindungen sind nicht erlaubt.
- Auf die gleiche Art und Weise das Hinterrad kontrollieren.
- Kontrollieren, ob sich keine Fremdkörper an den Radgruppen befinden (z.B. kleine Äste, Stoffreste usw.), ggf. entfernen.
- Prüfen, ob die Radgruppen nicht von Fremdkörpern beschädigt wurden.
- Wenn Reflektoren für Felgen montiert wurden, kontrollieren, ob sie gut befestigt sind; wenn sie locker sein sollten, entfernen.

### 3.f - Kontrolle von Sattel undattelträgerrohr (Abb. "19")



**Ist das Sattelträgerrohr nicht ausreichend tief eingefügt, könnte es sich während der Fahrt vom Rahmen lösen und gefährliche Fahrsituationen, Stürze und Unfälle verursachen.**

- Sicherstellen, dass das Sattelträgerrohr auf der richtigen Tiefe eingefügt ist (siehe Absatz "3" - Abschnitt "04").

Mit Kraft versuchen, den Sattel und das Rohr innerhalb des Rahmens zu drehen.

**Sie dürfen sich nicht bewegen.**

Sollten sie sich bewegen, korrekt befestigen.

### 3.g - Lenkstangenkontrolle



**Wenn die Lenkstange und ihr Anschluss nicht richtig montiert oder beschädigt sind, können sie gefährliche Fahrsituationen, Stürze und Unfälle verursachen.**

- Wenn man Mängel in diesen Teilen feststellt oder Zweifel aufkommen, das Fahrrad stehen lassen und sich an den Händler oder einen qualifizierten Techniker wenden.
- Eine Sichtkontrolle der Lenkstange und ihres Anschlusses ausführen; der Anschluss muss parallel zur Felge des Vorderrads sein, und die Lenkstange muss senkrecht liegen.
- Das Vorderrad zwischen die Beine klemmen, die Lenkstange an beiden Enden greifen und mit den Händen versuchen, die Lenkstange in beide Richtungen zu drehen (Abb. "20"). Immer mit Kraft versuchen, die Lenkstange innerhalb des Anschlusses zu drehen.

**Kein Teil darf sich bewegen oder verschieben.**

Man darf kein Knirschen oder Quietschen hören.

Sollten sie sich bewegen, korrekt befestigen.

- Ebenfalls an der Lenkstange die Befestigung des Gangschalthebels, der Bremshebel und der Griffe prüfen. Mit der Hand die Hebel suchen (immer nur einen).

**Kein Teil darf sich bewegen oder verschieben.**

Man darf kein Knirschen oder Quietschen hören. Sollten sie sich bewegen, korrekt befestigen.

- Die Vorderradbremse angezogen halten und mit schnellen Bewegungen das Fahrrad vor und zurück bewegen; die Lenkgruppe darf keinerlei Spiel aufweisen (Abb. "21").

Man darf kein Knirschen oder Quietschen hören. Bei Mängeln sich an den Händler oder den Reifenhändler wenden.

### 3.h - Bremskontrolle



**Gefahr von schweren Stürzen. Nicht funktionierende Bremsen verursachen immer gefährliche Fahrsituationen, Stürze und Unfälle. Eine Störung der Bremsen kann Lebensgefahr bedeuten.**

- Kontrollieren Sie Ihr Bremssystem besonders aufmerksam. Wenn man Mängel feststellt oder Zweifel aufkommen, das Fahrrad stehen lassen und sich an den Händler oder einen qualifizierten Techniker wenden.
- Stehend beide Bremshebel bis zum Anschlag ziehen. Der Mindestabstand zwischen dem Bremshebel und dem Lenkstangengriff muss mindestens 10 mm betragen (Abb.“22“). Versuchen, das Fahrrad vor- und zurückzubewegen; beide Räder müssen blockiert bleiben (Abb.“23“).
- Mit den Händen kräftig an der Bremszange in alle Richtungen abwechselnd ziehen. Die Bremszange darf sich nicht bewegen. Schmutzige Bremsscheiben müssen sofort gereinigt werden.



**Das Vorhandensein von Öl und/oder Fett auf den Bremsscheiben kann die Bremswirkung verringern und gefährliche Fahrsituationen, Stürze und Unfälle verursachen.**

- Stehend mehrmals den Bremshebel betätigen und angezogen halten. Der Kompressionspunkt darf sich nicht ändern.
- Die Bremsanlage per Sichtkontrolle prüfen, zunächst die Hebel und danach die Kabel und die Bremsen. Es darf keine Hydraulikflüssigkeit austreten.
- Kontrollieren, ob die Bremsscheibe nicht beschädigt ist. Sie darf keine Kerben, Brüche, tiefe Kratzer und andere mechanische Schäden aufweisen.
- Zuerst das Vorderrad, dann das Hinterrad anheben und mit der Hand drehen. Die Bremsscheibe muss sauber drehen.

### 3.i - Kontrolle der Kette und der Befestigung der Tretkurbeln

- Die Kontrolle zu zweit ausführen; eine Person muss das Hinterrad anheben, sodass es den Boden nicht mehr berührt, und die andere Person muss die rechte Tretkurbel im Uhrzeigersinn drehen. Von oben die Ausrichtung des Kettenrads und des Ritzelpakets beobachten. **Es darf keine noch so kleine Exzentrizität des Kettenrades und der Ritzel vorliegen.**
- Sich vergewissern, dass sich keine Fremdkörper dort befinden, ggf. entfernen.
- Kontrollieren, ob die Kette nicht beschädigt ist. Die Kette darf an keiner Stelle Schäden aufweisen, verursacht zum Beispiel durch gekrümmte Kettenplättchen, einzunietende Zapfen, die austreten, usw. oder feste, blockierte Kettenglieder.
- Die Befestigung des Kettenrades an der rechten Tretkurbel prüfen, es darf kein Spiel vorhanden sein.

### 3.l - Kontrolle des Elektromotors



**Ein beschädigter Elektroantrieb kann zu einem Kurzschluss führen und stellt ein Brandrisiko dar.**

- Durch Sichtkontrolle prüfen, ob alle Elektrokabel unversehrt und korrekt installiert sind.
- Das elektrische Steuergerät erst einschalten, nachdem alle anderen Kontrollen beendet wurden.
- Auf die am Display erscheinenden Fehlermeldungen achten.

### 3.m - Kontrolle der Lichter (falls vorhanden)



*Dieser Absatz gilt nur, wenn das Fahrrad mit der Ausrüstung für den Verkehr auf öffentlichen Straßen (Ausführung „Living“) versehen oder diese zu einem späteren Zeitpunkt hinzugefügt wurde.*



**Sturz- und Unfallgefahr bei Dunkelheit und/oder schlechter Sicht. Das Risiko ist hoch, Hindernisse nicht zu erkennen und nicht von anderen Verkehrsteilnehmern gesehen zu werden.**

- Die Unversehrtheit der Befestigung des vorderen Scheinwerfers (37) und des Rücklichts (38) überprüfen (Abb. „24“ und „25“).
- Kontrollieren, dass die Lichter ordnungsgemäß leuchten.
- **Nur für die Ausführung „Living“**  
Für das Ein- bzw. Ausschalten des Scheinwerfers und des Rücklichts wird auf den Abschnitt „06“ verwiesen.  
Die Betätigungstaste ist je nach dem auf dem Fahrrad installierten Instrument unterschiedlich.

### 3.n - Kontrolle des weiteren Zubehörs

- Das Fahrrad könnte mit weiterem Zubehör ausgestattet sein (z.B. Gepäckträger, Taschen, Flaschenhalter usw.).
- Man muss auch immer dieses Zubehör überprüfen, d.h., ob es korrekt und stabil montiert ist.

**Kein Teil darf sich bewegen oder verschieben.**

Man darf kein Knirschen oder Quietschen hören.

Sollten sie sich bewegen, korrekt befestigen.

### 3.o - Weitere Kontrollen

- Eventuell beschädigte Komponenten des Fahrrads (und des montierten Zubehörs) können scharfe Kanten aufweisen, welche Verletzungen verursachen können.
- Die Präsenz eventueller Schäden an allen Komponenten überprüfen.  
Sofort die beschädigten Teile vom Händler oder einem qualifizierten Techniker reparieren oder austauschen lassen.

## 4. ANZUGSMOMENTE

Auf dem Schraubenkopf ist die jeweils entsprechende Information zum Anzugsmoment (Nm) eingedruckt.

Ist keine weitere spezifische Information vom Hersteller geliefert, auf folgende Anzugsmomente Bezug nehmen.

Gewindeanschluss	Gewinde	Anzugsmoment (Nm)
Pedale	9 / 16"	30
Spreizschraube Lenkstangenanschluss	M8	5
Stellschraube Winkel Lenkstangenanschluss	M6	6
Schrauben Lenkstangenanschluss	M5	5
	M6	6
	M7	7
Anschluss Sattelträger Sattelanschluss	M8	10
	M6	10
Bremse	M6	8
Schrauben Bremsgruppe	M6	8
Anschluss Gangschalthebel	M5	5
Anschluss Bremshebel	M5	5
Befestigungsschraube Griffe	M4	3
	M5	5
Zapfen Hinterrad	-	15
Schrauben Pedale	M15	50





Einige in diesem Abschnitt beschriebenen Eingriffe können vom Benutzer selbst ausgeführt werden. Diese Eingriffe nur ausführen, wenn man über das angegebene Werkzeug verfügt.

## 1. MONTAGE DER PEDALE

- Das Fahrrad wird aus Platzgründen ohne montierte Pedale versendet.
- Um die beiden Pedale zu montieren:
  - Die Schutzfolie der Pedale entfernen.
  - Die Pedale sind unterschiedlich und mit den Buchstaben "R" (rechts) und "L" (links) markiert

### • **DAS RECHTE PEDAL "R" (RECHTS) AN DIE RECHTE TRETKURBEL IM UHRZEIGERSINN ANSCHRAUBEN (Abb. "26").**

- Einen 15-mm-Maulschlüssel zum Festziehen des Pedals verwenden.



### • **DAS LINKE PEDAL "L" (LINKS) AN DIE LINKE TRETKURBEL GEGEN DEN UHRZEIGERSINN ANSCHRAUBEN (Abb. "27").**

- Einen 15-mm-Maulschlüssel zum Festziehen des Pedals verwenden.



## 2. EINSTELLUNG DER LENKSTANGE


- Ebenfalls aus Platzgründen wird das Fahrrad mit der zum Rahmen ausgerichteten Lenkstange versendet.
  - Einen 6-mm-Inbusschlüssel verwenden und die Schrauben (1) lockern (Abb. "28").
  - Die Lenkstange senkrecht zum Rahmen drehen (Abb. "29").
  - Die zwei Schrauben (1) mit dem richtigen Anzugsmoment anziehen (siehe Absatz "4" - Abschnitt "03") (Abb. "29").
- Zum Einstellen der Höhe der Lenkstange (Abb. "31"):
  - Die Schrauben (2) mit einem 4-mm-Inbusschlüssel lockern.
  - Die Lenkstange je nach Bedarf anheben oder absenken.
  - Die Schrauben (2) mit dem richtigen Anzugsmoment anziehen (siehe Absatz "4" - Abschnitt "03").

## 3. SATTELEINSTELLUNG


### • **Höheneinstellung**

- Das Befestigungsband des Sattelträgerrohres lockern (6-mm-Inbusschlüssel) (Abb. "30").
- Die Sattelhöhe einstellen, dafür das Sattelträgerrohr in die gewünschte Position bringen (Abb. "32").

**!** Das Sattelträgerrohr nicht weiter als die darauf vorhandene Markierung herausziehen; der im Rahmen verbleibende Teil muss mindestens 10 cm lang sein (Abb. "33").


- Die Sattelspitze zur Vorderseite des Fahrrads ausrichten.
- Das Befestigungsband des Sattelträgerrohrs anziehen (MAX. 8 Nm Anzugsmoment). 

### 3.a - Sattelposition und -neigung einstellen

- Die Spannschrauben des Sattels lockern (Inbusschlüssel 6mm) (Abb.“35”).
- Die gewünschte Sattelneigung einstellen (Abb.“36”).
- Die Spannschrauben mit dem richtigen Anzugsmoment anziehen (siehe Absatz “4” - Abschnitt “03”) (Abb.“37”). 


## 4. EINSTELLUNG DER BREMSHEBEL

- Wenn man die Position des Bremshebels einstellen möchte:

 Die beschriebenen Arbeitsschritte sind für beide Bremshebel gültig.

- Die Spannschraube des Hebels lockern (5-mm-Inbusschlüssel) (Abb.“38”).
- Die gewünschte Hebelneigung einstellen (Abb.“39”).
- Die Spannschraube mit dem richtigen Anzugsmoment anziehen (siehe Absatz “4” - Abschnitt “03”). (Abb.“40”).

## 5. EINSTELLUNG DES GANGSCHALTHEBELS

- Wenn man die Position des Hebels der Gangschaltung einstellen möchte:
  - Die Spannschraube des Hebels lockern (5-mm-Inbusschlüssel) (Abb.“41”).
  - Die gewünschte Hebelneigung einstellen (Abb.“42”).
  - Die Spannschraube mit dem richtigen Anzugsmoment anziehen (siehe Absatz “4” - Abschnitt “03”) (Abb.“43”). 

## 1. ALLGEMEINE EMPFEHLUNGEN

- Das Fahrrad kann traditionell oder mit Hilfe der Tretunterstützung genutzt werden.



*Bevor man die Tretunterstützung verwendet, wird empfohlen, sich mit der Nutzung des Fahrrads vertraut zu machen.*

- Um die eine oder andere Betriebsart einzustellen, siehe Abschnitt "06".



**Die Ausführungen des Hefts der Sicherheitshinweise sorgfältig lesen.**

## 2. NUTZUNG DER GANGSCHALTUNG



**Den Gang wechseln, nachdem man den Druck auf das Pedal verringert hat, um zu verhindern, dass der Motorantrieb die Kette bei der Übertragung von einem Ritzel zum anderen beschädigt.**

- Das Fahrrad besitzt eine Kettenschaltung. Bei jedem Gangwechsel springt die Kette auf ein anderes Ritzel.



*Der Gangwechsel kann nur während der Fahrt ausgeführt werden.*

- Die Gangschaltung besitzt zwei Hebel. Hebel "1" dient zum Hochschalten von einem Zahnkranz oder Ritzel zum nächst größeren, Hebel "2" dient zum Herunterschalten von einem Zahnkranz oder Ritzel zum nächst kleineren.
- Der Übergang zu einem größeren Ritzel bringt eine geringere Übersetzung mit sich (= kleinerer Gang). Der Widerstand beim Treten in die Pedale reduziert sich und die Geschwindigkeit wird geringer, aber man kann besser Anstiege in Angriff nehmen.

- Um zum größeren Ritzel zu wechseln (Abb. "44"):
  - Während des Fahrens den Hebel "1" mit dem Daumen bis zur ersten Kerbe schieben (bis man ein deutliches "Klick" hört).
  - Möchte man mehrere Gänge überspringen, den Hebel komplett verschieben; die Kette überspringt hierbei zwei oder mehrere Ritzel.
- Um zum kleineren Ritzel zu wechseln (Abb. "45"):
  - Während des Fahrens den Hebel "2" mit dem Daumen bis zur Anschlagkerbe schieben (bis man ein deutliches "Klick" hört).

## 3. NUTZUNG DER BREMSEN

- Um eine Bremse zu nutzen, den entsprechenden Hebel zur Lenkstange hin ziehen (Abb. "46").



**Sturz- und Unfallgefahr.**

**Ein zu energisches Betätigen der Bremse kann das Blockieren der Räder verursachen, wodurch man rutschen oder sich überschlagen kann.**

- **Man muss sich mit den Bremsen vertraut machen. Zu Beginn langsam in die Pedale treten und die Bremshebel vorsichtig betätigen.**
- **Diese Bremsübungen auf geraden Strecken ohne Verkehr ausführen.**
- **Das Bremsen dosieren und gleichzeitig beide Hebel betätigen.**
- **Vorsicht beim Betätigen des Hebels der Vorderradbremse; auf Sand, Kies usw. könnte das Vorderrad wegrutschen, und man könnte stürzen.**



Die Bremscheiben entwickeln ihre vollständige Bremswirkung nach einer gewissen „Einfahrzeit“.

Die allgemeine Regel lautet:

- Die Bremsen gelten als eingefahren nach etwa 30 kurzen, vollständigen Bremsungen bei einer Durchschnittsgeschwindigkeit von ca. 25 km/h.

Lange Fahrten vermeiden, solange die Bremsanlage noch nicht eingefahren ist. Ist die Bremsanlage eingefahren, steht eine sehr hohe Bremsleistung zur Verfügung.

**Ein zu energisches Betätigen der Bremsen kann die Räder blockieren.**



65% (etwa) der gesamten Bremsleistung erhält man von der Vorderradbremse. Die höchste Bremswirksamkeit erreicht man durch gleichzeitiges Betätigen beider Hebel.

#### 4. NUTZUNG DES FAHRRADS

- Den linken Griff der Lenkstange mit der linken Hand und den rechten Griff der Lenkstange mit der rechten Hand festhalten.
- Betätigen Sie beide Bremsen.



- Um die Fahrt aufzunehmen, stellen Sie den rechten Fuß auf das rechte Pedal und den linken auf das linke Pedal.
- Man kann auf dem Sattel sitzen oder im Stehen in die Pedale treten.



- Beide Bremsen loslassen.
- In die Pedale treten.
- VIEL SPASS !



Das Fahrrad nicht unter der Sonne parken: Der Akkupack könnte sich erhitzen und dadurch den Schutz auslösen.



• **Nur für die Ausführung „Living“**

**Der Gepäckträger ist zur Beförderung von Personen und Kindersitzen nicht geeignet (Abb. "47").**

## 5. WAS NACH EINEM EVENTUELLEN STURZ ZU TUN IST

- Nach einem Sturz oder Unfall sich sofort an den Händler des Vertrauens wenden, um das Fahrrad vor einer erneuten Nutzung kontrollieren zu lassen.
- Das Fahrrad erst wieder verwenden, nachdem es vom Händler kontrolliert und eventuell repariert wurde.



**Eventuell beschädigte und nicht ausgetauschte Komponenten können zu gefährlichen Fahrsituationen, Stürzen, Unfällen und Schäden an Gegenständen führen.**



**Die Ausführungen des Hefts der Sicherheitshinweise sorgfältig lesen.**

## 6. WIE MAN DAS FAHRRAD TRANSPORTIERT

- Um das Fahrrad ordnungsgemäß transportieren zu können (z. B. im Auto), könnte es erforderlich sein, das Vorderrad und/oder das Hinterrad auszubauen (siehe Abschnitte „03“ und „07“).



**Für einen ordnungsgemäßen und sicheren Transport des Fahrrads, die spezifischen Hinweise in Absatz „1.f“ des Hefts der Sicherheitshinweise lesen.**

## 7. BLOCKIEREN/LÖSEN DER VORDEREN GABEL

- Für besondere Nutzungsbedürfnisse kann die vordere Gabel durch Drehen des Rändelrings “1” blockiert werden (siehe Abbildung). Jede Kerbe entspricht einer anderen Blockierung (Abb. “48”).

Um die Gabel zu lösen, den Rändelring “1” in die entgegen gesetzte Richtung drehen.

## 8. EINSTELLUNG VORDERE GABEL

- Um die Rückkehrgeschwindigkeit der Gabel (Rebound) der Strecke und dem Gewicht des Benutzers anzupassen, kann man den Luftdruck in der Gabel wie folgt einstellen (Abb. “49”):
  - Auf das Fahrrad steigen und prüfen, wie weit sich die vordere Gabel absenkt; der richtige Wert liegt bei 10÷15% des Gesamthubs.
  - Wenn sich die Gabel mehr absenkt, muss der Deckel “2” entfernt und mit einer speziellen, nicht gelieferten Pumpe, die Luft in der Gabel aufgefüllt werden (max 150 psi) (Abb. “50”).
  - Wenn sich die Gabel weniger absenkt, die Luft herauslassen, indem man die Taste der Pumpe drückt (Abb. “51”).
  - Die Rückkehrgeschwindigkeit der Gabel durch Einwirken auf den Rändelring unter dem Schaft einstellen:

**Einstellschraube Typ „A“ - (Abb. „52“)**

**Einstellschraube Typ „B“ - (Abb. „53“)**

## 9. ANMERKUNGEN ZUR REICHWEITE DES AKKUS

- Die Reichweite kann stark variieren (von 20 bis 150 km), dies ist von den Nutzungsbedingungen und dem Alter des Akkus abhängig (im Durchschnitt ist nach 3-4 Jahren eine Reduzierung der Reichweite von etwa 40% zu verzeichnen). Die wichtigsten Faktoren, die auf die Reichweite des Akkus einwirken, sind:

Faktoren	Relevanz	Folgen auf die Reichweite
• Gewicht des Fahrers und der Last	*	* Verringert sich bei höherem Gewicht des Fahrers und eventuellen zusätzlichen Lasten.
• Reifendruck	*	Verringert sich mit Verringerung des Reifendrucks.
• Art des Straßenbelags	**	Verringert sich bei viel Schlamm, frischem Gras, unbefestigten Wegen, erhöht sich auf normaler Straße.
• Anstiege	***	Verringert sich bei Zunahme der Steigung.
• Übersetzung Gangschaltung	**	Verringert sich, wenn eine "harte" Übersetzung (z.B. 11 oder 13) genutzt wird, erhöht sich, je leichter die genutzte Übersetzung ist (z.B. 36).
• Außentemperatur	*	Verringert sich um etwa 15%, wenn die Temperatur unter 0°C liegt.
• Geschwindigkeit	***	Verringert sich exponentiell mit der Zunahme der Geschwindigkeit.
• Wind	**	Verringert sich sehr bei Gegenwind und Geschwindigkeiten über 15 km/h, fast keine Veränderungen bei niedriger Geschwindigkeit.
• Einstellung der Unterstützung	**	Verringert sich bei Zunahme der angefragten Unterstützung (Einstellung "Cruise" hohe Reichweite, Einstellung "Sport" geringe Reichweite).
• Anfahren vom Stand	**	Verringert sich bei Zunahme der Frequenz "stop&go", da die Aufnahme während der Beschleunigung etwa 3 Mal über der Aufnahme bei konstanter Geschwindigkeit liegt.

## 1. EINWEISUNG IN DEN GEBRAUCH

Dieser Absatz fasst die wichtigsten Informationen für die korrekte Nutzung des Systems der Tretunterstützung zusammen.

- Den Akkupack vollständig laden (siehe Absatz "3" dieses Abschnitts).

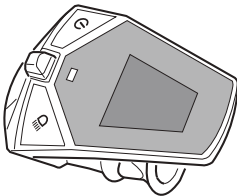
**i** Das Laden des Akkus kann sowohl mit ausgebautem als auch mit am Fahrrad eingehängtem Akku ausgeführt werden.

- Sicherstellen, dass der Stecker ordnungsgemäß an den Akku angeschlossen ist.



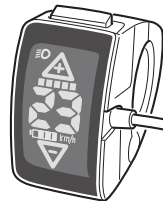
**Das Fahrrad kann mit zwei Arten von Bedienungsgeräten der Tretunterstützung ausgestattet sein. Prüfen Sie, welches Modell auf Ihrem Fahrrad verbaut ist und befolgen Sie die entsprechenden Anweisungen.**

- Für die Verwendung des Geräts „A“, den Anweisungen des Absatzes „1a“ und des Kapitels „5“ folgen.



- **Zusammenfassende Hinweise für die Inbetriebnahme mithilfe des Geräts „A“**
  - Abschnitt "1a"

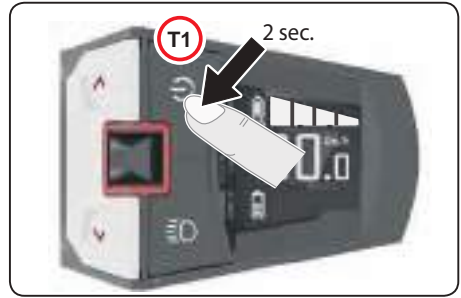
- Für die Verwendung des Geräts „B“, den Anweisungen des Absatzes „1a“ und des Kapitels „6“ folgen.



- **Zusammenfassende Hinweise für die Inbetriebnahme mithilfe des Geräts „B“**
  - Abschnitt "1b"

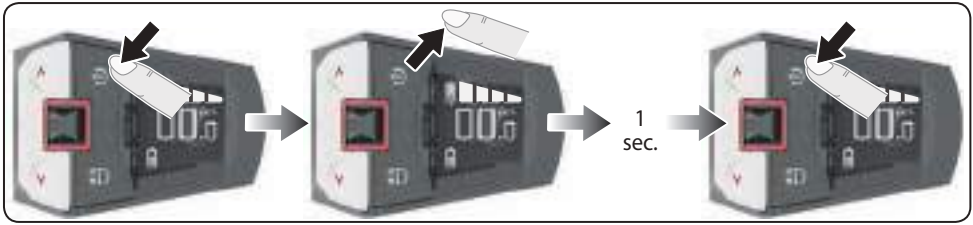
### 1.a - Zusammenfassende Hinweise für die Inbetriebnahme mithilfe des Geräts „A“

- Das Pedaltritt-Unterstützungssystem einschalten, indem die Taste „T1“ länger als 2 Sekunden gedrückt wird. Das Display zeigt die Startseite an, wechselt dann zur Hauptseite über.



- Die Unterstützungsstufe wählen.
- Das EPAC-Rad ist fahrbereit.
- Um das Pedaltritt-Unterstützungssystem auszuschalten, die Taste „T1“ länger als 2 Sekunden gedrückt halten.

- Nach einer gewissen Zeit der Untätigkeit (etwa eine Stunde) begibt sich das System der Pedaltritt-Unterstützung in den „SLEEP“-Modus.
- Um das System zu reaktivieren, zweimal die Taste „T1“ auf dem Instrument drücken (in einem Abstand von einer Sekunde).



### 1.b - Zusammenfassende Hinweise für die Inbetriebnahme mithilfe des Geräts „B“

- Schalten Sie das Tretunterstützungssystem ein, indem Sie die Taste (1) am Batteriepack drei Sekunden lang gedrückt halten. Die vier LEDs leuchten nacheinander auf und auf dem Display des Gerätes (2) wird die Testseite und unmittelbar danach die Hauptseite angezeigt.



- Die Unterstützungsstufe wählen.
- Das EPAC-Rad ist fahrbereit.
- Nach einer gewissen Zeit der Untätigkeit begibt sich das System der Pedaltritt-Unterstützung in den „SLEEP“-Modus.
- Um es wieder einzuschalten, muss die Taste (1) am Batteriepack 3 Sekunden lang gedrückt werden.

- Um das Tretunterstützungssystem auszuschalten, halten Sie die Taste (1) am Batteriepack 3 Sekunden lang gedrückt.



## 2. ENTFERNUNG DES AKKU-PACKS AUS DER HALTERUNG

- Den Stecker aus dem Akku-Pack ziehen (Abb. "54").
- Die Befestigungsschraube des Akkus vollständig abschrauben und abnehmen (Abb. "55").
- Den Akku-Pack anheben und aus der Aufnahme herausnehmen (Abb. "56").
- Den Akku-Pack auf einer ebenen und trockenen Oberfläche platzieren.

**!** Den Akku-Pack nicht mit Wasser oder anderen Flüssigkeiten in Berührung bringen. Sollte dies geschehen sein, diesen nicht benutzen und vom Händler überprüfen lassen.

## 3. DAS LADEN DES AKKU-PACKS AUSFÜHREN

### 3.a - Aktivierung des Akkupacks vor der Nutzung

Der Akkupack wird teilweise geladen geliefert. Aus diesem Grund sollte er vor dem Aufladen getestet werden.

- Die Taste (1) zum Aktivieren des Akkus drücken.
  - Die vier LEDs leuchten nacheinander auf.
- Die Taste (1) drücken, die LEDs schalten sich für etwa 4 Sekunden ein, um den Ladestand des Akkupacks anzuzeigen.
  - Schaltet sich keine LED ein, ist der Akku vollständig leer.
  - Wenn wenigstens eine LED sich einschaltet, ist der Akku geladen.

- Die Taste (1) 3 Sekunden lang gedrückt halten, um den Akkupack abzuschalten.

**i** Bevor man das Fahrrad verwendet, den Akkupack vollständig aufladen (alle vier LEDs müssen sich einschalten).

**i** Nach etwa 10 Sekunden schaltet sich der Akku aus.

### 3.b - Den Akkupack laden

(Abb. "57" und "58")

**!** Nur das mitgelieferte Ladegerät verwenden.

**i** Der Akkupack kann zu jedem Zeitpunkt geladen werden, ohne seine Lebensdauer zu beeinträchtigen, aber:

**Für eine längere Lebensdauer des Akkus sollte man diesen nicht zu oft laden und nicht länger als zwei Monate entladen lassen.**

- Das Versorgungskabel an die Steckdose anschließen.

**Sich vergewissern, dass die Netzspannung der Angabe auf dem Datenschild des Ladegeräts entspricht.**

- Den kleinen Stecker des Speisekabels in die Buchse des Ladegeräts stecken (Abb. "59").
- Den Ladeverbinder an der Buchse des Akkupacks einstecken.
- Das Laden beginnt.
- Die LED auf dem Akkupack schalten sich ein und geben dessen Ladestand an. Wenn alle vier LEDs blinkend eingeschaltet sind, ist der Akkupack vollständig geladen. Jede LED entspricht etwa 25% der Ladung.
- Die Versorgung des Ladegeräts und den Verbinder vom Akkupack trennen.
- Wenn am Ende des Ladevorgangs der Akkupack mit dem Ladegerät verbunden bleibt und Letzteres elektrisch versorgt wird, kontrolliert

## 06 Nutzung der Tretunterstützung

das Ladegerät nach etwa zwei Stunden erneut den Ladestand des Akkus und lädt, bei Bedarf, erneut auf.

- Die LEDs auf dem Ladegerät zeigen seinen Zustand an.

LED	
Stand-by	Grün
Laden	Rote
Batterie geladen	Grün
Fehler	Rot blinkend

## 5. DISPLAY - GERÄT „A“

### 5.a - Funktionstasten

- T1.** Ein-/Ausschalten des Displays (ON/OFF des Pedaltritt-Unterstützungssystems)
- T2.** Ein-/Ausschalten der Beleuchtung (falls vorhanden und angeschlossen)
  - Kurzes Drücken: Schaltet das Licht ein.
  - Längeres Drücken (länger als 2 Sekunden): Schaltet das Licht aus.
  - Im Automatik-Modus schaltet sich das Licht je nach den Lichtverhältnissen der Umgebung ein und aus. Es ist möglich, das Licht jederzeit durch Drücken dieser Taste ein- und auszuschalten:
- T3.** Joystick

### 5.b - Beschreibung des Displays

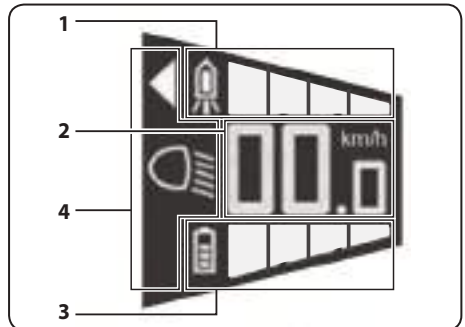
- Das Display bietet eine Vielfalt von Informationen auf verschiedenen Seiten. Bewegt man den Joystick zu Seite, wechselt man von einer Seite zur anderen. Einige Seiten bieten zusätzliche Seiten an, auf die man durch senkrechte Bewegung des Joysticks „T3“ zugreifen kann.
- Die Hauptseite bietet folgende Informationen:

## 4. EINBAU DES AKKU-PACKS IN SEINE AUFNAHME

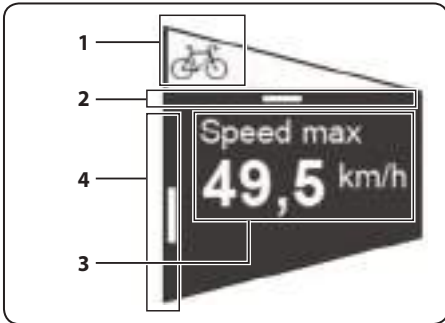
- Den Akku-Pack in seine Aufnahme einsetzen, wobei die Gummiwulst (1) auf der Gabelhalterung (2) platziert wird (Abb. "60").
- Den Akku-Pack sanft nach unten drücken, um ihn in seine Aufnahme einzubetten (Abb. "61").
- Den Stecker mit dem Akku-Pack verbinden (Abb. "62").
- Die Feststellschraube vollständig anziehen, um den Akku-Pack zu befestigen (Abb. "63" und "64").



- T4.** Verringert die Stufe der Pedaltritt-Unterstützung
- T5.** Erhöht die Stufe der Pedaltritt-Unterstützung  
Wird die Taste länger als 3 Sekunden gedrückt, aktiviert sich die Funktion der Schubhilfe (max. 6 km/h), bis die Taste losgelassen wird.



- 1- Anzeige der Stufe der Pedaltritt-Unterstützung
  - 2- Geschwindigkeit
  - 3- Ladezustand des Akkus.
  - 4- „Dreiecks“-Symbol: Funktion Schubhilfe aktiv.
  - „Licht“-Symbol: Zustand der Beleuchtung (falls vorhanden).
- Die anderen Seiten zeigen folgende Informationen an:
    - 1- Icon der Seite.
    - 2- Waagerechte Navigationsstellung.
    - 3- Inhalt der Seite.
    - 4- Senkrechte Navigationsstellung (bezieht sich auf andere Seiten und zeigt die aktuelle Stellung an).



**Schubleistung**

- Zeigt die vom Fahrer erzeugte Leistung (in Watt) für den Antrieb der Pedaltritt-Unterstützung an.



**Verbliebene Reichweite**

- Zeigt die verbliebene Reichweite mit der Hilfe der Pedaltritt-Unterstützung an.



**Zurückgelegte Strecke**

- Zeigt die zurückgelegte Strecke an (seit der letzten Rückstellung). Diese Seite besitzt Unter-Seiten.



**Zurückgelegte Strecke -> Durchschnittliche Geschwindigkeit**

- Zeigt die durchschnittliche Geschwindigkeit auf der zurückgelegten Strecke an.



**Zurückgelegte Strecke -> Höchstgeschwindigkeit**

- Zeigt die erreichte Höchstgeschwindigkeit auf der zurückgelegten Strecke an.



**Zurückgelegte Strecke -> Rückstellung**

- Drückt man den Joystick "T3" wird der Schriftzug "RESET" angezeigt.



- Durch Drücken den Joystick "T3" unten, wählen Sie die Schriftzug "RESET" aus, die ihre Farbe ändert.

- Drückt man erneut den Joystick "T3" werden alle Werte (Strecke, Durchschnittsgeschwindigkeit und Höchstgeschwindigkeit) auf „0“ zurückgesetzt.

>>>>

DEUTSCH

**Gesamstrecke**

- Zeigt die mit der Hilfe der Pedaltritt-Unterstützung zurückgelegte Gesamstrecke an. Diese Seite besitzt Unter-Seiten.



**Zurückgelegte Gesamstrecke -> Höchstgeschwindigkeit**

- Zeigt die mithilfe der Pedaltritt-Unterstützung erreichte Höchstgeschwindigkeit auf der zurückgelegten Gesamstrecke an.



**Automatische Beleuchtung**

(Nutzbar, wenn diese vorhanden und angeschlossen ist)

- Diese Seite verwenden, um den Automatik-Modus der Ein-/ bzw. Ausschaltung der Beleuchtung zu aktivieren (die Beleuchtung schaltet sich je nach den vorliegenden Lichtverhältnissen ein bzw. aus).
- Ist der Automatik-Modus aktiv, wird das „Licht“-Symbol auf der Hauptseite mit einem „A“ in seinem Inneren angezeigt.



-- Licht ausgeschaltet



Licht eingeschaltet



Automatik-Modus aktiv - Licht ausgeschaltet



Automatik-Modus aktiv - Licht ausgeschaltet

- Es ist möglich, das Licht jederzeit durch Drücken der Taste "T2" ein- und auszuschalten.

**5.c - Aktivierung und Stufe der Pedaltritt-Unterstützung**

- Die Stufe der Tretunterstützung variiert abhängig von verschiedenen Faktoren. Die seitliche Tabelle liefert eine Richtangabe der Tretunterstützung abhängig von der eingestellten Funktion.
- Die Werte können von verschiedenen Faktoren beeinflusst werden, z.B.:
  - verwendete Übersetzung
  - Fahrstil
  - Art und Druck der Reifen
  - Alter des Radfahrers
  - Streckenart
  - Gesamtgewicht des Fahrrads
  - Zustand des Akkupacks
  - usw.
- Um das Pedaltritt-Unterstützungssystem zu aktivieren:
  - Die Vorrichtung einschalten, indem die Taste "T1" länger als 2 Sekunden gedrückt wird.
  - Die Taste "T5" ein oder mehrere Male drücken, um die Stufe der Pedaltritt-Unterstützung auszuwählen.

Stufe der Pedaltritt-Unterstützung „Mindeststufe“



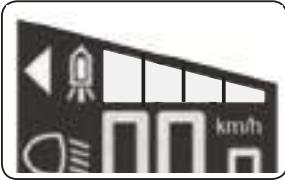
Stufe der Pedaltritt-Unterstützung „Durchschnittliche“



Stufe der Pedaltritt-Unterstützung „Durchschnittliche“



Stufe der Pedaltritt-Unterstützung „Höchststufe“



- Um die Funktion der Pedaltritt-Unterstützung auszuschalten, die Taste "T4" ein oder mehrere Male drücken, bis alle Markierung auf dem Display erlöscht sind; die Funktion schaltet sich sofort aus.

Pedaltritt-Unterstützung „deaktiviert“



**5.c.a - Funktion „Schubhilfe“**

- Diese Funktion ermöglicht die Unterstützung des Schubs des Rads unter besonderen Bedingungen (zum Beispiel: Beim Start an einer Steigung oder auf unebenem Gelände, usw.). Die Funktion kann sowohl neben dem Rad gehend als im Sattel sitzend verwendet werden.
- Um die Funktion zu aktivieren, die Taste "T5" länger als drei Sekunden gedrückt halten, lässt man die Taste los, schaltet sich die Funktion aus.
- Ist die Funktion eingeschaltet, wird das Symbol „Dreieck“ auf der Hauptseite angezeigt.

**5.d - USB-Anschluss**

- Das Instrument ist mit einem, mit einem Gummiverschluss versehenen USB-Anschluss versehen.



**i** Im Fall einer andauernden Nutzung unter schwierigen Bedingungen wird der Motor stufenweise weniger versorgt, um die Sicherheitstemperatur nicht zu überschreiten.

Einstellung	Unterstützung %
OFF	0
I	40
II	150
III	320
IV	40

- Es ist möglich, mit dem USB-Anschluss ein externes Gerät anzuschließen (Handy, Smartphone, MP3-Leser, usw.). Sobald die Verbindung hergestellt ist, wird diese auf dem Gerät angezeigt.

**Fantic Motor übernimmt keinerlei Haftung für etwaige Schäden an dem externen, am USB-Port angeschlossenen Gerät.**

- Um das Gerät ordnungsgemäß zu trennen, wird auf die mit dem Gerät gelieferten Anweisungen verwiesen.
- Den Gummiverschluss wieder ordnungsgemäß auf dem USB-Port anbringen.

**Das Instrument ist gegen Wasser und Schmutz NUR geschützt, wenn der Gummiverschluss ordnungsgemäß platziert ist.**

DEUTSCH

## 6. DISPLAY - GERÄT „B“

### 6.a - Funktionstasten

**T1.** Ein-/Ausschalten (ON/OFF) des Displays.



Zum Einschalten des Tretunterstützungssystems siehe Abschnitt „1“.

Ein kurzer Tastendruck versetzt das Gerät in den Standby-Modus.

Drücken Sie kurz, um es wieder einzuschalten.

**T2.** Ein-/Ausschalten der Beleuchtung (falls vorhanden und angeschlossen)

-Kurzes Drücken: Schaltet das Licht ein.

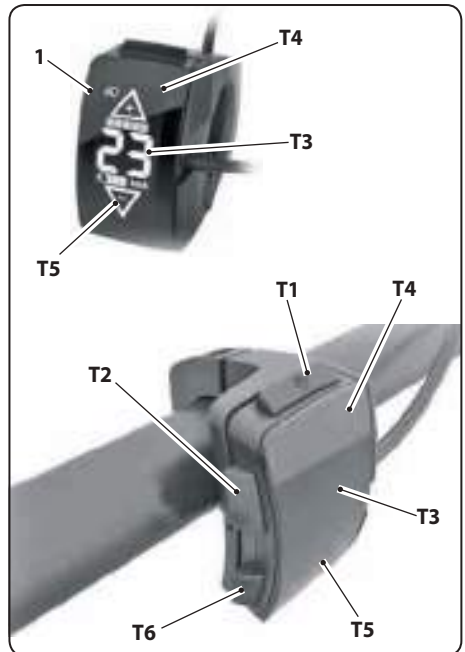
-Kurzes Drücken: Schaltet das Licht aus.

**T3.** Display

**T4.** Erhöht die Stufe der Pedaltritt-Unterstützung.

**T5.** Verringert die Stufe der Pedaltritt-Unterstützung.

**T6.** Wird die Taste länger als 3 Sekunden gedrückt, aktiviert sich die Funktion der Schubhilfe (max. 6 km/h), bis die Taste losgelassen wird.



### 6.b - Beschreibung des Displays

- Das Display zeigt verschiedene Informationen, die auf der nächsten Seite beschrieben werden.

- Zur Umstellung der Geschwindigkeitseinheit von km/h auf mph:

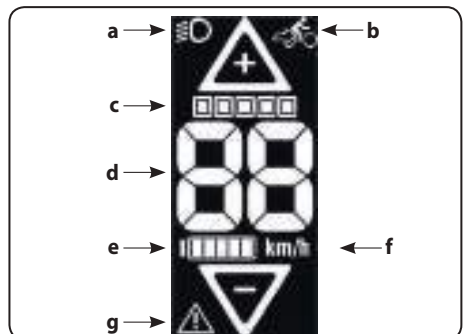
•Taste „T2“ drei Sekunden lang drücken.

•Taste „+“ (T4) oder „-“ (T5) drücken, um die Maßeinheit auszuwählen.

• zur Bestätigung der Wahl Taste „T2“ drei Sekunden lang drücken.

- Die Hauptseite bietet folgende Informationen:

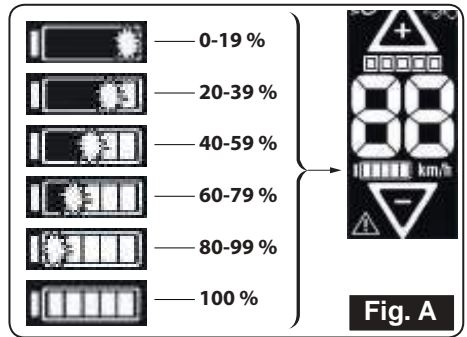
- a. „Licht“-Symbol:  
Zustand der Beleuchtung (falls vorhanden)
- b. Moduswechsel
- c. Anzeige der Stufe der Pedaltritt-Unterstützung
- d. Geschwindigkeit



- e. Ladezustand des Akkus.
- f. Geschwindigkeitseinheit (km/h > mph)
- g. Systemfehlermeldung

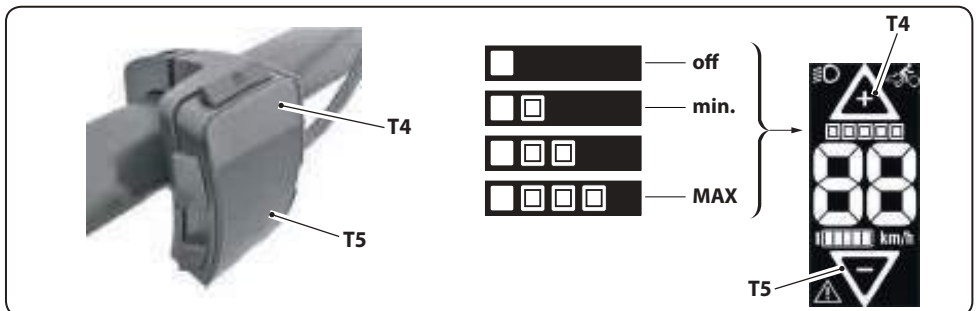
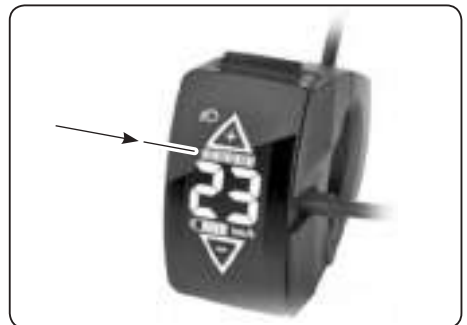
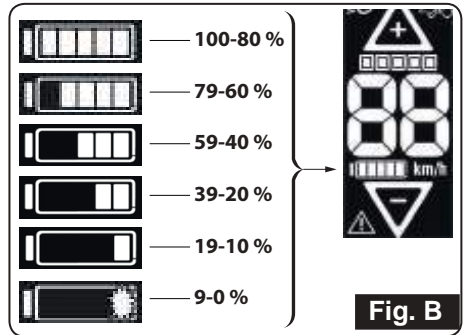
### 6.c - Beschreibung der Displaysymbole

- Während des Ladevorgangs wird der Ladezustand des Akkus auf dem Display (falls eingeschaltet) gemäß dem in Abbildung „A“ abgebildeten Diagramm angezeigt.
- Während des Fahrradbetriebs zeigt das Display bei eingeschaltetem Tretunterstützungssystem den verbleibenden Ladezustand der Batterie gemäß dem in Abbildung „B“ dargestellten Diagramm an.



### 6.d - Aktivierung und stufe der pedaltritt-unterstützung

- Die Stufe der Tretunterstützung variiert abhängig von verschiedenen Faktoren. Die seitliche Tabelle liefert eine Richtangabe der Tretunterstützung abhängig von der eingestellten Funktion.
- Die Werte können von verschiedenen Faktoren beeinflusst werden, z.B.:
  - verwendete Übersetzung
  - Fahrstil
  - Art und Druck der Reifen
  - Alter des Radfahrers
  - Streckenart
  - Gesamtgewicht des Fahrrads
  - Zustand des Akkupacks
  - usw.
- Um das Pedaltritt-Unterstützungssystem zu aktivieren:
  - Schalten Sie das Tretunterstützungssystem ein, indem Sie die Taste am Batteriepack drei Sekunden lang gedrückt halten (siehe Abschnitt „1b“).



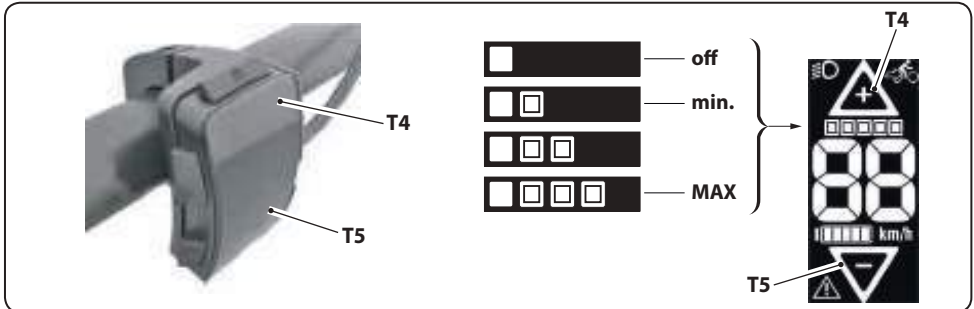
## 06 Nutzung der Tretunterstützung

- Die Taste „T4“ ein oder mehrere Male drücken, um die Stufe der Pedaltritt-Unterstützung auszuwählen.
- Taste „T5“ drücken, um die gewünschte Stufe der Tretunterstützung auszuwählen.

- Um das Tretunterstützungssystem zu deaktivieren:
  - Taste „T5“ mehrmals drücken, bis das nebenstehende grafisches Symbol ausgewählt ist; das System schaltet sich aus.

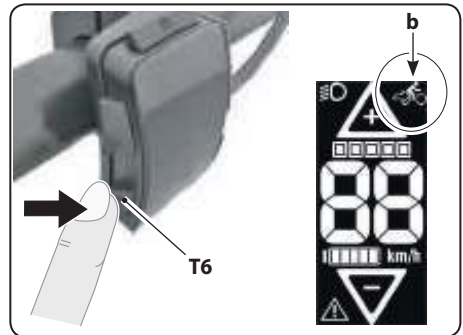


Im Fall einer andauernden Nutzung unter schwierigen Bedingungen wird der Motor stufenweise weniger versorgt, um die Sicherheitstemperatur nicht zu überschreiten.



### 6.e - Funktion „Schubhilfe“

- Diese Funktion ermöglicht die Unterstützung des Schubs des Rads unter besonderen Bedingungen (zum Beispiel: Beim Start an einer Steigung oder auf unebenem Gelände, usw.). Die Funktion kann sowohl neben dem Rad gehend als im Sattel sitzend verwendet werden.
- Um die Funktion zu aktivieren, die Taste „T6“ länger als drei Sekunden gedrückt halten, lässt man die Taste los, schaltet sich die Funktion aus.
- Wenn die Funktion aktiv ist, erscheint in der oberen rechten Ecke des Displays das Symbol „b“.



Sobald die Verbindung hergestellt ist, wird diese auf dem Gerät angezeigt.

### 6.f - USB-Anschluss

- Das Instrument ist mit einem, mit einem Gummiverschluss versehenen USB-Anschluss versehen.
- Es ist möglich, mit dem USB-Anschluss ein externes Gerät anzuschließen (Handy, Smartphone, MP3-Leser, usw.).



**Der Ladestrom beträgt 5 Ampere. Fantic Motor übernimmt keinerlei Haftung für etwaige Schäden an dem externen, am USB-Port angeschlossenen Gerät.**

- Um das Gerät ordnungsgemäß zu trennen, wird auf die mit dem Gerät gelieferten Anweisungen verwiesen.



## 7. PFLEGE DES AKKUPACKS

### Leistungsreduzierung des Akkus

- Zum Selbstschutz gegen Überlast oder Überhitzung verfügt der Akkupack über eine automatische Leistungsreduzierung, die vom Ladestand und von der Temperatur abhängig ist.
- Oberhalb einer Zelltemperatur von 70°C und zwischen 0 und 10°C wird die Motorleistung in 4 Stufen (jeweils 25%) bis zum kompletten Abschalten reduziert.
- Mit einem Ladestand von <5% schaltet sich die Tretunterstützung ab, um die Anzeige am Display sowie die Beleuchtung für mindestens 4 Stunden zu gewährleisten, bevor der Akku deaktiviert wird und dieser in den Selbstschutzmodus wechselt.

### Wartung, Reinigung und Lagerung

- Den Akkupack sauber halten.  
Sorgfältig mit einem weichen und trockenen Tuch reinigen.
- Der Akkupack darf nicht in Wasser (oder andere Flüssigkeiten) getaucht oder mit Wasserstrahl gereinigt werden. Funktioniert der Akkupack nicht mehr, den autorisierten Fahrradhändler kontaktieren.
- Den Akkupack nur auf saubere Oberflächen ablegen. Insbesondere Verkrustungen an Ladebuchsen und Kontakten vermeiden.
- Die Lebensdauer des Akkupacks ist länger, wenn er sorgfältig behandelt und unter den richtigen Umgebungsbedingungen gelagert wird.
  - Temperatur ..... 18÷23°C
  - Feuchtigkeit..... 0÷80%
  - Ladestufe ..... 70%



Die im vorliegenden Abschnitt beschriebenen Eingriffe können vom Benutzer ausgeführt werden. Jeder andere Eingriff MUSS vom Händler oder von qualifiziertem Personal ausgeführt werden.

## 1. REINIGUNG UND PFLEGE



**Bevor man mit der Reinigung und/oder Wartung beginnt, den Verbinder des Akkupacks abziehen (Abb. "54").**



**Unzureichende Pflege und Reinigung könnte zu gefährlichen Fahrsituationen, Stürzen und Unfällen führen. Eine sorgfältige Pflege schützt das Fahrrad im Laufe der Zeit (Abb. "56").**

## 2. REGELMÄSSIGES WARTUNGSPROGRAMM

- Die nachfolgend beschriebenen Eingriffe ausführen, um die Sicherheit und Funktionstüchtigkeit des Fahrrads und seiner Komponenten dauerhaft zu gewährleisten.
- **Nach jeder Nutzung des Fahrrads** folgende Teile kontrollieren:
  - Als erstes eine allgemeine Reinigung des Fahrrads durchführen (vor allem, wenn es in besonders schmutzigem und/oder schlammigem Gelände eingesetzt wurde) (siehe Absatz "3" - Abschnitt "07").
  - Radspeichen.
  - Verschleiß und Exzentrizität der Felgen.
  - Eventuelle Schäden und Fremdkörper an den Reifen.
  - Verschleißzustand des Schnellspanners des Vorderrads.
  - Funktionstüchtigkeit und Verschleißzustand der Zahnräder und Federungen.

- Funktionstüchtigkeit und Verschleißzustand der Hydraulikbremsen (auf eventuelle Leckagen prüfen).
- Lichter (falls montiert).
- Die Kette und Ritzel nach jeder Fahrt in nassem Gelände schmieren; nach jedem Waschen mit Wasser; nach längeren Fahrten auf sandigem Boden (siehe Absatz "3" - Abschnitt "07").

### • **Nachdem man 300 bis 500 km gefahren ist**

Den Verschleißzustand folgender Teile prüfen (bei Bedarf beim Fachhändler austauschen lassen):

- Kette.
- Ritzel.
- Zähne.
- Felgen.
- Brems Scheiben.
- Kette, Ritzel und Zähne reinigen.
- Kette und Ritzel schmieren.  
Ein geeignetes Schmiermittel verwenden (siehe Absatz "3" - Abschnitt "07").
- Den korrekten Anzug aller Schrauben prüfen.

### • **Nachdem man 3.000 km gefahren ist**

Folgende Teile kontrollieren lassen:

- Nabe.
- Lenkgruppe.
- Pedale.
- Kabel der Gangschaltung und Bremsen (die Teflonhüllen dürfen nicht mit Schmiermitteln oder Öl in Kontakt geraten).

Das Fahrrad für folgende Arbeiten/Vorgänge zum autorisierten Vertragshändler bringen:

- Demontage.
- Überprüfung.
- Reinigung.
- Einfetten (Schmierung).
- Austauscharbeiten, falls notwendig.

## • Nach Gebrauch des Fahrrads bei starkem Regen

Folgende Stellen säubern und einfetten:

- Kette.
- Ritzel.
- Zähne.
- Zahnradsystem.
- Bremsen (außer Scheibenoberfläche).



*Bitte denken Sie daran, dass nicht alle Schmiermittel und Wartungsprodukte für das Fahrrad geeignet sind.*



*Bitte informieren Sie sich bei unserem Fachhändler über die Anwendung verschiedener Produkte.*



*Die Verwendung nicht geeigneter Schmiermittel oder Wartungsprodukte könnte das Fahrrad beschädigen oder dessen Funktionalität beeinträchtigen.*



*Die Wartungsprodukte oder Öle dürfen nicht auf die Bremsbacken, Bremsscheiben und Bremsoberflächen der Felgen gelangen, da dies zu einer Leistungsverringerung dieser Teile führen würde.*



**Das fehlende oder falsche Ausführen der Inspektionen und das Nicht-Reparieren der Schäden nach Stürzen oder Unfällen könnte zu gefährlichen Fahrsituationen, Stürzen und Unfällen führen.**

**Für die vorgeschriebenen Inspektionen das Fahrrad rechtzeitig zum Händler oder in eine spezialisierte Fahrradwerkstatt bringen. Es ist die einzige Möglichkeit, sicher die verschlissenen Teile und Schäden zu erkennen und zu reparieren.**

## 3. REINIGUNG DES FAHRRADS

Wie folgt vorgehen:

- **Den Akkupack vom Anschluss trennen und entfernen; das Display entfernen (siehe Absatz "3" - Abschnitt "06").**
- Mit einem schwachen Wasserstrahl den groben Schmutz wie Erde, Steinchen, Sand, Gras usw. entfernen.
- Das Fahrrad trocknen lassen.
- Ein geeignetes Reinigungsmittel auf das gesamte Fahrrad spritzen.
- Sorgfältig alle Teile des Fahrrads mit einem schwachen Wasserstrahl abwaschen. Das Waschen mit Wasser kann mit dem Gebrauch eines Schwamms oder Lappens unterstützt werden.
- Das Fahrrad trocknen lassen.
- Die Kette reinigen und schmieren:
  - Ein paar Tropfen Reinigungsmittel auf einen sauberen Baumwollappen ohne Fusseln geben.
  - Den Lappen über die Kette reiben.
  - Die Kette laufen lassen und den feuchten Lappen über die restliche Kette streichen.
  - Eine zweite Person bitten, das Hinterrad anzuheben, damit es keinen Kontakt mehr zum Boden hat, und **sehr langsam** die Tretkurbel in Fahrtrichtung drehen, um das Reinigungsmittel zu verteilen.
- Sich vergewissern, dass die gesamte Kette geschmiert ist.
- Das Reinigungsmittel etwa 1 Stunde verdampfen lassen.
- Eine kleine Menge Schmiermittel für Fahrradketten auf die Verbindungsstellen der Kette geben.



**Übermäßige Mengen Schmiermittel oder unangemessene Produkte können auf die Bremsscheibe tropfen und sie beschmutzen und somit erheblich die Bremswirkung reduzieren.**

- Überschüssiges Schmiermittel mit einem sauberen, trockenen und fusselreifen Baumwollappen von der Kette entfernen.
- Die Felgen und die Bremscheiben mit einem geeigneten Entfetter säubern (den Händler konsultieren).

**!** Die Verwendung von Schmiermittel für Ketten von Krafträdern verursacht bei Fahrrädern ein Hängenbleiben der Kette und der Antriebskomponenten. **NUR Schmiermittel verwenden, die ausdrücklich für Fahrradketten geeignet sind.**

- Manuell den restlichen Schmutz mit einem sauberen, fusselreifen Baumwollappen und einem geeigneten Reinigungsmittel säubern.
- Das gesamte Fahrrad mit einem geeigneten Wachs-spray oder ähnlichem Schutzmittel einsprühen.
- Ist die auf dem verwendeten Produkt angegebene Einwirkungszeit abgelaufen, das Fahrrad mit einem sauberen, fusselreifen Baumwollappen polieren.
- Mit einem sauberen, fusselreifen Baumwollappen und einem geeigneten Entfetter die Bremscheiben manuell säubern.

**!** Die Präsenz von Wachs-spray oder anderen schützenden Produkten auf den Brems-scheiben verringert erheblich die Bremswirkung. **Die Brems-scheiben mit einem geeigneten Entfetter reinigen. Den Händler konsultieren.**

- Folgende Komponenten dürfen nicht mit schützenden Produkten behandelt werden:
  - Bremsbeläge;
  - Brems-scheiben;
  - Griffe, Brems- und Gangschalthebel;
  - Sattel;
  - Reifen.

## 4. ABSTELLEN DES FAHRRADS

**!** Das auf dem Ständer, an einer Wand oder einem Zaun abgestützte Fahrrad kann bei Einwirkung auch einer minimalen Kraft umkippen. Dadurch könnten Verletzungen an Personen und Tieren und Schäden an Gegenständen verursacht werden.

**Das Fahrrad nur an einem Ort abstellen, an dem es niemandem im Weg steht.**

**Kinder und Tiere vom geparkten Fahrrad fernhalten.**

**Das Fahrrad nicht in der Nähe leicht zu beschädigender Gegenstände, z.B. Autos o.Ä., abstellen.**

Wie man das Fahrrad richtig abstellt:

- Das Fahrrad auf eine ebene und stabile Oberfläche stellen.
- Bei stehendem Fahrrad den seitlichen Ständer mit dem rechten Fuß bis zum Einrasten herunterklappen.
- Die Lenkstange so drehen, dass sie leicht nach links zeigt.
- Vorsichtig das Fahrrad auf die linke Seite stützen, bis es eine stabile Position erreicht.
- Die Stabilität des Fahrrads prüfen.
- Mit einer Hand das Fahrrad leicht an der Lenkstange oder am Sattel festhalten und mit der anderen Hand leichte Schläge auf der Höhe des Sattels in alle Richtungen ausführen. Besteht Gefahr, dass das Fahrrad fallen kann, einen anderen Parkplatz suchen.

Zum Abstellen ohne Ständernutzung:

- Das Fahrrad auf eine ebene und stabile Oberfläche stellen.
- Das Fahrrad mit dem Hinterrad oder dem Sattel an ein stabiles Objekt lehnen.
- Die Lenkstange von der Seite drehen, zu der das Fahrrad gedreht wurde.
- Sich vergewissern, dass das Fahrrad sicher und stabil steht. Besteht Gefahr, dass das Fahrrad fallen kann, es anders und/oder an einem anderen Platz positionieren.

## 5. AUSSERORDENTLICHE WARTUNGSEINGRIFFE

### 5.a - Ausbau und erneuter Einbau der Radgruppen

- Der Ausbau der Radgruppen ist notwendig, wenn man einen Reifen oder andere Radkomponenten reparieren muss.  
Es kann auch für den Fahrradtransport nützlich sein (Beispiel: im Kofferraum eines Autos).



**Es ist Pflicht, während des Transports im Auto oder einem anderen Fahrzeug die Luft aus den Reifen des Fahrrads abzulassen!**

### 5.b - Ausbau des Vorderrads

- Den exzentrischen Hebel drücken, um ihn von der Nabe zu entfernen. Der Hebel kann etwa 180° um die eigene Achse drehen (Abb. "65").
- Den Hebel in Richtung Nabe schieben, um ihn in der Rille des Rändelrings „einzurasten“ (Abb. "66").
- Den exzentrischen Hebel drehen, um den Stift abzuschrauben und aus der Radnabe zu entfernen (Abb. "67").
- Das Rad vollständig von der Gabel abnehmen (Abb. "68").

- Die mitgelieferte Transportsperre (f) zwischen die Bremskolben einsetzen (Abb. "69").



*Die Hydraulikbremsen dürfen niemals betätigt werden, nachdem die Radgruppe entfernt wurde. Die für den Transport mitgelieferten Sperren (f) verwenden und erst bei erneutem Einbau des Vorderrads entfernen.*



*Darauf achten, dass die zwei Distanzstücke (d) nicht verloren gehen (Abb. "70").*

### 5.c - Einbau des Vorderrads



*Sich der Präsenz der beiden Distanzstücke (d) vergewissern.*

- Die mitgelieferte Transportsperre (f) von den Bremskolben entfernen (Abb. "71").



*Nicht den Hebel der Vorderradbremse betätigen.*

- Das Rad zwischen die Gabel setzen und sicherstellen, dass die Bremsscheibe zwischen die Bremskolben positioniert wird.
- Den Stift von der Seite gegenüber der Bremse einführen und soweit schieben, bis er auf der anderen Seite der Radnabe herauskommt (Abb. "72").
- Den Hebel in Richtung Nabe schieben, um ihn in der Rille des Rändelrings „einzurasten“ (Abb. "66").
- Den Exzenterhebel drehen, bis der Stift blockiert ist (von Hand). (Abb. "73").
- Den exzentrischen Hebel anheben und gegen die Gabel drücken (Abb. "74").
- Prüfen, ob das Rad sicher und korrekt montiert ist.



**Ist der Schnellspannhebel nicht fest geschlossen, könnte sich das Vorder- rad lockern und verschieben. Dies könnte zu gefährlichen Fahrsituati- onen, Stürzen und Unfällen führen.**

### 5.d - Ausbau des Hinterrads

- Mithilfe des Hebels der Gangschaltung die Kette auf das kleinste Ritzel verschieben (siehe Absatz "2" - Abschnitt "05") (Abb. "75").
- **Das Fahrrad so stellen, dass es stabil und das Hinterrad vom Boden angehoben ist.**
- Die Gangschaltung nach vorne schieben und die Taste (t) zum Blockieren drücken (Abb. "76").  
Die Kette lockert sich.
- Mit einem 6-mm-Schlüssel den Stift von der Seite der Bremse ausschrauben (Abb. "77").
- Den Stift aus dem Rahmen ziehen.
- Die Kette vom Ritzel abnehmen und das Rad herausziehen (Abb. "78").
- Die mitgelieferte Transportsperre (f) zwischen die Bremskolben einsetzen (Abb. "69").



*Die Hydraulikbremsen dürfen niemals betätigt werden, nachdem die Radgruppe entfernt wurde. Die für den Transport mitgelieferten Sperren (f) verwenden und erst bei erneutem Einbau des Vorderrads entfernen (Abb. "69").*

### 5.e - Einbau des Hinterrads

- Die mitgelieferte Transportsperre (f) von den Bremskolben entfernen (Abb. "79").



*Nicht den Hebel der Hinterradbremse betätigen.*

- Das Rad zwischen die Rahmengabeln führen, die Kette auf das kleinste Ritzel positionieren und si-

cherstellen, dass die Bremscheibe zwischen die Bremskolben positioniert wird (Abb. "80").

- Den Stift auf der Seite der Bremse einführen und schieben, bis er auf der anderen Seite der Radnabe austritt (Abb. "81").
- Mit einem 6-mm-Schlüssel den Stift auf der Seite der Bremse einschrauben (Abb. "82").
- Den Stift mit dem korrekten Anzugs- moment festziehen (siehe die Tabelle am Ende des Abschnitts, "3").
- Die Gangschaltung nach vorne schieben, um sie aus der Sperre zu lösen (Abb. "83").
- Prüfen, ob das Rad frei dreht.



## 6. REIFEN OHNE LUFT

- Ist ein Reifen platt und, nachdem man ihn auf- pumppt, erneut platt, könnte er ein Loch haben oder beschädigt sein.
- Um den Reifen zu ersetzen, empfiehlt es sich, den Händler oder einen Reifenhändler zu kon- taktieren.
- Möchte man den Reifen eigenhändig reparie- ren, ist Folgendes erforderlich:
  - 2 Hebel für den Reifenausbau
  - Schlauch (neu) mit Ventil und identischen Ma- ßen des zu ersetzenden Schlauchs
  - Reifenmantel (neu), falls notwendig
  - Pumpe mit für das Ventil passendem Anschluss



**! Eine falsche Reparatur kann zu gefährlichen Fahrsituationen führen. Diese Reparatur nur ausführen, wenn man die notwendigen Werkzeuge zur Hand hat.**

- Die Radgruppe ausbauen (siehe vorherige Absätze in diesem Abschnitt).
- Die Schutzkappe (2) des Ventils entfernen (Abb. "17").
- Die Luft vollständig aus dem Reifen ablassen; hierzu das innere Ventil "3" drücken (Abb. "18").
- Den Reifen mithilfe der Hebel für den Reifenausbau von der Felge abheben; hierzu an der Stelle gegenüber dem Ventil beginnen.
- Den Schlauch aus dem Reifen ziehen.
- Die Ausrichtung des Schlauchs im Reifen notieren.
- Die Ursache für das Loch im Reifen ausmachen:
  - Mit der Pumpe den defekten Schlauch aufpumpen.
  - Die Stelle suchen, wo Luft austritt.
  - Ist diese gefunden, den Schlauch so drehen, dass das Ventil nach innen zeigt.



- Ist das Loch an der Innenseite:
  - Kontrollieren, ob das Felgenband korrekt positioniert ist.
  - Kontrollieren, ob alle Löcher der Speichen abgedeckt sind. Anderenfalls den Händler kontaktieren.

- Kontrollieren, ob die Felge nicht beschädigt ist (scharfe Kanten, Splitter usw.). Trifft man auf einen derartigen Schaden, sich bitte an den Händler wenden.
- Prüfen, ob ein oder zwei kleine Löcher nebeneinander liegen.

Die Präsenz von zwei kleinen Löchern weist auf einen „Kneifschaden“ (snake bite) hin, der häufig auftritt, wenn man auf scharfen Hindernissen mit unzureichendem Reifendruck fährt.

- Ist die Felge nicht beschädigt, einen neuen Schlauch montieren.
- Ist das Loch an der Außenseite:
  - Den Schlauch neben die Felge mit Reifen halten, so wie das Rad zusammengebaut war.
  - Den Bereich des Reifens ausmachen, wo sich das Loch im Schlauch befindet. Sehr oft versteckt sich ein Dorn, ein Steinchen oder ein Glassplitter im Reifen.
  - Sorgfältig den Gegenstand mit einem Fingernagel, Taschenmesser o.ä. entfernen, welcher das Loch oder den Riss verursacht hat.
  - Ist der Reifen beschädigt oder auf einer großen Oberfläche gerissen, muss man ihn austauschen.

- ! Das Abtasten des Reifeninneren mit den Fingern könnte gefährlich sein: Eventuelle spitze Gegenstände könnten sich im Mantel befinden und Schnitte oder Verletzungen verursachen. Wenn überhaupt, nur langsam mit den Fingern das Reifeninnere abtasten. Die Reifenwände sehr vorsichtig berühren.**

Wenn der Austausch des Reifens notwendig ist:

- Den Reifen vollständig von der Felge abnehmen.
- Den neuen Reifen mit einer Seite auf die Felge montieren.



*Darauf achten, dass der Richtungspfeil auf dem Reifen mit der Drehrichtung für den Fahrbetrieb übereinstimmt.*

Falls ein Reifenwechsel nicht notwendig ist:

- Den neuen Schlauch etwas aufpumpen, sodass er ein wenig die vorgesehene Form annimmt.
- Das Ventil durch das vorgesehene Loch in die Felge einführen.  
Das Ventil muss zur Radmitte gerichtet sein (siehe Absatz "3.c" - Abschnitt "03").
- Die noch außen befindliche Seite des Reifens auf der Höhe des Ventils in die Felge drücken.
- Ausgehend vom Ventil die Außenseiten des Reifens auf dem gesamten Umfang in die Felge drücken.



*An der Stelle gegenüber dem Ventil ist in der Regel mehr Kraft erforderlich, um den Reifen einzufügen. Deshalb die Hebel für den Reifenbau zu Hilfe nehmen, aber darauf achten, dass der Schlauch hierbei nicht beschädigt wird.*

- Den Schlauch leicht aufpumpen.
- Den Reifen vor und zurück sowie quer zur Fahrtrichtung bewegen.



*Prüfen, ob der Reifen einheitlich auf der Felge liegt und der Schlauch an keiner Stelle sichtbar ist.*

- Den Reifen bis zum vorgeschriebenen Druck aufpumpen (siehe Reifenseite).
- Die Radgruppe einbauen (siehe vorherige Absätze in diesem Abschnitt).
- Die Reifen kontrollieren.

## 7. SONSTIGE EINGRIFFE

- Für alle in diesem Abschnitt nicht beschriebenen Wartungseingriffe sich bitte an den Händler wenden.

## 8. WINTERPAUSE

Bei längerer Inaktivität:

- Die Batterie vom Anschluss trennen und aufladen; danach mindestens alle 4 Monate aufladen.
- Den Reifendruck (1 bar) prüfen; danach mindestens alle 4 Monate aufpumpen.



# 1. FEHLERSUCHE

Bei Problemen während der Nutzung des Fahrrads zuerst prüfen, ob die betreffende Störung in den nachfolgenden Tabellen aufgeführt und beschrieben ist.

Dies kann es ermöglichen, die richtige Lösung zu finden, ohne dass man den autorisierten Vertragshändler aufsuchen muss.

Ist das Problem nicht bei den aufgelisteten zu finden oder vorhanden, aber nicht nach der beschriebenen Abhilfe in der Tabelle lösbar, ist vor einer erneuten Nutzung des Fahrrads der autorisierte Vertragshändler aufzusuchen.

Problem	Mögliche Ursache	Mögliche Lösung
Das Display oder das System des Pedelecs können nicht aktiviert werden.	Fehlfunktion des Akkupacks, obwohl er geladen ist.	Die weiße Taste auf dem Akkupack drücken, um zu kontrollieren, ob er eingeschaltet ist. Die LED des Displays des Ladeniveaus auf dem Akkupack sollten sich einschalten. Falls nicht, könnte der Akkupack defekt sein.
	Akkupack überhitzt.	Warten, bis der Akkupack abgekühlt ist.
	Akkupack nicht richtig montiert.	Den Akkupack entfernen und versuchen, erneut einzuhängen. Sicherstellen, dass er korrekt positioniert ist.
	Akkupack leer.	Den Akkupack mithilfe des vorgesehenen Ladegerätes aufladen.
	Elektrische Kontakte am Akku und/oder des Verbinders sind beschädigt.	Kontrollieren, ob alle Kontakte sauber sind. Bei Bedarf mit einem weichen und trockenen Tuch reinigen.
	Display nicht korrekt auf der vorgesehenen Halterung montiert.	Das Display von der Halterung nehmen und erneut positionieren. Sicherstellen, dass es korrekt eingesetzt ist.
	Kontakte des Displays und/oder der Halterung sind beschädigt.	Kontrollieren, ob alle Kontakte sauber sind. Bei Bedarf mit einem weichen und trockenen Tuch reinigen.
	Verbinder nicht korrekt am Akkupack eingesteckt	Den Verbinder korrekt in den Kontakt des Akkupacks einstecken.
Das Display liefert keine Daten, obwohl das Fahrrad in Bewegung ist.	Der Kontakt an den Speichen des Hinterrads ist nicht korrekt montiert oder zu weit vom Sensor entfernt.	Die Positionierung des Kontakts an den Speichen des Hinterrades kontrollieren; insbesondere muss der Abstand zum Geschwindigkeitssensor zwischen 5 mm und 17 mm liegen.
Die Lichter des Fahrrads (falls vorhanden) schalten sich nicht ein.	Kabel der Lichter sind nicht richtig verbunden.	Die Kabel und Stecker kontrollieren und korrekt verbinden.
Das Display zeigt einen Fehlercode an.	Es liegt ein Fehler im System vor.	Auf die nachstehende Tabelle Bezug nehmen.

DEUTSCH

## 2. FEHLERCODES - GERÄT „A“

Prüfen, ob der auf dem Display angezeigte Fehlercode in der folgenden Tabelle aufgeführt ist, und eventuell wie angegebene eingreifen.



### Auf die Fehler-Kodes achten!

**Die Fehler-Kodes können schwerwiegende Störungen im Pedelec-System anzeigen. Diese Störungen verhindern einen sicheren Betrieb des Pedelec und könnten Schäden an demselben oder Personenschäden verursachen. Die Benutzung des Pedelec unterbrechen.**

**Die Bedeutung des Fehler-Kodes bestimmen und sich an die Angaben für dessen Behebung halten.**

**Ist man sich der Bedeutung des Fehler-Kodes nicht sicher, die Benutzung unterbrechen und das Fahrrad abstellen. Den Hersteller, den Händler oder Ihre Werkstatt um Informationen angehen, wie fortzufahren ist.**

Problem	Mögliche Ursache	Mögliche Lösung
10	Ladestand des Akkupacks unzureichend.	Den Akkupack mithilfe des entsprechenden Ladegerätes aufladen.
11	Ladestand des Akkus zu hoch.	Das System vollständig abschalten und erneut mittels der Taste <b>T4</b> des Bedienfelds einschalten. Dauert das Problem an, den Vertragshändler oder Wiederverkäufer kontaktieren.
12	Ladestand des Akkupacks fast leer.	Den Akkupack mithilfe des entsprechenden Ladegerätes aufladen.
20	Mangelhafte elektrische Messungen.	Das System vollständig abschalten und erneut mittels der Taste <b>T4</b> des Bedienfelds einschalten. Dauert das Problem an, den Vertragshändler oder Wiederverkäufer kontaktieren.
21	Wärmesensor defekt.	Das System vollständig abschalten und erneut mittels der Taste <b>T4</b> des Bedienfelds einschalten. Dauert das Problem an, den Vertragshändler oder Wiederverkäufer kontaktieren.
24	Die interne Spannung liegt außerhalb des Betriebsbereichs.	Den Akkupack mithilfe des entsprechenden Ladegerätes aufladen.
25	Fehler in der Strommessung des Motors.	Das System vollständig abschalten und erneut mittels der Taste <b>T4</b> des Bedienfelds einschalten. Dauert das Problem an, den Vertragshändler oder Wiederverkäufer kontaktieren.

&gt;&gt;&gt;

Problem	Mögliche Ursache	Mögliche Lösung
26	Ein Software-Reset wurde ausgeführt.	Das System vollständig abschalten und erneut mittels der Taste <b>T4</b> des Bedienfelds einschalten. Dauert das Problem an, den Vertragshändler oder Wiederverkäufer kontaktieren.
40	Überstrom im Motor festgestellt.	Die Motorlast reduzieren; hierzu langsamer in die Pedale treten oder die Stufe der Tretunterstützung reduzieren.
41	Überstrom im Motor festgestellt.	Die Motorlast reduzieren; hierzu langsamer in die Pedale treten.
42	Problem in der Motordrehung.	Das System vollständig abschalten und erneut mittels der Taste <b>T4</b> des Bedienfelds einschalten. Dauert das Problem an, den Vertragshändler oder Wiederverkäufer kontaktieren.
43	Kurzschluss im Motor.	Das System vollständig abschalten und erneut mittels der Taste <b>T4</b> des Bedienfelds einschalten. Dauert das Problem an, den Vertragshändler oder Wiederverkäufer kontaktieren.
44	Überhitzung des Motors.	Die Motorlast reduzieren; hierzu langsamer in die Pedale treten oder die Stufe der Tretunterstützung reduzieren.
45	Die Software hat einen Fehler während der Motordrehung korrigiert.	Das System vollständig abschalten und erneut mittels der Taste <b>T4</b> des Bedienfelds einschalten. Dauert das Problem an, den Vertragshändler oder Wiederverkäufer kontaktieren.
46	Es wurde keine Bewegung des Motors erfasst, obwohl ein Strompegel von >2A gemessen wurde.	Das System vollständig abschalten und erneut mittels der Taste <b>T4</b> des Bedienfelds einschalten. Dauert das Problem an, den Vertragshändler oder Wiederverkäufer kontaktieren.
60	Unterbrechung des Datenaustauschs auf CAN BUS.	Die Kabel kontrollieren und alle Systemkomponenten der Tretunterstützung verbinden.
70	Die an den Pedalen angewandte Kraft liegt außerhalb des vorgesehenen Bereichs.	Das System vollständig abschalten und erneut mittels der Taste <b>T4</b> des Bedienfelds einschalten. Dauert das Problem an, den Vertragshändler oder Wiederverkäufer kontaktieren.

Problem	Mögliche Ursache	Mögliche Lösung
71	Drehung der Pedale nicht erfasst.	Das System vollständig abschalten und erneut mittels der Taste <b>T4</b> des Bedienfelds einschalten. Dauert das Problem an, den Vertragshändler oder Wiederverkäufer kontaktieren.
72	Auf Pedale angewandte Kraft nicht erfasst.	Das System vollständig abschalten und erneut mittels der Taste <b>T4</b> des Bedienfelds einschalten. Dauert das Problem an, den Vertragshändler oder Wiederverkäufer kontaktieren.
73	Störung in der Verbindung zum Kraftsensor des Pedals.	Das System vollständig abschalten und erneut mittels der Taste <b>T4</b> des Bedienfelds einschalten. Dauert das Problem an, den Vertragshändler oder Wiederverkäufer kontaktieren.
74	Es wurden Fehler in den Daten festgestellt.	Das System vollständig abschalten und erneut mittels der Taste <b>T4</b> des Bedienfelds einschalten. Dauert das Problem an, den Vertragshändler oder Wiederverkäufer kontaktieren.
80	Keine korrekten Motorparameter.	Das System vollständig abschalten und erneut mittels der Taste <b>T4</b> des Bedienfelds einschalten. Dauert das Problem an, den Vertragshändler oder Wiederverkäufer kontaktieren.
81	Das Geschwindigkeitssignal wird nicht erkannt.	Sicherstellen, dass der Magnet auf den Speichen im Verhältnis zum Geschwindigkeitssensor ordnungsgemäß platziert ist.
82	Die Software wurde manipuliert.	Das System vollständig abschalten und erneut mittels der Taste <b>T4</b> des Bedienfelds einschalten. Dauert das Problem an, den Vertragshändler oder Wiederverkäufer kontaktieren.
83	Es wurde ein Fehler in der Programmsequenz erfasst.	Das System vollständig abschalten und erneut mittels der Taste <b>T4</b> des Bedienfelds einschalten. Dauert das Problem an, den Vertragshändler oder Wiederverkäufer kontaktieren.
84	Motorparameter falsch.	Den Akkupack ausschalten, ein paar Minuten warten und wieder einschalten, dabei die auf dem Akkupack vorhandene Taste drücken. Wird das Problem dadurch nicht gelöst, den Verkäufer kontaktieren.

# ÍNDICE GENERAL

## Sección 00 - Introducción

1. INTRODUCCIÓN ..... ES\_1
2. SIGNIFICADO DE "EPAC" -  
Bicicleta Eléctrica con Pedaleada Asistida ..... ES\_1
3. DESCRIPCIÓN DE LOS SÍMBOLOS ..... ES\_2

## Sección 01 - Advertencias y seguridades

1. INFORMACIONES SOBRE LA SEGURIDAD ES\_3
  - 1.a - Normas de ley ..... ES\_3
  - 1.b - Uso correcto ..... ES\_4
  - 1.c - Uso no conforme ..... ES\_4

## Sección 02 - Descripción y Datos técnicos

1. EXTRACCIÓN DEL EMBALAJE ..... ES\_5
2. PLACA DE IDENTIFICACIÓN ..... ES\_5
3. DIMENSIONES ..... ES\_5
4. SUMINISTRO DE BASE ..... ES\_5
5. IDENTIFICACIÓN DE LOS COMPONENTES  
DE LA BICICLETA ..... ES\_5
6. DATOS TÉCNICOS ..... ES\_6
7. DESCRIPCIÓN DE LA BICICLETA ..... ES\_7
  - 7.a - Frenos ..... ES\_7
  - 7.b - Cambio ..... ES\_7
  - 7.c - Chasis (cuadro) y horquilla ..... ES\_7
  - 7.d - Grupos de rueda ..... ES\_8
  - 7.e - Dispositivos eléctricos ..... ES\_8
  - 7.f - Paquete de baterías ..... ES\_8

## Sección 03 - Controles e inspecciones

1. PRIMER USO DE LA BICICLETA ..... ES\_9
2. ANTES DE USAR DE LA BICICLETA ..... ES\_9
3. CONTROL RUEDAS Y NEUMÁTICOS ..... ES\_9
  - 3.a - Control fijación ruedas ..... ES\_9
  - 3.b - Control neumáticos ..... ES\_10
  - 3.c - Control válvula neumáticos ..... ES\_10
  - 3.d - Control presión neumáticos ..... ES\_10
  - 3.e - Control ruedas ..... ES\_11

- 3.f - Control sillín y soporte de sillín ..... ES\_11
- 3.g - Control manubrio ..... ES\_11
- 3.h - Control frenos ..... ES\_12
- 3.i - Control cadena y fijación bielas ..... ES\_12
- 3.l - Control motor eléctrico ..... ES\_12
- 3.m - Control luces (si están presentes) ..... ES\_13
- 3.n - Control accesorios varios ..... ES\_13
- 3.o - Otros controles ..... ES\_13

4. PARES DE APRIETE ..... ES\_14

## Sección 04 - Montajes y regulaciones

1. MONTAJE DE LOS PEDALES ..... ES\_15
2. REGULACIÓN MANUBRIO ..... ES\_15
3. REGULACIÓN SILLÍN ..... ES\_15
  - 3.a - Regulación posición e  
inclinación sillín ..... ES\_16
4. REGULACIÓN MANIJAS DE FRENOS ..... ES\_16
5. REGULACIÓN PALANCA DE CAMBIO ..... ES\_16

## Sección 05 - Uso de la bicicleta

1. SUGERENCIAS GENERALES ..... ES\_17
2. USO DEL CAMBIO ..... ES\_17
3. USO DE LOS FRENOS ..... ES\_17
4. USO DE LA BICICLETA ..... ES\_18
5. QUÉ HACER DESPUÉS DE UNA  
CAÍDA ..... ES\_19
6. COMO TRANSPORTAR LA BICICLETA ..... ES\_19
7. BLOQUEO/SBLOQUEO HORQUILLA  
DELANTERA ..... ES\_19
8. REGULACIÓN HORQUILLA  
DELANTERA ..... ES\_19
9. NOTAS SOBRE AL AUTONOMÍA DE LA  
BATERÍA ..... ES\_20

## Sección 06 - Uso de la pedaleada asistida

1. INTRODUCCIÓN AL USO .....ES\_21
  - 1.a - Síntesis de las indicaciones para la puesta en marcha con el instrumento „A“ .....ES\_22
  - 1.b - Síntesis de las indicaciones para la puesta en marcha con el instrumento „B“ .....ES\_22
2. EXTRACCIÓN DEL PAQUETE DE BATERÍAS DEL SOPORTE.....ES\_23
3. REALICE LA CARGA DEL PAQUETE DE BATERÍAS.....ES\_23
  - 3.a - Activación del paquete de baterías antes del uso .....ES\_23
  - 3.b - Cargar el paquete de baterías .....ES\_23
4. MONTAJE DEL PAQUETE DE BATERÍAS EN SU ALOJAMIENTO .....ES\_24
5. PANTALLA - INSTRUMENTO “A” .....ES\_24
  - 5.a - Botones funcionamiento .....ES\_24
  - 5.b - Descripción pantalla .....ES\_24
  - 5.c - Activación y nivel de asistencia en la pedaleada .....ES\_26
  - 5.d - Conexión USB .....ES\_27
6. PANTALLA - INSTRUMENTO “B” .....ES\_28
  - 6.a - Botones funcionamiento .....ES\_28
  - 6.b - Descripción pantalla .....ES\_28
  - 6.c - Descripción iconos pantalla .....ES\_29
  - 6.d - Activación y nivel de asistencia en la pedaleada .....ES\_29
  - 6.e - Función “Ayuda de impulsión” .....ES\_30
  - 6.f - Conexión USB .....ES\_30
7. CUIDADO DEL PAQUETE DE BATERÍAS ..ES\_31

## Sección 07 - Limpieza y mantenimiento

1. LIMPIEZA Y CUIDADO .....ES\_32
2. PROGRAMA DE MANTENIMIENTO PERIÓDICO .....ES\_32
3. LIMPIEZA DE LA BICICLETA .....ES\_33
4. COLOCACIÓN DE LA BICICLETA .....ES\_34
5. INTERVENCIÓN DE MANTENIMIENTO EXTRAORDINARIO .....ES\_35
  - 5.a - Desmontaje y montaje de los grupos de rueda .....ES\_35
  - 5.b - Desmontaje rueda delantera .....ES\_35
  - 5.c - Montaje rueda delantera .....ES\_35
  - 5.d - Desmontaje rueda trasera .....ES\_36
  - 5.e - Montaje rueda trasera .....ES\_36
6. NEUMÁTICO SIN AIRE .....ES\_36
7. OTRAS INTERVENCIONES .....ES\_38
8. ALMACENAMIENTO INVERNAL .....ES\_38

## Sección 08 - Búsqueda de averías

1. BÚSQUEDA DE AVERÍAS .....ES\_39
2. CÓDIGOS DE ERROR .....ES\_40

La empresa se reserva el derecho exclusivo de realizar modificaciones desde el punto de vista estético, funcional y comercial de los modelos de bicicleta si lo considerara útil para mejorar el producto, y sin obligación alguna de previo aviso.

# 1. INTRODUCCIÓN

Estimado **Cliente**,

Gracias por haber comprado nuestro producto. Nuestra bicicleta eléctrica es una concentración de novedades, diseño y comodidad, y ha sido completamente diseñada y fabricada en Italia. Gracias al concepto innovador de pedaleada asistida, usted podrá modificar la forma de hacer ciclismo y será capaz de descubrir un mundo nuevo; la pedaleada asistida dona comodidad a la conducción de la bicicleta sin menospreciar el sano gusto del ciclismo.

Esta bicicleta ha sido fabricada con materiales y componentes de elevada calidad y en el pleno respeto de todas las normas vigentes.

Antes de utilizar la bicicleta nueva, recomendamos leer detenidamente la información que se describe en este manual de uso y mantenimiento (a continuación llamado también como "Manual").



**Conserve este folleto conjuntamente con el manual de uso y mantenimiento para futuras consultas.**

## 2. SIGNIFICADO DE "EPAC" - Bicicleta Eléctrica con Pedaleada Asistida

La sigla **EPAC** se deriva de las iniciales de **Electrical Power Assisted Cycle**, cuyo significado en inglés es lo que comúnmente llamamos en español Bicicleta Eléctrica con Pedaleada Asistida.

Una bicicleta eléctrica, para que pueda clasificarse con la sigla EPAC debe satisfacer los requisitos previstos por la Directiva Europea EN 15194-2008 y por la Directiva de Máquinas 2006/42/CE.

En detalle, para que la bicicleta pueda clasificarse como EPAC debe tener las siguientes características:

- **Motor auxiliar eléctrico con potencia nominal continua máxima de 0,25kW.**
- **Interrupción de la asistencia propulsora eléctrica cuando el ciclista deja de pedalear.**
- **Reducción progresiva de la asistencia del motor con el aumento de la velocidad y la anulación total cuando supera la velocidad máxima de 25km/h.**

**El cumplimiento de las Directivas y de los requisitos sustanciales permiten que usted use la bicicleta en el pleno respeto de las reglamentaciones válidas para las bicicletas tradicionales (no eléctricas), permitiendo el uso de las mismas en las ciclovías, sin la obligación del uso del caso, del seguro de circulación y de la chapa.**

**Las intervenciones que modifiquen la modalidad de funcionamiento de su bicicleta EPAC son sujetas a sanciones legales.**

**Para poder utilizar en la vía su bicicleta EPAC, es necesario que un operador cualificado instale todos los dispositivos opcionales que requieren las normas de circulación y seguridad vial (iluminación delantera y posterior, indicador acústico, etc.).**

En algunos países podría ser necesario comprobar que las características de la bicicleta correspondan a las normas locales. Compruebe dichos requisitos antes de utilizar la bicicleta.

### 3. DESCRIPCIÓN DE LOS SÍMBOLOS

En el manual se describen los símbolos que tienen la finalidad de destacar algunos puntos de particular importancia. A continuación, el significado de dichos símbolos:

#### **Peligro:**



Este símbolo indica un peligro potencial de caída con consiguiente posibilidad de lesiones y daños personales (del ciclista o de terceras personas).

#### **Atención:**



Este símbolo indica que el comportamiento incorrecto puede provocar posibles daños a las cosas o al ambiente.

#### Nota:



Este símbolo resalta informaciones importantes que ayudan a obtener el máximo aprovechamiento de su bicicleta

#### *Respete el par de apriete que se indica:*



Ante la presencia de este símbolo es necesario respetar el par de apriete correcto para garantizar la seguridad durante el uso de la bicicleta. Es posible realizar lo anterior solo con el uso de una llave dinamométrica. Si no posee esta herramienta, recomendamos encargar la intervención a personal cualificado. Los componentes instalados con un par de apriete incorrecto pueden romperse o desengancharse causando graves caídas. El par de apriete correcto aparece indicado en las últimas páginas de este manual.



## 1. INFORMACIONES SOBRE LA SEGURIDAD

- El presente manual de uso y mantenimiento contiene todas las informaciones necesarias para que se usted conozca su bicicleta EPAC nueva, se informe sobre los componentes principales, la tecnología, y las condiciones necesarias para un uso correcto y seguro de la misma.
- Lea detenidamente las informaciones que aparecen en el manual de advertencias y seguridad.  
El conocimiento y cumplimiento de las advertencias previene el riesgo de accidentes personales y de terceras personas, animales y cosas. Permite el uso de la bicicleta en el pleno respeto del medio ambiente.
- Conserve cuidadosamente el presente folleto para futuras consultas; si la bicicleta EPAC pasa a otro propietario, es necesario entregarle el también el manual de uso y mantenimiento.
- La documentación (el presente manual, el manual de advertencias y seguridad, la declaración CE de conformidad, la garantía, etc.) es parte integrante de la bicicleta y debe conservarse durante todo el período de vida útil de la misma.  
En caso de venta o cesión de la bicicleta, entregue la documentación al nuevo usuario.
- Si el presente folleto se pierde o se daña, solicite una copia nueva al revendedor.
- Cuando retire la bicicleta, compruebe que el revendedor haya compilado correctamente el certificado de entrega. Compruebe que se le hayan entregado todos los documentados presentes en el certificado de entrega.  
Diríjase al revendedor si notara omisiones o imprecisiones.  
Use la bicicleta solo después de haber leído detenidamente toda la documentación.

### 1.a - Normas de ley

**IMPORTANTE: consulte la tabla "A" en el apartado "1.a" para comprobar que su bicicleta es adecuada para el uso en la vía (ya que no presenta todos los equipamientos que indican las normativas). Para la implementación de los equipamientos diríjase al revendedor de confianza, será un placer poder ayudarles.**

- Utilice la bicicleta en conformidad con la finalidad prevista (véase apartado "1.b").

**1. b - Uso correcto**

- La bicicleta, objeto del presente manual, es adecuada tanto para el uso todo terreno y/o para uso vial en conformidad con lo que aparece en la tabla "A".
- Usar la bicicleta para fines diferentes de los que han sido previstos puede causar situaciones de conducción peligrosas, caídas y accidentes. Además pueden surgir cortocircuitos en el interior del paquete de baterías, con posible consecuencia de incendio.

- **SIEMPRE** use la bicicleta siguiendo las indicaciones que se describen en este manual de uso, en el manual de las advertencias y de seguridad, así como en la posible documentación integradora.

**1.c - Uso incorrecto**

- Lea las informaciones que aparecen en el apartado "1.b" del manual de las advertencias para la seguridad.
- El usuario puede realizar solo las operaciones que se describen en el presente manual.

**Tab. "A"**

Modelo		INTEGRA		LIVING
		FAT	XF2	
<b>Recorrido</b>				
- Vía	asfaltada			
- pública		No (1)	No (1)	SÍ
- no pública		SÍ	SÍ	SÍ
- Sendero	arena, gravilla, tierra, etc	No (1)	No (1)	SÍ
- público		SÍ	SÍ	SÍ
- no público		SÍ	SÍ	SÍ
- Todo terreno		SÍ	SÍ	SÍ
- Sendero excursionista asfaltado	Terreno de fácil acceso con pendientes leves o medias, generalmente llano	SÍ	SÍ	SÍ
- Sendero excursionista sin asfalto	Terreno con raíces, escalones, salientes, etc	SÍ	SÍ	No
- Parque deportivo	Terreno adecuado para freeriding, downhill, BMX, Dirt	No	No	No
- Downhill	Bajadas con mucha pendiente con pistas destinadas específicamente	No	No	No
- Freeriding	Uso deportivo y artístico, bajada rápida sobre terreno libre	No	No	No

<sup>(1)</sup> Solo con la instalación del equipamiento suplementario previsto por la ley

## ILUSTRACIONES

Las ilustraciones están agrupas en las páginas iniciales del manual.



### 1. EXTRACCIÓN DEL EMBALAJE

La bicicleta se envía envuelta en una protección de plástico de burbuja para preservar la integridad mecánica y estética.

Quite con atención el embalaje y elimínelo siguiendo las indicaciones de las normas locales vigentes.

**!** Los elementos del embalaje (bolsas de plástico, poliestireno, grapas, etc.) deben estar fuera del alcance de los niños ya que son potenciales fuentes de peligro.

### 2. PLACA DE IDENTIFICACIÓN

Cada bicicleta presenta una placa de identificación colocada en la parte inferior del bastidor (fig. "1").

Comunique el número de matrícula que aparece en la placa cada vez que realice una solicitud de asistencia o para recibir piezas de repuesto.

### 3. DIMENSIONES (talla M)

(Figuras "2", "3" y "4")

### 4. SUMINISTRO DE BASE

Después de extraer la bicicleta del embalaje, es necesario comprobar que se encuentra presentes los siguientes componentes (identificación de los componentes en las figuras "5", "6", "7" e "8"):

- Bicicleta completa
- pos. 29 Pedal derecho
- pos. 35 Pedal izquierdo
- pos. 13 Cargador de baterías
- pos. 15 Cable de alimentación del cargador de baterías
- pos. 10 Manual de uso y mantenimiento
- pos. 43 Manual "Advertencias para la seguridad"

### 5. IDENTIFICACIÓN DE LOS COMPONENTES DE LA BICICLETA

(Figuras "5", "6", "7" y "8")

- 1 Neumático delantero
- 1a Válvula neumático
- 2 Manija freno delantero
- 3 Manija freno trasero
- 4 Manilla izquierda
- 5 Panel de botones para selección de función
- 6 Manubrio
- 7 Instrumento de control - pantalla
- 8 Botones selección modalidad de uso
- 9 Manilla derecha
- 10 Manual de uso y mantenimiento
- 11 Led batería
- 12 Paquete de baterías recargable Li-Ion
- 13 Cargador de baterías
- 14 Perno buje trasero
- 15 Cable de alimentación del cargador de baterías
- 16 Paquete piñones
- 17 Manguito sillín
- 18 Sillín
- 19 Soporte paquete de baterías
- 20 Manguito manubrio
- 21 Neumático trasero
- 22 Banda cubre aro
- 23 Grupo cambio
- 24 Cadena

>>>>>

## 02 Descripción y Datos técnicos

25	Conexión manubrio	35	Pedal izquierdo
26	Protección corona (opcional - no ilustrado)	36	Sensor de velocidad
27	Corona	37	Fanal delantero
28	Bielas	38	Fanal trasero
29	Pedal derecho	39	Porta paquetes
30	Freno de disco trasero	40	Caballote lateral
31	Perno buje delantero	41	Guarda fangos delantero
32	Freno de disco delantero	42	Guarda fangos trasero
33	Horquilla delantera	43	Manual "Advertencias para la seguridad + módulos de inspección y documentos de entrega"
34	Motor eléctrico		


## 6. DATOS TÉCNICOS

VERSIÓN	FAT INTEGRÁ	XF2 INTEGRÁ	LIVING
<b>Motor</b>	Brose serie S 36V 250 W		
<b>Batería</b>	Fantic Integra 630 wh		
<b>Pantalla</b>	LCD Multifunción		
<b>Chasis (cuadro)</b>	Aluminio S/M/L		
<b>Horquilla</b>	Rockshox Bluto 120mm	RockShox Recon RL29 120mm	Suntour XCR34 100mm
<b>Cambio</b>	Sram NX 11V		Sram GX 10V
<b>Bielas</b>	Aluminio 170mm		
<b>Piñones</b>	11-42 "		11-36 "
<b>Corona delantera</b>	32th		38th
<b>Cadena</b>	KMC 11V-e		
<b>Sistema de frenado</b>	Sram Level		
<b>Disco delantero</b>	200mm		180mm
<b>Disco trasero</b>	180mm		160mm
<b>Neumáticos</b>	Schwalbe Jumbo Jim 26x4"	Schwalbe Smart Sam F 29x2,25 R 27,5x2,6	Swchalbe Super Moto x 27.5x2.8
<b>Rueda delantera</b>	26" 150mm 32sp perno 15mm	29" 110 mm 32sp perno 15mm	27,5" 110 mm 32sp perno 15mm
<b>Rueda trasera</b>	26" 197mm 32 sp perno 12mm	27,5" 148mm 32 SP perno 12mm	27,5" 148mm 32 SP perno 12mm
<b>Manubrio</b>	Fantic 740mm		FSA 720mm
<b>Conexión manubrio</b>	Fantic 60mm		FSA 100mm
<b>Serie dirección</b>	Semi integrada 1"1/8 - 1,5"		
<b>Carga máx</b>	120kg		
<b>Temp. funcionante</b>	0/45 °C		

## 7. DESCRIPCIÓN DE LA BICICLETA

### 7.a - Frenos

- La bicicleta está equipada con dos frenos de disco independientes.  
La manija izquierda acciona el freno de la rueda delantera (fig. "9") y la manija de izquierda acciona el freno de la rueda trasera (fig. "10").
- **Conduzca con mucho cuidado hasta que el sistema de freno no esté rodado.**
- **Someta los frenos a un rodaje; la regla general es la siguiente: 30 frenadas breves hasta la detención completa, partiendo de una velocidad media (aprox. 25 km/h).**
- **Una vez que el sistema de frenado esté rodado se podrá tener a disposición una fuerza de frenado elevada.**

 **Un accionamiento muy fuerte en las manijas del freno puede bloquear las ruedas y provocar el riesgo de caída (fig. "11").**

### 7.b - Cambio

- La bicicleta presenta un cambio de cadena, una guarnición con una corona y un piñón con 8 u 11 ruedas dentadas (véase "Datos Técnicos"). A disposición tiene 8 u 11 combinaciones. El cambio ofrece la correcta combinación para cada velocidad y ayuda a superar con mayor facilidad las pendientes.



**No realice el cambio con el motor en tracción, disminuya la presión sobre las pedales antes de realizar el cambio de lo contrario la cadena podría romperse (fig. "12").**

### 7.c - Chasis (cuadro) y horquilla (fig. "13")

- La bicicleta presenta un cuadro con amortiguador trasero y horquilla amortiguada incorporada. Tanto el amortiguador trasero como la horquilla están equipados de regulación y bloqueo, así como de válvula de aire para la regulación en función del peso del usuario. La amortiguación puede bloquearse completamente.

## 7.d - Grupos de rueda

- Los grupos de rueda se definen (fig. "14"):  
"rueda delantera"  
"rueda trasera"

Los grupos están compuestos por:

- buje;
- piñón (llamado también como caja o paquete de piñones) (solo en el buje trasero);
- disco freno;
- radios;
- aro;
- Banda cubre aro;
- neumático;
- cámara de aire con válvula;
- reflectores aros (opcionales);
- guarda fangos delantero (solo para "Living");
- guarda fangos trasero (solo para "Living").

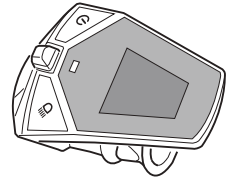
## 7.e - Dispositivos eléctricos

- Los componentes del sistema eléctrico de pedaleada asistida y el uso de los mismos se describen en la sección "06".

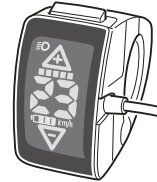
**La bicicleta puede equiparse con dos tipos de instrumentos de mando de la pedaleada asistida.**

**Compruebe qué modelo ha sido instalado en su bicicleta y consulte las instrucciones correspondientes.**

### • Instrumento "A"



### • Instrumento "B"



## 7.f - Paquete de baterías

- El paquete de baterías debe instalarse en el soporte específico fijado al cuadro. Por razones de seguridad, el paquete de baterías puede bloquearse al soporte utilizando una de las llaves en suministro.

Conjuntamente al paquete de baterías se suministra el cargador correspondiente con los cables necesarios para la recarga.

## 1. PRIMER USO DE LA BICICLETA



**Antes de usar la bicicleta lea detenidamente el manual de advertencias para la seguridad y este folleto en cuestión.**



**La bicicleta se le entrega al revendedor pre-ensamblada. Algunos componentes importantes para la seguridad no vienen completamente instalados, el revendedor debe realizar la instalación final de la bicicleta garantizando su seguridad. Peligro de graves caídas y accidentes.**

- Compruebe que el revendedor haya rellenado correctamente todo el módulo de ensayo e inspección antes de la entrega (véase sección "03" en el folleto de advertencias para la seguridad).
- Use la bicicleta solo en una posición de sentado que sea adecuada para usted.
- Regule la posición y la altura del sillín (véase apartado "3" - Sección "04").
- Solicite al revendedor las instrucciones para los dispositivos técnicos de la bicicleta.
- Cargue completamente el paquete de baterías (véase apartado "3.b" - Sección "06").

## 2. ANTES DE USAR DE LA BICICLETA



**Una bicicleta no segura puede provocar situaciones de peligro, caídas y accidentes.**

- Antes de cada salida controle que la bicicleta funcione correctamente y sea segura. Tome además en cuenta la posibilidad de que al bicicleta, durante el periodo de almacenamiento, pudo haberse caído al suelo o haber sido manipulada por personas extrañas.
- Lea las informaciones que aparecen en el apartado "1.g" y "1.h" del manual de las advertencias para la seguridad.



**Controle visualmente que ninguna de las piezas de la bicicleta presente defectos, roturas, rajaduras profundas y otros daños mecánicos. Si la inspección detecta defectos, diríjase al revendedor.**

## 3. CONTROL RUEDAS Y NEUMÁTICOS

### 3.a - Control fijación ruedas

- Primero sobre una rueda y después sobre la otra, sacuda transversalmente el grupo de ruedas con respecto a la dirección de marcha; el mecanismo de bloqueo del grupo de rueda no debe moverse.  
La palanca de desenganche (1) debe estar cerrada (Fig. "16").  
No deben escucharse crujidos o chirridos.

### 3.b - Control neumáticos

- Compruebe la ausencia de daños externos, cuerpo extraños y el desgaste en los neumáticos; toda la superficie de la cubierta debe presentar el perfil original.
  - No debe verse la trama del neumático que se encuentra inmediatamente debajo de la capa de goma.
  - No deben presentar golpes o ranuras.
- Quite los eventuales cuerpos extraños (espinas, piedras, fragmentos de vidrio o similares) con las manos, o utilizando con cuidado un pequeño destornillador. Controle si después de dicha operación sale el aire. Si comprueba salida de aire es necesario sustituir la cámara de aire (véase apartado "6" - Sección "07").

### 3.c - Control válvula neumáticos

- Debido a los esfuerzos y a una presión insuficiente de los neumáticos, éste último y la cámara de aire podrían desplazarse sobre el aro y dar lugar a una posición oblicua de las válvulas. En este caso, la base de la válvula puede desengancharse durante la marcha, causando una pérdida imprevista de presión en el neumático.
  - Controle la posición de la válvula: las válvulas deben estar dirigidas hacia el centro de la rueda (Fig. "15").
  - Si es necesario, saque el aire al neumático, afloje la tuerca de la válvula (si está presente) y trate de corregir la posición de la válvula. Enrosque la tuerca de la válvula (si está presente) e infle el neumático.

### 3.d - Control presión neumáticos

- Debido a una presión insuficiente de los neumáticos:
  - neumático y cámara de aire podrían desplazarse sobre el aro y dar lugar a una posición oblicua de las válvulas. En este caso, la base de la válvula puede desengancharse durante la marcha, causando una pérdida imprevista de presión en el neumático.
  - en curva el neumático podría desengancharse del aro
  - aumenta la frecuencia de las averías.



*Mayor es el peso y la carga, mayor debe ser la presión del neumático.*

*Los valores de referencia se indican en la tabla adyacente.*

*Considere que los valores que se muestran en la tabla son puramente indicativos. En caso de dudas, diríjase al revendedor o a un taller especializado en neumáticos.*

**Respete siempre la presión mínima y máxima que se indica en el neumático.**

<b>FAT INTEGRÁ</b>	
--------------------	--

Uso	Bar
Vial	2
Off Road	1,5

<b>XF2</b>	
------------	--

Uso	Bar
Vial	3,5
Off Road	3

<b>LIVING</b>	
---------------	--

Uso	Bar
Vial	3,5
Off Road	3,5



- Afloje el capuchón de protección (2) de la válvula (Fig. "17").
- Controle la presión con un manómetro o con una bomba equipada con manómetro.
- Si es necesario, suministre aire al neumático inflado o desínflalo (presionando la válvula interna "3") (Fig. "18").
- Apriete el capuchón de protección (2).

### **3.e - Control ruedas**

- Suba la rueda delantera y haga girar la rueda delantera con la mano.  
El aro y el neumático deben girar de manera perfectamente circular. No se admiten excentricidades o abarquillamientos.
- Realice las mismas operaciones para el control de la rueda trasera.
- Controle que en los grupos de rueda no se encuentren cuerpos extraños (ej.: ramos, residuos de tela, etc.), si así fuera elimínelos.
- Compruebe que los grupos de rueda no hayan sido dañados por cuerpos extraños.
- Si se han instalado reflectantes para los aros, controle que sean estables y se haya fijado correctamente; si estuvieran flojos, quítelos.

### **3.f - Control sillín y soporte de sillín** (fig. "19")



**Si el tubo de soporte del sillín no se encuentra colocado correctamente, durante la marcha podría desengancharse del cuadro y causar situaciones peligrosas, caídas y accidentes.**

- Compruebe que el tubo esté introducido con la profundidad correspondiente (véase apartado "3" - Sección "04").  
Haciendo fuerza con las manos, trate de girar el sillín y el tubo en el interior del cuadro.

**No deben moverse.**

Si se mueven, fíjelos correctamente.

### **3.g - Control manubrio**



**Si el manubrio y el enganche del manubrio no se encuentran instalados correctamente o se dañan, pueden causar situaciones de peligro, caídas y accidentes.**

- Si se detectan defectos en estas piezas o en caso de dudas al respecto, no use la bicicleta y diríjase al revendedor o a un técnico cualificado
- Realice un control visual del manubrio y del enganche; el enganche debe estar en paralelo al aro de la rueda delantera y el manubrio deberá estar colocado de manera perpendicular.
- Bloquee la rueda delantera entre las piernas, sujete el manubrio por ambas extremidades y haciendo fuerzas con las manos, trate de girar el manubrio en ambas direcciones (Fig. "20").  
Haciendo fuerza con las manos, intente girar el manubrio en el interior del enganche.

**No debe moverse ninguna de las piezas.**

No deben escucharse crujidos o chirridos.  
Si se mueven, fíjelos correctamente.

- En el manubrio, compruebe la fijación de la palanca de cambio, de las manijas del freno y de las empuñaduras.

Con la mano busque las palancas (una a la vez).

**No debe moverse ninguna de las piezas.**

No deben escucharse crujidos o chirridos.  
Si se mueven, fíjelos correctamente.

- Mantenga tirado el freno delantero y con movimientos breves y bruscos desplace la bicicleta hacia adelante y hacia atrás; el grupo de dirección no presentar algún tipo de movimiento (Fig. "21").

No deben escucharse crujidos o chirridos.

En caso de dudas, diríjase al revendedor o a un taller especializado en neumáticos.

### 3.h - Control frenos



**Peligro de graves caídas. Los frenos que no funcionan provocan situaciones de peligro, caídas y accidentes. Un mal funcionamiento de los frenos puede representar un peligro para la vida.**

- Controle el sistema de frenado con atención. Si se detectan defectos o en caso de dudas al respecto, no use la bicicleta y diríjase al revendedor o a un técnico cualificado
- En posición detenida, tire ambos frenos hasta que se detengan. La distancia mínima entre las manijas del frenos y la empuñadura del manubrio debe ser por lo menos de 10 mm (Fig. "22").  
Intente mover hacia adelante/hacia atrás la bicicleta; ambas ruedas deben permanecer bloqueadas (Fig. "23").
- Hacienda fuerza con las manos, tire la pinza del freno en todas las direcciones. La pinza del freno no debe moverse  
Los discos de freno sucios deben limpiarse inmediatamente.



**La presencia de aceite y/o grasa sobre los discos de freno puede reducir la acción de frenado y generar situaciones de peligro, caídas y accidentes.**

- En posición detenida, accione tres veces la manija del freno y manténgala así. El punto de compresión no debe cambiar.
- Realice un control visual del sistema de frenado, desde la manija, siguiendo por los cables y los frenos. No deben comprobarse pérdidas de líquido hidráulico.
- Controle que el disco de freno no esté dañado. No debe presentar muescas, roturas, ranuras u otros daños mecánicos.
- Suba la rueda delantera, y la trasera, déjelas girar con la mano. La rotación del disco de freno debe ser limpia.

### 3.i - Control cadena y fijación bielas

- Entre dos personas, una sube la rueda trasera para no esté en contacto con el suelo y la otra persona hace girar la biela derecha en el sentido de las agujas del reloj. Desde arriba observe la alineación de la corona y el bloqueo de los piñones.  
**No se admite la mínima excentricidad de la corona y de los piñones.**
- Compruebe que no haya cuerpos extraños, de haberlos elimínelos.
- Controle que la cadena no esté dañada. La cadena no debe presentar algún tipo de daño, provocado por ejemplo por placas de la cadena curvas, pernos que se sobresalen, etc., o por mallas de la cadena bloqueadas.
- Controle fijación de la corona a la biela derecha, comprobando que no haya algún tipo de movimiento.

### 3.l - Control motor eléctrico



**Un propulsor eléctrico defectuoso o dañado puede causar un corto circuito, con consiguiente peligro de incendio.**

- Controle visualmente que todos los cables eléctricos estén íntegros y correctamente instalados.
- Encienda la central eléctrica solo después de haber realizado todos los controles.
- Preste atención a los mensajes de error que aparecen en la pantalla.

### **3.m - Control luces (si están presentes)**



*Este apartado tiene validez solo si la bicicleta está equipada para la circulación sobre vías públicas (versión "Living") o si ha sido implementado en un segundo momento.*



**Peligro de caídas y accidentes en condiciones de oscuridad y/o de poca visibilidad. El riesgo de no ver los obstáculos o de no ser vistos por otras usuarios de la vía, es alto.**

- Compruebe la integridad de las fijaciones del faral delantero (37) y del trasero (38) (Fig. "24" y "25").
- Compruebe que los fanales se enciendan correctamente.
- **Solo para la versión "Living"**  
Para encender/apagar los fanales delanteros y traseros consulte la sección "06".  
El botón de mando cambia en función del instrumento instalado en la bicicleta.

### **3.n - Control accesorios varios**

- La bicicleta podría estar equipada con otros accesorios (por ej.: porta paquetes, bolsas, porta cantimplora, etc.).
- Es necesario comprobar siempre que estos accesorios estén correctamente instalados y estables.

**No debe moverse ninguna de las piezas.**

No deben escucharse crujidos o chirridos.

Si se mueven, fíjelos correctamente.

### **3.o - Otros controles**

- Los componentes de la bicicleta, eventualmente dañados (así como de los accesorios instalados) pueden presentar ángulos cortantes que podrían causar heridas.
- Compruebe la presencia de posibles daños en todos los componentes.  
Lleve a reparar o cambiar inmediatamente las piezas dañadas al revendedor o a un técnico especializado.

## 4. PARES DE APRIETE

En la cabeza del tornillo se encuentra impresa la información sobre el par de apriete (Nm) que se debe utilizar.

Si el fabricante no ha suministrado alguna otra información específica, consulte los siguientes pares de apriete.

Conexión roscada	Roscado	Par de apriete (Nm)
Pedales	9 / 16"	30
Tornillo de expansión enganche manubrio	M8	5
Tornillo de regulación ángulo enganche manubrio	M6	6
Tornillo de enganche manubrio	M5 M6 M7	5 6 7
Enganche soporte de sillín	M8	10
Enganche sillín	M6	10
Freno	M6	8
Tornillos grupo de freno	M6	8
Enganche palanca de cambio	M5	5
Enganche manija de freno	M5	5
Tornillo de fijación empuñaduras	M4 M5	3 5
Perno rueda trasera	-	15
Tornillos bielas	M15	50



Algunas de las intervenciones que se describen en esta sección puede realizarlas el usuario de manera autónoma. Realice estas intervenciones solo si posee las herramientas indicadas.

## 1. MONTAJE DE LOS PEDALES

- La bicicleta, debido a sus dimensiones, se envía sin los pedales.
- Para montar los pedales:
  - quite el film que protege los pedales.
  - los pedales son diferentes y presentan una letra que los identifica "R" (derecho) y "L" (izquierdo).

### • INSTALE EL PEDAL DERECHO "R" (DX) EN LA BIELA DERECHA GIRÁNDOLO EN SENTIDO HORARIO (fig. "26").

- Use una llave fija de 15mm para apretar el pedal.



### • INSTALE EL PEDAL IZQUIERDO "L" (SX) EN LA BIELA IZQUIERDA GIRÁNDOLO EN SENTIDO HORARIO (fig. "27").

- Use una llave fija de 15mm para apretar el pedal.



## 2. REGULACIÓN MANUBRIO

- Debido a las dimensiones de la bicicleta, el manubrio se envía alienado al cuadro.
  - Use una llave Allen de 6mm y afloje los tornillos (1) (fig. "28").
  - Gire el manubrio a la posición perpendicular del cuadro (fig. "29").
  - Apriete los dos tornillos (1) con el par de apriete correcto (véase apartado "4" - Sección "03") (fig. "29").
- Para regular la altura del manubrio (fig. "31"):
  - Afloje los tornillos (2) con una llave Allen de 4mm.
  - Regule el manubrio con la altura deseada.
  - Apriete los tornillos (2) con el par de apriete correcto (véase apartado "4" - Sección "03").

## 3. REGULACIÓN SILLÍN

### • Regulación altura

- Afloje la abrazadera que bloquea el soporte del sillín (llave Allen de 6mm) (fig. "30").
- Regule la altura del sillín desplazando el soporte con la posición deseada (fig. "32").

**!** No suba el soporte del sillín más allá de las indicaciones, dentro del cuadro deben permanecer por lo menos 10cm del tubo de soporte (fig. "33").

- Alinee la punta del sillín hacia la parte delantera de la bicicleta.
- Apriete la abrazadera de bloqueo del tubo soporte (par de apriete MÁX 8Nm). (Fig. "34")



### 3.a - Regulación posición e inclinación sillín

- Afloje los tornillos que bloquean el soporte del sillín (llave Allen de 6mm) (fig. "35").
- Regule la inclinación del sillín a su gusto (fig. "36").
- Apriete los tornillos con el par de apriete correcto (véase apartado "4" - Sección "03") (fig. "37").



## 4. REGULACIÓN MANIJAS DE FRENOS

- Si desea regular la posición de las manijas de freno:



*Las operaciones que se describen a continuación son válidas para ambos frenos.*

- Afloje el tornillo de la manija (llave Allen de 5mm) (fig. "38").
- Regule la inclinación de la manija a su gusto (fig. "39").
- Apriete el tornillo con el par de apriete correcto (véase apartado "4" - Sección "03") (fig. "40").

## 5. REGULACIÓN PALANCA DE CAMBIO

- Si desea regular la posición de la palanca de cambio:
  - Afloje el tornillo de la manija (llave Allen de 5mm) (fig. "41").
  - Regule la inclinación de la manija a su gusto (fig. "42").
  - Apriete el tornillo con el par de apriete correcto (véase apartado "4" - Sección "03") (fig. "43").



## 1. SUGERENCIAS GENERALES

- la bicicleta puede utilizarse de forma tradicional o con la ayuda de la pedaleada asistida.



*Antes de usar la pedaleada asistida, recomendamos de familiarizarse bien con el uso de la bicicleta.*

- Para configurar una u otra modalidad véase Sección "06".



**Lea detenidamente las informaciones que aparecen en el manual de advertencias y seguridad.**

## 2. USO DEL CAMBIO



**Realice el cambio de combinación solo después de haber disminuido la presión sobre los pedales para evitar que la tracción del motor pueda dañar la cadena durante la transferencia de un piñón al otro.**

- La bicicleta está equipada con un cambio de cadena. En cada cambio, la cadena pasa hacia un piñón diferente.



*El cambio de combinación puede realizarse solo durante la marcha de la bicicleta.*

- El cambio está equipado con dos palancas. La palanca "1" sirve para pasar a una corona o a un piñón más grande, la palanca "2" sirve para pasar a una corona o a un piñón más pequeño.
- El paso a un piñón más grande comporta una multiplicación menor (= combinación más baja). La resistencia a la pedaleada disminuye y la velocidad que se obtiene es inferior, sin embargo es posible recorrer las pendientes con mayor facilidad.

- Para pasar al piñón más grande (Fig. "44"):
  - Mientras se pedalea hacia adelante empuje la palanca "1" con el anular hasta la primera muesca de tope (hasta cuando no escuche un "clic").
  - Si se desea saltar más combinaciones, empuje completamente la palanca; la cadena subirá de dos o más piñones.
- Para pasar al piñón más pequeño (Fig. "45"):
  - Mientras se pedalea hacia adelante empuje la palanca "2" con el anular hasta la primera muesca de tope (escuchará un "clic").

## 3. USO DE LOS FRENOS

- Para accionar un freno tire la manija correspondiente hacia el manubrio (Fig. "46").



**Peligro de caídas y accidentes.**

**Accionar el freno con demasiada energía puede causar el bloqueo de las ruedas y provocar deslizamientos o caídas.**

- **Es necesario adquirir una buena familiaridad con el accionamiento de los frenos. Inicie pedaleando lentamente y accionando las manijas de los frenos con moderación.**
- **Realice este tipo de ejercicio de frenada sobre terrenos llanos y sin tráfico.**
- **Distribuya la frenada accionando contemporáneamente las dos manijas.**
- **Preste atención cuando accione la manija del freno delantero; la presencia de arena, gravilla, etc., podría hacer deslizar la rueda delantera provocando una caída.**

**i** Los frenos de discos desarrollan completamente su acción después de una cierta “fase de rodaje”.

La regla general es la siguiente:

- Los frenos se consideran rodados después de 30 frenadas breves y completas, partiendo de una velocidad media (25 km/h apróx.).

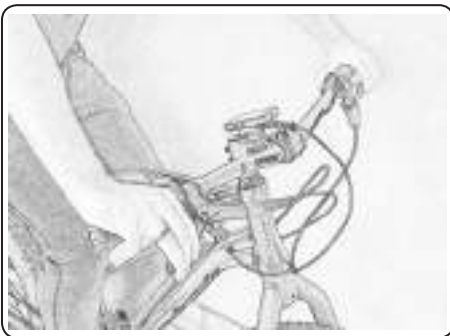
Evite salidas largas hasta que el sistema de frenado no esté rodado. Una vez que el sistema de frenado esté rodado se podrá tener a disposición una fuerza de frenado elevada.

**Un accionamiento muy fuerte en las manijas del freno puede bloquear las ruedas.**

**i** El 65% (apróx.) de la fuerza de frenado total se obtiene con el freno delantero. La prestación máxima se obtiene accionando contemporáneamente las dos manijas.

#### 4. USO DE LA BICICLETA

- Sujete bien la empuñadura izquierda del manubrio con la mano izquierda y la empuñadura derecha con la mano derecha.
- Accione ambos frenos.



- Para desplazarse, apoye el pie izquierdo sobre el pedal izquierdo y el derecho sobre el derecho.
- Es posible pedalear sentados sobre el sillín o no, es decir, ejerciendo el movimiento de pie sobre los pedales.



- Libere ambos frenos.
- Comience a pedalear.
- ¡QUE SE DIVIERTA!

**i** No parquee la bicicleta bajo el sol: el paquete de baterías podría calentarse y activar el sistema de protección.



- **Solo para la versión “Living”**  
**El porta paquetes es inadecuado para el transporte de personas y de sillas para niños (fig. “47”).**



## 5. QUÉ HACER DESPUÉS DE UNA CAÍDA

- Tras una caída o un accidente, y antes de utilizar la bicicleta, diríjase inmediatamente a su revendedor para que realice un control de la misma.
- Vuelva a utilizar la bicicleta solo después de que haya sido correctamente controlada y eventualmente reparada por el revendedor.



**Si los eventuales componentes dañados no se sustituyen pueden provocar situaciones de peligro, caídas, accidentes y daños a cosas.**



**Lea detenidamente las informaciones que aparecen en el manual de advertencias y seguridad.**

## 6. COMO TRANSPORTAR LA BICICLETA

- Para transportar la bicicleta correctamente (por ej. En un automóvil), podría ser necesario desmontar la rueda delantera y/o la trasera (véase sección "03" y "07").



**Para transportar correctamente y con seguridad la bicicleta lea detenidamente las advertencias específicas del apartado "1.f" en el manual de advertencias para la seguridad.**

## 7. BLOQUEO/SBLOQUEO HORQUILLA DELANTERA

- Para exigencias particulares en el uso es posible bloquear la horquilla delantera girando la virola "1" como se indica en el gráfico. Cada muesca corresponde a un bloqueo diferente (Fig. "48").

Para desbloquear la horquilla gire la virola "1" en el sentido opuesto.

## 8. REGULACIÓN HORQUILLA DELANTERA

- Para adaptar la velocidad de retorno de al horquilla (Rebound) al tipo de recorrido y al peso del usuario, es posible intervenir regulando al presión del aire en el interior de la horquilla, siguiendo estas indicaciones (fig. "49"):
- Subirse en la bicicleta y comprobar cuánto baja la horquilla delantera; la cuota correcta es de 10÷15% del recorrido total.
- Si la horquilla baja más es necesario quitar la tapa "2" y, con una bomba específica no en suministro, echar aire hacia el interior de la horquilla (máx 150 psi) (fig. "50").
- Si la horquilla baja menos, saque el aire de la misma presionando el botón de la bomba (fig. "51").
- Regule la velocidad de retorno de la horquilla interviniendo en la virola que se encuentra debajo del vástago:

**Tornillo de regulación tipo "A" - (fig. "52")**

**Tornillo de regulación tipo "B" - (fig. "53")**

## 9. NOTAS SOBRE AL AUTONOMÍA DE LA BATERÍA

- La autonomía puede cambiar mucho (de los 20 a los 150 km) cuando cambian las condiciones de uso y de la vida útil de la batería (por lo general, después de 3-4 años se obtiene una reducción de la autonomía del 40% apróx.). Los factores principales que inciden en la autonomía de la batería son:

Factores	Relevancia	Consecuencias sobre la autonomía
• Peso del ciclista y de la carga	*	Disminuye con el aumento del peso del ciclista y de posibles pesos accesorios.
• Presión de los neumáticos	*	Disminuye cuando se disminuye la presión de los neumáticos.
• Tipo de suelo vial	**	Disminuye mucho sobre el fango, hierba fresca, suelo irregular, aumenta sobre suelo llano/regular.
• Pendiente	***	Disminuye con el aumento de la pendiente.
• Combinación cambio	**	Disminuye si se utiliza una relación "dura" (ej. 11 o 13th), aumenta con la combinación más ligera (ej. 36th).
• Temperatura externa	*	Disminuye del 15% apróx. si la temperatura es inferior a 0°C.
• Velocidad	***	Disminuye de forma exponencial con el aumento de la velocidad.
• Viento	**	Disminuye mucho con el viento en contra con velocidades superiores a los 15km/h, variaciones casi nulas a baja velocidad.
• Configuración asistencia	**	Disminuye con el aumento del soporte requerido (configuración "Cruise" elevada autonomía, configuración "Sport" baja autonomía).
• Partida desde posición detenida**	**	Disminuye con el aumento de la frecuencia de los "stop&go" ya que la absorción en fase de aceleración es apróx. 3 veces la absorción de la velocidad constante.

# 1. INTRODUCCIÓN AL USO

Este apartado resume las informaciones más importantes para el uso correcta del sistema de pedaleada asistida.

- Cargue completamente el paquete de baterías (véase apartado “3” de esta sección).

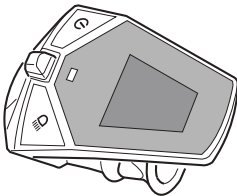
**i** La carga de la batería puede realizarse tanto con la baterías desmontada como con la batería enganchada en el alojamiento específico de la bicicleta.

- Compruebe que el conector esté correctamente conectado a la batería.



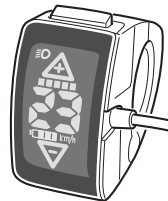
**La bicicleta puede equiparse con dos tipos de instrumentos de mando de la pedaleada asistida.  
Compruebe qué modelo ha sido instalado en su bicicleta y consulte las instrucciones correspondientes.**

- Para usar el instrumento “A” siga las instrucciones del apartado “1a” y del Capítulo “5”.



- **Síntesis de las indicaciones para la puesta en marcha con el instrumento “A”**  
• sección “1a”

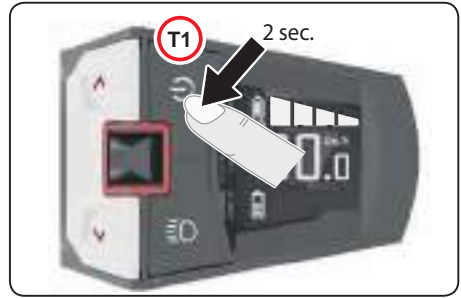
- Para usar el instrumento “B” siga las instrucciones del apartado “1b” y del Capítulo “6”.



- **Síntesis de las indicaciones para la puesta en marcha con el instrumento “B”**  
• sección “1b”

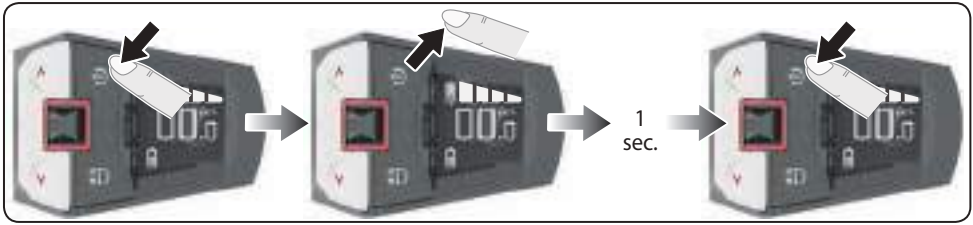
### 1.a - Síntesis de las indicaciones para la puesta en marcha con el instrumento "A"

- Encienda el sistema de pedaleada asistida, manteniendo presionado el botón "T1" por más de 2 segundos. La pantalla mostrará la página inicial, y luego pasará a la página principal.



- Seleccione el nivel de asistencia.
- La bicicleta EPAC está lista para el uso.
- Para apagar el sistema de pedaleada asistida, manteniendo presionado el botón "T1" por más de 2 segundos.

- Después de un tiempo de inactividad (una hora aprox.), el sistema de pedaleada asistida entra en modalidad "SLEEP".
- Para poner en marcha el sistema es necesario presionar dos veces el botón "T1" del instrumento (intervalo de un segundo).



### 1.b - Síntesis de las indicaciones para la puesta en marcha con el instrumento "B"

- Encienda el sistema de pedaleada asistida, manteniendo presionado por tres segundos el botón (1) en el paquete de baterías. Se encienden los cuatro led en secuencia, en la pantalla del instrumento (2) aparece la página de prueba y a continuación aparece la página principal.



- Seleccione el nivel de asistencia.
- La bicicleta EPAC está lista para el uso.
- Después de un tiempo de inactividad, el sistema de pedaleada asistida entra en modalidad "SLEEP".
- Para reactivarlo mantenga presionado por 3 segundos el botón (1) en el paquete de baterías.

- Para apagar el sistema de pedaleada asistida, mantenga presionado por 3 segundos el botón (1) en el paquete de baterías.

## 2. EXTRACCIÓN DEL PAQUETE DE BATERÍAS

- Desconecte el conector del paquete de baterías (Fig. "54").
- Afloje completamente el tornillo de fijación de la baterías hasta extraerlo completamente (Fig. "55").
- Eleve el paquete de baterías hasta desengancharlo del alojamiento y extraerlo (Fig. "56").
- Coloque el paquete de baterías sobre una superficie plana y seca.

**!** **No coloque el paquete de baterías en contacto con el agua o con otros líquidos. Si esto sucediera deje de usarlo y llévelo a controlar al revendedor.**

## 3. CARGAR EL PAQUETE DE BATERÍAS

### 3.a - Activar el paquete de baterías antes del uso

El paquete de baterías se suministra con carga parcial. Por esta razón recomendamos probarlo antes de cargarlo nuevamente.

- Presione el botón (1) para activar la batería.
  - Los cuatro led se encienden en secuencia.
- Presione el botón (1), los led se encienden por 4 segundos aprox. E indican el nivel de carga presente en el paquete de baterías.
  - Si los led no se encienden, indica que la batería está completamente descargada.
  - Si enciende uno de los led, indica que la batería tiene carga.
- Mantenga presionado el pulsador (1) por 3 segundos para apagar el paquete de baterías.



*Antes de utilizar la bicicleta, cargue completamente el paquete de baterías (deben encenderse los cuatro led).*



*Después de 10 segundos la batería se apaga.*

### 3.b - Cargar el paquete de baterías

**(fig. "57" y "58")**



**Use exclusivamente el cargador de baterías en suministro.**



*El paquete de baterías puede cargarse en cualquier momento sin comprometer la duración, sin embargo:*

***Para asegurar una mayor vida útil a la batería, recomendamos no cargarla con mucha frecuencia ni mantenerla descargada por más de dos meses.***

- Conecte el cable de alimentación a la toma de corriente.
 

**Asegúrese de que la corriente de alimentación corresponde a lo que indica la placa de datos del cargador de baterías.**
- Conecte el enchufe pequeño al cable de alimentación a la toma del cargador de baterías (Fig. "59").
- Conecte el conector de carga a la toma del paquete de baterías.
- La carga comienza.
- Los led del paquete de baterías se encienden para indicar el nivel de carga presente. Cuando los cuatro led se encienden y parpadean, indica que la batería presenta la carga completa. Cada led corresponde al 25% de carga.
- Desconecte la alimentación del cargador de baterías y el conector del paquete de baterías.
- Si al concluir la recarga el paquete de baterías permanece conectado al cargador, y éste está conectado a la corriente, después de dos horas

## 06 Uso de la pedaleada asistida

el cargador vuelve a controlar el estado de carga de la batería y, de ser necesario, inicia nuevamente otra operación de recarga.

- Los led presentes en el cargador de baterías indica el estado en que se encuentra.

LED	
Stand-by	verde
Carga	rojo
Batería cargada	verde
Error	Rojo parpadeante

## 5. PANTALLA - INSTRUMENTO "A"

### 5.a - Botones funcionamiento

- T1.** Encendido/apagado pantalla (ON/OFF sistema de pedaleada asistida)
- T2.** Encendido/apagado luces (si están presentes y conectadas)
- Breve presión: enciende la luz.
  - Presión por más tiempos (más de 2 segundos): apaga la luz.
  - En modalidad automática: la luz se enciende y se apaga en función del nivel de iluminación que tiene a su alrededor. Es posible encender y apagar la luz en cualquier momento, presionando este botón.

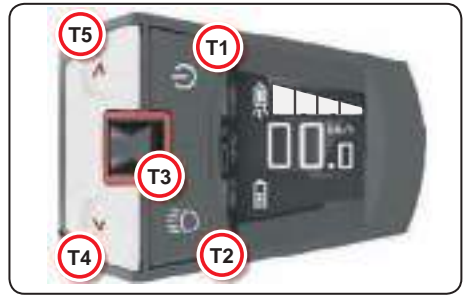
**T3.** Joystick

### 5.b - Descripción pantalla

- La pantalla ofrece amplia información en diferentes páginas. Si el joystick se desplaza lateralmente, se pasa de una página a otra. Algunas páginas presentan páginas adicionales a las cuales se puede acceder desplazando verticalmente el joystick "T3".
- La página principal suministra las siguientes informaciones:

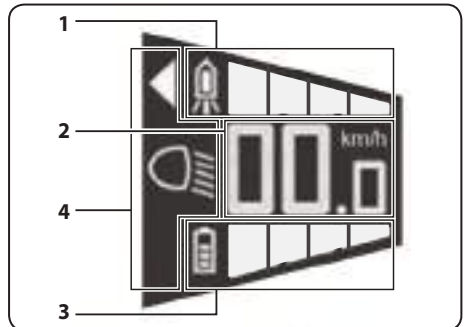
## 4. MONTAJE DEL PAQUETE DE BATERÍAS EN SU ALOJAMIENTO

- Introduzca el paquete de baterías en el alojamiento correspondiente colocando el redondel de goma (1) en el soporte de horquilla (2) (Fig. "60").
- Empuje hacia abajo con delicadeza el paquete de baterías para posicionarlo en el alojamiento correspondiente (Fig. "61").
- Conecte el conector al paquete de baterías (Fig. "62").
- Apriete completamente el tornillo de fijación para bloquear la batería (Fig. "63" y "64").

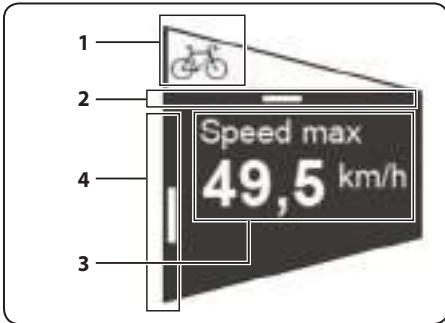


**T4.** Disminuye el nivel de asistencia a la pedaleada

**T5.** Aumenta el nivel de asistencia a la pedaleada  
Si se mantiene presionado el botón por más de 3 segundos, se activa la función de ayuda de impulsión (máx. 6Km/h) hasta que el botón no se libera.



- 1- Visualización del nivel de asistencia a la pedaleada
  - 2- Velocidad
  - 3- Nivel de carga de la batería.
  - 4- Símbolo "triángulo": función de ayuda de impulsión activada.  
Símbolo "luz": estado de las luces (si están presentes).
- Las restantes páginas suministran las siguientes informaciones:
- 1- Icono de la página.
  - 2- Posición de navegación horizontal.
  - 3- Contenido de la página.
  - 4- Posición de navegación vertical (se refiere a otras páginas y muestra la posición actual).



**Potencia de impulsión**

- Visualiza la potencia (en watt) generada por el ciclista para el accionamiento de la pedaleada asistida.



**Rango residual**

- Visualiza el rango residual con el soporte de la pedaleada asistida.



**Distancia recorrida**

- Visualiza la distancia recorrida (desde la última puesta en cero). Esta página presenta sub-páginas.



**Distancia recorrida -> Velocidad media**

- Visualiza la velocidad media correspondiente a la distancia recorrida.



**Distancia recorrida -> Velocidad máxima**

- Visualiza la velocidad máxima correspondiente a la distancia recorrida.



**Distancia recorrida -> Reset**

- Si se presiona el joystick "T3" se visualiza el mensaje "RESET".
- Si se presiona el joystick "T3" hacia abajo se selecciona "RESET", que cambia de color.
- Si se presiona nuevamente el joystick "T3" se ponen en "0" todos los valores (distancia, velocidad media y velocidad máxima).



>>>>>

**Distancia total**

- Visualiza la distancia total recorrida con la ayuda de la pedaleada asistida. Esta página presenta sub-páginas.



**Distancia total -> Velocidad máxima**

- Visualiza la velocidad máxima alcanzada con la ayuda de la pedaleada asistida a lo largo de la distancia recorrida.



**Luz automática**

(Puede utilizarse si tiene faros y están conectados)

- Utilice esta página para activar la modalidad automática de encendido/apagado de la luz (la luz se enciende y se apaga en función al nivel de iluminación circundante).
- Si la modalidad automática está activada, el símbolo "luz" presente en la página principal se visualiza con una "A" en su interior.



-- Luz apagada



Luz encendida



Modalidad automática activada - Luz apagada



Modalidad automática activada - Luz encendida

- Presionando el botón "T2" es posible encender o apagar la luz en cualquier momento.

**5.c - Activación y nivel de pedaleada asistida**

- El nivel de asistencia a la pedaleada depende de diferentes factores. La tabla adyacente suministra indicaciones generales del nivel de asistencia con relación a la función configurada.
- Los valores pueden estar influenciados por diferentes factores, como son:
  - combinación utilizada
  - tipo de conducción
  - edad y presión de los neumáticos
  - edad del ciclista
  - tipo de recorrido
  - peso total de la bicicleta
  - condiciones del paquete de baterías
  - etc.
- Para activar la pedaleada asistida:
  - Encender el instrumento presionando el botón "T1" por más de 2 segundos.
  - Presione el botón "T5" una o más veces para seleccionar el nivel de asistencia a la pedaleada; la función de activa de manera inmediata.

*nivel de asistencia a la pedaleada "mínimo"*



*nivel de asistencia a la pedaleada "medio"*



*nivel de asistencia a la pedaleada "medio"*





nivel de asistencia a la pedaleada "máximo"



- Para apagar la función de asistencia a la pedaleada presione la tecla "T4" una o más veces hasta apagar todos los indicadores de la pantalla; la función se desactiva inmediatamente.

Asistencia a la pedaleada "desactivada"



### 5.c.a - Función "Ayuda de impulsión"

- Esta función permite ayudar la impulsión de la bicicleta en determinadas situaciones (por ej.: partida en una pendiente, sobre un terreno inestable, etc.).  
La función puede utilizarse tanto caminando al lado de la misma como sentados sobre la bicicleta.
- Para activar la función es necesario mantener presionado el botón "T5" por más de tres segundos; cuando se libera la función se desactiva.
- Cuando la función está activada se visualiza el símbolo "triángulo" en la página principal.

### 5.d - Conexión USB

- El instrumento está equipado con una puerta USB cubierta con una tapa de goma.



**i** En caso de uso prolongado en condiciones de esfuerzo, el motor será alimentado de manera progresivamente reducida para no superar la temperatura de seguridad.

Configuración	Asistencia %
OFF	0
I	40
II	150
III	320
IV	40

- Es posible conectar un dispositivo externo a la puerta USB (teléfono, celular, lector mp3, etc.).  
Cuando se realiza la conexión, se visualiza la conexión en el dispositivo.

**Fantic Motor no se asume alguna responsabilidad por posibles daños causados al dispositivo externo conectado a la puerta USB.**


- Para desconectar correctamente el dispositivo, consulte las instrucciones que se suministran con el dispositivo.
- Vuelva a colocar correctamente la tapa de goma en la puerta USB.

**El instrumento permanece protegido contra el agua y la suciedad SOLO cuando la tapa de goma está correctamente colocada.**

## 6. PANTALLA - INSTRUMENTO "B"

### 6.a -Botones funcionamiento

T1. Encendido/apagado (ON/OFF) pantalla.

 Para encender el sistema de pedaleada asistida véase el apartado "1".

Con una breve presión del botón el instrumento entra en estado de stand-by.

Presione de nuevo brevemente para encenderlo.

T2. Encendido/apagado luces (si están presentes y conectadas)

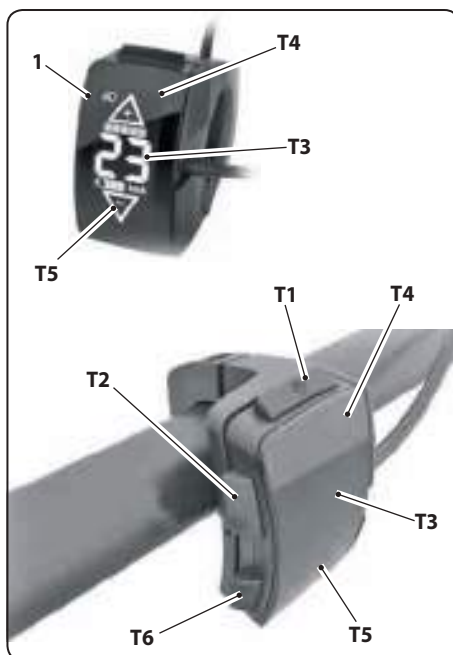
- Breve presión: enciende la luz.
- Breve presión: apaga la luz.

T3. Pantalla

T4. Aumenta el nivel de asistencia a la pedaleada.

T5. Disminuye el nivel de asistencia a la pedaleada.

T6. Si se mantiene presionado el botón por más de 3 segundos, se activa la función de ayuda de impulsión (máx. 6Km/h) hasta que el botón no se libera.



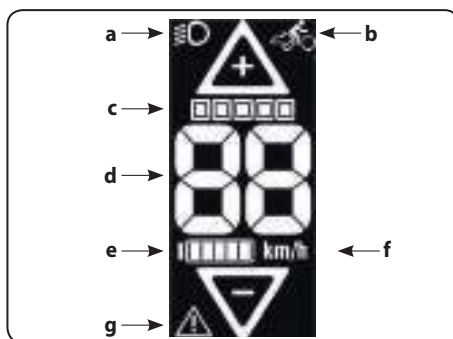
### 6.b - Descripción pantalla

- Pantalla visualiza varias informaciones que se describen en la página siguiente.

- Para configurar la unidad de medida de la velocidad de km/h a millas/h:

- Presione por tres segundos el botón "T2".
- Presione uno de los botones "+" (T4) o "-" (T5) para seleccionar la unidad de medida.

• Presione por tres segundos el botón "T2" para confirmar la selección.



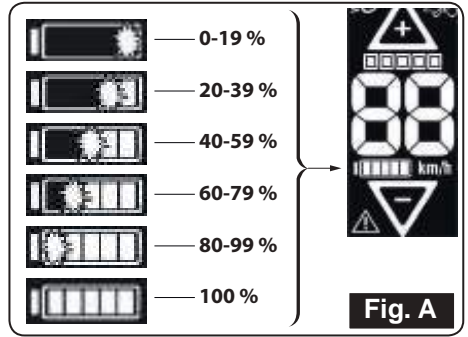
- La página principal suministra las siguientes informaciones:

- a. Símbolo "luz"  
Estado de las luces (si están presentes)
- b. Cambio de modalidad
- c. Visualización del nivel de asistencia a la pedaleada

- d. Velocidad
- e. Nivel de carga de la batería
- f. Unidad de medida (km/h > m/h)
- g. Indicación anomalía del sistema

### 6.c - Descripción iconos de pantalla

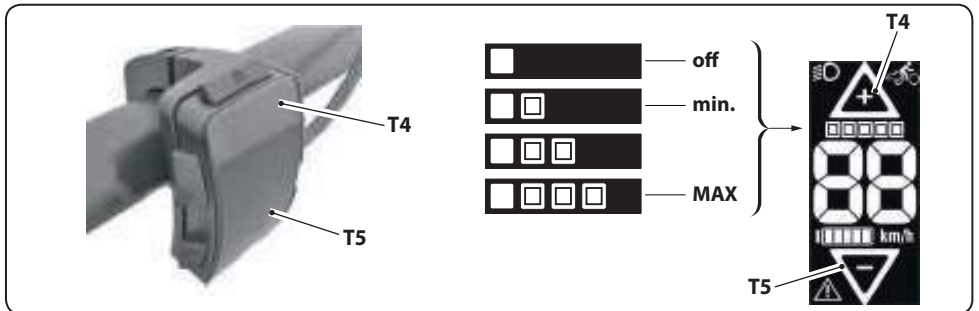
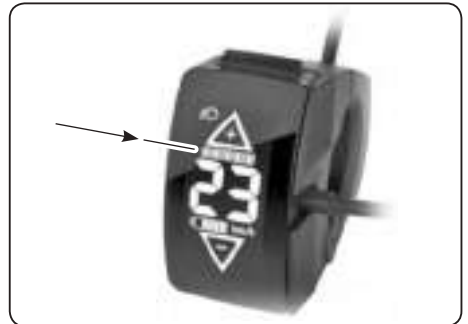
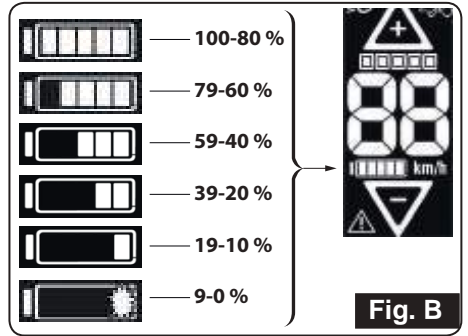
- Durante la carga de la batería en la pantalla (si está encendida) se visualiza el estado de carga siguiendo el esquema que se muestra en la figura "A".
- Durante el uso de la bicicleta, con el sistema de pedaleada asistida activada, la pantalla visualiza el estado de carga residual de la batería siguiendo el esquema que se muestra en la figura "B".



### 6.d - Activación y nivel de pedaleada asistida

#### asistida

- El nivel de asistencia a la pedaleada depende de diferentes factores. La tabla adyacente suministra indicaciones generales del nivel de asistencia con relación a la función configurada.
- Los valores pueden estar influenciados por diferentes factores, como son:
  - combinación utilizada
  - tipo de conducción
  - tipo y presión de los neumáticos
  - edad del ciclista
  - tipo de recorrido
  - peso total de la bicicleta
  - condiciones del paquete de baterías
  - etc.
- Para activar la pedaleada asistida:
  - Encienda el sistema de pedaleada asistida, manteniendo presionado por tres segundos el botón en el paquete de baterías (véase apartado "1b").

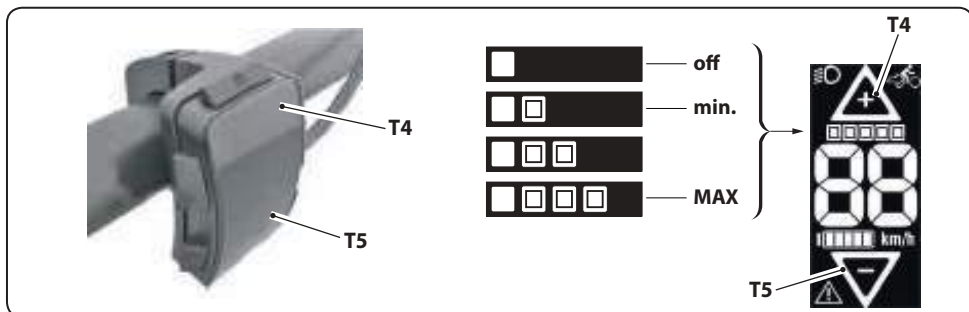


## 06 Uso de la pedaleada asistida

- Presione el botón "T4" una o más veces para seleccionar el nivel de asistencia a la pedaleada; la función se activa de manera inmediata.
- Presione el botón "T5" para disminuir el nivel de asistencia pedaleada.
- Para desactivar la pedaleada asistida:
  - Presione el botón "T5" una o más veces hasta seleccionar el gráfico adyacente; el sistema se apaga.

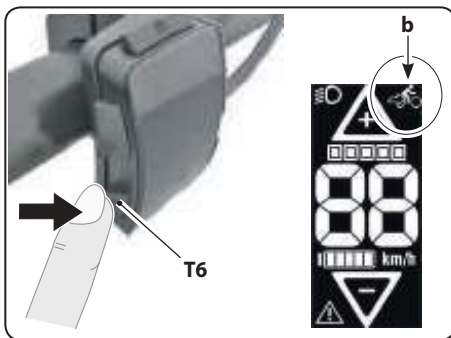


En caso de uso prolongado en condiciones de esfuerzo, el motor será alimentado de manera progresivamente reducida para no superar la temperatura de seguridad.



### 6.e - Función "Ayuda de impulsión"

- Esta función permite ayudar la impulsión de la bicicleta en determinadas situaciones (por ej.: partida en una pendiente, sobre un terreno inestable, etc.). La función puede utilizarse tanto caminando al lado de la misma como sentados sobre la bicicleta.
- Para activar la función es necesario mantener presionado el botón "T6" por más de tres segundos; cuando se libera la función se desactiva.
- Cuando la función está activada se visualiza el símbolo "b" en la parte superior derecha de la pantalla.



Cuando se realiza la conexión, se visualiza la conexión en el dispositivo.



**La corriente de carga es de 5 amperes. Fantic Motor no se asume alguna responsabilidad por posibles daños causados al dispositivo externo conectado a la puerta USB.**

### 6.f - Conexión USB

- El instrumento está equipado con una puerta USB colocada en la parte trasera.
- Es posible conectar un dispositivo externo a la puerta USB (teléfono, celular, lector mp3, etc.).
- Para desconectar correctamente el dispositivo, consulte las instrucciones que se suministran con el dispositivo.

## 7. CUIDADO DEL PAQUETE DE BATERÍAS

### **Reducción de la potencia de la batería**

- El paquete de baterías dispone de una función de protección contra el sobrecalentamiento y la sobrecarga que reduce automáticamente la potencia en función del nivel de carga y de la temperatura.
- Por encima de una temperatura de celda de 70°C, y entre 0 y 10°C, se reduce la potencia del motor en 4 fases (25% cada uno) hasta que se apaga completamente.
- Con un nivel de carga <5%, la asistencia de la pedaleada se apaga para poder garantizar la visualización de la pantalla y la iluminación por lo menos por 4 horas antes de que la batería se desactive, entrenado en protección automática.

### **Mantenimiento, limpieza y almacenamiento**

- Mantenga limpio el paquete de baterías.  
Limpie cuidadosamente el paquete de baterías, con un paño suave y seco.
- El paquete de baterías no debe sumergirse en el agua (u otros líquidos) y no debe lavarse con un chorro de agua. Si el paquete de baterías no funciona, contacte el revendedor de bicicletas autorizado.
- Coloque el paquete de baterías solo sobre superficies limpias. Evite en particular cualquier tipo de incrustación en la toma de recarga y en los contactos.
- La vida útil del paquete de baterías aumenta si se mantiene con cuidado y se conserva con las condiciones ambientales necesarias.
  - Temperatura ..... 18÷23°C
  - Humedad..... 0÷80%
  - Nivel de carga ..... 70%



Las intervenciones que se describen en esta sección pueden ser realizados por el usuario. Cualquier otra intervención DEBE ser realizada por el revendedor o por personal cualificado.

## 1. LIMPIEZA Y MANTENIMIENTO



**Antes de realizar cualquier tipo de limpieza y/o mantenimiento, desconecte el conector del paquete de baterías (fig. "54").**



**El cuidado y la limpieza insuficientes pueden provocar situaciones de peligro, caídas y accidentes. Un mantenimiento cuidadosa preserva la bicicleta (fig. "56").**

## 2. PROGRAMA DE MANTENIMIENTO PERIÓDICO

- Realice las intervenciones que se describen a continuación para la seguridad y funcionamiento de la bicicleta y de sus componentes.

• **Después de usar la bicicleta** controle las siguientes piezas:

- Como primer paso realice una limpieza general de la bicicleta (sobre todo si se utiliza sobre suelo particularmente sucio y/o con fango) (véase apartado "3" - Sección "07").
- Radios de las ruedas.
- Desgaste y estado concéntrico de los aros.
- Posibles daños y cuerpos extraños en los neumáticos.
- Estado de desgaste del dispositivo de desenganche rápido de la rueda delantera.
- Funcionalidad y estado de desgaste de los engranajes y de las suspensiones.
- Funcionalidad y estado de desgaste de los frenos hidráulicos (comprobación de posibles pérdidas).

- Luces (si han sido montadas).
- Lubrique la cadena y los piñones cada vez que use la bicicleta sobre suelo mojado; después del lavado con agua; después de recorridos prolongados sobre suelo arenoso (véase apartado "3" - Sección "07").

• **Cuando haya recorrido de 300 a 500 km**

Controle el estado de desgaste de las siguientes piezas (si es necesario sustitúyalas a través del revendedor especializado):

- Cadena.
- Piñones.
- Dientes.
- Aros.
- Discos de freno.
- Limpiar la cadena, piñones y dientes.
- Lubricar la cadena y los piñones. Utilizar un lubricante adecuado (véase apartado "3" - Sección "07").
- Controlar el correcto apriete de todos los tornillos.

• **Cuando haya recorrido 3.000 km**

Controlar las siguientes piezas:

- Buje.
- Grupo dirección.
- Pedales.
- Cables del cambio y de los frenos (las vainas de teflón no deben entrar en contacto con lubricantes o aceite).


Diríjase al revendedor autorizado para realizar las siguientes operaciones:


- Desmontaje.
- Control.
- Limpieza.
- Engrase (lubrificación).
- Sustitución, si es necesaria.


• **Cuando se usa la bicicleta en condiciones de lluvia intensa**


Limpiar y engrasar las siguientes piezas:


- Cadena.
- Piñones.
- Dientes.
- Sistemas de engranajes.
- Frenos (excluyendo la superficie de los discos).

 *Rogamos tener en cuenta que no todos los lubricantes y los productos de mantenimientos son adecuados para la bicicleta.*

 *Rogamos pedir al revendedor especializado la información necesaria para la aplicación de los diferentes productos.*

 *El uso de lubricantes o de productos de mantenimiento inadecuados podrían dañar o comprometer el funcionamiento de la bicicleta.*


 *No deje que los productos de mantenimiento o los aceites puedan contaminar los patines del freno, los discos y las superficies de los frenos en los aros, ya que reduciría el rendimiento de los mismos.*

 **La ausencia o inadecuada realización de las inspecciones, así como la no reparación de los daños que se deriven de caídas o accidentes pueden provocar situaciones de conducción peligrosas, caídas y accidentes. Para la realización de las inspecciones requeridas diríjase con la bicicleta al revendedor o a un taller especializado en bicicletas. Es la única forma para identificar y reparar con seguridad las piezas con desgaste o dañadas.**

**3. LIMPIEZA DE LA BICICLETA**

Realice las siguientes operaciones:

- **Desconecte y elimine el paquete de baterías; quite la pantalla (véase apartado "3" - Sección "06")**.
- Con un chorro de agua sin presión elimine la suciedad superficial como tierra, piedras, arena, hierba, etc.
- Deje secar la bicicleta.
- Nebulice un detergente adecuado sobre toda la bicicleta.
- Enjuague cuidadosamente cada pieza de la bicicleta con un chorro de agua delicado. El lavado con agua puede integrarse con una esponja o un paño
- Deje secar la bicicleta.
- Limpie y lubrique la cadena:
  - vierta algunas gotas de detergente para cadenas sobre un paño de algodón limpio y sin pelusas.
  - frote el paño sobre la cadena.
  - haga rodar la cadena y pase el paño humedecido sobre la otra parte de la cadena.
  - conjuntamente con otra persona eleve la rueda trasera de manera tal que no toque el suelo, gire **muy lento** la biela en el sentido de marcha para distribuir el detergente. Compruebe que toda la cadena haya sido lubricada.
  - Deje evaporar el detergente por 1 hora aproximadamente.
  - Aplique una pequeña cantidad de lubricante para cadenas de bicicletas en las uniones de la misma cadena.

 **Un excesivo uso de lubricante o de un producto inadecuado puede provocar goteos en el disco de freno y ensuciarlo, reduciendo la eficacia del frenado.**

- Elimine de la cadena el lubricante en exceso usando un paño de algodón limpio, seco y sin pelusas.
- Limpie los aros y los discos de freno con un desgrasante adecuado (consulte el revendedor).

**!** El uso del lubricante destinado a las cadenas de las motocicletas provoca la obstrucción de la cadena y de los componentes de la transmisión. Use SOLO lubricante específicamente indicados para cadenas de bicicletas.

- Con un detergente adecuado, limpie manualmente la suciedad residual con un paño de algodón limpio y sin pelusas.
- Nebulice sobre la bicicleta un spray de cera u otro producto protector similar.
- Al transcurrir el tiempo para el efecto de dicho producto, abrillante la bicicleta con un paño de algodón limpio y sin pelusas.
- Con un desgrasante adecuado, limpie manualmente los discos de freno con un paño de algodón limpio y sin pelusas.

**!** El spray de cera u otros productos protectores reducen notablemente el efecto de la frenada de los discos de freno. Limpie los discos de freno con desgrasante adecuado. Consulte el revendedor.

- Los siguientes componentes no deben tratarse con productos protectores:
  - pastillas de freno;
  - discos de freno;
  - empuñaduras, manijas de los frenos y del cambio;
  - sillín;
  - neumáticos.

## 4. COLOCACIÓN DE LA BICICLETA

**!** La bicicleta apoyada al caballete, a una pared o a un cercado, puede volquearse inclusive por el efecto más mínimo. Como consecuencia podrían surgir lesiones a personas y a animales, así como daños a objetos.

Coloque la bicicleta en un lugar donde no sea un obstáculo.

Mantenga alejados a los niños y a los animales de la bicicleta parqueada.

No coloque la bicicleta en las cercanías de objetos que se dañen con facilidad, como son los automóviles o similares.

Como colocar la bicicleta correctamente:

- Coloque la bicicleta sobre una superficie llana y estable.
- Con la bicicleta detenida, baje el caballete lateral con el pié derecho hasta que escuche un clic.
- Gire el manubrio ligeramente hacia la izquierda.
- Apoye cuidadosamente la bicicleta sobre el lado izquierdo hasta que alcance una posición estable.
- Controle la estabilidad de la bicicleta.
- Con una mano sobre el manubrio o en el sillín sujete la bicicleta y con la otra mano de pequeños golpes a la bicicleta en correspondencia del sillín, en todas las direcciones. Si compruebe el riesgo de que la bicicleta pueda caer, busque otro lugar para colocarla.



Como colocar la bicicleta sin el uso del caballete:

- Coloque la bicicleta sobre una superficie llana y estable.
- Con la rueda trasera o con el sillín apoye la bicicleta a un objeto estable.
- Gire el manubrio hacia donde se haya girado la bicicleta.
- Compruebe que la bicicleta esté detenida y en posición estable. Si comprueba el riesgo de que la bicicleta pueda caer, busque otro lugar para colocarla o cambie posición.

## 5. MANTENIMIENTO EXTRAORDINARIO

### 5.a - Desmontaje y montaje de los grupos de rueda

- El desmontaje de los grupos de rueda es necesario cuando se debe reparar un neumático u otros componentes de la rueda. Puede ser útil además para transportar la bicicleta (por ej.: en el maletero del coche).



**¡Es absolutamente obligatorio sacarle todo el aire a los neumáticos de la bicicleta para el transporte en automóvil o en cualquier otro vehículo!**

### 5.b - Desmontaje rueda delantera

- Empuje la palanca excéntrica para alejarla del buje. La palanca puede girar alrededor de su eje unos 180° aprox. (Fig. "65").
- Empuje la palanca hacia el buje para "engancharla" en el dentado de la virola (Fig. "66").
- Gire la palanca excéntrica para aflojar el perno y extraerlo del buje de rueda (Fig. "67").
- Extraiga completamente la rueda de la horquilla (Fig. "68").

- Introduzca el tope (f) entre los pistones del freno (Fig. "69") para el transporte, en suministro.



*Los frenos hidráulicos no deben accionarse después de haber extraído el grupo de ruedas. Use los topes (f) en suministro para el transporte y quítelos antes de montar nuevamente la rueda delantera.*



*Preste atención y no pierda los dos distanciadores (d) (fig. "70").*

### 5.c - Montaje rueda delantera



*Compruebe la presencia de los dos distanciadores (d).*

- Quite el tope (f) de los pistones del freno (Fig. "71") para el transporte.



*No accione la manija del freno delantero.*

- Introduzca la rueda en la horquilla comprobando que el disco de freno entre los pistones de freno.
- Introduzca el perno por el lado opuesto al freno y empújelo hasta que salga por la parte opuesta del buje de rueda (Fig. "72").
- Empuje la palanca hacia el buje para "engancharla" en el dentado de la virola (Fig. "66").
- Gire la palanca excéntrica hasta apretar el perno (a mano) (Fig. "73").
- Suba la palanca excéntrica empujándola contra la horquilla (Fig. "74").
- Compruebe que la rueda esté correctamente montada y sea estable.



**Si la palanca de desenganche rápido no está completamente cerrada, la rueda delantera podría aflojarse y desplazarse. Esto puede originar situaciones de conducción peligrosas, caídas y accidentes.**

### 5.d - Desmontaje rueda trasera

- A través de la palanca del cambio, desplace la cadena hacia el piñón más pequeño (véase apartado "2" - Sección "05") (Fig. "75").
- **Coloque la bicicleta de manera estable y con la rueda trasera elevada del suelo.**
- Empuje hacia adelante el cambio y presione el botón (t) para bloquearlo (Fig. "76"). La cadena se afloja.
- Con una llave de 6mm afloje el perno por el lado del freno (Fig. "77").
- Extraiga el perno del cuadro.
- Quite la cadena del piñón y extraiga la rueda (Fig. "78").
- Introduzca el tope (f) entre los pistones del freno (Fig. "69") para el transporte, en suministro.



*Los frenos hidráulicos no deben accionarse después de haber extraído el grupo de ruedas. Use los topes (f) en suministro para el transporte y quítelos antes de montar nuevamente la rueda delantera (Fig. "69").*

### 5.e - Montaje rueda trasera

- Quite el tope (f) de los pistones del freno (Fig. "79") para el transporte.



*No accione la manija del freno trasero.*

- Introduzca entre las horquillas del cuadro la cadena sobre el piñón más pequeño y comprue-

be que el disco de freno se encuentre entre los pistones del freno (Fig. "80").

- Introduzca el perno por el lado del freno y empujelo hasta la parte opuesta del buje de rueda (Fig. "81").
- Con una llave de 6mm apriete el perno por el lado del freno (Fig. "82").
- Apriete el perno con el par de apriete adecuado (véase la tabla en la parte inferior de la sección "3").
- Empuje hacia adelante el cambio para desengancharlo del tope (Fig. "83").
- Compruebe que la rueda gire libremente.



## 6. NEUMÁTICO SIN AIRE

- Si un neumático está desinflado, se le suministra aire y vuelve a desinflarse, podría estar dañado o forado.
- Para cambiar el neumático recomendamos dirigirse al revendedor o a un taller especializado en neumáticos.
- Para reparar el neumático de manera autónoma es necesario tener:
  - 2 desmontadores de neumáticos
  - Cámara de aire (nueva) con válvula y dimensiones idénticas a la que se desea cambiar
  - Cubierta (nueva) si es necesario
  - Bomba con boquilla adecuada para la válvula



**! Una reparación incorrecta puede provocar situaciones de peligro durante el uso de la bicicleta. Realice este tipo de reparación solo si tiene a su disposición las herramientas necesarias.**

- Desmonte el grupo de ruedas (véase los apartados anteriores de esta sección).
- Quite el capuchón de protección (2) de la válvula (Fig. "17").
- Desinfe completamente el neumático presionando la válvula interna "3" (Fig. "18").
- Extraiga el neumático del aro utilizando el desmontador de neumáticos, comenzando por el punto más alejado a la válvula.
- Extraiga la cámara de aire del neumático. Tome note de la orientación de la cámara de aire en el neumático.
- Busque la causa del forado:
  - Infle con la bomba la cámara de aire defectuosa.
  - Busque el punto por donde sale el aire.
  - Si se identifica el lugar, gire la cámara al revés de manera tal que la válvula esté dirigida hacia el interior.



- Si la pérdida se encuentra en el interior:
  - Controle que la banca del aro esté en su alojamiento.
  - Controle que todos los orificios estén cubiertos. En caso contrario, diríjase al revendedor.

- Controle que el aro no esté dañado (con ángulos cortantes, astillas, etc.). Si se identifica un daño de este tipo, diríjase al revendedor.
- Compruebe si hay presencia de dos orificios pequeños, uno al lado del otro.

La presencia de dos orificios pequeños indica un pellizco (snake bite), que se comprueba principalmente cuando se pasa por obstáculo angulosos con poca presión en los neumáticos.

- Si el aro no está dañado, monte una cámara de aire nueva.
- Si la pérdida se encuentra en la parte externa:
  - Mantenga la cámara de aire al lado del aro con el neumático, tal y como estaba montado.
  - Busque el área del neumático en correspondencia de aquella donde se encuentra el orificio en la cámara de aire. La mayor parte de las veces, en el neumático puede esconderse una espina, una piedra o un fragmento de vidrio.
  - Con atención, extraiga el objeto que ha provocado la rotura. Use las uñas, un cuchillo de bolsillo o algo similar.
  - Si el neumático se ha dañado o con un grande desgarré, es necesario sustituirlo.

**! Tocar el interior del neumático con los dedos podría ser peligrosos: posibles objetos puntiagudos, que han permanecido en la cubierta, podrían provocar heridas. Evite desplazar los dedos rápidamente por el interior del neumático. Tocar las paredes del neumático con extremo cuidado.**

Si fuera necesario cambiar el neumático:

- Extráigalo completamente del aro.
- Instale el neumático nuevo con un costado sobre el aro.



*Preste atención a que la flecha de la dirección, presente en el neumático, corresponda a la dirección de rotación de la marcha.*

Si no fuera necesario cambiar el neumático:

- Infle ligeramente la cámara de aire para poder colocar con un poco de forma.
- Introduzca la válvula a través del orificio correspondiente presente en el aro.  
La válvula debe dirigirse hacia el centro de la rueda (véase apartado "3.c" - Sección "03").
- Empuje en el aro el costado del neumático que se encuentra aún en la parte externa, a la altura de la válvula.
- Empuje contemporáneamente en el aro los costados externos del neumático a lo largo de todo el perímetro, iniciando por la válvula.



*En el punto opuesto de la válvula, aumenta la fuerza necesaria para introducir el neumático. Por esta razón es necesario emplear el desmontador de neumáticos, prestando atención a no dañar la cámara.*

- Infle levemente la cámara de aire.
- Mueva el neumático hacia adelante y hacia atrás, transversalmente con respecto a la dirección de marcha.



*Compruebe que el neumático esté correctamente alojado sobre el aro y que la cámara de aire no aparezca visible en algún punto.*

- Infle el neumático hasta llegar a la presión requerida (véase el costado del neumático).
- Monte el grupo de ruedas (véase los apartados anteriores de esta sección).
- Controle los neumáticos.

## 7. OTRAS INTERVENCIONES

- Para todas las intervenciones de mantenimiento que aquí no se describen, diríjase a su revendedor.

## 8. ALMACENAMIENTO INVERNAL

En caso de inactividad por largo tiempo:

- Desconecte la batería y colócala en carga; recárguelas cada 4 meses.
- Compruebe la presión de los neumáticos (1 bar), suministre aire cada 4 meses.

# 1. BÚSQUEDA DE AVERÍAS

En caso de problemas durante el uso de la bicicleta, compruebe si la anomalía es una de las que se mencionan en las tablas siguientes.

Esto permite encontrar la solución correcta sin tener que dirigirse hacia el revendedor autorizado.

Si el problema no aparece entre los que se describen, o si aparece pero no se soluciona siguiendo las informaciones de las tablas, consulte el revendedor autorizado antes de usar nuevamente la bicicleta.

Problema	Posible causa	Posible solución
La pantalla o el sistema de pedaleada asistida no pueden activarse.	Mal funcionamiento en el paquete de baterías no obstante éste tenga la carga.	Presione el botón blanco del paquete de baterías para controlar que la misma está encendida. Los led del nivel de carga deberían encenderse. Si esto no ocurre, el paquete de baterías podría estar defectuoso.
	Paquete de baterías sobre calentado.	Espere a que el paquete de baterías se haya enfriado.
	Paquete de baterías montado incorrectamente.	Quite el paquete de baterías pruebe a colocarlo nuevamente. Compruebe que esté correctamente colocado.
	Paquete de baterías descargado.	Cargue el paquete de baterías utilizando el cargador correspondiente.
	Contactos eléctricos en el paquete de baterías y/o del conector, dañados.	Controle que todos los contactos estén limpios. Si es necesario, limpie con un paño suave y seco.
	Pantalla instalada incorrectamente en el soporte específico.	Quite la pantalla del soporte y vuelva a colocarlo. Compruebe que esté correctamente introducido
	Contactos de la pantalla y/o del soporte dañados.	Controle que todos los contactos estén limpios. Si es necesario, limpie con un paño suave y seco.
	Conector colocado de manera incorrecta en el paquete de baterías	Introduzca correctamente el conector en el contacto del paquete de baterías.
La pantalla no suministra datos aunque la bicicleta esté en movimiento.	El contacto en los radios de la rueda trasera no está instalado correctamente o está demasiado alejado del sensor.	Controle el posicionamiento del contacto en los radios de la rueda trasera; en lo específico la distancia del sensor de velocidad debe estar entre los 5 mm y los 17 mm.
Las luces de la bicicleta (si están instaladas) no se encienden.	Cables de las luces conectadas de forma incorrecta.	Controle los cables y los enchufes eléctricos, conéctelos correctamente.
La pantalla señala un código de error.	Hay un error en el sistema.	Consulte la tabla siguiente.

## 2. CÓDIGO DE ERROR - INSTRUMENTO "A"

Compruebe en la tabla siguiente si aparece el código en la pantalla y eventualmente siga las indicaciones que muestra.



**¡Preste atención a los códigos de error!**

**Los códigos de error pueden indicar graves anomalías en el sistema pedelec. Estas anomalías impiden un funcionamiento seguro del pedelec y podrían causar daños y lesiones personales. Interrumpa el uso del pedelec.**

**Identifique el significado del código de error y siga las instrucciones para corregirlo.**

**Si no está seguro del significado del código de error, interrumpa el uso y parquee la bicicleta. Contacte el fabricante, el revendedor o el taller para informarse sobre cómo intervenir.**

Código de error	Descripción	Posible solución
10	Nivel de carga insuficiente del paquete de baterías.	Cargue el paquete de baterías utilizando el cargador correspondiente.
11	Nivel de carga de la batería demasiado elevado.	Apague completamente el sistema y enciéndalo utilizando el botón <b>T4</b> del Panel de Control. Si el problema continúa, contacte el concesionario o el revendedor.
12	La batería está casi/completamente descargada.	Cargue el paquete de baterías utilizando el cargador correspondiente.
20	Medidas eléctricas defectuosas.	Apague completamente el sistema y enciéndalo utilizando el botón <b>T4</b> del Panel de Control. Si el problema continúa, contacte el concesionario o el revendedor.
21	Sensor térmico defectuoso.	Apague completamente el sistema y enciéndalo utilizando el botón <b>T4</b> del Panel de Control. Si el problema continúa, contacte el concesionario o el revendedor.
24	El voltaje interno está fuera del rango de funcionamiento.	Cargue el paquete de baterías utilizando el cargador correspondiente.
25	Error en la medición de la corriente del motor.	Apague completamente el sistema y enciéndalo utilizando el botón <b>T4</b> del Panel de Control. Si el problema continúa, contacte el concesionario o el revendedor.

Código de error	Descripción	Posible solución
26	Se ha realizado un reset del software.	Apague completamente el sistema y enciéndalo utilizando el botón <b>T4</b> del Panel de Control. Si el problema continúa, contacte el concesionario o el revendedor.
40	Sobre corriente detectada en el motor.	Reducir la carga del motor pedaleando con menor velocidad o reduciendo el nivel de pedaleada asistida.
41	Sobre corriente detectada en el motor.	Reducir la carga del motor pedaleando con menor velocidad o reduciendo el nivel de pedaleada asistida.
42	Problema en la rotación del motor.	Apague completamente el sistema y enciéndalo utilizando el botón <b>T4</b> del Panel de Control. Si el problema continúa, contacte el concesionario o el revendedor.
43	Corto circuito en el motor.	Apague completamente el sistema y enciéndalo utilizando el botón <b>T4</b> del Panel de Control. Si el problema continúa, contacte el concesionario o el revendedor.
44	Sobre calentamiento del motor.	Reducir la carga del motor pedaleando con menor velocidad o reduciendo el nivel de pedaleada asistida.
45	El software ha corregido un error durante la rotación del motor.	Apague completamente el sistema y enciéndalo utilizando el botón <b>T4</b> del Panel de Control. Si el problema continúa, contacte el concesionario o el revendedor.
46	No se ha detectado algún movimiento del motor.	Apague completamente el sistema y enciéndalo utilizando el botón <b>T4</b> del Panel de Control. Si el problema continúa, contacte el concesionario o el revendedor.
60	Interrupción del intercambio de datos en CAN BUS.	Controle los cables y conecte todos los componentes del sistema de pedaleada asistida.
70	Fuerza aplicada a la pedaleada fuera del rango correcto.	Apague completamente el sistema y enciéndalo utilizando el botón <b>T4</b> del Panel de Control. Si el problema continúa, contacte el concesionario o el revendedor.
71	No se ha detectado la rotación de los pedales.	Apague completamente el sistema y enciéndalo utilizando el botón <b>T4</b> del Panel de Control. Si el problema continúa, contacte el concesionario o el revendedor.

Código de error	Descripción	Posible solución
72	No se ha detectado la fuerza sobre los pedales.	Apague completamente el sistema y enciéndalo utilizando el botón <b>T4</b> del Panel de Control. Si el problema continúa, contacte el concesionario o el revendedor.
73	Avería en la conexión al sensor de fuerza del pedal.	Apague completamente el sistema y enciéndalo utilizando el botón <b>T4</b> del Panel de Control. Si el problema continúa, contacte el concesionario o el revendedor.
74	Se han detectado errores en los datos.	Apague completamente el sistema y enciéndalo utilizando el botón <b>T4</b> del Panel de Control. Si el problema continúa, contacte el concesionario o el revendedor.
80	Parámetros motor incorrectos.	Apague completamente el sistema y enciéndalo utilizando el botón <b>T4</b> del Panel de Control. Si el problema continúa, contacte el concesionario o el revendedor.
81	La señal de velocidad no se reconoce.	Compruebe que el imán sobre los radios esté correctamente colocado con relación al sensor de velocidad.
82	El software ha sido manipulado.	Apague completamente el sistema y enciéndalo utilizando el botón <b>T4</b> del Panel de Control. Si el problema continúa, contacte el concesionario o el revendedor.
83	Se ha detectado un error en la secuencia del programa.	Apague completamente el sistema y enciéndalo utilizando el botón <b>T4</b> del Panel de Control. Si el problema continúa, contacte el concesionario o el revendedor.
84	Parámetros motor incorrectos.	Apague completamente el sistema y enciéndalo utilizando el botón <b>T4</b> del Panel de Control. Si el problema continúa, contacte el concesionario o el revendedor.





Blank lined paper with horizontal ruling lines.





**Fantic Motor s.r.l.**

Via Enzo Tarantelli, 7  
31030 Dosson di Casier (TV) - Italy  
Tel. +39 0422 634192  
Fax. +39 0422 630491

[info@fanticmotor.it](mailto:info@fanticmotor.it)  
[commerciale-bike@fanticmotor.it](mailto:commerciale-bike@fanticmotor.it)

Code: B+LIVS9-MB09000005

**Ed. 1 - 03/2019**