

GENERADORES DE OBRA



EMPEDRADO AHOGADO EN CEMENTO, RED DE AGUA POTABLE, RED DE DRENAJE Y BANQUETAS EN EL CENTRO HISTORICO, CALLE DEGOLLADO, ALDAMA Y ALLENDE Y EMPEDRADO RUSTICO, RED DE AGUA POTABLE, RED DE DRENAJE Y BANQUETAS EN CALLE MATAMOROS.

ESTIMACION: **03 TRES**

CONTRATISTA: ESTRATEGIA GRUPO CONSTRUCTOR S.A. DE C.V.

FECHA: DEL 16 DE DICIEMBRE AL 09 DE ENERO DE 2016

NUMERO	CONCEPTO	UNIDAD	CADENAMIENTO	LONGITUD (m)	ANCHO	ALTURA	PZA	TOTAL	OBSERVACIONES
--------	----------	--------	--------------	--------------	-------	--------	-----	-------	---------------

05	Compactación del terreno natural a maquina, incluye: costo del equipo, mano de obra y herramienta	M2	0+000 AL 0+152.42	152.42	5.100			777.34	
TOTAL								777.34	M2

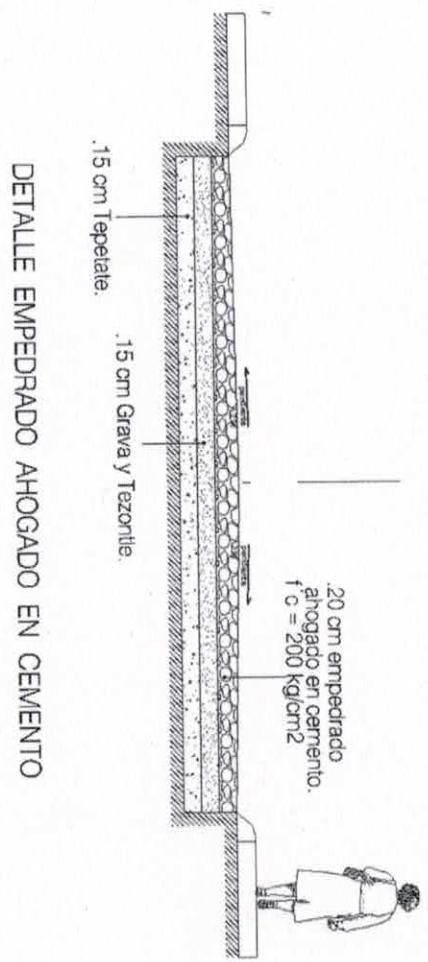
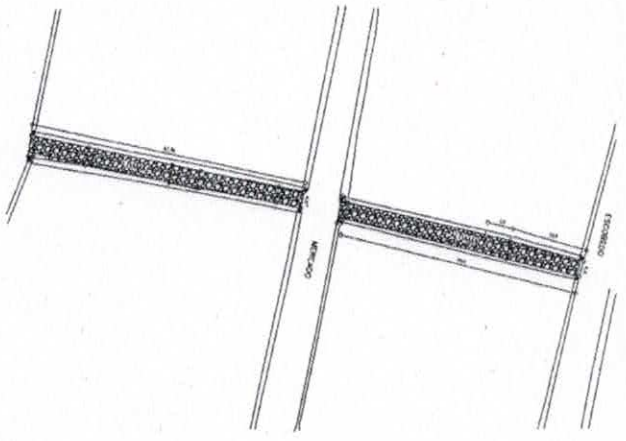

GENERADORES DE OBRA

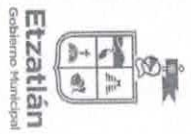

EMPEDRADO AHOGADO EN CEMENTO, RED DE AGUA POTABLE, RED DE DRENAJE Y BANQUETAS EN EL CENTRO HISTORICO, CALLE DEGOLLADO, ALDAMA Y ALLENDE Y EMPEDRADO RUSTICO, RED DE AGUA POTABLE, RED DE DRENAJE Y BANQUETAS EN CALLE MATAMOROS.

ESTIMACION:

03 TRES

CONTRATISTA: ESTRATEGIA GRUPO CONSTRUCTOR S.A. DE C.V.

FECHA:

DEL 16 DE DICIEMBRE AL 09 DE ENERO DE 2016

NUMERO	CONCEPTO	UNIDAD	CADENAMIENTO	LONGITUD (m)	ANCHO	ALTURA	PZA	TOTAL	OBSERVACIONES
--------	----------	--------	--------------	--------------	-------	--------	-----	-------	---------------

01	Ruptura de empedrado en seco y cinta asfáltica a maquina utilizando motocorformadora con escarificadores.	M2	0+000 AL 0+073	73.00	8.450			616.85	
TOTAL								616.85	M2

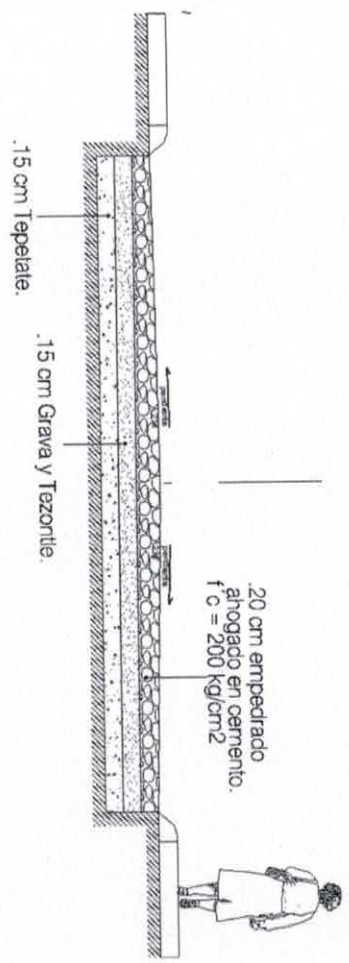
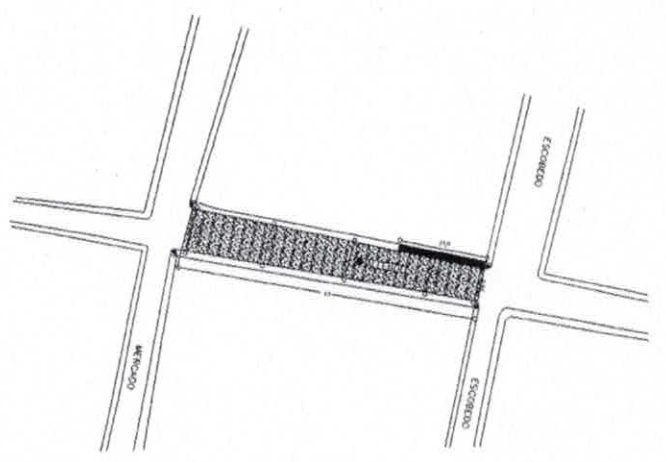

DETALLE EMPEDRADO AHOGADO EN CEMENTO

GENERADORES DE OBRA



EMPEDRADO AHOGADO EN CEMENTO, RED DE AGUA POTABLE, RED DE DRENAJE Y BANQUETAS EN EL CENTRO HISTORICO, CALLE DEGOLLADO, ALDAMA Y ALLENDE Y EMPEDRADO RUSTICO, RED DE AGUA POTABLE, RED DE DRENAJE Y BANQUETAS EN CALLE MATAMOROS.

ESTIMACION:

03 TRES

CONTRATISTA: ESTRATEGIA GRUPO CONSTRUCTOR S.A. DE C.V.

FECHA:

DEL 16 DE DICIEMBRE AL 09 DE ENERO DE 2016

NUMERO	CONCEPTO	UNIDAD	CADENAMIENTO	LONGITUD (m)	ANCHO	ALTURA	PZA	TOTAL	OBSERVACIONES
--------	----------	--------	--------------	--------------	-------	--------	-----	-------	---------------

02	Acarreo de material producto de la excavación y/o demolición fuera de la obra, en camion 1er. km. Incluye: carga a maquina, descarga a volteo.	M3	0+000 AL 0+073	73.00	8.450	0.15		92.53	
TOTAL								92.53	M3

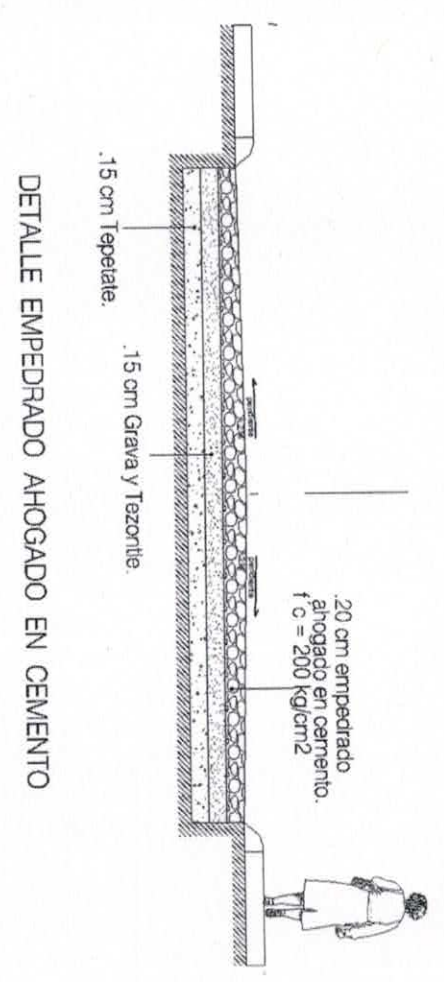
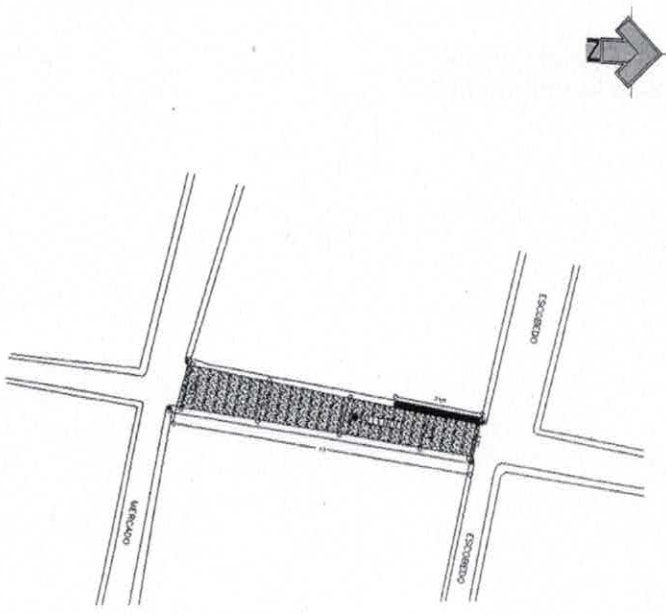

GENERADORES DE OBRA



EMPEDRADO AHOGADO EN CEMENTO, RED DE AGUA POTABLE, RED DE DRENAJE Y BANQUETAS EN EL CENTRO HISTORICO, CALLE DEGOLLADO, ALDAMA Y ALLENDE Y EMPEDRADO RUSTICO, RED DE AGUA POTABLE, RED DE DRENAJE Y BANQUETAS EN CALLE MATAMOROS.

ESTIMACION:

03 TRES

CONTRATISTA: ESTRATEGIA GRUPO CONSTRUCTOR S.A. DE C.V.

FECHA:

DEL 16 DE DICIEMBRE AL 09 DE ENERO DE 2016

NUMERO	CONCEPTO	UNIDAD	CADENAMIENTO	LONGITUD (m)	ANCHO	ALTURA	PZA	TOTAL	OBSERVACIONES
--------	----------	--------	--------------	--------------	-------	--------	-----	-------	---------------

CALLE ALLENDE									
04	Acarreo de material producto de la excavación y/o demolición fuera de la obra, en camión 1er. km. Incluye: carga a maquina, descarga a volteo.	M3	0+000 AL 0+073	73.00	8.450	0.50		308.43	
TOTAL								308.43	M3

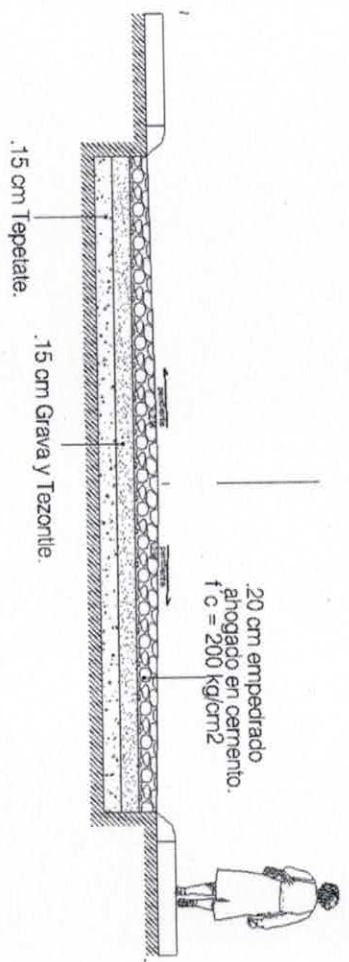
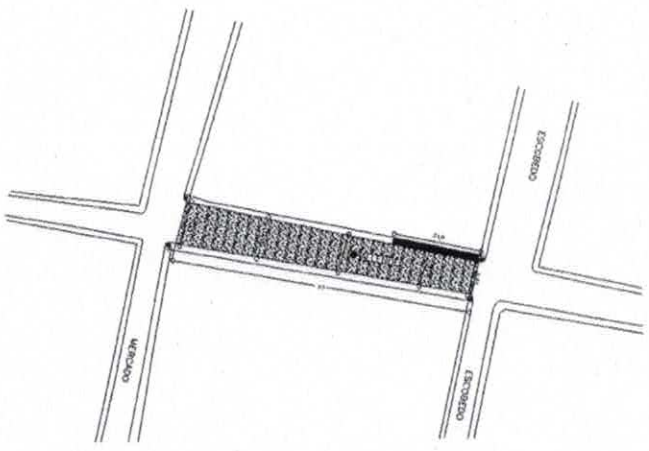

DETALLE EMPEDRADO AHOGADO EN CEMENTO

GENERADORES DE OBRA

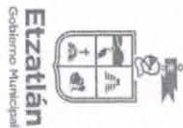

EMPEDRADO AHOGADO EN CEMENTO, RED DE AGUA POTABLE, RED DE DRENAJE Y BANQUETAS EN EL CENTRO HISTORICO, CALLE DEGOLLADO, ALDAMA Y ALLENDE Y EMPEDRADO RUSTICO, RED DE AGUA POTABLE, RED DE DRENAJE Y BANQUETAS EN CALLE MATAMOROS.

ESTIMACION: **03 TRES**

CONTRATISTA: ESTRATEGIA GRUPO CONSTRUCTOR S.A. DE C.V.

FECHA: DEL 16 DE DICIEMBRE AL 09 DE ENERO DE 2016

NUMERO	CONCEPTO	UNIDAD	CADENAMIENTO	LONGITUD (m)	ANCHO	ALTURA	PZA	TOTAL	OBSERVACIONES
--------	----------	--------	--------------	--------------	-------	--------	-----	-------	---------------

CALLE ALLENDE										
07	Formación y compactación de sub-base con material tepetate, con medio mecanicos, incluye: suministro, acamellonado, mezclado, tendido y compactado al 95% proctor estandar.	M3	0+000 AL 0+073	73.00	8.450	0.15		92.53		
TOTAL								92.53	M3	

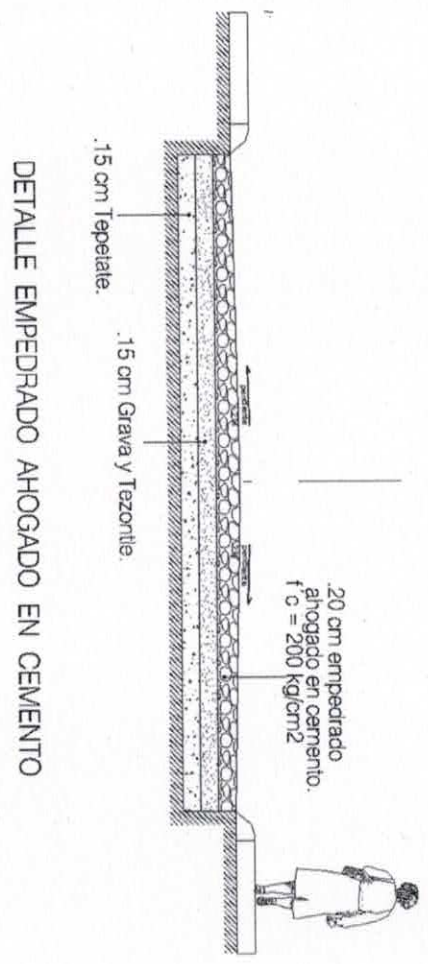
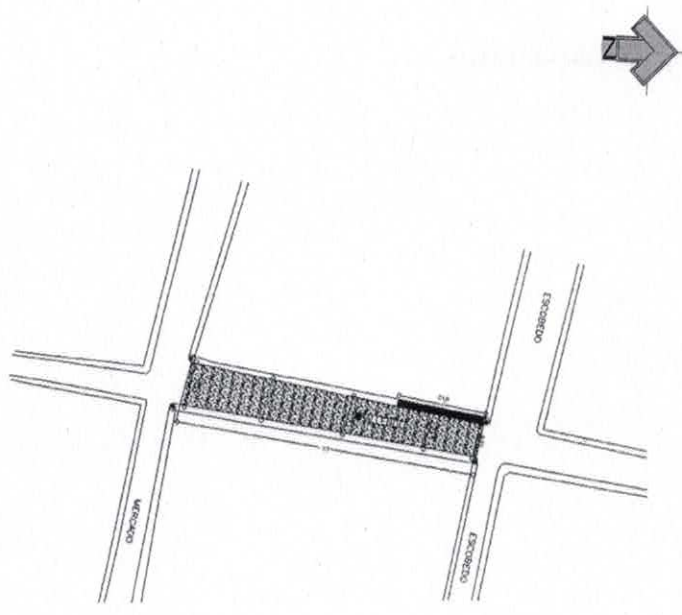

DETALLE EMPEDRADO AHOGADO EN CEMENTO

GENERADORES DE OBRA

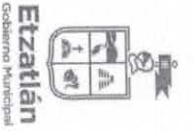

EMPEDRADO AHOGADO EN CEMENTO, RED DE AGUA POTABLE, RED DE DRENAJE Y BANQUETAS EN EL CENTRO HISTORICO, CALLE DEGOLLADO, ALDAMA Y ALLENDE Y EMPEDRADO RUSTICO, RED DE AGUA POTABLE, RED DE DRENAJE Y BANQUETAS EN CALLE MATAMOROS.

ESTIMACION:

03 TRES

CONTRATISTA: ESTRATEGIA GRUPO CONSTRUCTOR S.A. DE C.V.

FECHA:

DEL 16 DE DICIEMBRE AL 09 DE ENERO DE 2016

NUMERO	CONCERTO	UNIDAD	CADENAMIENTO	LONGITUD (m)	ANCHO	ALTURA	PZA	TOTAL	OBSERVACIONES
--------	----------	--------	--------------	--------------	-------	--------	-----	-------	---------------

08	Formación y compactación de Base de material de banco, grava-tepetate en proporción 7:3, con medios mecánicos, incluye: suministro, acamellonado, mezclado, tendido y compactado al 90% proctor estándar.	M3	0+000 AL 0+073	73.00	8.450	0.15		92.53	
TOTAL								92.53	M3

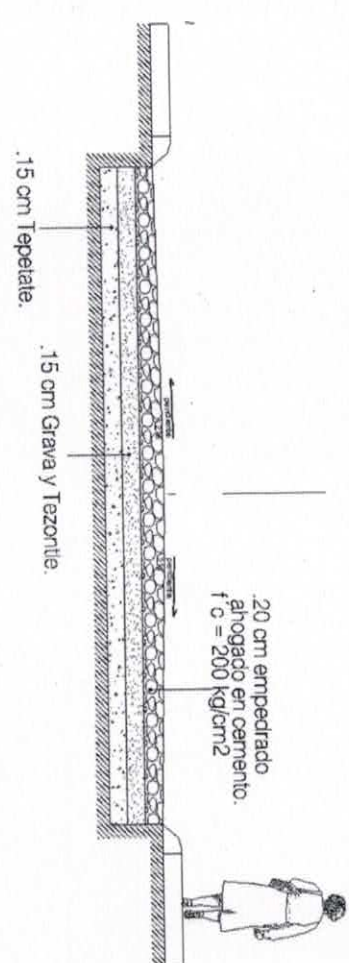
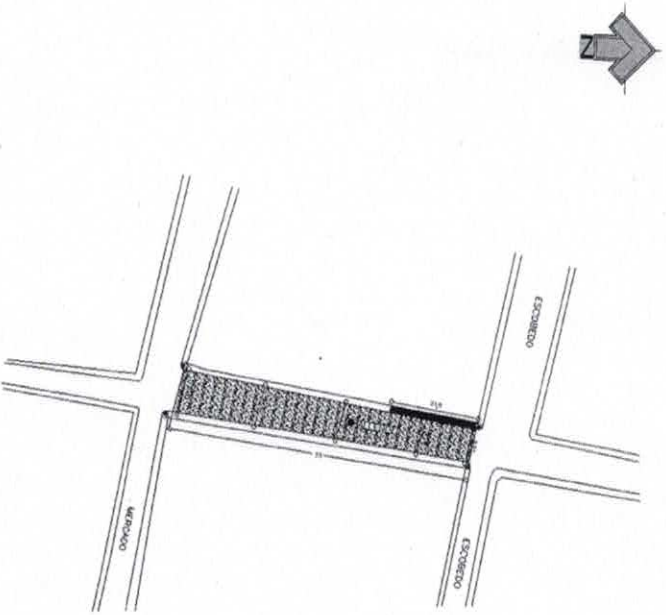

DETALLE EMPEDRADO AHOGADO EN CEMENTO

GENERADORES DE OBRA



EMPEDRADO AHOGADO EN CEMENTO, RED DE AGUA POTABLE, RED DE DRENAJE Y BANQUETAS EN EL CENTRO HISTORICO, CALLE DEGOLLADO, ALDAMA Y ALLENDE Y EMPEDRADO RUSTICO, RED DE AGUA POTABLE, RED DE DRENAJE Y BANQUETAS EN CALLE MATAMOROS.

ESTIMACION:

03 TRES

CONTRATISTA: ESTRATEGIA GRUPO CONSTRUCTOR S.A. DE C.V.

FECHA:

DEL 16 DE DICIEMBRE AL 09 DE ENERO DE 2016

NUMERO	CONCEPTO	UNIDAD	CADENAMIENTO	LONGITUD (m)	ANCHO	ALTURA	PZA	TOTAL	OBSERVACIONES
--------	----------	--------	--------------	--------------	-------	--------	-----	-------	---------------

11	Traza de ejes para calles y tendido de tubería, incluye nivelación, habilitado de estacas, los equipos de medición incluyen balizas, cintas, fichas, cordel y estadal.	ML	0+000 AL 0+073	73.0000				73.0000	
TOTAL								73.0000	ML



Detalle de Cepa.

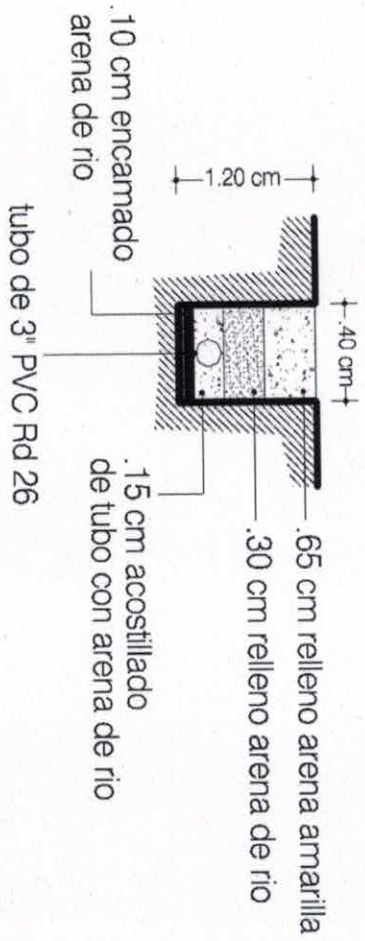

GENERADORES DE OBRA



EMPEDRADO AHOGADO EN CEMENTO, RED DE AGUA POTABLE, RED DE DRENAJE Y BANQUETAS EN EL CENTRO HISTORICO, CALLE DEGOLLADO, ALDAMA Y ALLENDE Y EMPEDRADO RUSTICO, RED DE AGUA POTABLE, RED DE DRENAJE Y BANQUETAS EN CALLE MATAMOROS.

ESTIMACIÓN:

03 TRES

CONTRATISTA: ESTRATEGIA GRUPO CONSTRUCTOR S.A. DE C.V.

FECHA:

DEL 16 DE DICIEMBRE AL 09 DE ENERO DE 2016

NUMERO	CONCEPTO	UNIDAD	CADENAMIENTO	LONGITUD (m)	ANCHO	ALTURA	PZA	TOTAL	OBSERVACIONES
--------	----------	--------	--------------	--------------	-------	--------	-----	-------	---------------

CALLE ALLENDE									
12	Excavación de cepa a máquina en material tipo II-A, de 0.00 a -2.00 m, incluye: mano de obra, equipo y herramienta.	M3	0+000 AL 0+073	73.0000	0.40	1.20		35.0400	
TOTAL								35.0400	M3



Detalle de Cepa.

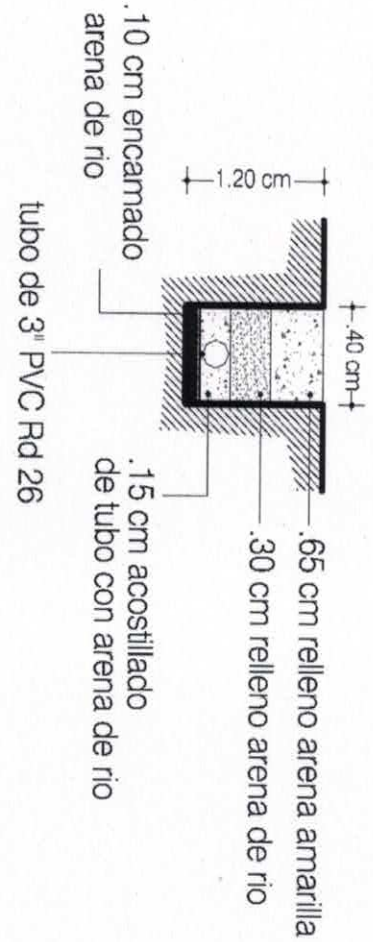

GENERADORES DE OBRA

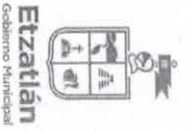

EMPEDRADO AHOGADO EN CEMENTO, RED DE AGUA POTABLE, RED DE DRENAJE Y BANQUETAS EN EL CENTRO HISTORICO, CALLE DEGOLLADO, ALDAMA Y ALLENDE Y EMPEDRADO RUSTICO, RED DE AGUA POTABLE, RED DE DRENAJE Y BANQUETAS EN CALLE MATAMOROS.

ESTIMACIÓN:

03 TRES

CONTRATISTA: ESTRATEGIA GRUPO CONSTRUCTOR S.A. DE C.V.

FECHA:

DEL 16 DE DICIEMBRE AL 09 DE ENERO DE 2016

NUMERO	CONCEPTO	UNIDAD	CADENAMIENTO	LONGITUD (m)	ANCHO	ALTURA	PZA	TOTAL	OBSERVACIONES
--------	----------	--------	--------------	--------------	-------	--------	-----	-------	---------------

CALLE ALLENDE									
13	Carra de arena de rio para asentar tubería, incluye: materiales, acarreo, mano de obra, equipo y herramienta.	M3	0+000 AL 0+073	73.0000	0.40	0.10		2.9200	
TOTAL								2.9200	M3



Detalle de Cepa.

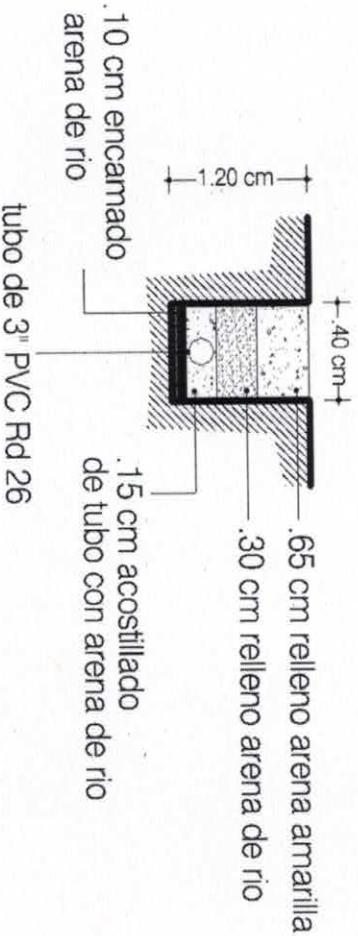

GENERADORES DE OBRA



EMPEDRADO AHOGADO EN CEMENTO, RED DE AGUA POTABLE, RED DE DRENAJE Y BANQUETAS EN EL CENTRO HISTORICO, CALLE DEGOLLADO, ALDAMA Y ALLENDE Y EMPEDRADO RUSTICO, RED DE AGUA POTABLE, RED DE DRENAJE Y BANQUETAS EN CALLE MATAMOROS.

ESTIMACION: 03 TRES

CONTRATISTA: ESTRATEGIA GRUPO CONSTRUCTOR S.A. DE C.V.

FECHA: DEL 16 DE DICIEMBRE AL 09 DE ENERO DE 2016

NUMERO	CONCEPTO	UNIDAD	CADENAMIENTO	LONGITUD (m)	ANCHO	ALTURA	PZA	TOTAL	OBSERVACIONES
--------	----------	--------	--------------	--------------	-------	--------	-----	-------	---------------

14	Tubo de PVC hidráulico RD 26, de 75 mm. (3") de diámetro, incluye: materiales, acarreo, cortes, desperdicios, mano de obra, puebas, equipo y herramienta.	ML	0+000 AL 0+073	73.0000				73.0000	
TOTAL								73.0000	ML



Detalle de Cepa.

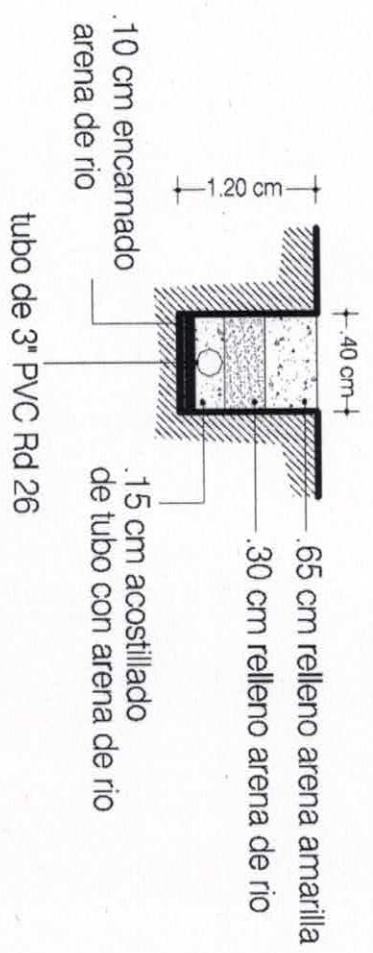

GENERADORES DE OBRA



EMPEDRADO AHOGADO EN CEMENTO, RED DE AGUA POTABLE, RED DE DRENAJE Y BANQUETAS EN EL CENTRO HISTORICO, CALLE DEGOLLADO, ALDAMA Y ALLENDE Y EMPEDRADO RUSTICO, RED DE AGUA POTABLE, RED DE DRENAJE Y BANQUETAS EN CALLE MATAMOROS.

ESTIMACION: 03 TRES

CONTRATISTA: ESTRATEGIA GRUPO CONSTRUCTOR S.A. DE C.V.

FECHA: DEL 16 DE DICIEMBRE AL 09 DE ENERO DE 2016

NUMERO	CONCEPTO	UNIDAD	CADENAMIENTO	LONGITUD (m)	ANCHO	ALTURA	PZA	TOTAL	OBSERVACIONES
--------	----------	--------	--------------	--------------	-------	--------	-----	-------	---------------

CALLE ALLENDE									
15	Acostillado de arena de rio para tubería, incluye materiales, equipo, movimiento de arena al sitio de su utilización, compactación al 90% proctor y todo lo necesario para su correcta ejecución.	M3	0+000 AL 0+073	73.0000	0.40	0.15		4.3800	
TOTAL								4.3800	M3



Detalle de Cepa.

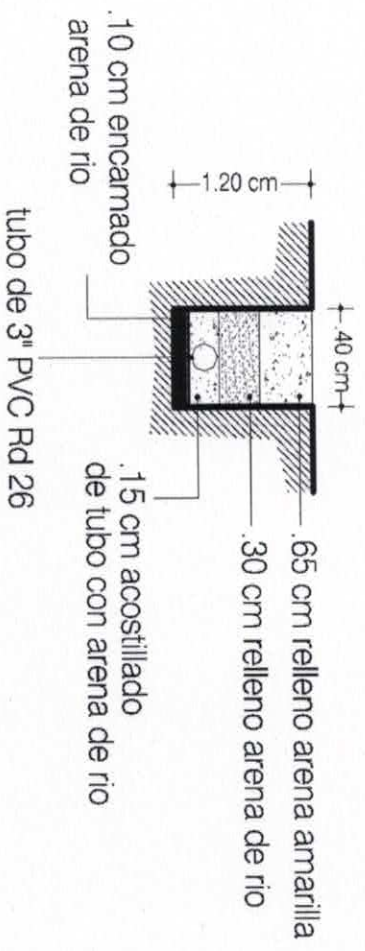

GENERADORES DE OBRA

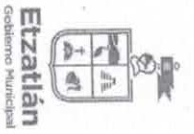

EMPEDRADO AHOGADO EN CEMENTO, RED DE AGUA POTABLE, RED DE DRENAJE Y BANQUETAS EN EL CENTRO HISTORICO, CALLE DEGOLLADO, ALDAMA Y ALLENDE Y EMPEDRADO RUSTICO, RED DE AGUA POTABLE, RED DE DRENAJE Y BANQUETAS EN CALLE MATAMOROS.

ESTIMACION:

03 TRES

CONTRATISTA: ESTRATEGIA GRUPO CONSTRUCTOR S.A. DE C.V.

FECHA:

DEL 16 DE DICIEMBRE AL 09 DE ENERO DE 2016

NUMERO	CONCEPTO	UNIDAD	CADENAMIENTO	LONGITUD (m)	ANCHO	ALTURA	PZA	TOTAL	OBSERVACIONES
--------	----------	--------	--------------	--------------	-------	--------	-----	-------	---------------

CALLE ALLENDE									
16	Relleno con material arena de rio en cepa. Incluye: materiales, mano de obra, acarreo de materiales al sitio de su utilización, compactación al 90% proctor y todo lo necesario para su correcta ejecución.	M3	0+000 AL 0+073	73.0000	0.40	0.30		8.7600	
TOTAL								8.7600	M3

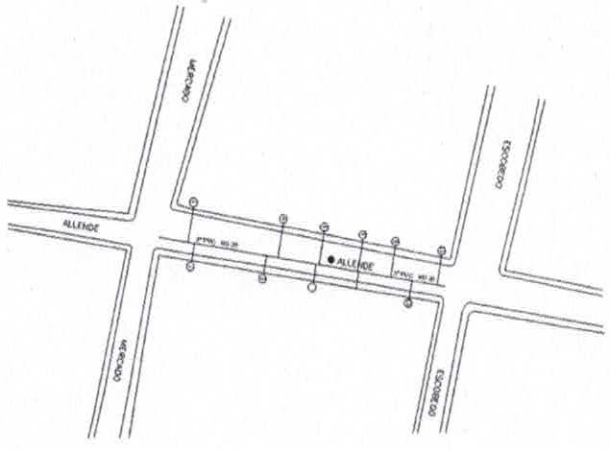

Detalle de Cepa.

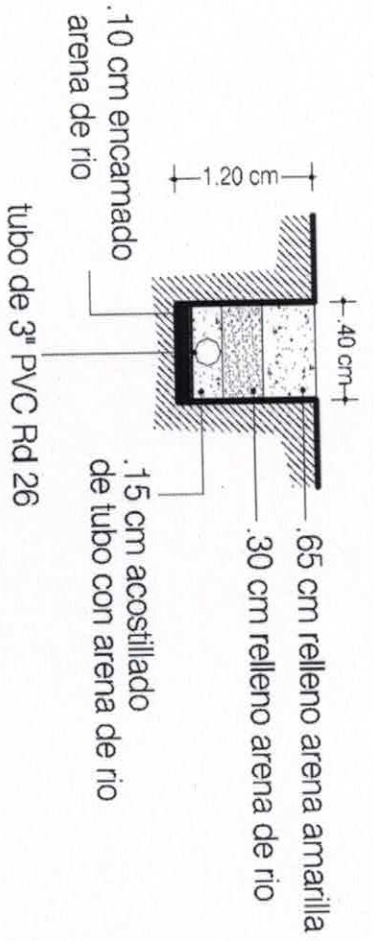

GENERADORES DE OBRA

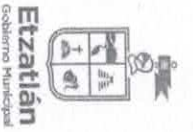

EMPEDRADO AHOGADO EN CEMENTO, RED DE AGUA POTABLE, RED DE DRENAJE Y BANQUETAS EN EL CENTRO HISTORICO, CALLE DEGOLLADO, ALDAMA Y ALLENDE Y EMPEDRADO RUSTICO, RED DE AGUA POTABLE, RED DE DRENAJE Y BANQUETAS EN CALLE MATAMOROS.

ESTIMACION: 03 TRES

CONTRATISTA: ESTRATEGIA GRUPO CONSTRUCTOR S.A. DE C.V.

FECHA: DEL 16 DE DICIEMBRE AL 09 DE ENERO DE 2016

NUMERO	CONCEPTO	UNIDAD	CADENAMIENTO	LONGITUD (m)	ANCHO	ALTURA	PZA	TOTAL	OBSERVACIONES
--------	----------	--------	--------------	--------------	-------	--------	-----	-------	---------------

17	Relleno con material arena amarilla en cepa, incluye: materiales, mano de obra, acarreo de materiales al sitio de su utilizacion, compactacion al 90% proctor y todo lo necesario para su correcta ejecucion.	M3	0+000 AL 0+073	73.0000	0.40	0.65		18.9800	
TOTAL								18.9800	M3

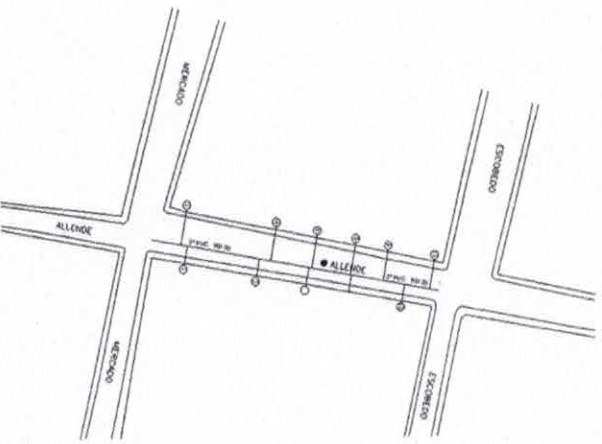

Detalle de Cepa.

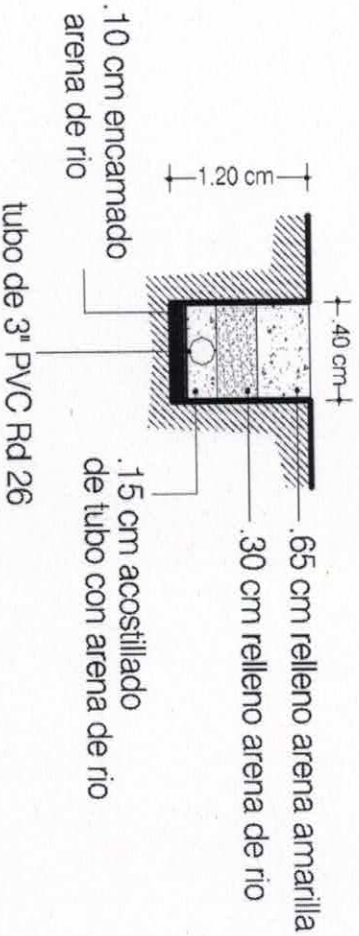

GENERADORES DE OBRA

EMPEDRADO AHOGADO EN CEMENTO, RED DE AGUA POTABLE, RED DE DRENAJE Y BANQUETAS EN EL CENTRO HISTORICO, CALLE DEGOLLADO, ALDAMA Y ALLENDE Y EMPEDRADO RUSTICO, RED DE AGUA POTABLE, RED DE DRENAJE Y BANQUETAS EN CALLE MATAMOROS.

ESTIMACION: 03 TRES

CONTRATISTA: ESTRATEGIA GRUPO CONSTRUCTOR S.A. DE C.V.

FECHA: DEL 16 DE DICIEMBRE AL 09 DE ENERO DE 2016

NUMERO	CONCEPTO	UNIDAD	CADENAMIENTO	LONGITUD (m)	ANCHO	ALTURA	PZA	TOTAL	OBSERVACIONES
--------	----------	--------	--------------	--------------	-------	--------	-----	-------	---------------

CALLE ALLENDE									
19	Acarreo de material producto de la excavacion y/o demolición fuera de la obra, en camión 1er. Km. Incluye: carga a maquina, descarga a volteo.	M3	0+000 AL 0+073	73.0000	0.40	0.75		21.9000	
TOTAL								21.9000	M3

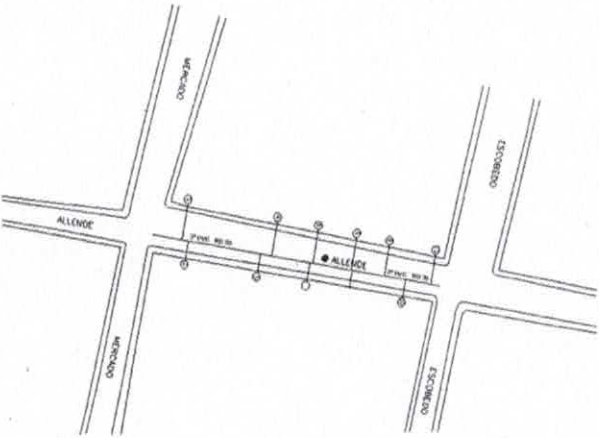

Detalle de Cepa.

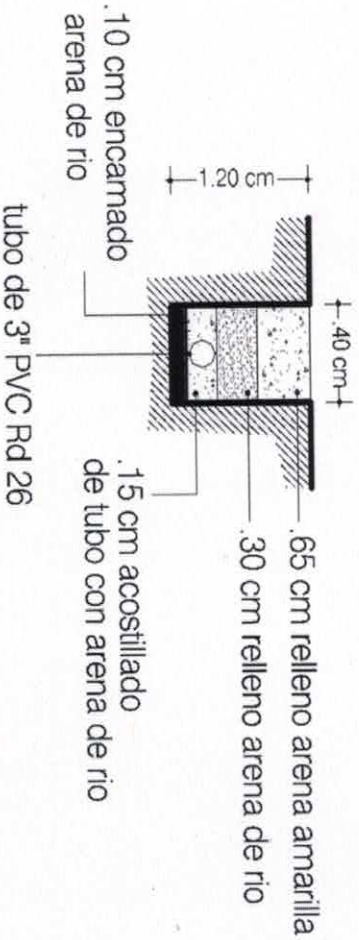

GENERADORES DE OBRA



EMPEDRADO AHOGADO EN CEMENTO, RED DE AGUA POTABLE, RED DE DRENAJE Y BANQUETAS EN EL CENTRO HISTORICO, CALLE DEGOLLADO, ALDAMA Y ALLENDE Y EMPEDRADO RUSTICO, RED DE AGUA POTABLE, RED DE DRENAJE Y BANQUETAS EN CALLE MATAMOROS.

ESTIMACION: **03 TRES**

CONTRATISTA: ESTRATEGIA GRUPO CONSTRUCTOR S.A. DE C.V.

FECHA: DEL 16 DE DICIEMBRE AL 09 DE ENERO DE 2016

CALLE ALLENDE

NUMERO	CONCEPTO	UNIDAD	CADENAMIENTO	LONGITUD (m)	ANCHO	ALTURA	PZA	TOTAL	OBSERVACIONES
20	Toma de agua domiciliaria corta, con manguera de 1/2" para toma, con alma de aluminio, toro de plastico azul de 5 m. promedio, incluye: excavación, toma, relleno con material de banco a 30 cms y relleno con material de excavación.	PZA	0+000 AL 0+073				11.00	11.00000	
TOTAL							11.00000	11.00000	PZA

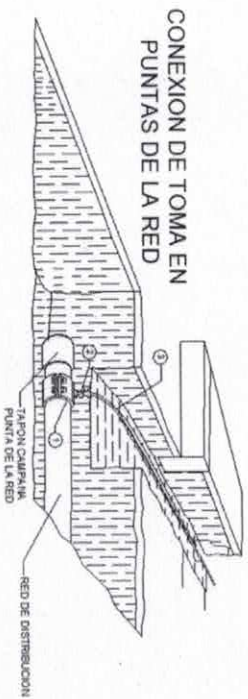
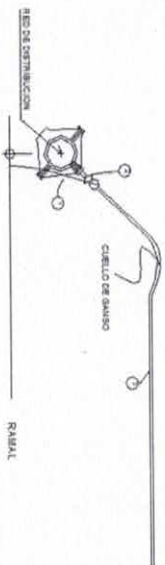

GENERADORES DE OBRA

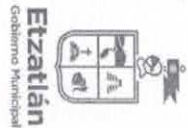

EMPEDRADO AHOGADO EN CEMENTO, RED DE AGUA POTABLE, RED DE DRENAJE Y BANQUETAS EN EL CENTRO HISTORICO, CALLE DEGOLLADO, ALDAMA Y ALLENDE Y EMPEDRADO RUSTICO, RED DE AGUA POTABLE, RED DE DRENAJE Y BANQUETAS EN CALLE MATAMOROS.

ESTIMACION: 03 TRES

CONTRATISTA: ESTRATEGIA GRUPO CONSTRUCTOR S.A. DE C.V.

FECHA: DEL 16 DE DICIEMBRE AL 09 DE ENERO DE 2016

NUMERO	CONCEPTO	UNIDAD	CADENAMIENTO	LONGITUD (m)	ANCHO	ALTURA	PZA	TOTAL	OBSERVACIONES
--------	----------	--------	--------------	--------------	-------	--------	-----	-------	---------------

CALLE ALLENDE									
21	Trazo de ejes para calles y tendido de tubería, incluye nivelación, habilitado de estacas, los equipos de medición incluyen balizas, cintas, fichas, cordel y estadal.	ML	0+000 AL 0+073	73.0000				73.0000	
TOTAL								73.0000	ML

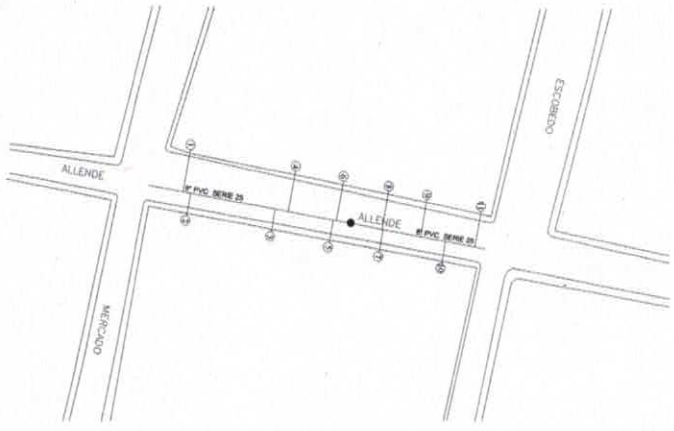

Detalle de Cepa.

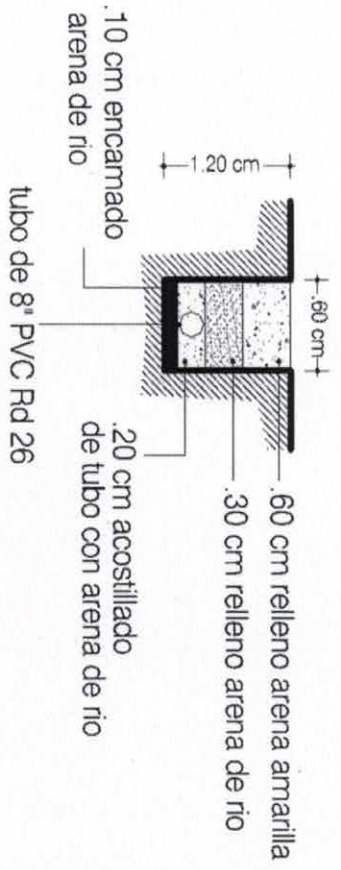

GENERADORES DE OBRA



EMPEDRADO AHOGADO EN CEMENTO, RED DE AGUA POTABLE, RED DE DRENAJE Y BANQUETAS EN EL CENTRO HISTORICO, CALLE DEGOLLADO, ALDAMA Y ALLENDE Y EMPEDRADO RUSTICO, RED DE AGUA POTABLE, RED DE DRENAJE Y BANQUETAS EN CALLE MATAMOROS.

ESTIMACION:

03 TRES

CONTRATISTA: ESTRATEGIA GRUPO CONSTRUCTOR S.A. DE C.V.

FECHA:

DEL 16 DE DICIEMBRE AL 09 DE ENERO DE 2016

NUMERO	CONCEPTO	UNIDAD	CADENAMIENTO	LONGITUD (m)	ANCHO	ALTURA	PZA	TOTAL	OBSERVACIONES
--------	----------	--------	--------------	--------------	-------	--------	-----	-------	---------------

CALLE ALLENDE									
22	Excavación de cepa a máquina en material tipo II-A, de 0.00 a -2.00 m, incluye: mano de obra, equipo y herramienta.	M3	0+000 AL 0+073	73.0000	0.60	1.20		52.5600	
TOTAL								52.5600	M3

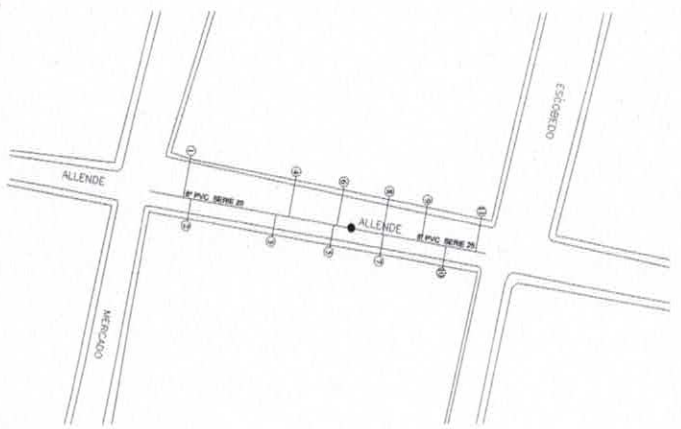

Detalle de Cepa.

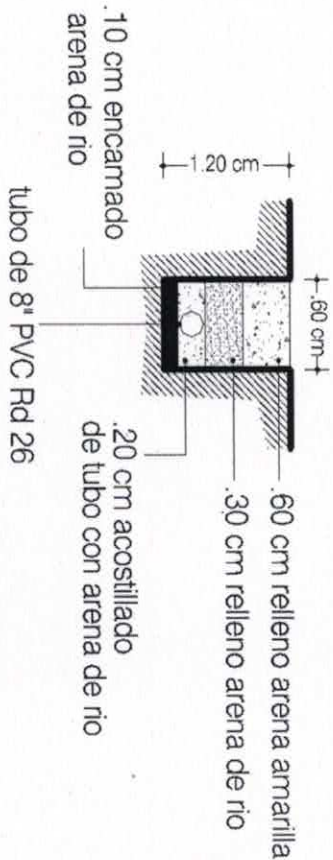

GENERADORES DE OBRA



EMPEDRADO AHOGADO EN CEMENTO, RED DE AGUA POTABLE, RED DE DRENAJE Y BANQUETAS EN EL CENTRO HISTORICO, CALLE DEGOLLADO, ALDAMA Y ALLENDE Y EMPEDRADO RUSTICO, RED DE AGUA POTABLE, RED DE DRENAJE Y BANQUETAS EN CALLE MATAMOROS.

ESTIMACIÓN: 03 TRES

CONTRATISTA: ESTRATEGIA GRUPO CONSTRUCTOR S.A. DE C.V.

FECHA: DEL 16 DE DICIEMBRE AL 09 DE ENERO DE 2016

NUMERO	CONCEPTO	UNIDAD	CADENAMIENTO	LONGITUD (m)	ANCHO	ALTURA	PZA	TOTAL	OBSERVACIONES
--------	----------	--------	--------------	--------------	-------	--------	-----	-------	---------------

CALLE ALLENDE									
23	Camia de arena de rio para asentar tubería. Incluye: materiales, acarreo, mano de obra, equipo y herramienta.	M3	0+000 AL 0+073	73.0000	0.50	0.10		4.3800	
TOTAL								4.3800	M3



Detalle de Cepa.

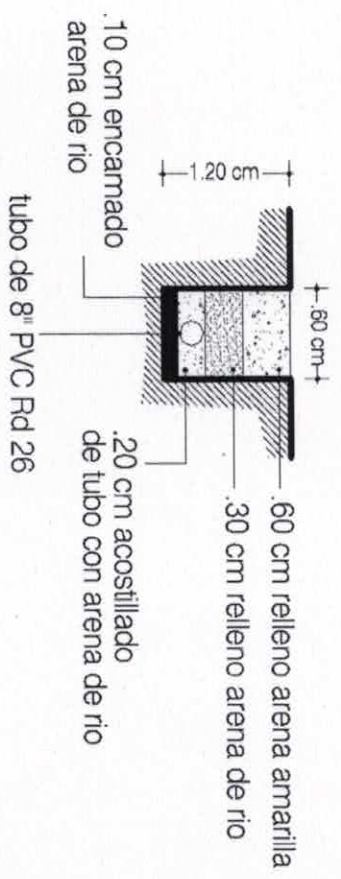

GENERADORES DE OBRA



EMPEDRADO AHOGADO EN CEMENTO, RED DE AGUA POTABLE, RED DE DRENAJE Y BANQUETAS EN EL CENTRO HISTORICO, CALLE DEGOLLADO, ALDAMA Y ALLENDE Y EMPEDRADO RUSTICO, RED DE AGUA POTABLE, RED DE DRENAJE Y BANQUETAS EN CALLE MATAMOROS.

ESTIMACION:

03 TRES

CONTRATISTA: ESTRATEGIA GRUPO CONSTRUCTOR S.A. DE C.V.

FECHA:

DEL 16 DE DICIEMBRE AL 09 DE ENERO DE 2016

NUMERO	CONCEPTO	UNIDAD	CADENAMIENTO	LONGITUD (m)	ANCHO	ALTURA	PZA	TOTAL	OBSERVACIONES
--------	----------	--------	--------------	--------------	-------	--------	-----	-------	---------------

CALLE ALLENDE									
24	Acostillado de arena de rio para tubería, incluye materiales, equipo, movimiento de arena al sitio de su utilización, compactación al 90% proctor y todo lo necesario para su correcta ejecución.	M3	0+000 AL 0+073	73.0000	0.60	0.20		8.7600	
TOTAL								8.7600	M3



Detalle de Cepa.

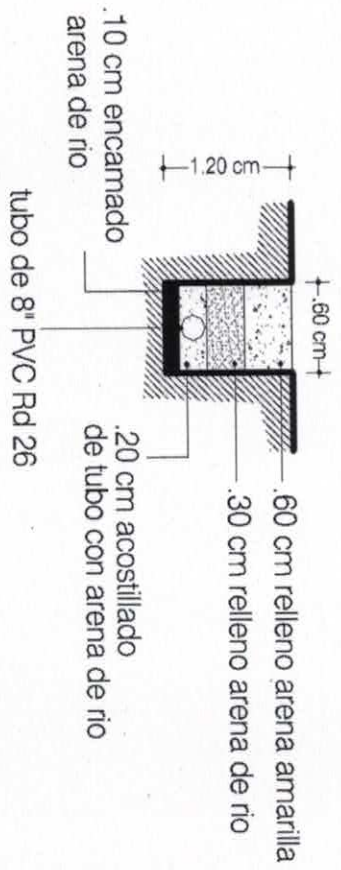

GENERADORES DE OBRA

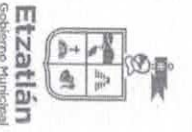

EMPEDRADO AHOGADO EN CEMENTO, RED DE AGUA POTABLE, RED DE DRENAJE Y BANQUETAS EN EL CENTRO HISTORICO, CALLE DEGOLLADO, ALDAMA Y ALLENDE Y EMPEDRADO RUSTICO, RED DE AGUA POTABLE, RED DE DRENAJE Y BANQUETAS EN CALLE MATAMOROS.

CONTRATISTA: ESTRATEGIA GRUPO CONSTRUCTOR S.A. DE C.V.

ESTIMACIÓN: 03 TRES
 FECHA: DEL 16 DE DICIEMBRE AL 09 DE ENERO DE 2016

NUMERO CONCEPTO UNIDAD CADENAMIENTO LONGITUD (m) ANCHO ALTURA PZA TOTAL OBSERVACIONES

CALLE ALLENDE

NUMERO	CONCEPTO	UNIDAD	CADENAMIENTO	LONGITUD (m)	ANCHO	ALTURA	PZA	TOTAL	OBSERVACIONES
25	Relleno con material arena de rio en cepa, Incluye: materiales, mano de obra, acarreo de materiales al sitio de su utilización, compactación al 90% proctor y todo lo necesario para su correcta ejecución.	M3	0+000 AL 0+073	73.0000	0.60	0.30		13.1400	
TOTAL								13.1400	M3



Detalle de Cepa.

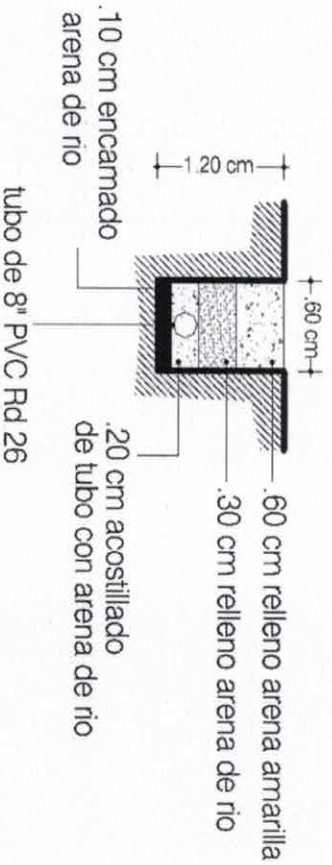

GENERADORES DE OBRA



EMPEDRADO AHOGADO EN CEMENTO, RED DE AGUA POTABLE, RED DE DRENAJE Y BANQUETAS EN EL CENTRO HISTORICO, CALLE DEGOLLADO, ALDAMA Y ALLENDE Y EMPEDRADO RUSTICO, RED DE AGUA POTABLE, RED DE DRENAJE Y BANQUETAS EN CALLE MATAMOROS.

ESTIMACION: 03 TRES

CONTRATISTA: ESTRATEGIA GRUPO CONSTRUCTOR S.A. DE C.V.

FECHA: DEL 16 DE DICIEMBRE AL 09 DE ENERO DE 2016

NUMERO	CONCEPTO	UNIDAD	CADENAMIENTO	LONGITUD (m)	ANCHO	ALTURA	PZA	TOTAL	OBSERVACIONES
--------	----------	--------	--------------	--------------	-------	--------	-----	-------	---------------

CALLE ALLENDE									
26	Relleno con material arena amarilla en cepa. Incluye: materiales, mano de obra, acarreo de materiales al sitio de su utilización, compactación al 90% proctor y todo lo necesario para su correcta ejecución.	M3	0+000 AL 0+073	73.0000	0.60	0.60		26.2800	
TOTAL								26.2800	M3



Detalle de Cepa.

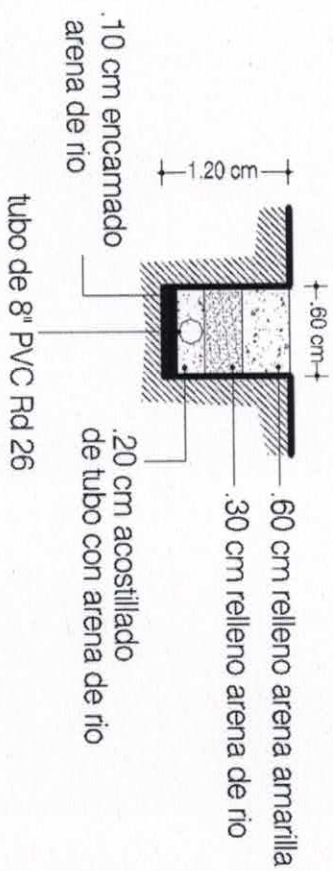

GENERADORES DE OBRA



EMPEDRADO AHOGADO EN CEMENTO, RED DE AGUA POTABLE, RED DE DRENAJE Y BANQUETAS EN EL CENTRO HISTORICO, CALLE DEGOLLADO, ALDAMA Y ALLENDE Y EMPEDRADO RUSTICO, RED DE AGUA POTABLE, RED DE DRENAJE Y BANQUETAS EN CALLE MATAMOROS.

ESTIMACION: 03 TRES

CONTRATISTA: ESTRATEGIA GRUPO CONSTRUCTOR S.A. DE C.V.

FECHA: DEL 16 DE DICIEMBRE AL 09 DE ENERO DE 2016

NUMERO	CONCEPTO	UNIDAD	CADENAMIENTO	LONGITUD (m)	ANCHO	ALTURA	PZA	TOTAL	OBSERVACIONES
--------	----------	--------	--------------	--------------	-------	--------	-----	-------	---------------

27	Tubo de PVC sanitario (8"), de 203 mm. de diametro, incluye: materiales, acarros, cortes, desperdicios, mano de obra, pruebas, equipo y herramienta.	ML	0+000 AL 0+073	73.0000				73.0000	
TOTAL								73.0000	ML

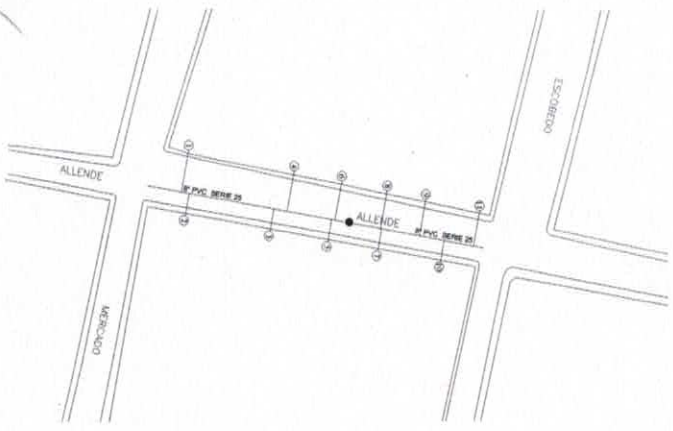

Detalle de Cepa.

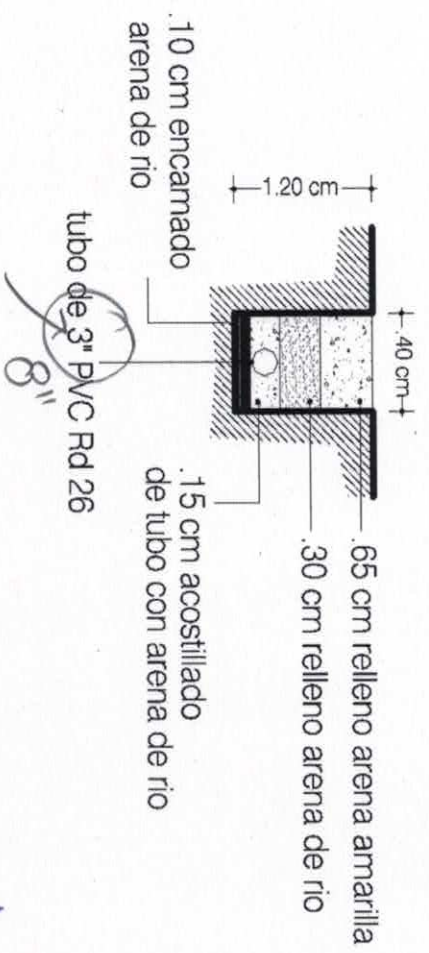

GENERADORES DE OBRA



EMPEDRADO AHOGADO EN CEMENTO, RED DE AGUA POTABLE, RED DE DRENAJE Y BANQUETAS EN EL CENTRO HISTORICO, CALLE DEGOLLADO, ALDAMA Y ALLENDE Y EMPEDRADO RUSTICO, RED DE AGUA POTABLE, RED DE DRENAJE Y BANQUETAS EN CALLE MATAMOROS.

ESTIMACION:

03 TRES

CONTRATISTA: ESTRATEGIA GRUPO CONSTRUCTOR S.A. DE C.V.

FECHA:

DEL 16 DE DICIEMBRE AL 09 DE ENERO DE 2016

NUMERO	CONCEPTO	UNIDAD	CADENAMIENTO	LONGITUD (m)	ANCHO	ALTURA	PZA	TOTAL	OBSERVACIONES
--------	----------	--------	--------------	--------------	-------	--------	-----	-------	---------------

CALLE ALLENDE									
28	Construcción de registro sanitario de seccionamiento de 1.00 m. diametro promedio x 1.00 m. de profundidad libre. Incluye: tapa de registro sanitario, materiales y mano de obra necesaria.	PZA	0+000 AL 0+073				1.00	1.0000	
							TOTAL	1.0000	PZA

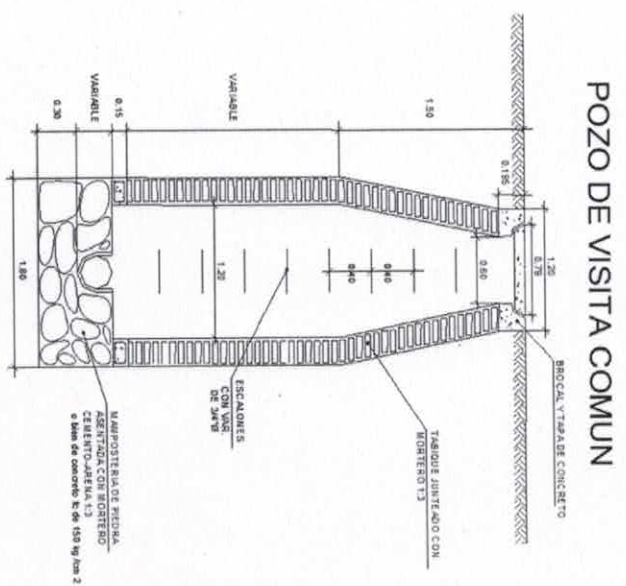

MANPOSTERIA DE PIEDRA
ACERADA CON BORTES
5 mm de concreto R. de 150 kg/cm²

ESCALONES
CON VAS
DE 30x30

TABIQUE SINTETICO CON
BORTES 15

BROCAL VITRABE CONCRETO

GENERADORES DE OBRA

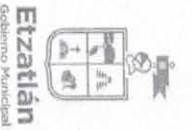

EMPEDRADO AHOGADO EN CEMENTO, RED DE AGUA POTABLE, RED DE DRENAJE Y BANQUETAS EN EL CENTRO HISTORICO, CALLE DEGOLLADO, ALDAMA Y ALLENDE Y EMPEDRADO RUSTICO, RED DE AGUA POTABLE, RED DE DRENAJE Y BANQUETAS EN CALLE MATAMOROS.

ESTIMACION:

03 TRES

CONTRATISTA: ESTRATEGIA GRUPO CONSTRUCTOR S.A. DE C.V.

FECHA:

DEL 16 DE DICIEMBRE AL 09 DE ENERO DE 2016

NUMERO	CONCEPTO	UNIDAD	CADENAMIENTO	LONGITUD (m)	ANCHO	ALTURA	PZA	TOTAL	OBSERVACIONES
--------	----------	--------	--------------	--------------	-------	--------	-----	-------	---------------

CALLE ALLENDE									
29	Acarreo de material producto de la excavación y/o demolición fuera de la obra, en camión 1er. km, incluye: carga a maquina, descarga a volteo.	M3	0+000 AL 0+073	73.0000	0.60	0.75		32.8500	
TOTAL								32.8500	M3



Detalle de Cepa.

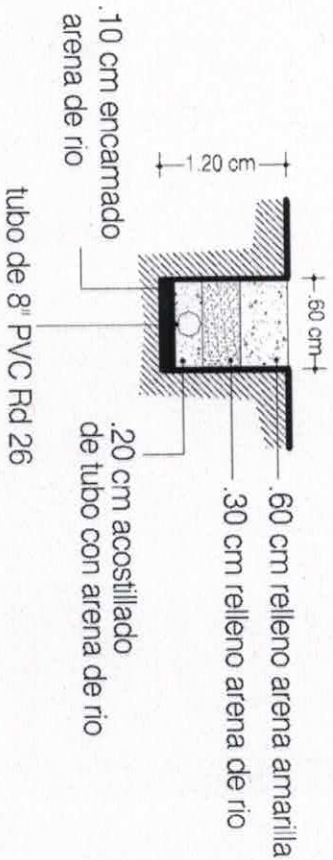

GENERADORES DE OBRA



EMPEDRADO AHOGADO EN CEMENTO, RED DE AGUA POTABLE, RED DE DRENAJE Y BANQUETAS EN EL CENTRO HISTORICO, CALLE DEGOLLADO, ALDAMA Y ALLENDE Y EMPEDRADO RUSTICO, RED DE AGUA POTABLE, RED DE DRENAJE Y BANQUETAS EN CALLE MATAMOROS.

ESTIMACION: 03 TRES

CONTRATISTA: ESTRATEGIA GRUPO CONSTRUCTOR S.A. DE C.V.

FECHA: DEL 16 DE DICIEMBRE AL 09 DE ENERO DE 2016

NUMERO	CONCEPTO	UNIDAD	CADENAMIENTO	LONGITUD (m)	ANCHO	ALTURA	PZA	TOTAL	OBSERVACIONES
--------	----------	--------	--------------	--------------	-------	--------	-----	-------	---------------

CALLE ALLENDE									
30	Descarga de drenaje domiciliaria corta de 5 m. promedio, registro en banquetta con block de concreto y mortero debidamente enladrado con registro, de 40x40x60 cms. incluye: excavacion, toma, relleno con material de banco a 30 cms y relleno con material de excavacion.	PZA	0+000 AL 0+073				11.00	11.0000	
							TOTAL	11.0000	PZA

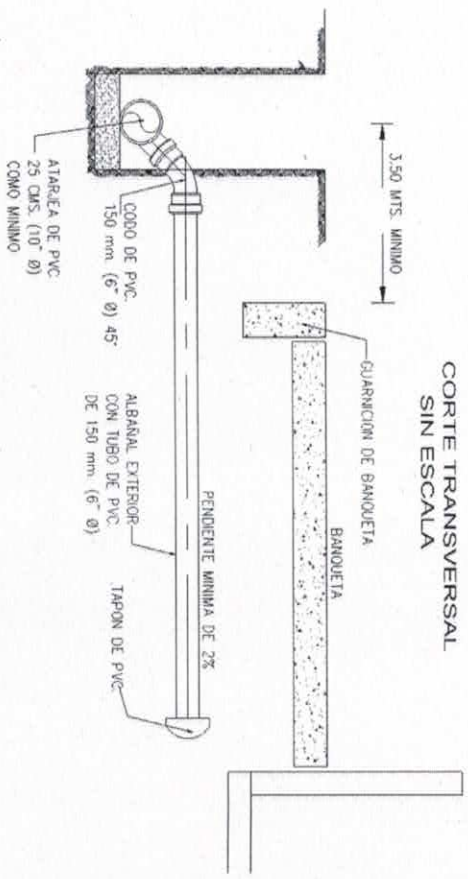
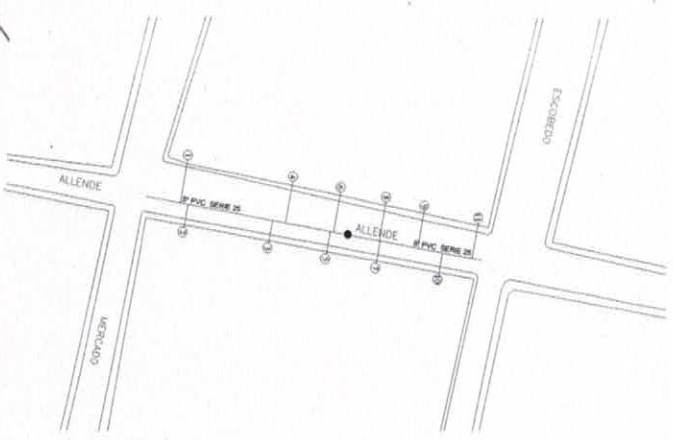

GENERADORES DE OBRA



EMPEDRADO AHOGADO EN CEMENTO, RED DE AGUA POTABLE, RED DE DRENAJE Y BANQUETAS EN EL CENTRO HISTORICO, CALLE DEGOLLADO, ALDAMA Y ALLENDE Y EMPEDRADO RUSTICO, RED DE AGUA POTABLE, RED DE DRENAJE Y BANQUETAS EN CALLE MATAMOROS.

ESTIMACION:

03 TRES

CONTRATISTA: ESTRATEGIA GRUPO CONSTRUCTOR S.A. DE C.V.

FECHA:

DEL 16 DE DICIEMBRE AL 09 DE ENERO DE 2016

NUMERO	CONCEPTO	UNIDAD	CADENAMIENTO	LONGITUD (m)	ANCHO	ALTURA	PZA	TOTAL	OBSERVACIONES
--------	----------	--------	--------------	--------------	-------	--------	-----	-------	---------------

CALLE MATAMOROS									
05	Formacion y compactacion de Base de material de banco, grava-tapelate en proporcion 7:3, con medios mecanicos, incluye: suministro, acamellonado, mezclado, tendido y compactado al 90% proctor estandar.	M2	0+100 AL 0+160	60.0000	3.70	0.15		33.3000	
TOTAL								33.3000	M2

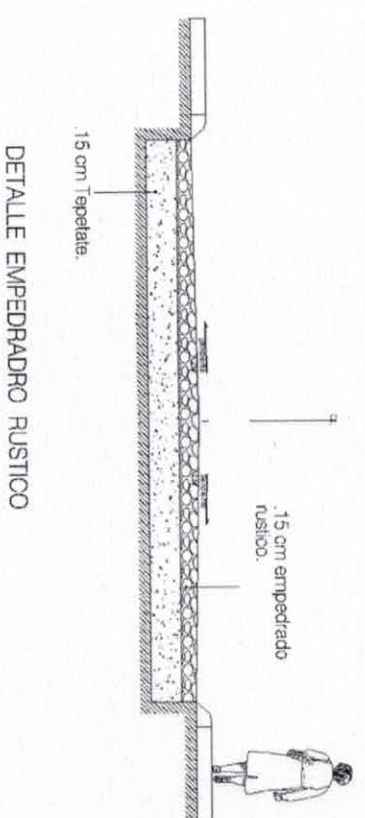
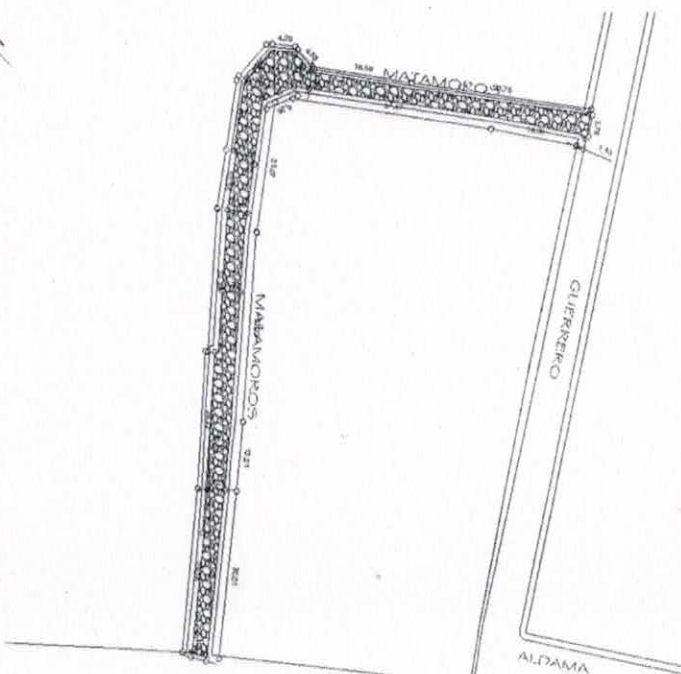

GENERADORES DE OBRA



EMPEDRADO AHOGADO EN CEMENTO, RED DE AGUA POTABLE, RED DE DRENAJE Y BANQUETAS EN EL CENTRO HISTORICO, CALLE DEGOLLADO, ALDAMA Y ALLENDE Y EMPEDRADO RUSTICO, RED DE AGUA POTABLE, RED DE DRENAJE Y BANQUETAS EN CALLE MATAMOROS.

ESTIMACION:

03 TRES

CONTRATISTA: ESTRATEGIA GRUPO CONSTRUCTOR S.A. DE C.V.

FECHA:

DEL 16 DE DICIEMBRE AL 09 DE ENERO DE 2016

NUMERO	CONCEPTO	UNIDAD	CADENAMIENTO	LONGITUD (m)	ANCHO	ALTURA	PZA	TOTAL	OBSERVACIONES
--------	----------	--------	--------------	--------------	-------	--------	-----	-------	---------------

06	Construcción de empedrado rustico con junta de tepetate, con piedra, colocado pieza por pieza a mano, incluye: mano de obra, equipo, herramienta y todo lo necesario para su correcta ejecución.	M2	0+100 AL 0+160	60.0000	3.70			222.0000	
TOTAL								222.0000	M2

2100.10 ✓

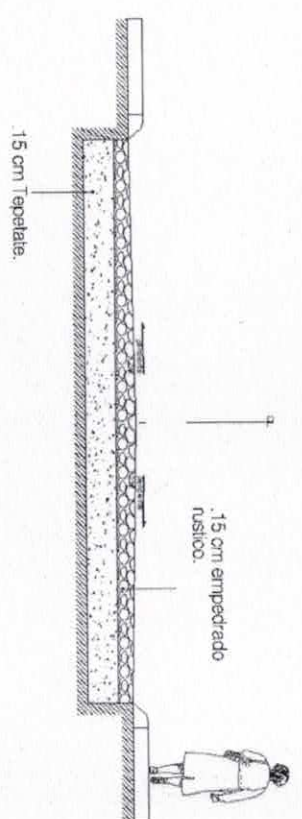
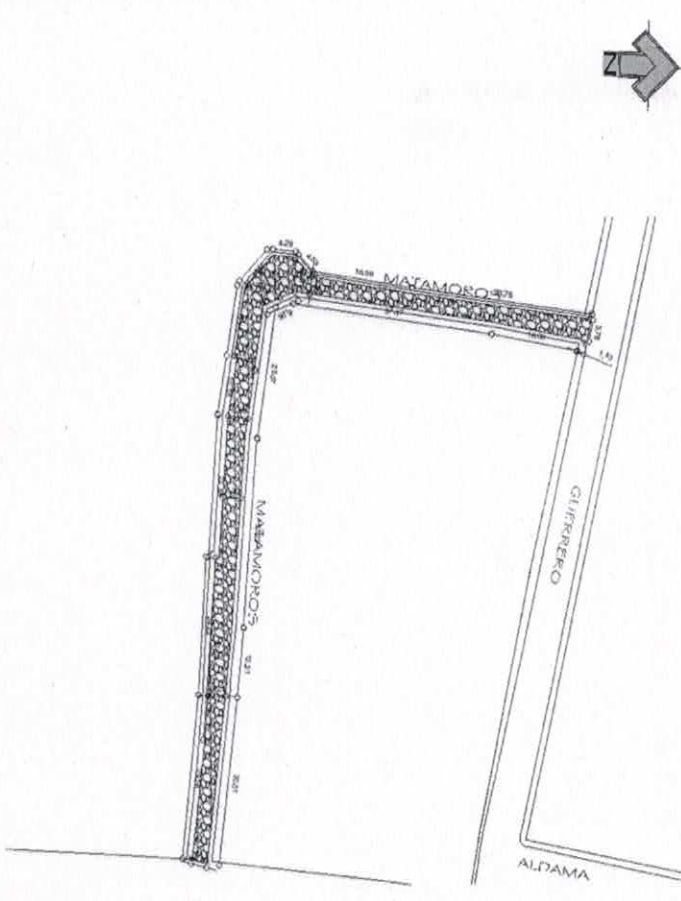

DETALLE EMPEDRADO RUSTICO

GENERADORES DE OBRA

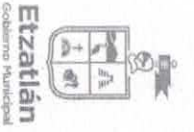

EMPEDRADO AHOGADO EN CEMENTO, RED DE AGUA POTABLE, RED DE DRENAJE Y BANQUETAS EN EL CENTRO HISTORICO, CALLE DEGOLLADO, ALDAMA Y ALLENDE Y EMPEDRADO RUSTICO, RED DE AGUA POTABLE, RED DE DRENAJE Y BANQUETAS EN CALLE MATAMOROS.

ESTIMACION:

03 TRES

CONTRATISTA: ESTRATEGIA GRUPO CONSTRUCTOR S.A. DE C.V.

FECHA:

DEL 16 DE DICIEMBRE AL 09 DE ENERO DE 2016

NUMERO	CONCEPTO	UNIDAD	CADENAMIENTO	LONGITUD (m)	ANCHO	ALTURA	PZA	TOTAL	OBSERVACIONES
--------	----------	--------	--------------	--------------	-------	--------	-----	-------	---------------

CALLE MATAMOROS									
07	Limpeza gruesa durante la obra, incluye: mano de obra, equipo y herramienta.	M2	0+000 AL 0+160	160.0000	3.70			592.0000	
TOTAL								592.0000	M2

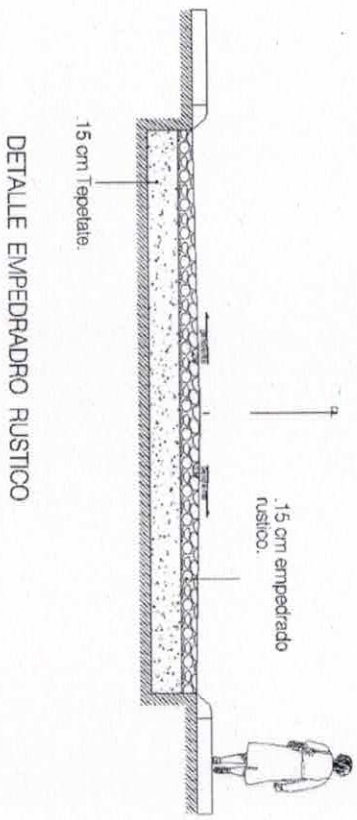
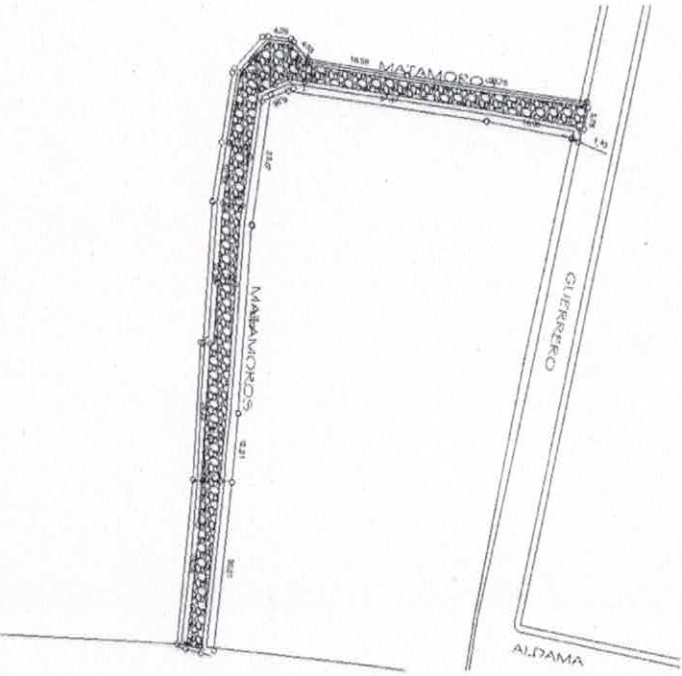

GENERADORES DE OBRA



EMPEDRADO AHOGADO EN CEMENTO, RED DE AGUA POTABLE, RED DE DRENAJE Y BANQUETAS EN EL CENTRO HISTORICO, CALLE DEGOLLADO, ALDAMA Y ALLENDE Y EMPEDRADO RUSTICO, RED DE AGUA POTABLE, RED DE DRENAJE Y BANQUETAS EN CALLE MATAMOROS.

ESTIMACION:

03 TRES

CONTRATISTA: ESTRATEGIA GRUPO CONSTRUCTOR S.A. DE C.V.

FECHA:

DEL 16 DE DICIEMBRE AL 09 DE ENERO DE 2016

NUMERO	CONCEPTO	UNIDAD	CADENAMIENTO	LONGITUD (m)	ANCHO	ALTURA	PZA	TOTAL	OBSERVACIONES
--------	----------	--------	--------------	--------------	-------	--------	-----	-------	---------------

CALLE MATAMOROS									
31	Acarreo de material producto de la excavación y/o demolición fuera de la obra, en camión 1er. km, incluir: carga a maquina, descarga a volteo.	M2	0+000 AL 0+160	100.2667	0.75	0.349	2	52.4896	
							TOTAL	52.4896	M2

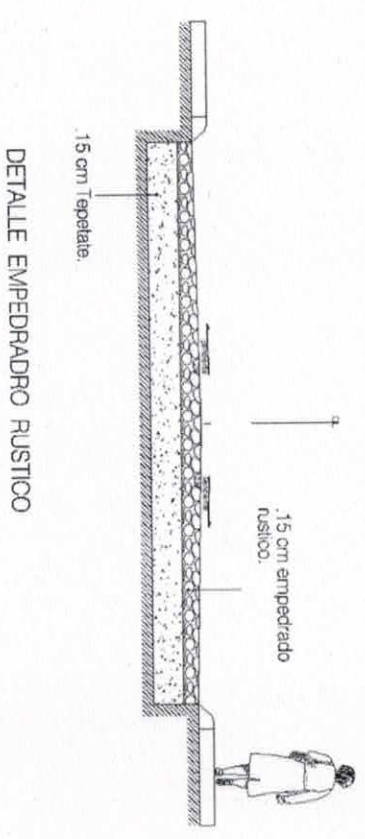
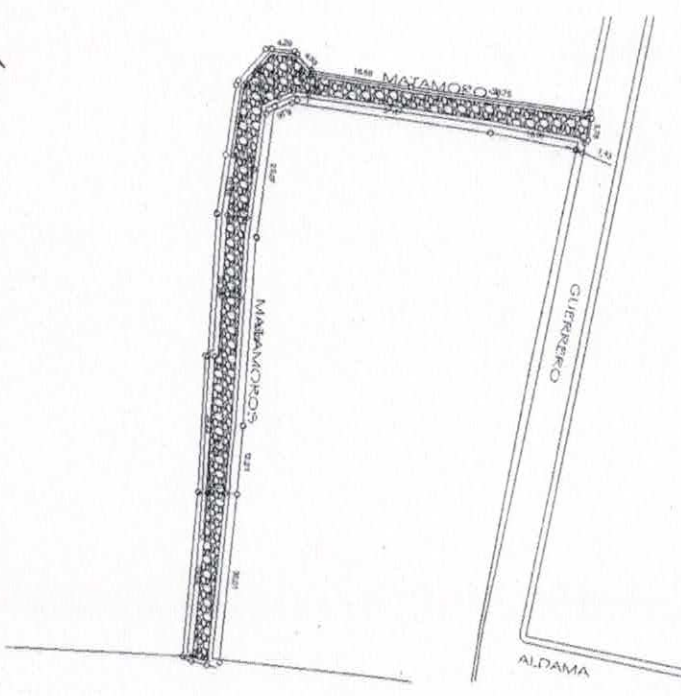

GENERADORES DE OBRA

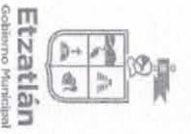

EMPEDRADO AHOGADO EN CEMENTO, RED DE AGUA POTABLE, RED DE DRENAJE Y BANQUETAS EN EL CENTRO HISTORICO, CALLE DEGOLLADO, ALDAMA Y ALLENDE Y EMPEDRADO RUSTICO, RED DE AGUA POTABLE, RED DE DRENAJE Y BANQUETAS EN CALLE MATAMOROS.

ESTIMACION:

03 TRES

CONTRATISTA: ESTRATEGIA GRUPO CONSTRUCTOR S.A. DE C.V.

FECHA:

DEL 16 DE DICIEMBRE AL 09 DE ENERO DE 2016

NUMERO	CONCEPTO	UNIDAD	CADENAMIENTO	LONGITUD (m)	ANCHO	ALTURA	PZA	TOTAL	OBSERVACIONES
--------	----------	--------	--------------	--------------	-------	--------	-----	-------	---------------

CALLE MATAMOROS										
32	Afine y compactación manual para desplante de banquetas y guarrniones. Incluye mano de obra, equipo y herramienta.	M2	0+000 AL 0+160	100.2667	0.75		2	150.400		
								TOTAL	150.400	M2

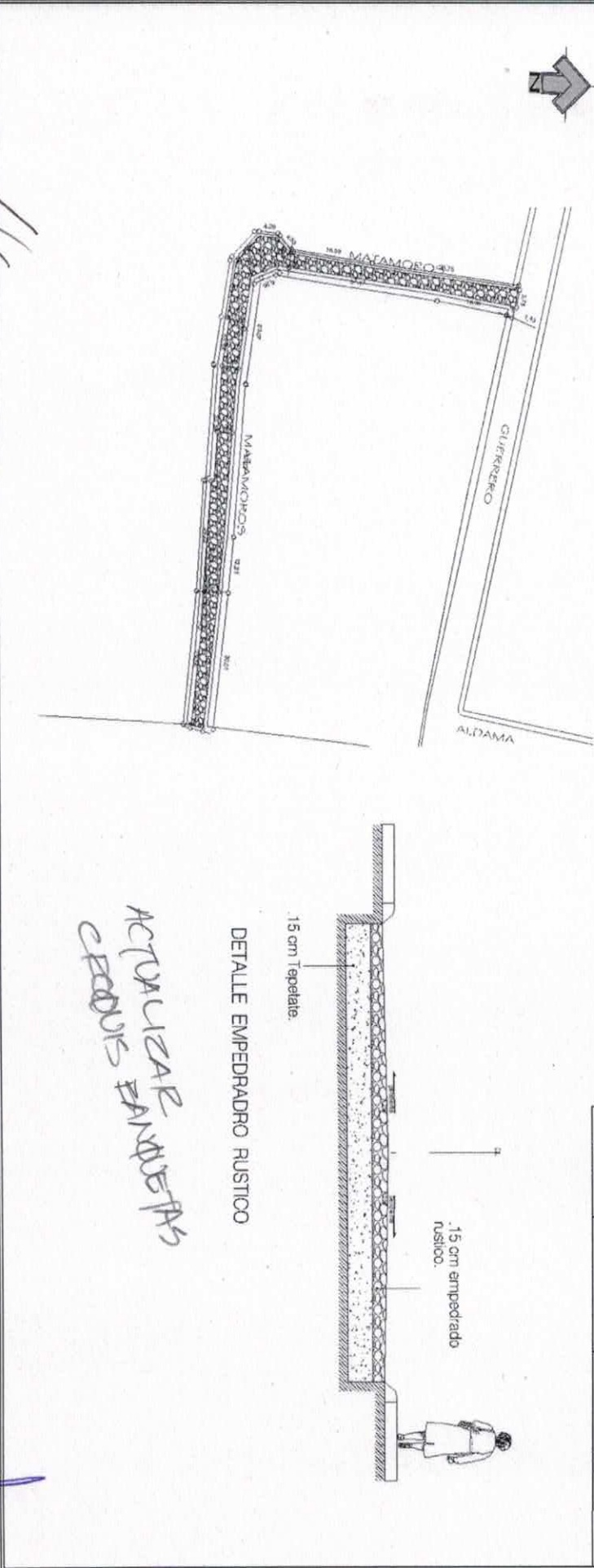

GENERADORES DE OBRA

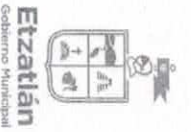

EMPEDRADO AHOGADO EN CEMENTO, RED DE AGUA POTABLE, RED DE DRENAJE Y BANQUETAS EN EL CENTRO HISTORICO, CALLE DEGOLLADO, ALDAMA Y ALLENDE Y EMPEDRADO RUSTICO, RED DE AGUA POTABLE, RED DE DRENAJE Y BANQUETAS EN CALLE MATAMOROS.

ESTIMACION:

03 TRES

CONTRATISTA: ESTRATEGIA GRUPO CONSTRUCTOR S.A. DE C.V.

FECHA:

DEL 16 DE DICIEMBRE AL 09 DE ENERO DE 2016

NUMERO	CONCEPTO	UNIDAD	CADENAMIENTO	LONGITUD (m)	ANCHO	ALTURA	PZA	TOTAL	OBSERVACIONES
--------	----------	--------	--------------	--------------	-------	--------	-----	-------	---------------

CALLE MATAMOROS									
34	Banqueta de 8 cm. de concreto de f'c=150 KG/CM2, T.M.A. 1 1/2" acabado escobillado, incluye: cimbro con cimbra metalica, colado, juntas con voleador a cada 1.50 m. curado, descibrado, materiales, mano de obra, equipo y herramienta.	M2	0+000 AL 0+160	100.2667	0.75		2	150.400	
TOTAL								150.400	M2

