



BERITA RESMI DESAIN INDUSTRI



No. 38/DI/2023

DIUMUMKAN TANGGAL
15 Agustus 2023 s.d. 14 November 2023

PENGUMUMAN BERLANGSUNG SELAMA 3 (TIGA) BULAN
PASAL 25 AYAT (1) UNDANG-UNDANG DESAIN INDUSTRI
NOMOR 31 TAHUN 2001

DITERBITKAN BULAN
Agustus 2023

DIREKTORAT HAK CIPTA DAN DESIGN INDUSTRI
DIREKTORAT JENDERAL KEKAYAAN INTELEKTUAL
KEMENTERIAN HUKUM DAN HAK ASASI MANUSIA REPUBLIK INDONESIA

DAFTAR ISI BRDI No. 38/DI/2023

15 Agustus 2023 s.d. 14 November 2023

No	Nomor Permohonan	Tanggal Penerimaan	Kelas	Judul Desain
1	A00202104288	23-DEC-21	09-03	KOTAK UNTUK KEMASAN
2	A00202301267	06-APR-23	05-05	BATIK MOTIF KATRESNAN SEMARANG
3	A00202301747	05-MAY-23	18-02	CATRIDGE UNTUK PRINTER
4	A00202301748	05-MAY-23	18-02	CATRIDGE UNTUK PRINTER
5	A00202301749	05-MAY-23	18-02	CATRIDGE UNTUK PRINTER
6	A00202301885	17-MAY-23	09-03	Kemasan
7	A00202301879	17-MAY-23	09-03	Kemasan
8	A00202302054	31-MAY-23	23-04	KIPAS ANGIN
9	A00202302070	02-JUN-23	23-04	KIPAS ANGIN LEHER
10	A00202302136	08-JUN-23	24-02	POMPA ASI MOM UUNG
11	A00202302535	23-JUN-23	09-07	Tutup Alat Pengukur
12	A00202302536	23-JUN-23	14-03	Kerangka Pemancar Tekanan
13	A00202302537	23-JUN-23	09-07	Tutup Kerangka
14	A00202302538	23-JUN-23	14-03	Kerangka Pemancar Suhu
15	A00202302719	07-JUL-23	12-08	SEPEDA MOTOR
16	A00202302744	10-JUL-23	25-01	BATU BATA KRISTAL
17	A00202302908	17-JUL-23	02-03	VISOR PELINDUNG WAJAH/ MATA
18	A00202302906	17-JUL-23	02-03	VENTILASI ATAS (TOP VENT) HELM
19	A00202302907	17-JUL-23	02-03	VENTILASI ATAS (TOP VENT) HELM
20	A00202303007	21-JUL-23	31-00	ALAT PENGERING PASCA PANEN DENGAN SISTEM DEHUMIDIFIER KAPASITAS 1 PK TIPE KONDENSOR DAN EVAPORATOR GANDA
21	A00202303053	25-JUL-23	14-03	PESAWAT TELEPON YANG DAPAT DIPINDAH-PINDAHKAN (MOBILE PHONE)
22	A00202303050	25-JUL-23	14-03	PESAWAT TELEPON YANG DAPAT DIPINDAH-PINDAHKAN (MOBILE PHONE)
23	A00202303052	25-JUL-23	14-03	PESAWAT TELEPON YANG DAPAT DIPINDAH-PINDAHKAN (MOBILE PHONE)
24	A00202303051	25-JUL-23	14-03	PESAWAT TELEPON YANG DAPAT DIPINDAH-PINDAHKAN (MOBILE)
25	A00202303156	29-JUL-23	19-08	LABEL KEMASAN
26	A00202303168	31-JUL-23	19-06	DESAIN BATIK KOMBINASI MOTIF BERKISAR BOYO NGAKAK
27	A00202303229	04-AUG-23	05-05	KAIN
28	A00202303226	04-AUG-23	08-99	Gagang Sabit
29	A00202303224	04-AUG-23	12-16	DUDUKAN SHOCK BREAKER DEPAN
30	A00202303225	04-AUG-23	12-16	DUDUKAN SHOCK BREAKER BELAKANG

31	A00202303228	04-AUG-23	05-05	KAIN
32	A00202303230	04-AUG-23	05-05	KAIN
33	A00202303232	05-AUG-23	01-01	KUE LIDI
34	A00202303234	06-AUG-23	25-02	PANEL DINDING
35	A00202303238	07-AUG-23	02-02	KAOS
36	A00202303239	07-AUG-23	02-02	KAOS
37	A00202303235	07-AUG-23	12-16	VELG SEPEDA MOTOR
38	A00202303236	07-AUG-23	08-08	SEGEL REGULATOR
39	A00202303263	08-AUG-23	21-01	WAYANG KULIT
40	A00202303267	08-AUG-23	21-01	WAYANG KULIT
41	A00202303266	08-AUG-23	21-01	WAYANG KULIT
42	A00202303253	08-AUG-23	19-06	Pulpen Gel GP-334 (Shokyo 7)
43	A00202303255	08-AUG-23	19-06	Pulpen Gel GP-340 (Stone)
44	A00202303248	08-AUG-23	19-06	Pulpen Roller RRP-360
45	A00202303256	08-AUG-23	19-06	Pulpen Gel GP-337 (Paspem Gel)
46	A00202303249	08-AUG-23	19-06	Pulpen Roller RRP-323
47	A00202303259	08-AUG-23	10-01	JAM ALARM ALCL-605
48	A00202303245	08-AUG-23	12-11	Sepeda listrik
49	A00202303257	08-AUG-23	18-01	KALKULATOR CC-56
50	A00202303265	08-AUG-23	21-01	WAYANG KULIT
51	A00202303246	08-AUG-23	09-01	TERMOS
52	A00202303258	08-AUG-23	18-01	KALKULATOR CC-55CO
53	A00202303247	08-AUG-23	19-02	Bak Stempel (Stamp Pad) STPD-0-21
54	A00202303293	09-AUG-23	03-01	Audrey Chain Bag
55	A00202303283	09-AUG-23	09-05	KEMASAN
56	A00202303278	09-AUG-23	27-04	KOREK API GAS DENGAN MOTIF BATIK CAPUNG MEMILKI FILOSOFI RAMA LINGKUNGAN
57	A00202303296	09-AUG-23	03-01	Alva Sling Bag
58	A00202303273	09-AUG-23	02-03	KACA HELM
59	A00202303318	10-AUG-23	03-01	Izzy Sling Bag
60	A00202303316	10-AUG-23	03-01	Kate Bag
61	A00202303306	10-AUG-23	21-01	MOBIL MAINAN
62	A00202303335	11-AUG-23	13-02	STASIUN PENUKARAN BATERAI KENDARAAN LISTRIK UMUM
63	A00202303336	11-AUG-23	03-01	Yura Tritone Bag
64	A00202303337	11-AUG-23	03-01	Nena Bag
65	A00202303338	11-AUG-23	03-01	Izzy Micro Bag
66	A00202303339	11-AUG-23	03-01	Luana Bag
67	A00202303348	12-AUG-23	12-16	DUDUKAN PENUMPY (PENOPANG) SUSPENSI ATAS

68	A00202303346	12-AUG-23	12-16	DUDUKAN PENUMPUS (PENOPANG) SUSPENSIF ATAS
69	A00202303347	12-AUG-23	12-16	DUDUKAN PENUMPUS (PENOPANG) SUSPENSIF ATAS
70	A00202303352	12-AUG-23	12-05	Alat Pengangkut Drum
71	A00202303376	14-AUG-23	19-06	PENANDA BERWARNA HL-69-6
72	A00202303355	14-AUG-23	09-03	KEMASAN
73	A00202303375	14-AUG-23	19-06	PENA JEL GP-333 (Shokyo 6)
74	A00202303377	14-AUG-23	19-06	PENA JEL GP-361 (Sofugu)
75	A00202303369	14-AUG-23	08-03	CUTTER CU-506
76	A00202303379	14-AUG-23	19-06	PENA JEL GP-294 (ShoVanna)
77	A00202303354	14-AUG-23	09-03	KEMASAN
78	A00202303357	14-AUG-23	12-16	KOTAK PENYIMPAN BARANG PADA KENDARAAN BERMOTOR
79	A00202303356	14-AUG-23	12-16	KOTAK PENYIMPAN BARANG PADA KENDARAAN BERMOTOR
80	A00202303378	14-AUG-23	19-02	WADAH DOKUMEN DT-AB25

Jakarta, 15 Agustus 2023
Kepala Seksi Klasifikasi dan Publikasi



M. Insan Kamil, S. Kom. NIP.
197801262005011001

(19) ID

(51) Klasifikasi Locarno : 09-03

(21) No. Permohonan DI : A00202104288

(22) Tanggal Penerimaan Permohonan DI :
23 Desember 2021

(30) Data Prioritas :

(31) Nomor (32) Tanggal (33) Negara
30-2021-0049510 20 Oktober 2021 KR

(43) Tanggal Pengumuman DI :
15 Agustus 2023

(71) Nama dan Alamat Pemohon Desain Industri:

Taewoong Food Co., Ltd.
21, Daegeum-ro 196beon-gil, Daeso-myeon, Eumseong-
gun, Chungcheongbuk-do, Republic of Korea Republic of
Korea

(72) Nama Pendesain :
Chang Hyun Joo, KR

(74) Nama dan Alamat Konsultan Desain Industri :
Nadia Ambadar S.H.
Jl. Proklamasi No. 79, Pegangsaan, Menteng, Jakarta

(54) Judul Desain Industri : KOTAK UNTUK KEMASAN

(57) Klaim :
Konfigurasi, Komposisi Garis



Tampak Perspektif



Tampak Atas



Tampak Bawah



Tampak Depan



Tampak Belakang



Tampak Samping

(19) ID

(51) Klasifikasi Locarno : 05-05

(21) No. Permohonan DI : A00202301267

(22) Tanggal Penerimaan Permohonan DI :
06 April 2023

(30) Data Prioritas :
(31) Nomor (32) Tanggal (33) Negara

(43) Tanggal Pengumuman DI :
15 Agustus 2023

(71) Nama dan Alamat Pemohon Desain Industri:
UNIVERSITAS SEMRANG
JL SOEKARNO HATTA RT.7/RW7 - TLOGOSARI - KEC
CANDISARI - KOTA SEMARANG Indonesia

(72) Nama Pendesain :
CITRA INTAN PERMATASARI, ID

(74) Nama dan Alamat Konsultan Desain Industri :

(54) Judul Desain Industri :
BATIK MOTIF KATRESNAN SEMARANG

(57) Klaim :
Komposisi Garis, Komposisi Warna, Konfigurasi

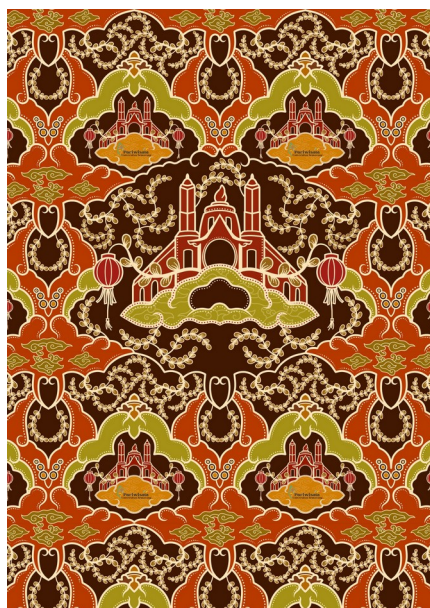

Tampak Perspektif

Tampak Atas

Tampak Bawah

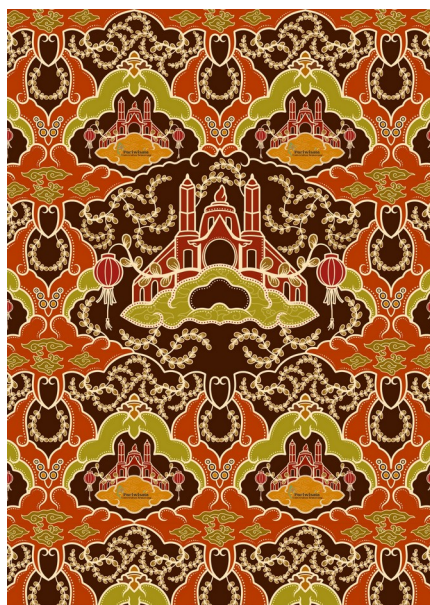

Tampak Depan



Tampak Belakang

Tampak Samping

(19) ID

(51) Klasifikasi Locarno : 18-02

(21) No. Permohonan DI : A00202301747

(22) Tanggal Penerimaan Permohonan DI :
05 Mei 2023

(30) Data Prioritas :

(31) Nomor	(32) Tanggal	(33) Negara
29/859,091	07 November 2022	US

(43) Tanggal Pengumuman DI :
15 Agustus 2023

(71) Nama dan Alamat Pemohon Desain Industri:
Videojet Technologies Inc.
1500 N. Mittel Boulevard, Wood Dale, Illinois 60191-
1073, United States of America United States of America

(72) Nama Pendesain :
Qaisar IMRAN,US Peter NGUYEN,US
Yong WANG,US

(74) Nama dan Alamat Konsultan Desain Industri :
Marolita Setiati
PT SPRUSON FERGUSON INDONESIA, Graha
Paramita 3B Floor Zona D Jl. Denpasar Raya Blok D2 Kav.8
Kuningan

(54) Judul Desain Industri : CATRIDGE UNTUK PRINTER

(57) Klaim :
Bentuk,Konfigurasi

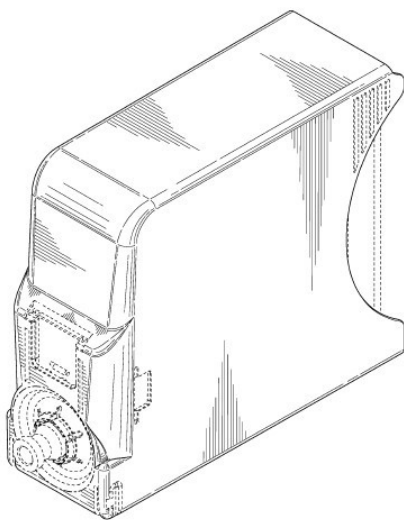

Tampak Perspektif



Tampak Atas

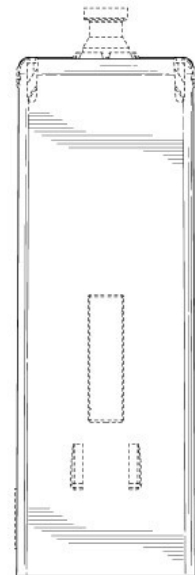

Tampak Bawah

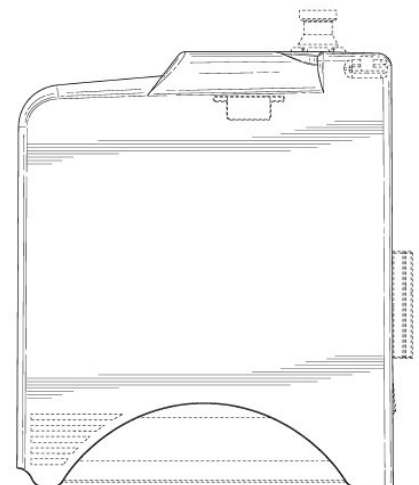
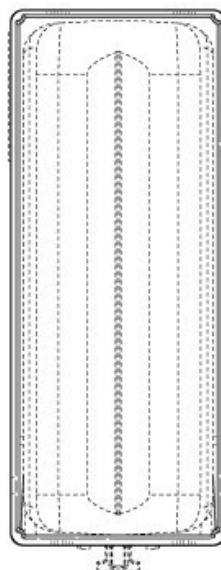
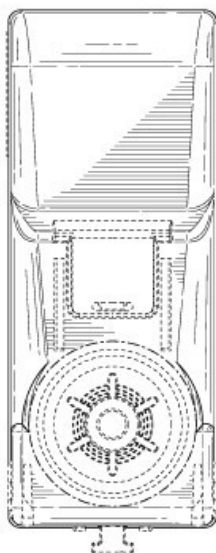

Tampak Depan

Tampak Belakang

Tampak Samping

(19) ID

(51) Klasifikasi Locarno : 18-02

(21) No. Permohonan DI : A00202301748

(22) Tanggal Penerimaan Permohonan DI :
05 Mei 2023

(30) Data Prioritas :

(31) Nomor	(32) Tanggal	(33) Negara
29/859,091	07 November 2022	US

(43) Tanggal Pengumuman DI :
15 Agustus 2023

(71) Nama dan Alamat Pemohon Desain Industri:
Videojet Technologies Inc.
1500 N. Mittel Boulevard, Wood Dale, Illinois 60191-
1073, United States of America United States of America

(72) Nama Pendesain :
Qaisar IMRAN,US Peter NGUYEN,US
Yong WANG,US

(74) Nama dan Alamat Konsultan Desain Industri :
Marolita Setiati
PT SPRUSON FERGUSON INDONESIA, Graha
Paramita 3B Floor Zona D Jl. Denpasar Raya Blok D2 Kav.8
Kuningan

(54) Judul Desain Industri : CATRIDGE UNTUK PRINTER

(57) Klaim :
Bentuk,Konfigurasi

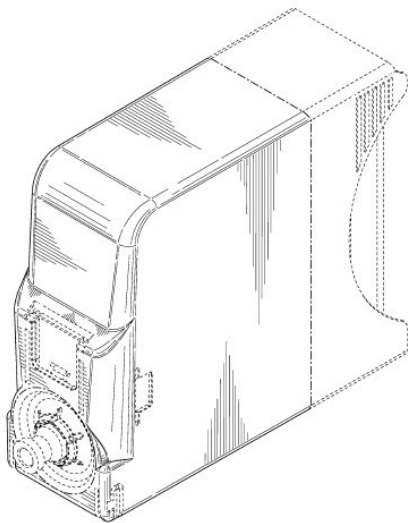

Tampak Perspektif



Tampak Atas

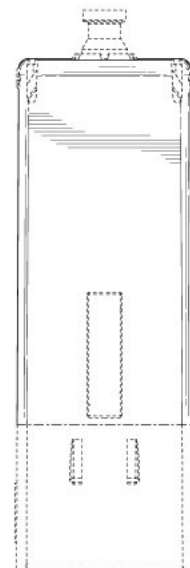

Tampak Bawah

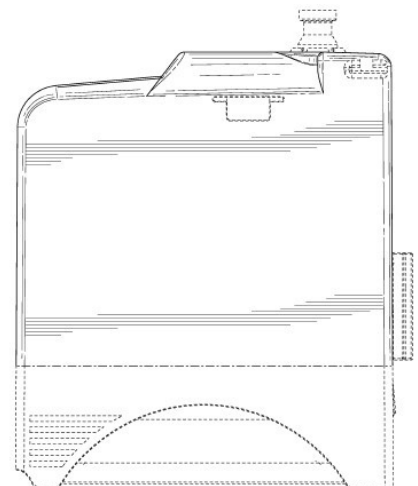
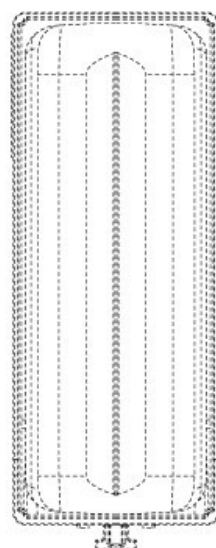
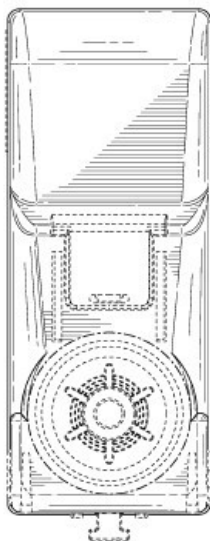

Tampak Depan

Tampak Belakang

Tampak Samping

(19) ID

(51) **Klasifikasi Locarno : 18-02**

(21) **No. Permohonan DI :** A00202301749

(22) **Tanggal Penerimaan Permohonan DI :**
05 Mei 2023

(30) **Data Prioritas :**

(31) Nomor	(32) Tanggal	(33) Negara
29/859,091	07 November 2022	US

(43) **Tanggal Pengumuman DI :**
15 Agustus 2023

(71) **Nama dan Alamat Pemohon Desain Industri:**
Videojet Technologies Inc.
1500 N. Mittel Boulevard, Wood Dale, Illinois 60191-
1073, United States of America United States of America

(72) **Nama Pendesain :**
Qaisar IMRAN,US Peter NGUYEN,US
Yong WANG,US

(74) **Nama dan Alamat Konsultan Desain Industri :**
Marolita Setiati
PT SPRUSON FERGUSON INDONESIA, Graha
Paramita 3B Floor Zona D Jl. Denpasar Raya Blok D2 Kav.8
Kuningan

(54) **Judul Desain Industri :** CATRIDGE UNTUK PRINTER

(57) **Klaim :**
Bentuk,Konfigurasi

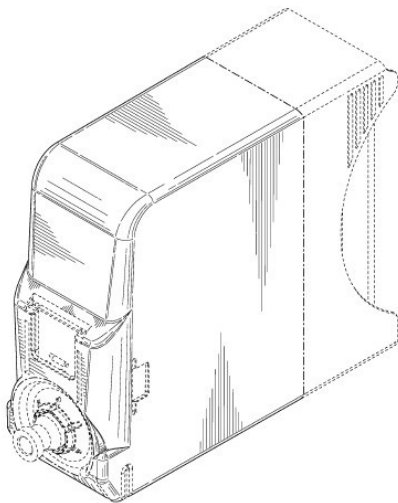

Tampak Perspektif



Tampak Atas

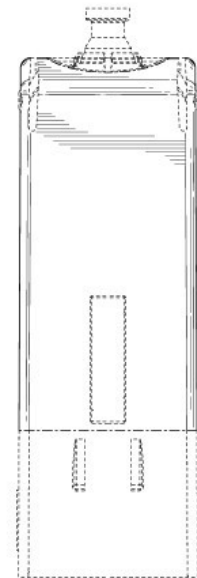

Tampak Bawah

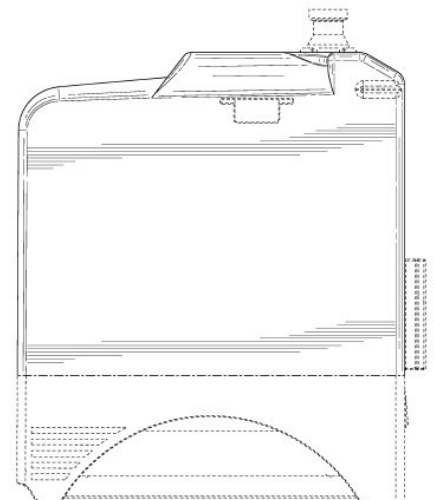
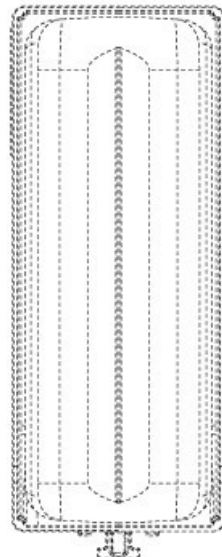
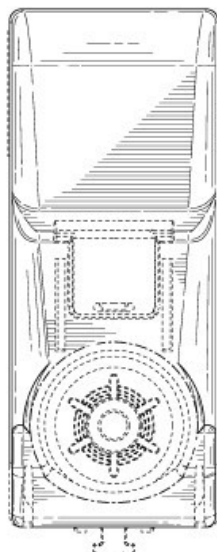

Tampak Depan

Tampak Belakang

Tampak Samping

(19) ID

(51) Klasifikasi Locarno : 09-03

(21) No. Permohonan DI : A00202301885

(22) Tanggal Penerimaan Permohonan DI :
17 Mei 2023

(30) Data Prioritas :

(31) Nomor (32) Tanggal (33) Negara

(43) Tanggal Pengumuman DI :
15 Agustus 2023

(71) Nama dan Alamat Pemohon Desain Industri:

PT. Hansel Duta Grafikatama

Jl. Raya Perancis Pergudangan 8 No. 8 RT. 001 / 005
Indonesia

(72) Nama Pendesain :

William Tjoa, ID

(74) Nama dan Alamat Konsultan Desain Industri :

(54) Judul Desain

Industri :

Kemasan

(57) Klaim :

Bentuk, Konfigurasi, Komposisi Garis, Komposisi Warna



Tampak Perspektif



Tampak Atas



Tampak Bawah



Tampak Depan



Tampak Belakang



Tampak Samping

(19) ID

(51) Klasifikasi Locarno : 09-03

(21) No. Permohonan DI : A00202301879

(22) Tanggal Penerimaan Permohonan DI :
17 Mei 2023

(30) Data Prioritas :
(31) Nomor (32) Tanggal (33) Negara

(43) Tanggal Pengumuman DI :
15 Agustus 2023

(71) Nama dan Alamat Pemohon Desain Industri:
PT. Hansel Duta Grafikatama
Jl. Raya Perancis Pergudangan 8 No. 8 RT.001 / 005
Indonesia

(72) Nama Pendesain :
William Tjoa, ID

(74) Nama dan Alamat Konsultan Desain Industri :

(54) Judul Desain Industri : Kemasan

(57) Klaim :
Bentuk, Konfigurasi, Komposisi Garis, Komposisi Warna



Tampak Perspektif



Tampak Atas



Tampak Bawah



Tampak Depan



Tampak Belakang



Tampak Samping

(19) ID

(51) Klasifikasi Locarno : 23-04

(21) No. Permohonan DI : A00202302054

(22) Tanggal Penerimaan Permohonan DI :
31 Mei 2023

(30) Data Prioritas :

(31) Nomor	(32) Tanggal	(33) Negara
202230805149.2	01 Desember 2022	CN

(43) Tanggal Pengumuman DI :
15 Agustus 2023

(71) Nama dan Alamat Pemohon Desain Industri:
Shenzhen Maiyue Intelligent Technology Co., Ltd
901&902, Building A, Zhong'an Science Park, No. 117,
Huaning Road, Xinshi Community, Dalang Street, Longhua
District, Shenzhen China

(72) Nama Pendesain :
Feng HU ,CN

(74) Nama dan Alamat Konsultan Desain Industri :
Marodin Sijabat
Adastra An Intellectual Property Firm Epi Walk Building 3
rd Floor Jl. HR Rasuna Said No. 306, Rt 2/Rw 5 Karet
Kuningan Setia Budi

(54) Judul Desain Industri : KIPAS ANGIN

(57) Klaim :
Bentuk,Konfigurasi



Tampak Perspektif

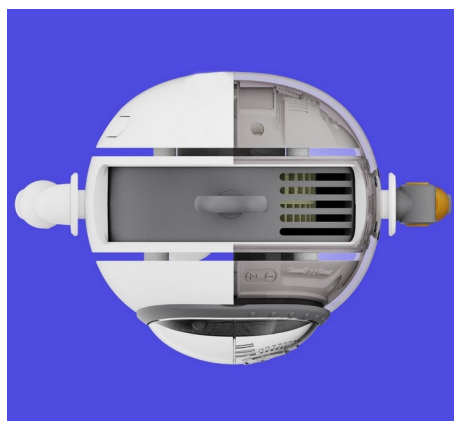

Tampak Atas

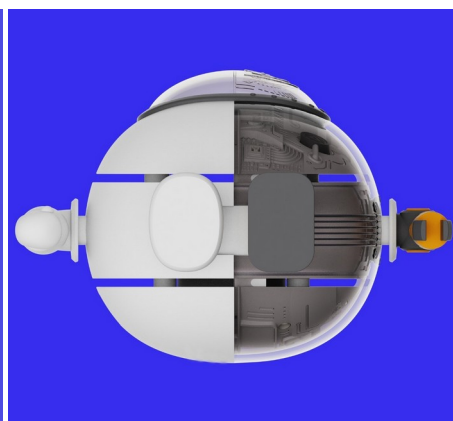

Tampak Bawah



Tampak Depan



Tampak Belakang

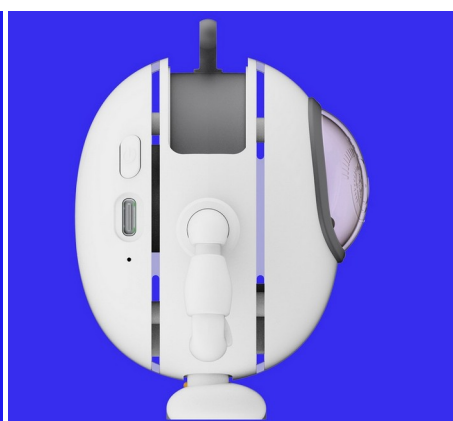

Tampak Samping

(19) ID

(51) Klasifikasi Locarno : 23-04

(21) No. Permohonan DI : A00202302070

(22) Tanggal Penerimaan Permohonan DI :
02 Juni 2023

(30) Data Prioritas :

(31) Nomor	(32) Tanggal	(33) Negara
202230822741.3	08 Desember 2022	CN

(43) Tanggal Pengumuman DI :
15 Agustus 2023

(71) Nama dan Alamat Pemohon Desain Industri:
Shenzhen Maiyue Intelligent Technology Co., Ltd
901&902, Building A, Zhong'an Science Park, No. 117,
Huaning Road, Xinshi Community, Dalang Street, Longhua
District, Shenzhen China

(72) Nama Pendesain :
Feng HU ,CN

(74) Nama dan Alamat Konsultan Desain Industri :
Marodin Sijabat
Adastra An Intellectual Property Firm Epi Walk Building 3
rd Floor Jl. HR Rasuna Said No. 306, Rt 2/Rw 5 Karet
Kuningan Setia Budi

(54) Judul Desain Industri : KIPAS ANGIN LEHER

(57) Klaim :
Bentuk,Konfigurasi



Tampak Perspektif

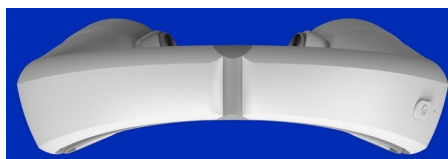

Tampak Atas

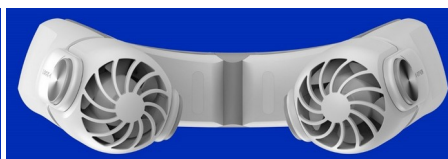

Tampak Bawah



Tampak Depan



Tampak Belakang



Tampak Samping

(19) ID

(51) Klasifikasi Locarno : 24-02

(21) No. Permohonan DI : A00202302136

(22) Tanggal Penerimaan Permohonan DI :
08 Juni 2023

(30) Data Prioritas :
(31) Nomor (32) Tanggal (33) Negara

(43) Tanggal Pengumuman DI :
15 Agustus 2023

(71) Nama dan Alamat Pemohon Desain Industri:
PT. IBU ANAK SUKSES
JL. Gunung Sahari Raya No. 1 Blok B No. 16, RT. 16 /
RW. 3 Gunung Sahari Utara Jakarta Pusat, DKI Jakarta 10720
Indonesia

(72) Nama Pendesain :
RURI IZZAH HASYYATI, ID

(74) Nama dan Alamat Konsultan Desain Industri :

(54) Judul Desain Industri : POMPA ASI MOM UUNG

(57) Klaim :
Bentuk, Konfigurasi, Komposisi Garis, Komposisi Warna



Tampak Perspektif



Tampak Atas

Tampak Bawah



Tampak Depan

Tampak Belakang

Tampak Samping

(19) ID

(51) Klasifikasi Locarno : 09-07

(21) No. Permohonan DI : A00202302535

(22) Tanggal Penerimaan Permohonan DI :
23 Juni 2023

(30) Data Prioritas :

(31) Nomor	(32) Tanggal	(33) Negara
29/869385	29 Desember 2022	US

(43) Tanggal Pengumuman DI :
15 Agustus 2023

(71) Nama dan Alamat Pemohon Desain Industri:
Rosemount Inc.
6021 Innovation Boulevard, Shakopee, Minnesota,
55379, United States of America United States of America

(72) Nama Pendesain :
George HAUSLER,US Jeffrey A. COTA ,US
Jacob D. HOLM,US Chad M. MCGUIRE,US
Steven J. MCCOY,US Christopher L. ERIKSEN,US

(74) Nama dan Alamat Konsultan Desain Industri :
Risti Wulansari
KMO Building, Floor 05 Suite 502 Jalan Kyai Maja No 1
RT03/RW08

(54) Judul Desain Industri : Tutup Alat Pengukur

(57) Klaim :
Bentuk,Konfigurasi,Komposisi Garis

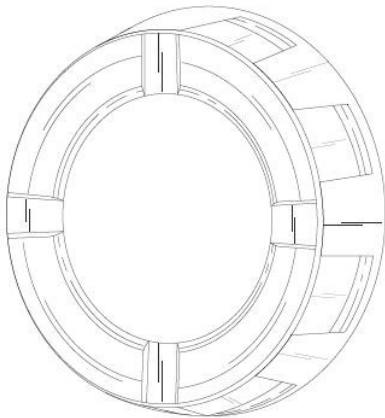

Tampak Perspektif

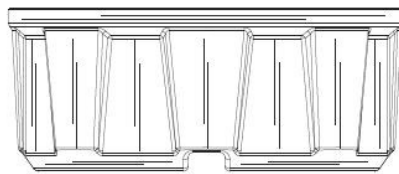

Tampak Atas

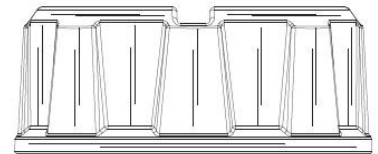

Tampak Bawah

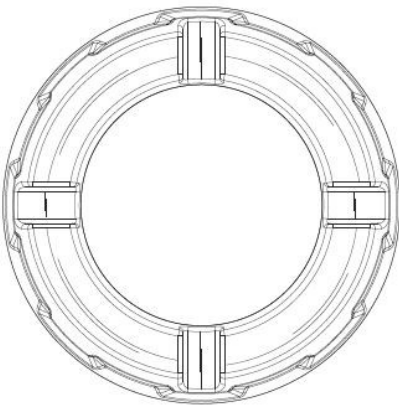

Tampak Depan

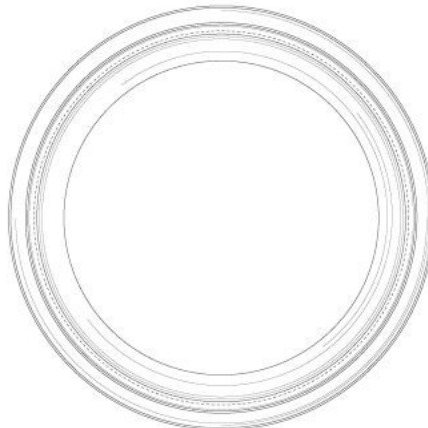

Tampak Belakang

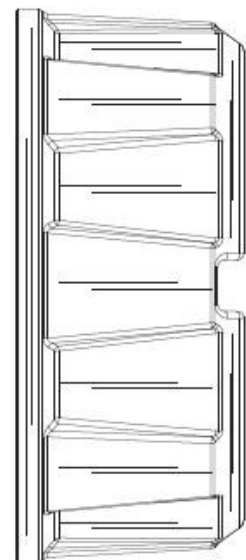

Tampak Samping

(19) ID

(51) Klasifikasi Locarno : 14-03

(21) No. Permohonan DI : A00202302536

(22) Tanggal Penerimaan Permohonan DI :
23 Juni 2023

(30) Data Prioritas :

(31) Nomor	(32) Tanggal	(33) Negara
29/869388	29 Desember 2022	US

(43) Tanggal Pengumuman DI :
15 Agustus 2023

(71) Nama dan Alamat Pemohon Desain Industri:
Rosemount Inc.
6021 Innovation Boulevard, Shakopee, Minnesota,
55379, United States of America United States of America

(72) Nama Pendesain :
George HAUSLER,US Jeffrey A. COTA ,US
Jacob D. HOLM,US Chad M. MCGUIRE,US
Steven J. MCCOY,US Christopher L. ERIKSEN,US

(74) Nama dan Alamat Konsultan Desain Industri :
Risti Wulansari
KMO Building, Floor 05 Suite 502 Jalan Kyai Maja No 1
RT03/RW08

(54) Judul Desain Industri : Kerangka Pemancar Tekanan

(57) Klaim :
Bentuk,Konfigurasi,Komposisi Garis

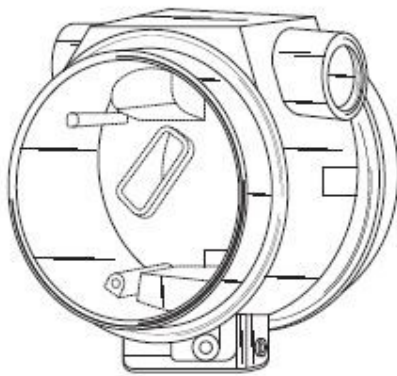

Tampak Perspektif

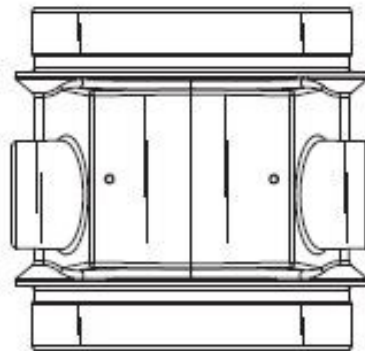

Tampak Atas

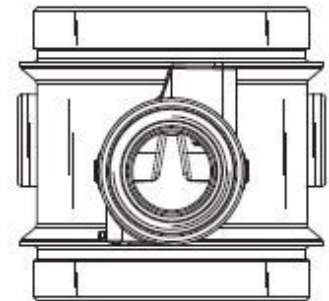

Tampak Bawah

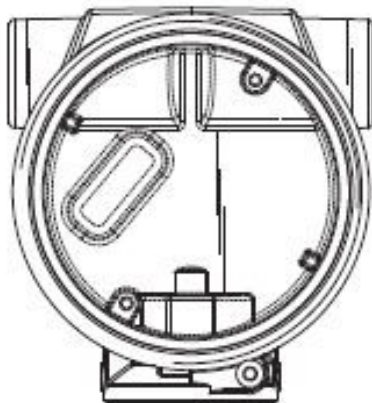

Tampak Depan

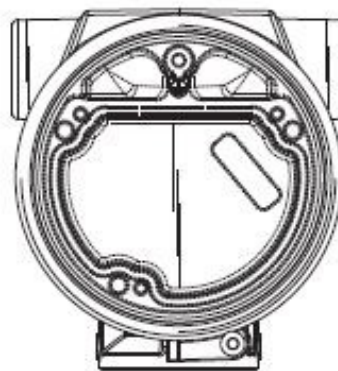

Tampak Belakang

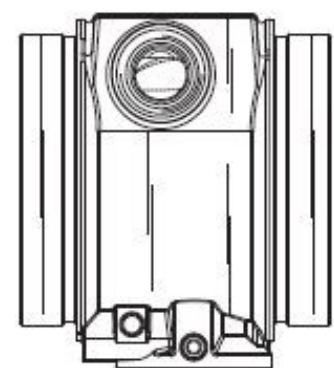

Tampak Samping

(19) ID

(51) Klasifikasi Locarno : 09-07

(21) No. Permohonan DI : A00202302537

(22) Tanggal Penerimaan Permohonan DI :
23 Juni 2023

(30) Data Prioritas :

(31) Nomor	(32) Tanggal	(33) Negara
29/869386	29 Desember 2022	US

(43) Tanggal Pengumuman DI :
15 Agustus 2023

(71) Nama dan Alamat Pemohon Desain Industri:
Rosemount Inc.
6021 Innovation Boulevard, Shakopee, Minnesota,
55379, United States of America United States of America

(72) Nama Pendesain :
George HAUSLER,US Jeffrey A. COTA ,US
Jacob D. HOLM,US Chad M. MCGUIRE,US
Steven J. MCCOY,US Christopher L. ERIKSEN,US

(74) Nama dan Alamat Konsultan Desain Industri :
Risti Wulansari
KMO Building, Floor 05 Suite 502 Jalan Kyai Maja No 1
RT03/RW08

(54) Judul Desain Industri :
Tutup Kerangka

(57) Klaim :
Bentuk,Konfigurasi,Komposisi Garis

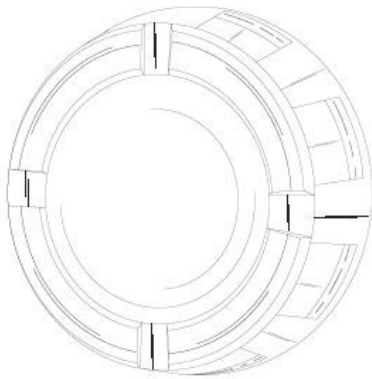

Tampak Perspektif

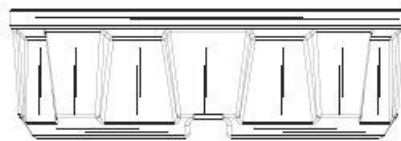

Tampak Atas

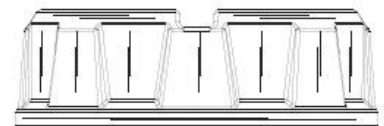

Tampak Bawah

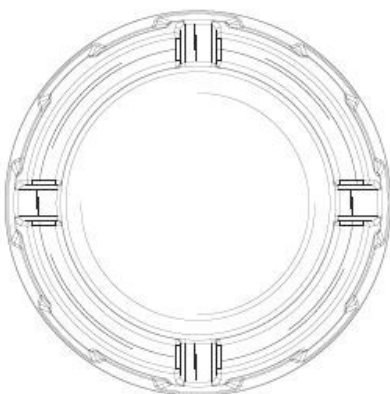

Tampak Depan

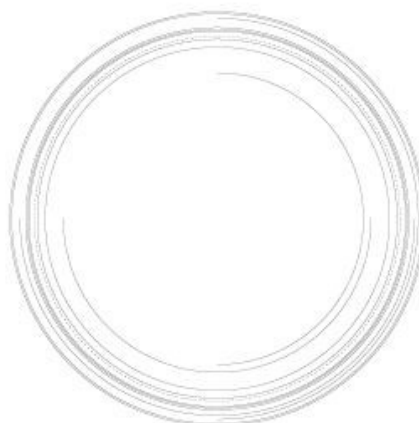

Tampak Belakang

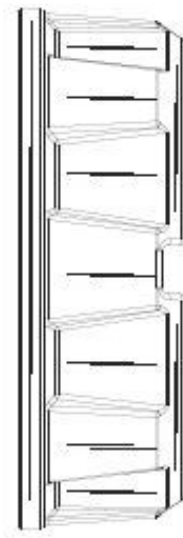

Tampak Samping

(19) ID

(51) Klasifikasi Locarno : 14-03

(21) No. Permohonan DI : A00202302538

(22) Tanggal Penerimaan Permohonan DI :
23 Juni 2023

(30) Data Prioritas :

(31) Nomor	(32) Tanggal	(33) Negara
29/869383	29 Desember 2022	US

(43) Tanggal Pengumuman DI :
15 Agustus 2023

(71) Nama dan Alamat Pemohon Desain Industri:

Rosemount Inc.
6021 Innovation Boulevard, Shakopee, Minnesota,
55379, United States of America United States of America

(72) Nama Pendesain :

George HAUSLER,US	Jeffrey A. COTA,US
Jacob D. HOLM,US	Chad M. MCGUIRE,US
Steven J. MCCOY,US	Christopher L. ERIKSEN,US

(74) Nama dan Alamat Konsultan Desain Industri :

Risti Wulansari
KMO Building, Floor 05 Suite 502 Jalan Kyai Maja No 1
RT03/RW08

(54) Judul Desain Industri : Kerangka Pemancar Suhu

(57) Klaim :
Bentuk,Konfigurasi,Komposisi Garis

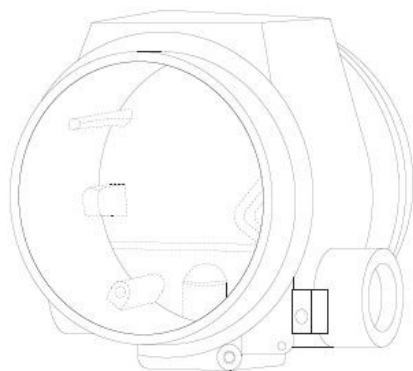

Tampak Perspektif

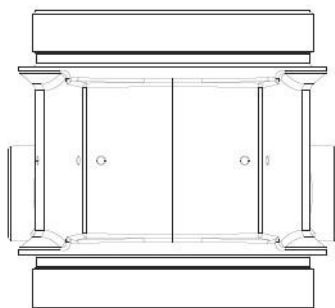

Tampak Atas

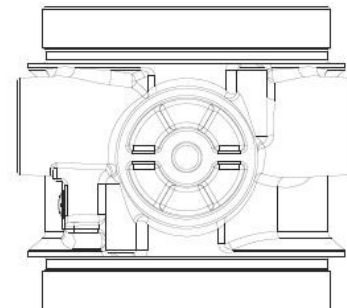

Tampak Bawah

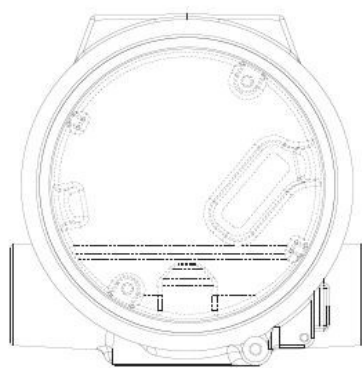

Tampak Depan

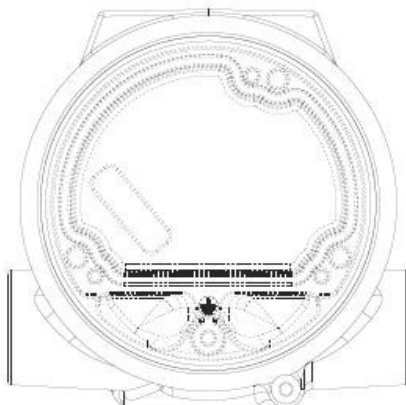

Tampak Belakang

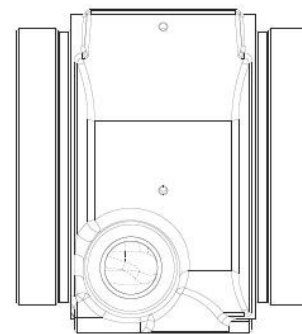

Tampak Samping

(19) ID

(51) Klasifikasi Locarno : 12-08

(21) No. Permohonan DI : A00202302719

(22) Tanggal Penerimaan Permohonan DI :
07 Juli 2023

(30) Data Prioritas :

(31) Nomor (32) Tanggal (33) Negara
202330011471.2 09 Januari 2023 CN

(43) Tanggal Pengumuman DI :
15 Agustus 2023

(71) Nama dan Alamat Pemohon Desain Industri :
Beijing Niu Information Technology Co., Ltd.
Room 302, No. 1 Building, No.195 Huilongguan East
Road, Changping District, Beijing China

(72) Nama Pendesain :
Yilin Hu ,CN Kai Yang ,CN

(74) Nama dan Alamat Konsultan Desain Industri :
Marodin Sijabat
Adastra An Intellectual Property Firm Epi Walk Building 3
rd Floor Jl. HR Rasuna Said No. 306, Rt 2/Rw 5 Karet
Kuningan Setia Budi

(54) Judul Desain Industri :
SEPEDA MOTOR

(57) Klaim :
Bentuk,Konfigurasi



Tampak Perspektif

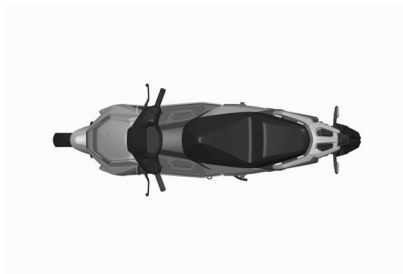

Tampak Atas



Tampak Bawah



Tampak Depan

Tampak Belakang

Tampak Samping

(19) ID

(51) Klasifikasi Locarno : 25-01

(21) No. Permohonan DI : A00202302744

(22) Tanggal Penerimaan Permohonan DI :
10 Juli 2023

(30) Data Prioritas :

(31) Nomor (32) Tanggal (33) Negara
2023303197098 27 Mei 2023 CN

(43) Tanggal Pengumuman DI :
15 Agustus 2023

(71) Nama dan Alamat Pemohon Desain Industri:
DEZHOU REBELI (JINGHUA) GLASS BLOCK CO., LTD.
JINGHUA ROAD, ECONOMIC TECHNOLOGICAL
DEVELOPMENT AREA, DEZHOU, SHANDONG China

(72) Nama Pendesain :

Tian, Wenshun, CN Hu, Xingdong, CN
Xing, Huating, CN Tian, Yuan, CN Zhang,
Taiqiang, CN Gu, Zhenzhen, CN Wang,
Jinxin, CN Wang, Yong, CN

(74) Nama dan Alamat Konsultan Desain Industri :

Marodin Sijabat
Adastra An Intellectual Property Firm Epi Walk Building 3
rd Floor Jl. HR Rasuna Said No. 306, Rt 2/Rw 5 Karet
Kuningan Setia Budi

(54) Judul Desain Industri : BATU BATA KRISTAL

(57) Klaim :
Bentuk, Konfigurasi



Tampak Perspektif



Tampak Atas



Tampak Bawah



Tampak Depan



Tampak Belakang



Tampak Samping

(19) ID

(51) Klasifikasi Locarno : 02-03

(21) No. Permohonan DI : A00202302908

(22) Tanggal Penerimaan Permohonan DI :
17 Juli 2023

(30) Data Prioritas :
(31) Nomor (32) Tanggal (33) Negara

(43) Tanggal Pengumuman DI :
15 Agustus 2023

(71) Nama dan Alamat Pemohon Desain Industri:
HENRY TEDJAKUSUMA
Jalan WULUH BLOK II/3, RT/RW 009/006, Kota Bambu
Utara, Palmerah, Jakarta Barat Indonesia

(72) Nama Pendesain :
HENRY TEDJAKUSUMA, ID

(74) Nama dan Alamat Konsultan Desain Industri :

(54) Judul Desain Industri : VISOR PELINDUNG WAJAH/ MATA

(57) Klaim :
Bentuk, Konfigurasi



Tampak Perspektif

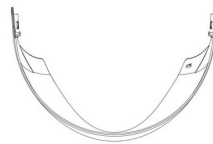

Tampak Atas

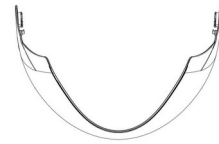

Tampak Bawah

Tampak Perspektif

Tampak Atas

Tampak Bawah

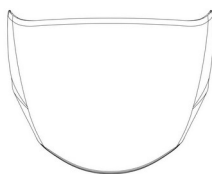

Tampak Depan



Tampak Belakang

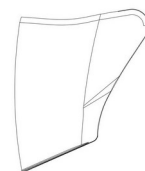

Tampak Samping Kiri

Tampak Depan

Tampak Belakang

Tampak Samping

(19) ID

(51) Klasifikasi Locarno : 02-03

(21) No. Permohonan DI : A00202302906

(22) Tanggal Penerimaan Permohonan DI :
17 Juli 2023

(30) Data Prioritas :
(31) Nomor (32) Tanggal (33) Negara

(43) Tanggal Pengumuman DI :
15 Agustus 2023

(71) Nama dan Alamat Pemohon Desain Industri:
HENRY TEDJAKUSUMA
Jalan WULUH BLOK II/3, RT/RW 009/006, Kota Bambu
Utara, Palmerah, Jakarta Barat Indonesia

(72) Nama Pendesain :
HENRY TEDJAKUSUMA, ID

(74) Nama dan Alamat Konsultan Desain Industri :

(54) Judul Desain Industri : VENTILASI ATAS (TOP VENT) HELM

(57) Klaim :
Bentuk, Konfigurasi

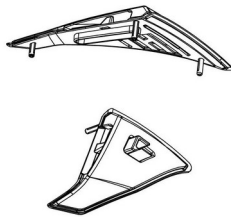

Tampak Perspektif 1
1. Bawah
2. Atas

Tampak Perspektif

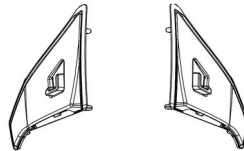

Tampak Atas

Tampak Atas

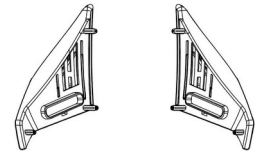

Tampak Bawah

Tampak Bawah



Tampak Depan

Tampak Depan



Tampak Belakang

Tampak Belakang

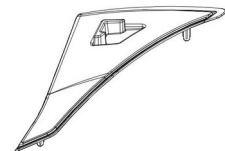

Tampak Samping Kiri

Tampak Samping

(19) ID

(51) Klasifikasi Locarno : 02-03

(21) No. Permohonan DI : A00202302907

(22) Tanggal Penerimaan Permohonan DI :
17 Juli 2023

(30) Data Prioritas :
(31) Nomor (32) Tanggal (33) Negara

(43) Tanggal Pengumuman DI :
15 Agustus 2023

(71) Nama dan Alamat Pemohon Desain Industri:
HENRY TEDJAKUSUMA
Jalan WULUH BLOK II/3, RT/RW 009/006, Kota Bambu
Utara, Palmerah, Jakarta Barat Indonesia

(72) Nama Pendesain :
HENRY TEDJAKUSUMA, ID

(74) Nama dan Alamat Konsultan Desain Industri :

(54) Judul Desain Industri : VENTILASI ATAS (TOP VENT) HELM

(57) Klaim :
Bentuk, Konfigurasi



Tampak Perspektif
• Depan
• Bawah

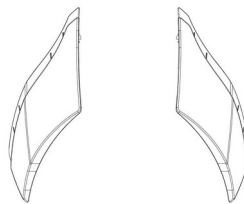

Tampak Atas

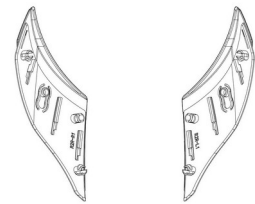

Tampak Bawah

Tampak Perspektif

Tampak Atas

Tampak Bawah



Tampak Depan



Tampak Belakang



Tampak Samping Kiri

Tampak Depan

Tampak Belakang

Tampak Samping

(19) ID

(51) Klasifikasi Locarno : 31-00

(21) No. Permohonan DI : A00202303007

(22) Tanggal Penerimaan Permohonan DI :
21 Juli 2023

(30) Data Prioritas :
(31) Nomor (32) Tanggal (33) Negara

(43) Tanggal Pengumuman DI :
15 Agustus 2023

(71) Nama dan Alamat Pemohon Desain Industri:
Universitas Gunadarma
Jalan Margonda Raya No 100 Pondok Cina Depok
Indonesia

(72) Nama Pendesain :
DR. Heru Kuncoro, ID Aji Abdillah Kharisma, ST.,
MT., ID Agung Dwi Spto ST.MT, ID

(74) Nama dan Alamat Konsultan Desain Industri :

(54) Judul Desain Industri : ALAT PENGERING PASCA PANEN DENGAN SISTEM DEHUMIDIFIER KAPASITAS 1 PK TIBE
KONDENSOR DAN EVAPORATOR GANDA

(57) Klaim :
Bentuk, Konfigurasi

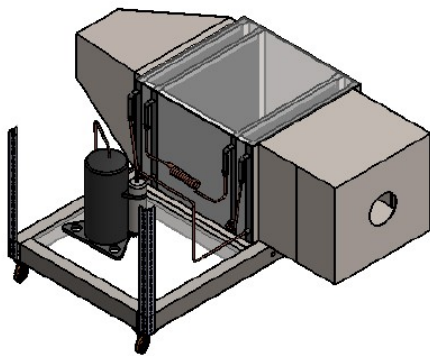

Tampak Perspektif

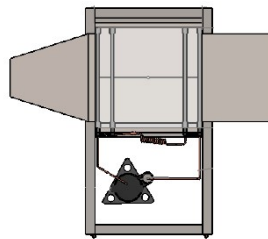

Tampak Atas

Tampak Bawah

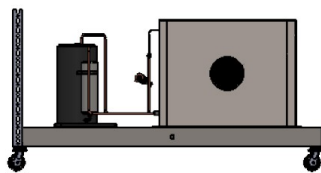

Tampak Depan

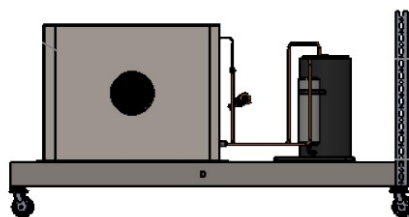

Tampak Belakang

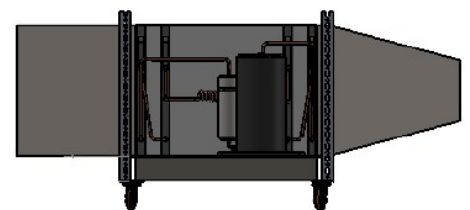

Tampak Samping

(19) ID

(51) Klasifikasi Locarno : 14-03

(21) No. Permohonan DI : A00202303053

(22) Tanggal Penerimaan Permohonan DI :
25 Juli 2023

(30) Data Prioritas :

(31) Nomor (32) Tanggal (33) Negara
015009957-0001 27 Januari 2023 EM

(43) Tanggal Pengumuman DI :
15 Agustus 2023

(71) Nama dan Alamat Pemohon Desain Industri:

HMD Global Oy
Bertel Jungin aukio 9, 02600 Espoo Finland

(72) Nama Pendesain :

Miika Mahonen,FI

(74) Nama dan Alamat Konsultan Desain Industri :

George Widjojo
Jalan Kali Besar Barat No. 5 Jakarta

(54) Judul Desain
Industri :

PESAWAT TELEPON YANG DAPAT DIPINDAH-PINDAHKAN (MOBILE PHONE)

(57) Klaim :

Konfigurasi,Bentuk

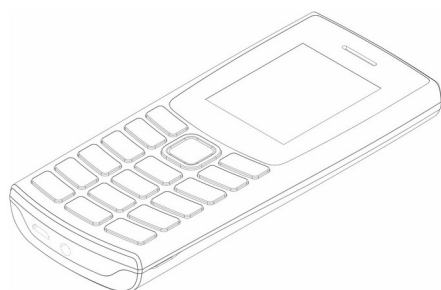

Tampak Perspektif

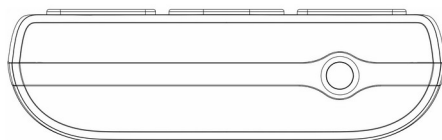

Tampak Atas

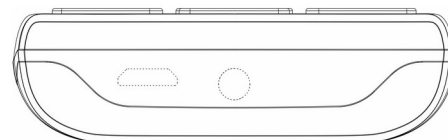

Tampak Bawah

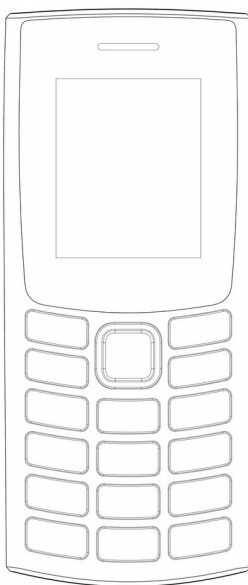

Tampak Depan

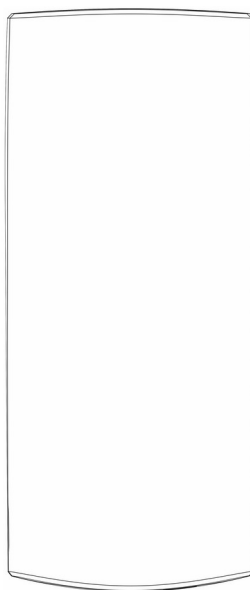

Tampak Belakang



Tampak Samping

(19) ID

(51) **Klasifikasi Locarno : 14-03**

(21) **No. Permohonan DI :** A00202303050

(22) **Tanggal Penerimaan Permohonan DI :**
25 Juli 2023

(30) **Data Prioritas :**

(31) Nomor (32) Tanggal (33) Negara
015009954-0002 27 Januari 2023 EM

(43) **Tanggal Pengumuman DI :**
15 Agustus 2023

(71) **Nama dan Alamat Pemohon Desain Industri:**

HMD Global Oy
Bertel Jungin aukio 9, 02600 Espoo Finland

(72) **Nama Pendesain :**

Miika Mahonen,FI

(74) **Nama dan Alamat Konsultan Desain Industri :**

George Widjojo
Jalan Kali Besar Barat No. 5 Jakarta

(54) **Judul Desain Industri :**

PESAWAT TELEPON YANG DAPAT DIPINDAH-PINDAHKAN (MOBILE PHONE)

(57) **Klaim :**

Bentuk,Konfigurasi



Tampak Perspektif

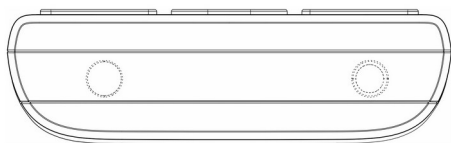

Tampak Atas

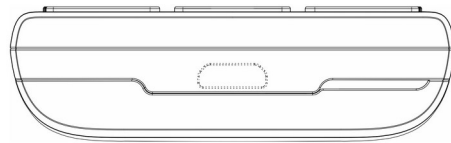

Tampak Bawah

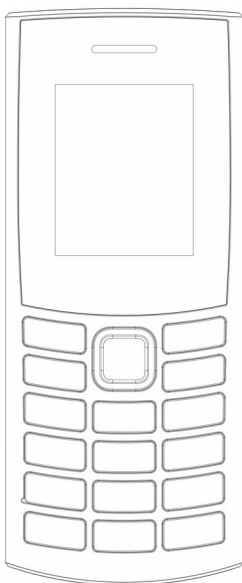

Tampak Depan

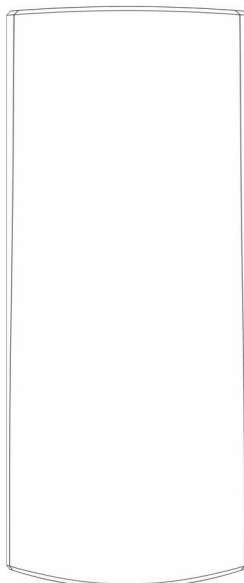

Tampak Belakang



Tampak Samping

(19) ID

(51) **Klasifikasi Locarno : 14-03**

(21) **No. Permohonan DI :** A00202303052

(22) **Tanggal Penerimaan Permohonan DI :**
25 Juli 2023

(30) **Data Prioritas :**

(31) Nomor (32) Tanggal (33) Negara
015009957-0002 27 Januari 2023 EM

(43) **Tanggal Pengumuman DI :**
15 Agustus 2023

(71) **Nama dan Alamat Pemohon Desain Industri:**

HMD Global Oy
Bertel Jungin aukio 9, 02600 Espoo Finland

(72) **Nama Pendesain :**

Miika Mahonen,FI

(74) **Nama dan Alamat Konsultan Desain Industri :**

George Widjojo
Jalan Kali Besar Barat No. 5 Jakarta

(54) **Judul Desain Industri :**

PESAWAT TELEPON YANG DAPAT DIPINDAH-PINDAHKAN (MOBILE PHONE)

(57) **Klaim :**

Bentuk,Konfigurasi

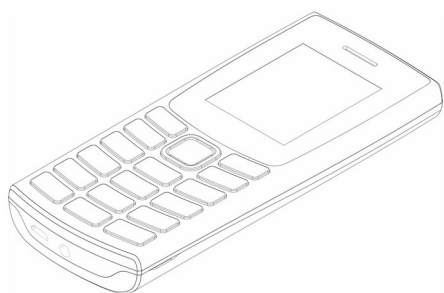

Tampak Perspektif

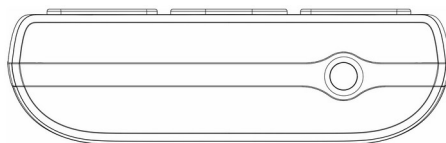

Tampak Atas

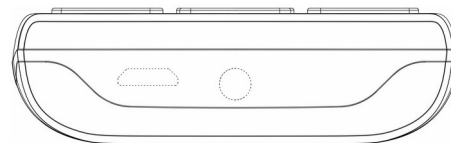

Tampak Bawah

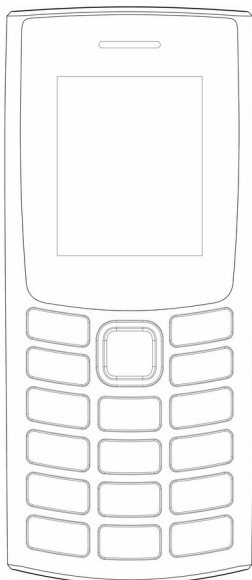

Tampak Depan

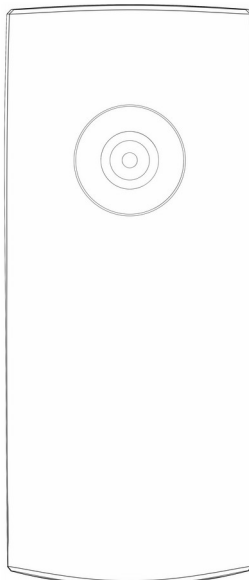

Tampak Belakang

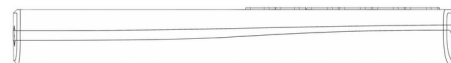

Tampak Samping

(19) ID

(51) **Klasifikasi Locarno : 14-03**

(21) **No. Permohonan DI :** A00202303051

(22) **Tanggal Penerimaan Permohonan DI :**
25 Juli 2023

(30) **Data Prioritas :**

(31) Nomor (32) Tanggal (33) Negara
015009954-0001 27 Januari 2023 EM

(43) **Tanggal Pengumuman DI :**
15 Agustus 2023

(71) **Nama dan Alamat Pemohon Desain Industri:**

HMD Global Oy
Bertel Jungin aukio 9, 02600 Espoo Finland

(72) **Nama Pendesain :**

Miika Mahonen,FI

(74) **Nama dan Alamat Konsultan Desain Industri :**

George Widjojo
Jalan Kali Besar Barat No. 5 Jakarta

(54) **Judul Desain Industri :**

PESAWAT TELEPON YANG DAPAT DIPINDAH-PINDAHKAN (MOBILE)

(57) **Klaim :**

Bentuk,Konfigurasi

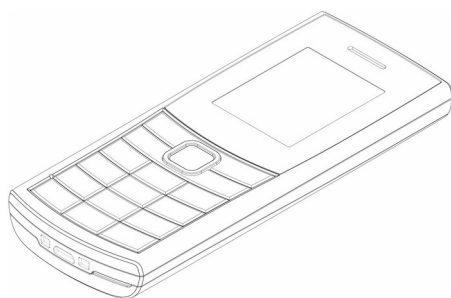

Tampak Perspektif



Tampak Atas

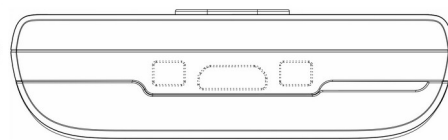

Tampak Bawah

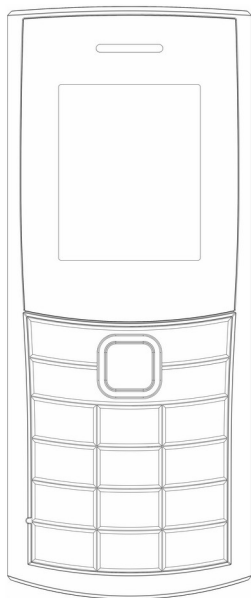

Tampak Depan

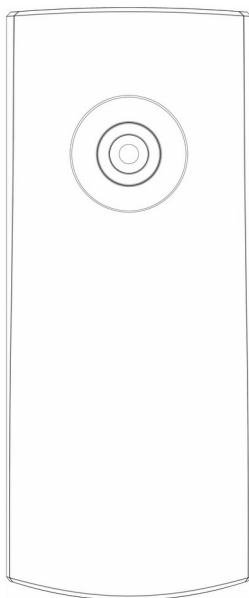

Tampak Belakang



Tampak Samping

(19) ID

(51) Klasifikasi Locarno : 19-08

(21) No. Permohonan DI : A00202303156

(22) Tanggal Penerimaan Permohonan DI :
29 Juli 2023

(30) Data Prioritas :
(31) Nomor (32) Tanggal (33) Negara

(43) Tanggal Pengumuman DI :
15 Agustus 2023

(71) Nama dan Alamat Pemohon Desain Industri:
ERNI
Taman Lopang Indah Blok C 32 No. 1 Rt. 004 Rw. 007
Indonesia

(72) Nama Pendesain :
ERNI,ID

(74) Nama dan Alamat Konsultan Desain Industri :

(54) Judul Desain Industri : LABEL KEMASAN

(57) Klaim :
Konfigurasi,Komposisi Garis,Komposisi Warna



Tampak Perspektif

Tampak Atas

Tampak Bawah



Tampak Depan

Tampak Belakang

Tampak Samping

(19) ID

(51) Klasifikasi Locarno : 19-06

(21) No. Permohonan DI : A00202303168

(22) Tanggal Penerimaan Permohonan DI :
31 Juli 2023

(30) Data Prioritas :
(31) Nomor (32) Tanggal (33) Negara

(43) Tanggal Pengumuman DI :
15 Agustus 2023

(71) Nama dan Alamat Pemohon Desain Industri:
Universitas Bhayangkara Surabaya
Jl. A Yani no 114 Surabaya Indonesia

(72) Nama Pendesain :
Dr. Muslichah Erma Widiana, Dra. Ec., MM.,ID
Karsam, MA., Ph.D,ID Anak Agung Sagung Alit W, ST,
MT,ID Naning Gustiningtyas, SE,ID

(74) Nama dan Alamat Konsultan Desain Industri :
Moh. Fahrial Amrulla
Jl. Sunan Muria VIII/9, Kota Malang

(54) Judul Desain Industri : DESAIN BATIK KOMBINASI MOTIF BERKISAR BOYO NGAKAK

(57) Klaim :
Bentuk, Komposisi Garis



Tampak Perspektif

Tampak Atas

Tampak Bawah



Tampak Depan

Tampak Belakang

Tampak Samping

(19) ID

(51) Klasifikasi Locarno : 05-05

(21) No. Permohonan DI : A00202303229

(22) Tanggal Penerimaan Permohonan DI :
04 Agustus 2023

(30) Data Prioritas :
(31) Nomor (32) Tanggal (33) Negara

(43) Tanggal Pengumuman DI :
15 Agustus 2023

(71) Nama dan Alamat Pemohon Desain Industri:
Institut Seni Indonesia Surakarta
Jl. Ki Hadjar Dewantara 19, Ketingan, Kecamatan
Jebres, Kota Surakarta, Provinsi Jawa Tengah, 57126
Indonesia

(72) Nama Pendesain :
Much Sofwan Zarkasi, S.Sn., M.Sn.,ID

(74) Nama dan Alamat Konsultan Desain Industri :

(54) Judul Desain Industri : KAIN

(57) Klaim :
Komposisi Garis, Komposisi Warna



Tampak Perspektif

Tampak Atas

Tampak Bawah



Tampak Depan

Tampak Belakang

Tampak Samping

(19) ID

(51) Klasifikasi Locarno : 08-99

(21) No. Permohonan DI : A00202303226

(22) Tanggal Penerimaan Permohonan DI :
04 Agustus 2023

(30) Data Prioritas :

(31) Nomor (32) Tanggal (33) Negara
23-00859-0101 21 Juni 2023 MY

(43) Tanggal Pengumuman DI :
15 Agustus 2023

(71) Nama dan Alamat Pemohon Desain Industri:
XIN YI HARDWARE SDN BHD
NO. 37, JALAN BERLIAN 8, TAMAN YAYASAN, 42600
JENJAROM, SELANGOR, MALAYSIA Malaysia

(72) Nama Pendesain :
LIM CHIA SOON ,MY

(74) Nama dan Alamat Konsultan Desain Industri :
Moh. Fahrial Amrulla
Jl. Sunan Muria VIII/9, Kota Malang

(54) Judul Desain Industri :
Gagang Sabit

(57) Klaim :
Bentuk,Konfigurasi



Tampak Perspektif

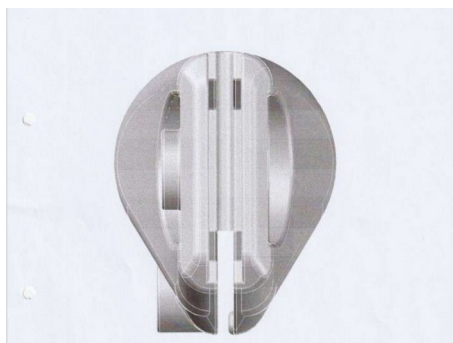

Tampak Atas



Tampak Bawah



Tampak Depan

Tampak Belakang



Tampak Samping

(19) ID

(51) Klasifikasi Locarno : 12-16

(21) No. Permohonan DI : A00202303224

(22) Tanggal Penerimaan Permohonan DI :
04 Agustus 2023

(30) Data Prioritas :
(31) Nomor (32) Tanggal (33) Negara

(43) Tanggal Pengumuman DI :
15 Agustus 2023

(71) Nama dan Alamat Pemohon Desain Industri:
PETER KOSASI
Jl. Kelapa Puan TMR VI, NB-7/41, Kel. Pegangsaan
Dua, Kec. Kelapa Gading Jakarta Utara Indonesia

(72) Nama Pendesain :
PETER KOSASI, ID

(74) Nama dan Alamat Konsultan Desain Industri :
Laurentius Irawan Wonosaputro S.H.
Jl. Kumdang II No. 11 Tangerang

(54) Judul Desain Industri : DUDUKAN SHOCK BREAKER DEPAN

(57) Klaim :
Bentuk, Konfigurasi, Komposisi Garis

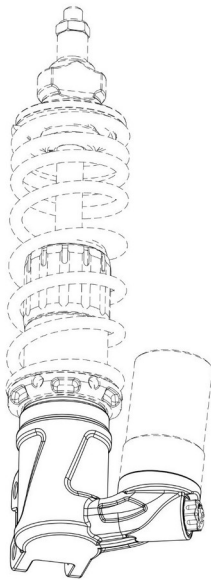

Tampak Perspektif

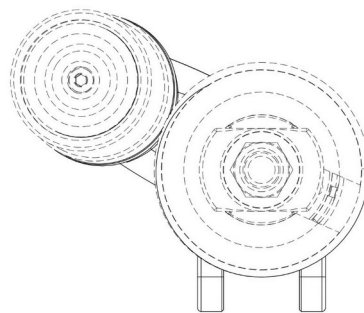

Tampak Atas

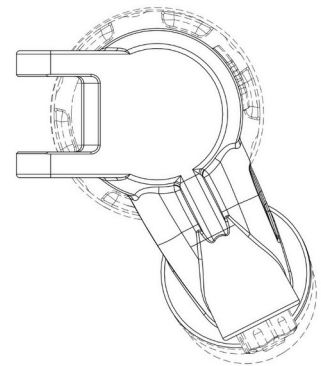

Tampak Bawah

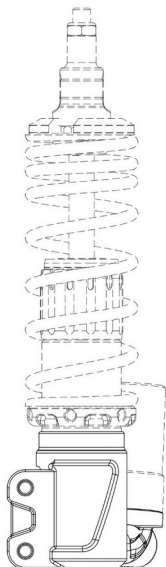

Tampak Depan

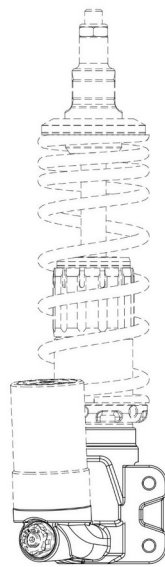

Tampak Belakang

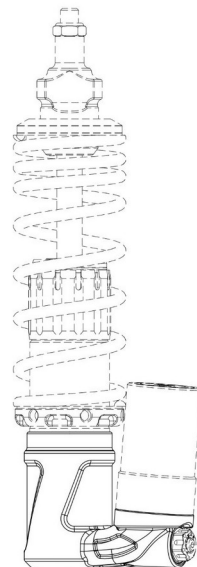

Tampak Samping

(19) ID

(51) Klasifikasi Locarno : 12-16

(21) No. Permohonan DI : A00202303225

(22) Tanggal Penerimaan Permohonan DI :
04 Agustus 2023

(30) Data Prioritas :
(31) Nomor (32) Tanggal (33) Negara

(43) Tanggal Pengumuman DI :
15 Agustus 2023

(71) Nama dan Alamat Pemohon Desain Industri:
PETER KOSASI
Jl. Kelapa Puan TMR VI, NB-7/41, Kel. Pegangsaan
Dua, Kec. Kelapa Gading Jakarta Utara Indonesia

(72) Nama Pendesain :
PETER KOSASI,ID

(74) Nama dan Alamat Konsultan Desain Industri :
Laurentius Irawan Wonosaputro S.H.
Jl. Kumdang II No. 11, Tangerang

(54) Judul Desain Industri : DUDUKAN SHOCK BREAKER BELAKANG

(57) Klaim :
Bentuk,Konfigurasi,Komposisi Garis

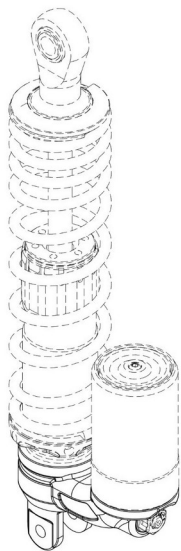

Tampak Perspektif

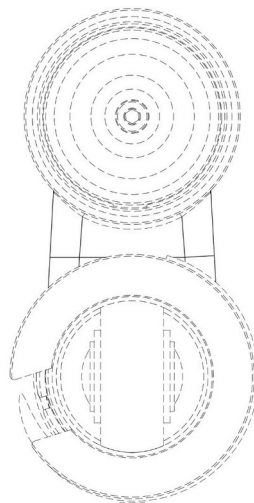

Tampak Atas

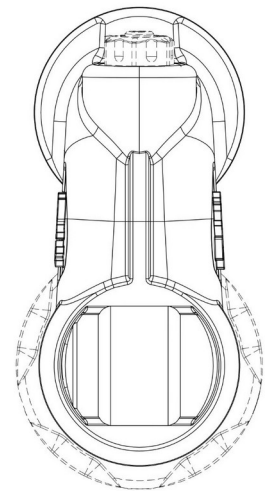

Tampak Bawah

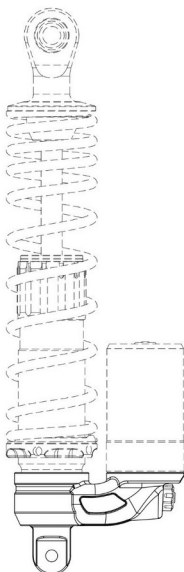

Tampak Depan

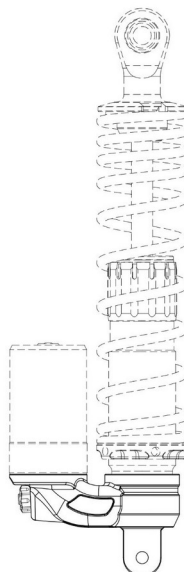

Tampak Belakang



Tampak Samping

(19) ID

(51) Klasifikasi Locarno : 05-05

(21) No. Permohonan DI : A00202303228

(22) Tanggal Penerimaan Permohonan DI :
04 Agustus 2023

(30) Data Prioritas :
(31) Nomor (32) Tanggal (33) Negara

(43) Tanggal Pengumuman DI :
15 Agustus 2023

(71) Nama dan Alamat Pemohon Desain Industri:
Institut Seni Indonesia Surakarta
Jl. Ki Hadjar Dewantara 19, Ketingan Indonesia

(72) Nama Pendesain :
Much Sofwan Zarkasi, S.Sn., M.Sn.,ID

(74) Nama dan Alamat Konsultan Desain Industri :

(54) Judul Desain Industri : KAIN

(57) Klaim :
Komposisi Garis, Komposisi Warna



Tampak Perspektif

Tampak Atas

Tampak Bawah



Tampak Depan

Tampak Belakang

Tampak Samping

(19) ID

(51) Klasifikasi Locarno : 05-05

(21) No. Permohonan DI : A00202303230

(22) Tanggal Penerimaan Permohonan DI :
04 Agustus 2023

(30) Data Prioritas :
(31) Nomor (32) Tanggal (33) Negara

(43) Tanggal Pengumuman DI :
15 Agustus 2023

(71) Nama dan Alamat Pemohon Desain Industri:
Institut Seni Indonesia Surakarta
Jl. Ki Hadjar Dewantara 19, Ketingan Indonesia

(72) Nama Pendesain :
Much Sofwan Zarkasi, S.Sn., M.Sn.,ID

(74) Nama dan Alamat Konsultan Desain Industri :

(54) Judul Desain Industri : KAIN

(57) Klaim :
Komposisi Garis, Komposisi Warna



Tampak Perspektif

Tampak Atas

Tampak Bawah



Tampak Depan

Tampak Belakang

Tampak Samping

(19) ID

(51) Klasifikasi Locarno : 01-01

(21) No. Permohonan DI : A00202303232

(22) Tanggal Penerimaan Permohonan DI :
05 Agustus 2023

(30) Data Prioritas :
(31) Nomor (32) Tanggal (33) Negara

(43) Tanggal Pengumuman DI :
15 Agustus 2023

(71) Nama dan Alamat Pemohon Desain Industri:
ACHMAD SAIFUL BACHRI
Telaga Kahuripan Blok A-7 No. 29 Rt. 002 Rw. 009
Indonesia

SITI KHOIRIYAH
Telaga Kahuripan Blok A-7 No. 29 Rt. 002 Rw. 009
Indonesia

(72) Nama Pendesain :
ACHMAD SAIFUL BACHRI,ID SITI
KHOIRIYAH,ID

(74) Nama dan Alamat Konsultan Desain Industri :

(54) Judul Desain Industri : KUE LIDI

(57) Klaim :
Bentuk,Konfigurasi,Komposisi Garis,Komposisi Warna



Tampak Perspektif

Tampak Atas

Tampak Bawah



Tampak Depan

Tampak Belakang

Tampak Samping

(19) ID

(51) Klasifikasi Locarno : 25-02

(21) No. Permohonan DI : A00202303234

(22) Tanggal Penerimaan Permohonan DI :
06 Agustus 2023

(30) Data Prioritas :
(31) Nomor (32) Tanggal (33) Negara

(43) Tanggal Pengumuman DI :
15 Agustus 2023

(71) Nama dan Alamat Pemohon Desain Industri:
AGUS LIMANTO
Jl. Graha Family Blok F No. 61-62, RT/RW: 004/008
Indonesia

(72) Nama Pendesain :
AGUS LIMANTO, ID

(74) Nama dan Alamat Konsultan Desain Industri :
Ishak Bisma Widiyanto
Jalan Darmo Indah Barat 5/AB-9, RT.004 RW.004, Kel.
Tandes, Kec. Tandes, Surabaya

(54) Judul Desain Industri :
PANEL DINDING

(57) Klaim :
Bentuk, Konfigurasi

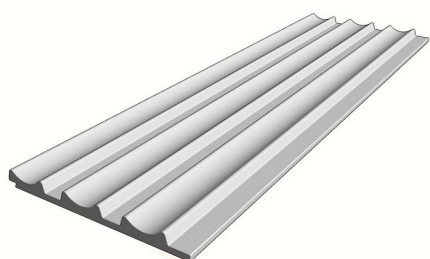

Tampak Perspektif



Tampak Atas

Tampak Bawah

Tampak Depan

Tampak Belakang

Tampak Samping

(19) ID

(51) Klasifikasi Locarno : 02-02

(21) No. Permohonan DI : A00202303238

(22) Tanggal Penerimaan Permohonan DI :
07 Agustus 2023

(30) Data Prioritas :
(31) Nomor (32) Tanggal (33) Negara

(43) Tanggal Pengumuman DI :
15 Agustus 2023

(71) Nama dan Alamat Pemohon Desain Industri:
Institut Seni Indonesia Surakarta
Jl. Ki Hadjar Dewantara 19, Ketingan Indonesia

(72) Nama Pendesain :
Much Sofwan Zarkasi, S.Sn., M.Sn.,ID

(74) Nama dan Alamat Konsultan Desain Industri :

(54) Judul Desain Industri : KAOS

(57) Klaim :
Komposisi Garis, Komposisi Warna



Tampak Perspektif

Tampak Atas

Tampak Bawah



Tampak Depan



Tampak Belakang

Tampak Samping

(19) ID

(51) **Klasifikasi Locarno : 02-02**

(21) **No. Permohonan DI :** A00202303239

(22) **Tanggal Penerimaan Permohonan DI :**
07 Agustus 2023

(30) **Data Prioritas :**
(31) Nomor (32) Tanggal (33) Negara

(43) **Tanggal Pengumuman DI :**
15 Agustus 2023

(71) **Nama dan Alamat Pemohon Desain Industri:**
Institut Seni Indonesia Surakarta
Jl. Ki Hadjar Dewantara 19, Ketingan Indonesia

(72) **Nama Pendesain :**
Much Sofwan Zarkasi, S.Sn., M.Sn.,ID

(74) **Nama dan Alamat Konsultan Desain Industri :**

(54) **Judul Desain Industri :** KAOS

(57) **Klaim :**
Komposisi Garis, Komposisi Warna



Tampak Perspektif

Tampak Atas

Tampak Bawah



Tampak Depan



Tampak Belakang

Tampak Samping

(19) ID

(51) Klasifikasi Locarno : 12-16

(21) No. Permohonan DI : A00202303235

(22) Tanggal Penerimaan Permohonan DI :
07 Agustus 2023

(30) Data Prioritas :
(31) Nomor (32) Tanggal (33) Negara

(43) Tanggal Pengumuman DI :
15 Agustus 2023

(71) Nama dan Alamat Pemohon Desain Industri:
NICKY CUWONDO
Jalan Otista Raya No. 39 Indonesia

(72) Nama Pendesain :
NICKY CUWONDO,ID

(74) Nama dan Alamat Konsultan Desain Industri :

(54) Judul Desain Industri :
VELG SEPEDA MOTOR

(57) Klaim :
Bentuk,Konfigurasi,Komposisi Warna



Tampak Perspektif



Tampak Atas



Tampak Bawah



Tampak Depan



Tampak Belakang



Tampak Samping

(19) ID

(51) Klasifikasi Locarno : 08-08

(21) No. Permohonan DI : A00202303236

(22) Tanggal Penerimaan Permohonan DI :
07 Agustus 2023

(30) Data Prioritas :
(31) Nomor (32) Tanggal (33) Negara

(43) Tanggal Pengumuman DI :
15 Agustus 2023

(71) Nama dan Alamat Pemohon Desain Industri:
CV. FAD TEKNIK
Jl. Dr. Susilo Raya No.17, RT.001/RW.003 Indonesia

(72) Nama Pendesain :
SYAHRUL,ID

(74) Nama dan Alamat Konsultan Desain Industri :
Lanny Setiawan
Pacific Patent Multiglobal DIPO Business Center Lt. 11,
Jalan Jend. Gatot Subroto Kav. 51-52, Jakarta Pusat- 10260
Indonesia

(54) Judul Desain Industri :
SEGEL REGULATOR

(57) Klaim :
Bentuk,Konfigurasi

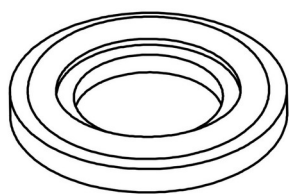

Tampak Perspektif

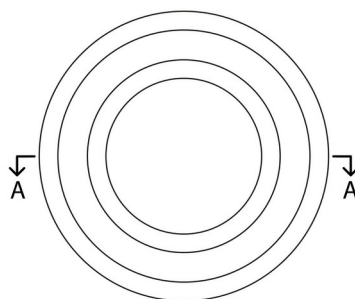

Tampak Atas

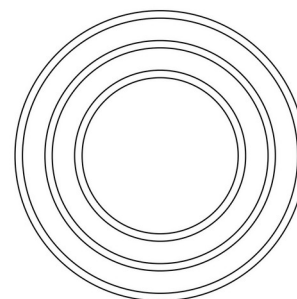

Tampak Bawah

Tampak Depan

Tampak Belakang

Tampak Samping

(19) ID

(51) Klasifikasi Locarno : 21-01

(21) No. Permohonan DI : A00202303263

(22) Tanggal Penerimaan Permohonan DI :
08 Agustus 2023

(30) Data Prioritas :
(31) Nomor (32) Tanggal (33) Negara

(43) Tanggal Pengumuman DI :
15 Agustus 2023

(71) Nama dan Alamat Pemohon Desain Industri:
Institut Seni Indonesia Surakarta
Jl. Ki Hadjar Dewantara 19, Ketingan Indonesia

(72) Nama Pendesain :
Dr. Sunardi, S.Sn., M.Sn.,ID Prof. Dr. Sarwanto
M.S., S.Kar., M.Hum. ,ID Dr. I Nyoman Murtana.,
S.Kar., M.Hum. ,ID

(74) Nama dan Alamat Konsultan Desain Industri :

(54) Judul Desain Industri : WAYANG KULIT

(57) Klaim :
Bentuk,Konfigurasi,Komposisi Garis,Komposisi Warna



Tampak Perspektif

Tampak Atas

Tampak Bawah



Tampak Depan

Tampak Belakang

Tampak Samping

(19) ID

(51) **Klasifikasi Locarno : 21-01**

(21) **No. Permohonan DI :** A00202303267

(22) **Tanggal Penerimaan Permohonan DI :**
08 Agustus 2023

(30) **Data Prioritas :**
(31) Nomor (32) Tanggal (33) Negara

(43) **Tanggal Pengumuman DI :**
15 Agustus 2023

(71) **Nama dan Alamat Pemohon Desain Industri:**
Institut Seni Indonesia Surakarta
Jl. Ki Hadjar Dewantara 19, Ketingan Indonesia

(72) **Nama Pendesain :**
Dr. Sunardi, S.Sn., M.Sn.,ID Prof. Dr. Sarwanto
M.S., S.Kar., M.Hum. ,ID Dr. I Nyoman Murtana.,
S.Kar., M.Hum. ,ID

(74) **Nama dan Alamat Konsultan Desain Industri :**

(54) **Judul Desain Industri :** WAYANG KULIT

(57) **Klaim :**
Bentuk,Konfigurasi,Komposisi Garis,Komposisi Warna



Tampak Perspektif



Tampak Atas

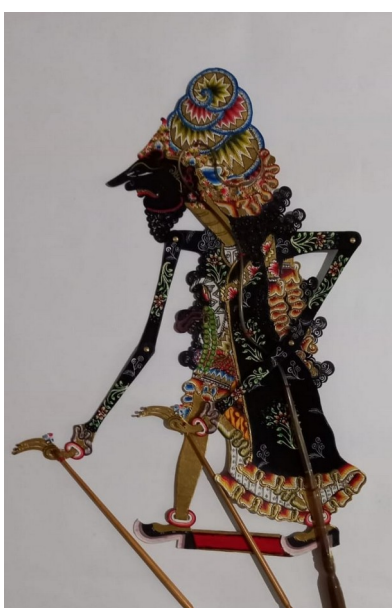

Tampak Bawah

Tampak Depan

Tampak Belakang

Tampak Samping

(19) ID

(51) Klasifikasi Locarno : 21-01

(21) No. Permohonan DI : A00202303266

(22) Tanggal Penerimaan Permohonan DI :
08 Agustus 2023

(30) Data Prioritas :
(31) Nomor (32) Tanggal (33) Negara

(43) Tanggal Pengumuman DI :
15 Agustus 2023

(71) Nama dan Alamat Pemohon Desain Industri:
Institut Seni Indonesia Surakarta
Jl. Ki Hadjar Dewantara 19, Ketingan Indonesia

(72) Nama Pendesain :
Dr. Sunardi, S.Sn., M.Sn.,ID Prof. Dr. Sarwanto
M.S., S.Kar., M.Hum. ,ID Dr. I Nyoman Murtana.,
S.Kar., M.Hum. ,ID

(74) Nama dan Alamat Konsultan Desain Industri :

(54) Judul Desain Industri : WAYANG KULIT

(57) Klaim :
Bentuk,Konfigurasi,Komposisi Garis,Komposisi Warna



Tampak Perspektif

Tampak Atas

Tampak Bawah



Tampak Depan

Tampak Belakang

Tampak Samping

(19) ID

(51) Klasifikasi Locarno : 19-06

(21) No. Permohonan DI : A00202303253

(22) Tanggal Penerimaan Permohonan DI :
08 Agustus 2023

(30) Data Prioritas :
(31) Nomor (32) Tanggal (33) Negara

(43) Tanggal Pengumuman DI :
15 Agustus 2023

(71) Nama dan Alamat Pemohon Desain Industri:
EDWIN MAKMUR
Muara Karang Blok B.X. S/12 Rt. 001 Rw. 013 Indonesia

(72) Nama Pendesain :
DENNY MAKMUR ,ID

(74) Nama dan Alamat Konsultan Desain Industri :
Neneng Sri Wiyanti
Pulungan, Winston & Partners Graha Intermasa 3rd
Floor Jalan Cempaka Putih Raya No.102, Jakarta 10510

(54) Judul Desain Industri : Pulpen Gel GP-334 (Shokyo 7)

(57) Klaim :
Bentuk,Konfigurasi



Tampak Perspektif



Tampak Atas



Tampak Bawah



Tampak Depan



Tampak Belakang



Tampak Samping

(19) ID

(51) **Klasifikasi Locarno : 19-06**

(21) **No. Permohonan DI :** A00202303255

(22) **Tanggal Penerimaan Permohonan DI :**
08 Agustus 2023

(30) **Data Prioritas :**
(31) Nomor (32) Tanggal (33) Negara

(43) **Tanggal Pengumuman DI :**
15 Agustus 2023

(71) **Nama dan Alamat Pemohon Desain Industri:**
EDWIN MAKMUR
Muara Karang Blok B.X. S/12 Rt. 001 Rw. 013 Indonesia

(72) **Nama Pendesain :**
DENNY MAKMUR ,ID

(74) **Nama dan Alamat Konsultan Desain Industri :**
Neneng Sri Wiyanti
Pulungan, Winston & Partners Graha Intermasa 3rd
Floor Jalan Cempaka Putih Raya No.102, Jakarta 10510

(54) **Judul Desain Industri :** Pulpen Gel GP-340 (Stone)

(57) **Klaim :**
Bentuk,Konfigurasi



Tampak Perspektif



Tampak Atas



Tampak Bawah



Tampak Depan



Tampak Belakang



Tampak Samping

(19) ID

(51) Klasifikasi Locarno : 19-06

(21) No. Permohonan DI : A00202303248

(22) Tanggal Penerimaan Permohonan DI :
08 Agustus 2023

(30) Data Prioritas :
(31) Nomor (32) Tanggal (33) Negara

(43) Tanggal Pengumuman DI :
15 Agustus 2023

(71) Nama dan Alamat Pemohon Desain Industri:
EDWIN MAKMUR
Muara Karang Blok B.X. S/12 Rt. 001 Rw. 013 Indonesia

(72) Nama Pendesain :
DENNY MAKMUR ,ID

(74) Nama dan Alamat Konsultan Desain Industri :
Neneng Sri Wiyanti
Pulungan, Winston & Partners Graha Intermasa 3rd
Floor Jalan Cempaka Putih Raya No.102, Jakarta 10510

(54) Judul Desain Industri : Pulpen Roller RRP-360

(57) Klaim :
Bentuk, Konfigurasi



Tampak Perspektif



Tampak Atas



Tampak Bawah



Tampak Depan



Tampak Belakang



Tampak Samping

(19) ID

(51) Klasifikasi Locarno : 19-06

(21) No. Permohonan DI : A00202303256

(22) Tanggal Penerimaan Permohonan DI :
08 Agustus 2023

(30) Data Prioritas :
(31) Nomor (32) Tanggal (33) Negara

(43) Tanggal Pengumuman DI :
15 Agustus 2023

(71) Nama dan Alamat Pemohon Desain Industri:
EDWIN MAKMUR
Muara Karang Blok B.X. S/12 Rt. 001 Rw. 013 Indonesia

(72) Nama Pendesain :
DENNY MAKMUR ,ID

(74) Nama dan Alamat Konsultan Desain Industri :
Neneng Sri Wiyanti
Pulungan, Winston & Partners Graha Intermasa 3rd
Floor Jalan Cempaka Putih Raya No.102, Jakarta 10510

(54) Judul Desain Industri : Pulpen Gel GP-337 (Paspem Gel)

(57) Klaim :
Bentuk,Konfigurasi



Tampak Perspektif



Tampak Atas

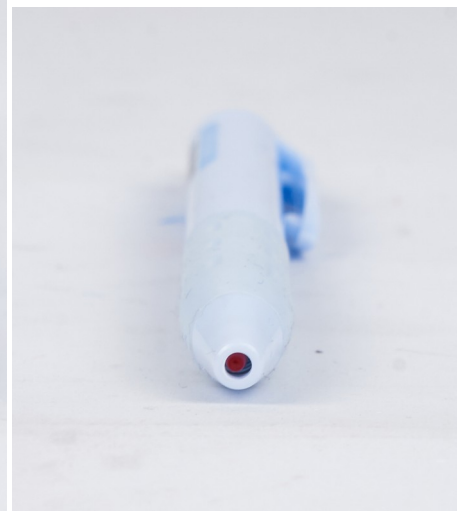

Tampak Bawah



Tampak Depan



Tampak Belakang



Tampak Samping

(19) ID

(51) Klasifikasi Locarno : 19-06

(21) No. Permohonan DI : A00202303249

(22) Tanggal Penerimaan Permohonan DI :
08 Agustus 2023

(30) Data Prioritas :
(31) Nomor (32) Tanggal (33) Negara

(43) Tanggal Pengumuman DI :
15 Agustus 2023

(71) Nama dan Alamat Pemohon Desain Industri:
EDWIN MAKMUR
Muara Karang Blok B.X. S/12 Rt. 001 Rw. 013 Indonesia

(72) Nama Pendesain :
DENNY MAKMUR ,ID

(74) Nama dan Alamat Konsultan Desain Industri :
Neneng Sri Wiyanti
Pulungan, Winston & Partners Graha Intermasa 3rd
Floor Jalan Cempaka Putih Raya No.102, Jakarta 10510

(54) Judul Desain Industri : Pulpen Roller RRP-323

(57) Klaim :
Bentuk,Konfigurasi



Tampak Perspektif



Tampak Atas



Tampak Bawah



Tampak Depan



Tampak Belakang



Tampak Samping

(19) ID

(51) Klasifikasi Locarno : 10-01

(21) No. Permohonan DI : A00202303259

(22) Tanggal Penerimaan Permohonan DI :
08 Agustus 2023

(30) Data Prioritas :
(31) Nomor (32) Tanggal (33) Negara

(43) Tanggal Pengumuman DI :
15 Agustus 2023

(71) Nama dan Alamat Pemohon Desain Industri:
EDWIN MAKMUR
Muara Karang Blok B.X. S/12 Rt. 001 Rw. 013 Indonesia

(72) Nama Pendesain :
DENNY MAKMUR ,ID

(74) Nama dan Alamat Konsultan Desain Industri :
Neneng Sri Wiyanti
Pulungan, Winston & Partners Graha Internasa 3rd
Floor Jalan Cempaka Putih Raya No.102, Jakarta 10510

(54) Judul Desain Industri : JAM ALARM ALCL-605

(57) Klaim :
Bentuk,Konfigurasi



Tampak Perspektif



Tampak Atas



Tampak Bawah



Tampak Depan



Tampak Belakang



Tampak Samping

(19) ID

(51) Klasifikasi Locarno : 12-11

(21) No. Permohonan DI : A00202303245

(22) Tanggal Penerimaan Permohonan DI :
08 Agustus 2023

(30) Data Prioritas :
(31) Nomor (32) Tanggal (33) Negara

(43) Tanggal Pengumuman DI :
15 Agustus 2023

(71) Nama dan Alamat Pemohon Desain Industri:
YU WENG KIANG
Jl. Layar Permai 5 No. 35 Rt. 010 Rw. 007. Pantai Indah
Kapuk Indonesia

(72) Nama Pendesain :
YU WENG KIANG, ID

(74) Nama dan Alamat Konsultan Desain Industri :

(54) Judul Desain Industri : Sepeda listrik

(57) Klaim :
Konfigurasi, Bentuk



Tampak Perspektif



Tampak Atas



Tampak Depan



Tampak Belakang



Tampak Samping

(19) ID

(51) Klasifikasi Locarno : 18-01

(21) No. Permohonan DI : A00202303257

(22) Tanggal Penerimaan Permohonan DI :
08 Agustus 2023

(30) Data Prioritas :
(31) Nomor (32) Tanggal (33) Negara

(43) Tanggal Pengumuman DI :
15 Agustus 2023

(71) Nama dan Alamat Pemohon Desain Industri:
EDWIN MAKMUR
Muara Karang Blok B.X. S/12 Rt. 001 Rw. 013 Indonesia

(72) Nama Pendesain :
DENNY MAKMUR ,ID

(74) Nama dan Alamat Konsultan Desain Industri :
Neneng Sri Wiyanti
Pulungan, Winston & Partners Graha Intermasa 3rd
Floor Jalan Cempaka Putih Raya No.102, Jakarta 10510

(54) Judul Desain Industri : KALKULATOR CC-56

(57) Klaim :
Bentuk, Konfigurasi



Tampak Perspektif



Tampak Atas



Tampak Bawah



Tampak Depan



Tampak Belakang



Tampak Samping

(19) ID

(51) Klasifikasi Locarno : 21-01

(21) No. Permohonan DI : A00202303265

(22) Tanggal Penerimaan Permohonan DI :
08 Agustus 2023

(30) Data Prioritas :
(31) Nomor (32) Tanggal (33) Negara

(43) Tanggal Pengumuman DI :
15 Agustus 2023

(71) Nama dan Alamat Pemohon Desain Industri:
Institut Seni Indonesia Surakarta
Jl. Ki Hadjar Dewantara 19, Ketingan Indonesia

(72) Nama Pendesain :
Dr. Sunardi, S.Sn., M.Sn.,ID Prof. Dr. Sarwanto
M.S., S.Kar., M.Hum. ,ID Dr. I Nyoman Murtana.,
S.Kar., M.Hum. ,ID

(74) Nama dan Alamat Konsultan Desain Industri :

(54) Judul Desain Industri : WAYANG KULIT

(57) Klaim :
Bentuk,Konfigurasi,Komposisi Garis,Komposisi Warna

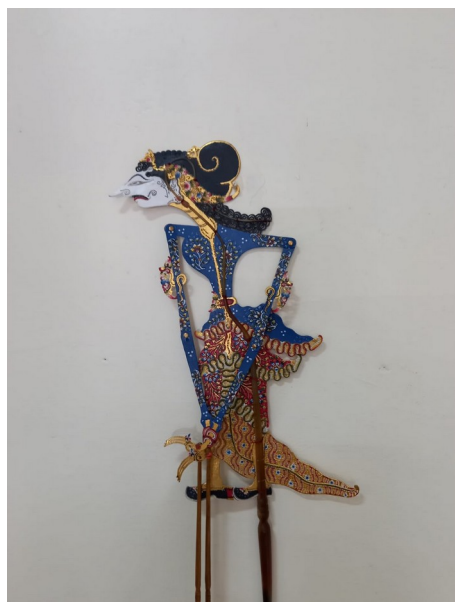

Tampak Perspektif

Tampak Atas

Tampak Bawah



Tampak Depan

Tampak Belakang

Tampak Samping

(19) ID

(51) Klasifikasi Locarno : 09-01

(21) No. Permohonan DI : A00202303246

(22) Tanggal Penerimaan Permohonan DI :
08 Agustus 2023

(30) Data Prioritas :
(31) Nomor (32) Tanggal (33) Negara

(43) Tanggal Pengumuman DI :
15 Agustus 2023

(71) Nama dan Alamat Pemohon Desain Industri:
TIMOTHY SEPUTRO
DHARMAHUSADA INDAH TIMUR I /M-86 Indonesia

(72) Nama Pendesain :
TIMOTHY SEPUTRO,ID

(74) Nama dan Alamat Konsultan Desain Industri :

(54) Judul Desain Industri :
TERMOS

(57) Klaim :
Bentuk,Konfigurasi



Tampak Perspektif



Tampak Atas



Tampak Bawah



Tampak Depan



Tampak Belakang



Tampak Samping

(19) ID

(51) Klasifikasi Locarno : 18-01

(21) No. Permohonan DI : A00202303258

(22) Tanggal Penerimaan Permohonan DI :
08 Agustus 2023

(30) Data Prioritas :
(31) Nomor (32) Tanggal (33) Negara

(43) Tanggal Pengumuman DI :
15 Agustus 2023

(71) Nama dan Alamat Pemohon Desain Industri:
EDWIN MAKMUR
Muara Karang Blok B.X. S/12 Rt. 001 Rw. 013 Indonesia

(72) Nama Pendesain :
DENNY MAKMUR ,ID

(74) Nama dan Alamat Konsultan Desain Industri :
Neneng Sri Wiyanti
Pulungan, Winston & Partners Graha Intermasa 3rd
Floor Jalan Cempaka Putih Raya No.102, Jakarta 10510

(54) Judul Desain Industri : KALKULATOR CC-55CO

(57) Klaim :
Bentuk,Konfigurasi



Tampak Perspektif



Tampak Atas



Tampak Bawah



Tampak Depan



Tampak Belakang



Tampak Samping

(19) ID

(51) Klasifikasi Locarno : 19-02

(21) No. Permohonan DI : A00202303247

(22) Tanggal Penerimaan Permohonan DI :
08 Agustus 2023

(30) Data Prioritas :
(31) Nomor (32) Tanggal (33) Negara

(43) Tanggal Pengumuman DI :
15 Agustus 2023

(71) Nama dan Alamat Pemohon Desain Industri:
EDWIN MAKMUR
Muara Karang Blok B.X. S/12 Rt. 001 Rw. 013 Indonesia

(72) Nama Pendesain :
DENNY MAKMUR ,ID

(74) Nama dan Alamat Konsultan Desain Industri :
Neneng Sri Wiyanti
Pulungan, Winston & Partners Graha Intermasa 3rd
Floor Jalan Cempaka Putih Raya No.102, Jakarta 10510

(54) Judul Desain Industri : Bak Stempel (Stamp Pad) STPD-0-21

(57) Klaim :
Bentuk, Konfigurasi



Tampak Perspektif



Tampak Atas



Tampak Bawah



Tampak Depan



Tampak Belakang



Tampak Samping

(19) ID

(51) Klasifikasi Locarno : 03-01

(21) No. Permohonan DI : A00202303293

(22) Tanggal Penerimaan Permohonan DI :
09 Agustus 2023

(30) Data Prioritas :
(31) Nomor (32) Tanggal (33) Negara

(43) Tanggal Pengumuman DI :
15 Agustus 2023

(71) Nama dan Alamat Pemohon Desain Industri:
Linda Anggreaningsih
Komplek Margasatwa Baru RT005/RW003 Indonesia

(72) Nama Pendesain :
Linda Anggreaningsih, ID

(74) Nama dan Alamat Konsultan Desain Industri :

(54) Judul Desain Industri :
Audrey Chain Bag

(57) Klaim :
Bentuk, Konfigurasi



Tampak Perspektif

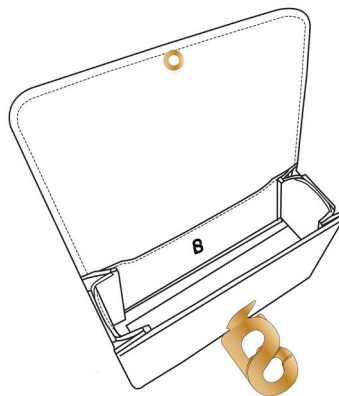

Tampak Atas

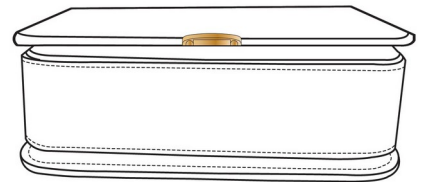

Tampak Bawah



Tampak Depan



Tampak Belakang



Tampak Samping

(19) ID

(51) Klasifikasi Locarno : 09-05

(21) No. Permohonan DI : A00202303283

(22) Tanggal Penerimaan Permohonan DI :
09 Agustus 2023

(30) Data Prioritas :
(31) Nomor (32) Tanggal (33) Negara

(43) Tanggal Pengumuman DI :
15 Agustus 2023

(71) Nama dan Alamat Pemohon Desain Industri:
TUNGKING
Komplek Tomang Elok, Jl. Murai Raya 6 No. 49, Desa
Simpang Tanjung, Medan Indonesia

(72) Nama Pendesain :
TUNGKING, ID

(74) Nama dan Alamat Konsultan Desain Industri :

(54) Judul Desain Industri : KEMASAN

(57) Klaim :
Konfigurasi



Gambar Prespektif 2

Tampak Perspektif

Tampak Atas

Tampak Bawah



Gambar 1

Tampak Depan

Tampak Belakang

Tampak Samping

(19) ID

(51) Klasifikasi Locarno : 27-04

(21) No. Permohonan DI : A00202303278

(22) Tanggal Penerimaan Permohonan DI :
09 Agustus 2023

(30) Data Prioritas :
(31) Nomor (32) Tanggal (33) Negara

(43) Tanggal Pengumuman DI :
15 Agustus 2023

(71) Nama dan Alamat Pemohon Desain Industri:
LISA ANGGRAINI
JALAN DHARMA HUSADA INDAH BARAT 2/A - 130
Indonesia

(72) Nama Pendesain :
LISA ANGGRAINI,ID

(74) Nama dan Alamat Konsultan Desain Industri :

(54) Judul Desain Industri : KOREK API GAS DENGAN MOTIF BATIK CAPUNG MEMILKI FILOSOSFI RAMA LINGKUNGAN

(57) Klaim :
Bentuk,Komposisi Garis



Tampak Perspektif



Tampak Atas



Tampak Bawah



Tampak Depan



Tampak Belakang



Tampak Samping

(19) ID

(51) **Klasifikasi Locarno : 03-01**

(21) **No. Permohonan DI :** A00202303296

(22) **Tanggal Penerimaan Permohonan DI :**
09 Agustus 2023

(30) **Data Prioritas :**
(31) Nomor (32) Tanggal (33) Negara

(43) **Tanggal Pengumuman DI :**
15 Agustus 2023

(71) **Nama dan Alamat Pemohon Desain Industri:**
Linda Anggreaningsih
Komplek Margasatwa Baru RT005/RW003 Indonesia

(72) **Nama Pendesain :**
Linda Anggreaningsih, ID

(74) **Nama dan Alamat Konsultan Desain Industri :**

(54) **Judul Desain Industri :** Alva Sling Bag

(57) **Klaim :**
Bentuk, Konfigurasi



Tampak Perspektif

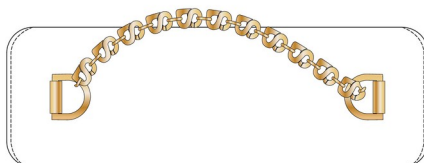

Tampak Atas

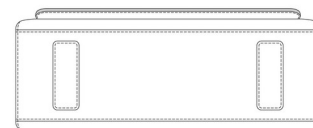

Tampak Bawah



Tampak Depan

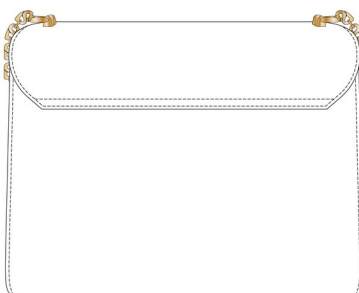

Tampak Belakang

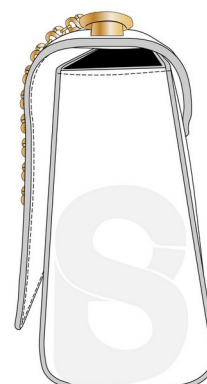

Tampak Samping

(19) ID

(51) Klasifikasi Locarno : 02-03

(21) No. Permohonan DI : A00202303273

(22) Tanggal Penerimaan Permohonan DI :
09 Agustus 2023

(30) Data Prioritas :
(31) Nomor (32) Tanggal (33) Negara

(43) Tanggal Pengumuman DI :
15 Agustus 2023

(71) Nama dan Alamat Pemohon Desain Industri:
VERAWATI
THE RIVIERA AT PURI EAST 7 BLOK 12 NO. 32 RT.
004 RW. 013 PETIR, CIPONDOH KOTA TANGERANG, Petir,
Cipondoh, Kota Tangerang, Banten, Indonesia

(72) Nama Pendesain :
VERAWATI,ID

(74) Nama dan Alamat Konsultan Desain Industri :

(54) Judul Desain Industri : KACA HELM

(57) Klaim :
Bentuk,Konfigurasi,Komposisi Garis,Komposisi Warna

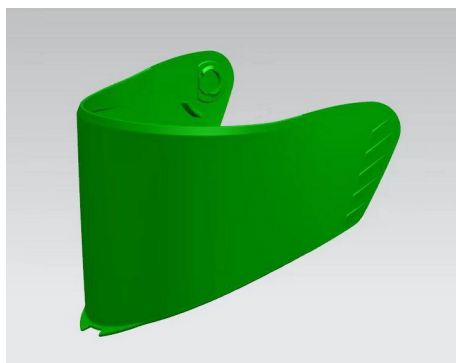

Tampak Perspektif

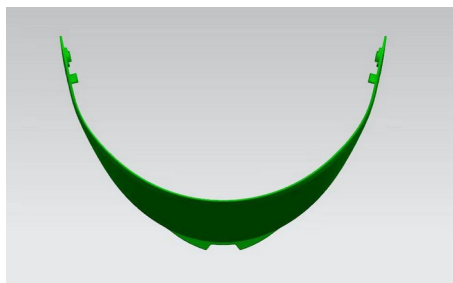

Tampak Atas

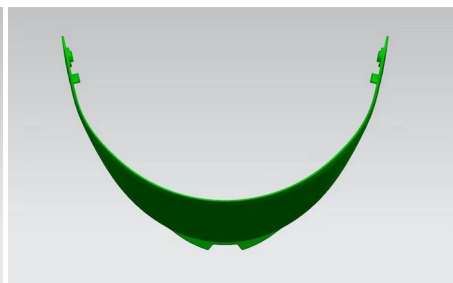

Tampak Bawah

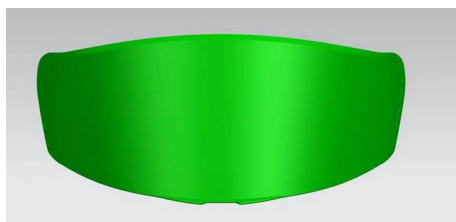

Tampak Depan

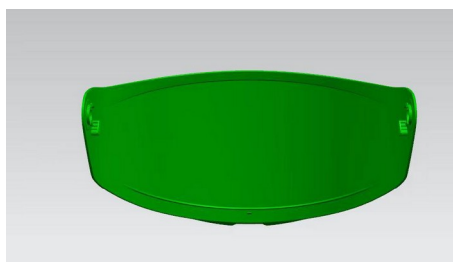

Tampak Belakang

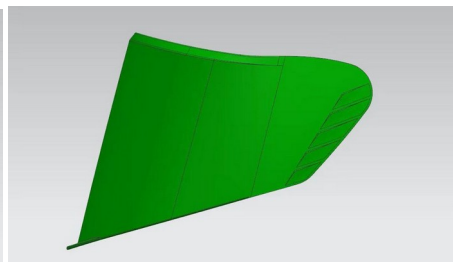

Tampak Samping

(19) ID

(51) Klasifikasi Locarno : 03-01

(21) No. Permohonan DI : A00202303318

(22) Tanggal Penerimaan Permohonan DI :
10 Agustus 2023

(30) Data Prioritas :
(31) Nomor (32) Tanggal (33) Negara

(43) Tanggal Pengumuman DI :
15 Agustus 2023

(71) Nama dan Alamat Pemohon Desain Industri:
Linda Anggreaningsih
Komplek Margasatwa Baru, RT005/RW003 Indonesia

(72) Nama Pendesain :
Linda Anggreaningsih, ID

(74) Nama dan Alamat Konsultan Desain Industri :

(54) Judul Desain Industri : Izzy Sling Bag

(57) Klaim :
Bentuk, Konfigurasi



Tampak Perspektif



Tampak Atas

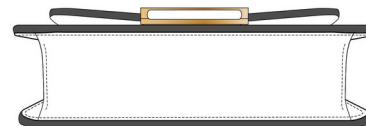

Tampak Bawah

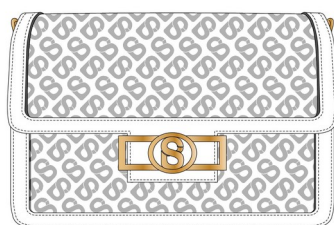

Tampak Depan

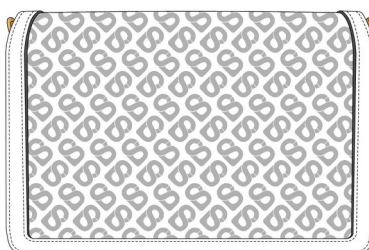

Tampak Belakang

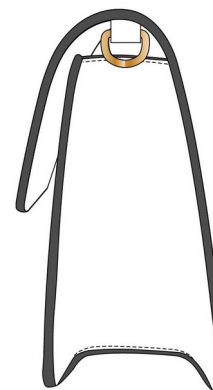

Tampak Samping

(19) ID

(51) **Klasifikasi Locarno : 03-01**

(21) **No. Permohonan DI :** A00202303316

(22) **Tanggal Penerimaan Permohonan DI :**
10 Agustus 2023

(30) **Data Prioritas :**
(31) Nomor (32) Tanggal (33) Negara

(43) **Tanggal Pengumuman DI :**
15 Agustus 2023

(71) **Nama dan Alamat Pemohon Desain Industri:**
Linda Anggreaningsih
Komplek Margasatwa Baru, RT005/RW003 Indonesia

(72) **Nama Pendesain :**
Linda Anggreaningsih,ID

(74) **Nama dan Alamat Konsultan Desain Industri :**

(54) **Judul Desain Industri :** Kate Bag

(57) **Klaim :**
Bentuk,Konfigurasi



Tampak Perspektif

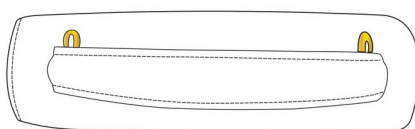

Tampak Atas

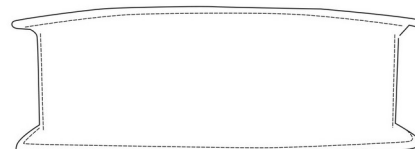

Tampak Bawah



Tampak Depan



Tampak Belakang

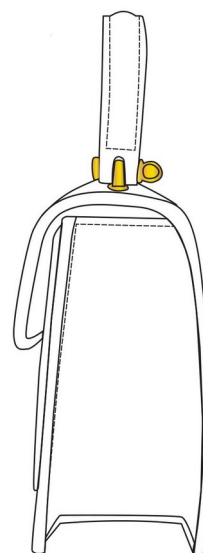

Tampak Samping

(19) ID

(51) Klasifikasi Locarno : 21-01

(21) No. Permohonan DI : A00202303306

(22) Tanggal Penerimaan Permohonan DI :
10 Agustus 2023

(30) Data Prioritas :
(31) Nomor (32) Tanggal (33) Negara
DM/226870 13 Februari 2023 WO

(43) Tanggal Pengumuman DI :
15 Agustus 2023

(71) Nama dan Alamat Pemohon Desain Industri:
FERRARI S.p.A.
Via Emilia Est 1163, MODENA Italy

(72) Nama Pendesain :
Enrico CARDILE,IT

(74) Nama dan Alamat Konsultan Desain Industri :
Migni Myriasandra Noerhadi
PT. BIRO OKTROI ROOSSENO Kantor Taman A-9, Unit
A6 & A7 Jl. Dr. Ide Anak Agung Gde Agung (Mega
Kuningan) Jakarta 12950, INDONESIA

(54) Judul Desain Industri : MOBIL MAINAN

(57) Klaim :
Konfigurasi

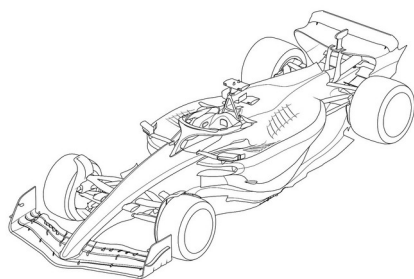

Tampak Perspektif

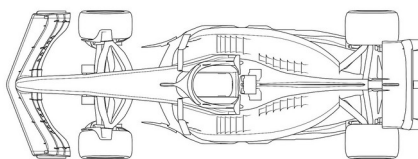

Tampak Atas

Tampak Bawah

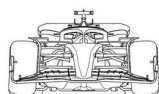

Tampak Depan

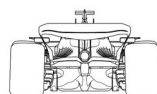

Tampak Belakang

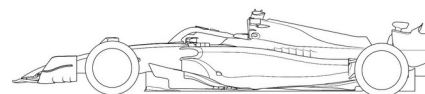

Tampak Samping

(19) ID

(51) Klasifikasi Locarno : 13-02

(21) No. Permohonan DI : A00202303335

(22) Tanggal Penerimaan Permohonan DI :
11 Agustus 2023

(30) Data Prioritas :
(31) Nomor (32) Tanggal (33) Negara

(43) Tanggal Pengumuman DI :
15 Agustus 2023

(71) Nama dan Alamat Pemohon Desain Industri:
PT Energi Kreasi Bersama
Treasury Tower Lantai 33, District 8, SCBD Lot 28, Jalan
Jendral Sudirman Kaveling 52-53 Indonesia

(72) Nama Pendesain :
Muhammad Rayhan Arifinsyah, ID

(74) Nama dan Alamat Konsultan Desain Industri :
Risti Wulansari
KMO Building, Floor 05 Suite 502 Jalan Kyai Maja No 1
RT03/RW08

(54) Judul Desain Industri : STASIUN PENUKARAN BATERAI KENDARAAN LISTRIK UMUM

(57) Klaim :
Bentuk, Konfigurasi, Komposisi Garis



Tampak Perspektif



Tampak Atas

Tampak Bawah



Tampak Depan



Tampak Belakang

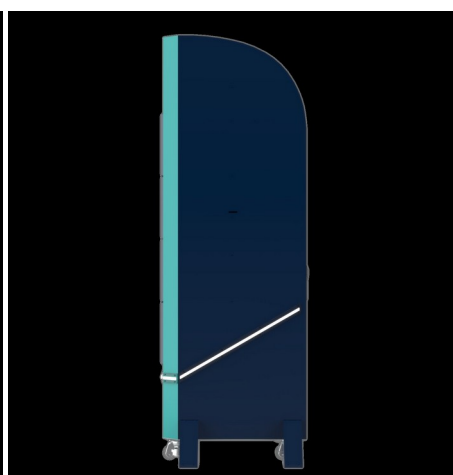

Tampak Samping

(19) ID

(51) Klasifikasi Locarno : 03-01

(21) No. Permohonan DI : A00202303336

(22) Tanggal Penerimaan Permohonan DI :
11 Agustus 2023

(30) Data Prioritas :
(31) Nomor (32) Tanggal (33) Negara

(43) Tanggal Pengumuman DI :
15 Agustus 2023

(71) Nama dan Alamat Pemohon Desain Industri:
Linda Anggreaningsih
Komplek Margasatwa Baru, RT005/RW003 Indonesia

(72) Nama Pendesain :
Linda Anggreaningsih, ID

(74) Nama dan Alamat Konsultan Desain Industri :

(54) Judul Desain Industri : Yura Tritone Bag

(57) Klaim :
Bentuk, Konfigurasi



Tampak Perspektif



Tampak Atas



Tampak Bawah



Tampak Depan



Tampak Belakang

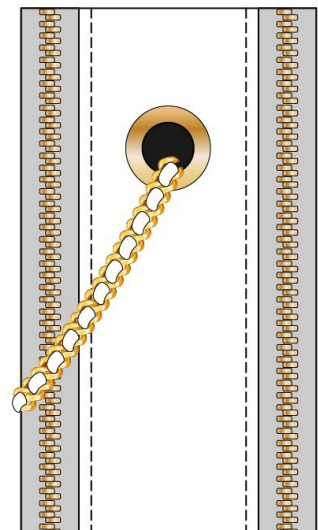

Tampak Samping

(19) ID

(51) Klasifikasi Locarno : 03-01

(21) No. Permohonan DI : A00202303337

(22) Tanggal Penerimaan Permohonan DI :
11 Agustus 2023

(30) Data Prioritas :
(31) Nomor (32) Tanggal (33) Negara

(43) Tanggal Pengumuman DI :
15 Agustus 2023

(71) Nama dan Alamat Pemohon Desain Industri:
Linda Anggreaningsih
Komplek Margasatwa Baru, RT005/RW003 Indonesia

(72) Nama Pendesain :
Linda Anggreaningsih,ID

(74) Nama dan Alamat Konsultan Desain Industri :

(54) Judul Desain Industri : Nena Bag

(57) Klaim :
Bentuk,Konfigurasi

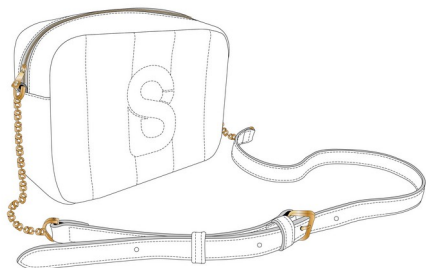

Tampak Perspektif

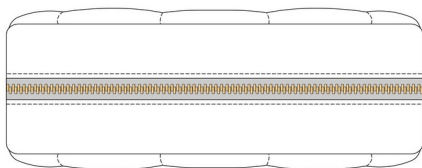

Tampak Atas

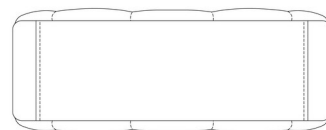

Tampak Bawah



Tampak Depan

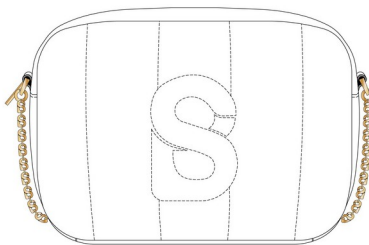

Tampak Belakang

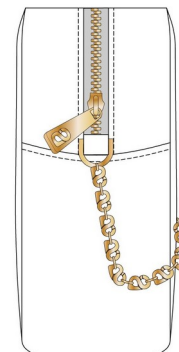

Tampak Samping

(19) ID

(51) Klasifikasi Locarno : 03-01

(21) No. Permohonan DI : A00202303338

(22) Tanggal Penerimaan Permohonan DI :
11 Agustus 2023

(30) Data Prioritas :
(31) Nomor (32) Tanggal (33) Negara

(43) Tanggal Pengumuman DI :
15 Agustus 2023

(71) Nama dan Alamat Pemohon Desain Industri:
Linda Anggreaningsih
Komplek Margasatwa Baru, RT005/RW003 Indonesia

(72) Nama Pendesain :
Linda Anggreaningsih, ID

(74) Nama dan Alamat Konsultan Desain Industri :

(54) Judul Desain Industri : Izzy Micro Bag

(57) Klaim :
Bentuk, Konfigurasi

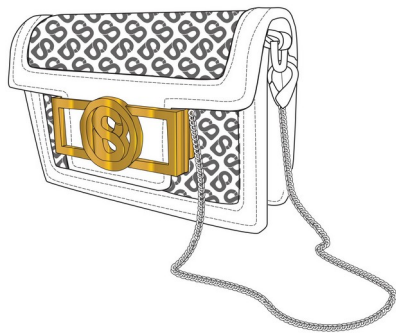

Tampak Perspektif

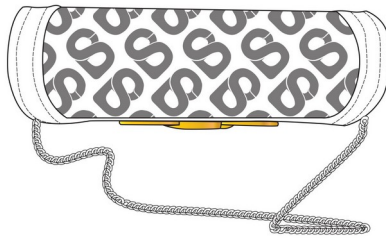

Tampak Atas

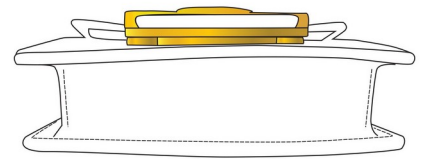

Tampak Bawah

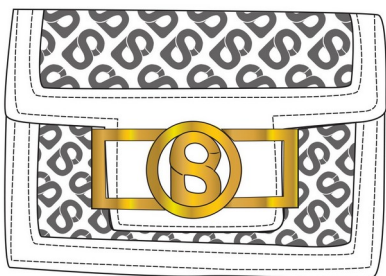

Tampak Depan

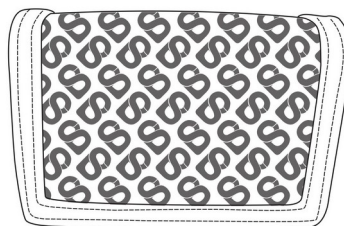

Tampak Belakang



Tampak Samping

(19) ID

(51) Klasifikasi Locarno : 03-01

(21) No. Permohonan DI : A00202303339

(22) Tanggal Penerimaan Permohonan DI :
11 Agustus 2023

(30) Data Prioritas :
(31) Nomor (32) Tanggal (33) Negara

(43) Tanggal Pengumuman DI :
15 Agustus 2023

(71) Nama dan Alamat Pemohon Desain Industri:
Linda Anggreaningsih
Komplek Margasatwa Baru, RT005/RW003 Indonesia

(72) Nama Pendesain :
Linda Anggreaningsih, ID

(74) Nama dan Alamat Konsultan Desain Industri :

(54) Judul Desain Industri : Luana Bag

(57) Klaim :
Bentuk, Konfigurasi



Tampak Perspektif

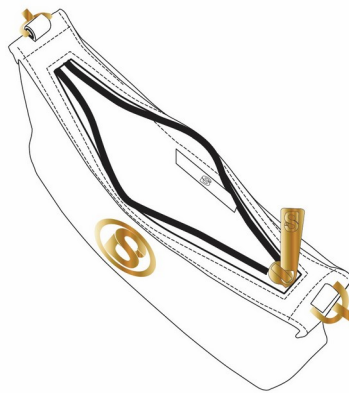

Tampak Atas



Tampak Bawah



Tampak Depan



Tampak Belakang

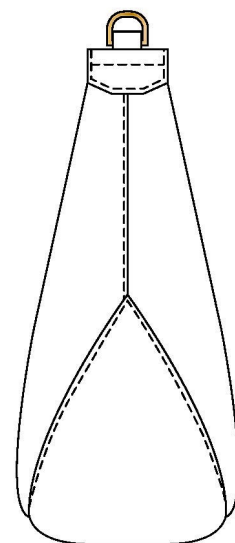

Tampak Samping

(19) ID

(51) Klasifikasi Locarno : 12-16

(21) No. Permohonan DI : A00202303348

(22) Tanggal Penerimaan Permohonan DI :
12 Agustus 2023

(30) Data Prioritas :
(31) Nomor (32) Tanggal (33) Negara

(43) Tanggal Pengumuman DI :
15 Agustus 2023

(71) Nama dan Alamat Pemohon Desain Industri:
KHO HWUY KIONG (YU HOK)
Ploso Timur 5/85-A Indonesia

(72) Nama Pendesain :
KHO HWUY KIONG (YU HOK),ID

(74) Nama dan Alamat Konsultan Desain Industri :
Liah Anggraeni Basuki
PT. BNL Patent, BNL Patent Building Jalan Ngagel Jaya
No. 40, Kel. Pucang Sewu, Kec. Gubeng, Surabaya

(54) Judul Desain Industri : DUDUKAN PENUMPU (PENOPANG) SUSPENSI ATAS

(57) Klaim :
Bentuk, Konfigurasi, Komposisi Garis

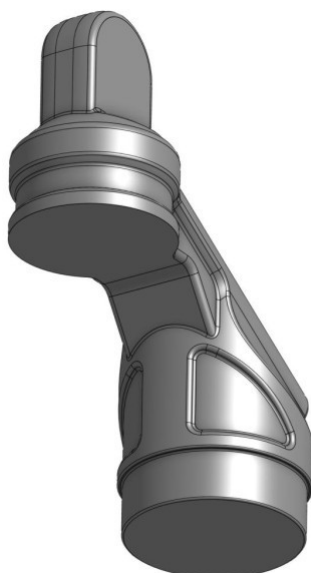

Tampak Perspektif

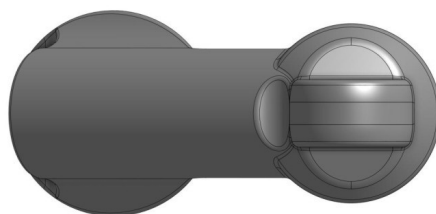

Tampak Atas

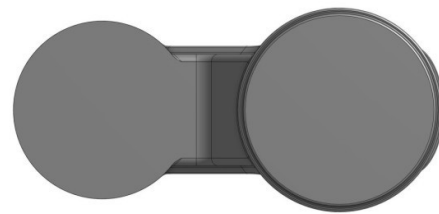

Tampak Bawah

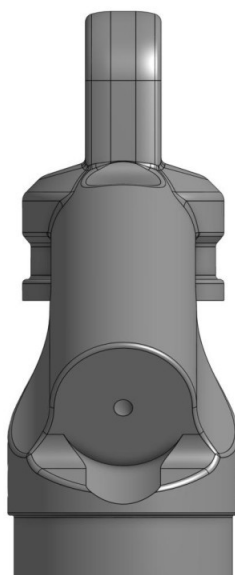

Tampak Depan

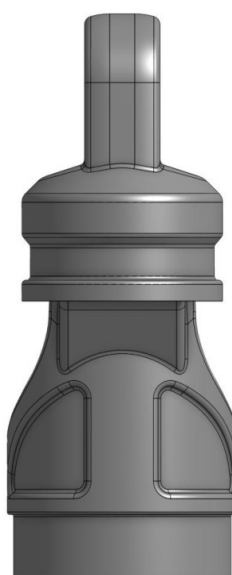

Tampak Belakang

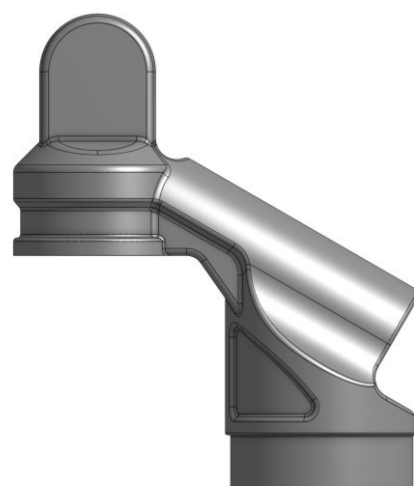

Tampak Samping

(19) ID

(51) Klasifikasi Locarno : 12-16

(21) No. Permohonan DI : A00202303346

(22) Tanggal Penerimaan Permohonan DI :
12 Agustus 2023

(30) Data Prioritas :
(31) Nomor (32) Tanggal (33) Negara

(43) Tanggal Pengumuman DI :
15 Agustus 2023

(71) Nama dan Alamat Pemohon Desain Industri:
KHO HWUY KIONG (YU HOK)
Ploso Timur 5/85-A Indonesia

(72) Nama Pendesain :
KHO HWUY KIONG (YU HOK),ID

(74) Nama dan Alamat Konsultan Desain Industri :
Liah Anggraeni Basuki
PT. BNL Patent, BNL Patent Building Jalan Ngagel Jaya
No. 40, Kel. Pucang Sewu, Kec. Gubeng, Surabaya

(54) Judul Desain Industri : DUDUKAN PENUMPU (PENOPANG) SUSPENSIF ATAS

(57) Klaim :
Bentuk, Konfigurasi, Komposisi Garis

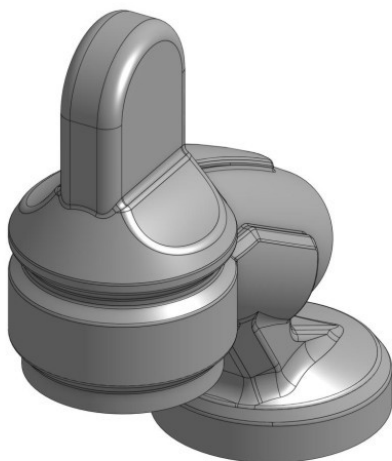

Tampak Perspektif

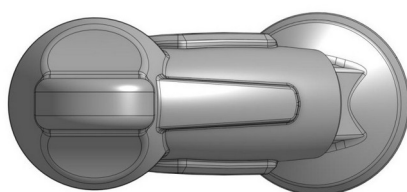

Tampak Atas

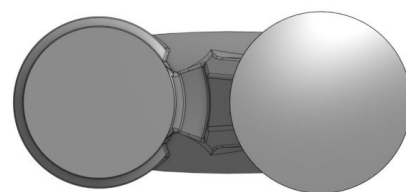

Tampak Bawah

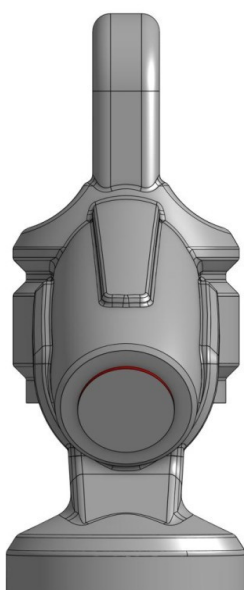

Tampak Depan

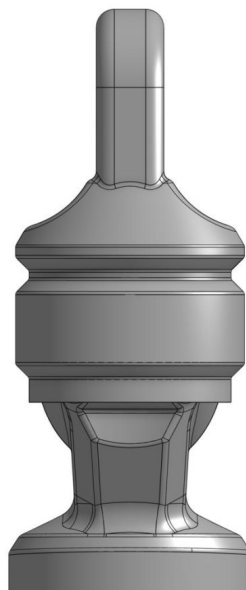

Tampak Belakang

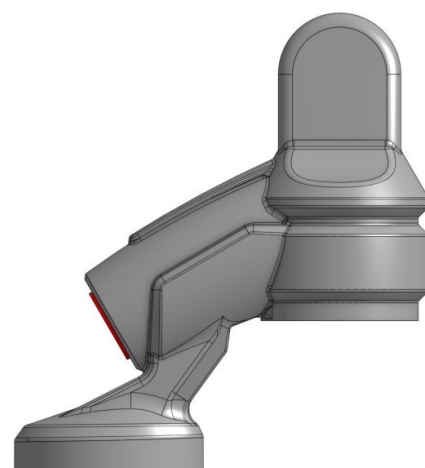

Tampak Samping

(19) ID

(51) Klasifikasi Locarno : 12-16

(21) No. Permohonan DI : A00202303347

(22) Tanggal Penerimaan Permohonan DI :
12 Agustus 2023

(30) Data Prioritas :
(31) Nomor (32) Tanggal (33) Negara

(43) Tanggal Pengumuman DI :
15 Agustus 2023

(71) Nama dan Alamat Pemohon Desain Industri:
KHO HWUY KIONG (YU HOK)
Ploso Timur 5/85-A Indonesia

(72) Nama Pendesain :
KHO HWUY KIONG (YU HOK),ID

(74) Nama dan Alamat Konsultan Desain Industri :
Liah Anggraeni Basuki
PT. BNL Patent, BNL Patent Building Jalan Ngagel Jaya
No. 40, Kel. Pucang Sewu, Kec. Gubeng, Surabaya

(54) Judul Desain Industri : DUDUKAN PENUMPU (PENOPANG) SUSPENSI ATAS

(57) Klaim :
Bentuk, Konfigurasi, Komposisi Garis

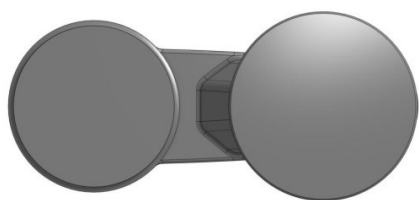

Tampak Perspektif

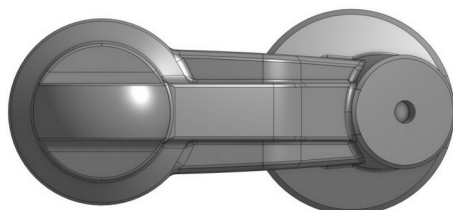

Tampak Atas

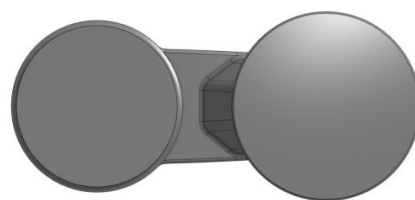

Tampak Bawah

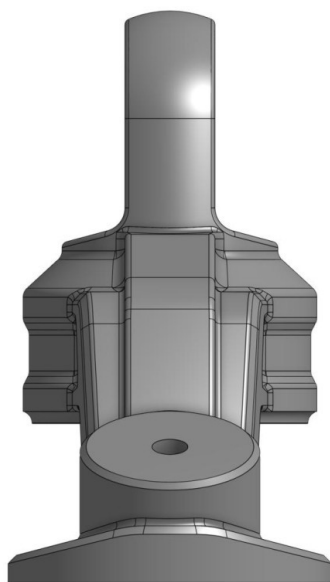

Tampak Depan

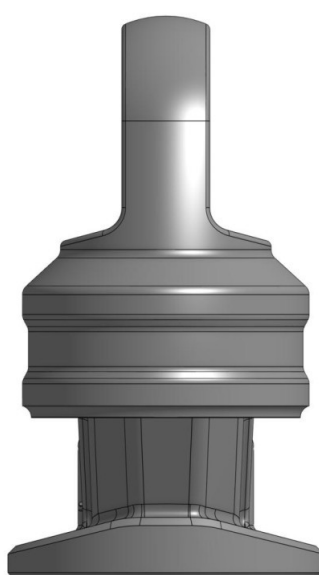

Tampak Belakang

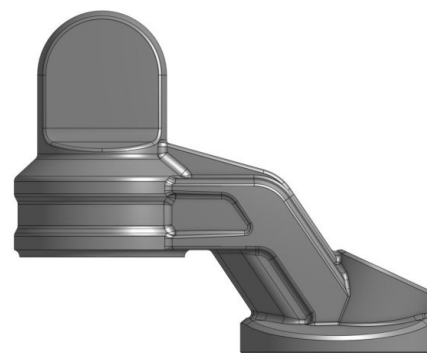

Tampak Samping

(19) ID

(51) Klasifikasi Locarno : 12-05

(21) No. Permohonan DI : A00202303352

(22) Tanggal Penerimaan Permohonan DI :
12 Agustus 2023

(30) Data Prioritas :
(31) Nomor (32) Tanggal (33) Negara

(43) Tanggal Pengumuman DI :
15 Agustus 2023

(71) Nama dan Alamat Pemohon Desain Industri:
Politeknik Sinar Mas Berau Coal
Jl. Raja Alam 2 Indonesia

(72) Nama Pendesain :
Dewi Safitriani, ID Renal Fajri, ID Ilmawan
suryapradana, ID Wilsen putra Christianto, ID

(74) Nama dan Alamat Konsultan Desain Industri :

(54) Judul Desain Industri :
Alat Pengangkut Drum

(57) Klaim :
Bentuk

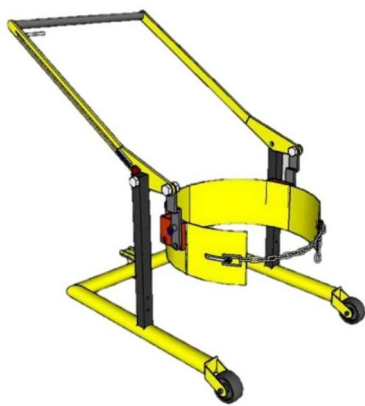

Tampak Perspektif

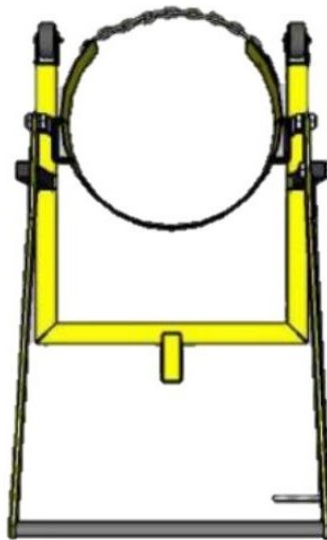

Tampak Atas

Tampak Bawah

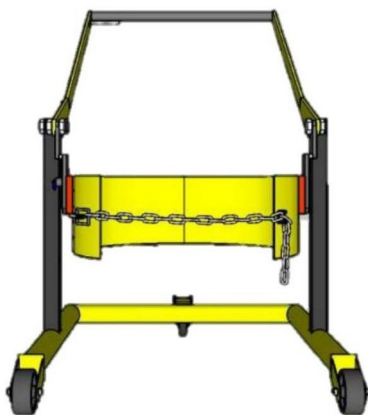

Tampak Depan

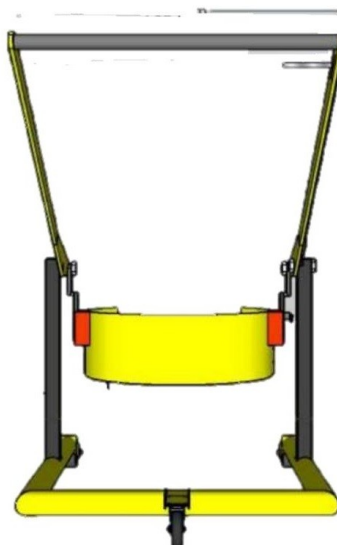

Tampak Belakang

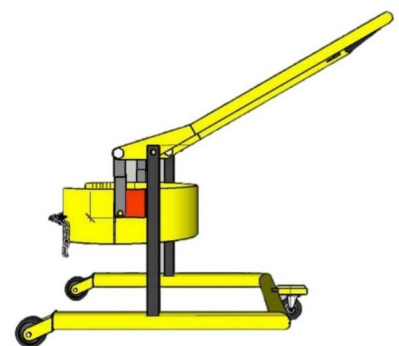

Tampak Samping

(19) ID

(51) Klasifikasi Locarno : 19-06

(21) No. Permohonan DI : A00202303376

(22) Tanggal Penerimaan Permohonan DI :
14 Agustus 2023

(30) Data Prioritas :
(31) Nomor (32) Tanggal (33) Negara

(43) Tanggal Pengumuman DI :
15 Agustus 2023

(71) Nama dan Alamat Pemohon Desain Industri:
EDWIN MAKMUR
Muara Karang Blok B.X. S/12 RT. 001 RW. 013
Indonesia

(72) Nama Pendesain :
DENNY MAKMUR,ID

(74) Nama dan Alamat Konsultan Desain Industri :
Amris Pulungan
Pulungan, Wiston & Partners Graha Intermeda 3rd Floor
Jl. Cempaka Putih Raya No. 102, Jakarta 10510

(54) Judul Desain Industri :
PENANDA BERWARNA HL-69-6

(57) Klaim :
Bentuk,Konfigurasi



Tampak Perspektif



Tampak Atas



Tampak Bawah



Tampak Depan



Tampak Belakang



Tampak Samping

(19) ID

(51) Klasifikasi Locarno : 09-03

(21) No. Permohonan DI : A00202303355

(22) Tanggal Penerimaan Permohonan DI :
14 Agustus 2023

(30) Data Prioritas :
(31) Nomor (32) Tanggal (33) Negara

(43) Tanggal Pengumuman DI :
15 Agustus 2023

(71) Nama dan Alamat Pemohon Desain Industri:
RAZALI ALI
JL. SUTOMO NO. 18-H Indonesia

(72) Nama Pendesain :
RAZALI ALI, ID

(74) Nama dan Alamat Konsultan Desain Industri :

(54) Judul Desain Industri : KEMASAN

(57) Klaim :
Komposisi Garis, Komposisi Warna



Tampak Perspektif



Tampak Atas



Tampak Bawah

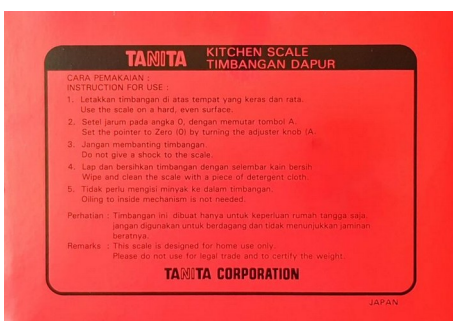

Tampak Depan

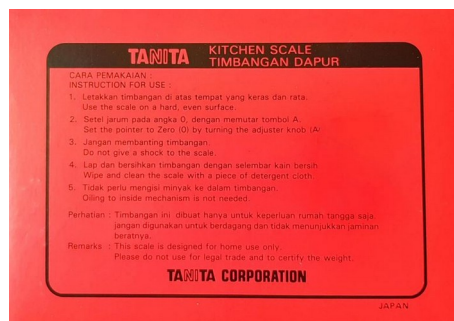

Tampak Belakang



Tampak Samping

(19) ID

(51) Klasifikasi Locarno : 19-06

(21) No. Permohonan DI : A00202303375

(22) Tanggal Penerimaan Permohonan DI :
14 Agustus 2023

(30) Data Prioritas :
(31) Nomor (32) Tanggal (33) Negara

(43) Tanggal Pengumuman DI :
15 Agustus 2023

(71) Nama dan Alamat Pemohon Desain Industri:
EDWIN MAKMUR
Muara Karang Blok B.X. S/12 RT. 001 RW. 013
Indonesia

(72) Nama Pendesain :
DENNY MAKMUR,ID

(74) Nama dan Alamat Konsultan Desain Industri :
Amris Pulungan
Pulungan, Wiston & Partners Graha Intermedia 3rd Floor
Jl. Cempaka Putih Raya No. 102, Jakarta 10510

(54) Judul Desain Industri : PENA JEL GP-333 (Shokyo 6)

(57) Klaim :
Bentuk,Konfigurasi



Tampak Perspektif



Tampak Atas



Tampak Bawah



Tampak Depan



Tampak Belakang



Tampak Samping

(19) ID

(51) Klasifikasi Locarno : 19-06

(21) No. Permohonan DI : A00202303377

(22) Tanggal Penerimaan Permohonan DI :
14 Agustus 2023

(30) Data Prioritas :
(31) Nomor (32) Tanggal (33) Negara

(43) Tanggal Pengumuman DI :
15 Agustus 2023

(71) Nama dan Alamat Pemohon Desain Industri:
EDWIN MAKMUR
Muara Karang Blok B.X. S/12 RT. 001 RW. 013
Indonesia

(72) Nama Pendesain :
DENNY MAKMUR,ID

(74) Nama dan Alamat Konsultan Desain Industri :
Amris Pulungan
Pulungan, Wiston & Partners Graha Intermedia 3rd Floor
Jl. Cempaka Putih Raya No. 102, Jakarta 10510

(54) Judul Desain Industri : PENA JEL GP-361 (Sofugu)

(57) Klaim :
Bentuk,Konfigurasi



Tampak Perspektif



Tampak Atas



Tampak Bawah



Tampak Depan



Tampak Belakang



Tampak Samping

(19) ID

(51) Klasifikasi Locarno : 08-03

(21) No. Permohonan DI : A00202303369

(22) Tanggal Penerimaan Permohonan DI :
14 Agustus 2023

(30) Data Prioritas :
(31) Nomor (32) Tanggal (33) Negara

(43) Tanggal Pengumuman DI :
15 Agustus 2023

(71) Nama dan Alamat Pemohon Desain Industri:
EDWIN MAKMUR
Muara Karang Blok B.X. S/12 RT. 001 RW. 013
Indonesia

(72) Nama Pendesain :
DENNY MAKMUR,ID

(74) Nama dan Alamat Konsultan Desain Industri :
Amris Pulungan
Pulungan, Wiston & Partners Graha Intermedia 3rd Floor
Jl. Cempaka Putih Raya No. 102, Jakarta 10510

(54) Judul Desain Industri : CUTTER CU-506

(57) Klaim :
Bentuk,Konfigurasi



Tampak Perspektif



Tampak Atas



Tampak Bawah



Tampak Depan



Tampak Belakang



Tampak Samping

(19) ID

(51) Klasifikasi Locarno : 19-06

(21) No. Permohonan DI : A00202303379

(22) Tanggal Penerimaan Permohonan DI :
14 Agustus 2023

(30) Data Prioritas :
(31) Nomor (32) Tanggal (33) Negara

(43) Tanggal Pengumuman DI :
15 Agustus 2023

(71) Nama dan Alamat Pemohon Desain Industri:
EDWIN MAKMUR
Muara Karang Blok B.X. S/12 RT. 001 RW. 013
Indonesia

(72) Nama Pendesain :
DENNY MAKMUR,ID

(74) Nama dan Alamat Konsultan Desain Industri :
Amris Pulungan
Pulungan, Wiston & Partners Graha Intermeda 3rd Floor
Jl. Cempaka Putih Raya No. 102, Jakarta 10510

(54) Judul Desain Industri : PENA JEL GP-294 (ShoVanna)

(57) Klaim :
Bentuk,Konfigurasi



Tampak Perspektif



Tampak Atas



Tampak Bawah



Tampak Depan



Tampak Belakang



Tampak Samping

(19) ID

(51) Klasifikasi Locarno : 09-03

(21) No. Permohonan DI : A00202303354

(22) Tanggal Penerimaan Permohonan DI :
14 Agustus 2023

(30) Data Prioritas :
(31) Nomor (32) Tanggal (33) Negara

(43) Tanggal Pengumuman DI :
15 Agustus 2023

(71) Nama dan Alamat Pemohon Desain Industri:
RAZALI ALI
JL. SUTOMO NO. 18-H Indonesia

(72) Nama Pendesain :
RAZALI ALI, ID

(74) Nama dan Alamat Konsultan Desain Industri :

(54) Judul Desain Industri : KEMASAN

(57) Klaim :
Komposisi Garis, Komposisi Warna



Tampak Perspektif



Tampak Atas



Tampak Bawah

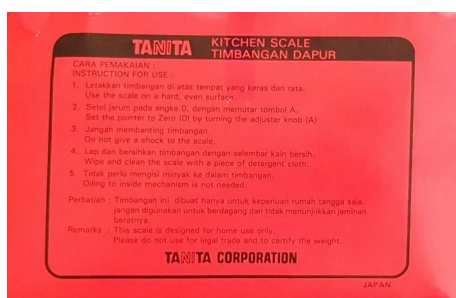

Tampak Depan

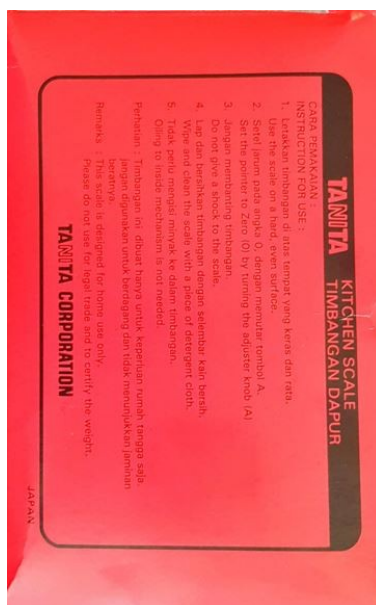

Tampak Belakang



Tampak Samping

(19) ID

(51) Klasifikasi Locarno : 12-16

(21) No. Permohonan DI : A00202303357

(22) Tanggal Penerimaan Permohonan DI :
14 Agustus 2023

(30) Data Prioritas :
(31) Nomor (32) Tanggal (33) Negara

(43) Tanggal Pengumuman DI :
15 Agustus 2023

(71) Nama dan Alamat Pemohon Desain Industri:
GIVI SPA
VIA GIUSEPPE UNGARETTI 48, 25020 FLERO (BS)
Italy

(72) Nama Pendesain :
GIUSEPPE VISENZI,IT

(74) Nama dan Alamat Konsultan Desain Industri :
Emirsyah Dinar
Gedung Graha Pratama Lantai 15 Jalan MT. Haryono
Kavling 15

(54) Judul Desain Industri : KOTAK PENYIMPAN BARANG PADA KENDARAAN BERMOTOR

(57) Klaim :
Bentuk, Konfigurasi



Tampak Perspektif



Tampak Atas



Tampak Bawah



Tampak Depan

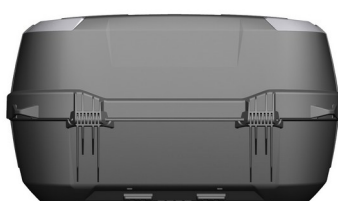

Tampak Belakang

Tampak Samping

(19) ID

(51) Klasifikasi Locarno : 12-16

(21) No. Permohonan DI : A00202303356

(22) Tanggal Penerimaan Permohonan DI :
14 Agustus 2023

(30) Data Prioritas :
(31) Nomor (32) Tanggal (33) Negara

(43) Tanggal Pengumuman DI :
15 Agustus 2023

(71) Nama dan Alamat Pemohon Desain Industri:
GIVI SPA
VIA GIUSEPPE UNGARETTI 48, 25020 FLERO (BS)
Italy

(72) Nama Pendesain :
GIUSEPPE VISENZI,IT

(74) Nama dan Alamat Konsultan Desain Industri :
Emirsyah Dinar
Gedung Graha Pratama Lantai 15 Jalan MT. Haryono
Kavling 15

(54) Judul Desain Industri : KOTAK PENYIMPAN BARANG PADA KENDARAAN BERMOTOR

(57) Klaim :
Bentuk,Konfigurasi



Tampak Perspektif

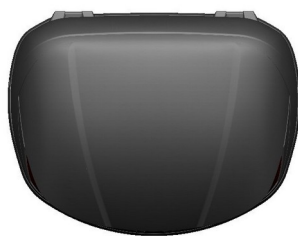

Tampak Atas



Tampak Bawah



Tampak Depan



Tampak Belakang

Tampak Samping

(19) ID

(51) Klasifikasi Locarno : 19-02

(21) No. Permohonan DI : A00202303378

(22) Tanggal Penerimaan Permohonan DI :
14 Agustus 2023

(30) Data Prioritas :
(31) Nomor (32) Tanggal (33) Negara

(43) Tanggal Pengumuman DI :
15 Agustus 2023

(71) Nama dan Alamat Pemohon Desain Industri:
EDWIN MAKMUR
Muara Karang Blok B.X. S/12 RT. 001 RW. 013
Indonesia

(72) Nama Pendesain :
DENNY MAKMUR,ID

(74) Nama dan Alamat Konsultan Desain Industri :
Amris Pulungan
Pulungan, Wiston & Partners Graha Intermedia 3rd Floor
Jl. Cempaka Putih Raya No. 102, Jakarta 10510

(54) Judul Desain Industri : WADAH DOKUMEN DT-AB25

(57) Klaim :
Bentuk,Konfigurasi



Tampak Perspektif



Tampak Atas



Tampak Bawah



Tampak Depan



Tampak Belakang



Tampak Samping