

Kia Sportage

Libretto di uso e manutenzione



Movement that inspires

PREMESSA

Gentile Cliente,

Grazie per aver scelto il suo nuovo veicolo Kia.

Kia è una casa automobilistica a livello mondiale in grado di offrire veicoli di alta qualità a prezzi vantaggiosi e un servizio e un'assistenza clienti sopra ogni aspettativa.

In caso necessiti di assistenza tecnica, visiti un concessionario autorizzato Kia dove troverà tecnici formati in fabbrica, utensili speciali consigliati e pezzi di ricambio originali Kia.

Il presente manuale d'uso e manutenzione consente di conoscere il funzionamento delle funzioni e degli equipaggiamenti presenti su questo veicolo, sia in versione standard sia opzionale, nonché le esigenze di manutenzione dello stesso. Pertanto, alcune descrizioni e illustrazioni potrebbero non essere applicabili al suo veicolo. Si consiglia di leggere attentamente la presente pubblicazione e di seguire le istruzioni e le raccomandazioni. Si prega di conservare sempre il presente manuale nel veicolo per il proprio riferimento e per quello di eventuali successivi proprietari.

Tutte le informazioni contenute nel presente manuale sono aggiornate alla data di pubblicazione. Tuttavia, poiché Kia continua ad operare miglioramenti ai propri prodotti, l'azienda si riserva il diritto di apportare modifiche al presente manuale o a qualsiasi veicolo in qualunque momento senza preavviso e senza incorrere in alcun obbligo.

La preghiamo di guidare in tutta sicurezza e di godersi il suo veicolo Kia!

© 2022 Kia Slovakia s. r. o.

Tutti i diritti riservati. Non può essere riprodotto o tradotto interamente o in parte senza il consenso scritto di Kia Slovakia s. r. o.

Stampato in Kia Slovakia

Come usare questo manuale

Vogliamo fare in modo che otteniate il massimo piacere nel guidare la vostra vettura. Il vostro Manuale d'Uso e Manutenzione vi può essere di grande aiuto.

Consigliamo caldamente di leggere tutto il manuale. Al fine di ridurre al minimo la possibilità di morte o di lesioni, leggere le sezioni ATTENZIONE e AVVERTENZE del manuale.

Per rendere maggiormente comprensibili le informazioni, le descrizioni sono corredate da illustrazioni. Dalla lettura di questo manuale apprenderete informazioni importanti riguardanti dati tecnici e norme di sicurezza, nonché suggerimenti sullo stile di guida da tenere a seconda delle condizioni della strada.

La struttura generale del manuale è fornita dall'indice degli argomenti. L'indice è in ordine alfabetico, utilizzarlo quando si cerca un'area o soggetto specifici.

Capitoli: questo manuale comprende nove capitoli più un indice alfabetico. Ciascun capitolo inizia con un succinto indice degli argomenti in esso trattati, in modo che possiate rapidamente verificare se contiene le informazioni che cercate.

Nel manuale troverete una serie di informazioni contrassegnate dalle diciture AVVERTENZA, ATTENZIONE e NOTA. I suddetti hanno lo scopo di aumentare la protezione della vostra sicurezza personale. Dovete leggere e seguire scrupolosamente TUTTE le procedure e raccomandazioni riportate in queste AVVERTENZE, ATTENZIONI e NOTE.

AVVERTENZA

Un'AVVERTENZA indica una situazione dove la mancata osservanza delle istruzioni può mettere a repentaglio l'incolumità e la vita delle persone.

ATTENZIONE

Un'ATTENZIONE indica una situazione dove la mancata osservanza delle istruzioni può procurare danni al veicolo.

NOTA

Una NOTA indica informazioni interessanti o utili.

Indice degli argomenti

Introduzione	①
Un'occhiata al veicolo	②
Dispositivi di sicurezza del veicolo	③
Funzionalità del veicolo	④
Sistema di infotainment	⑤
Al volante	⑥
Cosa fare in situazioni di emergenza	⑦
Manutenzione	⑧
Specifiche e informazioni per l'utente	⑨
Manuale semplificato navigatore	⑩
Abbreviazioni	Ⓐ
Indice alfabetico	Ⓘ

Requisiti del combustibile	1-2
Modifiche al veicolo	1-5
Rodaggio della vettura	1-5
Rischio di ustioni durante il parcheggio o l'arresto del veicolo.....	1-6
Istruzioni sull'uso del veicolo	1-6

Introduzione

Requisiti del combustibile

Benzina senza piombo

Per l'Europa

Perché il veicolo fornisca le migliori prestazioni noi consigliamo di utilizzare benzina senza piombo con Numero di Ottano di 95 RON (Numero di Ottano di Ricerca)/91 AKI (Indice Antidetonante) o superiore.

Si può anche usare una benzina senza piombo con numero di ottano di 91~94 RON / 87~90 AKI, ma in questo caso le prestazioni saranno leggermente inferiori. (Non usare combustibili miscelati con metanolo.)

Eccezione Europa

La vostra nuova Kia è stata concepita per utilizzare esclusivamente benzina senza piombo con Numero di Ottano di 91 RON (Numero di Ottano di Ricerca) / 87 AKI (Indice Antidetonante) o superiore. (Non usare combustibili miscelati con metanolo.)

Il vostro nuovo veicolo è concepito per offrire il massimo delle prestazioni con benzina senza piombo, che assicura anche minime emissioni di scarico ed i più ridotti depositi sulle candele.

⚠ AVVERTENZA

- Durante i rifornimenti, evitare di "rabboccare" il serbatoio una volta che l'erogatore scatta automaticamente.
- Controllare sempre che il tappo del carburante sia installato saldamente per prevenire zampilli di carburante in caso d'incidente.

⚠ ATTENZIONE

Non usare mai benzina al piombo. L'impiego di benzina contenente piombo è nocivo per il convertitore catalitico e danneggerà il sensore ossigeno del sistema di gestione del motore oltre ad influire negativamente sul controllo delle emissioni.

Non aggiungere mai additivi di pulizia per l'impianto di alimentazione nel serbatoio del combustibile tranne quelli specificati. (Kia consiglia di rivolgersi a un concessionario/centro di assistenza partner autorizzato Kia.)

Benzina contenente alcool e metanolo

Il Gasohol, una miscela di benzina e etanolo (anche noto come alcool da grano), e la benzina o il gasohol contenenti metanolo (noto anche come alcool di legno) vengono talvolta venduti insieme a o in luogo della benzina senza piombo.

Non utilizzate miscele di benzina e alcool contenenti oltre il 10% di etanolo e non utilizzate benzina o benzolo contenente metanolo. Entrambi i carburanti possono provocare problemi di guidabilità e danni all'impianto di alimentazione, al sistema di controllo motore e al sistema di controllo emissioni.

Cessare l'impiego di qualsiasi tipo di benzolo se sopravvengono problemi di guidabilità.

Danni al veicolo o problemi di guidabilità possono non essere coperti dalla garanzia del produttore se derivano dall'uso di:

1. Benzolo contenente più del 10% di etanolo.

2. Benzina o benzolo contenente metanolo.
3. Benzina al piombo o benzolo al piombo.

⚠ ATTENZIONE

Non usare mai benzolo contenente metanolo. Cessare l'utilizzo di qualsiasi prodotto al benzolo che pregiudica la guidabilità.

Altri combustibili

Utilizzo di combustibili quali

- Combustibile contenente silicone (Si),
- MMT (Methylcyclopentadienyl Manganese Tricarbonyl), Manganese (Mn) contenuto nel carburante,
- Combustibile contenente ferrocene (Fe), e
- Altri combustibili contenenti additivi metallici,

possono causare danni al veicolo e al motore o causare detonazione, mancata accensione, scadente accelerazione, stallo del motore, fusione del catalizzatore, corrosione anomala, riduzione del ciclo di vita ecc.

Inoltre, l'indicatore luminoso di malfunzionamento (MIL) potrebbe illuminarsi.

*** NOTA**

Dall'uso di questi combustibili potrebbero derivare danni a parti del sistema del combustibile o problemi funzionali non coperti dalla garanzia limitata per veicolo nuovo.

Uso di MTBE

Kia consiglia vivamente di non usare carburanti contenenti un tasso di MTBE (Metil-terziario butil-etere) superiore al

15,0% del volume (Tasso di ossigeno oltre il 2,7% del peso).

I carburanti contenenti un tasso di MTBE superiore al 15,0% del volume. (Tasso di ossigeno oltre il 2,7% del peso) possono abbassare le prestazioni e provocare blocchi di vapore o difficoltà d'avviamento.

⚠ ATTENZIONE

In caso di danni al sistema di alimentazione o di problemi di prestazioni dovuti all'utilizzo di carburanti al metanolo o contenenti un tasso di MTBE (Metil-terziario butil-etere) superiore al 15,0% del volume (Tasso di ossigeno oltre il 2,7% del peso), si perderà il diritto alla garanzia.

Non usare metanolo

Non utilizzate carburanti contenenti metanolo (alcol metilico). Questo tipo di combustibile può ridurre le prestazioni del veicolo e danneggiare i componenti di sistema alimentazione, sistema controllo motore e sistema controllo emissioni.

Additivi per carburante

Kia consiglia di utilizzare benzina senza piombo con Numero di Ottano di 95 RON (Numero di Ottano di Ricerca)/91 AKI (Indice Antidetonante) o superiore (per Europa) o Numero di Ottano di 91 RON (Numero di Ottano di Ricerca)/87 AKI (Indice Antidetonante) o superiore (eccetto Europa).

Per coloro che non utilizzano regolarmente benzina di buona qualità, inclusi gli additivi per carburante, e hanno problemi con l'avviamento oppure con il motore che non si avvia in modo regio-

lare: si raccomanda di versare nel serbatoio carburante un flacone di additivi al momento del cambio dell'olio.

Gli additivi sono disponibili presso un'officina professionale unitamente alle istruzioni per l'uso. Kia consiglia di rivolgersi a un concessionario/centro di assistenza partner autorizzato Kia.

Utilizzo all'estero

Se guidate il veicolo in un altro paese, assicuratevi di:

- Osservare le normative inerenti omologazione ed assicurazione.
- Accertare la disponibilità di un tipo di carburante compatibile con il veicolo.

Motore diesel

Gasolio

Per i motori diesel si deve utilizzare esclusivamente gasolio comunemente reperibile in commercio conforme alla normativa EN 590 o equivalente. (EN sta per "European Norm", cioè normativa europea.) Non utilizzare gasolio per motori marini o per impianti di riscaldamento e neppure additivi non approvati perché questi prodotti danneggiano il motore ed il sistema di alimentazione in quanto ne favoriscono l'usura. L'uso di carburanti non approvati e/o additivi per carburanti comporta una limitazione dei diritti di garanzia.

Nel vostro veicolo viene utilizzato carburante diesel superiore al cetano 51. Se esistono due tipi diversi di gasolio, estivo ed invernale, eseguire la scelta basandosi sulle temperature indicate di seguito.

- Sopra a -5°C (23°F) ... Carburante diesel di tipo estivo.

- Al di sotto di -5°C (23°F) ... Carburante diesel di tipo invernale.

Tenere sempre sotto controllo il livello del carburante nel serbatoio: se il motore si arresta per mancanza di carburante, per poterlo riavviare occorre prima spurgare i circuiti.

⚠ ATTENZIONE

Per i veicoli diesel dotati del sistema DPF, si raccomanda di utilizzare gasolio a composizione regolata. (se in dotazione)

⚠ ATTENZIONE

- Se si utilizzano carburanti diesel ad alto tenore di zolfo (più di 50 ppm di zolfo) e additivi non specificati, è possibile che il sistema DPF venga danneggiato e che fuoriesca fumo bianco. (se in dotazione)
- Evitare che benzina o acqua entrino nel serbatoio. Ciò renderebbe necessario lo svuotamento e lo spurgo delle tubazioni per evitare di inceppare la pompa di iniezione e di danneggiare il motore.

Biodiesel

Questo veicolo può utilizzare miscele presenti in commercio che contengono una quantità di diesel non superiore al 7%, comunemente chiamate "diesel B7", conformi alla normativa EN 14214 o equivalenti. (EN sta per "European Norm", cioè normativa europea.) L'utilizzo di biocarburanti eccedenti il 7% prodotti con esteri metilici dell'olio di colza (RME), esteri metilici di grassi vegetali e animali (FAME), esteri metilici di oli vegetali (VME), ecc. o di miscele composte da gasolio con più del 7% di biodiesel

danneggia il motore ed il sistema di alimentazione in quanto ne favorisce l'usura. Le riparazioni e le sostituzioni di componenti usurati o danneggiati a causa dell'utilizzo di carburanti non approvati non sono coperte da garanzia.

ATTENZIONE

- Non utilizzare mai combustibili come gasolio, biodiesel B7 o altri che non rispondano ai requisiti delle più recenti specifiche per le industrie petrolifere. (se in dotazione)
- Non utilizzare mai sistemi di trattamento o additivi per carburante che non siano raccomandati o approvati dal produttore del veicolo. (se in dotazione)

Modifiche al veicolo

Questo veicolo non deve essere modificato. La modifica del vostro veicolo potrebbe comprometterne le prestazioni, la sicurezza o la durabilità, nonché violare le norme di legge in termini di sicurezza ed emissioni.

Inoltre, eventuali danni o problemi di prestazioni risultanti da qualsivoglia modifica potrebbero non essere coperti dalla garanzia.

- L'utilizzo di dispositivi elettronici non autorizzati potrebbe compromettere il normale funzionamento del veicolo, danneggiare i cavi, scaricare la batteria e innescare incendi. Per ragioni di sicurezza, non utilizzare dispositivi non autorizzati.

Rodaggio della vettura

Il rispetto delle elementari norme elencate di seguito- durante i primi 1.000 km (600 miglia) potrà ottimizzare prestazioni, -consumi e durata nel tempo del vostro veicolo.

- Non accelerare a pieno regime.
- Durante la guida, mantenere il regime del motore entro i 3.000 giri/min.
- Non mantenere la stessa velocità, sia essa bassa o elevata, per lunghi periodi. Variare la velocità del motore è necessario per eseguire un rodaggio corretto.
- Evitare brusche frenate, se non in caso d'emergenza, in modo che i freni si assestino a dovere.
- Non trainare rimorchi nei primi 2.000 km (1.200 miglia).
- Il consumo di carburante e le prestazioni del motore potrebbero variare in funzione del rodaggio del veicolo e stabilizzarsi dopo aver percorso 6.000 km (4.000 miglia). I nuovi motori potrebbero consumare una quantità maggiore di olio nella fase di rodaggio del veicolo.

Rischio di ustioni durante il parcheggio o l'arresto del veicolo

- Non parcheggiare o arrestare il veicolo vicino a oggetti infiammabili come foglie, carta, olio e pneumatici. Se questi elementi si trovano vicino al sistema di scarico possono provocare un incendio.
- Quando un motore è fermo e gira a velocità elevata e il lato posteriore del veicolo tocca la parete, il calore del gas di scarico può causare scolorimento o un incendio. Lasciare abbastanza spazio tra la parte posteriore del veicolo e la parete.
- Accertarsi di non toccare i sistemi di scarico/catalitico mentre il motore è in funzione o subito dopo lo spegnimento del motore. Siccome i sistemi sono estremamente caldi, si corre il rischio di ustionarsi.

Istruzioni sull'uso del veicolo

Come succede per qualsiasi altro veicolo di questo tipo, un uso non corretto del veicolo può farne perdere il controllo, causare incidenti o provocarne il ribaltamento.

Alcune caratteristiche progettuali (come l'altezza da terra e la carreggiata maggiorate, ecc.) conferiscono a questo veicolo un baricentro più alto rispetto ad altri tipi di veicolo. In altri termini, questi veicoli non sono in grado di affrontare le curve alla stessa velocità dei convenzionali veicoli a 2 ruote motrici.

Evitare brusche sterzate o manovre improvvise. Inoltre, un uso non corretto di questo veicolo può farne perdere il controllo, causare incidenti o provocarne il ribaltamento.

Assicurarsi di aver letto "Riduzione del rischio di ribaltamento" a pagina 6-210.

Panoramica esterna	2-2
Panoramica interna	2-5
Panoramica cruscotto	2-7
Vano motore	2-9

Un'occhiata al veicolo

Panoramica esterna

Vista frontale



ONQ5E011001L

* Le caratteristiche effettive del tuo veicolo potrebbero non essere necessariamente disponibili a causa delle opzioni selezionate o delle regioni.

1. Cofano	4-35
2. Faro	4-70, 8-71
3. Cerchi e pneumatici	8-46, 9-6
4. Specchietto retrovisore esterno	4-46
5. Tetto apribile panoramico	4-39
6. Spazzole tergiparabrezza	4-78, 8-41
7. Alzacristalli	4-30
8. Sensore a ultrasuoni anteriore	6-191
9. Radar anteriore	6-74, 6-134, 6-157
10. Telecamera per la visione anteriore	6-64

11.Luce fendinebbia	8-69
12.Portapacchi sul tetto	4-109
13.Camera per la visione anteriore circostante	6-166

Vista posteriore



ONQ5EP011002L

* Le caratteristiche effettive del tuo veicolo potrebbero non essere necessariamente disponibili a causa delle opzioni selezionate o delle regioni.

1. Porte	4-14
2. Sportello bocchettone di rifornimento carburante	4-36
3. Gruppo ottico posteriore	8-70, 8-72
4. Terza luce stop	8-70
5. Portellone	4-21
6. Antenna	5-2
7. Retrocamera	6-163
8. Sensore ad ultrasuoni posteriore	6-187
9. Tergilunotto	4-78, 8-41
10. Luce antinebbia posteriore	8-70
11. Luce di retromarcia	8-70

Panoramica interna

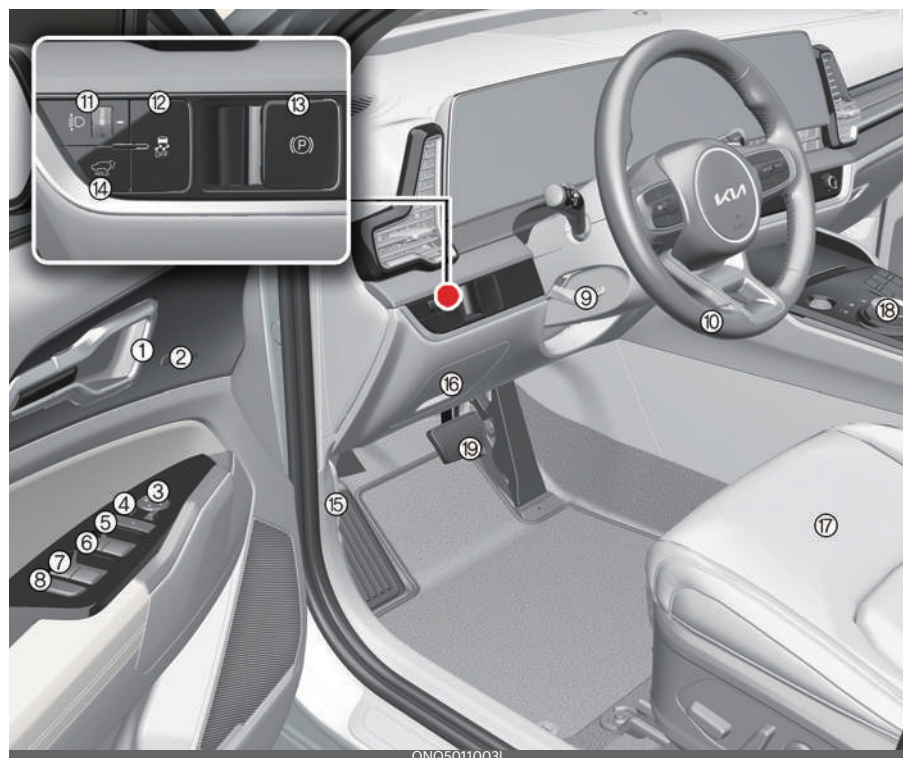

* Le caratteristiche effettive del tuo veicolo potrebbero non essere necessariamente disponibili a causa delle opzioni selezionate o delle regioni.

- | | |
|--|------|
| 1. Maniglia interna porta | 4-16 |
| 2. Sistema di memoria posizione sedile | 4-20 |
| 3. Interruttore di controllo regolazione degli specchietti retrovisori esterni | 4-46 |
| 4. Interruttore di ripiegamento degli specchietti retrovisori esterni | 4-46 |
| 5. Interruttore blocco/sblocco chiusura centralizzata | 4-16 |
| 6. Interruttori alzacristallo elettrico (Anteriore) | 4-31 |
| 7. Interruttori alzacristallo elettrico (Posteriore) | 4-31 |
| 8. Pulsante blocco alzacristalli elettrici | 4-32 |
| 9. Leva di inclinazione del volante/leva telescopica | 4-43 |
| 10. Volante | 4-43 |
| 11. Interruttore di regolazione della profondità dei fari | 4-77 |
| 12. Pulsante ESC OFF | 6-50 |
| 13. Interruttore EPB | 6-45 |

14.Pulsante di apertura/chiusura portellone elettrico	4-22
15.Leva rilascio cofano	4-35
16.Fusibile del quadro strumenti	8-55
17.Posto	3-3
18.Manopola del cambio/leva del cambio	6-16
19.Pedale del freno	6-16

Panoramica cruscotto



ONQ5E011007L_2

* Le caratteristiche effettive del tuo veicolo potrebbero non essere necessariamente disponibili a causa delle opzioni selezionate o delle regioni.

- | | |
|--|--------------|
| 1. Pulsante di comando audio al volante | 4-43 |
| 2. Airbag frontale del conducente | 3-39 |
| 3. Avvisatore acustico (Clacson) | 4-45 |
| 4. Pulsante Assistenza alla guida | 6-131, 6-134 |
| 5. Quadro strumenti | 4-50 |
| 6. Leva devioluci/indicatori di direzione | 4-70 |
| Leva di comando tergi/lavacrystalli | 4-78 |
| 7. Sistema di infotainment | 4-110 |
| 8. Interruttore lampeggiatori di emergenza | 7-3 |
| 9. Sistema di climatizzazione | 4-83 |
| Controllore commutabile infotainment/clima | 4-88, 4-90 |
| 10. Pulsante di avviamento/arresto motore | 6-10, 6-11 |
| 11. Pulsante riscaldatore sedile anteriore e ventilazione sedile anteriore | 4-102 |

12.Interruttore riscaldamento volante	4-45
13.Pulsante DBC	6-51
14.Pulsante AUTO HOLD	6-48
15.Pulsante Sicurezza durante il Parcheggio	6-188, 6-192
16.Pulsante Parcheggio/Vista	6-164, 6-168
17.Sistema di controllo integrato del modalità drive	6-55, 6-58
18.Sistema di ricarica wireless per smartphone	4-106
19.Vano portaoggetti centrale	4-99
20.Airbag frontale del passeggero	3-39
21.Cassetto plancia	4-102
22.Pulsante Off del sistema ISG	6-35

Vano motore

Smartstream G1.6 T-GDi/Smartstream G1.6 T-GDi MHEV

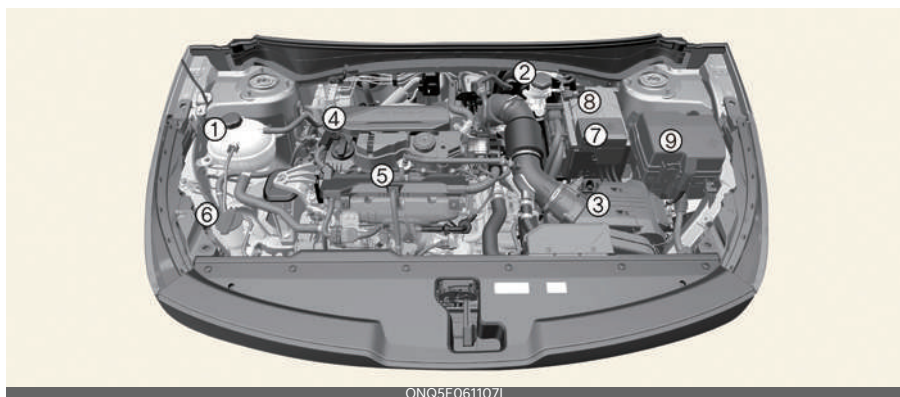

ONQ5E061107L

Smartstream D1.6/Smartstream D1.6 MHEV

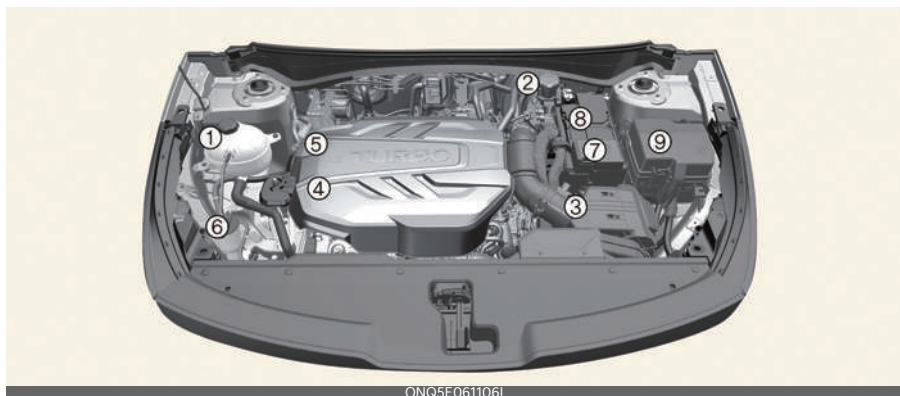

ONQ5E061106L

Smartstream G2.0

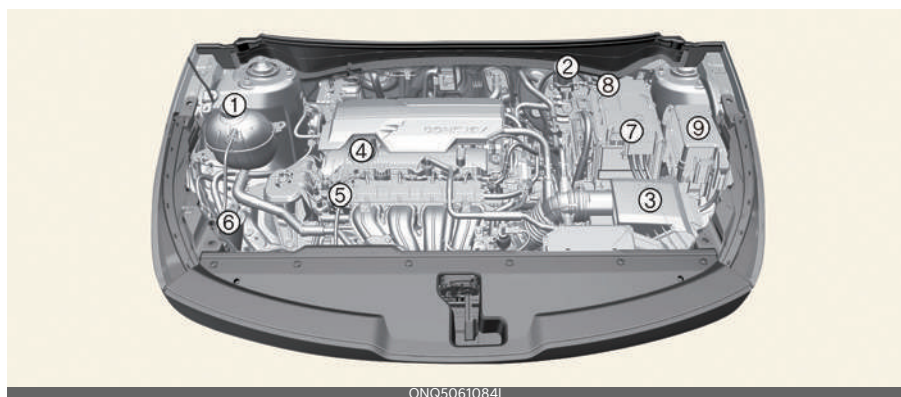

* Il vano motore del veicolo potrebbe differire da quello mostrato in figura.

- | | |
|--|-----------|
| 1. Serbatoio liquido refrigerante motore | 8-32 |
| 2. Serbatoio fluido freno | 8-35 |
| 3. Filtro dell'aria | 8-39 |
| 4. Tappo riempimento olio motore | 8-30 |
| 5. Astina livello olio motore | 8-30 |
| 6. Serbatoio liquido lavavetri | 8-37 |
| 7. Terminale positivo batteria (+) | 7-5, 8-43 |
| 8. Terminale negativo batteria (-) | 7-5, 8-43 |
| 9. Scatola fusibili | 8-54 |

Sedile	3-3
• Caratteristiche dei sedili in pelle.....	3-4
• Sistema di infotainment.....	3-4
• Regolazione del sedile anteriore.....	3-5
• Tasca schienale.....	3-6
• Regolazione del sedile posteriore.....	3-8
Poggiatesta	3-10
• Regolazione del poggiatesta.....	3-10
• Rimozione/reinstallazione del poggiatesta.....	3-11
Bracciolo	3-12
• Regolazione del bracciolo.....	3-12
Cinture di sicurezza	3-13
• Sistema di sicurezza passiva costituito dalla cintura di sicurezza.....	3-14
• Precauzioni riguardanti la cintura di sicurezza.....	3-21
• Cura delle cinture di sicurezza.....	3-23
Sistema seggiolino per bambini (CRS)	3-24
• Il nostro consiglio: i bambini sempre sui sedili posteriori.....	3-24
• Scelta del sistema seggiolino per bambini (CRS).....	3-25
• Installazione del sistema seggiolino per bambini (CRS).....	3-27
Ancoraggio ISOFIX e cinghia di stabilizzazione (Sistema ancoraggio ISOFIX) per bambini	3-27
• Fissaggio del seggiolino per bambini con 'Sistema ancoraggi ISOFIX'.....	3-28
• Fissare un seggiolino di sicurezza per bambini con un sistema di 'Ancoraggio flessibile superiore'.....	3-28
• Fissaggio di un seggiolino di sicurezza per bambini con cintura a tre punti.....	3-29

3 Dispositivi di sicurezza del veicolo

- Idoneità delle varie posizioni di seduta per i sistemi di seggiolini per bambini con cintura e ISOFIX (CRS), in conformità alle norme delle Nazioni Unite (Informazioni per l'uso da parte degli utenti del veicolo e dei costruttori di CRS) 3-30

Airbag - sistema supplementare di sicurezza passiva 3-32

- Spia e indicatore airbag 3-34
- Interruttore ON/OFF airbag frontale passeggero 3-35
- Componenti e funzioni SRS 3-37
- Air bag frontali del conducente e del passeggero 3-39
- Airbag laterali e airbag centrale anteriore 3-41
- Airbag a tendina 3-43
- Sensori d'urto airbag 3-45
- Condizioni di gonfiaggio degli airbag 3-46
- Condizioni di non attivazione degli airbag 3-47
- Cura del sistema SRS 3-50
- Precauzioni per la sicurezza supplementari 3-51
- Installazione di accessori o modifiche a una vettura dotata di airbag 3-52
- Targhette di avvertenza degli airbag 3-52

Dispositivi di sicurezza del veicolo

Sedile

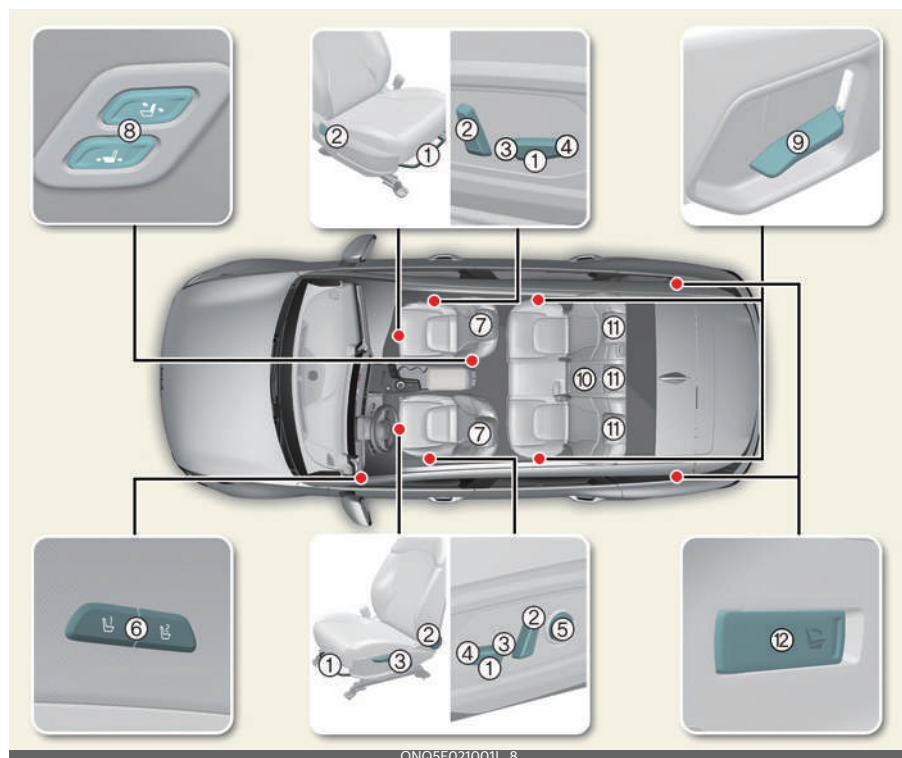

* Le caratteristiche effettive del tuo veicolo potrebbero non essere necessariamente disponibili a causa delle opzioni selezionate o delle regioni.

Sedile anteriore

- 1 Regolazione del sedile avanti e indietro
- 2 Regolazione schienale sedile
- 3 Altezza sedile
- 4 Inclinazione della seduta
- 5 Supporto lombare
- 6 Sistema memoria posizione conducente
- 7 Poggiatesta

- 8 Interruttore di accesso ai sedili posteriori (sedile passeggero)

Sedile della 2a fila

9. Angolo dello schienale/ribaltabile
10. Braccio
11. Poggiatesta
12. Ripiegamento dello schienale

Caratteristiche dei sedili in pelle

- I sedili della nostra auto sono tappezzati con una combinazione di pelle naturale e pelle sintetica. La pelle naturale è realizzata con pelli animali che prima dell'uso sono trattati in modo particolare. Essendo un materiale naturale, lo spessore e la densità possono variare. Possono inoltre apparire delle grinze in base alla temperatura e all'umidità.
- Il rivestimento del sedile è realizzato in materiale elastico per migliorare il comfort dei passeggeri.
- Le parti a contatto con il corpo sono curve e l'area di supporto laterale è pronunciata, per aumentare comfort e stabilità.
- Delle pieghe potranno formarsi a seguito dell'uso. Tali pieghe non rappresentano un difetto del prodotto.

⚠ ATTENZIONE

- Le pieghe o le abrasioni derivanti dall'uso non sono coperte da garanzia.
- Cinture con accessori metallici, cerniere o chiavi all'interno della tasca posteriore possono danneggiare il tessuto della seduta.
- Assicurarsi di non bagnare il sedile. Può cambiare la natura della pelle naturale.
- Jeans o indumenti che scoloriscono potrebbero contaminare la superficie del materiale che riveste i sedili.

Sistema di infotainment

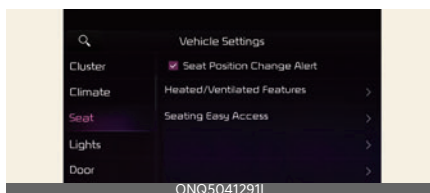

Selezionare **Impostazioni** → **Veicolo** → **Sedili** dal menu Impostazioni nella schermata del sistema di infotainment, si possono utilizzare diverse funzioni di comfort.

- **Avviso di modifica della posizione del sedile:** Quando varia la posizione del sedile, i dettagli sono riportati sull'immagine del sedile.
- **Funzioni riscaldamento/ventilazione**
 - **Auto. Comandi che utilizzano le impostazioni di regolazione del climatizzatore** (per il sedile del conducente): La temperatura del sedile è controllata automaticamente.
- **Accesso al sedile agevolato**
 - **Accesso al sedile agevolato scorrevole:** Il sedile si sposta automaticamente quando il conducente entra o esce dal veicolo può essere selezionato.

Se il veicolo è dotato di un sistema di infotainment, è possibile apprendere le modalità di configurazione sul sito web tramite codice QR nella guida di riferimento rapido di infotainment.

* Le informazioni fornite possono essere diverse a seconda delle funzioni applicabili al vostro veicolo.

Regolazione del sedile anteriore

Funzionamento

Il sedile può essere regolato utilizzando le leve di comando situate all'esterno del cuscino del sedile.

* INFORMAZIONI

Regolare il sedile prima della guida e verificare che sia bloccato saldamente tentando di muoverlo senza usare la leva. Se il sedile si muove, significa che non è bloccato correttamente.

Sedile manuale



- 1 Spostamento in avanti/indietro
- 2 Regolazione schienale sedile
- 3 Altezza sedile

Sedile elettrico (se in dotazione)

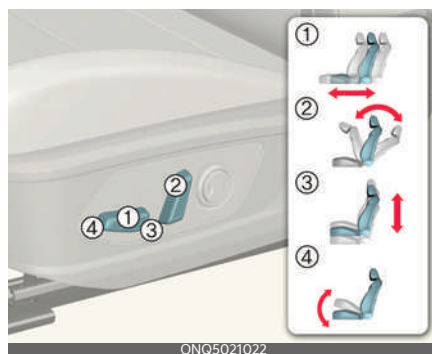

- 1 Spostamento in avanti/indietro
- 2 Regolazione schienale sedile
- 3 Altezza sedile
- 4 Inclinazione della seduta

Supporto lombare (se in dotazione)



- 1 Aumentare supporto
- 2 Diminuire supporto

Interruttore walk-in del passeggero (se in dotazione)

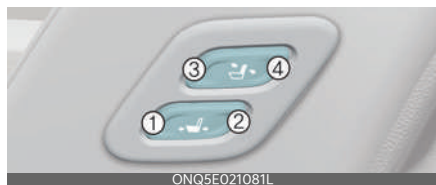

Il passeggero seduto sul sedile posteriore può usare gli interruttori per comandare il sedile del passeggero anteriore.

Scorrimento avanti o indietro:

- Per muovere il sedile del passeggero anteriore in avanti, premere l'interruttore (1). Per muovere il sedile del passeggero anteriore indietro, premere l'interruttore (2).

Regolazione angolazione:

- Per inclinare il sedile del passeggero anteriore in avanti, premere l'interruttore (3). Per inclinare il sedile del passeggero anteriore indietro, premere l'interruttore (4).

Tasca schienale (se in dotazione)

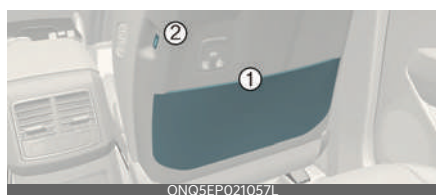

- 1 Tasca schienale
- 2 Caricatore USB

⚠ AVVERTENZA

- Eventuali oggetti lasciati sul pavimento del conducente possono interferire con l'azionamento dei pedali, con conseguente rischio di incidenti. Non mettere mai niente sotto i sedili anteriori.
- Quando si riporta lo schienale in posizione eretta, accompagnarlo in modo da rallentare la corsa e accertarsi che non ci siano persone nei paraggi. Se lo si lascia ritornare in posizione da solo senza accompagnarlo, lo schienale potrebbe balzare in avanti di scatto con rischio per l'incolumità personale.
- Viaggiare con lo schienale reclinato può essere causa di ferite gravi, o addirittura letali, in caso d'incidente. Se si verifica un incidente mentre un sedile è abbattuto, le anche dell'occupante potrebbero scivolare sotto la porzione addominale della cintura di sicurezza esercitando una forte pressione sul fragile addome. Ciò potrebbe causare lesioni interne serie o fatali. Il conducente deve informare il passeggero anteriore che, quando il veicolo è in marcia, è necessario mantenere il sedile in posizione eretta.
- Non usare cuscini che riducano l'attrito tra sedile e passeggero. Il passeggero potrebbe scivolare con le anche sotto la porzione addominale della cintura di sicurezza in caso d'incidente o improvvisa frenata. Ciò potrebbe causare lesioni interne serie o fatali dal momento che la cintura di sicurezza non può svolgere normalmente la sua funzione.
- Non regolare mai il sedile con la cintura in movimento. Ciò potrebbe causare la perdita di controllo e un incidente che potrebbe provocare la morte, lesioni gravi o danni materiali.
- Non consentire che qualcosa possa interferire con il normale posizionamento dello schienale sedile. Riporre oggetti contro uno schienale sedile, o in qualsiasi altro modo che impedisca il corretto bloccaggio dello schienale

sedile, può portare a lesioni serie o fatali in caso d'improvvisa frenata o collisione.

- Guidare e viaggiare sempre con lo schienale sedile dritto e la porzione addominale della cintura di sicurezza comodamente avvolta lungo le anche. Questa è la posizione che offre la miglior protezione in caso di incidente.
- Onde evitare inutili rischi di lesioni, anche gravi, causate dall'airbag, guidare sempre stando seduti il più lontano possibile dal volante, mantenendo comunque una posizione che permette un agevole controllo della vettura. Si raccomanda che tra il torace del conducente ed il volante ci siano almeno 250 mm (10 in.).
- Lo schienale sedile posteriore deve essere saldamente agganciato. Diversamente, passeggeri e oggetti potrebbero venire scaraventati in avanti e procurarsi serie lesioni o morte in caso d'improvvisa frenata o collisione.
- Il bagaglio e qualunque altro carico deve essere appoggiato in piano nel vano bagagli. Se si tratta di oggetti di grosse dimensioni, pesanti o che devono essere impilati, questi devono essere fissati. Il carico non deve mai sporgere oltre l'altezza degli schienali sedile in nessuna circostanza. L'omissione nel seguire queste attenzioni può portare serie lesioni o morte in caso d'improvvisa frenata, collisione o cappottamento.
- Durante la marcia non ci devono essere passeggeri nel vano bagagli, né passeggeri seduti o coricati sugli schienali abbassati. Tutti i passeggeri devono viaggiare stando correttamente seduti nei sedili con le cinture di sicurezza allacciate.
- Quando si raddrizza lo schienale sedile, assicurarsi che venga saldamente agganciato spingendolo avanti e indietro.
- Per evitare il rischio di ustioni, non togliere il tappeto dal pavimento del vano bagagli. L'impianto di scarico posto sotto a questa zona del pavimento genera temperature molto elevate.
- Dopo aver regolato la posizione del sedile, controllare sempre che questo sia saldamente bloccato in posizione provando a spingerlo avanti e indietro senza azionare la leva di sblocco. Un movimento improvviso ed inaspettato del sedile potrebbe far perdere il controllo del veicolo e provocare un incidente.
- Non regolare il sedile mentre s'indossa la cintura di sicurezza. Il movimento in avanti del cuscino sedile potrebbe causare una forte pressione sull'addome.
- Usare estrema cautela ad evitare che le mani o qualche oggetto restino incastrate nei meccanismi del sedile mentre questo è in movimento.
- Non appoggiare un accendisigari sul pavimento o sul sedile. Agendo sul sedile il gas potrebbe fuoriuscire e causare un incendio.
- Se vi sono occupanti sui sedili posteriori, usare prudenza nel regolare la posizione del sedile anteriore.
- Usare estrema cautela quando si cerca di recuperare piccoli oggetti intrappolati sotto i sedili o tra il sedile e la consolle centrale. Pericolo di tagli o lesioni causate da spigoli vivi del meccanismo dei sedili.
- I sedili elettrici possono essere azionati con il commutatore d'accensione

in posizione OFF. Pertanto, non lasciare mai bambini incustoditi nell'auto.

⚠ ATTENZIONE

- Il sedile elettrico è comandato da un motorino elettrico. Interrompere l'azionamento una volta terminata la regolazione. Un azionamento eccessivo può danneggiare l'apparato elettrico.
- Quando azionato, il sedile elettrico consuma un'elevata quantità di potenza elettrica. Per evitare di scaricare inutilmente la batteria, non agire sulla regolazione dei sedili elettrici oltre il dovuto con il motore spento.
- Non azionare due o più interruttori di comando sedile elettrico contemporaneamente. Facendolo, si potrebbe causare un malfunzionamento nel motorino o nei componenti elettrici del sedile elettrico.

Regolazione del sedile posteriore

Regolazione dell'inclinazione dello schienale del sedile posteriore



Funzionamento

1. Tirare verso l'alto la leva di inclinazione dello schienale.
2. Appoggiarsi delicatamente indietro e regolare lo schienale nella posizione desiderata.
3. Rilasciare la leva ed assicurarsi che lo schienale sia bloccato in posizione. (Affinché lo schienale si blocchi, la leva DEVE tornare nella posizione originaria.)

Abbattimento dello schienale posteriore

Tipo A

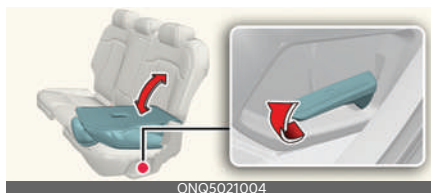

Tipo B



- 1 Schienale lato sinistro
- 2 Schienale lato destro

Funzionamento

1. Inserire la fibbia/cinghia della cintura di sicurezza nella tasca/guida.
2. Per il tipo A, tirare la leva di abbattimento schienale sedile, quindi abbattere il sedile.
3. Per il tipo B, tirare la leva di ribaltamento dello schienale (1) e (2) nel bagagliaio.

* INFORMAZIONI



Se si desidera ripiegare il sedile centrale separatamente, spingere la leva di abbattimento sedile sullo schienale del sedile centrale.

- Abbassare al massimo il poggiatesta centrale del sedile posteriore.

⚠ AVVERTENZA

Abbattimento sedile destro seconda fila

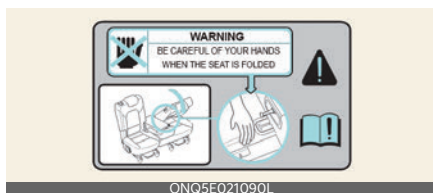

Fare attenzione durante il ripiegamento del sedile destro nella seconda fila, se il sedile centrale è piegato. Può causare lesioni o danni all'utente.

- Non effettuare mai tale regolazione con veicolo in movimento o quando il sedile posteriore è occupato dal momento che il sedile potrebbe muoversi di scatto e procurare lesioni all'occupante.
- Lo scopo di avere gli schienali del sedile posteriore abbattibili è quello di consentire il trasporto di oggetti lunghi che non potrebbero stare nel bagagliaio. Non consentire mai ai passeggeri di sedersi sopra a schienali

sedile abbattuti a veicolo in marcia. Non è una corretta posizione di seduta e non sono disponibili cinture di sicurezza. Pericolo di gravi lesioni o morte in caso di incidente o di fermata improvvisa. Gli oggetti trasportati sui sedili ripiegati non devono superare l'altezza della sommità degli schienali anteriori. Pericolo di spostamento in avanti del carico con conseguenti lesioni o danni in caso di fermate improvvisate.

- Non abbattere i sedili posteriori se occupati da passeggeri, animali o bagagli. Ciò potrebbe causare ferite o danni a passeggeri, animali o bagagli.
- Quando si riporta lo schienale nella posizione eretta, accompagnarlo in modo da rallentare la corsa. Se lo schienale sedile viene raddrizzato senza accompagnarlo, lo schienale del sedile potrebbe balzare in avanti di scatto e causare lesioni colpendo una persona.
- Il carico deve sempre essere fissato per evitare che, in caso di collisione, venga sbalzato all'interno del veicolo causando lesioni agli occupanti. Non mettere oggetti sui sedili posteriori in quanto non si possono fissare adeguatamente per cui, in caso di collisione, potrebbero colpire gli occupanti dei sedili anteriori.
- Quando si caricano o si scaricano i bagagli, assicurarsi che il motore sia spento, il cambio automatico/a doppia frizione sia in posizione P (Parcheggio) o il cambio manuale in posizione R (Retromarcia) o in 1^a e il freno di stazionamento sia inserito. La mancata adozione di questi accorgimenti potrebbe consentire la messa in movimento del veicolo se la leva cam-

bio o il quadrante vengono inavvertitamente spostati in un'altra posizione.

- Non effettuare mai tale regolazione con veicolo in movimento o quando il sedile posteriore è occupato dal momento che il sedile potrebbe muoversi di scatto e procurare lesioni all'occupante.
- Prestare attenzione ad evitare che le mani o le dita rimangano incastrate nei meccanismi del sedile mentre si regolano i sedili.
- Quando si riportano gli schienali sedile posteriore in posizione dritta, ricordarsi di riportare i tratti dorsali delle cinture di sicurezza posteriori nella loro posizione appropriata. Facendo passare il nastro della cintura di sicurezza attraverso le apposite guide posteriori si contribuirà ad evitare che le cinture restino incastrate dietro o sotto i sedili.
- Quando si abbassa lo schienale del sedile posteriore, inserire la fibbia nella tasca tra lo schienale del sedile posteriore e il cuscino. In questo modo si eviterà che la fibbia venga danneggiata dallo schienale.

Poggiatesta

I sedili sono equipaggiati con poggiatesta per conferire sicurezza e comfort agli occupanti.



Regolazione del poggiatesta

Anteriore



Posteriore



Funzionamento

1. Sollevare il poggiatesta per alzarlo.
2. Per abbassare il poggiatesta, premere e tenere premuto il pulsante di sblocco (1).

* INFORMAZIONI

Il poggiatesta può essere regolato in 3 diverse posizioni tirandolo in avanti.

Rimozione/reinstallazione del poggiatesta

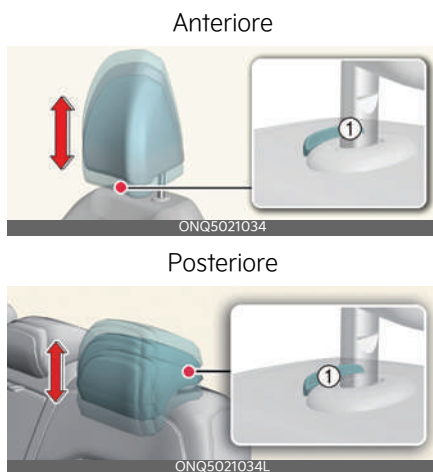

Funzionamento

1. Premere e tenere premuto il pulsante di sgancio del poggiatesta (1) e nel contempo tirare verso l'alto il poggiatesta.
2. Farlo in ordine inverso per reinstallare il poggiatesta.

⚠ AVVERTENZA

- Per offrire la massima efficacia in caso d'incidente, il poggiatesta deve essere regolato in modo che l'asse centrale del poggiatesta risulti alla stessa altezza del baricentro della testa dell'occupante. Generalmente, il baricentro della testa di una persona cade all'altezza della parte superiore degli occhi. Inoltre, regolare il poggiatesta il più vicino possibile alla testa. Perciò, non è consigliabile usare un cuscino che tenga il corpo staccato dallo schienale sedile.



- Non usare il veicolo con i poggiatesta rimossi o montati in direzione opposta in quanto si esporrebbero gli occupanti al rischio di gravi lesioni, in caso d'incidente. Se regolati a dovere, i poggiatesta offrono un'efficace protezione al collo.
- Non regolare la posizione del poggiatesta del sedile del conducente mentre il veicolo è in movimento.
- Assicurarsi che il poggiatesta si blocchi in posizione una volta che lo si è regolato a dovere perché protegga gli occupanti.
- Non permettere MAI a nessuno di viaggiare stando su un sedile con poggiatesta rimosso.
- Assicurarsi sempre che il poggiatesta si blocchi in posizione una volta che lo si è reinstallato e regolato a dovere.

⚠ ATTENZIONE

- Quando i sedili posteriori non sono occupati, regolare l'altezza del poggiatesta nella posizione più bassa. Il poggiatesta sedile posteriore può ridurre la visibilità dell'area retrostante.
- Se si reclinano lo schienale sedile in avanti con il poggiatesta e il cuscino sedile sollevati, il poggiatesta potrebbe entrare in contatto con il parasole o altre parti del veicolo.



Bracciolo

Regolazione del bracciolo



Funzionamento

1. Tirare il bracciolo in avanti rispetto allo schienale sedile.

Cinture di sicurezza

Le cinture di sicurezza sono progettate per sostenere la struttura ossea del corpo e devono essere indossate in basso sulla parte anteriore del bacino, sul petto e sulle spalle.

AVVERTENZA

- Affinché il sistema di sicurezza passiva possa offrire la massima protezione, le cinture di sicurezza devono sempre essere usate a veicolo in marcia.
- Le cinture di sicurezza raggiungono la massima efficacia quando gli schienali sedili sono in posizione dritta.
- I bambini dai 13 anni in giù devono essere sempre vincolati a dovere nel sedile posteriore. Non permettere mai che i bambini viaggino stando sul sedile del passeggero anteriore. Se un ragazzo/una ragazza di età superiore ai 13 anni deve per forza stare nel sedile anteriore, spostare indietro il sedile il più possibile e vincolare adeguatamente il ragazzo/la ragazza con la cintura di sicurezza.
- Non indossare mai il tratto dorsale della cintura di sicurezza sotto il braccio o dietro la schiena. Un tratto dorsale della cintura di sicurezza posizionato in modo improprio può causare serie lesioni in caso d'incidente. Il tratto dorsale della cintura di sicurezza deve essere regolato in modo da passare sopra il centro della spalla attraversando la clavicola.
- Non indossare mai una cintura di sicurezza sopra oggetti fragili. In caso di frenata improvvisa o impatto, la cintura di sicurezza lo potrebbe danneggiare.
- Evitare d'indossare cinture di sicurezza attorcigliate. Inoltre una cintura attorcigliata non è in grado di svolgere il suo compito. In caso di collisione, potrebbe anche trafiggervi. Assicurarsi che il nastro della cintura sia dritto e non attorcigliato.
- Fare attenzione a non danneggiare il nastro o l'hardware della cintura. Sostituire il nastro o le parti metalliche se si danneggiano.
- Le cinture di sicurezza sono designate per reggere la struttura ossea del corpo, per cui devono cingere la parte anteriore del bacino o il bacino, il torace e le spalle, a seconda dei casi; si deve evitare d'indossare la sezione addominale della cintura lungo l'area addominale. Le cinture di sicurezza devono essere regolate in modo da risultare il più strette possibile, compatibilmente con le esigenze di comodità, per poter fornire la protezione per la quale sono preposte. Una cintura di sicurezza lasca offrirà un livello di protezione di gran lunga inferiore a chi la indossa. Si deve usare cura ad evitare contaminazioni del nastro con cere, oli, sostanze chimiche e, in particolare, con l'acido della batteria. La pulizia può essere seguita in sicurezza usando acqua e sapone neutro. La cintura deve essere sostituita qualora il nastro venga sfaldato, contaminato o danneggiato. È essenziale che l'intero gruppo venga sostituito se era in uso durante un violento impatto, anche in mancanza di segni di danneggiamento tangibili. Le cinture non devono essere indossate con i nastri attorcigliati. Ciascun gruppo cintura deve essere usato da un solo occupante; è pericoloso cingere una cin-

tura attorno ad un bambino seduto sulle gambe di un occupante.

- Alle cinture di sicurezza non vanno assolutamente apportate modifiche o aggiunte da parte dell'utente, dal momento che tali azioni potrebbero compromettere il funzionamento dei meccanismi di regolazione del tensionamento delle cinture.
- Quando si allaccia la cintura di sicurezza, fare attenzione a non allacciare la cintura di sicurezza nelle fibbie di un altro sedile. La cintura non vi proteggerebbe in modo adeguato e sarebbe molto pericoloso in caso di incidente.
- Non slacciare la cintura di sicurezza e non continuare ad allacciare e slacciare la cintura di sicurezza durante la guida. Ciò potrebbe causare la perdita di controllo e un incidente che potrebbe provocare la morte, lesioni gravi o danni materiali.
- Quando si allaccia la cintura di sicurezza, assicurarsi che la cintura di sicurezza non passi sopra oggetti duri o fragili.
- Assicurarsi che non ci sia niente nella fibbia. La cintura di sicurezza potrebbe non allacciarsi saldamente.

Sistema di sicurezza passiva costituito dalla cintura di sicurezza

Spia per cintura di sicurezza

Spia per cintura di sicurezza anteriore



Condizione/i operativa/e

- Quando il veicolo è in funzione.
 - La spia luminosa della cintura di sicurezza anteriore rimarrà accesa per circa 6 secondi.
- Quando la cintura di sicurezza anteriore è slacciata
 - Per il sedile del conducente, il segnalatore acustico della cintura di sicurezza anteriore suonerà per circa 6 secondi.
 - La spia luminosa della cintura di sicurezza anteriore resterà accesa.
- Quando la cintura di sicurezza anteriore è slacciata durante la guida e la velocità del veicolo è inferiore a circa 20 km/h (12 mph)
 - La spia luminosa della cintura di sicurezza anteriore si accenderà.
- Quando la velocità del veicolo supera i 20 km/h (12 mph)
 - Il segnalatore acustico suonerà per circa 100 secondi.
 - La spia luminosa della cintura di sicurezza anteriore lampeggerà

Spia luminosa cintura di sicurezza passeggero posteriore (se in dotazione)

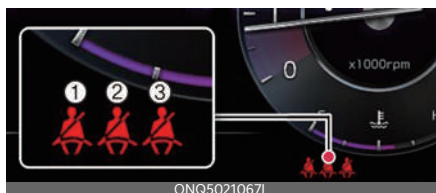

- Sedile posteriore: (1) Lato conducente, (2) Centro, (3) Lato passeggero

Condizione/i operativa/e

Per i sedili posteriori di sinistra e destra

- Quando il veicolo è in funzione.
 - La spia luminosa della cintura di sicurezza del passeggero posteriore rimarrà accesa per circa 6 secondi.
- Quando la cintura di sicurezza è slacciata durante la guida e la velocità del veicolo è inferiore a circa 20 km/h (12 mph)
 - La spia luminosa della cintura di sicurezza del passeggero posteriore resterà accesa.
- Quando la velocità del veicolo supera i 20 km/h (12 mph)
 - Il segnalatore acustico della cintura di sicurezza del passeggero posteriore suonerà per circa 35 secondi.
 - La spia luminosa cintura di sicurezza passeggero posteriore lampeggerà.
- Quando il veicolo viene guidato senza la cintura di sicurezza allacciata o il conducente ha slacciato la cintura di sicurezza quando la velocità del ve-

colo è superiore a circa 20 km/h (12 mph)

- Il segnalatore acustico della cintura di sicurezza del passeggero posteriore suonerà per circa 35 secondi.
- La spia luminosa cintura di sicurezza passeggero posteriore lampeggerà.

Per il sedile posteriore centrale

- Quando il veicolo è in funzione.
 - La spia luminosa della cintura di sicurezza del passeggero posteriore rimarrà accesa per circa 6 secondi.
- Quando la cintura di sicurezza è slacciata durante la guida e la velocità del veicolo è inferiore a circa 20 km/h (12 mph)
 - La spia luminosa della cintura di sicurezza del passeggero posteriore rimarrà accesa per circa 70 secondi.
- Quando la velocità del veicolo supera i 20 km/h (12 mph)
 - Il segnalatore acustico della cintura di sicurezza del passeggero posteriore suonerà per circa 35 secondi
 - La spia luminosa cintura di sicurezza passeggero posteriore lampeggerà.

Condizione/i di non operatività

- Quando la portiera posteriore è aperta o chiusa e la velocità del veicolo è inferiore a 10 km/h (6 mph)
 - La spia della cintura di sicurezza e il cicalino della cintura di sicurezza non funzioneranno anche se la velocità del veicolo è superiore a circa 20 km/h (12 mph).

⚠ AVVERTENZA

Viaggiare in una posizione non corretta compromette il funzionamento della spia delle cinture di sicurezza anteriori. È importante che il conducente istruisca il passeggero su come sedersi correttamente, come illustrato nel presente manuale.

*** NOTA**

- Se il sedile del passeggero non è occupato, la relativa spia lampeggia o si accende a luce fissa comunque per 6 secondi.
- La spia della cintura di sicurezza del passeggero anteriore potrebbe attivarsi quando viene appoggiato un bagaglio.

Allacciare e slacciare la cintura di sicurezza**sistema a tre punti con arrotolatore con blocco di emergenza****Funzionamento**

1. Inserire la linguetta di metallo nella fibbia.
2. Premere il pulsante di sgancio nella fibbia di bloccaggio.

*** INFORMAZIONI**

Quando la linguetta si aggancia nella fibbia, si udirà un "click".



- 1 Fibbia di bloccaggio cintura di sicurezza posteriore destra
- 2 Fibbia di bloccaggio cintura di sicurezza posteriore centrale (con il segno "CENTRO")
- 3 Fibbia di bloccaggio cintura di sicurezza posteriore sinistra

⚠ AVVERTENZA

- La sezione addominale della cintura va indossata il più in basso possibile e deve cingere comodamente le anche, non il ventre. Se il tratto addominale della cintura viene posizionata troppo in alto o sulla cintola, potrebbe aumentare il rischio di lesioni in caso di collisione. Le braccia non devono stare né entrambe sotto, né entrambe sopra la cintura. Piuttosto, uno deve stare sopra e l'altro sotto, come mostrato in figura. Non indossare mai la cintura di sicurezza sotto il braccio vicino alla porta.
- Prima di allacciare le cinture di sicurezza posteriori, assicurarsi che il fermo corrisponda alla fibbia della cintura di sicurezza. Fissare con forza la cintura di sicurezza destra o sinistra alla fibbia centrale può causare un fissaggio improprio che non proteggerà l'utente in caso di incidente.

⚠ ATTENZIONE

NON abbattere la parte sinistra dello schienale posteriore quando la cintura di sicurezza posteriore centrale è allacciata. SLACCIARE SEMPRE la cintura di sicurezza posteriore centrale prima di abbattere la parte sinistra dello schienale posteriore. Se la cintura di sicurezza posteriore centrale viene allacciata quando la parte sinistra dello schienale posteriore è abbattuta, possono verificarsi deformazioni e danni alla parte superiore dello schienale e alla guarnizione della cintura di sicurezza, causando il blocco dello schienale in posizione ripiegata.

Cintura di sicurezza centrale posteriore**Per allacciare la cintura posteriore centrale**

1. Estrarre la linguetta dal foro presente sul coperchio gruppo cintura (1) e sfilare lentamente la cintura dall'arrotolatore.



2. Estrarre la linguetta dal supporto sulla cintura di sicurezza (2).



3. Inserire la linguetta (A) nell'estremità aperta del connettore di ancoraggio (C) fino ad udire un "click" che ne indica l'avvenuto aggancio. Assicurarsi che la cintura non sia attorcigliata.

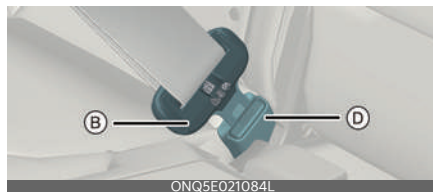

4. Tirare la linguetta (B) e inserire la linguetta (B) medesima nell'estremità aperta della fibbia (D) fino ad udire un "click" che ne indica l'avvenuto aggancio. Assicurarsi che la cintura non sia attorcigliata.

**⚠ AVVERTENZA**

Quando si usa la cintura di sicurezza posteriore centrale, si devono bloccare tutte le linguette e fibbie. Se una qualsiasi linguetta o fibbia non è bloccata, ciò potrebbe aumentare il rischio di lesioni in caso di collisione.

Per slacciare la cintura posteriore centrale

1. Premere il pulsante di rilascio sulla fibbia (D) e rimuovere la linguetta (B) dalla fibbia (D).

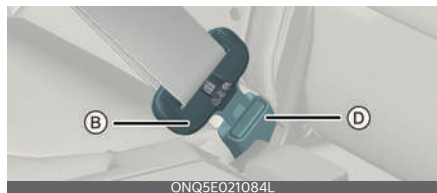

2. Per retrarre la cintura di sicurezza centrale posteriore, inserire la linguetta o un oggetto rigido di forma simile nel foro di rilascio (C). Tirare in su il nastro della cintura di sicurezza (A) e lasciare che il nastro venga riavvolto automaticamente.



3. Inserire la linguetta nel supporto (1) nella cintura di sicurezza e poi inserire la mini linguetta nel foro del coperchio gruppo cintura (2).



Regolazione dell'altezza della cintura della spalla



Funzionamento

1. Sollevare il regolatore di altezza (1).
2. Premere il pulsante di regolazione dell'altezza (2) e spingere il regolatore di altezza verso il basso (3).

AVVERTENZA

- La mancata sostituzione delle cinture di sicurezza dopo un incidente potrebbe portare ad indossare cinture di sicurezza danneggiate che non proteggerebbero in un'eventualità collisione successiva, causando lesioni o morte alla persona. Sostituire le cinture di sicurezza nel più breve tempo possibile dopo che si è rimasti coinvolti in un incidente.
- Verificare che l'ancoraggio del tratto dorsale della cintura di sicurezza sia bloccato in posizione alla giusta altezza. non posizionare mai il tratto diagonale sul collo o sul viso.

ATTENZIONE

- Non forzare il bloccaggio della cintura di sicurezza del sedile di sinistra o di destra nella fibbia della cintura di sicurezza centrale. Accertarsi di bloccare la cintura di sicurezza centrale nella rispettiva fibbia. In caso contrario, la cintura di sicurezza non correttamente bocciata non sarà in grado di fornire protezione.

- Quando si estrae per indossare la cintura di sicurezza, la linguetta deve essere estratta lentamente dalla guida della cintura di sicurezza in modo che questa non si stacchi dal rivestimento.

* NOTA

Se non si riesce ad estrarre la cintura di sicurezza dall'arrotolatore, tirare la cintura con forza e rilasciarla. Dopodiché si riuscirà ad estrarre la cintura dolcemente.

Cintura di sicurezza con pretensionatore

Il vostro veicolo è dotato di pretensionatori per le cinture di sicurezza del conducente, del passeggero anteriore e dei passeggeri posteriori (se in dotazione).



Il vostro veicolo è equipaggiato con cinture di sicurezza con pretensionatore per conducente e passeggero anteriore. Lo scopo del pretensionatore è quello di assicurare che le cinture di sicurezza si stringano saldamente contro il corpo dell'occupante in caso di determinate collisioni.

Le cinture di sicurezza con pretensionatore possono attivarsi laddove la collisione è sufficientemente violenta.

Quando il veicolo si arresta improvvisamente o se l'occupante cerca di inclinarsi in avanti troppo velocemente, l'arrotolatore della cintura si blocca in posizione. In determinate collisioni frontali, il pretensionatore si attiverà e tirerà la cintura

di sicurezza a stretto contatto contro il corpo dell'occupante.

- 1 Pretensionatore arrotolatore Lo scopo del pretensionatore arrotolatore è quello di assicurare la stretta aderenza delle cinture di sicurezza contro la parte superiore del corpo in caso di collisione frontale.

Quando il pre-tensionatore si attiva, se il sistema rileva una tensione eccessiva della cintura di sicurezza del conducente o del passeggero, il limitatore di carico interno all'arrotolatore con pre-tensionatore provvede a ridurre la forza esercitata dalla cintura interessata. (se in dotazione)

Il sistema del pretensionatore della cintura di sicurezza è costituito principalmente dai seguenti componenti. Le loro ubicazioni sono indicate in figura:

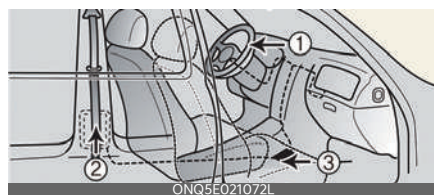

- 1 Spia luminosa airbag SRS
- 2 Gruppo arrotolatore con pretensionatore
- 3 Centralina SRS

Condizione/i operativa/e

- Quando il veicolo si arresta improvvisamente o se l'occupante cerca di inclinarsi in avanti troppo velocemente, l'arrotolatore della cintura si blocca in posizione.
- In determinate collisioni frontali, il pretensionatore si attiverà e tirerà la cintura di sicurezza a stretto contatto contro il corpo dell'occupante.

- Quando il pretensionatore si attiva, se il sistema rileva una tensione eccessiva della cintura di sicurezza del conducente o del passeggero, il limitatore di carico interno al pretensionatore arrotolatore provvede a ridurre la forza esercitata dalla cintura interessata.

AVVERTENZA

- Per motivi di sicurezza, verificare che il nastro della cintura non sia allentato o piegato e stare seduti in modo corretto.
- Per ottenere il massimo beneficio da una cintura di sicurezza con pretensionatore:
 1. La cintura di sicurezza deve funzionare a dovere ed essere posizionata correttamente. Leggere e seguire tutte le importanti informazioni e precauzioni riguardanti i dispositivi di sicurezza per gli occupanti del veicolo, comprendenti cinture di sicurezza e airbag, riportate nel presente manuale.
 2. Sia il conducente che tutti i passeggeri devono sempre indossare le cinture di sicurezza, e devono indossarle in modo corretto.
- I sistemi dei pretensionatori delle cinture di sicurezza funzionano una sola volta. Dopo l'attivazione, le cinture di sicurezza con pretensionatore devono essere sostituite. Tutte le cinture di sicurezza, di qualunque tipo esse siano, devono sempre essere sostituite dopo che sono state indossate durante una collisione.
- I meccanismi del gruppo cintura di sicurezza con pretensionatore si surriscaldano durante l'attivazione. Non toccare i gruppi cintura di sicurezza con pretensionatore per alcuni minuti dopo che questi si sono attivati.
- Non tentare d'ispezionare o sostituire le cinture di sicurezza con pretensionatore di persona. Far ispezionare il sistema da un'officina professionale. Kia consiglia di rivolgersi a un concessionario/centro di assistenza partner autorizzato Kia.
- Non tentare di sistemare o riparare in alcun modo il sistema cintura di sicurezza con pretensionatore.
- Una manipolazione impropria dei gruppi cinture di sicurezza con pretensionatore e l'inosservanza delle avvertenze indicanti di non picchiettare, modificare, ispezionare, sostituire, sistemare o riparare i gruppi cinture di sicurezza con pretensionatore possono portare a funzionamenti impropri o attivazioni accidentali e serie lesioni.
- Indossare sempre le cinture di sicurezza quando si guida o si viaggia su un veicolo a motore.
- Se si devono rottamare il veicolo o il pretensionatore della cintura di sicurezza, contattare un'officina professionale. Kia consiglia di rivolgersi a un concessionario/centro di assistenza partner autorizzato Kia.
- Lavori di carrozzeria sull'area frontale del veicolo possono danneggiare il sistema cintura di sicurezza con pretensionatore. Pertanto, far ispezionare il sistema da un'officina professionale. Kia consiglia di rivolgersi a un concessionario/centro di assistenza partner autorizzato Kia.

ATTENZIONE

Se il pretensionatore della cintura di sicurezza non funziona correttamente, la

spia luminosa airbag SRS si accenderà anche se il sistema airbag SRS è esente da malfunzionamenti. Se la spia airbag SRS non si accende quando la chiave d'accensione viene portata in posizione ON, o non si spegne dopo essere rimasta accesa per circa 3~6 secondi, oppure si accende con il veicolo in marcia, si consiglia di far ispezionare il sistema da un'officina specializzata. Kia consiglia di rivolgersi a un concessionario/centro di assistenza partner autorizzato Kia.

* NOTA

- Il pretensionatore si attiverà non solo in caso di collisione frontale, ma anche di collisione laterale, qualora il veicolo sia equipaggiato con airbag laterali o a tendina.
- Quando le cinture di sicurezza con pretensionatore vengono attivate, si potrebbe sentire un rumore intenso e vedere una polvere fine, simile al fumo, all'interno dell'abitacolo. Queste sono normali condizioni operative e non sono pericolose.
- Sebbene sia innocua, la polvere fine potrebbe causare irritazioni cutanee e non deve essere respirata troppo a lungo. Lavare bene tutte le zone della pelle rimaste esposte dopo un incidente nel quale le cinture di sicurezza con pretensionatore si sono attivate.
- Siccome il sensore che attiva l'airbag SRS è collegato al pretensionatore della cintura di sicurezza, a spia airbag SRS sul quadro strumenti si accende per circa 3~6 secondi dopo che il veicolo viene messo in posizione ON e poi dovrebbe spegnersi.

Precauzioni riguardanti la cintura di sicurezza

⚠ AVVERTENZA

Tutti gli occupanti del veicolo devono sempre tenere indossate le rispettive cinture di sicurezza. Le cinture di sicurezza e i seggiolini per bambini riducono il rischio di lesioni serie o fatali per tutti gli occupanti in caso di collisione o frenata improvvisa. Se non indossano le cinture di sicurezza, gli occupanti corrono il rischio di venire spinti troppo vicino agli airbag, di urtare contro qualche parte dell'abitacolo o di venire scaraventati all'esterno. Cinture di sicurezza correttamente indossate riducono drasticamente questi rischi. Seguire sempre le precauzioni riguardanti le cinture di sicurezza, gli airbag e i sedili degli occupanti, riportate nel presente manuale.

Neonato o bambino piccolo

Dovete essere a conoscenza dei requisiti specifici in vigore nel vostro Paese. I seggiolini per bambini e/o neonati devono essere adeguatamente posizionati e installati nel sedile posteriore.

* INFORMAZIONI

Consultare "Sistema seggiolino per bambini (CRS)" a pagina 3-24.

⚠ AVVERTENZA

Tutti gli occupanti della vettura devono sempre rimanere correttamente vincolati ai sedili, neonati e bambini inclusi. Non tenere mai in braccio o sulle gambe un bambino a veicolo in marcia. La forza d'urto che si sprigiona al momento della collisione strapperebbe il bambino dalle vostre braccia e lo scaraventerebbe con-

tro la struttura dell'abitacolo. Usare sempre un seggiolino per bambini appropriato all'altezza e al peso del bambino.

* NOTA

Per fare in modo che i bambini siano protetti al massimo in caso d'incidente, è necessario che siano nel sedile posteriore e in un seggiolino conforme alle leggi vigenti nel Paese. Prima di acquistare un sistema di seggiolino per bambini, assicurarsi che rechi l'etichetta che ne certifica la conformità alle norme sulla sicurezza vigenti nel vostro Paese. Il seggiolino deve essere appropriato per l'altezza e il peso del bambino. Controllare queste informazioni sull'etichetta posta sul seggiolino per bambini. Consultare "Sistema seggiolino per bambini (CRS)" a pagina 3-24.

Bambini più grandi

I bambini che sono troppo grandi per usare sistemi di seggiolini per bambini devono sempre occupare il sedile posteriore e usare le cinture di sicurezza a tre punti disponibili. La porzione addominale deve essere allacciata e accomodata sulle anche e il più in basso possibile. Verificare periodicamente se la cintura funziona. Dimenandosi, un bambino potrebbe mandare fuori posizione la cintura. I bambini usufruiscono della massima sicurezza in caso d'incidente quando sono assicurati al sedile posteriore da un sistema di seggiolino appropriato. Se un bambino più grande (età superiore a 13 anni) deve per forza stare nel sedile anteriore, deve essere saldamente trattenuto dalla cintura di sicurezza a tre punti disponibile e il sedile

deve essere regolato nella posizione più arretrata. I bambini dai 13 anni di età in giù devono essere saldamente vincolati nel sedile posteriore. Non mettere MAI un bambino di 13 anni o meno nel sedile anteriore. Non mettere MAI un seggiolino per bambini rivolto all'indietro nel sedile anteriore di un veicolo.

Se il tratto dorsale della cintura tocca leggermente il collo o la faccia del bambino, far spostare il bambino verso il centro del sedile. Se il tratto dorsale della cintura continua a toccare il viso o il collo, occorre che si ritorni ad un sistema di seggiolino per bambini.

⚠ AVVERTENZA

- Evitare sempre che la parte dorsale della cintura tocchi il collo o la faccia del bambino quando il veicolo è in movimento.
- Se le cinture di sicurezza non vengono indossate correttamente e non sono regolate a dovere per i bambini, c'è il rischio di morte o serie lesioni.

Donne in gravidanza

L'uso di una cintura di sicurezza da parte delle donne in gravidanza è consigliabile al fine di ridurre il rischio di lesioni in caso d'incidente. Quando si usa una cintura di sicurezza, la porzione addominale della cintura deve essere posizionata il più in basso e il più comodamente possibile sulle anche, non lungo l'addome. Per consigli specifici, consultare un medico.

⚠ AVVERTENZA

Le donne in gravidanza non devono mai posizionare la porzione addominale della cintura di sicurezza sopra l'area dell'addome che ospita il feto, né al diso-

pra dell'addome dove la cintura potrebbe schiacciare il feto durante l'impatto.

Persone lesionate

Si deve usare una cintura di sicurezza quando si trasporta una persona ferita. Laddove necessario, si deve consultare un medico per farsi consigliare.

Una sola persona per ogni cintura

Due persone (bambini compresi) non devono mai cercare di usare un'unica cintura. Pericolo di gravi lesioni in caso di incidente.

Non sdraiarsi

Per ridurre il rischio di lesioni in caso d'incidente e ottenere la massima efficacia da parte del sistema di sicurezza passiva tutti i passeggeri devono stare seduti con il busto eretto e i sedili anteriori devono essere in posizione dritta a veicolo in marcia. Una cintura di sicurezza non è in grado di offrire una protezione appropriata se la persona sta coricata nel sedile posteriore o il sedile anteriore è in posizione inclinata.

AVVERTENZA

Viaggiando con uno schienale sedile inclinato si accresce il rischio di procurarsi lesioni serie o fatali in caso di collisione o improvvisa frenata. Inclinando lo schienale, si abbassa drasticamente il livello di protezione fornito dal sistema di sicurezza passiva (cinture di sicurezza e airbag). Le cinture di sicurezza devono cingere comodamente le anche e il torace per svolgere a dovere la propria funzione. Più lo schienale sedile è inclinato, maggiore è il rischio che l'occu-

pante scivoli con le anche sotto il tratto addominale della cintura procurandosi serie lesioni interne o urti con il collo il tratto dorsale della cintura. Conducente e passeggeri devono sempre stare seduti indietro nei rispettivi sedili, con le cinture di sicurezza allacciate e gli schienali sedili verticali.

Cura delle cinture di sicurezza

Le cinture di sicurezza non vanno mai smontate o modificate. Occorre inoltre prestare la massima attenzione per assicurare che le cinture di sicurezza e relativo hardware non subiscano danni da parte di cerniere sedili, porte o abusi di altra natura.

AVVERTENZA

- Quando si riporta lo schienale sedile posteriore in posizione dritta dopo che lo schienale sedile posteriore è stato abbattuto, fare attenzione a non danneggiare il nastro o la fibbia della cintura di sicurezza. Assicurarsi che il nastro o la fibbia non restino incastrati nel sedile posteriore. Una cintura di sicurezza con il nastro o la fibbia danneggiati non avrà sufficiente forza per cui potrebbe fallire in caso di collisione o frenata improvvisa causando serie lesioni. Se nastro o fibbie sono danneggiati, provvedere immediatamente a sostituirli.
- Le cinture di sicurezza possono riscaldarsi in un veicolo che è stato chiuso in condizioni climatiche dominate dal sole. Potrebbero ustionare neonati e bambini.

Ispezione periodica

Si consiglia d'ispezionare periodicamente le cinture di sicurezza per usura o danneggiamento di qualsiasi tipo. Ogni parte danneggiata deve essere sostituita il più presto possibile.

Tenere le cinture pulite ed asciutte

Le cinture devono essere mantenute pulite e asciutte. Se si sporcano, si possono detergere con una soluzione a base di sapone neutro e acqua calda. Non usare candeggina, coloranti, detergenti forti o abrasivi perché possono danneggiare e indebolire il tessuto.

Quando sostituire le cinture di sicurezza

Il gruppo o i gruppi cintura di sicurezza che erano in uso devono essere sostituiti interamente se il veicolo è rimasto coinvolto in un incidente. Questo vale anche in assenza di danni visibili. In tal caso, far sostituire il sistema da un'officina professionale. Kia consiglia di recarsi presso un concessionario/centro di assistenza partner autorizzato Kia.

Sistema seggiolino per bambini (CRS)

Il nostro consiglio: i bambini sempre sui sedili posteriori

I neonati e i bambini devono essere assicurati in un dispositivo fissato correttamente al sedile del veicolo, rivolto verso il senso di marcia o contrario al senso di marcia. Leggere e seguire le istruzioni per l'installazione e l'uso fornite dal costruttore del sistema seggiolino per bambini.

I bambini di età inferiore ai 13 anni devono sempre viaggiare sui sedili posteriori ed essere adeguatamente assicurati in modo da ridurre al minimo il rischio di lesioni in caso di incidente, arresto improvviso o brusca manovra.

Secondo le statistiche sugli incidenti stradali, i bambini sono più al sicuro se allacciati correttamente sui sedili posteriori, anziché sul sedile anteriore. I bambini che sono troppo grandi per un sistema di ritenuta per bambini, devono allacciare le cinture di sicurezza in dotazione.

In quasi tutti i Paesi vigono leggi che prescrivono che i bambini devono viaggiare in sistemi di ritenuta per bambini omologati.

Le leggi che stabiliscono i limiti di età o di altezza/peso oltre i quali il sistema di ritenuta per bambini può essere sostituito dalle cinture di sicurezza variano a seconda del Paese, pertanto bisogna essere a conoscenza dei requisiti specifici in vigore nel proprio Paese ed eventualmente in quello in cui si viaggia.

I sistemi di ritenuta per bambini devono essere montati correttamente sul sedile del veicolo. Usare sempre sistemi dispo-

nibili in commercio conformi ai requisiti previsti nel proprio Paese.

⚠ AVVERTENZA

- Assicurare sempre correttamente i bambini nel veicolo. I bambini di tutte le età sono più sicuri se viaggiano sui sedili posteriori. Non montare mai un sistema di ritenuta per bambini sul sedile del passeggero anteriore, a meno che l'airbag non sia disattivato.
- Seguire sempre le istruzioni del costruttore del sistema seggiolino per bambini per quanto concerne installazione e uso.
- Assicurare sempre adeguatamente il bambino nel sistema seggiolino per bambini.
- Non usare porta infanti o seggiolini di sicurezza per bambini che si 'agganciano' sopra lo schienale, in quanto potrebbero non fornire un'adeguata protezione in caso d'incidente.
- Dopo un incidente, far controllare il sistema da un'officina professionale. Kia consiglia di rivolgersi a un concessionario/centro di assistenza partner autorizzato Kia.

Scelta del sistema seggiolino per bambini (CRS)

Funzionamento

1. Scegliere il seggiolino per bambini in base all'altezza e al peso del bambino. Queste informazioni si trovano generalmente sull'etichetta obbligatoria o nelle istruzioni per l'uso.
2. Scegliere un seggiolino per bambini che si adatti al posto a sedere del veicolo dove verrà collocato.

*** INFORMAZIONI**

- Assicurarsi che il seggiolino di sicurezza per bambini rechi l'etichetta che ne certifica la conformità alle norme sulla sicurezza vigenti nel vostro Paese.

Un seggiolino di sicurezza per bambini può essere installato solamente se conforme ai requisiti ECE-R44 o ECE-R129.

- Scegliere il seggiolino per bambini in base all'altezza e al peso del bambino. Queste informazioni si trovano generalmente sull'etichetta obbligatoria o nelle istruzioni per l'uso.
- Scegliere un seggiolino per bambini che si adatti al posto a sedere del veicolo dove verrà collocato.

Per l'idoneità dei sistemi di contenimento per bambini sui sedili del veicolo, fare riferimento a "Idoneità delle varie posizioni di seduta per i sistemi di seggiolini per bambini con cintura e ISOFIX (CRS), in conformità alle norme delle Nazioni Unite (Informazioni per l'uso da parte degli utenti del veicolo e dei costruttori di CRS)" a pagina 3-30.

- Leggere e seguire le avvertenze e le istruzioni per l'installazione e l'uso fornite con il sistema seggiolino per bambini.

Tipi di sistemi di seggiolini per bambini

Sistema di ritenuta per bambini rivolto in senso frontale/contrario alla marcia

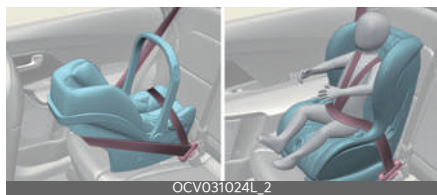

OCV031024L_2

Un seggiolino per bambini rivolto all'indietro svolge la sua funzione di ritenuta avendo la superficie di seduta contro la schiena del bambino. Il sistema d'imbracatura trattiene il bambino in posizione e, in caso d'incidente, agisce in modo da mantenere in posizione il bambino nel seggiolino riducendo le sollecitazioni sul fragile collo e sulla colonna vertebrale del bambino.

Tutti i bambini che hanno meno di un anno devono sempre viaggiare in un seggiolino per bambini rivolto all'indietro. Esistono diversi tipi di sistemi rivolti in senso contrario alla marcia: i dispositivi concepiti per i neonati possono essere utilizzati esclusivamente in senso contrario alla marcia. I seggiolini per bambini convertibili e 3-in-1 hanno solitamente limiti di altezza e peso più alti per la posizione rivolta all'indietro, consentendo di tenere il bambino rivolto all'indietro per un periodo di tempo più lungo.

Continuare ad usare i sistemi seggiolino per bambini nella posizione rivolta all'indietro fino a quando i bambini rimangono entro i limiti di altezza e peso consentiti dal costruttore del sistema seggiolino per bambini.

Un seggiolino per bambini rivolto in avanti provvede a trattenere il corpo del bambino con un'imbracatura. Tenere i bambini nel seggiolino per bambini rivolto in avanti con imbracatura fino a quando non raggiungono il limite di altezza o di peso consentito dal costruttore del seggiolino per bambini.

Una volta che il bambino è cresciuto troppo per un seggiolino per bambini rivolto in avanti, il bambino è pronto per un seggiolino ausiliario.

Seggiolini ausiliari

Il seggiolino di rialzo ausiliario è un dispositivo progettato per meglio adattare il sistema cintura di sicurezza del veicolo. Il seggiolino di rialzo ausiliario consente di posizionare la cintura di sicurezza in modo che questa attraversi le parti più robuste del corpo del bambino. Tenere i bambini nei seggiolini ausiliari fino a quando non sono abbastanza grandi per indossare correttamente una cintura di sicurezza.

Perché ciò avvenga, il tratto subaddominale deve passare sulla parte superiore delle cosce e non sullo stomaco. Il tratto diagonale deve passare agevolmente attraverso la spalla e il torace e non toccare collo o viso. I bambini di età inferiore ai 13 anni devono sempre essere correttamente allacciati, in modo da ridurre al minimo il rischio di lesioni in caso di incidente, arresto improvviso o brusca manovra.

Installazione del sistema seggiolino per bambini (CRS)

Funzionamento

1. Fissare a dovere il sistema seggiolino per bambini al veicolo.
2. Assicurarsi che il sistema seggiolino per bambini sia fissato saldamente.
3. Vincolare il bambino nel sistema seggiolino per bambini.

AVVERTENZA

- Prima d'installare il sistema seggiolino per bambini, bisogna sempre: leggere e attenersi alle istruzioni fornite dal costruttore del dispositivo. L'omissione dal seguire tutte le notifiche e istruzioni può alzare il rischio di lesioni serie o morte in caso d'incidente.
- Se il poggiatesta del veicolo impedisce la corretta installazione di un seggiolino per bambini, il poggiatesta del rispettivo sedile deve essere diversamente regolato o completamente rimosso.

ATTENZIONE

Un seggiolino per bambini lasciato all'interno di un veicolo chiuso può raggiungere temperature elevatissime. Per prevenire ustioni, controllare la superficie di seduta e le fibbie prima di sistemare il bambino nel seggiolino per bambini.

Ancoraggio ISOFIX e cinghia di stabilizzazione (Sistema ancoraggio ISOFIX) per bambini

Gli ancoraggi ISOFIX sono barre in metallo incorporate nel veicolo. Sono presenti due ancoraggi inferiori per ciascun posto a sedere ISOFIX dove il sistema di ritenuta per bambini potrà essere vincolato mediante gli attacchi inferiori.

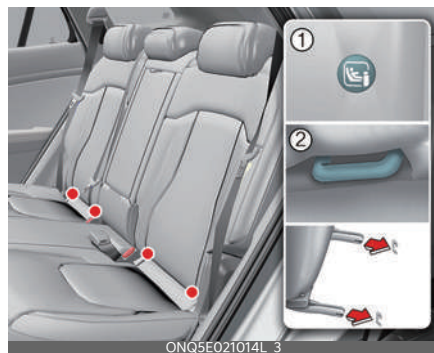

- 1 Indicatore di posizione dell'ancoraggio ISOFIX
- 2 Ancoraggio ISOFIX

Gli ancoraggi ISOFIX sono previsti per i posti a sedere posteriori lato sinistro e lato destro.



AVVERTENZA

Non cercare di installare un sistema di ritenuta per bambini con ancoraggi ISOFIX nel posto a sedere posteriore centrale. Non sono presenti ancoraggi ISOFIX per quel sedile. L'uso di anco-

raggi per sedili esterni per l'installazione del seggiolino di sicurezza (CRS) sul sedile posteriore centrale potrebbe causare il danneggiamento degli ancoraggi.

Fissaggio del seggiolino per bambini con 'Sistema ancoraggi ISO-FIX'

Quando non si usa il sistema ISOFIX, tutti i seggiolini di sicurezza per bambini devono essere fissati a un sedile posteriore del veicolo tramite la parte addominale di una cintura a tre punti.

Funzionamento

1. Spostare la fibbia cintura di sicurezza lontano dagli ancoraggi ISOFIX.
2. Allontanare qualsiasi altro oggetto dagli ancoraggi.
3. Posizionare il sistema di ritenuta per bambini sul sedile del veicolo, quindi fissare il sedile agli ancoraggi ISOFIX seguendo le istruzioni fornite dal costruttore.
4. Per la corretta installazione del seggiolino per bambini e il collegamento degli ancoraggi ISOFIX del seggiolino agli attacchi ISOFIX, seguire le istruzioni del relativo produttore.

⚠ AVVERTENZA

Adottare le precauzioni seguenti quando si usa il sistema ISOFIX:

- Leggere e attenersi a tutte le istruzioni per il montaggio fornite con il sistema di ritenuta per bambini.
- Per evitare che il bambino raggiunga e si aggrappi alle cinture non riavvolte, fissare tutte le cinture posteriori non utilizzate e ritrarre la cintura dietro il bambino. I bambini possono essere strangolati se un tratto diago-

nale della cintura si avvolge attorno al collo e la cintura si tende.

- Non allacciare MAI più di un sistema di ritenuta per bambini ad un singolo ancoraggio. Ciò potrebbe causare l'allentamento o la rottura dell'ancoraggio o dell'attacco.
- Far sempre ispezionare il sistema ISOFIX (i-Size) dal proprio concessionario dopo un incidente. Un incidente potrebbe danneggiare il sistema ISOFIX impedendogli di fissare a dovere il seggiolino per bambini.

Fissare un seggiolino di sicurezza per bambini con un sistema di 'Ancoraggio flessibile superiore'



Funzionamento

1. Far passare la cinghia del seggiolino per bambini sopra lo schienale sedile.
2. Collegare la cinghia flessibile superiore all'ancoraggio flessibile superiore,
3. Stringere la cinghia flessibile superiore secondo le istruzioni del produttore del sistema di ritenuta per bambini.

⚠ AVVERTENZA

Adottare le precauzioni seguenti quando s'installa l'ancoraggio flessibile superiore:

- Leggere e attenersi a tutte le istruzioni per il montaggio fornite con il sistema di ritenuta per bambini.

- Non allacciare MAI più di un sistema di ritenuta per bambini ad un singolo ancoraggio Top-Tether ISOFIX. Potrebbe far allentare o rompere l'ancoraggio o l'attacco.
 - Non fissare la cinghia di stabilizzazione ad ancoraggi diversi da quello corretto. Può non funzionare correttamente se fissata a qualcos'altro.
 - Gli ancoraggi per il sistema di ritenuta per bambini sono progettati per resistere solo ai carichi a cui sono soggetti se installati correttamente. In nessuna occasione devono essere usati per le cinture di sicurezza o imbracature per adulti, o per attaccarvi altri oggetti o dispositivi del veicolo.
4. Spingere e tirare il sistema di ritenuta per bambini per verificare che la cintura di sicurezza lo trattiene saldamente in posizione.
 5. Se il produttore del seggiolino di sicurezza per bambini consiglia l'uso di una cinghia flessibile insieme alla cintura a tre punti, vedere la sezione Fissaggio del seggiolino di sicurezza per bambini con un sistema di "Ancoraggio flessibile superiore" in questo capitolo.
 6. Per rimuovere il sistema seggiolino per bambini, premere il pulsante di rilascio sulla fibbia, quindi estrarre la cintura a tre punti dal seggiolino e lasciare che la cintura di sicurezza si riavvolga completamente.

Fissaggio di un seggiolino di sicurezza per bambini con cintura a tre punti

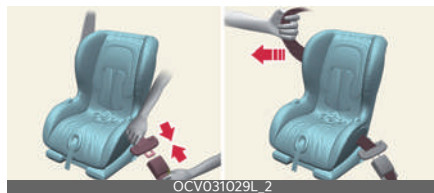

Funzionamento

1. Sistemare il sistema seggiolino per bambini su un sedile posteriore e far passare la cintura a tre punti attorno o attraverso il seggiolino.
2. Allacciare la linguetta cintura a tre punti nella fibbia.
3. Recuperare il più possibile il gioco della cintura spingendo verso il basso sul sistema di ritenuta per bambini e riavvolgendo nel contempo il tratto diagonale della cintura nel riavvolgitore.

Idoneità delle varie posizioni di seduta per i sistemi di seggiolini per bambini con cintura e ISOFIX (CRS), in conformità alle norme delle Nazioni Unite (Informazioni per l'uso da parte degli utenti del veicolo e dei costruttori di CRS)

- S: Adatto all'apposita categoria CRS
- No: Non adatto all'apposita categoria CRS
- '-': Non applicabile
- La tabella si basa sui veicoli con guida a sinistra. Ad eccezione del sedile passeggero anteriore, la tabella è valida per i veicoli con guida a destra.

Per questi ultimi utilizzare le informazioni indicate per il posto a sedere numero 3.

F: Rivolto in avanti

R: Rivolto all'indietro

Classi di CRS		Posti a sedere							
		1, 2	3		4		5	6	
			Airbag ON	Airbag OFF	Per l'Europa	Eccetto Europa		Per l'Europa	Eccetto Europa
CRS universale con cintura	Tutti i gruppi di massa	-	No	Si ^{*1} (F, R)	Si (F, R)	Si (F, R)	Si (F, R)	Si (F, R)	Si (F, R)
CRS i-size	ISOFIX CRF: F2, F2X, R1, R2	-	No	No	Si (F, R)	No	-	Si (F, R)	No
Culla portatile (CRS con ISOFIX laterale)	ISOFIX CRF: L1, L2	-	No	No	No	No	-	No	No
CRS ISOFIX per neonato* (*: CRS ISOFIX per neonato)	ISOFIX CRF: R1	-	No	No	Si	Si	-	Si	Si
CRS ISOFIX per prima infanzia - piccolo	ISOFIX CRF: F2, F2X, R2, R2X	-	No	No	Si (F, R)	Si (F, R)	-	Si (F, R)	Si (F, R)
CRS ISOFIX per prima infanzia - grande* (*: non seggiolini ausiliari)	ISOFIX CRF: F3, R3	-	No	No	Si (F, R)	Si (F, R)	-	Si (F, R)	Si (F, R)
Seggiolino ausiliario - Larghezza ridotta	CRF ISO: B2	-	No	Si ^{*1}	Si	Si	Si	Si	Si
Seggiolino ausiliario - Larghezza intera	CRF ISO: B3	-	No	Si ^{*1}	Si	Si	Si	Si	Si

* 1. Per installare il CRS universale, lo schienale del sedile del passeggero in 1a fila deve essere nella posizione più verticale possibile.

Numero seduta	Posizione nel veicolo	Posti a sedere
1	Anteriore sinistro	
2	Centrale anteriore	
3	Anteriore destro	
4	Sedile sinistro 2ª fila	
5	Sedile centrale 2ª fila	
6	Sedile destro 2ª fila	

* Se il poggiatesta del veicolo impedisce la corretta installazione di un CRS, il poggiatesta del sedile deve essere diversamente regolato o completamente rimosso.

* Non montare mai un sistema di ritenuta per bambini rivolto in senso contrario di marcia sul sedile del passeggero anteriore, a meno che l'airbag non sia disattivato.

Sistema di ritenuta per bambini (CRS) raccomandato per veicoli in base ai regolamenti dell'ONU (Informazioni per l'uso da parte di utenti del veicolo e costruttori dei CRS)

Fascia di peso	Nome	Costruttore	Tipo di fissaggio	Omologazione ECE N°
Gruppo 0+/I	BABY-SAFE 3 i-SIZE CRS e FLEX BASE i-SENSE	Britax Römer	ISOFIX con gamba di supporto (rivolto all'indietro)	E1*129R03/04*0060
Gruppo I	TRIFIX2 i-SIZE	Britax Römer	ISOFIX e superiore	E1*129R02/06*0015
Gruppo II	Kidfix2 R	Britax Römer	ISOFIX e cintura veicolo (utilizzando guida della cintura addominale nel CRS)	R44/04 - E1 - 04301304
Gruppo III	Junior III	Graco	Cintura veicolo	R44/04 - E11 - 03.44.164 R44/04 - E11 - 03.44.165

Informazioni sul costruttore del CRS

Britax: <http://www.britax.com>

Graco: <http://www.gracobaby.com>

Airbag - sistema supplementare di sicurezza passiva

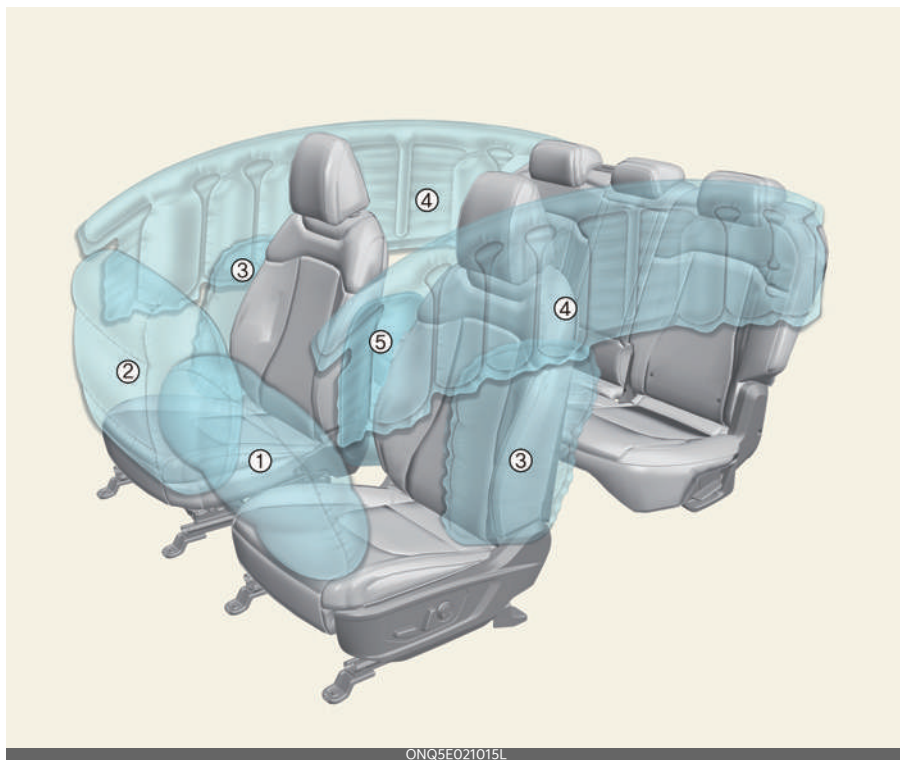

* Le caratteristiche effettive del tuo veicolo potrebbero non essere necessariamente disponibili a causa delle opzioni selezionate o delle regioni.

- 1 Airbag frontale del conducente
- 2 Airbag frontale del passeggero
- 3 Airbag laterali*
- 4 Airbag a tendina*
- 5 Airbag lato anteriore centrale*

* : se in dotazione

Come funziona il sistema airbag?

- Gli airbag vengono attivati (abilitati a gonfiarsi in caso di necessità) solo quando il veicolo è in posizione ON e possono essere attivati entro 3 minuti dopo lo spegnimento.
- Gli airbag si gonfiano istantaneamente in caso d'urto frontale o laterale (se la vettura dispone di airbag laterali o a tendina) di una certa entità, in modo da proteggere gli occupanti da gravi lesioni.
- Non c'è una specifica velocità alla quale gli airbag si gonfieranno. Generalmente, gli airbag sono progettati per gonfiarsi in base alla violenza di una collisione e alla sua direzione. In funzione di questi due fattori, i sensori determinano se inviare il segnale elettronico di esplosione/gonfiaggio.
- Gli airbag si gonfiano in base alla gravità di una collisione e alla sua direzione, ecc. Gli airbag non si gonfiano in ogni situazione di incidente o collisione.
- Gli airbag frontali si gonfiano e si sgonfiano completamente in un istante. È virtualmente impossibile vedere il gonfiarsi degli airbag durante un incidente. È molto più probabile vedere semplicemente gli airbag sgonfiati che pendono fuori dai loro alloggiamenti a collisione avvenuta.
- Per poter contribuire a fornire protezione in una severa collisione, gli airbag devono gonfiarsi rapidamente. La velocità di gonfiamento degli airbag è conseguente all'estrema brevità del lasso di tempo nel quale avviene una collisione e alla necessità che l'airbag s'interponga tra l'occupante e le strutture del veicolo prima che l'occupante

impatti contro le strutture medesime. Questa velocità di gonfiamento riduce il rischio di lesioni serie o fatali in una severa collisione per cui è un elemento fondamentale del progetto airbag.

- Tuttavia, l'attivazione può anche causare ferite, tra cui abrasioni, lividi e fratture facciali, in quanto tale velocità fa sì che gli airbag si espandano con una forza notevole.
- **Ci sono anche circostanze nelle quali il contatto con l'airbag del volante può causare lesioni fatali, specie se l'occupante è posizionato troppo vicino al volante.**

AVVERTENZA

- Anche se il veicolo è equipaggiato con airbag, conducente e passeggeri devono sempre indossare le cinture di sicurezza in dotazione, in modo da minimizzare il rischio di lesioni o la loro gravità in caso di collisione o nella maggior parte delle situazioni di ribaltamento.
- SRS e pretensionatori contengono sostanze chimiche esplosive. Se si rottama un veicolo senza rimuovere SRS e pretensionatori dal veicolo medesimo, si potrebbe innescare un incendio. Prima di rottamare un veicolo, contattare un'officina professionale. Kia consiglia di rivolgersi a un concessionario/centro di assistenza partner autorizzato Kia.
- Preservare parti e cablaggio SRS dal contatto con acqua o altri liquidi. Se i componenti SRS risultano inservibili a causa dell'esposizione all'acqua o liquidi, ciò potrebbe causare un incendio o gravi lesioni.
- Per prevenire il rischio di subire lesioni, che potrebbero anche risultare

letali, conseguenti all'impatto contro gli airbag in caso d'incidente, il conducente deve posizionare il sedile distante dal volante. Il passeggero anteriore deve sempre spostare il più possibile indietro il proprio sedile e sedersi indietro nel sedile.

- Gli airbag si gonfiano all'istante in caso di collisione, quindi i passeggeri potrebbero rimanere lesionati dalla forza di espansione dell'airbag se non sono posizionati a dovere.
- Il gonfiamento dell'airbag può causare lesioni come abrasioni al viso o al corpo, lesioni da rottura dei vetri o ustioni.

* NOTA

Se il sensore di ribaltamento è in dotazione

Inoltre, gli airbag si gonfiano istantaneamente in caso di ribaltamento e (se in dotazione dispone di airbag laterali o a tendina), in modo da proteggere gli occupanti da gravi lesioni.

Rumore e fumo

Quando si gonfiano, gli airbag producono un forte rumore e rilasciano fumo e polvere all'interno dell'abitacolo. Questo è normale ed è il risultato dell'accensione del dispositivo d'innesco dell'airbag. Dopo l'attivazione degli airbag, è possibile avvertire fastidi respiratori dovuti sia al contatto del torace con la cintura di sicurezza e con l'airbag, sia all'inalazione del fumo e della polvere.

Raccomandiamo vivamente di aprire le porte e/o i finestrini immediatamente dopo l'impatto, in modo da ridurre tali fastidi e da evitare l'esposizione prolungata al fumo ed alla polvere.

zione prolungata al fumo ed alla polvere.

Sebbene fumo e polvere non siano tossici, possono tuttavia causare irritazioni alla pelle (nonché a occhi, naso, gola, ecc.). In tal caso, lavarsi e sciacquarsi immediatamente con acqua fredda e sottoporsi a visita medica se il sintomo persiste.

⚠ AVVERTENZA

- Quando gli airbag esplodono, le parti ad essi vicine nel volante, nella plancia e/o nei corrimano di entrambi i lati sopra alle porte anteriori e posteriori sono molto calde. Per prevenire lesioni, non toccare i componenti interni all'area di alloggiamento dell'airbag nei momenti immediatamente successivi al gonfiamento dell'airbag.
- Non installare o posizionare oggetti vicino l'area di esplosione degli airbag, come la zona del pannello strumenti, finestrini, montanti e binari del tettuccio.

Spia e indicatore airbag

Spia luminosa airbag

Condizione/i operativa/e

- Quando il motore è acceso, l'indicatore dell'airbag dovrebbe accendersi per circa 3~6 secondi e poi spegnersi.

Malfunzionamento

- La luce non si accende brevemente quando il motore è acceso.
- Dopo l'accensione, la luce resta accesa per circa 3~6 secondi.
- La segnalazione luminosa si accende mentre il veicolo è in marcia.

- La spia lampeggia quando il motore è acceso.

Interruttore ON/OFF airbag frontale passeggero (se in dotazione)

L'airbag frontale del passeggero si può disattivare, tramite un interruttore ON/OFF, nel caso in cui sul sedile del passeggero anteriore venga installato un seggiolino per bambini oppure quando il sedile non è occupato da nessuno.



Funzionamento

- Inserire la chiave principale nell'interruttore ON/OFF dell'airbag anteriore del passeggero
- Girare la chiave per attivare/disattivare l'airbag frontale del passeggero.
 - Quando il sistema di ritenuta per bambini è installato sul sedile del passeggero anteriore.
 - Quando il sedile non è occupato.

* INFORMAZIONI

Per garantire la sicurezza del bambino, l'airbag frontale del passeggero va disattivato quando, in casi eccezionali, si deve installare un seggiolino rivolto all'indietro.

Indicatore airbag del passeggero anteriore ON/OFF



Condizione/i operativa/e

- Dopo che il veicolo è in marcia
 - L'indicatore ON/OFF dell'airbag del passeggero anteriore si accende per circa 4 secondi.
- Quando l'interruttore ON/OFF dell'airbag frontale del passeggero è in posizione OFF
 - L'indicatore dell'airbag del passeggero anteriore ON/OFF è acceso.

Condizione/i di non operatività

- Quando il veicolo è in marcia entro circa 3 minuti dallo spegnimento del veicolo
 - L'indicatore ON/OFF airbag frontale non si accenderà.

⚠ AVVERTENZA

- L'interruttore airbag frontale passeggero ON/OFF può essere attivato tramite un attrezzo rigido simile. Controllare sempre lo stato dell'interruttore ON/OFF dell'airbag anteriore e dell'indicatore ON/OFF dell'airbag del passeggero anteriore.
- È compito del conducente mettere l'interruttore ON/OFF dell'airbag frontale passeggero nella posizione corretta.
- Disattivare l'airbag frontale del passeggero solo se il pulsante EV (Avvio/

Arresto motore) è in posizione OFF, o potrebbe insorgere un malfunzionamento nella centralina SRS.

Diversamente gli airbag frontali del conducente e/o del passeggero e/o gli airbag laterali e a tendina potrebbero non attivarsi o attivarsi in modo improprio in caso di necessità.

- Non installare mai un seggiolino per bambini rivolto all'indietro sul sedile del passeggero anteriore senza aver prima disattivato il relativo airbag. In caso d'incidente l'attivazione dell'airbag potrebbe ferire gravemente o uccidere il bambino seduto nel seggiolino.
- Anche se il veicolo è dotato di interruttore ON/OFF dell'airbag frontale del passeggero, evitare di installare un seggiolino per bambini sul sedile anteriore. Un sistema seggiolino per bambini non deve mai essere posizionato nel sedile anteriore. I bambini che sono troppo grandi per usare sistemi di seggiolini per bambini devono sempre occupare il sedile posteriore e usare le cinture di sicurezza a tre punti disponibili. In caso di incidente, i bambini godono della massima sicurezza quando sono trattati da un sistema di ritenuta adeguato sul sedile posteriore.
- Non appena si può togliere il seggiolino dal sedile del passeggero anteriore avere cura di riattivare l'airbag.
- Non apporre o inserire oggetti nelle piccole aperture vicine alle etichette dell'airbag laterale attaccate ai sedili del veicolo. Quando l'airbag si dispiega, l'oggetto potrebbe impedire il corretto dispiegamento e causare un incidente inaspettato o danni corporali.

- Non collocare oggetti (come il coperchio della plancia, il supporto per cellulare, il supporto per tazza, profumi o adesivi) sopra o vicino ai moduli airbag situati su volante, quadro strumenti e pannello lato passeggero anteriore sopra il cassetto plancia. Tali oggetti potrebbero diventare corpi contundenti se il veicolo rimane coinvolto in un incidente sufficientemente violento da causare il dispiegamento degli airbag. Non mettere alcun oggetto sopra l'airbag, o tra l'airbag e se stessi.

ATTENZIONE

- Se l'interruttore airbag frontale del passeggero ON/OFF non funziona a dovere, la spia luminosa airbag sul quadro strumenti si accenderà. Inoltre, l'indicatore airbag frontale del passeggero OFF (🚫) non si accenderà (l'indicatore airbag frontale del passeggero ON si accende), la centralina SRS riattiva l'airbag frontale del passeggero e l'airbag frontale del passeggero si gonfierà in caso d'impatto frontale anche se l'interruttore airbag frontale del passeggero ON/OFF è in posizione OFF (🚫). In tal caso, far ispezionare il sistema da un'officina professionale. Kia consiglia di rivolgersi a un concessionario/centro di assistenza partner autorizzato Kia.
- Se la spia luminosa airbag SRS lampeggia o non si accende quando il pulsante EV (Avvio/Arresto motore) viene portato in posizione ON, oppure si accende a veicolo in marcia, far ispezionare il sistema da un'officina professionale. Kia consiglia di rivolgersi a un concessionario/centro di assistenza partner autorizzato Kia.

*** NOTA**

- Quando l'interruttore ON/OFF dell'airbag frontale del passeggero è ON, significa che l'airbag è operativo per cui sul sedile del passeggero anteriore non deve venire installato nessun seggiolino per bambini.
- Quando l'interruttore ON/OFF dell'airbag frontale del passeggero è OFF, significa che l'airbag non è operativo.

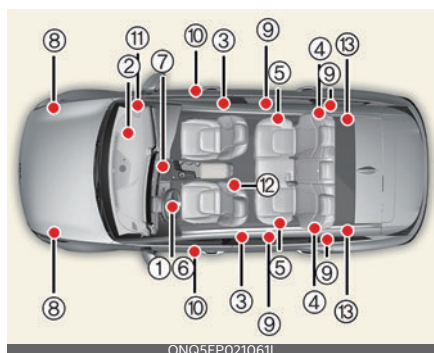
Componenti e funzioni SRS

ONQ5EP021061L

* Le caratteristiche effettive del tuo veicolo potrebbero non essere necessariamente disponibili a causa delle opzioni selezionate o delle regioni.

- 1 Modulo airbag frontale del conducente
- 2 Modulo airbag frontale del passeggero
- 3 Moduli airbag laterali
- 4 Moduli airbag a tendina
- 5 Gruppi arrotolatori con pretensionatori
- 6 Spia luminosa airbag
- 7 Centralina SRS (SRSCM)/Sensore di ribaltamento
- 8 Sensori d'urto frontali
- 9 Sensori di impatto laterale

- 10 Sensori di pressione laterali
- 11 Interruttore ON/OFF airbag frontale passeggero
- 12 Modulo airbag centrale del conducente
- 13 Gruppi pretensionatore arrotolatore (posteriori)

Funzionamento

- Dopo l'avviamento del motore, la spia luminosa airbag SRS sul quadro strumenti si illumina per circa 6 secondi.

La spia luminosa airbag SRS sul quadro strumenti si illuminerà per circa 6 secondi una volta che il veicolo è in posizione ON, dopodiché la spia luminosa airbag dovrebbe spegnersi.

⚠ AVVERTENZA

Se si verifica una delle condizioni elencate di seguito, significa che il sistema SRS è malfunzionante. In tal caso, far ispezionare il sistema da un'officina professionale. Kia consiglia di rivolgersi a un concessionario/centro di assistenza partner autorizzato Kia.

- L'indicatore non si accende brevemente quando si accende il veicolo.
- La segnalazione luminosa resta accesa dopo che sono trascorsi circa 6 secondi dalla sua illuminazione.
- La segnalazione luminosa si accende mentre il veicolo è in marcia.
- La segnalazione luminosa lampeggia quando il veicolo è in posizione ON.

Airbag frontale del conducente (1)



Airbag frontale del conducente (2)



Airbag frontale del conducente (3)



Airbag frontale del passeggero



I moduli airbag sono situati sia nel centro del volante che nel pannello lato passeggero anteriore, al di sopra del cassetto plancia. Quando la SRSCM rileva un impatto frontale sufficientemente violento, farà automaticamente dispiegare gli airbag frontali.

Al momento del gonfiaggio, le giunture a strappo praticate direttamente nei rivestimenti dei moduli si staccano per effetto della pressione prodotta dall'espansione degli airbag. L'ulteriore

apertura dei rivestimenti consente quindi il completo gonfiamento degli airbag.

Il completo intervento dell'airbag, unitamente all'azione della cintura di sicurezza attutiscono l'impatto del conducente o del passeggero contro l'interno del veicolo, riducendo così il rischio di lesioni alla testa o al torace.

Dopo essersi gonfiato completamente, l'airbag inizia immediatamente a sgonfiarsi, consentendo così al conducente di conservare la visibilità e la capacità di sterzare o azionare altri comandi.

⚠ AVVERTENZA

- Non installare o mettere alcun accessorio (portabevande, porta CD, adesivi, ecc.) sul pannello lato passeggero, al di sopra del cassetto plancia, in un veicolo con airbag del passeggero. Se l'airbag del passeggero si gonfia, alcuni oggetti potrebbero trasformarsi in pericolosi proiettili e causare gravi lesioni.
- Quando si sistema una boccetta di deodorante liquido nell'abitacolo, non posizionarla vicino al quadro strumenti né sulla superficie del cruscotto. Potrebbe trasformarsi in un pericoloso proiettile e causare lesioni se l'airbag del passeggero si gonfia.
- Se un airbag si gonfia, è possibile che si avverta un sibilo seguito dallo sprigionamento di polvere sottile all'interno dell'abitacolo. Queste sono situazioni normali e assolutamente non pericolose in quanto la suddetta polvere fine altro non è che la sostanza con cui vengono rivestiti gli airbag. La polvere che si sprigiona durante il gonfiaggio dell'airbag può causare irritazioni alla pelle o agli occhi o provocare attacchi d'asma in

alcuni soggetti. Lavare sempre per bene ogni parte del corpo esposta con acqua fredda e sapone neutro dopo che si è rimasti coinvolti in un incidente che ha provocato l'intervento degli airbag.

- Il sistema SRS è operativo soltanto quando il veicolo è in posizione ON. Se la spia luminosa airbag SRS non s'illumina o resta continuamente accesa dopo essersi illuminata per circa 6 secondi quando il veicolo è in posizione ON o dopo che il motore si è avviato, oppure si accende a veicolo in marcia, il sistema SRS non funziona correttamente. In tal caso, far ispezionare il sistema da un'officina professionale. Kia consiglia di rivolgersi a un concessionario/centro di assistenza partner autorizzato Kia.
- Prima di sostituire un fusibile o di scollegare un morsetto della batteria, ruotare l'interruttore di accensione sulla posizione LOCK e rimuovere la chiave di accensione o spegnere il pulsante ENGINE START/STOP (Avvio/Arresto motore). Non rimuovere o sostituire mai il fusibile (o i fusibili) airbag quando il veicolo è nella posizione ON. L'inosservanza di questa attenzione causerà l'illuminazione della spia luminosa airbag SRS.

Air bag frontali del conducente e del passeggero



ONQ5021017_2

L'indicazione della presenza del sistema è data dalla scritta 'AIRBAG' incisa nel rivestimento del modulo airbag sul volante e nel rivestimento del pannello lato passeggero della plancia, sopra al cassetto.

AVVERTENZA

- Le mani del conducente devono afferrare il volante nelle posizioni di ore 9:00 e di ore 3:00. Mani e braccia del passeggero devono essere appoggiate sul bacino.
- Usare sempre le cinture di sicurezza e i seggiolini per i bambini - in ogni viaggio, in ogni momento, tutti quanti! Gli airbag si gonfiano con forza poderosa in un batter d'occhio. Le cinture di sicurezza contribuiscono a tenere gli occupanti in posizione corretta, al fine di poter sfruttare appieno la protezione offerta dagli airbag. Anche con gli airbag, gli occupanti possono rimanere seriamente lesionati dal gonfiamento dell'airbag se non indossano correttamente le cinture di sicurezza o non le hanno allacciate. Adottare sempre le precauzioni riportate nel presente manuale relative alle cinture di sicurezza, agli airbag ed ai sedili occupati.
- Affinché il sistema di sicurezza passiva possa offrire la massima protezione in caso d'incidente, riducendo così il rischio di lesioni:
 - Non mettere mai un bambino in un seggiolino posto sul sedile anteriore.
 - ABC - Assicurare sempre i bambini nel sedile posteriore. È la posizione più sicura nella quale un bambino di qualsiasi età possa viaggiare.
 - Se non mantengono una posizione corretta, gli occupanti dei sedili

anteriori possono subire lesioni da parte degli airbag frontali e laterali.

- Allontanare il più possibile il proprio sedile dagli airbag frontali, mantenendo comunque una distanza che consenta l'agevole controllo della vettura.
- Sia il conducente che i passeggeri devono assolutamente evitare di stare troppo vicini agli airbag quando ciò non è strettamente necessario. I conducenti e i passeggeri che non stanno seduti in modo corretto corrono gravi rischi in caso d'incidente con intervento degli airbag.
- Non piegarsi mai verso la porta o la consolle centrale - stare sempre seduti in posizione eretta.
- Non mettere oggetti sopra o vicino ai moduli airbag situati su volante, cruscotto e pannello lato passeggero anteriore sopra il cassetto plancia, in quanto ciascuno dei suddetti oggetti potrebbe diventare un corpo contundente se il veicolo rimane coinvolto in un incidente sufficientemente violento da causare il dispiegamento degli airbag.
- Non manipolare o scollegare il cablaggio SRS o altri componenti del sistema SRS. Facendolo si potrebbero causare lesioni dovute al dispiegamento accidentale degli airbag o alla messa fuori servizio del sistema SRS.
- Se la spia luminosa airbag SRS rimane accesa a veicolo in marcia, far ispezionare il sistema da un'officina professionale. Kia consiglia di rivolgersi a un concessionario/centro di assistenza partner autorizzato Kia.
- Gli airbag possono essere utilizzati solo una volta - far sostituire il sistema da un'officina professionale. Kia consiglia di rivolgersi a un concessionario/centro di assistenza partner autorizzato Kia.
- Il sistema SRS è progettato in modo che gli airbag frontali intervengano soltanto se l'impatto è di una certa violenza ed avviene entro un range di 30° rispetto all'asse longitudinale del veicolo. Inoltre gli airbag possono funzionare una sola volta. Le cinture di sicurezza vanno sempre tenute indossate.
- Gli airbag frontali non intervengono in caso di impatto laterale, tamponamento passivo o ribaltamento. Gli airbag frontali non intervengono nemmeno in caso di impatti frontali di lieve entità.
- Un sistema seggiolino per bambini non deve mai essere posizionato nel sedile anteriore. In caso d'incidente l'attivazione dell'airbag potrebbe ferire gravemente o uccidere il bambino seduto nel seggiolino.
- I bambini dai 13 anni in giù devono essere sempre vincolati a dovere nel sedile posteriore. Non permettere mai che i bambini viaggino stando sul sedile del passeggero anteriore. Se un ragazzo/una ragazza di età superiore ai 13 anni deve per forza stare nel sedile anteriore, spostare indietro il sedile il più possibile e vincolare adeguatamente il ragazzo o la ragazza con la cintura di sicurezza.
- Per poter usufruire del massimo livello di protezione in qualunque

tipo d'incidente, tutti gli occupanti, conducente incluso, devono sempre indossare le cinture di sicurezza indipendentemente dalla presenza o meno degli airbag. Non sedersi troppo vicini all'airbag e non avvicinarsi troppo con il busto durante la marcia.

- Sedersi in modo improprio o in una posizione sbagliata può risultare letale in caso d'incidente. Fintanto che il veicolo non viene parcheggiato e la chiave d'accensione estratta, gli occupanti devono stare seduti in posizione eretta nei rispettivi sedili, posizionarsi al centro del cuscino con la cintura di sicurezza allacciata, le gambe comodamente estese ed i piedi appoggiati al pavimento.
- Per poter fornire una protezione efficace in caso d'incidente, il sistema airbag SRS deve riuscire a gonfiarsi con estrema rapidità. Se un occupante si trova fuori posizione perché non ha allacciato la cintura di sicurezza, potrebbe sbattere violentemente contro l'airbag procurandosi lesioni molto gravi e talvolta letali.
- Non collocare oggetti (come il coperchio della plancia, il supporto per cellulare, il supporto per tazza, profumi o adesivi) sopra o vicino ai moduli airbag situati su volante, cruscotto, vetro del parabrezza e pannello lato passeggero anteriore sopra il cassetto plancia. Tali oggetti potrebbero diventare corpi contundenti se il veicolo rimane coinvolto in un incidente sufficientemente violento da causare il dispiegamento degli airbag. Non met-

tere alcun oggetto sopra l'airbag, o tra l'airbag e se stessi.

Airbag laterali e airbag centrale anteriore (se in dotazione)

Il veicolo è dotato di airbag laterale in ciascun sedile anteriore e airbag centrale anteriore in ciascun sedile anteriore.



* L'effettiva configurazione dell'airbag può differire da quella mostrata in figura.

Lo scopo dell'airbag è quello di fornire al conducente e/o al passeggero anteriore del veicolo una protezione supplementare oltre a quella offerta dalla sola cintura di sicurezza.

Gli airbag laterali e l'airbag centrale anteriore sono progettati per attivarsi solo in caso di collisioni da impatto laterale, a seconda della gravità dell'impatto. Gli airbag laterali e l'airbag centrale anteriore non sono progettati per essere impiegati in tutte le situazioni di impatto laterale.





* L'effettiva configurazione dell'airbag può differire da quella mostrata in figura.

⚠ AVVERTENZA

- Non permettere ai passeggeri occupanti i posti dotati di airbag laterali e/ o a tendina di appoggiare la testa alla porta, mettere le braccia sulla porta, allungare le braccia fuori dal finestrino e mettere oggetti fra loro e la porta.
- Gli airbag laterali e l'airbag centrale anteriore sono complementari ai sistemi delle cinture di sicurezza del conducente e del passeggero e non sono un sostituto di questi. Pertanto le cinture di sicurezza vanno sempre tenute indossate durante la marcia. Gli airbag laterali sono progettati per dispiegarsi solo in alcune situazioni d'impatto laterale ribaltamento (Solo veicoli dotati di sensore di ribaltamento) la cui entità è tale da mettere a repentaglio l'incolumità degli occupanti.
- Per ottenere la massima protezione dal sistema airbag laterali ed evitare di rimanere lesionati dall'airbag laterale in fase di dispiegamento, gli occupanti di entrambi i sedili anteriori devono stare seduti in posizione eretta con la cintura di sicurezza allacciata a dovere.
- Non usare coprisedili accessori.
- L'uso di coprisedili potrebbe ridurre o annullare l'efficacia del sistema.

- Per prevenire un dispiegamento inaspettato dell'airbag laterale che potrebbe causare infortuni, non esporre ad impatti il sensore d'impatto laterale quando il veicolo è in posizione ON ed entro circa 3 minuti dopo che il veicolo è in posizione OFF.
- In caso di danneggiamento del sedile o del suo rivestimento, far verificare il sistema da un'officina professionale. Kia consiglia di rivolgersi a un concessionario/centro di assistenza partner autorizzato Kia.
- Non mettere alcun oggetto sopra l'airbag, o tra l'airbag e se stessi. Inoltre non attaccare oggetti nell'area circostante la zona d'azione degli airbag quali porta, finestrino laterale, montante anteriore o posteriore.
- Non posizionare oggetti tra la porta e il sedile. Possono diventare proiettili pericolosi se l'airbag si gonfia.
- Non installare alcun accessorio di fianco o vicino agli airbag laterali.

* NOTA

Se il sensore di ribaltamento è in dotazione

Inoltre, gli airbag si gonfiano istantaneamente in caso di ribaltamento e (se in dotazione dispone di airbag laterali o a tendina), in modo da proteggere gli occupanti da gravi lesioni.

Airbag a tendina

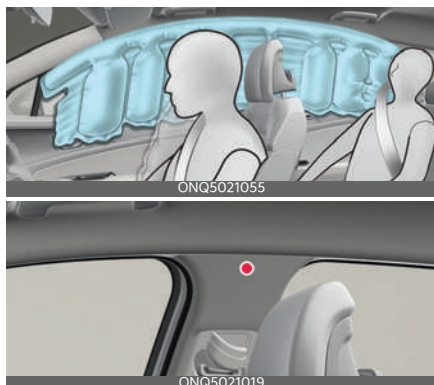

* L'effettiva configurazione dell'airbag può differire da quella mostrata in figura.

Gli airbag a tendina sono ubicati lungo ambo i lati del corrimano del tetto, sopra le porte anteriori e posteriori.

Sono concepiti per proteggere la testa degli occupanti dei sedili anteriori e di quelli dei sedili posteriori in caso di urto laterale di una certa entità.

Gli airbag a tendina sono progettati per dispiegarsi in caso di collisioni laterali di un certo impatto, in funzione della gravità. Gli airbag a tendina sono concepiti in modo da non esplodere in qualunque situazione d'impatto laterale, nonché nei casi di collisione frontale o tamponamento e nemmeno nella maggioranza dei casi di ribaltamento.

⚠ AVVERTENZA

- L'inosservanza delle suddette istruzioni può procurare ferite anche letali agli occupanti del veicolo in caso d'incidente.
 - Per motivi di sicurezza, non appendere oggetti pesanti ai ganci per abiti.

- Per far sì che gli airbag laterali e a tendina forniscano la massima protezione, entrambi gli occupanti dei sedili anteriori ed entrambi gli occupanti dei sedili posteriori esterni devono stare seduti in posizione eretta con le cinture di sicurezza allacciate a dovere.

È importante che i bambini stiano seduti in un appropriato sistema di seggiolino per bambini nel sedile posteriore.

- Quando i bambini sono seduti sui sedili posteriori esterni, devono essere seduti nell'appropriato sistema di seggiolino per bambini. Avere cura di mettere il sistema seggiolino per bambini il più distante possibile dalla porta e fissare il sistema seggiolino per bambini in posizione di blocco.
- Non permettere ai passeggeri occupanti i posti dotati di airbag laterali e/o a tendina di appoggiare la testa alla porta, mettere le braccia sulla porta, allungare le braccia fuori dal finestrino e mettere oggetti fra loro e la porta.
- Non tentare mai di aprire o riparare alcun componente del sistema airbag a tendina. Se necessario, far ispezionare il sistema da un'officina professionale. Kia consiglia di rivolgersi a un concessionario/centro di assistenza partner autorizzato Kia.

- Non posizionare oggetti sull'airbag. Inoltre, non fissare alcun oggetto attorno all'area di gonfiamento dell'airbag, come la portiera, il vetro della portiera laterale, il montante anteriore e posteriore, il corrimano laterale del tetto.

- Non agganciare oggetti duri o fragili al gancio appendiabiti.
-

*** NOTA****Se il sensore di ribaltamento è in dotazione**

Inoltre, gli airbag si gonfiano istantaneamente in caso di ribaltamento e (se in dotazione dispone di airbag laterali o a tendina), in modo da proteggere gli occupanti da gravi lesioni.

Sensori d'urto airbag



ONQ5E021023L

1



ONQ5021062

2



ONQ5021063

3



ONQ5021064

4



ONQ5021073L

5



ONQ5E021066L

* Le caratteristiche effettive del tuo veicolo potrebbero non essere necessariamente disponibili a causa delle opzioni selezionate o delle regioni.

- 1 Modulo di controllo supplementare del sistema di ritenuta (SRS)/sensore di ribaltamento*
- 2 Sensore d'urto frontale
- 3 Sensori di pressione laterali (porta anteriore)*
- 4 Sensore di impatto laterale (montante B)*
- 5 Sensore di impatto laterale (montante C)*

* : se in dotazione

⚠ AVVERTENZA

- Non colpire ed impedire che oggetti urtino i punti dove sono installati gli airbag o i sensori.
Ciò potrebbe causare un inaspettato dispiegamento dell'airbag, che potrebbe causare serie lesioni personali o morte.
- Se l'ubicazione o l'angolazione dei sensori viene alterata in qualunque modo, gli airbag potrebbero esplodere quando non dovrebbero oppure potrebbero non esplodere quando dovrebbero, provocando ferite gravi o addirittura letali.

Pertanto, non tentare di eseguire manutenzioni sui sensori airbag o in prossimità dei medesimi. Far ispezionare il sistema da un'officina professionale. Kia consiglia di rivolgersi a un concessionario/centro di assistenza partner autorizzato Kia.

- Se l'angolazione dei sensori viene variata a causa della deformazione dei paraurti anteriori, della scocca o del montante B, dove sono installati i sensori d'urto, si possono verificare dei problemi. In tal caso, far verificare il sistema da un'officina professionale. Kia consiglia di rivolgersi a un concessionario/centro di assistenza partner autorizzato Kia.
- Il vostro veicolo è stato progettato per assorbire gli impatti e dispiegare l'airbag (o gli airbag) in determinate collisioni. L'installazione di rostri paraurti o la sostituzione del paraurti con parti non originali possono avere effetti avversi sulla capacità di assorbimento della collisione del veicolo e sulla funzionalità di dispiegamento degli airbag.

- **Se il sensore di ribaltamento è in dotazione**

Se il veicolo è dotato di airbag laterale e di airbag a tendina, impostare l'interruttore di accensione o il pulsante ENGINE START/STOP (Avvio/Arresto motore) in posizione OFF o ACC e attendere 3 minuti quando il veicolo viene trainato.

Gli airbag laterale e a tendina potrebbero dispiegarsi qualora il veicolo sia in posizione ON o OFF entro 3 minuti e il sensore di ribaltamento rileva la situazione come un ribaltamento.

Condizioni di gonfiaggio degli airbag

Condizioni di gonfiaggio degli airbag



ONQ5021024

Gli airbag frontali sono concepiti per intervenire quando avvengono impatti frontali di una certa entità, ad una certa velocità e in determinate posizioni.



ONQ5021055



ONQ5021025

Gli airbag laterali e/o a tendina sono progettati per gonfiarsi in caso di rilevamento d'impatto da parte dei sensori di collisione laterale, a seconda della forza, velocità o angolazione dell'impatto risultante dalla collisione laterale.

* INFORMAZIONI

Airbag laterali e a tendina (se in dotazione)

Gli airbag laterali e a tendina sono progettati per gonfiarsi in caso di collisioni laterali, tuttavia possono gonfiarsi anche in altre collisioni se i sensori d'impatto laterale rilevano un livello d'impatto sufficiente.

Sebbene siano concepiti per intervenire solamente in caso di collisione frontale, gli airbag frontali (del conducente e del

passaggero) a volte intervengono anche in altri tipi di collisioni se i sensori d'urto frontale rilevano che queste sono di una certa entità. Gli airbag laterali (airbag laterali e/o a tendina) sono progettati per gonfiarsi in caso di collisioni laterali, tuttavia possono gonfiarsi anche in altre collisioni se i sensori d'impatto laterale rilevano un livello d'impatto sufficiente.

Ad esempio, gli airbag laterali e gli airbag a tendina possono gonfiarsi se i sensori di cappottamento indicano la possibilità che si verifichi un cappottamento (anche se in realtà non si verifica) o in altre situazioni, anche quando il veicolo è inclinato durante il traino. Anche se gli airbag laterali e/o a tendina non forniscono protezione contro gli urti in caso di cappottamento, si dispiegheranno per evitare l'espulsione degli occupanti, in particolare di coloro che sono trattenuti con le cinture di sicurezza.

Se il telaio del veicolo viene impattato da protuberanze od oggetti situati su strade dissestate o marciapiedi, gli airbag potrebbero dispiegarsi. Usare prudenza nella guida su strade dissestate o su superfici non destinate al traffico veicolare, onde prevenire il rischio di un inatteso dispiegamento dell'airbag.

* NOTA

Se il sensore di ribaltamento è in dotazione

Gli airbag laterali e a tendina sono progettati per gonfiarsi in caso di collisioni laterali, tuttavia possono gonfiarsi anche in altre collisioni se i sensori d'impatto laterale rilevano un livello d'impatto sufficiente.

Condizioni di non attivazione degli airbag

Condizioni di non attivazione degli airbag	
 <p>ONQ5021024</p>	In determinate collisioni a bassa velocità, gli airbag potrebbero non dispiegarsi.
 <p>ONQ5021026</p>	Gli airbag non sono progettati per gonfiarsi in collisioni posteriori.
 <p>ONQ5021027</p>	A causa di queste brusche frenate, la vettura tende ad abbassarsi sui davanti e a infrangersi sotto a un veicolo più alto. In questa situazione gli airbag di norma non intervengono, in quanto la decelerazione rilevata dai sensori viene significativamente compensata da questo tipo di comportamento.
 <p>ONQ5021038</p>	In una collisione angolata, la forza dell'impatto può mandare gli occupanti in una direzione in cui gli airbag non sarebbero in grado di fornire alcun beneficio aggiuntivo; quindi, i sensori potrebbero non dispiegare alcun airbag.
 <p>ONQ5021025</p>	Gli airbag frontali potrebbero non gonfiarsi in caso di impatto laterale. Tuttavia gli airbag laterali e a tendina, se in dotazione, potrebbero gonfiarsi in qualche caso a seconda dell'intensità, velocità del veicolo e angolazioni dell'impatto.
 <p>ONQ5021039</p>	Gli airbag potrebbero non gonfiarsi negli incidenti da ribaltamento perché il veicolo non è in grado di rilevare il ribaltamento.
 <p>ONQ5021028</p>	Gli airbag potrebbero non gonfiarsi se il veicolo si scontra con oggetti come pali della luce o alberi, il che significa che il punto d'impatto è concentrato in un'area e l'intera forza dell'impatto non viene trasmessa ai sensori.

AVVERTENZA

- Il sistema SRS è progettato in modo che gli airbag frontali intervengano soltanto se l'impatto è di una certa violenza ed avviene entro un range di 30° rispetto all'asse longitudinale del veicolo.
- Gli airbag frontali non intervengono in caso di impatto laterale, tamponamento passivo o ribaltamento. Gli airbag frontali non intervengono nemmeno in caso di impatti frontali di lieve entità.
- Gli airbag laterali sono progettati per dispiegarsi solo in alcune situazioni d'impatto laterale ribaltamento (Solo veicoli dotati di sensore di ribaltamento) la cui entità è tale da mettere a repentaglio l'incolumità degli occupanti.
- Se il veicolo è dotato di airbag laterale e di airbag a tendina, impostare l'interruttore di accensione o il pulsante ENGINE START/STOP (Avvio/Arresto motore) in posizione OFF o ACC e attendere 3 minuti quando il veicolo viene trainato. Questo airbag laterale e a tendina potrebbero dispiegarsi qualora, con accensione ON o entro 3 minuti dal suo spegnimento, il sensore di cappottamento rilevi una situazione a rischio di cappottamento.
- Disattivare l'airbag anteriore del passeggero solo quando l'interruttore di accensione o il pulsante ENGINE START/STOP (Avvio/Arresto motore) è spento, oppure il malfunzionamento può verificarsi nel modulo di controllo SRS. Diversamente gli airbag frontali del conducente e/o del passeggero e/o gli airbag laterali e a tendina potrebbero non attivarsi o attivarsi in modo improprio in caso di necessità.
- Non colpire ed impedire che oggetti urtino i punti dove sono installati gli airbag o i sensori. Ciò potrebbe causare un inaspettato dispiegamento dell'airbag, che potrebbe causare serie lesioni personali o morte.
- Se l'ubicazione o l'angolazione dei sensori viene alterata in qualunque modo, gli airbag potrebbero esplodere quando non dovrebbero oppure potrebbero non esplodere quando dovrebbero, provocando ferite gravi o addirittura letali. Pertanto, non tentare di eseguire manutenzioni sui sensori airbag o in prossimità dei medesimi. Far ispezionare il sistema da un'officina professionale. Kia consiglia di rivolgersi a un concessionario/centro di assistenza partner autorizzato Kia.
- Il vostro veicolo è stato progettato per assorbire gli impatti e dispiegare l'airbag (o gli airbag) in determinate collisioni. L'installazione di rostri paraurti o la sostituzione dei paraurti con parti non originali possono avere effetti avversi sulla capacità di assorbimento della collisione del veicolo e sulla funzionalità di dispiegamento degli airbag.
- Se un airbag si gonfia, è possibile che si avverta un sibilo seguito dallo sprigionamento di polvere sottile all'interno dell'abitacolo. Queste condizioni non sono pericolose.
- Gli airbag sono racchiusi con della polvere fine. La polvere generata durante il dispiegamento dell'airbag potrebbe irritare la pelle o gli occhi nonché aggravare sintomi di asma in alcune persone. Lavare sempre per bene ogni parte del corpo esposta con acqua fredda e sapone neutro dopo che si è rimasti coinvolti in un inci-

dente che ha provocato l'intervento degli airbag.

- Per la pulizia dei rivestimenti dei moduli airbag, usare un panno morbido e asciutto inumidito con acqua pura.
- Solventi e detersivi possono alterare le condizioni delle protezioni degli airbag e pregiudicare il corretto intervento del sistema.
- Preservare parti e cablaggio SRS dal contatto con acqua o altri liquidi. Se i componenti SRS risultano inservibili a causa dell'esposizione all'acqua o liquidi, ciò potrebbe causare un incendio o gravi lesioni.
- Se si verifica una delle condizioni elencate di seguito, significa che il sistema SRS è malfunzionante. In tal caso, far ispezionare il sistema da un'officina professionale. Kia consiglia di rivolgersi a un concessionario/centro di assistenza partner autorizzato Kia.
 - L'indicatore non si accende brevemente quando s'inserisce l'accensione.
 - La segnalazione luminosa resta accesa dopo che sono trascorsi circa 6 secondi dalla sua illuminazione.
 - La segnalazione luminosa si accende mentre il veicolo è in marcia.
 - La luce lampeggia quando l'interruttore di accensione o il pulsante ENGINE START/STOP (Avvio/Arresto motore) è in posizione ON.
- Prima di sostituire un fusibile o di scollegare un morsetto della batteria, ruotare l'interruttore di accensione o il pulsante ENGINE START/STOP (Avvio/Arresto motore) sulla posizione LOCK e rimuovere la chiave di accensione o spegnere il pulsante ENGINE START/STOP (Avvio/Arresto motore). Non rimuovere o sostituire mai il fusibile (o i fusibili) airbag se l'interruttore di accensione o il pulsante ENGINE START/STOP (Avvio/Arresto motore) è in posizione ON. L'inosservanza di questa attenzione causerà l'illuminazione della spia luminosa airbag SRS.
- Non manomettere o scollegare cavi o altri componenti del sistema SRS, incluse l'affissione di stemmi sui rivestimenti delle imbottiture o modifiche alla struttura della carrozzeria. Ciò potrebbe influire negativamente sulle prestazioni dell'SRS e causare possibili lesioni. Se necessario, far ispezionare il sistema da un'officina professionale. Kia consiglia di rivolgersi a un concessionario/centro di assistenza partner autorizzato Kia.
- Se il veicolo si è allagato per cui i tappetini ed il pavimento sono inzuppati d'acqua, non provare ad avviare il motore; in tal caso, far ispezionare il veicolo da un'officina professionale. Kia consiglia di contattare un concessionario/centro di assistenza partner autorizzato Kia.
- Gli airbag possono essere utilizzati solo una volta. Se gli airbag si gonfiano, far sostituire il sistema da un'officina professionale. Kia consiglia di rivolgersi a un concessionario/centro di assistenza partner autorizzato Kia.
- Se occorre scartare dei componenti del sistema airbag o se il veicolo deve essere rottamato, è necessario attenersi ad alcune precauzioni di sicurezza, come la rimozione di SRS e pretensionatori da un veicolo a causa del rischio di incendio. L'inosservanza

di tali precauzioni e procedure potrebbe aumentare il rischio di lesioni alle persone. Qualunque concessionario autorizzato Kia conosce perfettamente queste norme di sicurezza per cui può fornire tutte le necessarie informazioni.

* NOTA

• Se il sensore di ribaltamento è in dotazione

Gli airbag laterali e a tendina sono progettati per gonfiarsi quando viene rilevato un ribaltamento dal rispettivo sensore. Gli airbag potrebbero gonfiarsi in un ribaltamento, qualora questo venga rilevato dal sensore di ribaltamento.

• Se il sensore di cappottamento non è in dotazione

Tuttavia, se il veicolo dispone di airbag laterali e/o a tendina, questi intervengono se il ribaltamento è dovuto ad un urto laterale.

Cura del sistema SRS

Il sistema SRS è virtualmente esente da manutenzione e non vi sono parti sulle quali poter intervenire di persona in sicurezza.

Se la spia luminosa airbag SRS non ci accende o rimane continuamente accesa, far ispezionare il sistema da un'officina professionale. Kia consiglia di rivolgersi a un concessionario/centro di assistenza partner autorizzato Kia.

⚠ AVVERTENZA

- La modifica di componenti o del cablaggio SRS, incluse l'affissione di stemmi sui rivestimenti delle imbottiture o modifiche alla struttura della carrozzeria, può avere effetti avversi

sulla funzionalità del sistema SRS e portare a possibili lesioni.

- Per la pulizia dei rivestimenti dei moduli airbag, usare un panno morbido e asciutto inumidito con acqua pura. Solventi e detersivi possono alterare le condizioni delle protezioni degli airbag e pregiudicare il corretto intervento del sistema.
- Non mettere alcun oggetto sopra o vicino ai moduli airbag situati nel volante, sul cruscotto, e sul pannello lato passeggero della plancia sopra al cassetto, in quanto questi oggetti potrebbero diventare corpi contundenti se il veicolo rimane coinvolto in un incidente tale da provocare l'intervento degli airbag.
- Se gli airbag si gonfiano, far sostituire il sistema da un'officina professionale. Kia consiglia di rivolgersi a un concessionario/centro di assistenza partner autorizzato Kia.
- Non manipolare o scollegare il cablaggio SRS o altri componenti del sistema SRS. Facendolo si potrebbero causare lesioni dovute al gonfiamento accidentale degli airbag o alla messa fuori servizio del sistema SRS.
- In caso di smaltimento del sistema airbag o di rottamazione della vettura, occorre osservare alcune norme di sicurezza. Qualunque concessionario autorizzato Kia conosce perfettamente queste norme di sicurezza per cui può fornire tutte le necessarie informazioni. L'inosservanza di tali precauzioni e procedure potrebbe aumentare il rischio di lesioni alle persone.
- Se il veicolo si è allagato per cui i tappetini ed il pavimento sono inzuppati d'acqua, non provare ad avviare il

motore; in tal caso, far ispezionare il veicolo da un'officina professionale. Kia consiglia di contattare un concessionario/centro di assistenza partner autorizzato Kia.

Precauzioni per la sicurezza supplementari

- **Non permettere mai che i passeggeri stiano nel vano bagagli o su un sedile con lo schienale abbattuto.** Gli occupanti devono stare seduti in posizione eretta nei rispettivi sedili, con la schiena contro lo schienale, la cintura di sicurezza allacciata e i piedi appoggiati al pavimento.
- **I passeggeri non devono alzarsi o cambiare sedile a veicolo in marcia.** In caso d'incidente o di frenata d'emergenza, un passeggero che non indossa la cintura di sicurezza può venire scaraventato all'interno dell'abitacolo o all'esterno del veicolo.
- **Ogni cintura di sicurezza è designata a vincolare un solo occupante.** Se la stessa cintura di sicurezza viene usata da più di una persona, queste potrebbero rimanere seriamente lesionate o uccise in caso di collisione.
- **Non usare accessori sulle cinture di sicurezza.** L'uso di dispositivi finalizzati a migliorare il comfort dell'occupante o il riposizionamento della cintura di sicurezza possono abbassare il livello di protezione offerto dalla cintura di sicurezza medesima e aumentare la possibilità di lesioni serie in caso d'incidente.
- **I passeggeri non devono mettere oggetti duri o appuntiti tra loro e gli airbag.** Tenere oggetti duri o acuminati sul bacino o in bocca può risultare estremamente pericoloso in caso di gonfiaggio degli airbag.
- **Tenere gli occupanti lontani dalle coperture degli airbag.** Gli occupanti devono stare seduti in posizione eretta nei rispettivi sedili, con la schiena contro lo schienale, la cintura di sicurezza allacciata e i piedi appoggiati al pavimento. Se gli occupanti si avvicinano troppo ai rivestimenti degli airbag, potrebbero subire gravi lesioni in caso di gonfiaggio di questi ultimi.
- **Non attaccare o posizionare oggetti sopra o vicino alle coperture degli airbag.** Qualunque oggetto affisso o piazzato sui rivestimenti degli airbag frontali o laterali può interferire con il corretto funzionamento degli airbag.
- **Non modificare i sedili anteriori.** La modifica dei sedili anteriori può interferire con il funzionamento dei componenti sensori del sistema di sicurezza passiva supplementare o degli airbag laterali.
- **Non mettere oggetti sotto i sedili anteriori.** La sistemazione di oggetti sotto i sedili anteriori può interferire con il funzionamento dei componenti sensori del sistema di sicurezza passiva supplementare e con i cablaggi.
- **Non tenere mai un neonato o un bambino in braccio.** In caso d'impatto il bambino potrebbe perdere la vita o rimanere gravemente ferito. Tutti i neonati o bambini devono essere vincolati a dovere in seggiolini di sicurezza per bambini appropriati o tramite le cinture di sicurezza dei sedili posteriori.

AVVERTENZA

- Sedersi in modo improprio o in posizione sbagliata può spingere gli occupanti troppo vicini a un airbag in fase di dispiegamento, ad urtare contro la struttura dell'interno o ad essere sbalzati fuori dal veicolo causando loro serie lesioni o morte.
- Stare sempre seduti in posizione eretta con lo schienale sedile in posizione dritta, al centro del cuscino sedile con la propria cintura di sicurezza allacciata, le gambe comodamente estese e i piedi appoggiati al pavimento.

Installazione di accessori o modifiche a una vettura dotata di airbag

Se si apportano modifiche al veicolo cambiando telaio, sistema paraurti, lamierati del frontale o delle fiancate o all'assetto, questo può influire sul funzionamento del sistema airbag del veicolo.

Targhette di avvertenza degli airbag



Etichetta di avvertenza airbag (Tipo A)



Etichetta di avvertenza airbag (Tipo B)



OCVC031063L

Apposite targhette di avvertenza informano i passeggeri dei potenziali rischi connessi al sistema airbag.

Queste avvertenze obbligatorie siano focalizzate ad evidenziare i rischi per i bambini. Inoltre, è nostro desiderio sincerarci che siate consapevoli anche dei rischi che corrono gli adulti e che abbiamo descritto nella pagine precedenti.

AVVERTENZA

- Non installare mai un seggiolino per bambini rivolto all'indietro sul sedile del passeggero anteriore senza aver prima disattivato il relativo airbag. In caso di attivazione dell'airbag del passeggero, l'impatto con il seggiolino rivolto all'indietro potrebbe risultare fatale per il bambino.
- Pericolo estremo! Non usare un seggiolino per bambini rivolto all'indietro su un sedile protetto da un airbag di fronte ad esso!
- Non mettere mai un seggiolino di sicurezza per bambini sul sedile del passeggero anteriore. L'eventuale intervento dell'airbag frontale potrebbe provocare ferite gravi, anche letali.
- Non installare MAI un seggiolino di sicurezza per bambini rivolto all'indietro su un sedile protetto con un AIR BAG ATTIVO: in caso di incidente il BAMBINO potrebbe riportare ferite GRAVI o persino MORTALI.

- Quando i bambini vengono fatti sedere sui sedili posteriori esterni dotati di airbag laterale e/o a tendina, assicurarsi che il seggiolino sia installato il più lontano possibile dalla porta e sia saldamente bloccato in posizione.

Il gonfiaggio degli airbag laterali e/o a tendina potrebbe causare serie lesioni o causare la morte del neonato o bambino.

*** NOTA****Se il sensore di ribaltamento è in dotazione**

- Gli airbag si gonfiano istantaneamente in caso di ribaltamento (se sono in dotazione airbag laterali o a tendina), in modo da proteggere gli occupanti da gravi lesioni.
 - Gli airbag laterali e/o a tendina potrebbero dispiegarsi qualora il sensore di ribaltamento rilevi una situazione a rischio di cappottamento.
-

Chiavi	4-6
• Utilizzo della chiave a distanza	4-6
• Utilizzo della chiave intelligente	4-7
• Sostituzione della batteria della chiave.....	4-9
Sistema allarme antifurto	4-10
• Stadio armato	4-10
• Protezione da intrusioni a ultrasuoni (UIP).....	4-10
• Stadio allarme antifurto.....	4-11
• Stadio disarmato	4-11
Sistema immobilizzatore	4-12
• Veicoli con chiave a telecomando	4-12
• Veicoli con chiave intelligente	4-12
Serrature delle porte	4-14
• Serrature delle porte all'esterno del veicolo.....	4-14
• Serrature delle porte all'interno del veicolo	4-16
• Caratteristiche del blocco porta	4-17
• Interruttore chiusura manuale	4-18
• Serrature porte posteriori.....	4-18
• Rear Occupant Alert (ROA) (Rilevamento occupante posteriore).....	4-19
Sistema memoria posizione conducente	4-20
• Impostazione posizione in memoria.....	4-20
• Richiamo posizione in memoria	4-20
• Ripristino del sistema di memoria di posizione del conducente	4-20
• Funzione accesso agevolato	4-20
Portellone	4-21
• Apertura/chiusura manuale del portellone	4-21
• Apertura/chiusura del portellone elettrico.....	4-22
Alzacristalli	4-30

4 Funzionalità del veicolo

• Controllo del pulsante alzacristalli elettrico.....	4-31
• Resettare gli alzacristalli elettrici.....	4-31
• Inversione automatica degli alzacristalli elettrici	4-31
• Pulsante blocco alzacristalli elettrici.....	4-32
• Sistema di apertura/chiusura finestrini a distanza	4-33
Cofano	4-35
• Apertura del cofano	4-35
• Chiusura del cofano.....	4-35
Sportello bocchettone di rifornimento carburante.....	4-36
• Apertura dello sportello bocchettone di rifornimento carburante.....	4-36
• Chiusura dello sportello bocchettone di rifornimento carburante.....	4-37
Tetto apribile panoramico	4-39
• Parasole elettrico.....	4-40
• Apertura/chiusura inclinata.....	4-40
• Apertura/chiusura in scorrimento	4-40
• Inversione automatica	4-41
• Resettaggio tetto apribile.....	4-42
• Segnalazione tetto apribile aperto.....	4-42
Volante	4-43
• Regolazione dell'angolo e dell'altezza del volante	4-43
• Volante termico	4-45
• Avvisatore acustico (Clacson)	4-45
Specchietti retrovisori	4-46
• Specchietto retrovisore interno	4-46
• Specchietto retrovisore esterno	4-46
Quadro strumenti	4-50
Display LCD	4-54
• Modalità display LCD	4-54
• Messaggi sul display LCD	4-62

Impostazioni veicolo (Sistema infotainment)	4-64
Spie e indicatori luminosi	4-65
Luci	4-70
• Funzioni luci.....	4-70
• Comando luci.....	4-71
• Assistenza luci abbaglianti (HBA)	4-72
• Sistema di illuminazione frontale intelligente (IFS)	4-75
• Interruttore di regolazione dell'assetto dei fari.....	4-77
Tergi e lava cristalli	4-78
• Tergicristalli.....	4-78
• Rondelle.....	4-79
Sistema di benvenuto	4-80
• Funzioni di illuminazione	4-80
Luci interne.....	4-81
• Funzione spegnimento automatico	4-81
• Luce leggimappa.....	4-81
• Luce abitacolo.....	4-82
• Luce di cortesia.....	4-82
• Luce vano bagagli.....	4-82
• Luce specchietto di cortesia.....	4-82
• Luce cassetto plancia	4-82
Sistema di climatizzazione	4-83
• Sistema di climatizzazione operativo	4-85
Sistema climatizzatore manuale	4-88
• Controllo della temperatura/comando velocità ventola.....	4-89
• Modalità A/C max	4-89
Sistema climatizzatore automatico	4-90
• Utilizzo del controllore commutabile infotainment/ climatizzazione (Per il tipo B)	4-92
• Controllo riscaldamento e condizionamento automatico.....	4-92

4 Funzionalità del veicolo

- Controllo della temperatura4-93
- Regolazione paritaria della temperatura sul lato conducente e sul lato passeggero..... 4-94
- Modifica della scala di temperatura (Per il tipo A (pulsante))... 4-94
- Controllo della velocità del ventilatore 4-94
- Spegnimento della ventola..... 4-94
- Funzioni di controllo del climatizzatore4-95
- Sbrinamento e disappannamento parabrezza..... 4-96**
- Sbrinamento/Disappannamento parabrezza.....4-96
- Disappannamento automatico per climatizzatore automatico 4-97
- Sbrinatori specchietto lunotto/esterno 4-98
- Ripristino della logica di disappannamento..... 4-98
- Vano portaoggetti 4-99**
- Vano portaoggetti consolle centrale4-99
- Bracciolo scorrevole.....4-99
- Rete supporto portabagagli4-100
- Pannello vano bagagli4-100
- Copribagagliaio.....4-100
- Funzionalità dell'interno 4-102**
- Luci ambiente 4-102
- Portatazze 4-102
- Riscaldatore/Raffreddatore sedile 4-102
- Aletta parasole4-104
- Caricabatterie/porta USB.....4-104
- Presa di alimentazione 4-105
- Ricarica wireless smart phone 4-106
- Gancio appendiabiti..... 4-107
- Tendina laterale.....4-108
- Ancoraggi tappetino..... 4-108
- Posacenere4-108

Dotazioni esterne	4-109
• Portapacchi sul tetto.....	4-109
Sistema di infotainment.....	4-110
• Utilizzo del controllore commutabile infotainment/ climatizzazione.....	4-110

Funzionalità del veicolo

* Le informazioni fornite possono essere diverse a seconda delle funzioni applicabili al vostro veicolo.

Chiavi

Registrazione del proprio numero di chiave

Il numero di codice della chiave è stampigliato sulla targhetta del codice attaccata al mazzo delle chiavi.

In caso di smarrimento delle chiavi, Kia consiglia di contattare un concessionario/centro di assistenza partner autorizzato Kia.

Rimuovere la targhetta del codice e riporla in un luogo sicuro. Inoltre, annotare il codice della chiave e conservarlo in un luogo sicuro (non sul veicolo).

Utilizzo della chiave a distanza



- 1 Pulsante di blocco
- 2 Pulsante di sblocco
- 3 Pulsante blocco/sblocco portellone (se in dotazione)
- 4 Pulsante di rilascio della chiave meccanica

Funzionamento

1. Premere il pulsante corrispondente.
2. Piegare la chiave meccanica mentre si preme il pulsante di rilascio della chiave meccanica (4).

Condizione/i di non operatività

- La chiave meccanica è nel commutatore di accensione.
- Superamento del limite della distanza di funzionamento (circa 10 m [30 piedi])
- La batteria della chiave è scarica.
- Altri veicoli o oggetti oscurano il segnale.
- La temperatura ambiente è molto bassa.
- La chiave è vicina a un trasmettitore radio, tipo una stazione radio o un aeroporto, che interferisce con il normale funzionamento della chiave con telecomando.

* INFORMAZIONI

- Dopo aver premuto il pulsante di blocco/sblocco (1, 2) sulla chiave, le luci di emergenza lampeggiano.
- Dopo aver premuto il pulsante di sblocco (2), le porte si bloccheranno automaticamente a meno che una qualunque porta venga aperta entro 30 secondi.
- Tenere premuto il pulsante di sblocco portellone (3) per sbloccarlo. Una volta che il portellone è stato aperto e richiuso, si bloccherà automaticamente.
- Se una qualsiasi porta, il cofano o il portellone rimangono aperti, le luci di emergenza non lampeggeranno.

⚠ AVVERTENZA

- **Non lasciare mai le chiavi nel veicolo**

Lasciare i bambini incustoditi in un veicolo con le chiavi è pericoloso anche se il veicolo è in posizione ACC o ON.

I bambini incustoditi potrebbero posizionare la chiave nell'interruttore di accensione o premere il pulsante ENGINE START/STOP (Avvio/Arresto motore) e potrebbero azionare gli alzacristalli elettrici o altri comandi, o addirittura far muovere il veicolo, il che potrebbe causare LESIONI GRAVI AL CORPO O MORTE. Non lasciare mai le chiavi a bordo quando ci sono bambini incustoditi e il motore è acceso.

- Kia consiglia di usare parti di ricambio fornite da un concessionario/centro di assistenza partner autorizzato Kia. Se si impiega una chiave normalmente in commercio, la stessa potrebbe non ritornare in posizione ON da quella START. In tal caso, il motorino d'avviamento continuerebbe a girare danneggiandosi e si potrebbe innescare un incendio dovuto all'eccessiva corrente nel cablaggio.

ATTENZIONE

Non ripiegare la chiave senza tener premuto il pulsante di rilascio. La chiave potrebbe danneggiarsi.

*** NOTA**

- Tenere la chiave a distanza lontana da acqua o liquidi e fuoco. Se l'interno della chiave a distanza si inumidisce (a causa di liquidi o umidità), o viene riscaldato, il circuito interno potrebbe non funzionare correttamente, escludendo l'auto dalla garanzia.
- Evitare di lasciar cadere o lanciare la chiave a distanza.
- Proteggere la chiave a distanza dall'esposizione a temperature estreme.

- Quando la chiave con telecomando non funziona correttamente, aprire e chiudere la porta con la chiave meccanica. In caso di problemi con la chiave con telecomando, Kia consiglia di contattare un concessionario/centro di assistenza partner autorizzato Kia.
- Se la chiave con telecomando si trova nelle vicinanze del cellulare o dello smartphone, il segnale proveniente dal trasmettitore potrebbe essere bloccato dal normale uso del cellulare o dello smartphone. Ciò assume particolare importanza quando il telefono è attivo in quanto si sta eseguendo o ricevendo una chiamata, scrivendo un messaggio e/o inviando/ricevendo email.
- Evitare di mettere la chiave con telecomando e il telefono cellulare o smartphone nella stessa tasca dei calzoni o della giacca e mantenere una certa distanza tra i due dispositivi.

Utilizzo della chiave intelligente (se in dotazione)

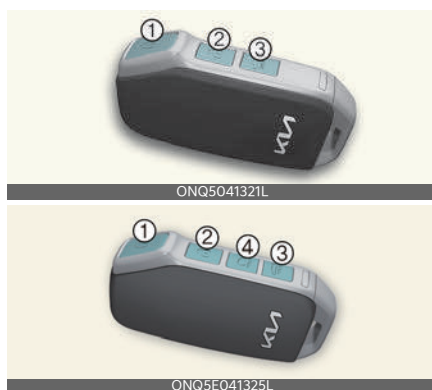

- 1 Pulsante di blocco
- 2 Pulsante di sblocco

- 3 Pulsante blocco/sblocco portellone (se in dotazione)
- 4 Pulsante avvio a distanza (se in dotazione)

Funzionamento

- Premere il pulsante corrispondente.

Condizione/i di non operatività

- La chiave è vicina a un trasmettitore radio, tipo una stazione radio o un aeroporto, che interferisce con il normale funzionamento della chiave intelligente medesima.
- Così come essere vicini a un apparato radio ricetrasmittente portatile o a un telefono cellulare.
- La chiave intelligente di un altro veicolo è in uso nelle vicinanze del proprio veicolo.

* INFORMAZIONI

- Dopo aver premuto il pulsante di blocco/sblocco (1, 2) sulla chiave, le luci di emergenza lampeggiano.
- Dopo aver premuto il pulsante di sblocco (2), le porte si bloccheranno automaticamente a meno che una qualunque porta venga aperta entro 30 secondi.
- Premere e tenere premuto il pulsante di sblocco/apertura (3) del portellone per sbloccare o aprire il portellone, a seconda delle opzioni del veicolo. Una volta che il portellone è stato aperto e richiuso, si bloccherà automaticamente.
- Se una qualsiasi porta, il cofano o il portellone rimangono aperti, le luci di emergenza non lampeggeranno.

* NOTA

- Se, per qualsiasi ragione, succede di perdere la chiave intelligente, non si potrà avviare il veicolo. Trainare il veicolo e se necessario, contattare un'officina specializzata. Kia consiglia di contattare un concessionario/centro di assistenza partner autorizzato Kia.
- Si possono registrare 2 chiavi intelligenti al massimo per un singolo veicolo. In caso di smarrimento della chiave intelligente, Kia consiglia di contattare un concessionario/centro di assistenza partner autorizzato Kia.
- Se la chiave intelligente non funziona correttamente, aprire e chiudere le porte con la chiave meccanica. In caso di problemi con la chiave intelligente, Kia consiglia di contattare un concessionario/centro di assistenza partner autorizzato Kia.

Avviamento del veicolo a distanza (se in dotazione)

Funzionamento

1. Bloccare le porte premendo il pulsante di blocco delle porte (1) entro 10 m (32 piedi) di distanza dal veicolo.
2. Tenere premuto il pulsante di avviamento a distanza (4) per oltre 2 secondi entro 4 secondi dal blocco delle porte.
3. Premere nuovamente il pulsante di avviamento a distanza (4) per spegnere il veicolo.

*** INFORMAZIONI**

Se non vengono prese ulteriori misure per il funzionamento/la guida del veicolo, il veicolo si spegne 10 minuti dopo l'avviamento a distanza.

Rimozione della chiave meccanica dalla chiave intelligente

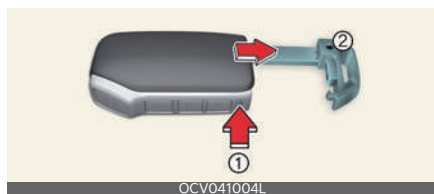

- 1 Linguetta
- 2 Chiave meccanica

Funzionamento

1. Premere e tenere premuta la linguetta (1).
2. Estrarre la chiave meccanica (2).

Sostituzione della batteria della chiave

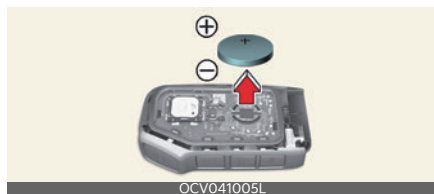

Funzionamento

1. Far leva per aprire delicatamente il coperchio.
2. Sostituire la batteria vecchia con una batteria nuova.

⚠ AVVERTENZA

QUESTO PRODOTTO CONTIENE UN BATTERIA A BOTTONE

Se viene ingerita, una batteria a bottone al litio può causare lesioni gravi o letali entro 2 ore.

Tenere le batterie fuori dalla portata dei bambini.

Se ritieni che una batteria possa essere stata ingerita o inserita in qualsiasi parte del corpo, chiedi immediatamente un intervento medico.

*** INFORMAZIONI**

La batteria è CR2032 (3V).

⚠ AVVERTENZA

Lasciare i bambini incustoditi in un veicolo con le chiavi è pericoloso anche se il veicolo è in posizione ACC o ON.

I bambini incustoditi potrebbero posizionare la chiave meccanica nell'interruttore di accensione o premere il pulsante ENGINE START/STOP (Avvio/Arresto motore) e potrebbero azionare gli alzacristalli elettrici o altri comandi, o addirittura far muovere il veicolo, il che potrebbe causare **LESIONI GRAVI AL CORPO O MORTE**.

Non lasciare mai le chiavi a bordo quando ci sono bambini incustoditi e il motore è acceso.

⚠ ATTENZIONE

- La chiave a distanza o la chiave intelligente sono progettati per garantire anni di funzionamento senza problemi, tuttavia potrebbero malfunzionare se esposti a umidità o elettricità statica. In caso di dubbi su come usare o sostituire la batteria, Kia con-

siglia di contattare un concessionario/ centro di assistenza partner autorizzato Kia.

- L'utilizzo di una batteria sbagliata può causare il malfunzionamento della chiave a distanza o della chiave intelligente. Aver cura di usare la batteria corretta.
- Per non danneggiare la chiave a distanza o la chiave intelligente, evitare di farli cadere, bagnarli o esporli al calore o alla luce del sole.



• Uno scorretto smaltimento della batteria potrebbe causare danni all'ambiente e alla salute pubblica. Smaltire la batteria nel rispetto delle normative locali o a norma di legge.

Sistema allarme antifurto



Il sistema emette un allarme acustico e le luci di emergenza lampeggiano se innescate. Il sistema ha un azionamento a 3 stadi.

Stadio armato

Funzionamento

1. Bloccare le porte premendo il pulsante di blocco sulla chiave o sulla maniglia della portiera.
2. Le luci di emergenza lampeggeranno una volta per indicare che il sistema è attivo.
3. Se una qualsiasi delle porte rimane aperta, verrà emesso un segnale acustico per circa 3 secondi.

Condizione/i operativa/e

- 30 secondi dal momento in cui tutte le porte sono state chiuse e bloccate.
- La chiave meccanica è stata rimossa dal commutatore di accensione.
- Il pulsante ENGINE START/STOP (Avvio/Arresto motore) è in posizione OFF.

Protezione da intrusioni a ultrasuoni (UIP) (se in dotazione)

La protezione da intrusioni a ultrasuoni fornisce un allarme quando viene rilevato un movimento nell'abitacolo dopo che il veicolo è stato bloccato.

Funzionamento

- Selezionare **Impostazioni** → **Veicolo** → **Comodità** → **Antifurto avanzato** nella schermata del sistema infotainment.

Stadio allarme antifurto

Funzionamento

1. L'avvisatore acustico suonerà.
2. Le luci d'emergenza lampeggeranno con continuità per circa 30 secondi.
3. Per disattivare il sistema, sbloccare le porte con la chiave.

Condizione/i operativa/e

- Quando la protezione antintrusione a ultrasuoni (UIP) è spenta:
 - Una porta anteriore o posteriore viene aperta senza usare la chiave intelligente (o la chiave con telecomando).
 - Il portellone viene aperto senza usare la chiave intelligente (o la chiave con telecomando).
 - Il cofano viene aperto.
- Quando la protezione antintrusione a ultrasuoni (UIP) è attiva:
 - Il passeggero o i passeggeri si muovono nel veicolo.
 - L'inclinazione del veicolo è cambiata di alcuni gradi.
 - Una porta anteriore o posteriore viene aperta senza usare la chiave intelligente (o la chiave con telecomando).
 - Il portellone viene aperto senza usare la chiave intelligente (o la chiave con telecomando).
 - Il cofano è chiuso.

Stadio disarmato

Funzionamento

1. Le luci di emergenza lampeggeranno due volte dopo il blocco delle porte.

2. Dopo aver premuto il pulsante di sblocco, se non viene aperta nessuna porta (o portellone) entro 30 secondi, il sistema verrà riattivato.

Condizione/i operativa/e

- Viene premuto il pulsante di sblocco porte.
- Il motore viene avviato.
- Il veicolo è in posizione ON per più di circa 30 secondi. (Per chiave telecomando)
- Il pulsante esterno della portiera è premuto. (Per chiave intelligente)

ATTENZIONE

- Non tentare di alterare il sistema o aggiungervi altri dispositivi. Potrebbero verificarsi problemi elettrici che potrebbero rendere il veicolo inutilizzabile.
- Non modificare, alterare o regolare il sistema allarme antifurto in quanto ciò potrebbe causare un malfunzionamento del sistema allarme antifurto medesimo. In tal caso, far verificare il sistema da un'officina professionale. Kia consiglia di rivolgersi a un concessionario/centro di assistenza partner autorizzato Kia. I malfunzionamenti dovuti a manomissioni, tentate regolazioni o modifiche del sistema di allarme antifurto non sono coperti dalla garanzia del produttore del veicolo.
- Non tentare di alterare il sistema o aggiungervi altri dispositivi. Potrebbero verificarsi problemi elettrici che potrebbero rendere il veicolo inutilizzabile.
- Non attivare la Protezione da intrusioni a ultrasuoni se vi sono possibilità che il veicolo si inclini a causa degli

influssi esterni (ad esempio, viaggi in traghetto, parcheggio in torre ecc.), perché potrebbe far suonare inavvertitamente la sirena.

- Accertarsi che tutti i finestrini siano chiusi mentre il sistema è in funzione. In caso contrario, la Protezione da intrusioni a ultrasuoni potrebbe rilevare un movimento accidentale all'interno del veicolo (ad esempio un soffio di vento o lo svolazzare di una farfalla) e azionare la sirena.
- Se all'interno c'è una pila alta di scatole, la Protezione da intrusioni a ultrasuoni potrebbe non rilevare il movimento dietro alle scatole. Le scatole inoltre potrebbero cadere facendo suonare la sirena.
- Il funzionamento della Protezione da intrusioni a ultrasuoni potrebbe essere compromesso dalla presenza di contaminazioni, come cosmetici, deodoranti spray o detersivi per vetri spray.

* NOTA

- La Protezione da intrusioni a ultrasuoni è in posizione ON ogni volta che il veicolo viene riavviato.
- Non tentare di avviare il motore quando l'allarme è attivato. Durante lo stadio di attivazione allarme antifurto, il motorino di avviamento è disabilitato.
- Se non si riesce a disinserire il sistema tramite la chiave con telecomando, inserire la chiave meccanica nel commutatore d'accensione, portarla in posizione ON e attendere 30 secondi. Il sistema verrà quindi disarmato.

Sistema immobilizzatore (se in dotazione)

Il sistema immobilizzatore riduce il rischio di un utilizzo non autorizzato del veicolo.

È costituito da un piccolo transponder incorporato nella chiave di accensione e da alcuni dispositivi elettronici situati all'interno del veicolo. Controlla, determina e verifica se la chiave di accensione è valida o meno.

Se la chiave viene ritenuta valida, il motore si avvia. Se la chiave non viene ritenuta valida, il motore non si avvia.

Veicoli con chiave a telecomando

Funzionamento

1. Per disattivare il sistema immobilizzatore, inserire la chiave meccanica nel commutatore di accensione e passare in posizione ON.
2. Per attivare il sistema immobilizzatore, portare la chiave meccanica in posizione OFF.
3. Il sistema immobilizzatore si attiva automaticamente. Senza una chiave con telecomando valida per il veicolo, il veicolo non si avvierà.

Veicoli con chiave intelligente (se in dotazione)

Funzionamento

1. Per disattivare il sistema immobilizzatore, premere il pulsante ENGINE START/STOP (Avvio/Arresto motore) in posizione ON.
2. Per attivare il sistema immobilizzatore, premere il pulsante ENGINE START/STOP (Avvio/Arresto motore) in posizione OFF.

3. Il sistema immobilizzatore si attiva automaticamente. Senza una chiave intelligente valida per il veicolo, il veicolo non si avvierà.

▲ AVVERTENZA

Per prevenire il furto del veicolo, non lasciare le chiavi di riserva a bordo. La password (codice segreto) dell'immobilizzatore viene fornita solamente al proprietario della vettura e deve pertanto essere custodita in un luogo sicuro. Non lasciare questo numero a bordo del veicolo.

▲ ATTENZIONE

- Non mettere accessori metallici vicino al commutatore di avviamento o al pulsante ENGINE START/STOP (Avvio/Arresto motore). Gli accessori metallici potrebbero interrompere la normale trasmissione del segnale transponder impedendo così l'avviamento del veicolo.
- Il transponder nella chiave è una parte importante del sistema immobilizzatore. È stato progettato per dare anni di servizio senza problemi, tuttavia si dovrebbe evitare l'esposizione all'umidità, all'elettricità statica e alla manipolazione brusca. Potrebbe verificarsi un malfunzionamento del sistema immobilizzatore.
- Non modificare, alterare o regolare il sistema immobilizzatore in quanto ciò potrebbe causare un malfunzionamento del sistema immobilizzatore medesimo. In tal caso, far verificare il sistema da un'officina professionale. Kia consiglia di rivolgersi a un concessionario/centro di assistenza partner autorizzato Kia.

- I malfunzionamenti causati da alterazioni, regolazioni o modifiche improprie del sistema immobilizzatore non sono coperti dalla garanzia del costruttore del veicolo.
- Non tentare di alterare il sistema o aggiungervi altri dispositivi. Potrebbero verificarsi problemi elettrici che potrebbero rendere il veicolo inutilizzabile.

*** NOTA**

- Quando si avvia il veicolo, non usare la chiave avendo vicino altre chiavi per immobilizzatore. Diversamente il motore potrebbe non avviarsi o spegnersi subito dopo l'avviamento. Tenere le chiavi separate quando vengono consegnate con il nuovo veicolo.
- In caso di necessità di altre chiavi o di smarrimento delle proprie, Kia consiglia di recarsi presso un concessionario/centro di assistenza partner autorizzato Kia.

Serrature delle porte

Serrature delle porte all'esterno del veicolo

Blocco/sblocco con chiave intelligente



Funzionamento

1. Premere il pulsante sulla maniglia della portiera anteriore (lato conducente).
2. Le luci di emergenza lampeggeranno e il carillon suonerà.
 - Blocco: Una volta
 - Sblocco: Due volte

Condizione/i operativa/e

- Tutte le porte chiuse
- La chiave intelligente viene rilevata entro 0,7-1 m (28~40 pollici)

Condizione/i di non operatività

- La chiave intelligente è a bordo del veicolo.
- Il veicolo è in posizione ACC o ON.
- Le porte (tranne il portellone) sono aperte.

* INFORMAZIONI

Quando le porte sono bloccate, verrà emesso un segnale acustico per 3 secondi.

⚠ ATTENZIONE

Quando si lascia il veicolo con una chiave intelligente, assicurarsi di chiudere tutte le porte (compresi cofano e portellone) e controllare premendo il pulsante della maniglia della porta anteriore. Se il pulsante non viene premuto, le porte sono sbloccate.

* NOTA

- Dopo aver premuto il pulsante, le porte si bloccheranno automaticamente a meno che una qualunque porta venga aperta entro 30 secondi.
- Tirando la maniglia della porta esterna lato conducente, si può verificare se la porta si è bloccata o meno.
- Assicurarsi che tutte le porte siano ben chiuse.
- Se la porta viene bloccata/sbloccata più volte in rapida successione mediante la chiave o l'interruttore di bloccaggio, è possibile che il sistema cessi di funzionare temporaneamente per proteggere il circuito ed evitare il danneggiamento dei componenti del sistema.
- Mettere sempre l'interruttore o il pulsante ENGINE START/STOP (Avvio/Arresto motore) in posizione OFF, inserire il freno di stazionamento, chiudere tutti i finestrini e bloccare tutte le porte ogni volta che si lascia il veicolo incustodito.
- Se la funzione specchietto/luci Welcome è selezionata, lo specchietto retrovisore esterno si apre automaticamente quando si sbloccano le porte.

Limitazione/i

- La chiave intelligente viene rilevata entro un raggio di 0,7-1 m (28-40 pollici).

Blocco/sblocco con la chiave meccanica



- 1 Linguetta
- 2 Coperchio

Funzionamento

1. Tirare la maniglia della porta lato conducente, tenendola in posizione.
2. Inserire la chiave nella linguetta (1).
3. Sollevare il coperchio (2).
4. Girare la chiave.
 - Blocco: Lato sinistro
 - Sblocco: Lato destro

AVVERTENZA

- Se la porta non viene chiusa saldamente, la porta potrebbe riaprirsi.
- Fare attenzione che nessuno rimanga incastrato con il corpo o le mani quando si chiude la porta.
- Trascorrere un lungo periodo a bordo di un veicolo con temperature esterne molto calde o molto fredde, comporta gravi pericoli per i passeggeri. Non chiudere il veicolo dall'esterno se ci sono passeggeri a bordo.

ATTENZIONE

Non aprire e chiudere ripetutamente le porte né applicare una forza eccessiva

alla porta quando il sistema di chiusura è in funzione.

*** NOTA**

- Quando si chiude la porta mediante l'uso di una chiave meccanica, fare attenzione che solo la porta lato conducente può essere bloccata/sbloccata.
- Per bloccare tutte le porte, azionare l'interruttore di blocco centrale all'interno del veicolo. Aprire la porta dell'auto utilizzando la maniglia interna, quindi chiudere la porta e bloccare la porta lato conducente mediante l'uso di una chiave meccanica.
- Fare riferimento a "Serrature delle porte all'interno del veicolo" a pagina 4-16 per bloccare il veicolo dall'interno.
- Quando si rimuove la scocca, fare attenzione a non perderla e a non graffiarla.
- Quando la scocca della chiave è ghiacciata e non consente l'apertura, esercitare una leggera pressione o riscaldare in maniera indiretta (per esempio, aumentando la temperatura al tatto).
- Non applicare una forza eccessiva sulla porta e sulla maniglia. Potrebbero danneggiarsi.
- Se la porta viene bloccata/sbloccata più volte in rapida successione mediante la chiave o l'interruttore di bloccaggio, è possibile che il sistema cessi di funzionare temporaneamente per proteggere il circuito ed evitare il danneggiamento dei componenti del sistema.

Serrature delle porte all'interno del veicolo

Sblocco con la maniglia della porta



Funzionamento

- Porta anteriore
Se si tira una volta la maniglia interna della porta mentre questa è bloccata, la porta si sblocca e si apre.
- Porta posteriore
Se si tira una volta la maniglia interna della porta mentre questa è bloccata, la porta si sblocca. Se la maniglia della porta viene tirata una seconda volta, la porta si apre.

AVVERTENZA

- Se la chiusura centralizzata non dovesse funzionare quando vi sono occupanti a bordo, mettere in atto una o più delle seguenti strategie:
 - Azionare ripetutamente la funzione di sblocco porta (sia elettronica che manuale) tirando nel contempo la maniglia porta.
 - Azionare le serrature e maniglie delle altre porte, anteriori e posteriori.
 - Abbassare il finestrino anteriore e utilizzare la chiave per sbloccare la porta dall'esterno.
 - Spostarsi verso il vano bagagli e aprire il portellone.

- Non azionare la maniglia interna della porta del conducente (o del passeggero) quando il veicolo è in movimento.

Blocco/sblocco con l'interruttore della chiusura centralizzata



- 1 Pulsante chiusura portiere
- 2 Pulsante sblocco portiere
- 3 Indicatore luminoso della portiera

Funzionamento

- Premere il seguente pulsante corrispondente.
 - Interruttore (1): Blocco
 - Interruttore (2): Sblocco

* INFORMAZIONI

- Quando tutte le porte del veicolo sono bloccate, si accendono le luci dell'indicatore della portiera (3) sulla porta del conducente e sulla porta lato passeggero. Se una porta è aperta, si spegne.
- Se la chiave (o la chiave intelligente) è nel veicolo e una qualsiasi porta è aperta, le porte non si bloccano anche se l'interruttore centrale di blocco porta è premuto.

AVVERTENZA

- Le porte devono essere sempre completamente chiuse e bloccate a veicolo in marcia per prevenire l'apertura accidentale della porta stessa. Il bloccaggio delle porte scoraggia inoltre da

possibili intrusioni durante le soste e la marcia a bassa velocità.

- Usare prudenza quando si aprono le porte e fare attenzione che non vi siano veicoli, motocicli, biciclette o pedoni in avvicinamento al veicolo che potrebbero urtare contro la porta. L'apertura di una porta mentre si sta avvicinando qualcosa o qualcuno può causare danni o lesioni.
- Lasciando sbloccato il veicolo s'incentivano i tentativi di furto e si aumenta il rischio di aggressioni da malintenzionati introdottisi nel veicolo durante la vostra assenza. Rimuovere la chiave di accensione, inserire il freno di stazionamento, chiudere tutti i finestrini e bloccare tutte le porte ogni volta che si lascia il veicolo incustodito.
- All'interno di un veicolo chiuso la temperatura può raggiungere valori elevatissimi e causare la morte o gravi lesioni ai bambini o animali lasciati incustoditi e bloccati nel veicolo. Inoltre, i bambini potrebbero azionare dispositivi che li potrebbero ferire o potrebbero andare incontro ad altri pericoli, come l'ingresso di estranei nel veicolo. Mai lasciare i bambini o animali senza sorveglianza nel veicolo.

Caratteristiche del blocco porta

Il veicolo è dotato di funzioni che bloccano o sbloccano automaticamente il veicolo in base alle impostazioni selezionate nel cluster o nella schermata del sistema di infotainment.

Blocco automatico, attiva in velocità

Quando questa funzione è impostata nel cluster o nella schermata del sistema di infotainment, tutte le porte si bloccano

automaticamente quando il veicolo supera i 15 km/h (9 mph).

Blocco automatico, attiva al cambio

Quando questa funzione è impostata nel cluster o nella schermata del sistema di infotainment, tutte le porte si bloccano automaticamente quando il veicolo viene disinserito da P (Parcheggio) mentre il veicolo è in funzione.

Sblocco automatico al cambio in P

Quando questa funzione è impostata nel cluster o nella schermata del sistema di infotainment, tutte le porte si bloccano automaticamente quando il veicolo viene disinserito da P (Parcheggio) mentre il veicolo è in funzione.

Sblocco automatico a veicolo spento

Quando questa funzione è impostata nel cluster o nella schermata del sistema di infotainment, tutte le porte si sbloccano automaticamente quando il veicolo viene spento.

Sistema di sblocco porte sensibili agli impatti

In caso d'impatto che comporta l'attivazione degli airbag, tutte le porte vengono sbloccate automaticamente.

Funzione aggiuntiva di sicurezza per lo sblocco - apertura dell'airbag

Quando questa funzione è impostata nel cluster o nella schermata del sistema di infotainment, tutte le porte si sbloccano automaticamente quando il veicolo viene spento.

Blocco di sicurezza (se in dotazione)

Alcuni veicoli sono dotati di un sistema blocco di sicurezza. Come ulteriore misura di sicurezza, tali blocchi evitano che una porta qualsiasi possa venire aperta dall'interno o dall'esterno una volta attivato il relativo sistema.

Per bloccare il veicolo usando la funzione blocco di sicurezza, le porte devono essere bloccate usando la chiave intelligente. Per sbloccare il veicolo, si deve usare nuovamente la chiave intelligente.

Interruttore chiusura manuale



Funzionamento

1. Aprire la porta.
2. Inserire la chiave meccanica.
3. Girare la chiave nella direzione di blocco.
4. Chiudere la porta in modo sicuro.

Condizione/i operativa/e

- L'interruttore di blocco dello sportello elettrico non funziona.

* NOTA

Se l'interruttore di alimentazione elettrica della serratura della porta non è in funzione (es. batteria dell'auto scarica) e il portellone posteriore è chiuso, non sarà possibile aprire il portellone posteriore fino a quando non viene ripristinata l'alimentazione.

Serrature porte posteriori

Sicura per bambini sulle porte posteriori

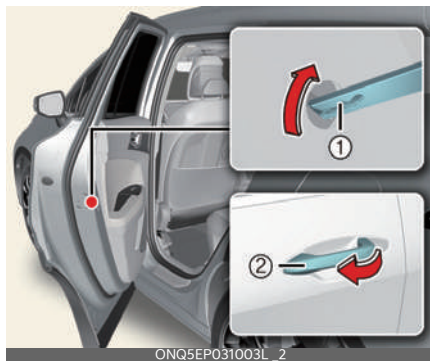

Funzionamento

1. Inserire la chiave meccanica.
2. Ruotare il blocco di sicurezza per bambini in posizione di blocco (1).
3. Per consentire l'apertura di una porta posteriore dall'interno del veicolo, sbloccare la sicura per bambini.
4. Per aprire la porta posteriore, tirare la maniglia (2) esterna.

⚠ AVVERTENZA

- Se i bambini aprono accidentalmente le porte posteriori mentre il veicolo è in marcia, potrebbero cadere fuori e rimanere gravemente lesionati o uccisi. Per impedire che le porte vengano aperte dall'interno, usare sempre i blocchi di sicurezza delle porte posteriori quando ci sono bambini a bordo.
- Il sistema non rileva ogni ostacolo che si avvicina all'uscita dal veicolo.
- Il conducente e il passeggero sono responsabili dell'incidente avvenuto durante l'uscita dal veicolo. Control-

lare sempre l'ambiente circostante prima di uscire dal veicolo.

Rear Occupant Alert (ROA) (Rilevamento occupante posteriore)

Il Rear Occupant Alert (ROA) (rilevamento occupante posteriore) consente di evitare di uscire dal veicolo e lasciare un occupante posteriore su di esso.

Funzionamento

- Selezionare **Comodità** → **Allarme passeggero posteriore** nel menu Impostazioni.

Operazione di allerta

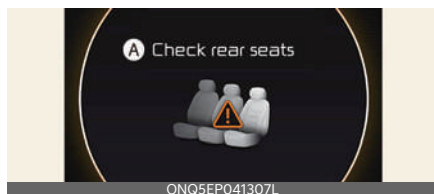

A: Verificare sedili posteriori

Quando si spegne il veicolo e si apre la porta del conducente dopo avere aperto e chiuso la porta posteriore e il portellone, viene visualizzato il messaggio di avviso sul quadro strumenti.

⚠ AVVERTENZA

Allarme passeggero posteriore fornisce informazioni al conducente affinché controlli i sedili posteriori, ma non rileva la presenza di un oggetto o di un passeggero sui sedili posteriori. Assicurarsi di controllare sempre i sedili posteriori prima di uscire dal veicolo.

⚠ ATTENZIONE

La cronologia di apertura e chiusura della porta viene inizializzata quando il conducente spegne il motore e blocca la porta del veicolo. Anche se la porta posteriore non viene aperta nuovamente, può verificarsi un allarme se la cronologia precedente non è inizializzata. Per esempio, se il conducente non blocca la porta del veicolo e apre la porta per scendere dopo che l'allarme è suonato, l'allarme potrebbe spegnersi.

Sistema memoria posizione conducente (se in dotazione)

Impostazione posizione in memoria

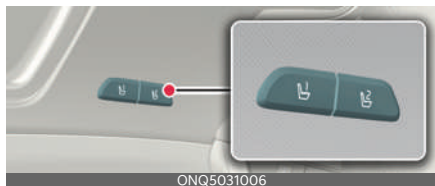

Funzionamento

1. Regola le seguenti posizioni:
 - Posizione sedile conducente (se in dotazione)
2. Poi, premere il pulsante "1" o "2".
 - Tenerlo premuto per circa 1 secondo.
 - Emetterà un suono per due volte.

* INFORMAZIONI

Il veicolo deve essere in posizione ON per utilizzare questa funzione.

Richiamo posizione in memoria

Funzionamento

1. Premere il pulsante '1' o '2'.
 - Viene riprodotto un segnale acustico
2. Successivamente, le posizioni memorizzate verranno modificate.

Condizione/i di non operatività

- Quando la velocità di guida supera i 3 km/h (2 mph).

Ripristino del sistema di memoria di posizione del conducente

Funzionamento

1. Quando il veicolo è in posizione ON
2. Spostare il sedile del conducente il più avanti possibile.
3. Spostare lo schienale in posizione completamente verticale.
4. Successivamente, premere contemporaneamente il pulsante "1" e l'interruttore di avanzamento del sedile per circa 2 secondi.

Inizializzazione

1. Aprire la porta del conducente.
2. Il sedile e il sedile posteriore si spostano all'indietro.
 - Il cicalino suonerà in modo continuo.
3. Il sedile e lo schienale si sposteranno nella posizione centrale.
 - Il cicalino smetterà di suonare.

Funzione accesso agevolato

Condizione/i operativa/e

- Il sedile del conducente si sposta indietro quando:
 - Il veicolo è in posizione OFF
 - La porta del conducente è aperta
- Il sedile del conducente si sposta in avanti quando:
 - Il veicolo è in posizione ACC o ON
 - La porta del conducente è chiusa quando si ha con sé la chiave intelligente.

* INFORMAZIONI

È possibile attivare o disattivare la funzione di accesso agevolato dal menu Impostazioni.

▲ AVVERTENZA

Non tentare mai di azionare il sistema memoria posizione di guida mentre il veicolo è in marcia. Ciò potrebbe causare la perdita di controllo e un incidente che potrebbe provocare la morte, lesioni gravi o danni materiali.

* NOTA

- Se la batteria è scollegata, le impostazioni della memoria saranno cancellate.
- Se il sistema memoria posizione di guida non funziona normalmente, noi consigliamo di far controllare il sistema da un concessionario/partner di assistenza autorizzato Kia.

Portellone

Apertura/chiusura manuale del portellone

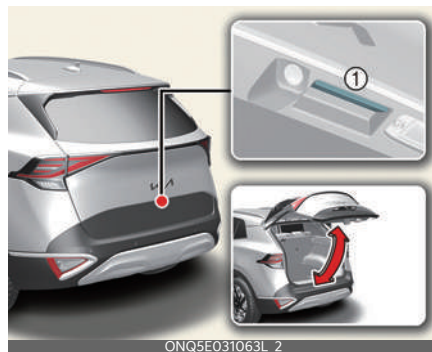

Funzionamento

1. Premere l'interruttore della maniglia esterna (1) per aprire il portellone.
2. Tirare su il portellone.
3. Spingere il portellone verso il basso per chiuderlo. Assicurarsi che il portellone sia saldamente agganciato.

Condizione/i operativa/e

- Il portellone posteriore viene bloccato o sbloccato usando la chiave o l'interruttore centrale di blocco della porta.

Apertura/chiusura del portellone elettrico (se in dotazione)

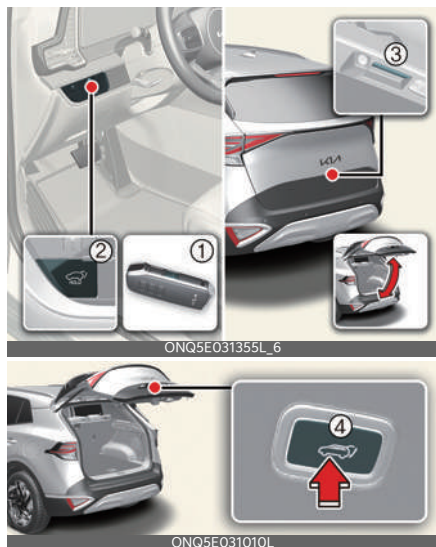

Funzionamento

- **Pulsante di apertura/chiusura portellone posteriore elettrico - chiave intelligente (1) all'interno del veicolo (2)**

Tenere premuto il pulsante di apertura/chiusura del portellone quando il portellone è chiuso. Il portellone si aprirà automaticamente e suonerà il segnale acustico. Premere nuovamente il pulsante di apertura/chiusura portellone posteriore per fermare l'operazione.

Tenere premuto il pulsante di apertura/chiusura del portellone quando il portellone è aperto. Il portellone si chiuderà automaticamente e suonerà il segnale acustico. Premere il pulsante di apertura/chiusura del portellone elettrico finché il portellone non è completamente chiuso. Se il pulsante

di apertura/chiusura del portellone non viene premuto durante la chiusura, il portellone smette di funzionare e viene emesso un segnale acustico per circa 5 secondi.

- **Pulsante di apertura del portellone elettrico - all'esterno del veicolo (3)**

Quando viene rilevata la chiave intelligente, premere il pulsante di apertura del portellone elettrico. Il portellone si aprirà e verrà riprodotto un segnale acustico. Se le porte sono sbloccate, il portellone può essere aperto o chiuso senza chiave intelligente.

- **Pulsante di chiusura portellone posteriore elettrico - all'interno del veicolo (4)**

Premere il pulsante di chiusura portellone elettrico. Il portellone si chiuderà e verrà riprodotto un segnale acustico.

Condizione/i operativa/e

- Il veicolo è in posizione ON e la marcia del veicolo è in P (Parcheggio) per il cambio automatico o N (Folle) per il cambio manuale.
- Il veicolo è in posizione OFF.
- La chiave intelligente è a bordo.

Condizione/i di non operatività

- La velocità del veicolo è superiore a 3 km/h (2 mph).

* INFORMAZIONI

Solo l'apertura del portellone elettrico non funzionerà se la velocità del veicolo è superiore a 3 km/h (2 mph).

Inversione automatica del portellone elettrico

Il portellone posteriore elettrico si riaprirà automaticamente se è bloccato da un oggetto o da una parte del corpo.

Se viene rilevata resistenza durante l'apertura o la chiusura, il portellone si fermerà e inizierà a muoversi nella direzione opposta.

⚠ AVVERTENZA

- Viaggiando con il portellone aperto, i fumi di scarico tossici verranno aspirati all'interno del veicolo e ciò potrebbe causare serie lesioni o morte agli occupanti del veicolo. Se si deve viaggiare con il portellone aperto, tenere aperte le bocchette dell'aria e tutti i finestrini in modo che far entrare più aria esterna nel veicolo.
- Mettere il veicolo in P (Parcheggio) e applicare il freno di stazionamento.
- Gli occupanti non devono mai viaggiare stando nel vano bagagli posteriore dove non vi sono dispositivi di sicurezza passiva disponibili. Per evitare lesioni in caso d'incidente o frenate improvvise, gli occupanti devono sempre essere vincolati a dovere.
- Il portellone si apre alzandosi. Assicurarsi che non vi siano persone o oggetti attorno al retro del veicolo quando si apre il portellone.
- Assicurarsi che mani, piedi e le altre parti del corpo siano fuori portata prima di chiudere il portellone.
- Mai lasciare i bambini o animali senza sorveglianza nel veicolo. I bambini o gli animali potrebbero azionare il portellone elettrico e causare lesioni a se stessi o ad altri o arrecare danni al veicolo.

- Assicurarsi che non vi siano persone od oggetti nelle vicinanze prima di aprire o chiudere il portellone elettrico. Attendere il completamento dell'apertura del portellone prima di caricare o scaricare un carico dal veicolo.
- Assicurarsi che non vi siano persone o oggetti lungo la corsa del portellone elettrico (o del portellone intelligente) prima dell'uso. Un eventuale contatto con il portellone elettrico (o il portellone intelligente) potrebbe causare serie lesioni, danni al veicolo o danni agli oggetti situati nelle vicinanze.



- A: 70 cm
- B: 70 cm

- Il segnale acustico si attiverà in modo continuo se si superano i 3 km/h (2 mph) con il portellone aperto. Arrestare subito il veicolo in sicurezza e controllare se il portellone è aperto.
- Non porre intenzionalmente oggetti o parti del corpo lungo la corsa del portellone elettrico per verificare se questo si arresta automaticamente invertendo la direzione.
- Non azionare il portellone elettrico se è legato a oggetti pesanti (ad es. biciclette) Si potrebbero arrecare danni al portellone elettrico.

⚠ ATTENZIONE

- Assicurarsi che il portellone sia chiuso prima di mettersi alla guida. Le molle a gas e gli attacchi del potrebbero

subire danni se il portellone non viene chiuso prima di mettersi alla guida.

- Assicurarsi che non vi sia niente nei pressi del gancio e del riscontro del portellone, mentre si chiude il portellone medesimo. Si potrebbe danneggiare il gancio del portellone.
- Fate attenzione quando aprite e chiudete il portellone o inserite e rimuovete oggetti, perché il corpo o gli oggetti possono essere feriti o danneggiati se vengono colpiti da bordi taglienti, come gli angoli. I bambini possono farsi male se la loro faccia, la testa, ecc. colpiscono l'area intorno al portellone, quindi state sempre attenti.
- Non chiudere o aprire manualmente il portellone elettrico. Ciò può causare danni al portellone elettrico. Qualora sia necessario chiudere o aprire manualmente il portellone elettrico quando la batteria è scarica o scollegata, non applicare una forza eccessiva.
- Non azionare il portellone elettrico più di 5 volte consecutive. Si potrebbe danneggiare il sistema portellone elettrico. Se il fusello è in tensione a causa del funzionamento continuo, il cicalino suona 3 volte e il portellone elettrico non funzionerà. A questo punto, arrestare l'azionamento del portellone e lasciarlo fermo per più di 1 minuto.

* NOTA

- Non mettere panni pesanti sul portellone elettrico prima di azionarlo. Un sovrappeso sul portellone potrebbe causare danni al sistema.
- Se il veicolo è in posizione ON, il portellone elettrico può funzionare

quando viene selezionata la posizione di marcia P (Parcheggio).

- Il portellone elettrico può essere azionato quando il veicolo non è in funzione. Tuttavia, il funzionamento del portellone elettrico assorbe un'elevata quantità di energia elettrica del veicolo. Per non scaricare la batteria, non azionare questa funzione in modo esagerato, cioè per più di una decina di volte consecutive.
- Per evitare che la batteria si scarichi, non lasciare il portellone elettrico in posizione aperta per un periodo di tempo prolungato.
- Non modificare o riparare alcuna parte del portellone elettrico autonomamente. Kia consiglia di rivolgersi a un concessionario/centro di assistenza partner autorizzato Kia.
- Quando si solleva il veicolo per cambiare uno pneumatico o riparare il veicolo, non azionare il portellone elettrico. Ciò potrebbe causare un funzionamento improprio.
- In condizioni climatiche fredde e umide, il portellone elettrico potrebbe non funzionare correttamente a causa del gelo.
- Con climi freddi e umidi, le serrature e i meccanismi delle porte potrebbero non funzionare correttamente a causa del gelo.
- Il portellone posteriore potrebbe smettere di funzionare quando viene rilevata più di un'operazione durante l'apertura/chiusura. In questo caso, aprire/chiusura il portellone manualmente e azionare la funzione del portellone elettrico.

Impostazione del portellone posteriore elettrico

Funzionamento

- Selezionare **Porta** → **Portellone elettrico** dal menu Impostazioni.

Regolazione della velocità del portellone elettrico

Funzionamento

1. Selezionare **Porta** → **Velocità di apertura del portellone elettrico** → **Normale/Veloce** dal menu Impostazioni.
2. L'impostazione iniziale è impostata su **Veloce**.

Regolazione dell'altezza di apertura del portellone elettrico

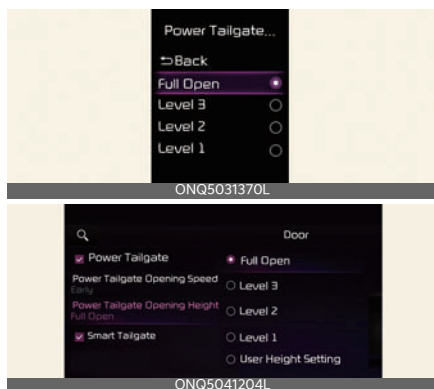

Funzionamento

- Selezionare **Porta** → **Altezza di apertura del portellone elettrico** → **Impostazione Livello 1/Livello 2/Livello 3/Completamente aperto/Altezza utilizzatore** dal menu Impostazioni.

Regolazione dell'altezza dell'utente

Funzionamento

1. Regolare il portellone all'altezza desiderata.
2. Premere il pulsante di chiusura del portellone elettrico per circa 3 secondi, finché si avverte il segnale acustico.

* NOTA

- Se l'altezza di apertura del portellone viene regolata manualmente, le impostazioni del menu Impostazioni cambiano in **Impostazione altezza utilizzatore**.
- L'altezza di apertura del portellone sarà **Completamente aperto** prima dell'**Impostazione altezza utilizzatore**.
- Se l'**Impostazione altezza utilizzatore** viene selezionata dopo l'impostazione **Completamente aperto/Livello 3/Livello 2/Livello 1**, verrà impostata l'altezza dell'utilizzatore precedente.

Reset del portellone elettrico

Funzionamento

1. Spegner il veicolo o passare a P (Parcheggio) o N (Folle).
2. Premere il pulsante del portellone posteriore elettrico sul portellone posteriore per aprire il portellone elettrico.
3. Premere e mantenere premuto prima il pulsante di chiusura del portellone interno e il pulsante di apertura del portellone esterno simultaneamente per più di 3 secondi e il segnale acustico suonerà.

4. Chiudere il portellone manualmente.
5. Premere il pulsante di apertura del portellone elettrico all'esterno del veicolo.
6. Il portellone si aprirà e suonerà il campanello.
7. Se il portellone viene fermato prima che sia completamente aperto, il ripristino non procede. Aspettare che il portellone sia completamente aperto e fermo.

Condizione/i operativa/e

- Il veicolo è in posizione P (Parcheggio).

* NOTA

- Se il portellone elettrico non funziona normalmente, controllare di nuovo se il cambio è nella posizione corretta.
- Il portellone posteriore elettrico deve essere ripristinato nelle seguenti condizioni:
 - La batteria (12V) viene ricaricata
 - La batteria (12V) è riassemblata
 - Il fusibile correlato è rimontato

Apertura del portellone intelligente (se in dotazione)



Funzionamento

- Selezionare **Porta** → **Portellone intelligente** dal menu Impostazioni.

Condizione/i operativa/e

- Dopo 15 secondi dal momento in cui tutte le porte sono state chiuse e bloccate.
- Permanenza nell'area di rilevamento per più di 3 secondi.
- Disconnettere il connettore di carica

Condizione/i di non operatività

- La chiave intelligente viene rilevata meno di 15 secondi dopo che le porte sono state chiuse e bloccate e viene rilevata continuamente.
- La chiave intelligente viene rilevata meno di 15 secondi dopo che le porte sono state chiuse e bloccate e a 1,5 m dalle maniglie delle porte anteriori (per i veicoli dotati di luce di benvenuto).
- Una porta non è bloccata o chiusa.
- La chiave intelligente è a bordo del veicolo.

Limitazione/i

- La chiave intelligente non viene rilevata entro un raggio di 50~100 cm (20~40 pollici) dietro il veicolo

Rilevamento e allarme

Funzionamento

1. Le luci di emergenza lampeggeranno.
2. L'allarme suonerà quando viene rilevata la chiave intelligente.

Apertura automatica

Funzionamento

1. Il portellone si aprirà.
2. Le luci di emergenza lampeggeranno.
3. L'allarme suonerà 6 volte.

Disattivazione dell'apertura automatica del portellone con la chiave intelligente

Funzionamento

1. Premere uno dei seguenti pulsanti della chiave intelligente durante la fase "Rileva e avvisa" per disattivare la funzione.
 - Pulsante chiusura portiere
 - Pulsante sblocco portiere
 - Pulsante di apertura/chiusura portellone posteriore

* NOTA

- Se si preme il pulsante di sblocco della porta, lo Smart Tailgate con funzione di apertura automatica viene temporaneamente disattivato. Tuttavia, se non si apre nessuna porta per 30 secondi, lo Smart Tailgate con funzione di apertura automatica verrà attivato di nuovo.

- Premendo il pulsante di apertura portellone per più di 1 secondo, il portellone si apre.
- Se si preme il pulsante di blocco porta o il pulsante di apertura del portellone posteriore quando lo Smart Tailgate con funzione di apertura automatica non è in fase di rilevamento e di allarme, lo Smart Tailgate con funzione di apertura automatica non verrà disattivato.
- Nel caso in cui si sia disattivato lo Smart Tailgate con funzione di apertura automatica premendo il pulsante della chiave intelligente e si sia aperta una porta, lo Smart Tailgate con funzione di apertura automatica può essere riattivato chiudendo e bloccando tutte le porte.

Condizione/i di non operatività

- La chiave intelligente è vicina a un trasmettitore radio come una stazione radio o un aeroporto, che può interferire con il normale funzionamento della chiave intelligente.
- La chiave intelligente è vicina a un sistema radio mobile bidirezionale o a un telefono cellulare.
- La chiave intelligente di un altro veicolo è in uso nelle vicinanze del proprio veicolo.
- Il range di rilevamento potrebbe ridursi o ampliarsi quando:
 - Un lato del veicolo è sollevato per sostituire uno pneumatico o ispezionare il veicolo.
 - Il veicolo è parcheggiato in obliquo su un pendio, una strada non asfaltata, ecc.

⚠️ AVVERTENZA

- Assicurarsi che il portellone sia chiuso prima di mettersi alla guida.
- Assicurarsi che non vi siano persone od oggetti attorno al portellone, prima di aprire o chiudere il portellone.
- Assicurarsi che gli oggetti situati nel portellone non escano quando si apre il portellone su una strada in pendenza. Ciò potrebbe causare serie lesioni.
- Assicuratevi di disattivare lo Smart Tailgate con apertura automatica quando si lava il veicolo. Altrimenti il portellone potrebbe aprirsi inavvertitamente.
- La chiave deve essere tenuta fuori dalla portata dei bambini. I bambini possono inavvertitamente aprire lo Smart Tailgate con apertura automatica mentre giocano nella zona posteriore del veicolo.

⚠️ ATTENZIONE

- Non avvicinarsi all'area di rilevamento se non si desidera che il portellone si apra. Se si è entrati inavvertitamente nell'area di rilevamento per cui le luci di emergenza e il carillon si attivano, uscire dall'area di rilevamento insieme alla chiave intelligente. Il portellone rimarrà chiuso.

* NOTA

- Se l'altezza di apertura del portellone posteriore elettrico viene impostata manualmente e poi si seleziona **Impostazioni altezza utilizzatore** dal menu Impostazioni, il portellone elettrico si aprirà automaticamente all'altezza impostata manualmente dal conducente.

- Se l'altezza di apertura del portellone posteriore elettrico non è stata impostata manualmente, il portellone posteriore elettrico si aprirà completamente quando si seleziona **Impostazioni altezza utilizzatore** dal menu Impostazioni.
- Se si seleziona una delle altezze (**Apertura completa/Livello 3/Livello 2/Livello 1**) dal menu Impostazioni e poi si seleziona **Impostazione altezza utente**, l'altezza di apertura del portellone verrà impostata all'altezza precedentemente salvata.

Sblocco di sicurezza del portellone in caso di emergenza



Funzionamento

1. Inserire la chiave meccanica nella toppa.
2. Spostare la chiave meccanica a destra (1).
3. Spingere il portellone verso l'alto.

⚠️ AVVERTENZA

- Per eventuali emergenze, è importante conoscere con esattezza sia l'ubicazione della leva di sgancio di sicurezza del portellone in caso di emergenza nel veicolo, che il modo per aprire il portellone qualora si rimanga inavvertitamente bloccati nel vano bagagli.
- Nessuno dovrebbe essere autorizzato ad occupare l'area di carico del vei-

colo in qualunque momento. L'area di carico è un luogo molto pericoloso in caso di incidente.

- Usare la leva di sgancio per le sole emergenze. Usare con estrema cautela, specie a veicolo in marcia.
- Non afferrare la parte che supporta il portellone (sollevatore gas) in quanto potrebbero verificarsi gravi danni personali.



Alzacristalli



- 1 Comando alzacristallo elettrico porta conducente
- 2 Comando alzacristallo elettrico porta passeggero
- 3 Pulsante alzacristallo elettrico della porta posteriore (lato sinistro)
- 4 Pulsante alzacristallo elettrico della porta posteriore (lato destro)
- 5 Interruttore blocco alzacristalli elettrici

Controllo del pulsante alzacristalli elettrico (se in dotazione)



- Tipo A: 1
- Tipo B: 1, 2 (se in dotazione)

Funzionamento

- Premere o tirare l'interruttore sulla prima/seconda posizione (1, 2) di arresto.

* INFORMAZIONI

Solo il tipo B può utilizzare la funzione su/giù automatica.

Condizione/i operativa/e

- Il veicolo è in posizione ON.

⚠ AVVERTENZA

Non installare oggetti nell'area dei finestrini. Potrebbe compromettere la protezione del blocco.

* NOTA

- Se si guida con i finestrini posteriori abbassati o con il tetto apribile (se in dotazione) in posizione di apertura (o in posizione di parziale apertura), può essere che si avvertono colpi di vento o un rumore pulsante. Questo rumore è un fenomeno normale e può essere ridotto o eliminato adottando le misure di cui sotto. Se il rumore insorge con uno o entrambi i finestrini posteriori abbassati, abbassare par-

zialmente entrambi i finestrini anteriori di circa 2,5 cm (1 poll.). Se il rumore insorge con il tetto apribile aperto, ridurre leggermente l'apertura del tetto apribile.

- In condizioni climatiche fredde e umide, gli alzacristalli elettrici potrebbero non funzionare correttamente a causa del gelo.

Resettare gli alzacristalli elettrici

Funzionamento

1. Chiudere il finestrino.
2. Tirare gli interruttori alzacristalli elettrici
 - Circa 1 secondo

Condizione/i operativa/e

- Il veicolo è in posizione ON.

Inversione automatica degli alzacristalli elettrici (se in dotazione)

Funzionamento

1. I finestrini si arrestano e si abbassano.
 - Circa 30 cm (12 poll.)
2. I finestrini si abbasseranno.
 - Circa 2,5 cm (1 pollice)

Condizione/i operativa/e

- Un oggetto o parte del corpo viene rilevato
- La forza viene rilevata

⚠ AVVERTENZA

- Controllare sempre per presenza di ostacoli prima di sollevare un qualsiasi finestrino, onde evitare lesioni o danni al veicolo. Se un oggetto di diametro inferiore a 4 mm (0.16 pollici) rimane

incastrato tra il cristallo e la canalina superiore del finestrino, è possibile che non ne venga rilevata la resistenza e la funzione di arretramento automatico non intervenga.

- La funzione inversione automatica non è attiva durante il ripristino del sistema alzacristallo elettrico automatico. Assicurarsi che ogni parte del corpo o altro sia fuori portata prima di chiudere i finestrini, onde prevenire lesioni o danni al veicolo.

* NOTA

La funzione inversione automatica per il finestrino del conducente è attiva solo quando si utilizza la funzione 'sollevamento automatico' tirando in su l'interruttore completamente. La inversione automatica non opererà qualora il finestrino venga sollevato usando la posizione intermedia dell'interruttore alzacristallo elettrico.

Pulsante blocco alzacristalli elettrici



Funzionamento

1. Premere il pulsante di blocco degli alzacristalli elettrici.
 - Il finestrino del passeggero posteriore non è utilizzabile.
2. È possibile azionare il finestrino anteriore del conducente e il finestrino del passeggero.

⚠ AVVERTENZA

- Non lasciare MAI le chiavi a bordo quando ci sono bambini incustoditi e il motore è acceso.
- NON lasciare bambini da soli sul veicolo. Anche i bambini più piccoli possono inavvertitamente mettere in movimento la vettura, rimanere intrappolati nei finestrini o ferire sé stessi o altri.
- Assicurarsi sempre che braccia, mani, testa e altri ostacoli siano fuori portata prima di chiudere un finestrino.
- Non consentire che i bambini giochino con gli alzacristalli elettrici. Tenere il comando degli alzacristalli elettrici sulla porta del conducente in posizione LOCK (premuta). L'azionamento involontario del finestrino da parte di un bambino può essere causa di SERIE LESIONI.
- Non estendere fuori dal finestrino nessun arto quando il veicolo è in movimento.

⚠ ATTENZIONE

- Per prevenire possibili danni al sistema alzacristalli elettrici, non aprire o chiudere due o più finestrini contemporaneamente. Ciò consentirà anche di assicurare la longevità del fusibile.
- Non cercare mai di azionare contemporaneamente il comando principale lato guida e i singoli comandi sulle porte degli alzacristalli in direzioni opposte. Facendo questo, il finestrino si arresterà e non potrà essere né aperto né chiuso.

Sistema di apertura/chiusura finestrini a distanza (se in dotazione)



1 Pulsante di blocco

2 Pulsante di sblocco

Se la funzione di apertura/chiusura finestrini automatica (funzione sicurezza finestrini) è in dotazione, è possibile controllare ancora il movimento dei rispettivi finestrini a motore spento.

Funzionamento

1. Per chiudere i finestrini, premere e mantenere premuto il pulsante di chiusura delle portiere (1) sulla chiave intelligente. I finestrini si alzeranno fino a quando il pulsante viene mantenuto premuto.
2. Per aprire i finestrini, premere e mantenere premuto il pulsante di apertura delle portiere (2) sulla chiave intelligente. I finestrini si abbasseranno fino a quando il pulsante viene mantenuto premuto.
3. La funzione di apertura dei finestrini a distanza può essere attivata e disattivata dal menu Impostazioni.

⚠ AVVERTENZA

- Non installare oggetti nell'area dei finestrini. Potrebbe compromettere la protezione del blocco.
- Controllare sempre per presenza di ostacoli prima di sollevare un qualsiasi finestrino, onde evitare lesioni o danni al veicolo. Se un oggetto di diametro inferiore a 4 mm (0,16 pollici) rimane incastrato tra il cristallo e la canalina superiore del finestrino, è possibile che non ne venga rilevata la resistenza e la funzione di arretramento automatico non intervenga.
- La funzione inversione automatica non è attiva durante il ripristino del sistema alzacristallo elettrico automatico. Assicurarsi che ogni parte del corpo o altro sia fuori portata prima di chiudere i finestrini, onde prevenire lesioni o danni al veicolo.
- Non lasciare MAI le chiavi nel veicolo quando ci sono bambini incustoditi a bordo e il veicolo è in marcia.
- NON lasciare bambini da soli sul veicolo. Anche i bambini più piccoli possono inavvertitamente mettere in movimento la vettura, rimanere intrappolati nei finestrini o ferire sé stessi o altri.
- Assicurarsi sempre che braccia, mani, testa e altri ostacoli siano fuori portata prima di chiudere un finestrino.
- Non consentire che i bambini giochino con gli alzacristalli elettrici. Tenere il comando degli alzacristalli elettrici sulla porta del conducente in posizione LOCK (premuta). L'azionamento involontario del finestrino da parte di un bambino può essere causa di SERIE LESIONI.

- Non estendere fuori dal finestrino nessun arto quando il veicolo è in movimento.
- Assicurarsi che ogni parte del corpo di altri oggetti sia fuori portata prima di chiudere i finestrini col telecomando, onde prevenire lesioni o danni al veicolo.

ATTENZIONE

- Per prevenire possibili danni al sistema alzacristalli elettrici, non aprire o chiudere due o più finestrini contemporaneamente. Ciò consentirà anche di assicurare la longevità del fusibile.
- Non cercare mai di azionare contemporaneamente il comando principale lato guida e i singoli comandi sulle porte degli alzacristalli in direzioni opposte. Facendo questo, il finestrino si arresterà e non potrà essere né aperto né chiuso.

NOTA

- Se si guida con i finestrini posteriori abbassati o con il tetto apribile (se in dotazione) in posizione di apertura (o in posizione di parziale apertura), può essere che si avvertano colpi di vento o un rumore pulsante. Questo rumore è un fenomeno normale e può essere ridotto o eliminato adottando le misure di cui sotto. Se il rumore insorge con uno o entrambi i finestrini posteriori abbassati, abbassare parzialmente entrambi i finestrini anteriori di circa 2,5 cm (un pollice). Se il rumore insorge con il tetto apribile aperto, ridurre leggermente l'apertura del tetto apribile.
- In condizioni climatiche fredde e umide, gli alzacristalli elettrici potreb-

bero non funzionare correttamente a causa del gelo.

- La funzione inversione automatica per il finestrino del conducente è attiva solo quando si utilizza la funzione 'sollevamento automatico' tirando in su l'interruttore completamente. La inversione automatica non opererà qualora il finestrino venga sollevato usando la posizione intermedia dell'interruttore alzacristallo elettrico.

Cofano

Apertura del cofano



- 1 Leva rilascio cofano
- 2 Serratura secondaria cofano
- 3 Cofano
- 4 Asta di supporto

Funzionamento

1. Tirare la leva di rilascio del cofano (1).
2. Premere la serratura secondaria (2) verso sinistra.
3. Sollevare il cofano (3) verso l'alto.
4. Estrarre l'asta di supporto (4).
5. Bloccare il cofano aperto con l'asta di supporto.

⚠ AVVERTENZA

- Aprire il cofano dopo aver spento il motore e fermato il veicolo in piano, con il cambio in posizione P (Parcheggio) e il freno di stazionamento inserito.

- Afferrare l'asta di supporto nell'area avvolta da gomma. Quando il motore è caldo, la gomma eviterà di subire ustioni dovute al calore del metallo.
- L'asta di sostegno deve essere completamente inserita nel foro previsto sul cofano ogni qualvolta si procede a controlli nel vano motore. Questo preverrà la caduta del cofano e possibili lesioni a voi stessi.

Chiusura del cofano



Funzionamento

1. Prima di chiudere il cofano, controllare quanto segue:
 - Tutti i tappi dei bocchettoni di rinforzo presenti nel vano motore devono essere correttamente installati.
 - Guanti, stracci o qualsiasi altro materiale combustibile devono essere rimossi dal vano motore.
2. Abbassare il cofano fino a circa 30 cm (12 pollici) dalla posizione di chiusura e lasciarlo cadere. Assicurarsi che si blocchi in posizione.
3. Verificare che il cofano sia agganciato correttamente.
 - Il cofano non è agganciato correttamente se risulta possibile sollevarlo leggermente.
 - Aprirlo nuovamente e chiuderlo con maggiore forza.

⚠ AVVERTENZA

- Prima di chiudere il cofano, assicurarsi che sia stato rimosso qualsiasi ostacolo dal vano di apertura del cofano. Chiudendo il cofano in presenza di ostruzioni nel vano di apertura del cofano può causare danni alle cose o gravi lesioni alle persone.
- Non dimenticare guanti, stracci o altri materiali infiammabili nel vano motore. Facendolo si potrebbe causare un incendio indotto dal calore.
- Verificare sempre attentamente che il cofano sia saldamente bloccato prima di mettersi alla guida. Se non è agganciato, il cofano potrebbe aprirsi a veicolo in marcia e ostruire completamente la visuale, con il rischio di causare un incidente.
- Non muovere il veicolo con il cofano sollevato. La visuale risulterà ostruita e il cofano potrebbe cadere o riportare danni.

Sportello bocchettone di rifornimento carburante

Apertura dello sportello bocchettone di rifornimento carburante



Funzionamento

1. Spegnerne il motore.
2. Assicurarsi che tutte le porte siano sbloccate.
3. Premere il bordo centrale posteriore dello sportello di rifornimento carburante (1).
4. Per rimuovere il tappo serbatoio carburante (2) ruotandolo in senso antiorario.
5. Posizionare il tappo sullo sportello bocchettone di rifornimento combustibile.

⚠ AVVERTENZA

Prima di effettuare il rifornimento, controllare bene il tipo di carburante da usare per il veicolo.

Utilizzare diesel in un veicolo alimentato a benzina o viceversa, benzina in un veicolo alimentato a diesel, può causare problemi al sistema di alimentazione e danneggiare seriamente il veicolo.

*** NOTA**

- Lo sportello di rifornimento carburante si sbloccherà quando la portiera del conducente è sbloccata.

Per sbloccare lo sportello di rifornimento carburante:

- Premere il pulsante di sblocco porta sulla chiave intelligente.
- Premere il pulsante di sblocco della porta centrale sul rivestimento del bracciolo della porta del conducente.
- Tirare la maniglia interna della porta del conducente verso l'esterno

Lo sportello di rifornimento carburante si bloccherà quando tutte le porte sono bloccate.

Per bloccare lo sportello di rifornimento carburante:

- Premere il pulsante di blocco porta sulla chiave intelligente.
- Premere il pulsante di blocco della porta centrale sul rivestimento del bracciolo della porta del conducente.

* Tutte le porte si bloccano automaticamente quando la velocità del veicolo supera i 15 km/h (9,3 mph). Anche lo sportello di rifornimento carburante viene bloccato quando la velocità del veicolo supera i 15 km/h (9,3 mph).

- Se lo sportello bocchettone di rifornimento combustibile non si apre a causa di una formazione di ghiaccio attorno al medesimo, picchiare o premere lo sportello per rompere il ghiaccio e sbloccare lo sportello. Non far leva sullo sportello. Se necessario, spruzzare un fluido sghiacciante approvato (non usare antigelo per radiatori) attorno allo sportello oppure spostare il veicolo in un posto caldo per far sciogliere il ghiaccio.

Chiusura dello sportello bocchettone di rifornimento carburante

Funzionamento

1. Girare il tappo del serbatoio del carburante (2) in senso orario sino a udire uno scatto.
2. Premere il bordo centrale posteriore per chiudere lo sportello di rifornimento carburante (1).
3. Assicurarsi che tutte le porte e lo sportello di rifornimento carburante siano chiusi.

AVVERTENZA

I combustibili per autotrazione sono materiali infiammabili. Quando si fa rifornimento, attenersi scrupolosamente alle linee guida seguenti. L'omissione dal seguire queste linee guida può causare gravi lesioni personali, gravi ustioni o morte in seguito a incendio o esplosione.

- Leggere e seguire tutte le avvertenze esposte nella stazione di servizio.
- Prima di fare rifornimento di combustibile individuare la posizione della valvola d'intercettazione benzina di emergenza, se disponibile, nella stazione di servizio.
- Prima di toccare l'erogatore del combustibile, occorre eliminare la potenziale elettricità statica toccando una parte metallica del veicolo, purché a distanza di sicurezza da bocchettone di rifornimento combustibile, erogatore o altra sorgente di gas, a mani nude.
- Non usare telefoni cellulari mentre si fa rifornimento. La corrente elettrica e/o le interferenze elettroniche generate dai telefoni cellulari possono potenzialmente infiammare i vapori di combustibile e causare un incendio.

- Non risalire a bordo del veicolo una volta iniziato il rifornimento di combustibile. Potreste generare la formazione di elettricità statica toccando, sfregando o strisciando contro materiali o tessuti in grado di produrre elettricità statica. Una scarica di elettricità statica potrebbe infiammare i vapori di combustibile e causare un incendio. Se si deve risalire a bordo del veicolo, occorre prima eliminare nuovamente ogni rischio di scarica di elettricità statica toccando una parte metallica del veicolo, purché distante da bocchettone di rifornimento combustibile, erogatore o altra sorgente di benzina, a mani nude.
- Durante il rifornimento, spostare sempre la marcia in posizione P (Parcheggio), impostare il freno di stazionamento e posizionare l'interruttore di accensione o il pulsante ENGINE START/STOP (Avvio/Arresto motore) in posizione LOCK/OFF.
- Le scintille prodotte dai componenti elettrici correlati al motore potrebbero infiammare i vapori di carburante e causare un incendio.
- Quando si usa una tanica di carburante approvata, avere cura di appoggiare la tanica a terra prima di effettuare il rifornimento di carburante. Una scarica di elettricità statica dalla tanica potrebbe infiammare i vapori di combustibile e causare un incendio. Una volta iniziato il rifornimento di combustibile, occorre mantenere il contatto tra la propria mano nuda e il veicolo fino a rifornimento ultimato.
- Usare solo taniche per carburante in plastica approvate destinate al trasporto e alla conservazione di benzina.
- Non usare fiammiferi o accendini e non fumare o lasciare una sigaretta accesa a bordo del veicolo quando ci si trova in una stazione di servizio, specie durante il rifornimento di combustibile.
- Non riempire troppo o al limite il serbatoio del veicolo onde evitare il rischio che la benzina trabocchi.
- Se s'innesca un incendio durante il rifornimento, allontanarsi dal veicolo e contattare immediatamente il gestore della stazione di servizio, quindi chiamare i vigili del fuoco. Seguire qualsiasi istruzione per la sicurezza che essi forniscono.
- Se si verifica una fuoriuscita di carburante in pressione, può investire gli indumenti o la pelle esponendovi a un rischio d'incendio e ustioni. Rimuovere sempre con attenzione e lentamente il tappo del carburante. Se il tappo provoca lo sfiato del combustibile si sente un sibilo, attendere il cessare di questa condizione prima di rimuovere completamente il tappo.
- Controllare sempre che il tappo del carburante sia installato saldamente per prevenire zampilli di carburante in caso d'incidente.

ATTENZIONE

Mantenere la porta in posizione di BLOCCO durante il lavaggio del veicolo (ad es. idropulitrice, autolavaggio automatico, ecc.)

NOTA

- Mettere la porta del veicolo in posizione di BLOCCO quando lo sportello del serbatoio del carburante è completamente chiuso, in modo da bloc-

carlo. Se lo sportello del serbatoio non è completamente chiuso, non è possibile chiuderlo a chiave.

- Fare rifornimento attenendosi a quanto indicato nei requisiti del combustibile.
- Non rovesciare combustibile sulle superfici esterne del veicolo. Qualunque tipo di carburante rovesciato sulle superfici verniciate può danneggiare la vernice.
- Se si deve sostituire il tappo bocchettone di rifornimento combustibile, usare esclusivamente un tappo originale Kia o un equivalente specifico per il vostro veicolo. Un tappo bocchettone di rifornimento scorretto può causare seri malfunzionamenti al sistema di alimentazione motore o al sistema di controllo emissioni.
- Non rovesciare combustibile sulle superfici esterne del veicolo. Qualunque tipo di carburante rovesciato sulle superfici verniciate può danneggiare la vernice.
- Al termine del rifornimento, controllare che il tappo di rifornimento sia installato saldamente in modo che non si verifichino fughe di carburante in caso d'incidente.

Tetto apribile panoramico (se in dotazione)

Se il veicolo è equipaggiato con tetto apribile, è possibile far scorrere o inclinare il tetto apribile con l'interruttore tetto apribile ubicato sulla console al padiglione.



Il tetto apribile può essere utilizzato solo quando l'interruttore di accensione o il pulsante di AVVIAMENTO/ARRESTO MOTORE è in posizione ON o START.

Il tetto apribile può essere azionato per circa 3 minuti dopo che l'interruttore di accensione o il pulsante di AVVIAMENTO/ARRESTO MOTORE è stato smistato in posizione ACC o LOCK/OFF. Tuttavia, se la porta anteriore è aperta, il tetto apribile non può entrare in funzione nel suddetto periodo di 3 minuti.

AVVERTENZA

- Non regolare il tetto apribile o il parasole mentre si è alla guida. Ciò potrebbe causare la perdita di controllo e un incidente che potrebbe provocare lesioni o danni materiali.
- Non lasciare il motore acceso e la chiave nel veicolo quando a bordo sono presenti bambini in assenza di un supervisore adulto. Eventuali bambini lasciati senza supervisione di un adulto potrebbero azionare il tetto apribile, il che può provocare lesioni gravi.
- Non sedersi sul tetto del veicolo. Può causare lesioni o danni al veicolo.

*** NOTA**

Non azionare il tetto apribile quando sul veicolo sono installate le barre portapacchi o quando sono presenti bagagli sul tetto.

Parasole elettrico

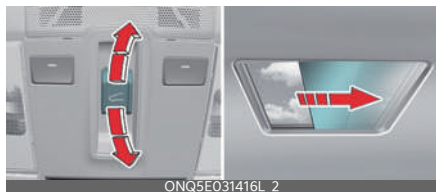

Usare il parasole elettrico per bloccare la luce solare diretta che passa attraverso il vetro del tettuccio.

- Spingere l'interruttore del tettuccio apribile all'indietro fino alla prima posizione di arresto, il parasole elettrico si aprirà automaticamente.
- Spingere l'interruttore del tettuccio apribile in avanti fino alla prima posizione di arresto, il parasole elettrico si chiuderà automaticamente. Tuttavia, se il vetro del tettuccio è aperto, il vetro si chiuderà per primo.

Per bloccare il parasole elettrico in qualsiasi punto, spingere l'interruttore del tetto apribile in qualsiasi direzione.

*** NOTA**

Non tirare o spingere manualmente il parasole elettrico, poiché tale azione può danneggiarlo o provocarne un malfunzionamento.

*** INFORMAZIONI**

La presenza di grinze sul parasole elettrico è normale a causa delle caratteristiche del materiale.

Apertura/chiusura inclinata

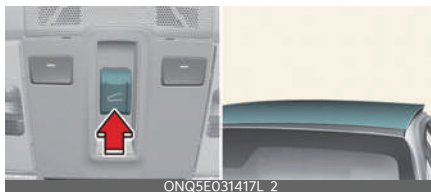

- Spingere l'interruttore del tetto apribile in su; il vetro del tetto apribile s'inclinerà. Tuttavia, se il parasole elettrico è chiuso, il parasole si aprirà per primo.
- Spingere l'interruttore del tetto apribile verso l'alto in avanti, quando il vetro del tetto apribile è inclinato, il vetro del tetto apribile si chiuderà automaticamente.

Per bloccare il movimento del tettuccio in qualsiasi punto, spingere l'interruttore del tettuccio in qualsiasi direzione.

Apertura/chiusura in scorrimento



- Spingere l'interruttore del tetto apribile all'indietro fino alla prima posizione di arresto, il vetro del tetto apribile si aprirà. Tuttavia, se il parasole elettrico è chiuso, questo si aprirà per primo.
- Spingere l'interruttore del tetto apribile in avanti fino alla prima posizione di arresto, il vetro del tetto apribile si chiuderà. Tuttavia, se il vetro del tettuccio è vicino, il parasole elettrico si chiuderà.
- Spingere l'interruttore del tetto apribile in avanti o all'indietro fino alla

seconda posizione di arresto, il parasole elettrico e il vetro del tetto apribile funzionerà automaticamente (funzione di scorrimento automatico). Per bloccare il movimento del tettuccio in qualsiasi punto, spingere l'interruttore del tettuccio in qualsiasi direzione.

Inversione automatica



Se il parasole elettrico o il vetro del tetto apribile rileva un ostacolo durante la chiusura automatica, invertirà la direzione di movimento e si fermerà in una determinata posizione.

La funzione di arretramento automatico potrebbe non funzionare se un oggetto sottile o morbido rimane incastrato tra il parasole elettrico o il vetro del tetto apribile in fase di scorrimento e il telaio del tetto apribile.

AVVERTENZA

- Assicurarsi che la testa, le mani, le braccia o qualsiasi altra parte del corpo o qualunque oggetto siano fuori ingombro prima di azionare il tetto apribile. Parti del corpo o oggetti possono rimanere impigliati causando ferite o danni al veicolo.
- Non usare mai deliberatamente parti del corpo per testare la funzione di inversione automatica. Il parasole elettrico o il vetro del tetto apribile possono invertire la direzione, ma con il rischio di lesioni.

*** NOTA**

- Non mantenere premuto l'interruttore tetto apribile dopo che questo ha raggiunto la posizione di completa apertura, chiusura o inclinazione. Potrebbero verificarsi danni al motore del tetto apribile.
- Operazioni continue come apertura/chiusura a scorrimento, apertura/chiusura inclinata, ecc. possono causare il malfunzionamento del motore o del sistema del tetto apribile.
- Rimuovere regolarmente la polvere accumulata sulla guida del tetto apribile.
- La polvere accumulata tra il tetto apribile e il pannello del tetto può provocare rumori. Aprire il tetto apribile e rimuovere regolarmente la polvere usando un panno pulito.
- Non aprire il tetto apribile quando la temperatura è sotto zero o quando il tetto apribile è coperto da neve o ghiaccio. Il tetto apribile potrebbe non funzionare correttamente e potrebbe rompersi se aperto con la forza.
- Non aprire o guidare con il vetro del tettuccio aperto subito dopo un temporale o il lavaggio del veicolo. L'acqua potrebbe bagnare l'interno del veicolo.
- Non sporgere bagagli dal tetto apribile durante la marcia. Se il veicolo si ferma improvvisamente si possono verificare danni.

AVVERTENZA

Non sporgersi con la testa, le braccia, parti del corpo o oggetti al di fuori del tetto apribile durante la guida. Se il veicolo si ferma improvvisamente potrebbero prodursi delle lesioni.

Resettaggio tetto apribile



In alcune circostanze potrebbe essere necessario eseguire il resettaggio del funzionamento del tetto apribile. Alcuni casi in cui può essere necessario resettare il tetto apribile includono:

- Quando la batteria a 12 V è scollegata o scarica
- Quando il fusibile del tetto apribile viene sostituito
- Se il funzionamento del tetto apribile con un solo tocco AUTO OPEN/ CLOSE non funziona correttamente

Procedura di resettaggio del tetto apribile

1. Si raccomanda di eseguire la procedura di ripristino con il motore del veicolo in funzione. Avviare il veicolo in P (Parcheggio).
2. Assicurarsi che il parasole elettrico e il vetro del tetto apribile siano in posizione completamente chiusa. Se il parasole elettrico e il vetro del tetto apribile sono aperti, spingere l'interruttore in avanti fino a quando il parasole elettrico e il vetro del tetto apribile non sono completamente chiusi.
3. Rilasciare l'interruttore quando il parasole elettrico e il vetro del tetto apribile sono completamente chiusi.
4. Spingere in avanti l'interruttore fino a quando il parasole elettrico e il vetro

del tetto apribile si muovono leggermente. Quindi rilasciare l'interruttore.

5. Premere ancora una volta e tenere premuto l'interruttore del tetto apribile in avanti fino a quando il parasole elettrico e il vetro del tetto apribile si aprono e si chiudono a scorrimento. Non rilasciare l'interruttore fino al completamento dell'operazione.

Se si rilascia l'interruttore durante il funzionamento, ricominciare la procedura dal passo 2.

* INFORMAZIONI

Se il tetto apribile non viene resettato quando la batteria del veicolo è scollegata o scarica o se il fusibile del tetto apribile è bruciato, il tetto apribile potrebbe non funzionare normalmente.

Segnalazione tetto apribile aperto

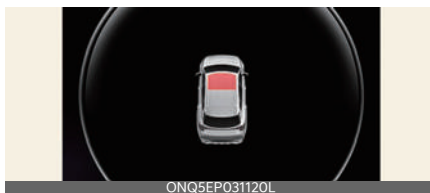

Se il conducente spegne il motore quando il tetto apribile non è completamente chiuso, il segnale acustico di avvertimento si attiverà per vari secondi e sul display LCD del quadro strumenti apparirà il messaggio di tetto apribile aperto.

Chiudere completamente il tetto apribile prima di lasciare il veicolo.

⚠ ATTENZIONE

Verificare che il tetto apribile sia completamente chiuso quando si lascia la vettura incustodita. Se il tetto apribile viene

lasciato aperto, pioggia o neve possono bagnare l'interno del veicolo. Inoltre, lasciare il tetto apribile aperto quando il veicolo è incustodito può invitare al furto.

Volante

Regolazione dell'angolo e dell'altezza del volante

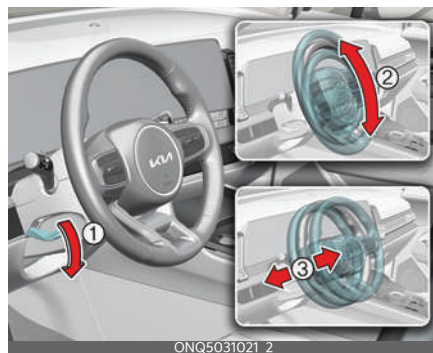

4

Funzionamento

1. Tirare in giù la leva di blocco-rilascio (1).
2. Regolare il volante su angolazione (2) e altezza (3) desiderate.
3. Tirare in su la leva di blocco-rilascio.

* INFORMAZIONI

Avere cura di regolare il volante nella posizione desiderata prima di mettersi alla guida.

⚠ AVVERTENZA

- Non regolare mai la posizione del volante durante la guida. Si potrebbe perdere il controllo della vettura con il rischio di provocare un incidente e mettere a repentaglio la propria incolumità.
- Una volta che si è eseguita la regolazione, spingere su e giù il volante per essere certi che sia bloccato in posizione.
- Quando si regolano l'altezza e l'angolazione del volante, si prega di non

premere e non tirare con forza dal momento che il dispositivo potrebbe danneggiarsi.

⚠ ATTENZIONE

Non premere o tirare con forza il volante durante la regolazione. Il piantone dello sterzo potrebbe danneggiarsi.

*** NOTA**

- Dopo la regolazione, alcune volte la leva di rilascio blocco potrebbe non bloccare il volante.
Questa non è un'anomalia. Ciò si verifica quando s'innestano due ingranaggi. In tal caso, regolare di nuovo il volante e bloccarlo.
- Durante il normale impiego del veicolo, si possono osservare seguenti sintomi:
 - La spia luminosa EPS non s'illumina.
 - Lo sforzo di sterzata è elevato subito dopo l'accensione dell'interruttore di accensione o del pulsante ENGINE START/STOP (Avvio/Arresto motore). Questo è dovuto ad un ciclo diagnostico del sistema EPS. Al termine della diagnosi, la forza necessaria per ruotare il volante torna normale.
 - È possibile che si senta un clic del relè EPS dopo che l'interruttore di accensione o il pulsante ENGINE START/STOP (Avvio/Arresto motore) è stato portato in posizione ON o LOCK.
 - Può essere che si senta il rumore del motorino quando il veicolo è fermo o viaggia a velocità bassa.
 - Quando l'anomalia viene rilevata nel sistema di servosterzo elettrico, a

scopo di prevenzione degli incidenti mortali, le funzioni di assistenza allo sterzo vengono interrotte. A questo punto, la spia del cruscotto si accende o lampeggia e la potenza necessaria per manovrare lo sterzo si spegne. Controllare immediatamente dopo aver spostato il veicolo in una zona sicura.

- Lo sforzo richiesto dallo sterzo aumenta se il volante viene continuamente ruotato quando il veicolo non è in moto. Tuttavia, dopo pochi minuti tornerà nella sua condizione normale.
- Se il sistema servosterzo elettrico non funziona normalmente, s'illuminerà la spia luminosa sul quadro strumenti. Il volante potrebbe diventare difficile da controllare o potrebbe operare in modo anomalo. In tal caso, far ispezionare il sistema da un'officina professionale. Kia consiglia di rivolgersi a un concessionario/centro di assistenza partner autorizzato Kia.
- Quando si aziona il volante con bassa temperatura, potrebbe sorgere un rumore anomalo. Se la temperatura sale, il rumore scomparirà. Si tratta di una condizione normale.
- Se a causa della batteria scarica il veicolo deve essere avviato con i cavi di emergenza, il volante potrebbe non funzionare normalmente. Si tratta di una condizione temporanea e, non appena la ricarica della batteria si stabilizza, il volante tornerà a funzionare normalmente. Prima di mettersi alla guida, muovere il volante a destra e sinistra per verificarne il corretto funzionamento.

Volante termico (se in dotazione)



ONQ5031022

Funzionamento

1. Premere il pulsante per accendere o spegnere il volante riscaldato.
2. Il volante riscaldato torna in posizione OFF ogni volta che il veicolo viene riavviato.

* INFORMAZIONI

Il volante riscaldato controlla automaticamente la temperatura del volante in funzione della temperatura ambiente quando il veicolo è in funzione. Per maggiori dettagli, consultare "Sistema intelligente per il controllo della temperatura (per il sedile del conducente) (se in dotazione)" a pagina 4-95.

⚠ AVVERTENZA

Se il volante diventa troppo caldo, spegnere il sistema. Il volante riscaldato può causare ustioni anche a basse temperature, soprattutto se utilizzato per lunghi periodi di tempo.

⚠ ATTENZIONE

- Non installare alcun tipo di copertura per l'impugnatura del volante, potrebbe compromettere il funzionamento del sistema di riscaldamento del volante.
- Per la pulizia del volante termico non usare solventi organici come diluenti per vernici, benzene, alcool e benzina.

Così facendo si danneggerebbe la superficie del volante.

- Se la superficie del volante è danneggiata da oggetti appuntiti, i componenti del volante termico potrebbero subire danni.

* NOTA

Il volante termico si disattiverà automaticamente dopo 30 minuti circa dalla sua attivazione.

Avvisatore acustico (Clacson)



ONQ5031023

Funzionamento

- Premere l'area circostante il simbolo dell'avvisatore acustico sul volante.

⚠ ATTENZIONE

- Non battere con forza l'avvisatore acustico per azionarlo e non picchiare con il pugno. Non premere l'avvisatore acustico con un oggetto appuntito.
- Per la pulizia del volante, non usare solventi organici come solvente, benzene, alcool e benzina. Così facendo si danneggerebbe il volante.

Specchietti retrovisori

Specchietto retrovisore interno

Regolazione dello specchietto retrovisore con funzione antiabbagliamento (se in dotazione)

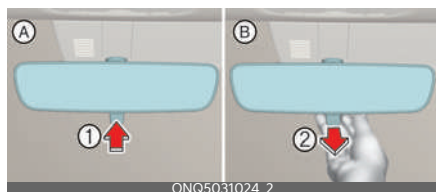

- A: Giorno
- B: Notte

Funzionamento

1. Premere la leva giorno/notte (1) durante il giorno.
2. Tirare la leva giorno/notte (2) per ridurre l'abbagliamento dei fari in condizioni di scarsa illuminazione e di guida notturna.

Retrovisore elettrocromatico (ECM) (se in dotazione)

Il sensore rileva il livello di luce e controlla automaticamente l'abbagliamento dei fari in condizioni di scarsa illuminazione e di guida notturna.

AVVERTENZA

- Non mettere sul sedile posteriore o nel vano bagagli, oggetti che possono ostruire la visibilità attraverso il lunotto.
- Non regolare lo specchietto retrovisore a veicolo in marcia. Ciò potrebbe causare la perdita di controllo e un incidente che potrebbe causare MORTE, DANNI GRAVI o danni alle cose.

- Non modificare lo specchietto retrovisore interno e non installarne uno più grosso. Ciò potrebbe causare lesioni in caso d'incidente o dispiegamento dell'airbag.

Specchietto retrovisore esterno

Regolazione dello specchietto retrovisore esterno

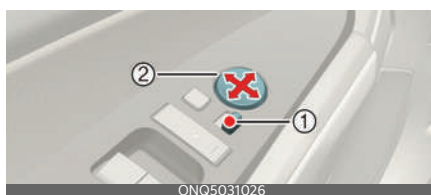

Funzionamento

1. Spostare l'interruttore dello specchietto retrovisore esterno (1) per selezionare il lato sinistro o destro dello specchietto.
2. Regolare il comando di regolazione dello specchio (2) per spostare lo specchio selezionato.

AVVERTENZA

- Lo specchietto retrovisore destro è convesso. Gli oggetti visualizzati nello specchietto sono più vicini di quanto sembrino.
- Usare lo specchietto retrovisore interno o girarsi a guardare dietro per valutare la reale distanza dei veicoli che seguono prima di effettuare un cambio di corsia.
- Non regolare o ripiegare gli specchietti retrovisori esterni a veicolo in marcia. Ciò potrebbe causare la perdita di controllo e un incidente che potrebbe causare MORTE, DANNI GRAVI o danni alle cose.

ATTENZIONE

- Non raschiare il ghiaccio dalla superficie dello specchietto; ciò potrebbe danneggiare la superficie del vetro. Se il movimento dello specchietto è impedito da formazione di ghiaccio, non forzare la regolazione dello specchietto stesso. Per rimuovere il ghiaccio, usare uno spray sghiacciante o una spugna o un panno morbido e acqua decisamente tiepida.
- Se lo specchietto è bloccato dal ghiaccio, non forzarlo per regolarlo. Applicare un liquido scongelante a spruzzo approvato (non usare antigelo per radiatori) per sbloccare il meccanismo congelato oppure spostare il veicolo in un luogo caldo e lasciare sciogliere il ghiaccio.
- Gli specchietti arrestano il proprio movimento una volta che raggiungono la massima angolazione regolabile, tuttavia il motorino rimane in funzione finché l'interruttore resta premuto. Non tenere premuto l'interruttore più del tempo necessario perché si potrebbe danneggiare il motorino.
- Non regolare lo specchietto retrovisore esterno manualmente. Facendolo si potrebbero danneggiare le parti.

Regolazione specchietto retrovisore esterno



Funzionamento

- Afferrare il corpo dello specchietto e ripiegarlo verso il lato posteriore del veicolo.

Tipo elettrico (se in dotazione)



Funzionamento

- Premere il pulsante per piegare o aprire lo specchietto.

Funzione di inversione automatica (se in dotazione)

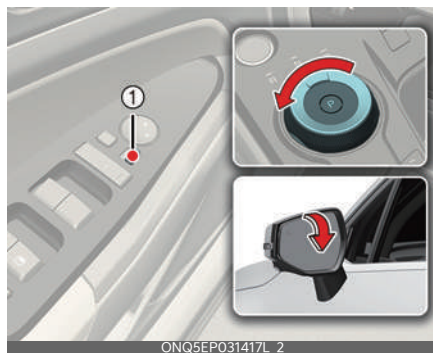

Lo specchietto retrovisore esterno si sposterà verso il basso quando il veicolo è in posizione R (Retromarcia), per facilitare il parcheggio in retromarcia.

Funzionamento

- La posizione dell'interruttore dello specchietto retrovisore esterno (1) determina il movimento dello specchietto:

- L/R: Gli specchietti retrovisori esterni si muoveranno.
- Centro: Gli specchietti retrovisori esterni non si muoveranno.

Impostazione utente della funzione di inversione automatica

Funzionamento

- Spostare in P (Parcheggio).
- Spostare l'interruttore in posizione L o R a seconda dello specchio che si desidera regolare.
- Spostare su R (Retromarcia).
- Regolare lo specchietto.

Azionamento della funzione di inversione automatica

Funzionamento

- Spostare in P (Parcheggio).
- Spostare l'interruttore in posizione L o R a seconda dello specchio che si desidera regolare.
- Spostare su R (Retromarcia).
- Regolare lo specchio più in alto rispetto all'angolazione standard.
- Passare a un'altra posizione di marcia.

AVVERTENZA

- Lo specchietto retrovisore destro è convesso. Gli oggetti visualizzati nello specchietto sono più vicini di quanto sembrino.
- Usare lo specchietto retrovisore interno o girarsi a guardare dietro per valutare la reale distanza dei veicoli che seguono prima di effettuare un cambio di corsia.
- Non regolare o ripiegare gli specchietti retrovisori esterni a veicolo in marcia. Ciò potrebbe causare la per-

dità di controllo e un incidente che potrebbe causare MORTE, DANNI GRAVI o danni alle cose.

ATTENZIONE

- Non raschiare il ghiaccio dalla superficie dello specchietto; ciò potrebbe danneggiare la superficie del vetro. Se il movimento dello specchietto è impedito da formazione di ghiaccio, non forzare la regolazione dello specchietto stesso. Per rimuovere il ghiaccio, usare uno spray sghiacciante o una spugna o un panno morbido e acqua decisamente tiepida.
- Se lo specchietto è bloccato dal ghiaccio, non forzarlo per regolarlo. Applicare un liquido scongelante a spruzzo approvato (non usare antigelo per sistemi di raffreddamento) per sbloccare il meccanismo congelato oppure spostare il veicolo in un luogo caldo e lasciare sciogliere il ghiaccio.
- Gli specchietti arrestano il proprio movimento una volta che raggiungono la massima angolazione regolabile, tuttavia il motorino rimane in funzione finché l'interruttore resta premuto. Non tenere premuto l'interruttore più del tempo necessario perché si potrebbe danneggiare il motorino.
- Non regolare lo specchietto retrovisore esterno manualmente. Facendolo si potrebbero danneggiare le parti.
- Lo specchietto retrovisore esterno di tipo elettrico è operativo anche quando il veicolo è nella posizione OFF. Tuttavia, per prevenire un inutile scaricamento della batteria, non regolare gli specchietti più a lungo di

quanto necessario quando il veicolo non è in marcia.

- Non chiudere manualmente gli specchietti retrovisori esterni di tipo elettrico. Ciò potrebbe causare danni al motorino.
 - Si consiglia di seguire le procedure in modo ordinato per modificare o inizializzare le impostazioni dell'utente per l'inversione automatica. Se si passa alla fase successiva prima di completare quella precedente, l'angolo modificato potrebbe non essere corretto o l'inizializzazione potrebbe non funzionare correttamente
-

Quadro strumenti

Tipo A



Tipo B



1. Tachimetro

- km/h, MPH
- La velocità del veicolo in chilometri orari (km/h) o miglia orarie (mph).

2. Contagiri

- Indica il numero approssimativo di giri che il motore compie in un minuto (giri/min).

3. Indicatore temperatura liquido refrigerante motore

- Indica la temperatura del liquido refrigerante del motore.

4. Indicatore livello carburante

- Indica approssimativamente la quantità di carburante presente nel serbatoio.

5. Contachilometri

- Indica la percorrenza totale del veicolo.

6. Autonomia residua

- Indica l'autonomia del veicolo in base alla quantità di carburante rimanente nel serbatoio.

7. Indicatore posizione cambio (se in dotazione)

- Indica la marcia selezionata.

Indicatore posizione cambio automatico (se in dotazione)



Questo indicatore indica quale marcia di trasmissione automatica è selezionata.

- Parcheggio: P
- Retromarcia: R
- Folle: N
- Marcia avanti: D

Modalità cambio manuale

- Aumentare la marcia: ▲2, ▲3, ▲4, ▲5, ▲6
- Diminuire la marcia: ▼1, ▼2, ▼3, ▼4, ▼5

*: se in dotazione

Indicatore posizione cambio automatico in modo manuale (se in dotazione)

Nella modalità cambio manuale, questo indicatore segnala la marcia da selezionare durante la guida per risparmiare carburante.



- Aumentare la marcia: ▲2, ▲3, ▲4, ▲5, ▲6
- Diminuire la marcia: ▼1, ▼2, ▼3, ▼4, ▼5

*: se in dotazione

Per esempio

- ▲3: Indica che è necessario passare alla 3ª (attualmente la leva di cambio è in 2ª o in 1ª).
- ▼3: Indica che è necessario scalare in 3ª (attualmente la leva di cambio è in 4ª, in 5ª o in 6ª).

Se il sistema non funziona correttamente, l'indicatore non viene visualizzato.

4

Indicatore posizione cambio manuale (se in dotazione)

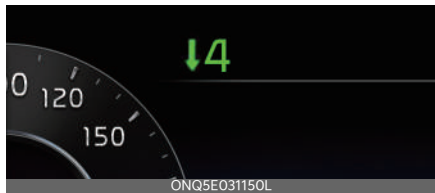

Questo indicatore segnala la marcia da selezionare durante la guida per risparmiare carburante.

- Passaggio a marcia superiore: ▲2, ▲3, ▲4, ▲5, ▲6
- Passaggio alla marcia inferiore: ▼1, ▼2, ▼3, ▼4, ▼5

Per esempio

- ▲3: Indica che è necessario passare alla 3ª (attualmente la leva di cambio è in 2ª o in 1ª).
- ▼3: Indica che è necessario scalare in 3ª (attualmente la leva di cambio è in 4ª, in 5ª o in 6ª).

Se il sistema non funziona correttamente, l'indicatore non viene visualizzato.

Cambio manuale intelligente (se in dotazione)

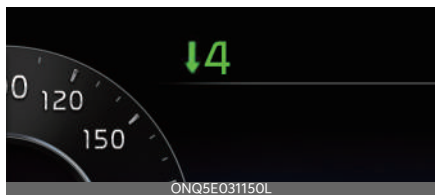

Questo indicatore visualizza quale leva del cambio manuale intelligente viene selezionata.

- Parcheggio: P
- Retromarcia: R
- Folle: N

- Marcia avanti: D
- Modo manuale: 1, 2, 3, 4, 5, 6

Indicatore cambio a doppia frizione (se in dotazione)

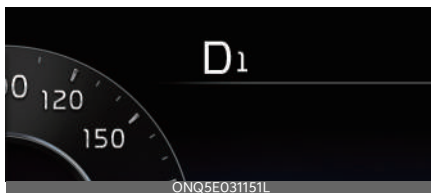

Questo indicatore visualizza la posizione nella quale si trova la leva del cambio.

- Parcheggio: P
- Retromarcia: R
- Folle: N
- Marcia: Marcia: D₁, D₂, D₃, D₄, D₅, D₆, D₇
- Modo manuale: S₁, S₂, S₃, S₄, S₅, S₆, S₇

8. Indicatore temperatura esterna

- Indica l'attuale temperatura esterna dell'aria.

9. Spie e indicatori luminosi

- Consultare "Spie e indicatori luminosi" a pagina 4-65.

⚠ AVVERTENZA

- Mai rimuovere il tappo del serbatoio del liquido di raffreddamento del motore quando il motore è caldo. Il refrigerante del motore è sotto pressione e potrebbe causare gravi lesioni. Attendere che il motore sia freddo prima di aggiungere liquido refrigerante nel serbatoio.
- L'esaurimento di carburante potrebbe esporre gli occupanti del veicolo a pericoli. Quando si accende la spia di

riserva carburante () o la lancetta dell'indicatore di livello carburante si avvicina al livello "E ("O")", è necessario fermarsi e fare rifornimento il prima possibile.

ATTENZIONE

- Per i cluster di tipo LCD (tipo B), le informazioni vengono visualizzate dopo aver ottenuto informazioni da un fornitore di informazioni meteorologiche via GPS. A seconda delle condizioni di ricezione GPS, le informazioni possono essere diverse da quelle del tempo in corso nella propria zona. Se non si ricevono informazioni via GPS (ad es. non abbonati al servizio Kia Connect), il meteo e l'ora vengono visualizzati come "sole" e "notte" sul quadro strumenti.
- Prestare attenzione durante la guida perché gli effetti di animazione a tema dinamico possono distrarre il conducente e portare a incidenti imprevisti.
- Non portare il motore nella zona rossa del contagiri. Ciò potrebbe causare seri danni al motore.
- Se l'indice dello strumento supera il campo normale in direzione "H" ("130"), significa che il motore si sta surriscaldando e si potrebbe danneggiare. Non continuare a viaggiare con un motore surriscaldato. Se il veicolo si surriscalda, fare riferimento a "Se il motore si surriscalda" a pagina 7-7.

* NOTA

- La capacità del serbatoio del carburante è data in "Lubrificanti raccomandati e capacità" a pagina 9-7.
- L'indicatore del livello carburante dispone di una spia di riserva () che si accende quando il serbatoio è quasi vuoto.
- In pendenza o in curva, l'indice dell'indicatore di livello carburante potrebbe oscillare oppure si potrebbe accendere prematuramente la spia luminosa della riserva per effetto dello spostamento del carburante nel serbatoio.
- Se il veicolo non è in piano, oppure se la batteria è stata scollegata, l'indicazione dell'Autonomia residua' può non risultare corretta.
- Trattandosi di una stima, l'autonomia residua potrebbe variare rispetto ai chilometri effettivamente percorribili.
- Il computer di viaggio potrebbe non registrare un rifornimento di combustibile se la quantità di combustibile aggiunta nel veicolo è inferiore a 6 litri (1,6 galloni).
- Il consumo di carburante e l'autonomia residua possono variare significativamente in base alle condizioni operative, allo stile di guida, nonché alla condizione del veicolo.
- Utilizzare un panno morbido in microfibra per rimuovere con delicatezza le impronte digitali dallo schermo.

Display LCD



- 1 : Pulsante MODE per cambiare i modi
- 2 : Interruttore MOVE per cambiare le voci
- 3 : Pulsante SELECT/RESET per impostare o resettare la voce selezionata

Modalità display LCD

Modalità						
	Assistenza alla guida	Computer di viaggio	Svolta per svolta (TBT - Turn By Turn)*	Impostaz. Utente	Informazioni	Avvertenza generale
^ v SU/ GIÙ	Assistenza anti collisione anteriore Assistenza mantenimento corsia Assistenza anti collisione punti ciechi* Modalità SCC* Assistenza centraggio corsia	Informazioni sulla guida	Guida Percorso	Assistenza conduttore*	Distribuzione forza trasmissione (4WD)*	La Modalità di Avvertenza Generale visualizza messaggi riguardanti il veicolo quando uno o più sistemi non funzionano in modo normale.
	Avviso attenzione guidatore					
	Assistente limite di velocità intelligente	Informazioni raccolte		Luci*	Livello Urea*	
		Tachimetro digitale*		Porta*		
				Comodità*		
		Unità				
			Lingua			
			Reset			

* : se in dotazione

Consumo carburante

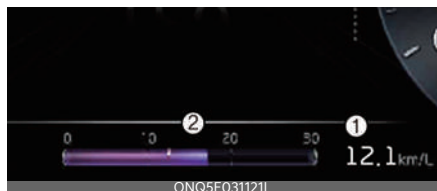

- 1 Consumo carburante medio
- 2 Consumo carburante istantaneo

1. Consumo carburante medio

Il consumo carbur. medio si calcola in base alla distanza di guida totale e al consumo di carburante dall'ultimo reset del consumo carbur. medio.

- **All'avviamento del veicolo:** Le informazioni si ripristinano automaticamente all'apertura dello sportello conducente dopo lo spegnimento del motore o dopo circa 3 minuti dallo spegnimento del motore.
- **Dopo il rifornimento:** Dopo aver rifornito più di 6 litri (1,5 galloni) e percorso più di 1 km/h (1 mph), il veicolo ritorna automaticamente alle impostazioni predefinite.
- **Manuale:** Premere e tenere premuto il pulsante OK sullo sterzo quando viene visualizzato il consumo di carburante medio.

2. Consumo carburante istantaneo

Visualizza il consumo istantaneo di carburante negli ultimi secondi quando la velocità del veicolo supera 10 km/h (6 mph).

* INFORMAZIONI

Queste informazioni vengono sempre mostrate nella parte bassa centrale del quadro strumenti LCD completo (tipo B).

Modalità assistenza alla guida

Questo modo visualizza lo stato di:

- Assistenza anti collisione anteriore
- Assistenza mantenimento corsia
- Assistenza anti collisione punti ciechi
- Modalità SCC
- Assistenza centraggio corsia
- Avviso attenzione guidatore
- Assistente limite di velocità intelligente

Modalità computer di viaggio

* È possibile modificare gli elementi nel seguente ordine.

Drive info (Info guida)



A: Drive info (Info guida)

- 1 Distanza percorsa accumulata
- 2 Efficienza carburante media
- 3 Tempo totale di guida

Informazioni dopo un ciclo di accensione.

La schermata Info di guida si resetta quando la portiera del conducente viene aperta dopo aver spento il veicolo o quando il veicolo viene acceso dopo 3 minuti.

Per resettare manualmente le informazioni, premere e tenere premuto il pulsante OK sul volante mentre vengono visualizzate le informazioni di guida.

Dal rifornimento



A: Dal rifornimento

- 1 Distanza percorsa accumulata
- 2 Efficienza carburante media
- 3 Tempo totale di guida

Informazioni dopo il rifornimento.

Per resettare manualmente le informazioni, premere e tenere premuto il pulsante OK sul volante mentre vengono visualizzate le informazioni **Dal rifornimento**.

Informazioni raccolte

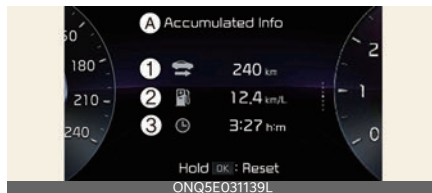
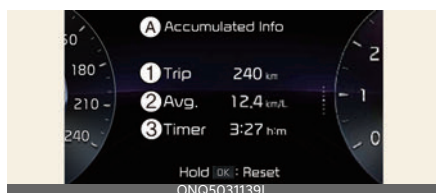

A: Informazioni raccolte

- 1 Distanza percorsa accumulata
- 2 Efficienza carburante media
- 3 Tempo totale di guida

Le informazioni vengono raccolte a partire dall'ultimo reset.

Per resettare manualmente le informazioni, premere e tenere premuto il pulsante OK sul volante mentre vengono visualizzate le **Informazioni raccolte**.

* NOTA

- Il consumo medio di combustibile non viene visualizzato, per poterlo calcolare con maggiore precisione, se il veicolo non è in marcia da più di 10 secondi o 50 metri (0,03 miglia) dal momento in cui il veicolo è in posizione ON.
- Il consumo di carburante è calcolato da dopo che il veicolo ha percorso almeno 300 metri.
- Se il motore è acceso, anche se il veicolo non è in movimento, le informazioni vengono raggruppate.

ARRESTO AUTOMATICO (se in dotazione)

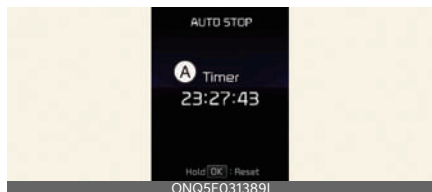

A: Timer

Il display AUTO STOP mostra il tempo trascorso di arresto del motore dal sistema di arresto e avviamento automatico (ISG).

Se l'ISG non funziona, viene visualizzato il motivo del mancato funzionamento (se in dotazione).

Per maggiori dettagli, consultare "Sistema di arresto/avvio automatico (ISG) (se in dotazione)" a pagina 6-35.

Tachimetro digitale

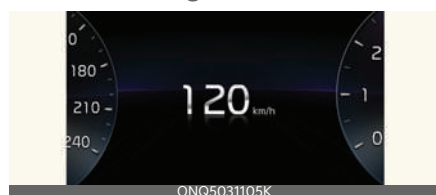

Indica la velocità del veicolo.

Distribuzione forza trasmissione (AWD) (se in dotazione)



Lo stato di distribuzione della forza motrice delle ruote anteriori e posteriori viene visualizzato.

Per maggiori dettagli, consultare "Sistema di trazione integrale (AWD) (se in dotazione)" a pagina 6-58.

Indicatore livello urea (se in dotazione)

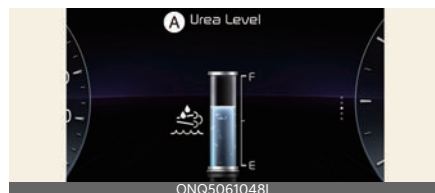

A: Livello Urea

Questo modo mostra la quantità di soluzione urea rimanente nel serbatoio dell'urea.

Flusso energia (per i veicoli Mild hybrid) (se in dotazione)

Il sistema mild hybrid informa il conducente riguardo flusso energia in diverse modalità operative.

Arresto veicolo



A: Flusso energia

Assistenza alimentazione



A: Flusso energia

Generazione da motore/rigenerazione



A: Flusso energia

Modalità svolta per svolta (TBT - Turn by turn) ↗

Questo modo visualizza lo stato della navigazione.

Modo Informazioni ⓘ

Pressione pneumatici



A: Bassa pressione dei pneumatici

Informazioni relative alla pressione degli pneumatici.

Consultare "Indicatore di malfunzionamento del sistema di monitoraggio della pressione degli pneumatici (TPMS)" a pagina 7-11.

Modalità di avvertenza generale

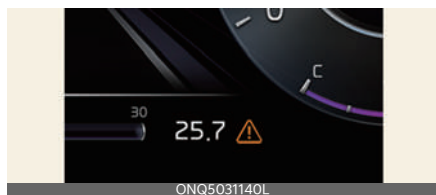

Questa modalità vi informa delle seguenti situazioni:

- Malfunzionamento del sistema di assistenza al conducente, limitazione o blocco del radar/telecamera
- Malfunzionamento della luce faretto LED
- Malfunzionamento della lampadina
- Problema TPMS, bassa pressione degli pneumatici, ecc.

A questo punto, appare la spia luminosa di avvertenza generale (⚠). Se la situazione di allarme viene risolta, la spia luminosa di avvertenza generale si spegne e l'icona di Avvertenza Generale sparisce.

Intervallo di manutenzione

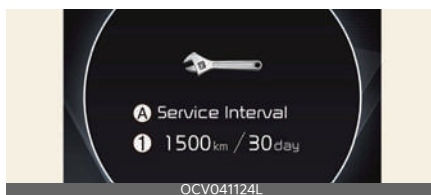

A: Intervalli manutenzione

1 Pianificazione dell'intervallo di manutenzione

Questo modo calcola e visualizza il piano di manutenzione programmata in base ai chilometri o ai giorni.

Per reimpostare l'intervallo di manutenzione, selezionare **Quadro strumenti** → **Intervalli servizio** → **Reimposta** dal menu Impostazioni.

*** NOTA**

- Se il chilometraggio o il tempo residuo arrivano rispettivamente a 1.500 km (900 miglia) o 30 giorni, viene visualizzato il messaggio **Scadenza di manutenzione** per svariati secondi ogni volta che si imposta il veicolo nella posizione ON.

- Se non viene rispettato l'intervallo di manutenzione del veicolo inserito in precedenza, viene visualizzato il messaggio **Necessaria manutenzione** per svariati secondi ogni volta che si imposta il veicolo nella posizione ON.
- L'indicazione del chilometraggio potrebbe non essere corretta se si verifica una delle seguenti condizioni.
 - Cavo della batteria scollegato.
 - La batteria è scarica.

Modalità impostazioni utente

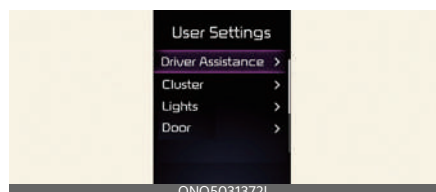

In questa modalità si possono cambiare le impostazioni di quadro strumenti, porte, luci e così via.

* Le informazioni fornite possono differire a seconda delle funzioni applicabili sul veicolo.

1. Assistenza conducente (se in dotazione)

Voci	Spiegazione
Comfort di guida	<ul style="list-style-type: none"> • Assistenza alla guida in autostrada • Modifica della velocità automatica in autostrada
Limite di velocità	<ul style="list-style-type: none"> • Offset del limite di velocità • Assistente limite di velocità/Avviso assistente di velocità/Spento
Temporizzazione avviso	<ul style="list-style-type: none"> • Standard/In ritardo
Volume avviso	<ul style="list-style-type: none"> • Alto/Medio/Basso/Spento
Avvertimento tattile	<ul style="list-style-type: none"> • Attivazione/Disattivazione
Avviso attenzione guidatore	<ul style="list-style-type: none"> • Avviso di partenza del veicolo che precede • Avviso guida disattenta

Voci	Spiegazione
Sicurezza anteriore	<ul style="list-style-type: none"> • Assistenza attiva/Solo avviso/Disattivato
Sicurezza corsia	<ul style="list-style-type: none"> • Assistenza/Solo avviso/Off
Sicurezza punti ciechi	<ul style="list-style-type: none"> • SEW (Avviso uscita di sicurezza) • Assistenza attiva/Solo avviso/Disattivato
Sicurezza durante il Parcheggio	<ul style="list-style-type: none"> • Sistema monitor panoramico automatico acceso • Avvertenza di distanza parcheggio automatica attiva • Sicurezza traffico di attraversamento posteriore • Assistenza posteriore attiva/Solo avviso posteriore/Spento

2. Quadro strumenti (se in dotazione)

Voci	Spiegazione
Selezione tema	<ul style="list-style-type: none"> • Tema A/Tema B/Tema C/Dinamico
Visualizza schermate tergicristalli/luci	Attivato
Segnali stradali	Attivato
Avviso strada ghiacciata	Attivato
Volume della guida vocale del quadro strumenti	<ul style="list-style-type: none"> • Livello 0~3
Melodia di benvenuto	Attivato

3. Luci (se in dotazione)

Voci	Spiegazione
Illuminazione	<ul style="list-style-type: none"> • Livello 1~20
Luce svolta One-touch	<ul style="list-style-type: none"> • Lampeggi off/3/5/7
Intensità ambiente	<ul style="list-style-type: none"> • Off/1/2/3/4
Colore luce ambiente	8 colori
Luci escort	Attivato
Indicatore di assistenza luci abbaglianti	Attivato

4. Porta (se in dotazione)

Voci	Spiegazione
Blocco automatico	<ul style="list-style-type: none"> Abilita al cambio/Abilita alla velocità/Off
Sblocco automatico	<ul style="list-style-type: none"> Sul cambio in P/A veicolo spento/ Senza chiave (se in dotazione)/Off
Portellone elettrico	Attivato
Velocità di apertura del portellone elettrico	<ul style="list-style-type: none"> Veloce/Normale
Altezza di apertura del portellone elettrico	<ul style="list-style-type: none"> Apertura completa/Livello 3/ Livello 2/Livello 1/Impostazione altezza utente
Portellone intelligente	Attivato
Telecomando finestrini (se in dotazione)	Attivato

* INFORMAZIONI

• Blocco automatico

- **Abilitazione da leva del cambio:** Tutte le porte verranno bloccate automaticamente se la leva del cambio viene spostata dalla posizione P (Parcheggio) alla posizione R (Retromarcia), N (Folle) o D (Marcia avanti). (Attivato con il veicolo in posizione ON)
- **Abilitazione da velocità:** Tutte le porte vengono bloccate automaticamente quando la velocità del veicolo supera i 15 km/h (9 mph).

• Sblocco automatico

- **Al cambio in P:** Tutte le porte vengono automaticamente sbloccate se la leva del cambio viene portata in posizione P (Parcheggio). (Con il motore acceso, si attiva).
- **Chiave spegnimento veicolo rimossa (se in dotazione):** Tutte le porte verranno sbloccate automaticamente quando la chiave di accensione viene rimossa dall'interruttore di accensione o il pulsante ENGINE START/STOP (Avvio/

Arresto motore) viene impostato nella posizione OFF.

5. Accessori (se in dotazione)

Voci	Spiegazione
Accesso al sedile agevolato	<ul style="list-style-type: none"> Spento/Normale/Prolungato
Allarme passeggeri dietro	Attivato
Intervallo di manutenzione	<ul style="list-style-type: none"> Abilita intervallo di manutenzione Intervallo di regolazione Reset
Sistema di carica wireless	Attivato
Tergilunotto automatico (in R)	Attivato

6. Unità

Voci	Spiegazione
Unità tachimetro	<ul style="list-style-type: none"> km/h, MPH
Unità di temperatura	<ul style="list-style-type: none"> °C, °F
Unità consumo carburante	<ul style="list-style-type: none"> km/L, L/100km
Unità di pressione pneumatici	<ul style="list-style-type: none"> psi/kPa/bar

7. Lingua

Voci	Spiegazione
Lingua	Attivato

8. Reset

Voci	Spiegazione
Reset	Reset



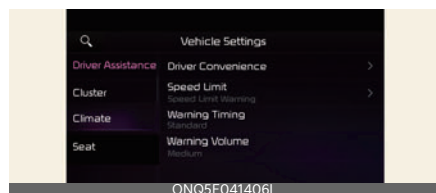

Impostazioni Assistenza conducente (Sistema infotainment) (se in dotazione)

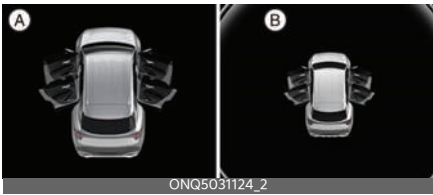

Selezionare **Impostazioni** → **Veicolo** → **Assistenza conducente** nella schermata del sistema infotainment per impostare la funzione Assistenza conducente.

- **Assistenza conducente**
 - Limite di velocità
 - Temporizzazione avviso
 - Volume avviso
 - Avvertimento tattile
 - DAW (Avviso attenzione guidatore)
 - Sicurezza anteriore
 - Sicurezza corsia
 - Sicurezza punti ciechi
 - Sicurezza durante il Parcheggio

Messaggi sul display LCD

Display LCD	Contenuti mostrati
 <p>ONQ5031124_2</p>	<p>A: Quadro strumenti di tipo A B: Quadro strumenti di tipo B Porta, cofano, portellone, tetto apribile aperti</p>
 <p>OCV041126L</p>	<p>A: Bassa pressione dei pneumatici Display di avviso bassa pressione pneumatici</p>
 <p>ONQ5041286L</p>	<ul style="list-style-type: none"> A: Luci 1: 2: 3: AUTO 4: OFF (O)
 <p>ONQ5041287L</p>	<ul style="list-style-type: none"> A: Tergiparabrezza 1: OFF (O) 2: AUTO 3: LO (1) 4: HI (2)
Basso livello liquido lavavetri	Il livello del fluido lavacrystalini nel serbatoio è quasi vuoto.
Surriscaldamento del motore	La temperatura del liquido refrigerante motore è superiore a 120 °C (248 °F).
Batteria chiave scarica (per sistema chiave intelligente)	La batteria della chiave intelligente è scarica
La chiave non è nel veicolo (per il sistema con chiave intelligente)	La chiave intelligente non è nel veicolo quando si preme il pulsante ENGINE START/STOP (Avvio/Arresto motore)
Avviso strada ghiacciata	La temperatura segnata dall'indicatore temperatura esterna è inferiore a circa 4 °C (40 °F).
Chiave non rilevata (per il sistema con chiave intelligente)	La chiave intelligente non è rilevata quando si preme il pulsante ENGINE START/STOP (Avvio/Arresto motore)
Cambiare in P o N per avviare il motore (per il sistema con chiave intelligente)	Avviamento del veicolo con il cambio non in posizione P (Parcheggio) o N (Folle)
Premere pedale del freno per avviare il veicolo (per il sistema con chiave intelligente)	Il pulsante ENGINE START/STOP (Avvio/Arresto motore) commuta nella posizione ACC due volte premendo ripetutamente il pulsante senza schiacciare il pedale del freno

Display LCD	Contenuti mostrati
Scaricamento batteria dovuto a dispositivi elettrici esterni	L'auto-scaricamento della batteria dovuto alla sovracorrente che è generata da dispositivi elettrici non autorizzati
Controllare ECS	Il sistema Sospensioni a controllo elettronico (ECS) non funziona correttamente o viene utilizzato in modo scorretto.
Premere nuovamente il pulsante START (avviamento) (per il sistema con chiave intelligente)	Il pulsante ENGINE START/STOP (Avvio/Arresto motore) non può essere utilizzato a causa di un problema con il sistema del pulsante ENGINE START/STOP (Avvio/Arresto motore)
Premere il pulsante START con la chiave (per il sistema con chiave intelligente)	Il pulsante ENGINE START/STOP (Avvio/Arresto motore) viene premuto mentre è visualizzato il messaggio di avvertenza "Chiave non rilevata"
Controllare il sistema BCW	Problema con l'Avviso di collisione angolo morto (BCW)
Controllare il sistema 48V	Quando si verifica un problema relativo al sistema di controllo mild hybrid

*** INFORMAZIONI**

- Se non ci sono problemi con il funzionamento e i messaggi di cui sopra sono costantemente visualizzati, far ispezionare il veicolo da un'officina professionale. Kia consiglia di contattare un concessionario/centro di assistenza partner autorizzato Kia.
- **Avviso strada ghiacciata**
Quando si verificano le condizioni indicate di seguito, la spia luminosa (che include l'indicatore temperatura esterna) lampeggia 5 volte e poi s'illumina, mentre la spia acustica suona una volta.
- **Scaricamento batteria dovuto a dispositivi elettrici esterni**

Il veicolo può rilevare l'auto-scaricamento della batteria dovuto alla sovracorrente generata da dispositivi elettrici non autorizzati, per esempio la telecamera del cruscotto (dash cam) durante le manovre di parcheggio.

Se la segnalazione continua anche dopo la rimozione dei dispositivi elettrici esterni, il veicolo deve essere ispezionato da un'officina professionale. Kia consiglia di contattare un

concessionario/centro di assistenza partner autorizzato Kia.

- **Press START button again (Premere nuovamente il pulsante START con la chiave)**
 - È possibile avviare il motore premendo di nuovo il pulsante ENGINE START/STOP (Avvio/Arresto motore).
 - Se il messaggio viene mostrato ogniqualvolta si preme il pulsante ENGINE START/STOP (Avvio/Arresto motore), far ispezionare il veicolo da un'officina professionale. Kia consiglia di rivolgersi a un concessionario/centro di assistenza partner autorizzato Kia.

*** NOTA**

- Se nel quadro strumenti viene visualizzato l'avviso, il messaggio Info guida potrebbe non essere visualizzato.
- Per impostare il timer di carica e/o il timer climatizzatore, fare riferimento al manuale del sistema di navigazione fornito separatamente per informazioni dettagliate.
- Se l'avviso di strada ghiacciata si accende a veicolo in marcia, bisogna usare maggiore prudenza nella guida

ed evitare eccessi di velocità, rapide accelerazioni, improvvise frenate, brusche sterzate, ecc.

- Quando è presente un malfunzionamento nel controllo elettronico di stabilità (ESC), il messaggio spia sospensioni a controllo elettronico (ECS) si potrebbe illuminare, così come l'indicatore luminoso controllo elettronico di stabilità (indicatore luminoso ESC).

Impostazioni veicolo (Sistema infotainment) (se in dotazione)

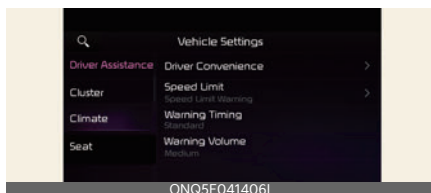

1. Premere il pulsante **Impostazioni** sull'unità principale del sistema infotainment.
2. Selezionare **Veicolo** e modificare l'impostazione delle funzioni.

Le impostazioni del veicolo nel sistema di infotainment forniscono all'utente opzioni per una varietà di impostazioni, tra cui le funzioni di blocco/sblocco delle portiere, le funzioni di comodità, le impostazioni assistenza conducente, ecc.

- **Impostazioni veicolo**
 - Assistenza conducente
 - Quadro strumenti
 - Clima
 - Sedile
 - Luci
 - Porta
 - Comodità

AVVERTENZA

Non utilizzare le **Impostazioni veicolo** durante la guida. Ciò può causare distrazione e provocare un incidente.













*** NOTA**

Le informazioni fornite potrebbero differire a seconda di quali funzionalità sono applicabili al vostro veicolo.

Spie e indicatori luminosi

Una volta impostato il veicolo sulla posizione ON, i simboli mostrati di seguito si accendono. Se questi simboli rimangono accesi o non funzionano correttamente, raccomandiamo di far controllare il veicolo da un concessionario/partner autorizzato Kia.

Simbolo	Tempo	Note
	6 secondi	La spia dell'airbag si accende per circa 6 secondi e quindi si spegne.
	Continuo	<ul style="list-style-type: none"> Si è verificato un malfunzionamento con il funzionamento dell'airbag del sistema di ritenuta di sicurezza (SRS).
	Continuo	La spia della cintura di sicurezza avverte il conducente che la cintura di sicurezza non è allacciata. Consultare "Cinture di sicurezza" a pagina 3-13.
	3 secondi	La spia del freno di stazionamento e del liquido dei freni si accende per circa 3 secondi, poi si spegne.
	Continuo	<ul style="list-style-type: none"> Quando il freno di stazionamento è inserito. Quando il livello del fluido dei freni nel serbatoio è basso.
	3 secondi	La spia dell'ABS rimane accesa per circa 3 secondi e quindi si spegne.
	Continuo	<ul style="list-style-type: none"> Quando è presente un malfunzionamento nel sistema ABS.
 	Continuo	La spia del sistema di distribuzione elettronica della forza frenante (EBD) si accende quando si verifica un problema con il sistema di distribuzione elettronica della forza frenante.
	3 secondi	La spia del servosterzo elettrico (EPS) si accende per circa 3 secondi e quindi si spegne.
	Continuo	<ul style="list-style-type: none"> Ogni volta che si verifica un malfunzionamento del servosterzo elettrico.
	3 secondi	La spia di avvertimento del sistema di ricarica si accende per circa 3 secondi e quindi si spegne.
	Continuo	<ul style="list-style-type: none"> In caso sia presente un malfunzionamento nell'alternatore o nel sistema di carica elettrica.
	Continuo	La spia di avvertimento principale si accende quando si verifica un malfunzionamento in varie funzioni del veicolo. Per identificare i dettagli della spia, fare riferimento al messaggio di avviso sul display LCD.
	3 secondi	La spia di malfunzionamento dell'indicatore (MIL) si illumina per circa 3 secondi e poi si spegne.
	Continuo	<ul style="list-style-type: none"> Ogni volta che si verifica un malfunzionamento del sistema di controllo delle emissioni o del motore o del gruppo propulsore del veicolo.
	Continuo	La spia di avvertimento della pressione dell'olio motore si illumina fino all'avvio del motore. <ul style="list-style-type: none"> Quando la pressione olio motore è bassa.
	Continuo	<ul style="list-style-type: none"> Quando il serbatoio del carburante è quasi vuoto.
	Continuo	<ul style="list-style-type: none"> Quando è presente un malfunzionamento nel sistema filtro antiparticolato diesel (DPF)/filtro antiparticolato benzina (GPF)
	Continuo	<ul style="list-style-type: none"> Quando il serbatoio della soluzione di urea è quasi vuoto.
	Continuo	<ul style="list-style-type: none"> Quando il motore viene pre-riscaldato. Il motore può essere avviato dopo lo spegnimento dell'indicatore luminoso.
	3 secondi	La spia del filtro carburante si accende per circa 3 secondi e quindi si spegne. (Per motore diesel)
	Continuo	<ul style="list-style-type: none"> Quando l'acqua si è accumulata all'interno del filtro del carburante.
	5 secondi	La spia di stop automatico si illumina per circa 5 secondi e poi si spegne. (Per motore diesel)
	Continuo	<ul style="list-style-type: none"> Quando il motore entra in modalità Arresto automatico del sistema ISG (Sistema di arresto e avviamento automatico).
	3 secondi	La spia del Freno di stazionamento elettronico EPB si accende per circa 3 secondi e quindi si spegne.
Freno di stazionamento elettronico (EPB)	Continuo	<ul style="list-style-type: none"> Ogni volta che si verifica un malfunzionamento del Freno di stazionamento elettronico EPB

Simbolo	Tempo	Note
	3 secondi	La spia per la bassa pressione degli pneumatici rimane accesa per circa 3 secondi e quindi si spegne.
	Continuo	<ul style="list-style-type: none"> Quando uno o più pneumatici hanno un gonfiaggio decisamente insufficiente.
	Lampeggiante	<ul style="list-style-type: none"> Quando il TPMS non funziona. Consultare "Indicatore di malfunzionamento del sistema di monitoraggio della pressione degli pneumatici (TPMS)" a pagina 7-11.
	3 secondi	La spia sicurezza anteriore si accende per circa 3 secondi e poi si spegne.
	Continuo	<ul style="list-style-type: none"> Ogni volta che si verifica un malfunzionamento dell'FCA (Assistenza anti collisione anteriore). Consultare "Assistenza anti collisione anteriore (FCA) (Solo telecamera per la visione anteriore) (se in dotazione)" a pagina 6-64 o "Assistenza anti collisione anteriore (FCA) (Sensore a fusione) (se in dotazione)" a pagina 6-74.
	Continuo	L'indicatore luminoso di sicurezza in carreggiata si accende: <ul style="list-style-type: none"> Verde: Quando sono soddisfatte le condizioni operative dell'Assistenza mantenimento corsia. Grigio: Quando non sono soddisfatte le condizioni operative dell'Assistenza mantenimento corsia. Giallo: Ogni volta che si verifica un malfunzionamento con LKA (Assistenza mantenimento corsia). Consultare "Assistenza mantenimento corsia (LKA) (se in dotazione)" a pagina 6-86.
	Continuo	La spia dell'indicatore dell'Assistenza al centraggio della corsia si accende: <ul style="list-style-type: none"> Verde: Quando l'assistenza al centraggio della corsia è attivato. Grigio: Quando non sono soddisfatte le condizioni operative dell'Assistenza al centraggio della corsia. Consultare "Assistenza centraggio corsia (LFA) (se in dotazione)" a pagina 6-154.
	Continuo	Quando viene attivata la modalità blocco 4WD. Consultare "Sistema di trazione integrale (AWD) (se in dotazione)" a pagina 6-58.
	3 secondi	La spia per i fari LED si accende per circa 3 secondi e quindi si spegne.
	Continuo	<ul style="list-style-type: none"> Quando è presente un malfunzionamento nel sistema dei fari LED.
	Lampeggiante	<ul style="list-style-type: none"> Quando è presente una parte dei fari LED ha un malfunzionamento.
	Continuo	La spia di avviso strada ghiacciata e l'indicatore della temperatura esterna lampeggiano e poi si accendono. Si attiva anche il segnale acustico di avviso per 1 volta.
	3 secondi	L'indicatore luminoso per il controllo elettronico della stabilità si accende per circa 3 secondi e quindi si spegne.
	Continuo	<ul style="list-style-type: none"> Quando è presente un malfunzionamento nel sistema ESC.
	3 secondi	La spia per ESC OFF (disattivato) si accende per circa 3 secondi e quindi si spegne.
	Continuo	<ul style="list-style-type: none"> Quando si disattiva il sistema ESC premendo il pulsante ESC OFF. Consultare "Controllo elettronico di stabilità (ESC)" a pagina 6-50.
	Continuo	Quando il veicolo rileva la chiave all'interno del veicolo in posizione ACC o ON
	Lampeggiante	<ul style="list-style-type: none"> Quando la chiave non è a bordo del veicolo. Quando è presente un malfunzionamento nel sistema immobilizzatore.
	2 secondi	Quando il veicolo non è in grado di rilevare la chiave.
	Lampeggiante	Quando l'indicatore di direzione è acceso
	Continuo	Quando i fari abbaglianti sono accesi.
	Continuo	Quando i fari anabbaglianti sono accesi.
	Continuo	Quando l'interruttore della luce è in posizione ON
	Continuo	Quando i fendinebbia anteriori sono attivati.
	Continuo	Quando i fari antinebbia posteriori sono attivati.
	Continuo	<ul style="list-style-type: none"> Quando il sistema HBA è attivo. Consultare "Assistenza luci abbaglianti (HBA) (se in dotazione)" a pagina 4-72.

Simbolo	Tempo	Note
	3 secondi	L'indicatore luminoso Controllo freni discesa (DBC) si accende per circa 3 secondi e quindi si spegne.
	Continuo	<ul style="list-style-type: none"> Quando si attiva il sistema premendo il tasto DBC. Consultare "Dispositivo di controllo freni in discesa (DBC)" a pagina 6-51.
AUTO HOLD	Continuo	Quando AUTO HOLD è attivato.
AFS	3 secondi	La spia del sistema di illuminazione frontale intelligente si accende per circa 3 secondi e quindi si spegne.
	Continuo	<ul style="list-style-type: none"> Ogni volta che si verifica un malfunzionamento del sistema di illuminazione frontale intelligente. Consultare "Sistema di illuminazione frontale intelligente (IFS) (se in dotazione)" a pagina 4-75.
SOS	3 secondi	La spia di SOS si accende per circa 3 secondi e quindi si spegne.
	Continuo	<ul style="list-style-type: none"> Quando è presente un malfunzionamento nel sistema eCall. Consultare "Sistema eCall paneuropeo" a pagina 7-33.
ECO SPORT SMART	Continuo	Quando si seleziona ciascuna modalità come modalità di guida. Consultare "Sistema di controllo integrato del modalità drive" a pagina 6-55.
	Continuo	Quando si guida il veicolo a più di 120 km/h. Inoltre il cicalino di velocità eccessiva suona per 5 secondi circa.

*** INFORMAZIONI**

• Impianto frenante a circuito sdoppiato in diagonale

Il veicolo è dotato di circuiti frenanti diagonali sdoppiati. Questo significa che si può sempre esercitare l'azione frenante su due ruote, anche in caso di avaria di uno dei due circuiti.

Con un solo circuito frenante efficiente, per arrestare il veicolo occorre esercitare una maggiore pressione sul pedale la cui corsa sarà anche maggiore. Inoltre, lo spazio di arresto del veicolo non sarà breve con una sola porzione del sistema freno operativa.

• Spia di avvertenza della pressione dell'olio motore - Quando la pressione dell'olio motore è bassa

- Guidando con molta prudenza, raggiungere il posto più vicino ove potersi fermare in sicurezza e arrestare il veicolo.
- Spegnerne il motore e controllare il livello dell'olio motore (per maggiori dettagli, consultare "Olio motore" a



pagina 8-30). Se il livello è basso, aggiungere olio secondo necessità.

- Se la spia luminosa della pressione dell'olio motore () rimane accesa dopo aver rabboccato l'olio o non è disponibile, far ispezionare il veicolo da un'officina professionale il prima possibile. Kia consiglia di rivolgersi a un concessionario/centro di assistenza partner autorizzato Kia. Guidare con la spia accesa può causare un guasto al motore.



• Spia sistema di scarico (DPF)

- La luce di avvertenza del sistema di scarico (DPF) () potrebbe spegnersi quando la velocità del motore supera circa i 60 km/h (40 mph), o oltre la seconda marcia con 1.500~2.500 giri/min per un certo periodo di tempo (circa 25 minuti).
- Se questa spia luminosa lampeggia nonostante quanto sopra indicato (a questo punto verrà visualizzato il messaggio spia sull'LCD), noi consigliamo di far controllare il sistema

da un'officina specializzata. Kia consiglia di rivolgersi a un concessionario/centro di assistenza partner autorizzato Kia.



- **Spia sistema di scarico (GPF)** 
 - La luce di avvertenza del sistema di scarico (DPF) () potrebbe spegnersi quando la velocità del motore supera circa gli 80 km/h (50 mph), o oltre la terza marcia con 1.500~4.000 giri/min per un certo periodo di tempo (circa 30 minuti).
 - Se questa spia luminosa lampeggia nonostante quanto sopra indicato (a questo punto verrà visualizzato il messaggio spia sull'LCD), noi consigliamo di far controllare il sistema da un'officina specializzata. Kia consiglia di rivolgersi a un concessionario/centro di assistenza partner autorizzato Kia.

AVVERTENZA

- **Spia luminosa freno di stazionamento e fluido freni** 
 - Viaggiare con una spia accesa è pericoloso. Se la spia del freno di stazionamento e del fluido freni si illumina quando viene rilasciato il freno di stazionamento può significare che il livello del fluido freni presente nel serbatoio è basso.
 - In tal caso, far ispezionare il veicolo da un'officina professionale. Kia consiglia di rivolgersi a un concessionario/centro di assistenza partner autorizzato Kia.
- **Spia luminosa sistema distribuzione elettronica della forza frenante (Spia luminosa sistema EBD)**  

- Quando le spie dell'ABS, del freno di stazionamento e del fluido freni sono accese contemporaneamente, l'impianto frenante non funziona regolarmente e si potrebbero verificare situazioni inattese e pericolose in caso di frenate improvvise.
 - In questo caso, evitare velocità sostenute e frenate improvvise. Si raccomanda di far controllare il veicolo da un concessionario/partner di assistenza Kia autorizzato il più presto possibile.
- **Arresto in sicurezza**
 - Il TPMS non è in grado di avvisare preventivamente se uno pneumatico subisce un grave danno all'improvviso causato da fattori esterni.
 - Se si nota che il veicolo tende a diventare instabile, sollevare immediatamente il piede dall'acceleratore, frenare gradualmente esercitando poca forza sul pedale ed accostare lentamente al bordo della strada in un luogo sicuro.

ATTENZIONE

- **Spia riserva carburante** 
 - Viaggiando con la spia di riserva carburante accesa o con la lancetta dell'indicatore di livello del carburante sotto alla posizione "E" si possono innescare accensioni irregolari.
- **Indicatore luminoso di malfunzionamento (MIL)** 
 - Se l'indicatore luminoso di malfunzionamento (MIL) si illumina, potrebbe segnalare un possibile guasto al catalizzatore con conseguente perdita di potenza del

motore. In tal caso, far ispezionare il veicolo da un'officina professionale. Kia consiglia di rivolgersi a un concessionario/centro di assistenza partner autorizzato Kia.

• **Spia filtro carburante** 

- Con la spia del filtro carburante accesa, la potenza del motore (velocità veicolo e regime minimo) può diminuire.
- Se si continua a guidare con la spia accesa () , le parti del motore (iniettore, common rail, pompa del carburante ad alta pressione) possono danneggiarsi. In tal caso, far ispezionare il veicolo da un'officina specializzata il prima possibile. Kia consiglia di rivolgersi a un concessionario/centro di assistenza partner autorizzato Kia.

• **Spia sistema di scarico** 

- Se si continua a guidare per un lungo periodo di tempo mentre la spia luminosa del sistema () lampeggia, il sistema potrebbe danneggiarsi e il consumo di combustibile aumentare.

*** NOTA**

- Assicurarsi che tutte le spie luminose siano spente dopo aver avviato il veicolo. Se una spia rimane accesa, significa che c'è una situazione che necessita di attenzione.
- **Indicatore luminoso di malfunzionamento (MIL)** 
 - Guidare con l'indicatore luminoso di malfunzionamento (MIL) acceso può danneggiare i sistemi di controllo emissioni con effetti negativi su guidabilità e/o consumo di combustibile.

- Se il sistema di protezione del motore rinforzato entra in funzione per la mancanza di olio motore, la potenza del motore risulterà ridotta. Se tale condizione persiste ripetutamente, l'Indicatore luminoso di malfunzionamento (MIL) si illumina.

• **Spia luminosa sistema distribuzione elettronica della forza frenante (Spia luminosa sistema EBD)**



- Quando è accesa la spia dell'ABS o sono accese entrambe la spia dell'ABS e del freno di stazionamento e liquido freni, il tachimetro, il contaghiometri totale o il contaghiometri parziale potrebbero non funzionare. Inoltre, potrebbe illuminarsi la spia dell'EPS e la forza da applicare sul comando sterzo potrebbe aumentare o diminuire.
- In questo caso, evitare velocità sostenute e frenate improvvise. Si raccomanda di far controllare il veicolo da un concessionario/partner di assistenza Kia autorizzato il più presto possibile.

• **Spia freno di stazionamento elettronico EPB**

- La spia del freno di stazionamento elettronico (**EPB**) potrebbe illuminarsi quando l'indicatore luminoso del controllo elettronico di stabilità (ESC) si accende ad indicare che l'ESC non funziona correttamente (Questo non significa che è presente un malfunzionamento nell'EPB).
- Continuare la marcia con la spia per i fari LED accesa o lampeggiante, può ridurre la vita dei fari LED.

- Se la spia di avviso della possibilità di strada ghiacciata si accende quando il veicolo è in marcia, occorre usare maggiore prudenza nella guida ed evitare eccessi di velocità, rapide accelerazioni, improvvise frenate, brusche sterzate, ecc.

- **Spia luminosa pressione olio motore**



- Quando la pressione dell'olio motore diminuisce a causa di olio motore insufficiente, ecc. la spia della pressione dell'olio motore (🔧) si accende.
- Verrà attivato il sistema di protezione motore potenziato che limita la potenza del motore. Se la pressione dell'olio motore viene stabilizzata, la spia luminosa della pressione olio motore e il sistema di protezione del motore rinforzato si spengono.
- Per il motore Smartstream G2.0, quando la pressione dell'olio motore viene ripristinata, la spia e il sistema di protezione del motore potenziato si spengono dopo il riavvio del motore.

Luci

Funzioni luci

Funzione salva batteria

Lo scopo di questa funzione è prevenire che la batteria si scarichi.

Il sistema spegne automaticamente la luce di parcheggio dopo lo spegnimento del veicolo e l'apertura della portiera del conducente.

Tuttavia, le luci di posizione rimangono accese anche quando la porta lato conducente è aperta se l'interruttore dei fari viene azionato dopo aver spento il motore.

Se necessario, per mantenere le luci accese, spegnere e riaccendere le luci di posizione usando l'interruttore dei fari sul piantone dello sterzo dopo aver spento il motore.

ATTENZIONE

Per evitare che la batteria si scarichi, non lasciare il faro e la luce interna accesi per un tempo prolungato mentre il motore non è in funzione.

Funzione ritardo spegnimento fari

Funzionamento

- I fari rimangono accesi per circa 5 minuti.
- I fari si spengono dopo 15 secondi se la portiera del conducente viene aperta e chiusa.
- Per spegnere i fari:
 - Premere 2 volte il pulsante di blocco sulla chiave
 - Portare l'interruttore dei fari in posizione OFF

Condizione/i operativa/e

- Il veicolo è in posizione ACC o OFF con i fari accesi

Luci diurne (DRL)

Condizione/i operativa/e

- Il veicolo è in posizione ON.
- L'interruttore dei fari è in posizione OFF
- Il freno di stazionamento è disinnestato

* INFORMAZIONI

Se necessario, per mantenere accesa le luci di posizione quando il veicolo è spento, eseguire le seguenti operazioni:

- Aprire la porta del conducente.
- Accendere la luce di posizione.

Comando luci

Luci di funzionamento



Funzionamento

1 OFF / ○

2 AUTO

- Le luci di posizione e i fari si accendono e si spengono automaticamente in base alla quantità di luce all'esterno del veicolo.

3 Luci di posizione e faro posteriore (☺☹)

4 Anabbaglianti (☺☹)

* INFORMAZIONI

Il veicolo deve essere nella posizione ON per poter accendere i fari.

⚠ ATTENZIONE

- Non mettere mai niente sopra al sensore ubicato sul cruscotto; ciò per assicurare la massima funzionalità al controllo sistema luci automatiche.
- Non usare un detergente per vetri per pulire il sensore; il detergente potrebbe rilasciare una sottile pellicola che potrebbe interferire con il funzionamento del sensore.
- Se il parabrezza della vostra vettura è atermico o trattato con sostanze metalliche, il sistema di controllo automatico delle luci potrebbe non funzionare correttamente.

Indicatori di direzione in funzione



Funzionamento

- Spostare la leva verso l'alto o verso il basso (A).

* NOTA

Se un indicatore lampeggia in modo anomalo, significa che è bruciata una lampadina o che c'è un contatto difettoso nel circuito elettrico.

Funzione di breve segnalazione di cambio corsia

Funzionamento

- Spostare la leva degli indicatori di direzione verso l'alto o verso il basso (B).
- Rilasciare la leva.

* INFORMAZIONI

- È possibile attivare o disattivare la funzione Luce svolta One-touch o scegliere il numero di lampeggiamenti (3, 5 o 7) selezionando **Luci** → **Luce svolta One-touch** dal menu Impostazioni.
- Se un indicatore resta acceso e non lampeggia o lampeggia in modo anormale, è probabile che la lampadina di un indicatore di direzione sia bruciata e debba essere sostituita.

Fendinebbia in funzione (se in dotazione)



Funzionamento

- Ruotare l'interruttore luci fendinebbia (1) in posizione dedicata.
- Anteriore: (☞D)/Posteriore: (☚D)

Condizione/i operativa/e

- Il faro è acceso.

⚠ ATTENZIONE

Quando accese, le luci antinebbia assorbono un'elevata quantità di energia elettrica dal veicolo. Usare le luci antinebbia solo quando la visibilità è scarsa.

Abbaglianti in funzione



Funzionamento

- Spingere la leva per utilizzare gli abbaglianti.
- Per far lampeggiare i fari (☞D), tirare la leva verso di sé.

⚠ AVVERTENZA

Non usare le luci abbaglianti quando ci sono altri veicoli. Usando le luci abbaglianti si potrebbe ostruire la visuale all'altro conducente.

Assistenza luci abbaglianti (HBA) (se in dotazione)



Il sistema di gestione automatica dei fari abbaglianti è una funzione che regola automaticamente la portata dei fari (commutazione tra abbaglianti e anabbaglianti) in base alla luminosità dei veicoli rilevati e a determinate condizioni della strada.

Sensore di rilevamento

Telecamera per la visione anteriore



La camera per la visione anteriore viene utilizzata come un sensore di rilevamento per rilevare la luce e la luminosità dell'ambiente durante la guida. Si rimanda all'immagine precedente per la posizione precisa del sensore di rilevamento.

ATTENZIONE

Tenere sempre la camera per la visione anteriore in buone condizioni per mantenere prestazioni ottimali del sistema HBA (High Beam Assist).

Per maggiori dettagli sulle precauzioni della telecamera per la visione anteriore, si rimanda alle sezioni "Assistenza anti collisione anteriore (FCA) (Solo telecamera per la visione anteriore) (se in dotazione)" a pagina 6-64 e "Assistenza anti collisione anteriore (FCA) (Sensore a fusione) (se in dotazione)" a pagina 6-74.

Impostazioni assistenza luci abbaglianti

Caratteristiche dell'impostazione

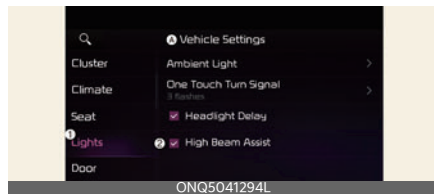
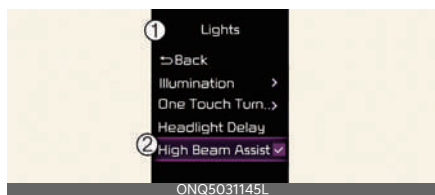

A: Impostazioni veicolo

1 Luci

2 Indicatore di assistenza luci abbaglianti

Con il veicolo in posizione ON, selezionare **Luci** → **Sistema di Assistenza Abbaglianti** dal menu Impostazioni per attivare la funzione di assistenza abbaglianti.

AVVERTENZA

Per motivi di sicurezza, modificare le impostazioni dopo aver parcheggiato il veicolo in un luogo sicuro.

Funzionamento assistenza luci abbaglianti

Display e controllo dell'Assistenza luci abbaglianti

- Dopo aver selezionato **Assistenza luci abbaglianti (HBA)** nel menu **Impostazioni**, il sistema di illuminazione frontale intelligente funzionerà seguendo la procedura riportata di seguito.
 - Posizionare l'interruttore dei fari su AUTO e spingere la leva dei fari verso il quadro strumenti. La spia dell'indicatore HBA (sistema di assistenza abbaglianti) (☞) si illuminerà sul quadro strumenti e la funzione verrà abilitata.
 - Quando la funzione è disattivata, gli abbaglianti si accendono quando la velocità del veicolo supera i 40 km/h (25 mph). Quando la velocità del

veicolo è inferiore a 25 km/h (15 mph), gli abbaglianti non si accendono. La spia dell'indicatore degli abbaglianti (☸) si illuminerà sul quadro strumenti quando gli abbaglianti sono accesi.

- Quando è in funzione l'HBA ("High Beam Assist", "Sistema di assistenza abbaglianti"), se si utilizza la leva o l'interruttore del faro, la funzione opera come segue:
 - Se la leva dei fari viene tirata verso di voi quando gli abbaglianti sono spenti, gli abbaglianti si accenderanno. Quando rilasci la leva dei fari, l'Indicatore di assistenza luci abbaglianti si riattiverà.
 - Se la leva luci viene tirata verso di sé quando gli abbaglianti sono accesi, gli anabbaglianti si accenderanno e gli abbaglianti assistiti verranno annullati.
 - Se si preme l'interruttore della luce verso il quadro strumenti, gli abbaglianti si accendono e si attiva la funzione HBA.
 - Se l'interruttore luci è posizionato da AUTO ad un'altra posizione (faro/posizione/spegnimento), l'HBA (High Beam Assist) si spegne e la luce corrispondente si accende.
- Quando la funzione HBA è attiva, gli abbaglianti si commutano in anabbaglianti se si verifica una delle seguenti condizioni:
 - Quando viene rilevato il faro di un veicolo che sorraggiunge in direzione opposta.
 - Quando viene rilevata la luce posteriore di un veicolo che precede.
 - Quando vengono rilevati i faro o i fanali posteriori di una motocicletta o di una bicicletta.

- Quando la luce ambientale circostante è sufficientemente intensa da non richiedere l'uso di abbaglianti.
- Quando vengono rilevate le luci dell'illuminazione stradale o altre luci.

Malfunzionamento e limitazioni assistenza luci abbaglianti

Malfunzionamento dell'assistenza luci abbaglianti

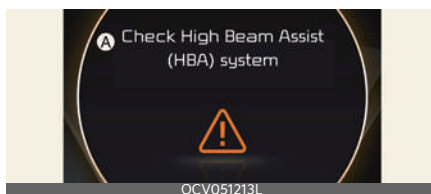

A: Verifica del sistema di assistenza abbaglianti (HBA)

Quando il sistema High Beam Assist non funziona correttamente, comparirà il messaggio di avviso e la luce di avviso (⚠) si illuminerà sul quadro strumenti. Si consiglia di far ispezionare il veicolo da un concessionario/centro di assistenza partner autorizzato Kia.

Limitazioni del Sistema di assistenza abbaglianti

- La luce di un veicolo non viene rilevata a causa di danni alla luce, o perché è nascosta alla vista, ecc.
- I fari di un veicolo sono coperti di polvere, neve o acqua.
- I fari di un veicolo sono spenti, ma i fendinebbia sono accesi, ecc.
- C'è una luce che ha una forma simile a quella della luce di un veicolo.
- I fari sono stati danneggiati o non riparati correttamente.
- I fari non sono puntati correttamente.

- Si percorre una strada stretta e curva, sconnessa, in salita o in discesa.
- Il veicolo che precede è parzialmente visibile su un incrocio o su una strada curva.
- C'è un semaforo, un segno riflettente, un segno lampeggiante o uno specchio davanti.
- C'è un riflettore temporaneo o un flash davanti (area di costruzione).
- Le condizioni della strada sono pesanti, ad esempio bagnata, ghiacciata o ricoperta di neve.
- Un veicolo appare improvvisamente da una curva.
- Il veicolo è inclinato a causa di una gomma a terra o viene trainato.
- La luce di un veicolo non viene rilevata a causa di fumi di scarico, fumo, nebbia, neve, ecc.

*** NOTA**

- A seconda delle specifiche del quadro strumenti o del tema, le immagini o i colori possono essere visualizzati in modo diverso.
- Per maggiori dettagli sui limiti della telecamera per la visione anteriore, consultare "Assistenza anti collisione anteriore (FCA) (Solo telecamera per la visione anteriore) (se in dotazione)" a pagina 6-64 o "Assistenza anti collisione anteriore (FCA) (Sensore a fusione) (se in dotazione)" a pagina 6-74.

⚠ AVVERTENZA

- A volte l'indicatore di assistenza luci abbaglianti potrebbe funzionare in modo errato. La funzione serve solo per il comfort. Il conducente è responsabile delle pratiche di guida sicura e

deve controllare sempre le condizioni della strada per la tua sicurezza.

- Quando il sistema HBA (High Beam Assist) non funziona normalmente, cambiare manualmente la posizione del faro tra abbaglianti a anabbaglianti.

Sistema di illuminazione frontale intelligente (IFS) (se in dotazione)

Il sistema di illuminazione frontale intelligente assicura una visione chiara per il conducente con gli abbaglianti accesi durante la guida di notte.

Impostazioni sistema di illuminazione frontale intelligente

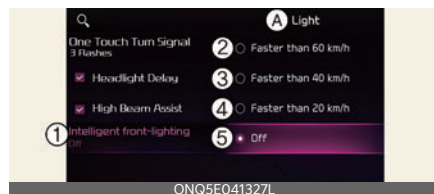

A: **Luci**

1 Illuminazione frontale intelligente

2 Più veloce di 60 km/h

3 Più veloce di 40 km/h

4 Più veloce di 20 km/h

5 Spento

Con il veicolo in posizione ON, selezionare **Luci → Illuminazione frontale intelligente** dal menu Impostazioni per attivare il sistema di illuminazione frontale intelligente, e deselezionare per spegnere il sistema.

⚠ AVVERTENZA

Per motivi di sicurezza, modificare le impostazioni dopo aver parcheggiato il veicolo in un luogo sicuro.

Funzionamento sistema di illuminazione frontale intelligente

Visualizzazione e controllo



ONQ5041279L

Il sistema di illuminazione anteriore intelligente funzionerà seguendo la procedura seguente.

- Posizionare l'interruttore dei fari su AUTO e spingere la leva dei fari verso il quadro strumenti. L'indicatore del sistema di illuminazione frontale intelligente (☀️) si illuminerà sul quadro strumenti e il sistema verrà attivato.
- Quando il sistema è abilitato, il sistema di illuminazione frontale intelligente funzionerà secondo la velocità impostata nel sistema di infotainment. Il sistema iniziale è impostato per funzionare quando la velocità del veicolo supera i 40 km/h (25 mph).
- Il LED abbaglianti si spegne parzialmente se un veicolo in arrivo o un veicolo che si trova davanti viene rilevato dalla telecamera frontale.
- Se il sistema di illuminazione frontale intelligente rileva un veicolo in arrivo o un veicolo che precede mentre si guida ad alta velocità (circa oltre i 100 km/h (60 mph)), il faro laterale del conducente si spegne e il sistema controlla solo il faro laterale del passeggero.

Malfunzionamento e limitazioni del sistema di illuminazione frontale intelligente

Malfunzionamento del sistema di illuminazione frontale intelligente

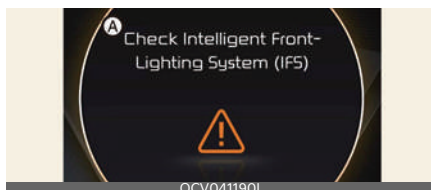

OCV041190L

A: Verifica del sistema di illuminazione frontale intelligente (IFS)

Se il sistema di illuminazione frontale intelligente non funziona correttamente, comparirà un messaggio di avviso per alcuni secondi sul quadro strumenti. Una volta sparito il messaggio, le luci di avviso **AFS** si accenderanno. Si consiglia di far ispezionare il veicolo da un concessionario/centro di assistenza partner autorizzato Kia.

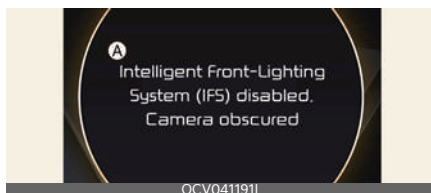

OCV041191L

A: Sistema di illuminazione frontale intelligente (IFS) disattivato. Videocamera bloccata

Se la camera per la visione anteriore è coperta da polvere, neve o detriti, il sistema di illuminazione frontale intelligente potrebbe temporaneamente non funzionare in maniera corretta. In questo caso, appare un messaggio di avviso sul quadro strumenti.

Il sistema funzionerà normalmente quando tale sporcizia, neve o detriti saranno rimossi.

Il sistema di illuminazione frontale intelligente può non funzionare correttamente in un'area (ad es. terreno aperto) in cui oggetti o veicoli non vengono rilevati dopo aver acceso il veicolo.

Inoltre, anche se non appare un messaggio di avviso sul quadro strumenti, il sistema può non funzionare correttamente.

Limitazioni del sistema di illuminazione frontale intelligente

Il sistema di illuminazione frontale intelligente può non funzionare correttamente nelle seguenti situazioni:

- La luce di un veicolo non viene rilevata a causa di danni alla luce, o perché è nascosta alla vista, ecc.
- I fari di un veicolo sono coperti di polvere, neve o acqua.
- C'è una luce che ha una forma simile a quella della luce di un veicolo.
- I fari di un veicolo sono spenti, ma i fendinebbia sono accesi, ecc.
- I fari sono stati danneggiati o non riparati correttamente.
- I fari non sono puntati correttamente.
- Si percorre una strada stretta e curva, sconnessa, in salita o in discesa.
- Il veicolo che precede è parzialmente visibile su un incrocio o su una strada curva.
- C'è un semaforo, un segno riflettente, un segno lampeggiante o uno specchio davanti.
- C'è un riflettore temporaneo o un flash davanti (area di costruzione).
- Le condizioni della strada sono pessime, ad esempio bagnata, ghiacciata o ricoperta di neve.
- Un veicolo appare improvvisamente da una curva.

- Il veicolo è inclinato a causa di una gomma a terra o viene trainato.
- Ci sono molti lampioni o la luce circostante è forte.
- La luce di un veicolo non viene rilevata a causa di fumi di scarico, fumo, nebbia, neve, ecc.
- Il parabrezza anteriore è ricoperto di sostanze estranee.

Interruttore di regolazione dell'assetto dei fari (se in dotazione)



Funzionamento

1. Maggiore è il numero della posizione del regolatore, minore sarà l'altezza del fascio luminoso dei fari.
2. Tenere sempre la luce dei fari ad un livello appropriato, altrimenti i fari potrebbero abbagliare gli altri utenti della strada.

Condizione del carico	Posizione interruttore
Solo il conducente	0
Conducente + Passeggero anteriore	0
Numero massimo di passeggeri (compreso il conducente)	1
Tutti i passeggeri (compreso il conducente) + Massimo carico ammesso	2
Conducente + Massimo carico consentito	3

Tergi e lava cristalli

Tergicristalli

Controllo dei tergicristalli



Funzionamento

1 Comando velocità del tergicristalli anteriore

- 1 x/MIST: Singola passata
- / OFF: Off
- ---/INT: Funzionamento ad intermittenza

AUTO*: Controllo automatico del tergicristallo

- 1/LO: Tergicristallo a ciclo lento
- 2/HI: Tergicristallo a ciclo veloce

2 Lavaggio con breve ciclo tergi

3 Controllo della velocità del tergicristallo posteriore

- 2/HI: Tergicristallo continuo
- 1/LO: Tergicristallo intermittente
- / OFF: Off

* : se in dotazione

* NOTA

Se sul parabrezza si è accumulata molta neve o molto ghiaccio, sbrinare il parabrezza per circa 10 minuti o fino a quando la neve e/o il ghiaccio si sono sciolti prima di usare i lavaparabrezza, così che possano funzionare a dovere. Se non vengono rimossi neve e/o ghiaccio prima dell'utilizzo dei tergi/lavacristalli, si potrebbero provocare danneggiamenti al sistema tergi/lavacristalli.

Controllo automatico del tergicristallo (se in dotazione)



- A: Sensore pioggia
- B: Interruttore di comando velocità tergicristallo

Funzionamento

1. Il sensore pioggia (A) rileva la quantità di pioggia e regola la velocità del tergicristallo a un intervallo adeguato.
2. Ruotare l'interruttore di controllo della velocità (B) per regolare la velocità del tergicristallo.

⚠ ATTENZIONE

- Quando l'interruttore di accensione o il pulsante ENGINE START/STOP (Avvio/Arresto motore) è acceso e l'interruttore del tergicristallo è posizionato in modalità AUTO, prestare attenzione nelle seguenti situazioni per evitare lesioni alle mani o ad altre parti del corpo:

- Non toccare l'estremità superiore del vetro parabrezza di fronte al sensore pioggia.
- Non strofinare l'estremità superiore del vetro parabrezza con un panno umido o bagnato.
- Non esercitare pressione sul vetro parabrezza.

- Quando si lava la vettura, portare l'interruttore del tergicristalli in posizione OFF (0) per inibire il funzionamento automatico.

Il tergicristallo potrebbe attivarsi e danneggiarsi se l'interruttore è smistato nel modo AUTO durante il lavaggio del veicolo.

- Non rimuovere il coperchio del sensore ubicato sull'estremità superiore del vetro parabrezza lato passeggero. Si potrebbero verificare danni a parti del sistema non coperti dalla garanzia del veicolo.
- Quando si avvia il veicolo in inverno, portare l'interruttore dei tergicristalli in posizione OFF (0). Altrimenti i tergicristalli potrebbero attivarsi e danneggiare le spazzole tergiparabrezza. Rimuovere sempre neve e ghiaccio e sbrinare a dovere il parabrezza prima di azionare i tergiparabrezza.
- In caso di oscuramento del parabrezza, evitare che i liquidi possano penetrare nei sensori ubicati nella

parte centrale in alto del parabrezza anteriore. Così facendo si potrebbero danneggiare i relativi componenti.

Rondelle

Controllo rondelle



ONQ5E031042L



ONQ5031042

4

Funzionamento

1. Portare l'interruttore di controllo della velocità del tergicristallo in posizione **OFF** / **○**.
2. Tirare/spingere la leva per spruzzare il liquido lavacrystalli sul parabrezza.
3. Azionare più volte i tergicristalli.

⚠ AVVERTENZA

Non usare il lavacrystallo con temperature da congelamento senza aver prima scaldato il parabrezza con gli sbrinatori; la soluzione detergente potrebbe ghiacciare sul parabrezza e oscurare la visuale.

⚠ ATTENZIONE

- Per prevenire un possibile danno alla pompa lavacrystallo, non azionare il lavacrystallo quando il serbatoio del fluido è vuoto.

- Per prevenire un possibile danno ai tergicristalli o al parabrezza, non azionare i tergicristalli quando il parabrezza è asciutto.
- Per prevenire danni alle spazzole tergicristallo, non usare benzina, kerosene, solvente per vernici o altri solventi direttamente su di esse o nelle loro vicinanze.
- Per prevenire danni ai bracci tergicristalli e agli altri componenti, non tentare di muovere i tergicristalli manualmente.
- Per prevenire possibili danni al tergicristalli e al lavafari, in inverno o nei climi freddi utilizzare un liquido lavap parabrezza antigelo.

Sistema di benvenuto

L'ambiente o l'interno si illuminerà quando il conducente si avvicina o esce dal veicolo.

Funzioni di illuminazione maniglia porta



Funzionamento

- La spia della maniglia della porta si accenderà per circa 15 secondi.

Condizione/i operativa/e

- Tutte le porte (e il portellone) sono chiuse e bloccate.

Funzione ritardo spegnimento fari

Funzionamento

- I fari rimangono accesi per circa 5 minuti se il veicolo è in posizione ACC o OFF con i fari accesi.
 - I fari si spengono dopo 15 secondi se la porta del conducente viene aperta e chiusa.

Condizione/i operativa/e

- Il veicolo è in posizione ACC.
- La porta del conducente viene aperta e chiusa.

Illuminazione interna

Funzionamento

- La lampada della stanza si accenderà.
 - Per circa 30 secondi.

Condizione/i operativa/e

- L'interruttore della spia della mappa è in modalità PORTA.
- Tutte le porte (e il portellone) sono chiuse e bloccate.
- Con sistema chiave intelligente
 - Quando viene premuto il pulsante di sblocco porta sulla chiave intelligente.
 - Quando viene premuto il pulsante della maniglia esterna porta.

Luci interne

Funzione spegnimento automatico

Funzionamento

- Le luci interne si spegneranno.
 - Dopo circa 5 minuti.

Condizione/i operativa/e

- Il veicolo è in posizione OFF.
- Le luci sono in posizione ON.

AVVERTENZA

Non utilizzare le luci interne quando si guida al buio. Si potrebbero causare incidenti in quanto la visuale potrebbe risultare oscurata dalle luci interne.

ATTENZIONE

Non tenere accese le luci dell'abitacolo a lungo quando il motore è spento. Si potrebbe scaricare la batteria.

Luce leggimappa

Tipo A



Tipo B



Funzionamento

- Premere la spia (1) per accendere la spia della mappa.
- (2): Modalità PORTA
- (3): Accensione e spegnimento delle luci della stanza anteriore e posteriore.

*** INFORMAZIONI**

- La lampada della mappa e la lampada della stanza si accendono per circa 30 secondi.
 - Quando la porta del conducente è aperta.
 - Quando le porte vengono sbloccate con una chiave intelligente purché le porte non siano aperte.
- La lampada della mappa e la lampada della stanza rimarranno accese
 - Se una porta viene aperta con il pulsante ENGINE START/STOP (Avvio/Arresto motore) in posizione ACC o OFF. (5 minuti)
 - Se una porta viene aperta con pulsante ENGINE START/STOP (Avvio/Arresto motore) nella posizione ON. (in modo continuo)
- La lampada della mappa e la lampada della stanza si spegneranno
 - Se il veicolo viene portato in posizione ON o tutte le porte sono bloccate. (subito)

*** NOTA**

Il modo DOOR e il modo ROOM non possono essere selezionati contemporaneamente.

Luce abitacolo (se in dotazione)



Funzionamento

- Premere l'interruttore per accendere e spegnere la luce leggimappa.

Luce di cortesia (se in dotazione)



Funzionamento

- Premere l'interruttore per accendere e spegnere la luce personale.

Luce vano bagagli (se in dotazione)



Funzionamento

- Aprire il portellone. La lampada si accenderà.

Luce specchietto di cortesia



Funzionamento

- ☀️: La luce si accenderà premendo questo pulsante.
- ○: La luce si spegnerà premendo questo pulsante.

* NOTA

Per prevenire un inutile consumo del sistema di carica, chiudere il coperchio specchietto di cortesia dopo aver usato lo specchietto.

Luce cassetto plancia



Funzionamento

- La luce cassetto plancia si accende quando il cassetto plancia viene aperto.

* NOTA

Per prevenire un inutile consumo del sistema di carica, chiudere il cassetto plancia saldamente dopo aver usato il cassetto plancia medesimo.

Sistema di climatizzazione

Componenti del sistema di climatizzazione

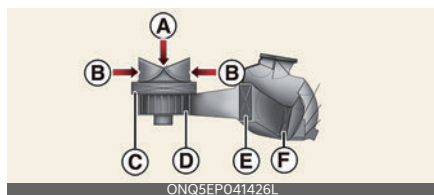

- A: Aria esterna
- B: Ricircolo aria
- C: Filtro aria del climatizzatore
- D: Ventola
- E: Massa radiante evaporatore
- F: Massa radiante riscaldatore

Il filtro aria climatizzatore è installato dietro al cassetto plancia e filtra la polvere o altri inquinanti che penetrano nel veicolo dall'esterno attraverso il sistema di riscaldamento e condizionamento aria.

Se la polvere o altri inquinanti si accumulano nel filtro per un certo periodo di tempo, il flusso d'aria proveniente dalle bocchette di ventilazione può diminuire. Questo porta all'accumulo di umidità all'interno del parabrezza anche quando si seleziona la posizione dell'aria esterna (fresca).

In tal caso, far sostituire il filtro aria climatizzatore da un'officina specializzata. Kia consiglia di rivolgersi a un concessionario/centro di assistenza partner autorizzato Kia.

ATTENZIONE

- **Uso eccessivo dell'aria condizionata**
Quando si usa il condizionatore su lunghe salite o nel traffico intenso durante le stagioni calde, tenere sotto controllo l'indicatore della tempera-

tura del motore. Il funzionamento del sistema di condizionamento aria potrebbe causare surriscaldamento del veicolo. Continuare a usare il ventilatore ma disattivare il sistema di condizionamento aria se il termometro indica un surriscaldamento del veicolo.

- L'impianto di climatizzazione deve essere utilizzato solo con i finestrini e il tetto apribile chiusi per evitare la formazione di condensa all'interno del veicolo che potrebbe causare danni ai componenti elettrici.

*** NOTA**

- Sostituire il filtro secondo il Programma di manutenzione. In caso di impiego del veicolo in condizioni gravose quali, strade polverose o accidentate, è necessario procedere più frequentemente ai controlli e alle sostituzioni del filtro del condizionatore aria.
- Se l'intensità flusso aria si riduce, far controllare il sistema da un'officina professionale. Kia consiglia di rivolgersi a un concessionario/centro di assistenza partner autorizzato Kia.

Etichetta refrigerante condizionamento aria

Esempio tipo A



Esempio tipo B



- 1 Classificazione del refrigerante
- 2 Quantità di refrigerante
- 3 Classificazione del lubrificante compressore
- 4 Avvertenza
- 5 Refrigerante infiammabile
- 6 Intervento tecnico registrato per la manutenzione dell'impianto di condizionamento dell'aria.
- 7 Manuale di officina

Potete verificare quale refrigerante per condizionamento aria viene usato sul vostro veicolo dall'etichetta situata all'interno del vano motore elettrico. Per maggiori dettagli, consultare "Etichetta refrigerante" a pagina 9-11.

*** INFORMAZIONI**

Quando la quantità di refrigerante è scarsa, la funzionalità del condizionamento aria si riduce. Anche una quantità eccessiva si ripercuote negativamente sul sistema di condizionamento.

Se si nota un funzionamento anomalo, far ispezionare il sistema da un'officina specializzata. Kia consiglia di rivolgersi a un concessionario/centro di assistenza partner autorizzato Kia.

AVVERTENZA

- **Veicoli equipaggiati con R-134a**
 Siccome il refrigerante è altamente pressurizzato, il sistema di condizionamento aria deve essere maneggiato solo da tecnici addestrati e autorizzati. È importante che si usino olio e refrigerante del tipo corretto e in quantità appropriata. Altrimenti si potrebbero causare danni al veicolo e lesioni alle persone.

- **Veicoli equipaggiati con R-1234yf***



Siccome il refrigerante è abbastanza infiammabile e altamente pressurizzato, il sistema di condizionamento aria deve essere maneggiato solo da tecnici qualificati e autorizzati. È importante che si usino olio e refrigerante del tipo corretto e in quantità appropriata. Tutti i refrigeranti devono essere rigenerati con attrezzature adeguate. Lo sfiato dei refrigeranti direttamente nell'atmosfera è dannoso per le persone e l'ambiente. La mancata osservanza di queste avvertenze può causare gravi lesioni.

ATTENZIONE

Riparazione AC

È importante utilizzare il tipo e la quantità corretta di olio e refrigerante, altrimenti si possono verificare danni al veicolo. Per evitare danni, la manutenzione dell'impianto di climatizzazione del veicolo deve essere eseguita solo da tecnici qualificati e certificati Kia.

Sistema di climatizzazione operativo

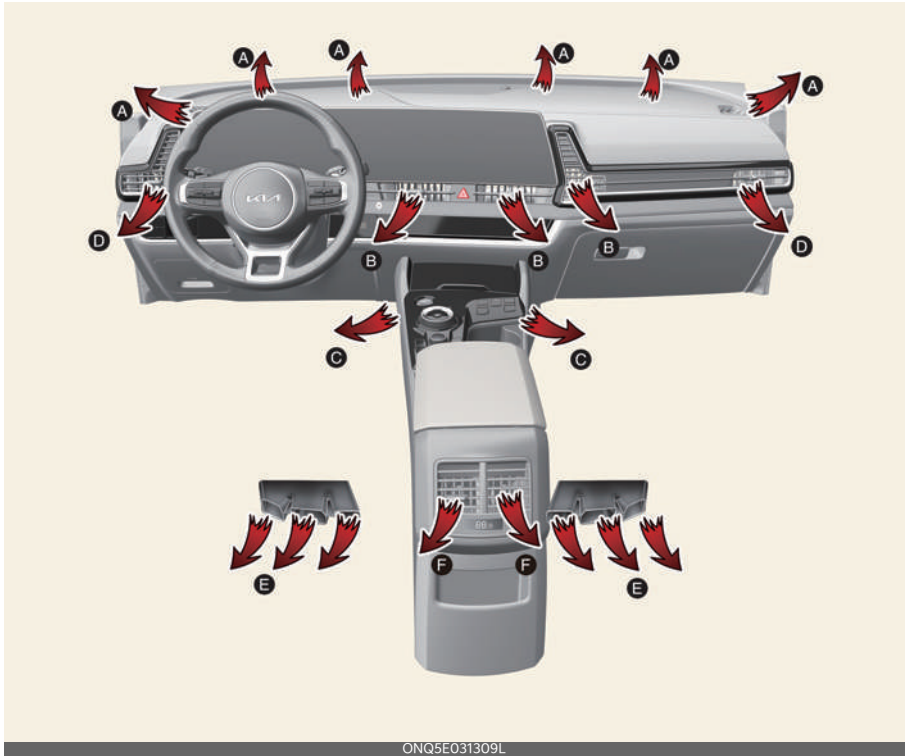

Modalità	Funzionamento	Flusso dell'aria
	Il flusso d'aria è diretto verso la parte superiore del corpo e il viso.	B, D, F
	Il flusso aria viene diretto verso la faccia e verso il pavimento.	B, C, D, E, F
	La maggior parte del flusso d'aria è diretto al pavimento, con una piccola quantità di aria diretta al parabrezza, agli sbrinatori dei finestrini laterali e alle bocchette d'aria laterali.	A, C, D, E, F
	La maggior parte del flusso d'aria è diretto verso il pavimento e il parabrezza con una piccola quantità diretta verso gli sbrinatori laterali dei finestrini e le prese d'aria laterali.	A, C, D, E, F
	La maggior parte del flusso d'aria è diretto verso il parabrezza con una piccola quantità d'aria diretta verso gli sbrinatori laterali dei finestrini e le prese d'aria laterali.	A, D

Funzionamento

1. Avviare il veicolo.
2. Impostare i pulsanti di selezione della modalità come desiderato. Per aumentare l'efficacia del riscaldamento e del raffreddamento:
 - Riscaldamento: (🔥)
 - Raffreddamento: (❄️)
3. Impostare il controllo della temperatura sul livello di temperatura desiderato.
4. Impostare il controllo della presa d'aria sulla posizione per l'aria esterna (fresca), se necessario.
5. Impostare la posizione del controllo della velocità del ventilatore in modo che funzioni alla velocità desiderata.
6. Se lo si desidera, accendere il climatizzatore con la temperatura impostata alta per riscaldare in modo da deumidificare l'aria prima che entri nell'abitacolo.

Se il parabrezza si appanna, selezionare la modalità Sbrinamento anteriore (🚗).

Selezione delle modalità del flusso d'aria

Tipo manuale



ONQ5E031311L

Tipo automatico (A/B)



Funzionamento

- Selezionare la direzione del flusso d'aria attraverso il sistema di ventilazione.
- L'aria può essere convogliata verso il pavimento, le bocchette sulla plancia o il parabrezza.
- È possibile selezionare anche 1~3 modalità contemporaneamente.

Controllo delle prese d'aria

Senza il pulsante di posizione dell'aria esterna

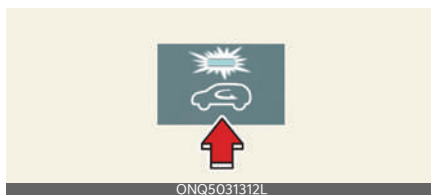

Funzionamento

- Selezionare tra posizione di aria esterna (fresca) e posizione di ricircolo aria.
- Posizione aria esterna (fresca): L'aria entra nel veicolo dall'esterno. Per i tipi sprovvisti del pulsante di posizione dell'aria esterna, la spia luminosa si spegnerà.
- Posizione aria di ricircolo: L'aria dall'abitacolo verrà aspirata attraverso l'impianto di riscaldamento. Per i tipi sprovvisti del pulsante di posi-

zione dell'aria esterna, la spia luminosa si accenderà.

AVVERTENZA

- L'utilizzo continuato del sistema di controllo del climatizzatore in posizione di ricircolo dell'aria può favorire l'aumento dell'umidità nel veicolo che potrebbe far appannare il vetro e oscurare la visibilità.
- Non dormire nel veicolo con il sistema di condizionamento aria o di riscaldamento attivato. Ciò potrebbe causare seri malori o morte a seguito dell'abbassamento del livello di ossigeno e/o della temperatura corporea.
- L'uso prolungato del sistema di controllo del climatizzatore in posizione di ricircolo dell'aria può provocare intontimento o sonnolenza e perdita di controllo del veicolo. Impostare sempre il comando presa aria nella posizione di aria esterna (fresca), quando possibile, durante la guida.

*** NOTA**

Il funzionamento prolungato del riscaldatore nella posizione di ricircolo dell'aria (senza aria condizionata selezionata) può causare l'appannamento del parabrezza e dei finestrini laterali e rendere l'aria nell'abitacolo stantia. Inoltre, l'uso prolungato del condizionamento aria con selezionata la posizione di ricircolo aria farà sì che l'aria all'interno dell'abitacolo risulti eccessivamente secca.

Controllo delle bocchette sul cruscotto

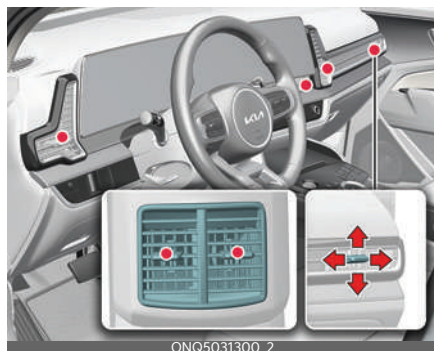

Funzionamento

1. Regolare la direzione dell'aria erogata dalle bocchette.
2. Per chiudere la bocchetta spostare la leva della bocchetta nella direzione opposta al passeggero.
3. Per aprire la bocchetta spostare la leva della bocchetta in direzione del passeggero.

Condizionatore d'aria (A/C) (se in dotazione)

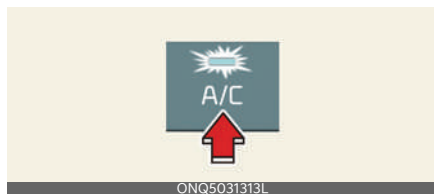

Funzionamento

- Premere il tasto A/C.

Sistema climatizzatore manuale (se in dotazione)

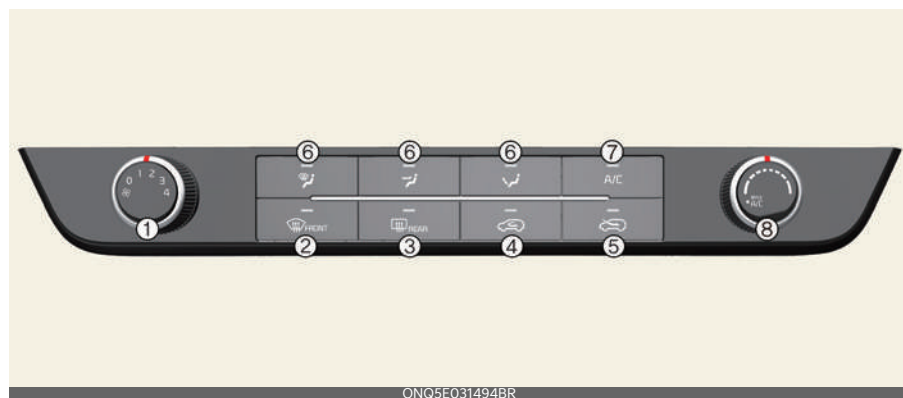

- 1 Manopola comando velocità ventilatore
- 2 Pulsante sbrinatori parabrezza
- 3 Pulsante sbrinatori lunotto termico
- 4 Pulsante comando presa aria (interna)
- 5 Pulsante comando presa aria (esterna)
- 6 Pulsante selezione modalità distribuzione aria
- 7 Pulsante condizionamento aria (Pulsante A/C) (se in dotazione)
- 8 Manopola di regolazione della temperatura

Controllo della temperatura/ comando velocità ventola

Temperatura



ONQ5031315

Velocità della ventola



ONQ5031314

Funzionamento

1. Ruotare la manopola a sinistra o a destra per regolare la velocità della ventola o la temperatura.
2. Per disattivare i ventilatori, ruotare la manopola comando velocità ventola in posizione "0".

Modalità A/C max (se in dotazione)



ONQ5031316

Funzionamento

- Ruotare la manopola verso sinistra per attivare la modalità A/C max.
 - L'A/C si accenderà sempre.
 - Il comando presa d'aria verrà impostato sulla modalità di aria di ricircolo.
 - Il flusso dell'aria verrà impostato sulla modalità a livello del viso.

⚠ ATTENZIONE

Azionando il ventilatore quando il veicolo è in posizione ON si potrebbe causare lo scaricamento della batteria. Azionare il ventilatore quando il motore è in funzione.

Sistema climatizzatore automatico (se in dotazione)

Tipo A (pulsante)



ONQ5E031495L

Tipo B (pannello dei comandi)

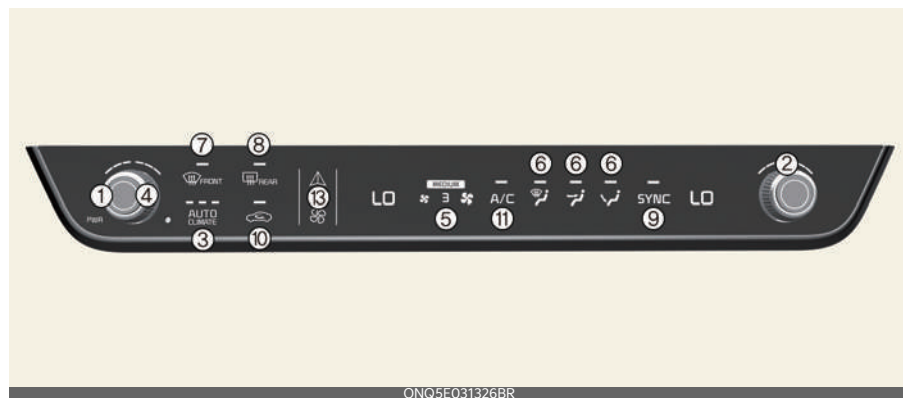

ONQ5E031326BR

Sedili posteriori



- 1 Manopola di regolazione temperatura lato conducente
- 2 Manopola di regolazione temperatura lato passeggero
- 3 Pulsante AUTO (Pulsante controllo automatico)
- 4 Pulsante OFF
- 5 Pulsante regolazione velocità ventola
- 6 Pulsante selezione modalità distribuzione aria
- 7 Pulsante sbrinatori parabrezza
- 8 Pulsante sbrinatori lunotto termico
- 9 Pulsante SYNC
- 10 Pulsante comando presa aria
- 11 Pulsante condizionamento aria (Pulsante A/C)
- 12 Display climatizzatore
- 13 Pulsante di commutazione della modalità di controllo infotainment/climatizzazione
- 14 Pulsante comando temperatura posteriore

ATTENZIONE

Azionando il ventilatore quando il veicolo è in posizione ON si potrebbe causare lo scaricamento della batteria.

Azionare il ventilatore quando il motore è in funzione.

Utilizzo del controllore commutabile infotainment/climatizzazione (Per il tipo B)



Premere il pulsante sul controllore commutabile per passare dal sistema di infotainment al pannello di controllo della climatizzazione.

Tenere premuto il pulsante per selezionare la modalità predefinita per il pannello di controllo.

Cambio di pannelli

Pannello di controllo infotainment

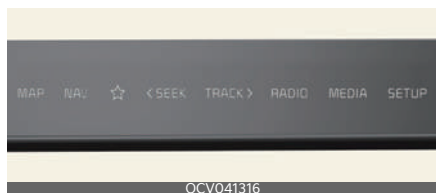

Pannello di controllo climatizzatore



Premere il pulsante sul controllore commutabile per selezionare il pannello di controllo desiderato.

L'icona del pannello di controllo selezionato si illuminerà e il pannello di controllo cambierà.

- Il display della manopola si illuminerà in base alla modalità del pannello di controllo selezionata.
- Quando il veicolo è in posizione ACC, verrà attivato solo il sistema di infotainment.

Impostazione della modalità di default



Tenere premuto il pulsante per selezionare la modalità predefinita per il pannello di controllo.

- Dopo l'impostazione, il pannello di controllo tornerà alla modalità predefinita dopo un certo periodo di tempo anche se il pannello di controllo è passato alla modalità diversa.
- Se la modalità è impostata su "OFF", il pannello di controllo visualizzerà la modalità utilizzata di recente.

Controllo riscaldamento e condizionamento automatico

Tipo A (pulsante)

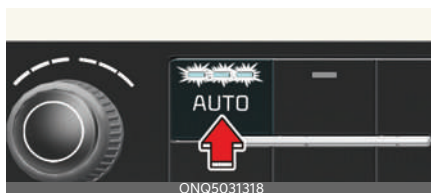

Tipo B (pannello dei comandi)



Funzionamento

1. Impostare la temperatura desiderata.
2. Premere il pulsante AUTO per regolare:
 - Modalità
 - Velocità della ventola
 - Aspirazione dell'aria
 - Condizionatore d'aria

Per il tipo A (pulsante)

Livello	Indicatore	Display LCD	Flusso dell'aria*
Alto			2~8
Medio			1~7
Basso			1~5

Per il tipo B (pannello dei comandi)

Livello	Indicatore	Display LCD	Flusso dell'aria*
Alto			2~8
Medio			1~7
Basso			1~5

* Il livello del flusso dell'aria non è offerto per veicoli con specifiche europee.

*** NOTA**

- Per disattivare il funzionamento automatico, premere uno dei seguenti pulsanti o interruttori:
 - Pulsante regolazione velocità ventola
 - Pulsante selezione modalità distribuzione aria
 - Pulsante di sbrinamento del parabrezza anteriore (premere ancora una volta il pulsante per deselegionare la funzione di sbrinamento del parabrezza anteriore. Il segnale AUTO si accenderà nuovamente sullo schermo.

La funzione selezionata verrà controllata manualmente mentre le altre funzioni opereranno automaticamente.

- Per avere una temperatura piacevole ed ottimizzare il rendimento del climatizzatore, usare il pulsante AUTO e impostare la temperatura sui 22 °C (72 °F).

Controllo della temperatura

Tipo A (pulsante)



Tipo B (pannello dei comandi)



Funzionamento

- Ruotare la manopola a sinistra o a destra sulla temperatura desiderata.

* NOTA

Non mettere mai niente sopra il sensore ubicato sul cruscotto per assicurare il controllo ottimale del sistema di riscaldamento e raffreddamento.

Regolazione paritaria della temperatura sul lato conducente e sul lato passeggero

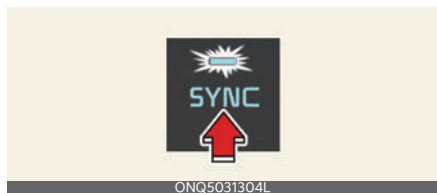

Funzionamento

1. Premere il tasto "SYNC".
2. Spostare l'interruttore di controllo temperatura lato conducente.

Modifica della scala di temperatura (Per il tipo A (pulsante))

Funzionamento

- Premere sia il pulsante Automatico che OFF per cambiare l'unità di temperatura da °C a °F.
 - Per più di circa 3 secondi.

Controllo della velocità del ventilatore

Tipo A (pulsante)

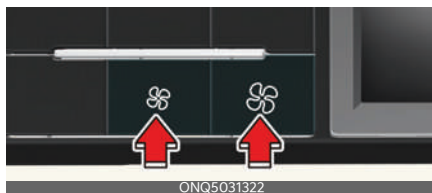

Tipo B (pannello dei comandi)



Funzionamento

- Premere il pulsante sinistro o destro per regolare la velocità.

Spegnimento della ventola

Tipo A (pulsante)



Tipo B (pannello dei comandi)



Funzionamento

- Premere il pulsante (OFF) o la manopola sinistra per spegnere i ventilatori.

Funzioni di controllo del climatizzatore

Ventilazione automatica (se in dotazione)

Durante il funzionamento del riscaldatore e del condizionatore d'aria per la ventilazione del veicolo, se si mantiene la modalità di ricircolo per 30 minuti o più a bassa temperatura, essa passa automaticamente alla modalità Fresco in base alla temperatura esterna.

Procedura di controllo della ventilazione automatica

Il sistema di deumidificazione automatica può essere attivato selezionando "Impostazioni → Veicolo → Clima → Ventilazione automatica → Deumidificazione automatica" dal menu Impostazioni nella schermata del Sistema di Infotainment.

Per maggiori dettagli, scansionare il codice QR riportato nella "Guida di riferimento rapido sistema Infotainment" fornita separatamente

Ricircolo aria interno tetto apribile (se in dotazione)

La posizione che consente l'ingresso dell'aria esterna (fresca) viene selezionata automaticamente quando il tettuccio viene aperto durante l'uso del sistema di riscaldamento/condizionamento dell'aria.

Se si seleziona la posizione di ricircolo dell'aria, il sistema mantiene la posizione di ricircolo dell'aria per 3 minuti, poi passa alla posizione che consente l'ingresso dell'aria esterna (fresca).

Quando il tetto apribile è chiuso, la posizione della presa aria tornerà alla posizione che era stata selezionata in origine.

Attivare al momento dell'uso del liquido di lavaggio (se in dotazione)

Per impedire che l'odore penetri all'interno del veicolo, il sistema di ventilazione passa alla modalità di ricircolo dell'aria per qualche istante quando viene spruzzato il liquido di lavaggio del parabrezza.

Accedere a "Impostazioni → Clima → Ricircolo dell'aria → Attivare al momento dell'uso del liquido di lavaggio" nel Sistema di Infotainment.

Per maggiori dettagli, scansionare il codice QR riportato nella "Guida di riferimento rapido sistema Infotainment" fornita separatamente

Sistema intelligente per il controllo della temperatura (per il sedile del conducente) (se in dotazione)

La temperatura del riscaldatore del sedile del conducente, della ventilazione del sedile e del volante riscaldato viene controllata automaticamente a seconda della temperatura interna ed esterna del veicolo quando il veicolo è in funzione.

Il volante riscaldato e il riscaldamento/ventilazione del sedile tornano in posizione OFF ogni volta che il veicolo viene riavviato. In ogni caso, se i "Comandi automatici che utilizzano le impostazioni di regolazione del climatizzatore" sono su ON, il volante riscaldato e il riscaldamento/ventilazione del sedile si attivano e si disattivano a seconda della temperatura esterna.

Funzionamento

- Selezionare **AutoImpostazioni** → **Veicolo** → **Sedile** → **Riscaldamento/Ventilazione** → **Auto. Comandi che utilizzano le impostazioni del climatizzatore** → **Volante riscaldato/Riscaldatore/Raffreddatore sedile** nella schermata del sistema infotainment.

* NOTA

Per informazioni dettagliate, fare riferimento alla Guida di riferimento rapido per la navigazione.

Sbrinamento e disappannamento parabrezza

Sbrinamento/Disappannamento parabrezza

Tipo manuale

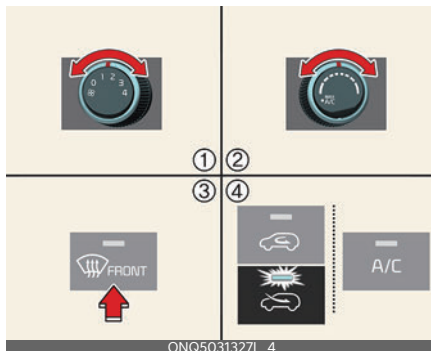

Tipo automatico A (pulsante)

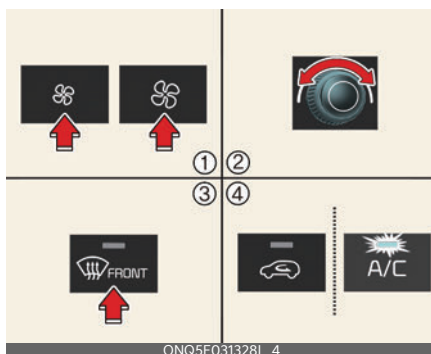

Tipo automatico B
(pannello dei comandi)

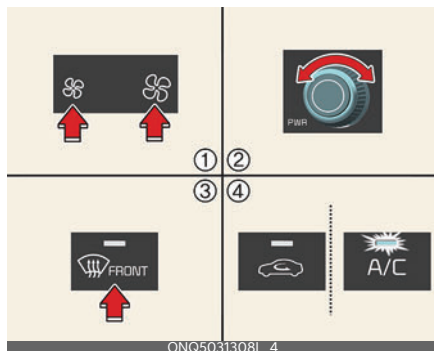

Funzionamento

1. Impostare la velocità del ventilatore nella posizione desiderata.
2. Selezionare la temperatura desiderata.
3. Selezionare (🌀) o (🌀).
4. L'ingresso dell'aria esterna (aria fresca) e l'attivazione del condizionatore vengono impostate automaticamente.

⚠️ AVVERTENZA

Riscaldamento parabrezza

Non usare la posizione 🌀 o 🌀 durante l'uso nel modo di raffreddamento in condizioni atmosferiche di elevata umidità. La differenza tra la temperatura dell'aria esterna e quella del parabrezza potrebbe causare l'appannamento della superficie esterna del parabrezza, facendo perdere la visibilità. In questo caso, impostare la selezione del modo nella posizione 🚗 e il comando della velocità ventilatore sulla velocità minima.

Disappannamento automatico per climatizzatore automatico



Funzionamento

- Il sistema di disappannamento automatico verrà abilitato nel modo seguente:
 1. Il pulsante A/C si accende in modalità bassa temperatura.
 2. La modalità verrà commutata in sbrinamento per dirigere il flusso d'aria verso il parabrezza.
 3. La velocità della ventola sarà aumentata.

Condizione/i operativa/e

- Quando il riscaldamento o il climatizzatore dell'aria sono accesi.
- Un'elevata quantità di umidità viene rilevata all'interno del veicolo.

Annullamento o ripristino dell'appannamento automatico

Funzionamento

- Premere (🌀) per 3 secondi.
 - L'indicatore del pulsante lampeggerà 3 volte se annullato.
 - L'indicatore del pulsante lampeggerà 6 volte se ripristinato.

* NOTA

- Quando l'aria condizionata è attivata dal sistema di disaerazione automatica, se si cerca di spegnere l'aria con-

dizionata, l'aria condizionata non si spegne.

- Per mantenere l'efficacia e l'efficienza del sistema di disappannamento automatico, non selezionare la modalità di ricircolo mentre il sistema è in funzione.
- Quando il sistema di disappannamento automatico è in funzione, la manopola di regolazione della velocità della ventola, la manopola di regolazione della temperatura e il pulsante di controllo dell'aspirazione dell'aria sono tutti disabilitati.
- Non rimuovere il coperchio sensore ubicato sull'estremità superiore del vetro parabrezza lato conducente. Si potrebbero verificare danni a parti del sistema non coperti dalla garanzia del veicolo.

Sbrinatori specchietto lunotto/esterno

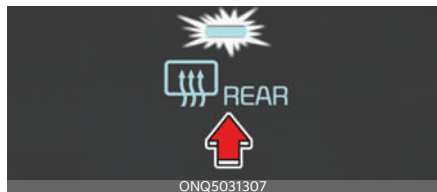

Funzionamento

1. Premere il pulsante di sbrinatori del lunotto posteriore. L'indicatore si accende quando lo sbrinatori è acceso.
2. Si spegne dopo circa 20 minuti o quando il veicolo è in posizione OFF.

⚠ ATTENZIONE

Conducenti

Per prevenire il danneggiamento dei conduttori incollati sulla superficie interna del lunotto, non usare mai attrezzi taglienti o detergenti per vetri contenenti abrasivi per pulire il finestrino.

Ripristino della logica di disappannamento

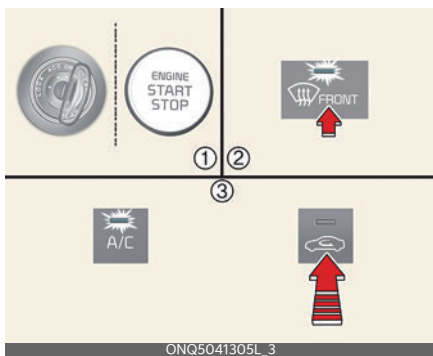

Funzionamento

1. Portare il veicolo in posizione ON.
2. Selezionare (FRONT).
3. Entro 10 secondi, mentre si preme il pulsante condizionamento aria (A/C), premere il pulsante comando presa aria 5 volte.

L'indicatore luminoso lampeggerà 3 volte.

In caso di scarica o di scollegamento della batteria, la logica antiappannamento viene ripristinata.

Vano portaoggetti

Vano portaoggetti consolle centrale

Aprire il vano portaoggetti consolle centrale (se in dotazione)

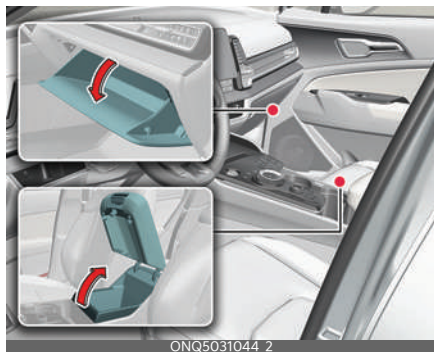

Funzionamento

- Per aprire il vano portaoggetti nella consolle centrale, tirare la leva verso l'alto.
- Tirare la maniglia per aprire il vano portaoggetti.

⚠ AVVERTENZA

• Materiali infiammabili

Non conservare nel veicolo occhiali, accendini, batterie portatili, bevande in lattina, bombolette spray, bombole di propano, tubetti di cosmetici o altri materiali infiammabili/esplosivi. Questi oggetti possono prendere fuoco e/ o esplodere se il veicolo viene esposto a temperature elevate per lunghi periodi.

• Cassetto plancia

Per ridurre il rischio di ferite in caso d'incidente o di frenate brusche, tenere sempre chiuso il cassetto della plancia durante la marcia.

⚠ ATTENZIONE

- Per prevenire possibili furti, non lasciare oggetti di valore nel vano portaoggetti.
- Tenere sempre chiusi i coperchi dei vani portaoggetti a veicolo in marcia. Non introdurre nei vani una quantità di oggetti tale da non permettere la perfetta chiusura del coperchio.
- Non tenere prodotti alimentari nel cassetto plancia per un lungo tempo.

Bracciolo scorrevole (se in dotazione)

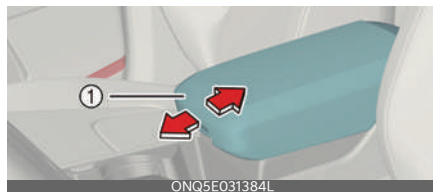

Per spostarlo avanti:

- Afferrare la parte anteriore del bracciolo (1) e tirarla in avanti

Per spostarlo indietro:

- Spingere il bracciolo indietro con il palmo della mano.

⚠ AVVERTENZA

Non afferrare la parte anteriore del bracciolo (1) quando lo si sposta verso la parte posteriore. Ci si potrebbe pizzicare le dita.

Rete supporto portabagagli

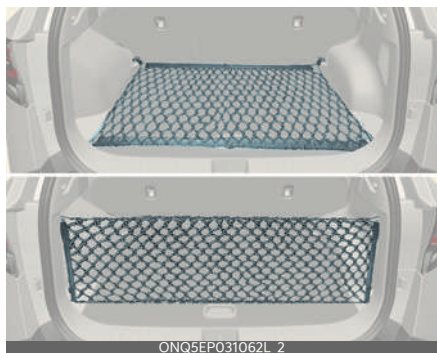

Ci sono 4 contenitori situati nell'area di carico. La rete bagagli (se in dotazione) può essere fissata in 2 modi.

⚠ AVVERTENZA

Evitare lesioni agli occhi. **NON** tendere eccessivamente la rete fermacarico, durante il fissaggio, rimanere **SEMPRE** distanti con il viso e il corpo dal percorso di riavvolgimento della rete. **NON** usarla se la cinghia è usurata o altrimenti danneggiata.

⚠ ATTENZIONE

Per evitare danni ai bagagli o al veicolo, prestare attenzione durante il trasporto di oggetti fragili o ingombranti nel vano bagagli.

Pannello vano bagagli

- Se il ruotino di scorte o lo pneumatico di dimensioni regolari è equipaggiato nel bagaglio, si può mettere il triangolo catarifrangente nel bagaglio.
- Se il TMK è presente nel bagaglio, il kit di pronto soccorso, gli attrezzi, ecc. possono essere messi nella scatola per un facile accesso.



1. Afferrare la maniglia sopra alla copertura e sollevarla (1).
2. Piegare la parte posteriore del vano bagagli verso il lato anteriore.
3. Alzare il pannello vano bagagli verso il lato anteriore (Pannello vano bagagli).

Copribagagliaio (se in dotazione)

Installazione del copribagagliaio

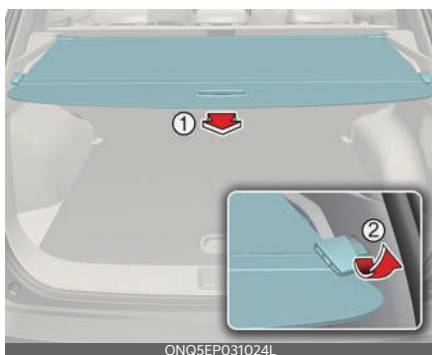

- 1 Maniglia del copribagagliaio
- 2 Guida per il copribagagliaio

Funzionamento

1. Tirare il copribagagliaio verso la parte posteriore del veicolo utilizzando la maniglia (1).
2. Inserire le estremità nell'incavo (2).

⚠ AVVERTENZA

- Non posizionare oggetti sul copribagagliaio. In caso di incidente o di brusca frenata, tali oggetti potrebbero essere proiettati all'interno del veicolo con possibili lesioni agli occupanti.
- Non consentire a nessuno di prendere posto nel bagagliaio. Esso è destinato al solo trasporto dei bagagli.
- Disporre il peso il più in avanti possibile, in modo da conservare il bilanciamento del veicolo.

* NOTA

- Quando il copribagagliaio è in uso, non sovrapporgli dei bagagli in quanto si potrebbe danneggiarlo o deformarlo.
- Estrarre il copribagagliaio tramite la maniglia al centro per evitare che il perno guida fuoriesca dalla guida stessa.
- Il copribagagliaio potrebbe non rientrare automaticamente se non è completamente estratto. Estrarlo completamente e lasciarlo andare.

Rimozione del copribagagliaio

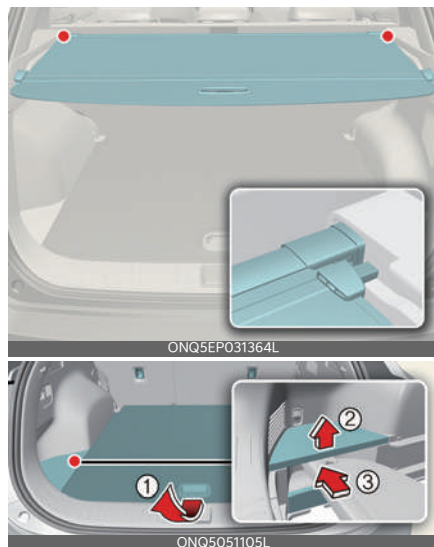

Funzionamento

1. Spingere il perno guida nella direzione.
2. Estrarre il copribagagliaio.
3. Aprire il vano bagagli (1) e il coperchio laterale (2), mettere il copribagagliaio sul supporto (3) (se il motore a benzina e la mini ruota di scorta temporanea o motore a benzina e TMK sono in dotazione nel bagaglio).

Funzionalità dell'interno

Luci ambiente (se in dotazione)



Le luci ambiente vengono applicate alla plancia anteriore e alla console centrale.

Portatazze



Per usare il portatazze, premere il pulsante. Nei portatazze si possono mettere tazze o lattine di bibite. Far scorrere il portatazza per utilizzarlo come vano porta oggetti.

⚠ AVVERTENZA

• Liquidi bollenti

- Non tenere mai bicchieri senza coperchio contenenti liquido bollente nei portatazze con il veicolo in movimento. Se un liquido bollente si rovescia, vi causerebbe ustioni. Subendo un'ustione, il conducente potrebbe perdere il controllo del veicolo.
- Per ridurre il rischio di lesioni alle persone in caso di frenata improv-

visa o collisione, non mettere nel portatazze tazze, bottiglie, bicchieri, lattine ecc. contenenti liquido bollente aperte o non fissate, mentre il veicolo è in marcia.

- Tenere lattine e bottiglie al riparo dalla luce diretta del sole e non collocarle all'interno di un veicolo surriscaldato in quanto, potrebbero esplodere.

* NOTA

- Tenere le bevande sigillate a veicolo in marcia, onde prevenire che la bevanda si rovesci. Se un liquido si rovescia, potrebbe penetrare nel sistema elettrico/elettronico del veicolo e danneggiare le parti elettriche/elettroniche.
- Quando si puliscono liquidi rovesciati, non asciugare il portabicchieri esponendolo ad alte temperature. Ciò potrebbe danneggiare la cromatura del portabicchieri.

Riscaldatore/Raffreddatore sedile (se in dotazione)

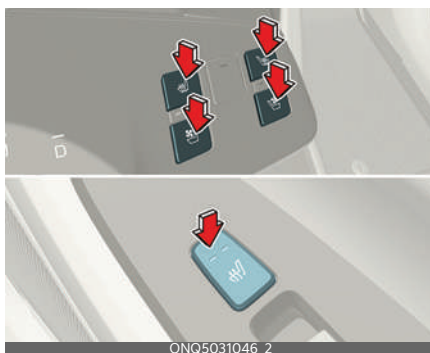

Il riscaldatore/raffreddatore del sedile è previsto per riscaldare/raffreddare i sedili anteriori e posteriori.

* La ventilazione sedili è presente solo sui sedili anteriori.

Funzionamento

1. Premere i pulsanti per controllare la funzione.
2. L'impostazione predefinita è la posizione OFF, il veicolo è in posizione ON.
3. Il riscaldatore/raffreddatore sedile gestisce automaticamente la temperatura del sedile in funzione della temperatura ambiente quando il veicolo è acceso. Per maggiori dettagli, consultare "Sistema intelligente per il controllo della temperatura (per il sedile del conducente) (se in dotazione)" a pagina 4-95.
4. L'impostazione della temperatura del sedile cambierà come segue:

Temperatura	Durata
SPENTO	-
Alto	30 minuti
Medio	60 minuti
Basso	-

* I sedili posteriori non hanno la temperatura media.

⚠ AVVERTENZA

Il riscaldatore del sedile scotta

I passeggeri devono usare estrema cautela nell'uso dei riscaldatori sedile onde evitare la possibilità di un eccessivo riscaldamento o ustioni. I riscaldatori sedili possono causare ustioni anche a basse temperature, specie se usati per lunghi periodi di tempo. In particolare, il conducente deve prestare estrema cura per le seguenti categorie di passeggeri:

- Neonati, bambini, persone anziane o disabili o malati non ricoverati

- Soggetti con pelle sensibile o facilmente soggetta a scottatura
- Soggetti affaticati
- Soggetti intossicati
- Soggetti che assumono medicinali che possono causare intorpidimento o sonnolenza (pillole per dormire, compresse calmanti, ecc.)

⚠ ATTENZIONE

- Per la pulizia dei sedili, non usare solventi organici come solvente, benzene, alcool e benzina. Questi prodotti potrebbero danneggiare la superficie del riscaldatore o i sedili.
- Per prevenire il surriscaldamento del riscaldatore sedile, non mettere nessun oggetto sui sedili che possa fungere da isolante termico quando il riscaldatore sedile è in funzione come coperte, cuscini o coprisedili.
- Non mettere oggetti pesanti o appuntiti sui sedili equipaggiati con riscaldatori sedili. Si potrebbero arrecare danni ai componenti del riscaldamento sedile.
- Non cambiare il rivestimento sedile. Ciò potrebbe danneggiare il riscaldatore sedile o il sistema di ventilazione.
- **Danneggiamento sedile**
 - Per la pulizia dei sedili, non usare solventi organici come solvente, benzene, alcool e benzina. Così facendo si potrebbe danneggiare il sedile ventilato.

* NOTA

Quando il pulsante del riscaldatore è in posizione ON, il sistema di riscaldamento interno al sedile si attiva o si

disattiva automaticamente in funzione della temperatura del sedile.

Aletta parasole



Funzionamento

1. Tirarlo verso il basso, sganciarlo dalla staffa (1).
2. Spostarlo di lato (2).
 - Far scorrere l'aletta parasole (3).
 - Per usare lo specchietto di cortesia, tirare giù l'aletta parasole e far scorrere il coperchio dello specchietto (4).
 - Il portabiglietti (5) è preposto per riporvi i biglietti autostradali.

⚠ AVVERTENZA

Per motivi di sicurezza, non ostruire la visuale quando si usa l'aletta parasole.

* NOTA

Non mettere troppi biglietti nel portabiglietti tutti insieme. Si potrebbero causare danni al portabiglietti.

Caricabatterie/porta USB (se in dotazione)

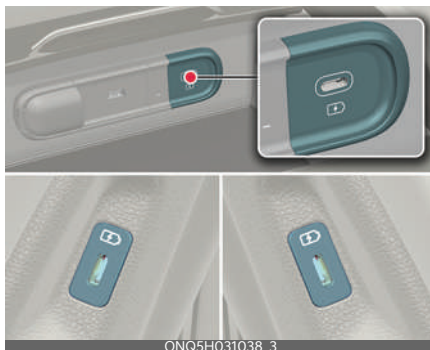

Il caricatore USB consente al conducente e ai passeggeri di caricare dispositivi digitali come smartphone e tablet.

* INFORMAZIONI

- Power Delivery 3,0 è disponibile per smartphone o tablet dotati della funzione di ricarica rapida. È applicabile ai dispositivi digitali con USB tipo C. La velocità di ricarica è determinata in base alle specifiche di ricarica del dispositivo digitale collegato.
- Potenza nominale
 - Dispositivi digitali con carica rapida: 9,0 V, 3,0 A
 - Dispositivi digitali con carica normale: 5,0 V, massimo 3,0 A

⚠ ATTENZIONE

- Utilizzare il caricatore USB a motore acceso. Altrimenti potrebbe scaricarsi la batteria del veicolo.
- Utilizzare il cavo USB originale del dispositivo da caricare.
- Assicurarsi che oggetti estranei, bevande e acqua non entrino in contatto con il caricatore USB. Acqua o

corpi estranei possono danneggiare il caricabatterie USB.

- Non usare dispositivi i quali consumi di corrente superano i 2,1 A.
- Non collegare alla porta USB dispositivi che generano un eccessivo rumore elettromagnetico. Qualora tale precauzione non venga rispettata, è possibile udire rumore e i dispositivi elettronici del veicolo possono essere interrotti mentre le relative funzioni audio o video sono attive.
- Se il caricatore viene collegato in maniera errata, può provocare gravi danni ai dispositivi. Si prega di notare che eventuali danni dovuti a un utilizzo errato non sono coperti dalla garanzia.

Presenza di alimentazione (se in dotazione)

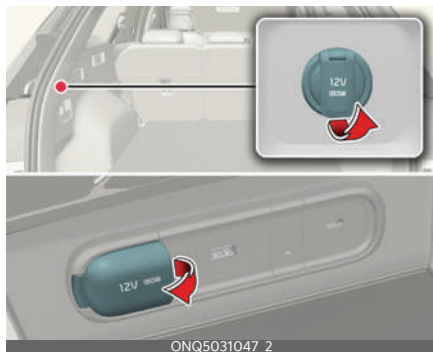

La presa di corrente consente al conducente e ai passeggeri di caricare dispositivi digitali come smartphone e tablet.

Condizione/i operativa/e

- I dispositivi dovrebbero assorbire meno di 15 A quando il veicolo è in posizione ON.

AVVERTENZA

- Usare la presa di alimentazione solo quando il veicolo è acceso e rimuovere la spina dell'accessorio dopo l'uso. L'uso prolungato della spina dell'accessorio a veicolo spento potrebbe causare lo scaricamento della batteria.
- Usare solo accessori elettrici a 12 V con assorbimento elettrico inferiore a 15 A.
- Regolare il condizionatore aria o il riscaldatore sul livello operativo minimale quando si usa la presa di alimentazione.
- Chiudere il coperchio quando non in uso.
- Alcuni dispositivi elettronici possono causare interferenze se collegati alla presa di corrente del veicolo. Questi dispositivi possono causare forti scricchiolii audio e malfunzionamenti negli altri sistemi elettronici o dispositivi in dotazione al veicolo.
- Spingere dentro la spina fino in fondo. Se non si crea un buon contatto, la spina potrebbe surriscaldarsi o si potrebbe aprire il fusibile.
- Inserire dispositivi elettronici equipaggiati con batteria protetta da corrente inversa. La corrente erogata dalla batteria potrebbe fluire nel sistema elettrico/elettronico del veicolo e causare un malfunzionamento nel sistema.
- **Scossa elettrica**
Non introdurre dita o corpi estranei (penne, ecc.) nella presa di corrente ed evitare di toccarla con le mani bagnate. Si potrebbe subire una scossa elettrica.

Ricarica wireless smart phone (se in dotazione)

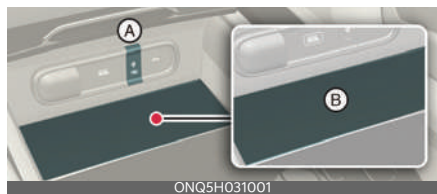

- A: Indicatore
- B: Piastra di ricarica

Funzionamento

- Posizionare lo smartphone al centro del pad di ricarica wireless.
- Quando la ricarica ha inizio, la spia luminosa diventa arancione. A ricarica ultimata, la luce diventa verde.
- È possibile scegliere di attivare o disattivare la funzione di ricarica wireless dal menu Impostazioni.

Condizione/i operativa/e

- Il sistema di ricarica wireless è ideato per un cellulare dotato solo di Qi.

* INFORMAZIONI

- Se la ricarica wireless non funziona, muovere delicatamente lo smart phone attorno al pad finché l'indicatore di ricarica non diventa arancione. In funzione del modello di smart phone, l'indicatore di ricarica potrebbe non diventare verde nemmeno a ricarica completata.
- Se la ricarica wireless non funziona correttamente, la spia arancione lampeggerà per dieci secondi quindi si spegnerà. In questo caso, rimuovere lo smart phone dal pad e riposizionarlo di nuovo sul pad, oppure ricontrollare lo stato di ricarica.

- Il sistema avvisa con un messaggio sul quadro strumenti se il telefono cellulare è ancora sul caricabatterie wireless dopo lo spegnimento del motore e l'apertura della porta anteriore.

⚠ AVVERTENZA

Se si posizionano oggetti metallici come delle monete tra il sistema di ricarica wireless e lo smartphone, la ricarica potrebbe venire interrotta. Inoltre, l'oggetto metallico potrebbe surriscaldarsi.

⚠ ATTENZIONE

- Se la temperatura interna del sistema di ricarica wireless sale oltre la temperatura stabilita, la ricarica wireless smetterà di funzionare. Riprenderà a funzionare dopo che la temperatura interna sarà scesa sotto la soglia.
- Se tra lo smartphone e il pad di ricarica wireless vengono a trovarsi oggetti metallici, rimuovere immediatamente il telefono. Rimuovere l'oggetto metallico solo dopo che si è raffreddato completamente.
- La ricarica wireless potrebbe non funzionare correttamente se lo smart phone è dotato di una cover pesante.
- La ricarica wireless si arresta quando si utilizza la funzione di ricerca della smart key per prevenire disturbi da onde radio.
- La ricarica wireless si arresta quando la smart key viene portata fuori dal veicolo con il commutatore di accensione su ON.
- La ricarica wireless si arresta se viene aperta una porta (applicabile sui veicoli con smart key).

- La ricarica wireless si arresta quando il veicolo viene spento.
- La ricarica wireless si arresta quando lo smartphone non è completamente a contatto con il pad di ricarica wireless.
- Gli oggetti provvisti di componenti magnetici come carte di credito, schede telefoniche, libretti bancari, biglietti dei mezzi di trasporto, ecc. si possono danneggiare durante la ricarica wireless.
- Per ottenere i migliori risultati posizionare lo smart phone al centro del pad di ricarica wireless. Lo smartphone potrebbe non caricarsi se posizionato accanto al bordo del pad. Durante la ricarica lo smart phone potrebbe riscaldarsi eccessivamente.
- Gli smart phone senza sistema di ricarica wireless integrato devono essere equipaggiati con un apposito accessorio.
- Gli smart phone di alcuni produttori potrebbero visualizzare messaggi corrispondenti in caso di corrente debole. Ciò dipende dalla particolare caratteristica dello smart phone e non implica un malfunzionamento della funzione di ricarica wireless.
- Sugli smartphone di alcuni produttori, l'indicatore potrebbe rimanere giallo anche quando lo smartphone è completamente carico. Ciò dipende dalla particolare caratteristica dello smartphone e non rappresenta un malfunzionamento della funzione di ricarica wireless.
- Quando sul pad viene posizionato uno smart phone senza funzione di ricarica wireless o altro oggetto metallico, si potrebbe udire un breve suono. Questo piccolo suono è dovuto alla

capacità del veicolo di riconoscere la compatibilità dell'oggetto posto sul supporto di ricarica. Ciò non ha alcuna ripercussione sul veicolo o sullo smartphone.

- Il sistema di ricarica dei cellulari wireless potrebbe non supportare alcuni cellulari, che non sono verificati per la specifica Qi (Φ).
- Per alcuni telefoni cellulari con protezione propria, la velocità di ricarica wireless può diminuire e la ricarica wireless può arrestarsi.

* NOTA

Per gli smartphone di alcuni produttori, il sistema potrebbe non avvisare anche se lo smartphone è lasciato sull'unità di ricarica wireless. Ciò dipende dalla particolare caratteristica dello smartphone e non rappresenta un malfunzionamento della funzione di ricarica wireless.

Gancio appendiabiti

Sulla maniglia posteriore e sul poggiatesta dei sedili anteriori è posizionato un gancio appendiabiti (se in dotazione).



⚠ AVVERTENZA

Non appendere oggetti che non siano indumenti, come oggetti duri o ganci. Non collocare oggetti pesanti, acuminati o fragili nelle tasche. In caso d'incidente o di attivazione dell'airbag a tendina ciò

potrebbe causare danni al veicolo o lesioni al corpo.

⚠ ATTENZIONE

Abiti appesi

Non appendere indumenti pesanti onde evitare di danneggiare il gancio.

Tendina laterale (se in dotazione)



Funzionamento

1. Alzare la tendina tramite la manopola (1).
2. Appendere la tendina su entrambi i lati della manopola.

* NOTA

- Appendere sempre entrambi i lati della tendina al gancio. Si potrebbero causare danni alla tendina laterale se viene agganciato un solo lato della tendina.
- Non consentire che corpi estranei s'incastriano tra la portiera e la tendina laterale. La tendina laterale potrebbe non alzarsi.

Ancoraggi tappetino



Assicurati che il tappetino si attacchi agli ancoraggi per evitare che scivoli in avanti.

⚠ AVVERTENZA

Tappeto comunemente in commercio

Non posizionare tappeti comunemente in commercio che non si possano fissare saldamente agli ancoraggi presenti sul veicolo. I tappeti non fissati possono interferire con il funzionamento dei pedali.

Posacenere



Usare il posacenere inserendolo nel portatazze.

⚠ AVVERTENZA

Uso del posacenere

- Non usare i posacenere come cestini per i rifiuti.
- Mettere sigarette o fiammiferi accesi in un posacenere con altri materiali combustibili può causare un incendio.

Dotazioni esterne

Portapacchi sul tetto (se in dotazione)

Tipo A



È possibile caricare il bagaglio sulla parte superiore del veicolo.

AVVERTENZA

- Il dato seguente indica il peso massimo del carico trasportabile sul portapacchi. Distribuire il carico quanto più omogeneamente possibile sulle traverse (se in dotazione) e sul portapacchi quindi fissarlo saldamente.

PORTAPACCHI SUL TETTO	100 kg (220 lbs.) DISTRIBUITI IN MODO UNIFORME
-----------------------	---

Caricando sul portapacchi pesi o bagagli eccedenti il limite di peso specificato, si potrebbe danneggiare il veicolo.

- Caricando oggetti sul portapacchi, il baricentro del veicolo diventa più alto. Evitare brusche partenze, frenate improvvise, manovre azzardate, curve strette nonché velocità sostenute che potrebbero causare la perdita del controllo del veicolo o il suo ribaltamento.
- In caso di utilizzo del portapacchi, procedere sempre a bassa velocità e affrontare le curve con cautela. Le potenti raffiche di vento causate dal passaggio di veicoli o da condizioni naturali possono improvvisamente spingere verso l'alto gli oggetti situati

sul portapacchi. Ciò è particolarmente vero per il trasporto di oggetti ampi e piatti quali i pannelli di legno o i materassi. Il rischio che si corre è la caduta del carico dal portapacchi con conseguenti danni al proprio veicolo o a quelli circostanti.

- Per evitare danni o perdita del carico durante la marcia, verificare frequentemente, prima o durante il tragitto, che portapacchi e carico siano sempre ben fissati.

ATTENZIONE

- In presenza di carico sul portapacchi, adottare le precauzioni necessarie ad evitare che danneggi il tetto.
- In caso di trasporto di oggetti ingombranti sul portapacchi, accertare che non superino la lunghezza o larghezza totale del tetto stesso.
- In presenza di carico sul portapacchi, non azionare il tetto apribile. (se in dotazione)

*** NOTA**

- Montare le traverse (se in dotazione) nelle posizioni corrette di trasporto del carico prima di collocare gli oggetti sul portapacchi.
- Se il veicolo è dotato di tetto apribile, collocare il carico sul portapacchi in modo che non interferisca con il suo funzionamento.
- Quando il portapacchi non è utilizzato per trasportare dei carichi, in caso di rumorosità aerodinamica le traverse vanno riposizionate.

Sistema di infotainment

Utilizzo del controllore commutabile infotainment/climatizzazione (se in dotazione)



Premere il pulsante sul controllore commutabile per passare dal sistema di infotainment al pannello di controllo della climatizzazione.

Tenere premuto il pulsante per selezionare la modalità predefinita per il pannello di controllo.

Cambio di pannelli

Pannello di controllo infotainment

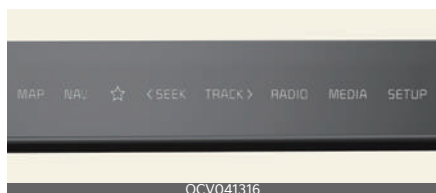

Pannello di controllo climatizzatore



Premere il pulsante sul controllore commutabile per selezionare il pannello di controllo desiderato.

L'icona del pannello di controllo selezionato si illuminerà e il pannello di controllo cambierà.

- Il display della manopola si illuminerà in base alla modalità del pannello di controllo selezionata.
- Quando il veicolo è in posizione ACC, verrà attivato solo il sistema di infotainment.

Impostazione della modalità di default



Tenere premuto il pulsante per selezionare la modalità predefinita per il pannello di controllo.

- Dopo l'impostazione, il pannello di controllo tornerà alla modalità predefinita dopo un certo periodo di tempo anche se il pannello di controllo è passato alla modalità diversa.
- Se la modalità è impostata su "OFF", il pannello di controllo visualizzerà la modalità utilizzata di recente.

Sistema di infotainment **5**

Sistema audio	5-2
• Antenna	5-2
• Porta USB	5-2
• Come funziona il sistema audio del veicolo	5-3
Audio (Senza touchscreen)	5-6
• Panoramica del sistema	5-6
• Radio	5-11
• Riproduttore media	5-16
• Bluetooth	5-19
• CHIAMATA EMERGENZA ERA-GLONASS	5-28
• Icone di stato del sistema	5-29
• Specifiche del sistema	5-30
• Marchi commerciali	5-31
• Dichiarazione di conformità	5-32

Sistema di infotainment

Sistema audio

Antenna

Tipo A/B

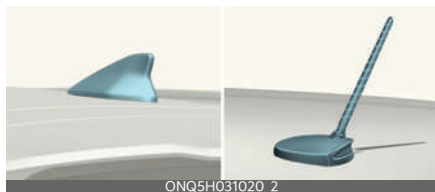

- Antenna a pinna di squalo (Tipo A)
 - L'antenna a pinna di squalo trasmette e riceve segnali wireless come AM/FM, DAB, GNSS, LTE, ecc.
- Micro antenna a stilo (Tipo B)
 - Il tipo di micro antenna a stilo riceve sia i segnali in AM che in FM.

* NOTA

- I segnali che l'antenna può trasmettere e ricevere variano a seconda dell'opzione del veicolo.
- Se s'installa un faro HID aftermarket, l'audio e i dispositivi elettronici del veicolo potrebbero funzionare male.
- Evitare di applicare placcature metalliche, come Ni, Cd, ecc. Questi possono degradare i segnali di trasmissione AM e FM in ricezione.

Porta USB



È possibile utilizzare la porta USB per collegare un connettore USB.

⚠ AVVERTENZA

Uso del cellulare

Non usare il telefono cellulare mentre si guida. Fermarsi in un luogo sicuro prima di usare il telefono cellulare.

⚠ ATTENZIONE

- In base ad aspetti quali dimensioni, lunghezza o forma della penna USB, se si chiude forzatamente il coperchio del vassoio, il dispositivo USB può danneggiarsi o deformarsi, oppure il coperchio potrebbe non riaprirsi a causa del dispositivo bloccato. Quando la penna è bloccata, aprire forzatamente il coperchio può inoltre provocare danni al dispositivo. Se la penna USB non entra nell'apposito spazio, non chiudere il coperchio e provare un'altra penna USB con specifiche diverse.
- Quando si utilizza un sistema di comunicazione come un telefono cellulare o un'apparecchiatura all'interno del veicolo, si deve installare un'antenna esterna dedicata. Se un telefono cellulare o un'apparecchiatura radio vengono usati con la loro sola antenna interna, potrebbero interferire con l'impianto elettrico del veicolo e compromettere la sicurezza di funzionamento del veicolo stesso.

Come funziona il sistema audio del veicolo

Ricezione FM

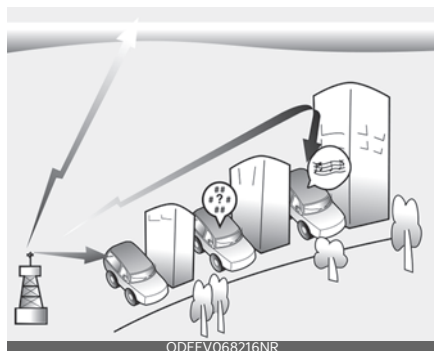

I segnali radio AM e FM vengono trasmessi dalle antenne emittenti situate attorno alla città. Essi vengono intercettati dall'antenna radio del veicolo. Il segnale viene quindi ricevuto dalla radio e inviato agli altoparlanti del veicolo. Tuttavia, non è detto che il segnale che arriva al veicolo sia sempre forte e chiaro.

Questo può essere dovuto a diversi fattori come la distanza dalla stazione radio, la vicinanza ad altre stazioni radio oppure la presenza in quell'area di edifici, ponti o altri ostacoli di grandi dimensioni.

Ricezione AM

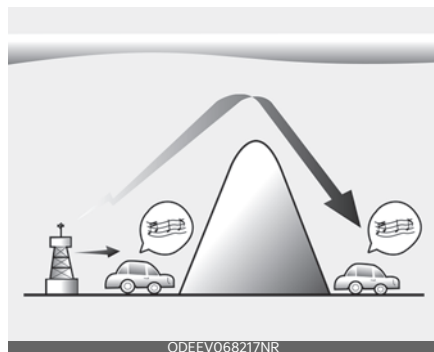

Le trasmissioni in AM si possono ricevere a distanze maggiori rispetto alle trasmissioni in FM. Ciò in quanto le onde radio AM vengono trasmesse in bassa frequenza. Queste onde radio lunghe in bassa frequenza riescono a seguire la curvatura terrestre anziché viaggiare in linea retta nell'atmosfera. Inoltre, aggirando gli ostacoli sono in grado di garantire una migliore copertura del segnale.

Stazione radiofonica FM

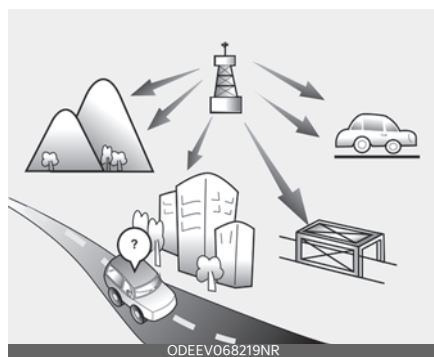

Le trasmissioni in FM vengono trasmesse in alta frequenza e non sono in grado di deviare per seguire la curvatura della superficie terrestre. Per questo motivo generalmente le trasmissioni in

FM iniziano ad affievolirsi già a breve distanza dalla stazione. In aggiunta, i segnali FM sono molto sensibili alle interferenze causate da edifici, montagne o altri ostacoli. Questi elementi possono portare a condizioni di ascolto deteriorate che inducono a pensare che esistano problemi nella radio.

Le condizioni di cui sotto sono da ritenersi normali e non indici di problemi riconducibili alla radio.

- **Affievolimento** - A mano a mano che il veicolo si allontana dalla stazione radio, il segnale tende ad indebolirsi per cui l'audio inizia ad affievolirsi. In questo caso, si consiglia di sintonizzarsi su un'altra stazione con segnale più potente.

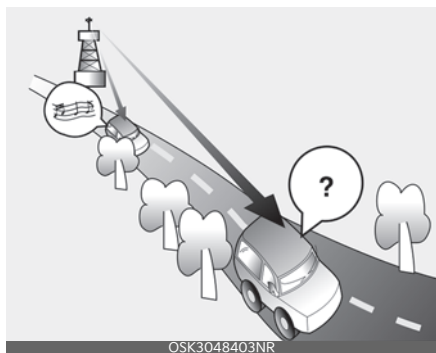

- **Distorsione/Scariche** - Segnali FM deboli, così come la presenza di ostacoli di grandi dimensioni tra l'emittente e la radio, possono causare disturbi al segnale generando scariche o distorsioni del suono. Una riduzione del livello degli alti può attenuare questo effetto fino alla scomparsa del disturbo.
- **Cambio di stazione** - Quando un segnale FM tende ad indebolirsi, è possibile che s'inizi a ricevere un altro segnale più forte che viene trasmesso

su una frequenza poco diversa. Ciò in quanto la radio è progettata in modo da rimanere sul segnale più chiaro. Se si verifica, scegliere un'altra stazione con un segnale più forte.

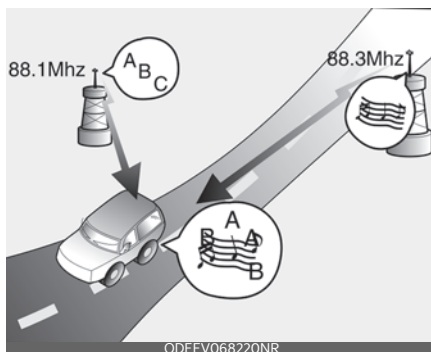

- **Annullamento multipercorsi** - I segnali radio ricevuti da diverse direzioni possono causare distorsione o ronzio. La causa può essere un segnale diretto e riflesso dalla stessa stazione o segnali da due stazioni con frequenze vicine. Se ciò accade, sintonizzarsi su un'altra stazione fino al cessare della condizione.

Utilizzo di un telefono cellulare o di una radio ricetrasmittente

Quando si utilizza un telefono cellulare all'interno del veicolo, è possibile che il suono emesso dagli altoparlanti venga disturbato. Questo non significa che c'è qualcosa che non va nell'apparato audio. In tal caso provare a utilizzare i dispositivi mobili il più lontano possibile dalle apparecchiature audio.

ATTENZIONE

Quando si utilizza un sistema di comunicazione come un telefono cellulare o un'apparecchiatura all'interno del veicolo, si deve installare un'antenna esterna dedicata. Se un telefono cellulare o un'apparecchiatura radio vengono usati con la loro sola antenna interna, potrebbero interferire con l'impianto elettrico del veicolo e compromettere la sicurezza di funzionamento del veicolo stesso.

AVVERTENZA

Uso del cellulare

Non usare il telefono cellulare mentre si guida. Fermarsi in un luogo sicuro prima di usare il telefono cellulare.

Audio (Senza touchscreen) (se in dotazione)

Panoramica del sistema

Layout del sistema - pannello di controllo

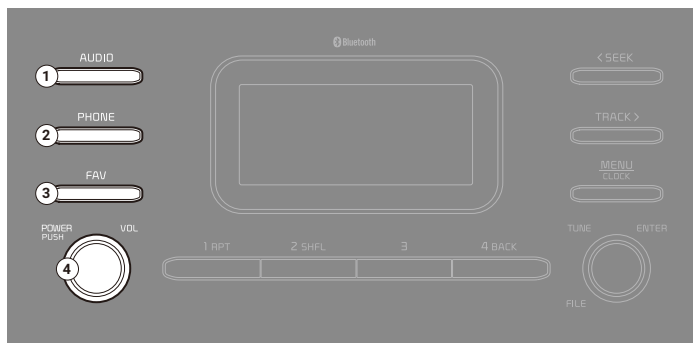

(Con Tecnologia senza fili Bluetooth®)

* L'aspetto e il layout effettivi del sistema possono differire in funzione del modello e della specifica del veicolo.

1. Pulsante AUDIO

- Premere per visualizzare la finestra di selezione della modalità radio/media.
- Quando viene visualizzata la finestra di selezione della modalità, girare la manopola [TUNE] per selezionare la modalità desiderata, quindi premere.
- Quando non viene selezionata la finestra a comparsa della modalità in **[MENU/CLOCK]** ► **Mode popup** (Popup della modalità), premere il pulsante [AUDIO] sul pannello di controllo per cambiare la modalità.
Ogni volta che viene premuto il pulsante [AUDIO] sul pannello di controllo, la modalità passa a radio ► media, in ordine.

2. Pulsante PHONE (Telefono)

- Premere per avviare il collegamento di un telefono tramite Bluetooth.
- Dopo il collegamento Bluetooth, premere il menu Bluetooth del telefono.

3. Pulsante FAV

- Durante l'ascolto della radio, premere per spostarsi alla pagina successiva dell'elenco delle stazioni preselezionate.

4. Pulsante POWER/Manopola VOL

- Premere per accendere o spegnere il sistema.
- Ruotare a sinistra o destra per regolare il volume del suono del sistema.

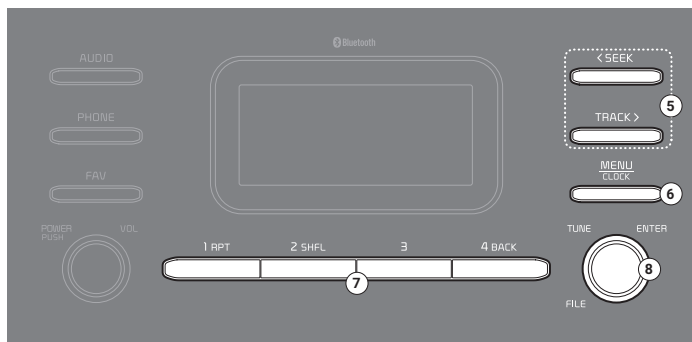

(Con Tecnologia senza fili Bluetooth®)

* L'aspetto e il layout effettivi del sistema possono differire in funzione del modello e della specifica del veicolo.

5. Pulsante SEEK/TRACK (Ricerca/Brano)

- Cambiare stazione/brano/file.
- Ascoltando la radio, premere e tenere premuto per cercare una stazione.
- Durante la riproduzione dei media, tenere premuto per riavvolgere o avanzare (eccetto per i modi audio AUX e Bluetooth).

6. Pulsante MENU/Pulsante CLOCK (Orologio)

- Premere per accedere alla schermata del menu per la modalità corrente.
- Tenere premuto per accedere alla schermata di configurazione dell'orologio.

7. Manopola TUNE/Manopola FILE/Pulsante ENTER

- Durante l'ascolto della radio, ruotare per regolare la frequenza.
- Ascoltando la riproduzione dei file multimediali, ruotare per cercare una traccia/ un file (fa eccezione la modalità audio Bluetooth).
- Mentre si effettua la ricerca ruotando la manopola, premere per selezionare il file/traccia corrente (ad eccezione della modalità audio Bluetooth).

8. Pulsanti numero (1 RPT ~ 4 BACK)

- Durante l'ascolto della radio, premere per ascoltare una stazione radio salvata.
- Durante l'ascolto della radio, tenere premuto per salvare la stazione corrente tra le stazioni preselezionate.
- Nelle modalità audio USB/Bluetooth, premere il pulsante [1 RPT] per cambiare la modalità di riproduzione ripetuta. Premere il pulsante [2 SHFL] per cambiare il modo di riproduzione casuale.
- Premere il pulsante [4 BACK] per ritornare alla precedente schermata (ad eccezione della lista radio preimpostata).

Layout del sistema - controllo remoto volante

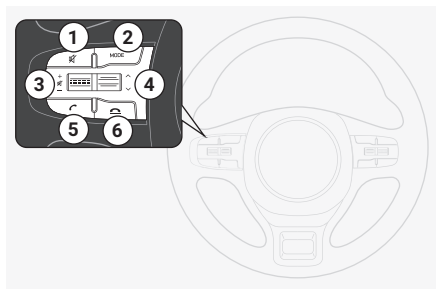

(Modello equipaggiato con Bluetooth®)

* L'aspetto e il layout effettivi del sistema possono differire in funzione del modello e della specifica del veicolo.

1. Pulsante MUTE

- Premere per attivare o disattivare l'audio del sistema.
- Durante una chiamata, premere per attivare o disattivare il microfono.
- Durante la riproduzione dei media, premere per interrompere o riprendere la riproduzione. (se in dotazione)

2. Pulsante MODE (Modo)

- Premere per passare tra i modi radio e media.
- Tenere premuto per accendere o spegnere il sistema.

3. Leva Volume

- Spingere in alto o in basso per regolare il volume.

4. Leva Su/Giù

- Cambiare stazione/brano/file.
- Durante l'ascolto della radio, spingere per ascoltare la stazione radio precedente/successiva salvata.

- Durante l'ascolto della radio, spingere e tenere premuto per cercare una stazione.
- Durante la riproduzione dei media, premere e tenere premuto per tornare indietro o avanzare rapidamente (eccetto per la modalità audio Bluetooth).

5. Pulsante Call/Answer (Chiamata/Risposta)

- Premere per avviare il collegamento di un telefono tramite Bluetooth.
- Dopo il collegamento Bluetooth, premere per accedere alla cronologia delle chiamate. Tenere premuto per digitare il numero più recente. Quando arriva una chiamata, premere per rispondere.
- Durante la chiamata, premere per passare da chiamata attiva a chiamata in attesa. Premere e tenere premuto per passare la chiamata tra sistema e telefono cellulare.

6. Pulsante Call end (Termina chiamata)

- Quando arriva una chiamata, rifiutare la chiamata.
- Durante una chiamata, terminare la chiamata.

⚠ AVVERTENZA

Informazioni sulla guida

- Non far funzionare il sistema durante la guida. Guidare ed essere distratti può provocare la perdita di controllo del veicolo, potenzialmente causare un incidente, gravi lesioni fisiche o morte. La prima responsabilità del conducente consiste nell'usare il veicolo in condizioni di sicurezza e nel rispetto del codice stradale per cui l'utilizzo di qualsiasi dispositivo porta-

tile, apparecchiatura o sistema del veicolo che può distogliere l'attenzione del conducente dalla propria responsabilità deve essere assolutamente evitato durante la guida.

- Evitare di guardare lo schermo durante la guida. Guidare ed essere distratti può provocare un incidente stradale. Arrestare il veicolo in condizioni di sicurezza prima di utilizzare le funzioni che richiedono operazioni multiple.
- Arrestare il veicolo prima di utilizzare il telefono cellulare. L'uso del telefono cellulare durante la guida può causare un incidente stradale. Se necessario, utilizzare la funzione Bluetooth Handsfree per effettuare chiamate e limitare la chiamata a una conversazione il più breve possibile.
- Mantenere il volume a un livello adatto per sentire i suoni esterni. Guidare senza la capacità di sentire suoni provenienti dall'esterno può provocare un incidente stradale. Ascoltare ad un volume troppo alto per troppo tempo può causare danni all'udito.

AVVERTENZA

Informazioni sul maneggiamento del sistema

- Non smontare o modificare il sistema. In caso contrario si può causare un incidente, innescare un incendio o provocare una scossa elettrica.
- Impedire che liquidi e sostanze estranee penetrino nel sistema. Liquidi o sostanze esterne possono causare fumi nocivi, incendi e malfunzionamenti del sistema.
- Smettere di usare il sistema se non funziona correttamente, come ad esempio se non riproduce l'audio o

non visualizza. Se si continua ad usare il sistema in condizioni di non funzionamento corretto, si può innescare un incendio, provocare una scossa elettrica o causare un guasto al sistema.

- Non toccare l'antenna in presenza di tuoni o fulmini in quanto tale azione potrebbe causare una scossa elettrica.

ATTENZIONE

Informazioni sul funzionamento del sistema

- Utilizzare il sistema a motore avviato. L'uso del sistema per lungo tempo con il motore fermo può scaricare la batteria.
- Non installare prodotti non certificati. L'uso di prodotti non certificati può causare un errore nell'uso del sistema. Gli errori del sistema causati dall'installazione di prodotti non approvati non sono coperti da garanzia.

ATTENZIONE

Informazioni sul maneggiamento del sistema

- Non esercitare una forza eccessiva sul sistema. Una pressione eccessiva sullo schermo può danneggiare il pannello LCD o il pannello a sfioramento.
- Nel pulire lo schermo o il pannello dei pulsanti, assicurarsi che il motore sia spento e usare un panno morbido e asciutto. Tergere lo schermo o i pulsanti con un panno ruvido o impiegando solventi (alcol, benzene, diluente per vernici, ecc.) può rigare o danneggiare chimicamente la superficie.

- Se si appende un deodorante liquido alla griglia del ventilatore, la superficie della griglia può deformarsi a causa del flusso di aria.
- Se si desidera cambiare la posizione del dispositivo installato, chiedere al punto vendita o al centro di assistenza. L'installazione o lo smontaggio del dispositivo deve essere eseguita da un tecnico qualificato.

* NOTA

- In caso di problemi con il sistema, Kia consiglia di visitare un concessionario/centro di assistenza autorizzato Kia.
- Collocando il sistema "infotainment" in un ambiente elettromagnetico si rischia di generare disturbi da interferenze.

Accensione o spegnimento del sistema

Per accendere il sistema, avviare il motore.

- Se non si desidera utilizzare il sistema durante la guida, è possibile spegnerlo premendo il pulsante **[POWER]** (Accensione) sul pannello di controllo. Per riattivare il sistema, premere nuovamente il pulsante **[POWER]** (Accensione).

Dopo aver spento il motore, il sistema si spegnerà automaticamente dopo un certo tempo o non appena sarà aperto lo sportello del guidatore.

- A seconda del modello del veicolo o delle specifiche, il sistema potrebbe disattivarsi allo spegnimento del motore.
- Quando si ritorna al sistema, la modalità e le impostazioni precedenti rimangono invariati.

⚠ AVVERTENZA

- Mentre il veicolo è in movimento, alcune funzioni possono essere disabilitate per ragioni di sicurezza. Funzionano solo quando il veicolo si ferma. Parcheggiare il veicolo in sicurezza prima di utilizzarli.
- Smettere di usare il sistema se non funziona correttamente, come ad esempio se non riproduce l'audio o non visualizza. Se si continua ad usare il sistema in condizioni di non funzionamento corretto, si può innescare un incendio, provocare una scossa elettrica o causare un guasto al sistema.

⚠ ATTENZIONE

Si può accendere il sistema quando l'interruttore di accensione a chiave è in posizione "ACC" o "ON". Usare il sistema per un lungo periodo senza il motore in funzione, scarica la batteria. Se si prevede di utilizzare il sistema per un periodo prolungato, avviare il motore.

Accensione o spegnimento del display

Per evitare l'abbagliamento, spegnere lo schermo. Lo schermo può essere spento mentre il sistema è acceso.

1. Sul pannello di controllo, premere il pulsante **[MENU/CLOCK]**.
2. Quando viene visualizzata la finestra di selezione delle opzioni, ruotare la manopola **[TUNE]** per selezionare **Display off** (Schermo spento), quindi premere la manopola.
 - Per riattivare lo schermo, premere uno qualsiasi dei pulsanti sul pannello di controllo.

Conoscenza delle operazioni di base

È possibile selezionare o regolare le impostazioni usando i pulsanti numerici e la manopola [TUNE] sul pannello di controllo.

Selezione di una voce

Elementi numerati

Premere il pulsante numerico corrispondente.

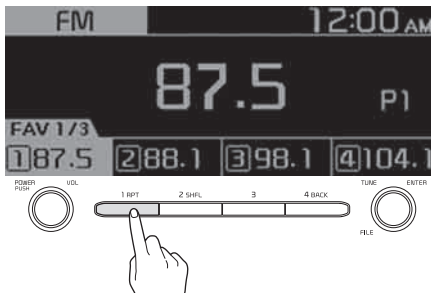

Voci non numerate

Ruotare la manopola [TUNE] per selezionare la voce desiderata, quindi premere la manopola per selezionarla.



Regolazione delle impostazioni

Ruotare la manopola [TUNE] per regolare il valore, quindi premere la manopola per salvare le modifiche.

Ruotare la manopola [TUNE] verso destra per aumentare il valore e ruotare la manopola [TUNE] verso sinistra per ridurlo.



Radio

Accensione della radio

1. Sul pannello di controllo, premere il pulsante [AUDIO].
2. Quando viene visualizzata la finestra di selezione della modalità, ruotare la manopola [TUNE] per selezionare la modalità radio desiderata, quindi premere la manopola.

Modo FM/AM



1. Modo radio corrente
2. Informazioni sulla stazione radiofonica
3. Elenco Preselezione

Premere il pulsante [MENU/CLOCK] sul pannello di controllo per accedere alle seguenti opzioni del menu:

- **Autostore** (Memorizzazione automatica stazioni): Salva le stazioni radio sull'elenco di preselezione.

- **Scan** (Scansione): Il sistema cerca stazioni radio con segnale forte e riproduce ogni opzione per circa 5 secondi.
- **Sound Settings** (Impostazioni suono): È possibile modificare le impostazioni relative al suono, come ad esempio la posizione di concentrazione del suono e il livello di uscita per ogni gamma.
 - **Position** (Posizione): Seleziona una posizione in cui il suono verrà concentrato all'interno del veicolo. Selezionare **Fader** (Smorza attenuatore) o **Balance** (Bilanciamento), girare la manopola [TUNE] per selezionare la posizione desiderata e poi premere la manopola. Per impostare l'audio centrato nel veicolo, selezionare **Centre** (Centro).
 - **Equaliser (Tone)** (Equalizzatore (Tono)): Regola il livello di uscita per ogni modo di tonalità del suono.
 - **Sound experience** (se in dotazione): Selezionare la posizione in cui il suono viene focalizzato all'interno del veicolo, tra il sedile del conducente e gli altri sedili.
 - **Speed dependent vol.** (Volume secondo velocità): Imposta la regolazione automatica del volume in base alla velocità di marcia.

* **NOTA**

- A seconda dei modelli e delle specifiche del veicolo, le opzioni disponibili potrebbero variare.
- A seconda delle specifiche del sistema o dell'amplificatore applicati al veicolo, le opzioni disponibili potrebbero variare.

- **Mode popup** (Popup della modalità): Impostare per visualizzare la finestra

di selezione della modalità quando il pulsante [AUDIO] viene premuto sul pannello di controllo.

- **Date/Time** (Data/Ora): È possibile modificare la data e l'ora che vengono mostrati sul display del sistema.
 - **Set date** (Imposta data): Imposta la data da visualizzare sul display del sistema.
 - **Set time** (Imposta ora): Imposta l'ora da visualizzare sul display del sistema.
 - **Time format** (Formato ora): Selezionare per visualizzare l'orario nel formato 12 ore o 24 ore.
 - **Display (Power Off)** (Visualizzazione (Accensione OFF)): Impostare per visualizzare l'orologio quando l'accensione del sistema è Off.
- **Language** (Lingua): È possibile cambiare la lingua di visualizzazione.

Modalità banda FM/AM (Con RDS)



1. Modo radio corrente
2. Informazioni sulla stazione radiofonica
3. Elenco Preselezione

Premere il pulsante [MENU/CLOCK] sul pannello di controllo per accedere alle seguenti opzioni del menu:

- **Traffic announcement** (Avviso sul traffico): Attiva o disattiva gli avvisi sul traffico. Se disponibili, annunci e programmi vengono ricevuti in modo automatico.

- **Autostore** (Memorizzazione automatica stazioni): Salva le stazioni radio sull'elenco di preselezione.
- **Scan** (Scansione): Il sistema cerca stazioni radio con segnale forte e riproduce ogni opzione per circa 5 secondi.
- **Sound Settings** (Impostazioni suono): È possibile modificare le impostazioni relative al suono, come ad esempio la posizione di concentrazione del suono e il livello di uscita per ogni gamma.
 - **Position** (Posizione): Seleziona una posizione in cui il suono verrà concentrato all'interno del veicolo. Selezionare **Fader** (Smorza attenuatore) o **Balance** (Bilanciamento), girare la manopola [TUNE] per selezionare la posizione desiderata e poi premere la manopola. Per impostare l'audio centrato nel veicolo, selezionare **Centre** (Centro).
 - **Equaliser (Tone)** (Equalizzatore (Tono)): Regola il livello di uscita per ogni modo di tonalità del suono.
 - **Speed dependent vol.** (Volume secondo velocità): Imposta la regolazione automatica del volume in base alla velocità di marcia.

* NOTA

- A seconda dei modelli e delle specifiche del veicolo, le opzioni disponibili potrebbero variare.
 - A seconda delle specifiche del sistema o dell'amplificatore applicati al veicolo, le opzioni disponibili potrebbero variare.
-
- **Mode popup** (Popup della modalità): Impostare per visualizzare la finestra di selezione della modalità quando il

pulsante [AUDIO] viene premuto sul pannello di controllo.

- **Date/Time** (Data/Ora): È possibile modificare la data e l'ora che vengono mostrati sul display del sistema.
 - **Set date** (Imposta data): Imposta la data da visualizzare sul display del sistema.
 - **Set time** (Imposta ora): Imposta l'ora da visualizzare sul display del sistema.
 - **Time format** (Formato ora): Selezionare per visualizzare l'orario nel formato 12 ore o 24 ore.
 - **Display (Power Off)** (Visualizzazione (Accensione OFF)): Impostare per visualizzare l'orologio quando l'accensione del sistema è Off.
- **Language** (Lingua): È possibile cambiare la lingua di visualizzazione.

Modalità DAB (se in dotazione)



1. Modo radio corrente
2. Informazioni sulla stazione radiofonica
3. Elenco Preselezione

Premere il pulsante [MENU/CLOCK] sul pannello di controllo per accedere alle seguenti opzioni del menu:

- **Traffic announcement** (Avviso sul traffico): Attiva o disattiva gli avvisi sul traffico. Se disponibili, annunci e programmi vengono ricevuti in modo automatico.
- **List** (Elenco): Visualizza tutte le stazioni radio disponibili.

- **Scan** (Scansione): Il sistema cerca stazioni radio con segnale forte e riproduce ogni opzione per circa 5 secondi.
- **Sound Settings** (Impostazioni suono): È possibile modificare le impostazioni relative al suono, come ad esempio la posizione di concentrazione del suono e il livello di uscita per ogni gamma.
 - **Position** (Posizione): Seleziona una posizione in cui il suono verrà concentrato all'interno del veicolo. Selezionare **Fader** (Smorza attenuatore) o **Balance** (Bilanciamento), girare la manopola [**TUNE**] per selezionare la posizione desiderata e poi premere la manopola. Per impostare l'audio centrato nel veicolo, selezionare **Centre** (Centro).
 - **Equaliser (Tone)** (Equalizzatore (Tono)): Regola il livello di uscita per ogni modo di tonalità del suono.
 - **Speed dependent vol.** (Volume secondo velocità): Imposta la regolazione automatica del volume in base alla velocità di marcia.
- **Date/Time** (Data/Ora): È possibile modificare la data e l'ora che vengono mostrati sul display del sistema.
 - **Set date** (Imposta data): Imposta la data da visualizzare sul display del sistema.
 - **Set time** (Imposta ora): Imposta l'ora da visualizzare sul display del sistema.
 - **Time format** (Formato ora): Selezionare per visualizzare l'orario nel formato 12 ore o 24 ore.
 - **Display (Power Off)** (Visualizzazione (Accensione OFF)): Impostare per visualizzare l'orologio quando l'accensione del sistema è Off.
- **Language** (Lingua): È possibile cambiare la lingua di visualizzazione.

Commutazione del modo RADIO

1. Sul pannello di controllo, premere il pulsante [**AUDIO**].
2. Quando viene visualizzata la finestra di selezione della modalità, ruotare la manopola [**TUNE**] per selezionare la modalità radio desiderata, quindi premere la manopola.

- Ogni volta che viene premuto il pulsante [**MODE**] sul volante, la modalità radio passa a FM ► AM, in ordine (se non è collegato nessun altro supporto).

* NOTA

- A seconda dei modelli e delle specifiche del veicolo, le opzioni disponibili potrebbero variare.
- A seconda delle specifiche del sistema o dell'amplificatore applicati al veicolo, le opzioni disponibili potrebbero variare.

- **Mode popup** (Popup della modalità): Impostare per visualizzare la finestra di selezione della modalità quando il pulsante [**AUDIO**] viene premuto sul pannello di controllo.

* NOTA

Quando non viene selezionata la finestra a comparsa della modalità in [**MENU/CLOCK**] ► **Mode popup** (Popup della modalità), premere il pulsante [**AUDIO**] sul pannello di controllo per cambiare la modalità radio.

Ogni volta che viene premuto il pulsante [**AUDIO**] sul pannello di controllo, la modalità radio passa a FM ► AM, in

ordine (se non è collegato nessun altro supporto).

Scansione di stazioni radio disponibili

È possibile ascoltare ogni stazione radio per pochi secondi al fine di valutarne la ricezione e selezionare quella desiderata.

1. Dalla schermata della radio, premere il pulsante **[MENU/CLOCK]** sul pannello di controllo.
2. Quando viene visualizzata la finestra di selezione delle opzioni, ruotare la manopola **[TUNE]** per selezionare **Scan** (Scansione), quindi premere la manopola.
 - Il sistema cerca stazioni radio con segnale forte e riproduce ciascuna opzione per circa 5 secondi.
3. Quando si trova la stazione radio desiderata, premere la manopola **[TUNE]**.
 - È possibile continuare ad ascoltare la stazione selezionata.

Ricerca delle stazioni radio

Per cercare la stazione radio precedente o successiva disponibile, premere il pulsante [**< SEEK**] / [**TRACK >**] sul pannello di controllo.

- È inoltre possibile premere e tenere premuto il pulsante [**< SEEK**] / [**TRACK >**] per cercare le frequenze rapidamente. Al rilascio del pulsante, viene selezionata automaticamente una stazione radio con segnale forte.

Se si conosce la frequenza esatta della stazione radio che si desidera ascoltare, ruotare la manopola **[TUNE]** sul pannello di controllo per cambiare la frequenza.

Salvataggio delle stazioni radio

È possibile salvare le stazioni radio preferite e ascoltarle selezionandole dall'elenco delle preselezioni.

Salvataggio della stazione radio attuale

Mentre si sta ascoltando la radio, tenere premuto sul pannello di controllo il pulsante numerico desiderato.

- La stazione radio in ascolto sarà aggiunta al numero selezionato.
- Per salvare la pagina successiva della lista di preselezione, premere il pulsante **[FAV]**.

* NOTA

- È possibile salvare fino a 12 stazioni radio per ogni modalità.
- Se una stazione radio è già stata salvata con il numero selezionato, questa verrà sostituita dalla stazione che si sta ascoltando.

Usare la funzione salvataggio automatico

È possibile ricercare stazioni radio nella propria zona quando è presente un segnale forte. I risultati della ricerca possono essere salvati nell'elenco preselezione in modo automatico.

- Dalla schermata della radio, premere il pulsante **[MENU/CLOCK]** sul pannello di controllo.
- Quando viene visualizzata la finestra di selezione delle opzioni, ruotare la manopola **[TUNE]** per selezionare **Autostore** (Memorizzazione automatica stazioni), quindi premere la manopola.

Ascolto delle stazioni radio salvate

Modo FM/AM

1. Confermare il numero della preselezione per la stazione radio che si desidera ascoltare.
 - Per visualizzare la pagina successiva della lista di preselezione, premere il pulsante **[FAV]**.
2. Sul pannello di controllo, premere il pulsante numerico desiderato.
 - In alternativa, Spingere la leva Su/Giù sul volante per cambiare stazione.

Riproduttore media

Uso del riproduttore media

È possibile riprodurre musica contenuta in diversi dispositivi di archiviazione, come dispositivi USB, smartphone.

1. Collegare un dispositivo alla porta USB del veicolo.
 - La riproduzione potrebbe avviarsi immediatamente a seconda del dispositivo che si collega al sistema.
2. Sul pannello di controllo, premere il pulsante **[AUDIO]**.
3. Quando viene visualizzata la finestra di selezione della modalità, girare la manopola **[TUNE]** per selezionare la modalità desiderata, quindi premerla.

* NOTA

- Per avviare il lettore multimediale, premere il pulsante **[AUDIO]** sul pannello di controllo.
- È inoltre possibile modificare il modo premendo ripetutamente il pulsante **[MODE]** sul volante.
- Accertarsi di collegare o scollegare i dispositivi USB esterni quando l'alimentazione del sistema è spenta.

- Quando non viene selezionata la finestra a comparsa nella modalità in **[MENU/CLOCK] ► Mode popup** (Popup della modalità), premere il pulsante **[AUDIO]** sul pannello di controllo per cambiare lettore multimediale.

Ogni volta che viene premuto il pulsante **[AUDIO]** sul pannello di controllo, la modalità multimediale passa a audio Bluetooth ► USB ► FM ► AM, in ordine.
- A seconda dei modelli e delle specifiche del veicolo, i pulsanti disponibili, l'aspetto e la disposizione della porta USB/AUX del veicolo può variare.
- Non collegare uno smartphone o un dispositivo MP3 al sistema tramite più metodi tra cui USB, Bluetooth e AUX contemporaneamente. Tale azione potrebbe causare audio distorto o malfunzionamenti del sistema.
- Se la funzione di equalizzazione del dispositivo collegato e le impostazioni **Equaliser (Tone)** (Equalizzatore (Tono)) del sistema sono entrambe attivate, gli effetti potrebbero interferire tra loro, causando la degradazione o la distorsione del suono. È possibile disattivare la funzione di equalizzazione del dispositivo.

Utilizzo del modo USB

Si possono riprodurre file archiviati in dispositivi portatili quali chiavette USB e lettori MP3. Prima di utilizzare il modo USB, informarsi sui dispositivi USB e sulle specifiche dei file compatibili.

Collegare il dispositivo USB alla porta USB nel veicolo.

- La riproduzione si avvia immediatamente.

- Premere il pulsante **[AUDIO]** sul pannello di controllo per visualizzare la finestra di selezione della modalità, ruotare la manopola **[TUNE]** per selezionare **USB**, quindi premere la manopola.



1. Numero file corrente e numero totale di file
2. Tempo di riproduzione
3. Informazioni sul brano attualmente in riproduzione

Premere il pulsante **[MENU/CLOCK]** sul pannello di controllo per accedere alle seguenti opzioni del menu:

- **List** (Elenco): Accesso all'elenco dei file.
- **Folder list** (Elenco cartelle): Accesso all'elenco cartelle.
- **Information**: (Informazioni): Visualizza le informazioni sul brano attualmente in riproduzione.
- **Sound Settings** (Impostazioni suono): È possibile modificare le impostazioni relative al suono, come ad esempio la posizione di concentrazione del suono e il livello di uscita per ogni gamma.
 - **Position** (Posizione): Seleziona una posizione in cui il suono verrà concentrato all'interno del veicolo. Selezionare **Fader** (Smorza attenuatore) o **Balance** (Bilanciamento), girare la manopola **[TUNE]** per selezionare la posizione desiderata e poi premere la manopola. Per impostare l'audio centrato nel veicolo, selezionare **Centre** (Centro).

- **Equaliser (Tone)** (Equalizzatore (Tono)): Regola il livello di uscita per ogni modo di tonalità del suono.
- **Speed dependent vol.** (Volume secondo velocità): Imposta la regolazione automatica del volume in base alla velocità di marcia.

* NOTA

- A seconda dei modelli e delle specifiche del veicolo, le opzioni disponibili potrebbero variare.
- A seconda delle specifiche del sistema o dell'amplificatore applicati al veicolo, le opzioni disponibili potrebbero variare.

- **Song information (Media Display)** (Informazioni sulla canzone (Visualizzazione media)): Selezionare le informazioni come **Cartella/File** (Folder/File) o **Artista/Titolo/Album** (Artist/Title/Album) che vengono visualizzate durante la riproduzione del file MP3.
- **Mode popup** (Popup della modalità): Impostare per visualizzare la finestra di selezione modo quando il pulsante **[MEDIA]** viene premuto sul pannello di controllo.
- **Date/Time** (Data/Ora): È possibile modificare la data e l'ora che vengono mostrati sul display del sistema.
 - **Set date** (Imposta data): Imposta la data da visualizzare sul display del sistema.
 - **Set time** (Imposta ora): Imposta l'ora da visualizzare sul display del sistema.
 - **Time format** (Formato ora): Selezionare per visualizzare l'orario nel formato 12 ore o 24 ore.

- **Display (Power Off)** (Visualizzazione (Accensione OFF)): Impostare per visualizzare l'orologio quando l'accensione del sistema è Off.
- **Language** (Lingua): È possibile cambiare la lingua di visualizzazione.

Riavvolgimento/Avanzamento

Sul pannello di controllo, premere e tenere premuto il pulsante [**< SEEK / TRACK >**].

- È inoltre possibile premere e tenere premuta la leva Su/Giù sul volante.

Riavvio della riproduzione corrente

Sul pannello di controllo, dopo che il brano è stato riprodotto per 2 secondi, premere il pulsante [**< SEEK**].

- È inoltre possibile premere la leva verso l'alto sul volante.

Riproduzione del brano precedente o successivo

Per riprodurre il brano precedente sul pannello di controllo entro i primi 2 secondi del brano corrente, premere il pulsante [**< SEEK**]. Per riprodurre il brano successivo, premere il pulsante [**TRACK >**] sul pannello di controllo.

- Se sono trascorsi più di 2 secondi di riproduzione, premere per due volte il pulsante [**< SEEK**] sul pannello di controllo per riprodurre il brano precedente.
- È inoltre possibile premere la leva Up/Down (Su/Giù) sul volante.

* NOTA

Premere il pulsante [**MENU/CLOCK**] sul pannello di controllo per visualizzare la finestra di selezione della modalità, ruotare la manopola [**TUNE**] per trovare la

canzone desiderata, quindi premere la manopola per riprodurre il file.

Riproduzione ripetuta

Sul pannello di controllo, premere il pulsante [**1 RPT**]. Il modo di riproduzione ripetuta cambia ogni volta che si preme questo pulsante. L'icona del modo corrispondente viene visualizzata sullo schermo e la canzone in riproduzione verrà ripetuta.

Riproduzione in ordine casuale

Sul pannello di controllo, premere il pulsante [**2 SHFL**]. La riproduzione casuale è attivata o disattivata ad ogni pressione. Quando il modo casuale viene attivato, l'icona del modo corrispondente viene visualizzata sullo schermo. Quando la riproduzione casuale è attiva, le canzoni disponibili verranno riprodotte in modo casuale.

Ricerca cartelle

1. Sul pannello di controllo, premere il pulsante [**MENU/CLOCK**].
2. Quando viene visualizzata la finestra di selezione delle opzioni, ruotare la manopola [**TUNE**] per selezionare la **Folder list** (Elenco cartelle), quindi premere la manopola.
3. Navigare fino alla cartella desiderata in **Folder list** (Elenco cartelle), quindi premere la manopola [**TUNE**].
 - Avrà inizio la riproduzione del primo brano presente nella cartella selezionata.

⚠ ATTENZIONE

- Avviare il motore del veicolo prima di collegare un dispositivo USB al sistema. Se all'avviamento fosse già collegato al sistema, si potrebbe danneggiare.

- Nel collegare o scollegare un dispositivo USB, fare attenzione all'elettricità statica. Una scarica statica può causare un malfunzionamento del sistema.
 - Prestare attenzione a non fare entrare in contatto il corpo o oggetti esterni con la porta USB. In caso contrario si può causare un incidente o un malfunzionamento del sistema.
 - Non collegare o scollegare un connettore USB ripetutamente in poco tempo. In caso contrario si può causare un malfunzionamento del sistema.
 - Non usare il dispositivo USB per scopi diversi dalla riproduzione dei file. L'uso di accessori USB per la ricarica e il riscaldamento potrebbe ridurre le prestazioni o causare un malfunzionamento del sistema.
-
- Dispositivi USB non riconosciuti come dischi rimovibili
 - Un dispositivo USB può non essere riconosciuto in funzione delle sue condizioni.
 - Alcuni dispositivi USB possono non essere compatibili con il sistema.
 - In funzione del tipo di dispositivo USB, della capacità o del formato dei file, il riconoscimento può richiedere più tempo.
 - La riproduzione di immagini e video non è supportata.

* NOTA

- Per il collegamento di un dispositivo di archiviazione USB, non utilizzare cavi estendibili. Collegarla direttamente alla porta USB. Se si utilizza una presa USB multipla o un cavo di estensione, il dispositivo potrebbe non essere riconosciuto.
- Inserire completamente il connettore USB nella porta USB. Diversamente, potrebbe verificarsi un errore di comunicazione.
- Nello scollegare una chiavetta USB, si può provocare un rumore distorto.
- Il sistema p in grado di riprodurre solo file codificati in formato standard.
- I seguenti tipi di dispositivi USB potrebbero non essere riconosciuti o non funzionare correttamente:
 - Lettori MP3 criptati

Bluetooth

Collegamento dispositivi Bluetooth

Il Bluetooth è una tecnologia di rete wireless a corto raggio. Tramite Bluetooth, è possibile collegare dispositivi mobili vicini senza fili, per inviare e ricevere dati tra i dispositivi collegati. Consente di sfruttare i dispositivi in modo efficace.

Per usare il Bluetooth, occorre prima collegare un dispositivo abilitato al Bluetooth al sistema, quale un telefono cellulare o un lettore MP3. Assicurarsi che il dispositivo che si desidera collegare supporti il Bluetooth.

⚠ AVVERTENZA

Parcheggiare il veicolo in una posizione sicura prima di collegare il dispositivo Bluetooth. Distrazioni alla guida potrebbero causare incidenti e comportare lesioni o morte.

* **NOTA**

- Sul sistema è possibile utilizzare solo funzioni audio e viva-voce Bluetooth. Collegare un dispositivo mobile che supporti entrambe le funzioni.
- Alcuni dispositivi Bluetooth possono causare interferenze o malfunzionamenti al sistema audio. In questo caso il problema si potrebbe risolvere spostando il dispositivo in una posizione diversa.
- A seconda del dispositivo o del telefono Bluetooth collegato, alcune funzioni potrebbero non essere supportate.
- Se il sistema non è stabile a causa di un errore di comunicazione tra dispositivo Bluetooth e veicolo, cancellare i dispositivi associati e ricollegare i dispositivi Bluetooth.
- Se il collegamento Bluetooth non è stabile, seguire i passi di seguito indicati e riprovare.
 1. Disattivare il Bluetooth e riattivarlo sul dispositivo. Quindi ricollegarlo.
 2. Spegnerlo il dispositivo e riaccenderlo. Quindi ricollegarlo.
 3. Togliere la batteria dal dispositivo e reinserirla. Quindi accendere il dispositivo e ricollegarlo.
 4. Annullare l'associazione del Bluetooth sia sul sistema sia sul dispositivo, quindi procedere alla nuova associazione e alla riconnessione.
- La connessione Bluetooth non è disponibile quando la funzione Bluetooth del dispositivo è disattivato. Accertarsi di accendere la funzione Bluetooth del dispositivo.

Associazione di dispositivi con il sistema

Per i collegamenti Bluetooth occorre prima associare il dispositivo al sistema per aggiungerlo all'elenco dei dispositivi Bluetooth. È possibile registrare fino a cinque dispositivi.

1. Dal pannello di controllo, premere il pulsante **[PHONE]**, quindi selezionare **Phone settings** (Impostazioni telefono) ► **Add new device** (Aggiungi nuovo dispositivo).
 - Se si sta associando un dispositivo con il sistema per la prima volta, o se non ci sono dispositivi connessi, è possibile anche premere il pulsante **Chiama/Rispondi** sul volante per avviare l'associazione.
2. Sul dispositivo Bluetooth che si desidera collegare, attivare il Bluetooth, cercare il sistema del veicolo e selezionarlo.
 - Selezionare il nome Bluetooth del sistema, che viene visualizzato nella finestra a comparsa relativa alla nuova registrazione sullo schermo del sistema.



3. Inserire o confermare la password per confermare la connessione.
 - Se lo schermo di inserimento della password viene visualizzato sullo schermo del dispositivo Bluetooth, immettere la password "0000" visualizzata sullo schermo del sistema.
 - Se la password a 6 cifre viene visualizzata sullo schermo del

dispositivo Bluetooth, assicurarsi che la password Bluetooth visualizzata sul dispositivo Bluetooth sia la stessa visualizzata sulla schermata del sistema e confermare la connessione dal dispositivo.

* NOTA

- L'immagine della schermata in questo manuale è un esempio. Verificare la schermata del sistema per il nome del veicolo preciso e per il nome del dispositivo Bluetooth.
- La chiave di accesso di default è "0000".
- La connessione del sistema al dispositivo dopo aver concesso l'accesso al sistema per il dispositivo potrebbe richiedere del tempo. Una volta conclusa la connessione, sulla parte in alto dello schermo appare l'icona di stato del Bluetooth.
- È possibile modificare le impostazioni di autorizzazione tramite il menu impostazioni Bluetooth sul telefono cellulare. Per altre informazioni, fare riferimento alla guida dell'utente del telefono mobile.
- Per registrare un nuovo dispositivo, ripetere i passaggi da 1 a 3.
- Se si utilizza la funzione automatica di Bluetooth, la chiamata potrebbe essere passata alla funzione viva-voce del veicolo quando il telefono si trova vicino al veicolo mentre il motore è acceso. Se non si desidera che il sistema di connetta con il dispositivo in modo automatico, disattivare il Bluetooth sul dispositivo.
- Quando un dispositivo è collegato al sistema tramite Bluetooth, la batteria del dispositivo potrebbe scaricarsi più rapidamente.

Connessione di un dispositivo associato

Per usare un dispositivo Bluetooth sul sistema, collegare il dispositivo associato al sistema. Il sistema può connettersi con solo un dispositivo per volta.

1. Dal pannello di controllo, premere il pulsante **[PHONE]**, quindi selezionare **Phone settings** (Impostazioni telefono) ► **Paired devices** (Dispositivi associati).
 - Se non è presente un dispositivo connesso, premere il pulsante Chiama/Rispondi sul volante per avviare l'associazione.
2. Ruotare la manopola **[TUNE]** per selezionare il dispositivo da collegare, quindi premere la manopola.
 - Se un altro dispositivo è collegato al sistema, scollegarlo. Selezionare il dispositivo da scollegare.

* NOTA

- Se la connessione si interrompe a causa di un dispositivo che si trova fuori dalla portata di connessione o si verifica un errore del dispositivo, la connessione sarà ripristinata in modo automatico quando il dispositivo entra nella gamma di connessione o quando l'errore viene cancellato.
- La connessione potrebbe richiedere tempo a seconda della priorità di connessione automatica.

Scollegare un dispositivo

Se si desidera interrompere l'uso del dispositivo Bluetooth o connettere un altro dispositivo, scollegare il dispositivo attualmente associato.

1. Dal pannello di controllo, premere il pulsante [**PHONE**], quindi selezionare **Phone settings** (Impostazioni telefono) ► **Paired devices** (Dispositivi associati).
2. Ruotare la manopola [**TUNE**] per selezionare il dispositivo attualmente collegato, quindi premere la manopola.
3. Premere il pulsante [**1 RPT**] per selezionare **Yes** (S).

Elimina dispositivi associati

Se non vuoi più che un dispositivo Bluetooth sia associato o vuoi collegare un nuovo dispositivo quando la lista dei dispositivi Bluetooth è piena, rimuovi i dispositivi associati.

1. Dal pannello di controllo, premere il pulsante [**TUNE**], quindi selezionare **Phone settings** (Impostazioni telefono) ► **Delete devices** (Elimina dispositivi).
2. Ruotare la manopola [**TUNE**] per selezionare il dispositivo da scollegare, quindi premere la manopola.
3. Premere il pulsante [**1 RPT**] per selezionare **Yes** (S).

* NOTA

- Quando si cancella un dispositivo associato, vengono cancellati anche il Registro chiamate e i Contatti archiviati nel sistema.
- Per riutilizzare un dispositivo cancellato, è necessario associarlo di nuovo.

Uso di un dispositivo audio Bluetooth

È possibile ascoltare la musica archiviata nel dispositivo audio Bluetooth connesso tramite gli altoparlanti del veicolo.

1. Sul pannello di controllo, premere il pulsante [**AUDIO**].
2. Quando viene visualizzata la finestra di selezione delle modalità, ruotare la manopola [**TUNE**] per selezionare **BT Audio** quindi premerla.



1. Informazioni sul brano attualmente in riproduzione

Premere il pulsante [**MENU/CLOCK**] sul pannello di controllo per accedere alle seguenti opzioni del menu.

- **Sound Settings** (Impostazioni suono): È possibile modificare le impostazioni relative al suono, come ad esempio la posizione di concentrazione del suono e il livello di uscita per ogni gamma.
 - **Position** (Posizione): Seleziona una posizione in cui il suono verrà concentrato all'interno del veicolo. Selezionare **Fader** (Smorza attenuatore) o **Balance** (Bilanciamento), girare la manopola [**TUNE**] per selezionare la posizione desiderata e poi premere la manopola. Per impostare l'audio centrato nel veicolo, selezionare **Centre** (Centro).
 - **Equaliser (Tone)** (Equalizzatore (Tono)): Regola il livello di uscita per ogni modo di tonalità del suono.

- **Sound experience** (se in dotazione): Selezionare la posizione in cui il suono viene focalizzato all'interno del veicolo, tra il sedile del conducente e gli altri sedili.
- **Speed dependent vol.** (Volume secondo velocità): Imposta la regolazione automatica del volume in base alla velocità di marcia.

* NOTA

- A seconda dei modelli e delle specifiche del veicolo, le opzioni disponibili potrebbero variare.
- A seconda delle specifiche del sistema o dell'amplificatore applicati al veicolo, le opzioni disponibili potrebbero variare.

- **Mode popup** (Popup della modalità): Impostare per visualizzare la finestra di selezione modo quando il pulsante [MEDIA] viene premuto sul pannello di controllo.
- **Date/Time** (Data/Ora): È possibile modificare la data e l'ora che vengono mostrati sul display del sistema.
 - **Set date** (Imposta data): Imposta la data da visualizzare sul display del sistema.
 - **Set time** (Imposta ora): Imposta l'ora da visualizzare sul display del sistema.
 - **Time format** (Formato ora): Selezionare per visualizzare l'orario nel formato 12 ore o 24 ore.
 - **Display (Power Off)** (Visualizzazione (Accensione OFF)): Impostare per visualizzare l'orologio quando l'accensione del sistema è Off.
- **Language** (Lingua): È possibile cambiare la lingua di visualizzazione.

Pausa/Ripresa della riproduzione

Per mettere in pausa la riproduzione, premere la manopola [TUNE] sul pannello di controllo. Per riprendere, premere nuovamente la manopola [TUNE].

- È anche possibile premere il pulsante Mode sul controllo da remoto sul volante.

Riproduzione ripetuta

Sul pannello di controllo, premere il pulsante [1 RPT]. Il modo di riproduzione ripetuta cambia ogni volta che si preme questo pulsante. L'icona del modo corrispondente viene visualizzata sullo schermo e la canzone in riproduzione verrà ripetuta.

Riproduzione in ordine casuale

Sul pannello di controllo, premere il pulsante [2 SHFL]. La riproduzione casuale è attivata o disattivata ad ogni pressione. Quando il modo casuale viene attivato, l'icona del modo corrispondente viene visualizzata sullo schermo. Quando la riproduzione casuale è attiva, le canzoni disponibili verranno riprodotte in modo casuale.

* NOTA

- I comandi per la riproduzione possono differire in funzione del dispositivo Bluetooth collegato, telefono cellulare o lettore musicale.
- In funzione del lettore musicale utilizzato, lo streaming può non essere supportato.
- A seconda del dispositivo o del telefono Bluetooth collegato, alcune funzioni potrebbero non essere supportate.
- Se un telefono abilitato al Bluetooth è utilizzato per riprodurre musica e

riceve o fa una telefonata, la musica si interrompe.

- Ricevere una chiamata o farne una durante la riproduzione audio Bluetooth può generare un'interferenza nell'audio.
- Se si usa la modalità telefono Bluetooth mentre è in funzione l'audio Bluetooth, la riproduzione può non riprendere in automatico al termine della chiamata, in funzione del telefono cellulare collegato.
- Spostare verso l'alto o verso il basso la traccia mentre è in corso la riproduzione in modalità audio Bluetooth può generare dei rumori come colpi con alcuni telefoni cellulari.
- La funzione Riavvolgimento/Avanzamento non è supportata nel modo audio Bluetooth.
- La caratteristica di playlist non è supportata nella modalità audio Bluetooth.
- Se il dispositivo Bluetooth viene scollegato, il modo audio Bluetooth si disattiva.
- A seconda del dispositivo Bluetooth o del telefono cellulare collegato, le funzioni Ripeti & Casuale potrebbero non essere supportate.

Uso di un telefono Bluetooth

È possibile utilizzare il Bluetooth per parlare al telefono senza mani. Guardare le informazioni sulla chiamata sullo schermo del sistema e fare o ricevere chiamate in sicurezza e comodità tramite il microfono incorporato e gli altoparlanti del veicolo.

AVVERTENZA

- Parcheggiare il veicolo in una posizione sicura prima di collegare il

dispositivo Bluetooth. Distrazioni alla guida potrebbero causare incidenti e comportare lesioni o morte.

- Non comporre mai un numero di telefono o rispondere al telefono cellulare durante la guida. L'uso del telefono cellulare può distrarre l'attenzione, rendendo difficile riconoscere le condizioni esterne e riducendo la capacità di affrontare situazioni inattese che possono causare un incidente. Se necessario, utilizzare la funzione Bluetooth Handsfree per effettuare chiamate e limitare la chiamata a una conversazione il più breve possibile.

* NOTA

- Non è possibile accedere alla schermata Telefono se nessun telefono è collegato. Per usare la funzione telefono Bluetooth, collegare un telefono cellulare al sistema.
- La funzione viva-voce Bluetooth può non funzionare se si esce dall'area di copertura del servizio cellulare, come in una galleria, sotto terra o in un'area montuosa.
- La qualità della chiamata può essere compromessa nelle seguenti circostanze:
 - La ricezione del telefono è scarsa.
 - L'interno del veicolo è rumoroso.
 - Il telefono è posizionato nelle vicinanze di oggetti metallici, come lattine di bibite.
- A seconda del telefono collegato, il volume e la qualità del suono della funzione Bluetooth Handsfree potrebbero variare.

Effettuazione di una chiamata

Se il telefono è collegato al sistema, è possibile effettuare chiamate selezionando il nome dalla cronologia o dall'elenco dei contatti.

1. Sul pannello di controllo, premere il pulsante [**PHONE**] (Telefono).
 - In alternativa, premere il pulsante Chiama/Rispondi sul volante.
2. Selezionare un numero di telefono.
 - Per selezionare un numero di telefono dall'elenco dei preferiti, selezionare **Favourites** (Preferiti).
 - Per selezionare un numero di telefono dalla cronologia di chiamata, selezionare **Call history** (Cronologia di chiamata).
 - Per selezionare un numero di telefono dall'elenco dei contatti scaricati dal telefono cellulare collegato, selezionare **Contacts** (Contatti).
3. Per terminare la chiamata, premere il pulsante [**2 SHFL**] sul pannello di controllo.
 - In alternativa, premere il pulsante Termina chiamata sul volante.

Registrazione dell'elenco dei preferiti

È possibile utilizzare in modo più facile il Bluetooth per parlare al telefono in viva-voce registrando i numeri di telefono tra i preferiti.

1. Dalla schermata Phone (Telefono), ruotare la manopola [**TUNE**] sul pannello di controllo per selezionare **Favorites** (Preferiti), quindi premere la manopola.
2. Selezionare [**MENU**] ► **Add new favourites** (Aggiungi nuovi preferiti).
3. Ruotare la manopola [**TUNE**] per selezionare il gruppo desiderato di carat-

teri alfanumerici, quindi premere la manopola.

4. Ruotare la manopola [**TUNE**] per selezionare il contatto desiderato.

Uso dell'elenco dei preferiti

1. Dalla schermata Phone (Telefono), ruotare la manopola [**TUNE**] sul pannello di controllo per selezionare **Favourites** (Preferiti), quindi premere la manopola.
2. Ruotare la manopola [**TUNE**] per selezionare il contatto desiderato, quindi premere la manopola per effettuare una chiamata.



Premere il pulsante [**MENU/CLOCK**] sul pannello di controllo per accedere alle seguenti opzioni del menu:

- **Add new favourites** (Aggiungi ai preferiti): Aggiungere un numero di telefono utilizzato frequentemente ai preferiti.
- **Delete items** (Elimina voci): Eliminare una voce dei preferiti selezionata.
- **Delete all** (Elimina tutto): Eliminare tutte le voci dei preferiti.

* NOTA

- È possibile registrare fino a 20 preferiti per dispositivo.
- Per registrare i preferiti, occorre prima scaricare i contatti dal sistema.
- L'elenco dei preferiti salvato sul telefono non viene scaricato nel sistema.
- Anche se le informazioni sul contatto sul telefono cellulare sono state modificate, i preferiti sul sistema non ven-

gono modificati in automatico. Cancellare e aggiungere nuovamente l'elemento ai preferiti.

- Quando si collega un nuovo telefono cellulare, il gruppo di preferiti impostato per il precedente telefono cellulare non sarà visualizzato, ma resterà comunque nel sistema fino alla cancellazione del relativo telefono cellulare dall'elenco dispositivi.

Uso della cronologia delle chiamate

1. Dalla schermata Phone (Telefono), ruotare la manopola [TUNE] sul pannello di controllo per selezionare **Call history** (Registro chiamate), quindi premere la manopola.
2. Ruotare la manopola [TUNE] per selezionare la voce desiderata, quindi premere la manopola per effettuare una chiamata.

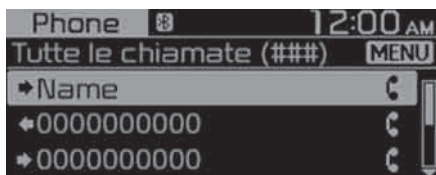

Premere il pulsante [MENU] sul pannello di controllo per accedere alle seguenti opzioni:

- **Download:** Per scaricare il registro chiamate.
- **All calls** (Tutte le chiamate): Visualizza tutte le chiamate.
- **Dialled calls** (Chiamate effettuate): Per visualizzare solo le chiamate effettuate.
- **Received calls** (Chiamate ricevute): Per visualizzare solo le chiamate ricevute.

- **Missed calls** (Chiamate perse): Visualizza solo le chiamate perse.

* NOTA

- Alcuni telefoni cellulari possono non supportare la funzione di download.
- Dopo aver scaricato il registro delle chiamate, è possibile accedere alla cronologia delle chiamate solo se il telefono è collegato al sistema.
- Le chiamate da ID limitati non vengono salvate nel registro chiamate.
- Per ciascun elenco saranno scaricati fino a 50 voci.
- Le informazioni sulla durata e sull'orario della chiamata non saranno visualizzati sulla schermata del sistema.
- Per scaricare il registro delle chiamate dal telefono cellulare è necessaria un'autorizzazione. Quando si cerca di scaricare dati può rendersi necessario autorizzare il download sul telefono cellulare. Se il download non va a buon fine, controllare la schermata del telefono cellulare per eventuali messaggi, o le impostazioni di autorizzazione.
- Quando si scarica il registro delle chiamate, i vecchi dati vengono cancellati.

Uso dell'elenco dei contatti

1. Dalla schermata Phone (Telefono), ruotare la manopola [TUNE] sul pannello di controllo per selezionare **Contacts** (Contatti), quindi premere la manopola.
2. Ruotare la manopola [TUNE] per selezionare il gruppo desiderato di caratteri alfanumerici, quindi premere la manopola.
3. Ruotare la manopola [TUNE] per selezionare il contatto desiderato, quindi

premere la manopola per effettuare una chiamata.



Premere il pulsante **[MENU]** sul pannello di controllo per accedere all'opzione seguente:

- **Download:** Per scaricare i contatti del telefono.

* NOTA

- I Contatti si possono visualizzare solo quando il dispositivo Bluetooth è collegato.
- Solo i contatti nel formato supportato possono essere scaricati e visualizzati dal dispositivo Bluetooth. I contatti da alcune applicazioni non sono compresi.
- Dal dispositivo è possibile scaricare fino a 2.000 contatti.
- Alcuni telefoni cellulari possono non supportare la funzione di download.
- In funzione delle specifiche del sistema, alcuni dei contatti scaricati possono andare perduti.
- Vengono scaricati sia i contatti memorizzati nel telefono sia quelli nella scheda SIM. Con alcuni telefoni cellulari, i contatti sulla scheda SIM potrebbero non essere scaricati.
- I caratteri speciali e le cifre utilizzate nei nomi dei contatti potrebbero non essere visualizzati correttamente.
- Per scaricare la rubrica dal telefono cellulare è necessaria un'autorizzazione. Quando si cerca di scaricare dati può rendersi necessario autorizzare il download sul telefono cellulare.

Se il download non va a buon fine, controllare la schermata del telefono cellulare per eventuali messaggi, o le impostazioni di autorizzazione.

- A seconda del tipo o dello stato del telefono, il download potrebbe richiedere più tempo.
- Quando si scarica la rubrica, i vecchi dati vengono cancellati.
- Non è possibile modificare o eliminare i contatti dal sistema.
- Quando si collega un nuovo telefono, i contatti scaricati dal telefono precedente non verranno visualizzati, ma rimarranno nel sistema fino a quando il precedente telefono non sarà eliminato dall'elenco dei dispositivi.

Risposta alle chiamate

Quando arriva una chiamata, sullo schermo del telefono viene visualizzata una finestra di notifica a comparsa per la chiamata in entrata.



Per rispondere alla chiamata, premere il pulsante **[1 RPT]** sul pannello di controllo.

- In alternativa, premere il pulsante Call/Answer (Chiama/Rispondi) sul volante.

Per rifiutare la chiamata, premere il pulsante **[2 SHFL]** sul pannello di controllo.

- In alternativa, premere il pulsante Termina chiamata sul volante.

* **NOTA**

- A seconda del tipo di telefono, il rifiuto delle chiamate potrebbe non essere supportato.
- Una volta che il telefono cellulare è collegato al sistema, l'audio della chiamata può essere emesso attraverso gli altoparlanti del veicolo anche dopo esserne usciti, se il telefono si trova all'interno del campo di connessione. Per terminare il collegamento, scollegare il dispositivo dal sistema o disattivare il Bluetooth sul dispositivo.

Utilizzo delle opzioni durante una chiamata

Durante una chiamata si vede la schermata sotto riportata. Premere un pulsante per eseguire l'azione desiderata.

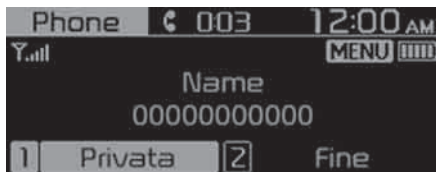

Per passare la chiamata al telefono, premere il pulsante **[1 RPT]** sul pannello di controllo.

- In alternativa, tenere premuto il pulsante Chiama/Rispondi sul volante.

Premere di nuovo **[1 RPT]** durante la modalità privata per modificare la chiamata da modalità privata a uso in viva-voce.

Per terminare la chiamata, premere il pulsante **[2 SHFL]** sul pannello di controllo.

- In alternativa, premere il pulsante Termina chiamata sul volante.

Premere il pulsante **[MENU]** sul pannello di controllo per accedere all'opzione seguente:

- **Microphone Volume (Outgoing Volume)** (Volume microfono - Volume microfono in uscita): Regolare il volume del microfono o disattivare il microfono in modo che l'interlocutore non possa sentire.

* **NOTA**

- Se le informazioni del chiamante sono presenti nell'elenco dei contatti, vengono visualizzati il nome e il numero del chiamante. Se le informazioni sul chiamante non sono salvate in rubrica, sarà visualizzato solo il suo numero di telefono.
- Durante una chiamata Bluetooth, non è possibile passare ad altre schermate, come la schermata audio o delle impostazioni.
- La qualità della chiamata può variare in funzione del tipo di telefono cellulare. Su alcuni telefoni la voce può essere meno udibile dall'altro utente.
- Il numero di telefono può non essere visualizzato, in funzione del tipo di telefono cellulare.
- A seconda del tipo di telefono, la funzione di passaggio tra chiamate potrebbe non essere supportata.

CHIAMATA EMERGENZA ERA-GLONASS (se in dotazione)

Il sistema ERA-GLONASS è un sistema per chiamate d'emergenza automatico creato specificamente per incidenti stradali o altri incidenti in auto.

SOS

Il guidatore o il passeggero possono effettuare una chiamata d'emergenza manualmente contattando il numero unico di emergenza, premendo il pulsante SOS per attivare i servizi di emergenza necessari.

- L'audio viene disattivato e sullo schermo viene visualizzato "SOS".

Test SOS

È possibile avviare la modalità ERA-GLONASS test premendo il pulsante SOS TECT.

- L'audio viene disattivato e sullo schermo viene visualizzato SOS TECT.

* NOTA

- Per ulteriori informazioni, fare riferimento a "Cosa fare in caso di emergenza" nel manuale.
- A seconda della propria regione, il servizio potrebbe non essere supportato.
- A seconda della propria regione o del proprio modello di veicolo, il nome del pulsante potrebbe variare.

Icone di stato del sistema

Le icone di stato appaiono nella parte alta dello schermo per visualizzare l'attuale stato del sistema.

Acquisire familiarità con le icone di stato visualizzate quando si effettuano determinate azioni o si attivano determinate funzioni, per capirne i relativi significati.



Bluetooth

Icona	Descrizione
	Livello batteria del dispositivo Bluetooth collegato
	Telefono o dispositivo audio collegato tramite Bluetooth
	Chiamata Bluetooth in corso
	Microfono spento durante la chiamata Bluetooth
	Scaricare il registro delle chiamate da un telefono cellulare collegato tramite Bluetooth al sistema
	Download dei contatti da un telefono collegato tramite Bluetooth al sistema

Potenza del segnale

Icona	Descrizione
	Potenza del segnale del telefono collegato tramite Bluetooth

* NOTA

- Il livello della batteria visualizzato sullo schermo può differire da quello sul dispositivo collegato.
- La potenza del segnale visualizzata sullo schermo potrebbe differire da quella visualizzata sul dispositivo collegato.
- A seconda del modello e delle specifiche del veicolo, alcune icone di stato potrebbero non essere visualizzate.

Specifiche del sistema

USB

Formati audio supportati

- Specifiche file audio
 - Formato audio WAVeform
 - MPEG1/2/2,5 Audio Layer3
 - Windows Media Audio Ver 7.X/8.X
- Frequenze bit
 - MPEG1 (Layer3): 32/40/48/56/64/80/96/112/128/160/192/224/256/320 kbps
 - MPEG2 (Layer3): 8/16/24/32/40/48/56/64/80/96/112/128/144/160 kbps
 - MPEG2,5 (Layer3): 8/16/24/32/40/48/56/64/80/96/112/128/144/160 kbps
 - WMA (High Range): 48/64/80/96/128/160/192 kbps
- Bit per campione
 - WAV (PCM(Stereo)): 24 bit
 - WAV (IMA ADPCM): 4 bit
 - WAV (MS ADPCM): 4 bit
- Campionamento frequenza
 - MPEG1: 44100/48000/32000 Hz
 - MPEG2: 22050/24000/16000 Hz
 - MPEG2,5: 11025/12000/8000 Hz
 - WMA: 32000/44100/48000 Hz
 - WAV: 44100/48000 Hz
- Lunghezza massima nomi file/cartella (Base o Unicode): 40 per caratteri inglesi o coreani
- Caratteri supportati per nomi di cartelle/file (supporto per Unicode): 2.604 caratteri coreani, 94 caratteri alfanumerici, 4.888 caratteri cinesi in uso comune, 986 caratteri speciali
- Numero massimo di cartelle: 1.000

- Numero massimo di file: 5.000

* NOTA

- I file che non presentano un formato supportato non possono essere riconosciuti o riprodotti. Con essi anche le informazioni, tra cui il nome, potrebbero non essere visualizzate correttamente.
- Il sistema riconosce esclusivamente file con estensione .mp3/.wma/.wav. Se il file non ha un formato supportato, modificare il formato tramite un software di crittografia aggiornato.
- Il dispositivo potrebbe non supportare i file protetti da DRM (Digital Rights Management).
- Per i file con compressione MP3/WMA e per i file WAV, ci sono differenze nella qualità del suono a seconda dei bitrate. (I file musicali con un bitrate superiore hanno una qualità del suono migliore.)
- I caratteri giapponesi o di cinese semplificato nei nomi delle cartelle o dei file possono non essere visualizzati correttamente.

Dispositivi di archiviazione USB supportati

- Byte/Settore: 64 kbyte o inferiore
- Sistema formato: FAT12/16/32 (consigliato), exFAT/NTFS

* NOTA

- Il funzionamento è garantito solo per un tipo di dispositivo di archiviazione USB con protezione metallica con un connettore a innesto.
 - I dispositivi di archiviazione USB con un innesto in plastica potrebbero non essere riconosciuti.

- I dispositivi di archiviazione USB in schede di memoria, quali schede CF o SD, potrebbero non essere riconosciuti.
 - Le unità disco rigido USB potrebbero non essere riconosciute.
 - Se si utilizza un dispositivo di archiviazione USB con ampia capacità e più unità logiche, vengono riconosciuti solo i file memorizzati sulla prima unità.
 - Se su un dispositivo di archiviazione USB è caricato un programma applicativo, i corrispondenti file mediali potrebbero non essere riprodotti.
 - Usare dispositivi USB 2,0 per una maggiore compatibilità.
-

Bluetooth

- Classe di potenza Bluetooth 2: da -6 a 4 dBm
- Potenza antenna: max 3 mW
- Intervallo di frequenza: da 2.400 a 2.483,5 MHz
- Versione software RAM patch Bluetooth: 1

Marchi commerciali

Gli altri marchi e nomi commerciali sono di proprietà dei rispettivi titolari.

- Il marchio e i loghi Bluetooth® sono marchi registrati di proprietà di Bluetooth SIG, Inc., il cui utilizzo è stato concesso in licenza a Kia.



Dichiarazione di conformità CE

EU Declaration of Conformity ^[1]



Product details ^[2]	
Product ^[3]	DIGITAL CAR AUDIO SYSTEM
Model ^[4]	AU210GYMG, AU210YGG, AU210GYGN, AU210GYGP, AU210GYEG, AU210GYE P, AU211GYEP, AU212GYGL, AU211GYGG, AU210GYBB, AU211GYMG
We hereby declare, that the product above is in compliance with the essential requirements of the Directive 2014/53/EU by application of ^[5]	
Applied Standards ^[6]	
Article ^[7] 3.2	EN 300 328 V2.2.2
Radio ^[8]	EN 303 345-1 V1.1.1 EN 303 345-2 V1.1.1 DRAFT EN 303 345-3 V1.1.0 (2019-11) DRAFT EN 303 345-4 V1.1.0 (2019-11)
Article ^[7] 3.1b	EN 301 489-1 V2.2.3
EMC ^[9]	EN 301 489-17 V3.2.4 EN 55032:2015 EN 55035:2017
Article ^[7] 3.1a	EN IEC 62368-1:2020+A11:2020
Safety ^[10], Health ^[11]	EN 62311:2008
Manufacturer ^[12]	
HYUNDAI MOBIS Co., Ltd.	
203, Teheran-ro, Gangnam-gu,	
Seoul, 06141, Korea	
Tel: +82-31-260-2707	
Notified Body ^[14]	
SGS Fimko Ltd	
Takomitie 8 FI-00380	
Helsinki, Finland	
Notified Body Identification ^[17]	0598
Reference ^[18]	RED-2533
Additional information ^[19]	
SW: 1.0, HW: 1.0	
Representative in the EU ^[13]	
MOBIS Parts Europe N.V.	
Wilhelm-Fay-Strabe 51,	
Frankfurt Main, 65936, Germany	
Tel: +49-69-85096-5011	
Signed By ^[15]	01/04/2021
This declaration of conformity is issued under the sole responsibility of the manufacturer. ^[16]	
	Seunghoon Choe
	Representative
	Hyundai MOBIS Co., Ltd.

NCC

取得審驗證明之低功率射頻器材，非經核准，公司、商號或使用者均不得擅自變更頻率、加大功率或變更原設計之特性及功能。

低功率射頻器材之使用不得影響飛航安全及干擾合法通信；經發現有干擾現象時，應立即停用，並改善至無干擾時方得繼續使用。

前述合法通信，指依電信管理法規定作業之無線電通信。低功率射頻器材須忍受合法通信或工業、科學及醫療用電波輻射性電機設備之干擾。

4.7.9.1應避免影響附近雷達系統之操作。

4.7.9.2高增益指向性天線只得應用於固定式點對點系統

TRA

OMAN-TRA	OMAN-TRA
D192564	D192564
TRA/TA-R/11420/21	TRA/TA-R/11422/21

NBTC



เครื่องวิทยุคมนาคมนี้ ด้รับยกเว้น ไม่ต้องได้
รับใบอนุญาตให้มี ไซซึ่งเครื่องวิทยุคมนาคม
หรือตั้งสถานีวิทยุคมนาคมตามประกาศ กสทช.
เรื่อง เครื่องวิทยุคมนาคม และสถานีวิทยุ
คมนาคมที่ด้รับยกเว้นไม่ต้องได้รับใบอนุญาต
วิทยุคมนาคมตามพระราชบัญญัติวิทยุคมนาคม
พ.ศ. 2498



nabp. | โทรคมนาคม

กำกับดูแลเพื่อประชาชน

Call Center 1200 (โทรฟรี)

Prima di mettersi alla guida	6-7
• Ispezioni del veicolo necessarie.....	6-7
• Buone prassi nella guida	6-8
• Buone prassi nell'uso del freno.....	6-9
Avviamento del veicolo	6-10
• Interruttore di accensione	6-10
• Pulsante ENGINE START/STOP (Avvio/Arresto motore).....	6-11
• Avviamento del motore.....	6-13
Cambio	6-16
• Intelligent Manual Transmission (iMT - Cambio manuale intelligente)	6-16
• Cambio manuale	6-19
• Sistema di interdizione alla cambiata	6-21
• Cambio automatico.....	6-21
• Cambio a doppia frizione.....	6-24
• Messaggi sul display LCD.....	6-28
Selettore a joystick	6-34
• Modifica della modalità cambio	6-34
Start Stop Coasting (SSC) (per il motore MHEV)	6-41
Sistema frenante.....	6-42
• In caso di guasto al freno	6-42
• Freno di stazionamento	6-43
• AUTO HOLD	6-48
Sistema di sicurezza del veicolo	6-50
• Sistema frenante antibloccaggio (ABS).....	6-50
• Controllo elettronico di stabilità (ESC)	6-50
• Dispositivo di controllo freni in discesa (DBC)	6-51
• Controllo assistenza partenza in salita (HAC)	6-52
• Freno multi-collisione (MCB).....	6-52
• Gestione stabilità veicolo (VSM)	6-53

6 Al volante

- Segnale arresto di emergenza (ESS) 6-54
- Assistente alla stabilità del rimorchio (TSA) 6-54
- Sistema di assistenza alla frenata (BAS)..... 6-54
- Sospensioni a controllo elettronico (ECS) 6-55
- Sistema di controllo integrato del modalità drive 6-55**
- MODALITÀ DI GUIDA..... 6-55
- Sistema di trazione integrale (AWD)..... 6-58**
- Modalità blocco 4WD 6-58
- Vantaggi del 4WD..... 6-58
- Per un funzionamento 4WD sicuro..... 6-59
- Precauzioni di emergenza 6-61
- Assistenza anti collisione anteriore (FCA)
(Solo telecamera per la visione anteriore) 6-64**
- Impostazioni Assistenza anti collisione anteriore 6-64
- Funzionamento dell'Assistenza anti-collisione anteriore 6-66
- Malfunzionamento e limiti dell'Assistenza anti collisione anteriore (FCA) 6-69
- Assistenza anti collisione anteriore (FCA)
(Sensore a fusione) 6-74**
- Impostazioni Assistenza anti collisione anteriore 6-75
- Funzionamento dell'Assistenza anti-collisione anteriore 6-77
- Malfunzionamento e limiti dell'Assistenza anti collisione anteriore (FCA) 6-80
- Assistenza mantenimento corsia (LKA)..... 6-86**
- Impostazioni Assistenza mantenimento corsia 6-86
- Funzionamento Assistenza mantenimento corsia 6-88
- Limitazioni e malfunzionamenti dell'Assistenza mantenimento corsia..... 6-90
- Sistema di rilevamento collisione nell'angolo cieco (BCW)... 6-92**
- Impostazioni di avviso collisione angolo morto..... 6-93
- Funzionamento Assistenza collisione punto cieco..... 6-95

- Malfunzionamento sistema di avviso collisione punto cieco e limitazioni6-96
- Assistenza anticollisione punti ciechi (BCA) 6-100**
 - Impostazioni Assistenza anti collisione punti ciechi6-101
 - Assistenza anti collisione punti ciechi 6-103
 - Malfunzionamento e limiti dell'Assistenza anti collisione punti ciechi..... 6-106
- Avviso uscita sicura (SEW) 6-111**
 - Impostazioni Avviso uscita sicura 6-111
 - Funzionamento Avviso uscita sicura6-112
 - Limitazioni e malfunzionamenti dell'Avviso uscita sicura 6-113
- Assistente limite di velocità manuale (MSLA) 6-115**
 - Funzionamento Assistente limite di velocità manuale 6-115
- Assistente limite di velocità intelligente (ISLA) 6-118**
 - Impostazioni Assistente limite di velocità intelligente..... 6-118
 - Funzionamento Assistente limite di velocità intelligente 6-119
 - Limitazioni e malfunzionamenti dell'Assistente limite di velocità intelligente6-121
- Avviso attenzione guidatore (DAW) 6-123**
 - Impostazioni Avviso attenzione guidatore.....6-124
 - Funzionamento Avviso attenzione guidatore.....6-125
 - Limitazioni e malfunzionamenti dell'Avviso attenzione guidatore 6-127
- Monitor visualizzazione punti ciechi (BVM)..... 6-129**
 - Impostazioni Monitor visualizzazione punti ciechi 6-130
 - Funzionamento Monitor visualizzazione punti ciechi 6-130
 - Malfunzionamento Monitor visualizzazione punti ciechi 6-130
- Regolatore di velocità (CC) 6-131**
 - Funzionamento del Cruise Control 6-131
- Cruise Control intelligente (SCC) 6-134**

6 Al volante

- Impostazioni Smart Cruise Control (Cruise Control intelligente) 6-134
- Funzionamento dello Smart Cruise Control (Cruise Control intelligente) 6-137
- Visualizzazione e controllo dello Smart Cruise Control (Cruise Control intelligente) 6-138
- Malfunzionamento e limitazioni della modalità SCC 6-143
- Smart Cruise Control basato sulla navigazione (NSCC) 6-147**
- Impostazioni dello Smart Cruise Control (Cruise Control intelligente) basato sulla navigazione 6-148
- Funzionamento dello Smart Cruise Control (Cruise Control intelligente) basato sulla navigazione 6-148
- Limitazioni dello Smart Cruise Control (Cruise Control intelligente) basato sulla navigazione 6-151
- Assistenza centraggio corsia (LFA) 6-154**
- Impostazioni dell'Assistenza al centraggio della corsia 6-154
- Funzionamento dell'Assistenza al centraggio della corsia 6-155
- Limitazioni e malfunzionamento dell'Assistenza al centraggio della corsia 6-157
- Assistenza alla guida in autostrada (HDA) 6-157**
- Impostazioni dell'Assistenza alla guida in autostrada 6-158
- Funzionamento dell'Assistenza alla guida in autostrada 6-159
- Limitazioni e malfunzionamento dell'Assistenza alla guida in autostrada 6-161
- Monitor vista posteriore (RVM) 6-163**
- Impostazioni del Monitor retrovisore 6-163
- Funzionamento del Monitor retrovisore 6-164
- Malfunzionamento e limitazioni del Monitor retrovisore 6-165
- Sistema monitor panoramico (SVM) 6-166**
- Impostazioni del Monitor panoramico 6-167
- Funzionamento del Monitor panoramico 6-168

- Malfunzionamento e limitazioni del Monitor panoramico 6-170
- Avviso veicolo in attraversamento da dietro (RCCW).....6-171**
- Impostazioni Avviso veicolo in attraversamento posteriore 6-172
- Funzionamento dell'Avviso veicolo in attraversamento posteriore 6-173
- Malfunzionamento e limiti dell'Avviso anticollisione 6-175
- Assistenza anti collisione attraversamento da dietro (RCCA) 6-178**
- Impostazioni Assistenza anti collisione attraversamento da dietro..... 6-179
- Funzionamento Assistenza anti collisione attraversamento da dietro..... 6-180
- Malfunzionamento e limiti dell'Assistenza anti collisione attraversamento da dietro..... 6-184
- Avviso di distanza parcheggio in retromarcia (PDW) 6-187**
- Impostazioni dell'Avvertenza di distanza di parcheggio in retromarcia..... 6-187
- Funzionamento dell'Avvertenza di distanza posteriore parcheggio..... 6-188
- Precauzioni e malfunzionamento dell'Avvertenza di distanza di parcheggio in retromarcia 6-189
- Avviso di distanza parcheggio in marcia avanti/retromarcia (PDW) 6-191**
- Impostazioni dell'Avvertenza di distanza di parcheggio in retromarcia/marcia avanti..... 6-191
- Funzionamento dell'Avvertenza di distanza di parcheggio in retromarcia/marcia avanti..... 6-192
- Precauzioni e malfunzionamento dell'Avvertenza di distanza di parcheggio in retromarcia/marcia avanti..... 6-194
- Assistenza anti collisione parcheggio in retromarcia (PCA) 6-196**

6 Al volante

• Impostazioni dell'Assistenza anti collisione parcheggio in retromarcia.....	6-196
• Funzionamento dell'Assistenza anti collisione parcheggio in retromarcia.....	6-198
• Limitazioni e malfunzionamento dell'Assistenza anti collisione parcheggio in retromarcia	6-199
Dichiarazione di conformità	6-203
Uso in economia.....	6-209
Guida in condizioni speciali.....	6-210
Guida invernale.....	6-214
Traino di rimorchi	6-218
• Ganci di traino.....	6-219
• Catene di sicurezza.....	6-220
• Freni del rimorchio	6-220
• Traino di un rimorchio.....	6-220
• Manutenzione in caso di traino di un rimorchio	6-223
• Se si decide di trainare un rimorchio	6-223
Peso del veicolo	6-225
• Peso base in ordine di marcia.....	6-225
• Peso del veicolo in ordine di marcia.....	6-225
• Peso a pieno carico.....	6-226
• GAW (Peso lordo sull'assale)	6-226
• GAWR (Limite di peso lordo sull'assale).....	6-226
• GVW (Peso lordo del veicolo).....	6-226
• GVWR (Limite di peso lordo del veicolo).....	6-226

Al volante

Prima di mettersi alla guida

Ispezioni del veicolo necessarie

Assicurarsi di controllare i seguenti livelli di fluido su base regolare all'intervallo esatto:

- Olio motore
- Liquido refrigerante motore
- Fluido per freni
- Fluido lavacrystallo

Per maggiori dettagli, consultare "Manutenzione" a pagina 8-5.

AVVERTENZA

Concentrarsi sulla strada mentre si è alla guida. Responsabilità primaria del conducente è utilizzare il veicolo in modo sicuro e conforme alle disposizioni di legge. L'utilizzo di apparecchi portatili, altre attrezzature o sistemi che potrebbero distrarre il conducente andrebbe evitato durante l'uso del veicolo.

Controllare il sistema di scarico

Assicurarsi che il sistema di scarico sia esente da perdite.

Il sistema di scarico deve essere controllato tutte le volte che il veicolo viene sollevato per il cambio dell'olio o per qualsiasi altra ragione.

Se si sente un cambiamento nel suono dello scarico o se qualcosa colpisce il telaio, Kia consiglia di rivolgersi a un concessionario/partner di assistenza autorizzato Kia o un'officina specializzata e far controllare l'impianto di scarico il prima possibile.

AVVERTENZA

Non inalare i gas di scarico o lasciare il motore in funzione in un luogo chiuso

per un periodo prolungato. I gas di scarico contengono monossido di carbonio e un gas incolore e inodore che, se inalato, può causare perdita di conoscenza e morte.

Prima di salire a bordo del veicolo

- Assicurarsi che tutti i cristalli, i retrovisori esterni e i fanali siano puliti.
- Controllare la condizione degli pneumatici.
- Controllare sotto il veicolo per tracce di perdite.
- Prima di fare retromarcia, accertarsi che non vi siano ostacoli dietro.

Prima di avviare il veicolo

- Chiudere e bloccare tutte le porte.
- Posizionare il sedile in modo che tutti i comandi risultino facilmente raggiungibili.
- Allacciare le cinture di sicurezza
- Regolare gli specchietti retrovisori sia interni che esterni.
- Assicurarsi che tutte le luci siano funzionanti.
- Controllare tutti gli indicatori.
- Controllare il funzionamento delle spie luminose quando il veicolo è in posizione ON.
- Rilasciare il freno di stazionamento e assicurarsi che la spia del freno sia spenta.

AVVERTENZA

- Nel caso in cui si desideri parcheggiare o arrestare il veicolo mantenendo il motore acceso, fare attenzione a non premere il pedale dell'acceleratore troppo a lungo. Il motore o il sistema di scarico potrebbero surriscaldarsi generando un incendio.

- Prima di innestare i rapporti D (Marcia avanti) o R (Retromarcia), accertarsi sempre che attorno al veicolo non vi siano persone, in particolare bambini.
- Fissare saldamente gli oggetti all'interno del veicolo. Quando si frena improvvisamente o si sterza il volante repentinamente, gli oggetti sciolti potrebbero cadere sul pavimento e interferire con l'azionamento dei pedali, con la possibilità di causare un incidente.
- Non guidare sotto l'influenza di alcol, droghe o altre sostanze nocive. Guidare dopo aver bevuto è pericoloso. Anche una piccola quantità di alcool sarà sufficiente per rallentare riflessi, percezioni e capacità di valutazione. Guidare sotto l'influenza di droghe o altre sostanze nocive è altrettanto o più pericoloso della guida in stato di ebbrezza.
- Calzare sempre scarpe appropriate quando si usa il veicolo. Scarpe inappropriate (tacchi a spillo, scarponi da sci, sandali, ecc.) possono pregiudicare l'uso dei pedali del freno e dell'acceleratore.
- sempre il cambio in R (Retromarcia) o D (Marcia avanti) quando il veicolo è in movimento.
- Non usare eccessivamente i freni, Ciò potrebbe causare il surriscaldamento e il malfunzionamento del freno. Utilizzare il freno motore per guidare lungo la collina.
- Rallentare prima di scalare marcia.
- Usare sempre il freno di stazionamento. Non limitarsi a selezionare P (Parcheggio) per tenere fermo il veicolo.
- Prestare la massima attenzione quando si guida su una superficie sdruciolevole. Usare particolare prudenza quando si frena, accelera o si cambia marcia. La velocità del veicolo può cambiare bruscamente, facendo perdere trazione ai pneumatici e si potrebbe perdere il controllo del veicolo.
- Ottenere le massime prestazioni del veicolo guidando senza problemi.

AVVERTENZA

Buone prassi nella guida

- Mai spostare il cambio da P (Parcheggio) o N (Folle) a qualsiasi altra posizione con il pedale dell'acceleratore premuto.
- Mai spostare il cambio su P (Parcheggio) quando il veicolo è in movimento.
- Arrestare completamente il veicolo prima di cambiare la marcia in R (Retromarcia) o D (Marcia avanti).
- Non spostare il cambio in N (Folle) e scendere lungo la collina. Questo è estremamente pericoloso. Spostare
- Se il veicolo rimane bloccato nel fango, neve, sabbia, ecc., è possibile provare a disimpegnarlo spostandolo in avanti e indietro. Non tentare questa operazione se ci sono persone od oggetti nelle vicinanze del veicolo. Durante l'operazione di dondolamento, il veicolo potrebbe scattare improvvisamente in avanti o all'indietro nel momento in cui si è liberato, causando lesioni o danni a persone e oggetti nelle vicinanze.
- Quando si guida in salita o discesa, portare sempre il cambio in D (Marcia avanti) per andare in avanti, o in R (Retromarcia) per andare indietro, e controllare la marcia inserita indicata nel quadro strumenti prima di partire.

Procedere in direzione opposta rispetto alla marcia inserita può provocare pericolo poiché il motore potrebbe spegnersi e la funzionalità dei freni alterarsi.

- Allacciare sempre la cintura! In caso d'urto, un occupante privo di cintura di sicurezza ha maggiori probabilità di subire lesioni gravi, anche mortali, rispetto ad un altro che indossi correttamente la cintura di sicurezza.
- Limitare la velocità in curva o durante le svolte.
- Non fare bruschi movimenti con il volante, come ad esempio bruschi cambi di corsa, o curve rapide e strette.
- Il rischio di ribaltamento aumenta notevolmente se si perde il controllo del veicolo a velocità sostenuta.
- La perdita del controllo spesso si verifica se due o più ruote fuoriescono dal fondo stradale e il guidatore sovra-sterza per riprendere la strada.
- Se il veicolo esce dalla carreggiata, non sterzare bruscamente. Rallentare prima di tentare di rimettersi in carreggiata.
- Non superare mai i limiti di velocità indicati.

Buone prassi nell'uso del freno

- Assicurarsi che il freno di stazionamento non sia inserito e che l'indicatore luminoso freno di stazionamento sia spento prima di mettersi alla guida.
- Il veicolo non si arresterà con la necessaria prontezza se i freni sono bagnati. Agire delicatamente sui freni, fino a quando la capacità di frenata ritorna normale.
- Non "appoggiarsi" sul pedale freno. Appoggiare il piede sul pedale del freno può essere pericoloso perché potrebbe determinare il surriscaldamento dei freni con conseguente perdita di efficacia. Inoltre accelera l'usura dei componenti del freno.
- In caso di foratura di uno pneumatico durante la guida, agire delicatamente sui freni e mantenere la direzione dritta del veicolo mentre si rallenta. Portare il veicolo lentamente e in sicurezza fuori strada e fermarsi in un luogo sicuro.
- Usare prudenza quando si parcheggia in pendenza. Azionare con decisione il freno di stazionamento e posizionare il cambio su P (Parcheggio).
- Se il veicolo è rivolto in discesa, sterzare le ruote anteriori verso il marciapiede per impedire che il veicolo rotoli. Se il veicolo è rivolto in salita, sterzare le ruote anteriori in senso opposto rispetto al marciapiede per contribuire ad impedire che il veicolo rotoli.
- Bloccare le ruote in assenza del marciapiede o qualora esistano altre condizioni che richiedono d'impedire che il veicolo si muova.
- Il freno di stazionamento può congelarsi nella posizione innestata in determinate condizioni come neve o ghiaccio intorno o vicino ai freni posteriori o se i freni sono bagnati. Se esiste il rischio che il freno di stazionamento si blocchi, azionarlo solo temporaneamente mentre si posiziona il cambio su P (Parcheggio) e bloccare le ruote posteriori in modo che il veicolo non possa rotolare. Quindi rilasciare il freno di stazionamento.

- Non mantenere il veicolo in pendenza con il pedale dell'acceleratore. Questo potrebbe provocare il surriscaldamento del cambio. Usare sempre il pedale del freno o il freno di stazionamento.

Avviamento del veicolo

Interruttore di accensione (se in dotazione)



- 1 LOCK (Blocco)
- 2 ACC
- 3 ON (Acceso)
- 4 START

Funzionamento

- LOCK (Blocco)
 - La chiave di accensione può essere rimossa.
- ACC (Accessorio)
 - Gli accessori elettrici possono essere abilitati.
- ON (Acceso)
 - Le spie possono essere controllate.
- START
 - Ruotare il commutatore di accensione per avviare il motore. La spia dei freni può essere controllata.

AVVERTENZA

- Non girare mai l'interruttore di accensione in posizione LOCK o ACC mentre il veicolo è in movimento. Questo potrebbe portare alla perdita del controllo direzionale e della funzione frenante e causare un incidente.
- Non attaccare piccoli borsellini, chiavi multiple o altri accessori pesanti al portachiavi del conducente utilizzato per avviare il veicolo. Ciò può indurre il conducente a forzare accidental-

mente la chiave inserita nel veicolo per modificare la posizione di accensione in posizione ACC mentre il veicolo è in movimento, aumentando così il rischio di incidenti e causando la disattivazione di diversi dispositivi di sicurezza.

- Per evitare movimenti imprevisti o improvvisi del veicolo, non lasciare mai il veicolo se la marcia non è bloccata in posizione P (Parcheggio) e il freno di stazionamento non è completamente inserito. Prima di lasciare il posto di guida, mettere sempre il cambio su P (Parcheggio), quindi inserire a fondo il freno di stazionamento e spegnere il motore.
- Non passare MAI attraverso il volante per raggiungere l'interruttore di accensione o altri controlli, mentre il veicolo è in movimento. La presenza della mano o del braccio in quest'area potrebbe far perdere il controllo del veicolo e causare un incidente.
- Non collocare oggetti mobili intorno al sedile del conducente. Non solo ostacola la guida, ma potrebbe anche causare un incidente.

* NOTA

Se si lascia l'interruttore di accensione in posizione ACC o ON per un lungo periodo di tempo, la batteria potrebbe scaricarsi.

Pulsante ENGINE START/STOP (Avvio/Arresto motore) (se in dotazione)



Funzionamento

- OFF (Spento)
 - Premere il pulsante ENGINE START/STOP (Avvio/Arresto motore) in posizione P (Parcheggio) (cambio automatico/cambio a doppia frizione) o N (Folle) (cambio manuale/cambio manuale intelligente) per spegnere il veicolo.
- ACC (Accessorio)
 - Premere una volta il pulsante ENGINE START/STOP (Avvio/Arresto motore) senza lasciare il pedale del freno (cambio automatico/cambio a doppia frizione) o freno e pedale (cambio manuale/cambio manuale intelligente).
 - Gli accessori elettrici possono essere abilitati.
 - Si spegne automaticamente dopo circa 1 ora per evitare che la batteria si scarichi.
- ON (Acceso)
 - Premere due volte il pulsante ENGINE START/STOP (Avvio/Arresto motore) senza lasciare il pedale del freno (cambio automatico/cambio a doppia frizione) o freno e frizione (cambio manuale/cambio manuale intelligente) e frizione (cambio manuale/cambio manuale intelligente).

- Le spie possono essere controllate.
- START/RUN (Avviamento/Marcia)
 - Premere il pulsante ENGINE START/STOP (Avvio/Arresto motore) mentre si preme il pedale del freno (cambio automatico/cambio a doppia frizione) o freno e frizione (cambio manuale/cambio manuale intelligente) in posizione P (Parcheggio) (cambio automatico/cambio a doppia frizione) o N (Folle) (cambio manuale/cambio manuale intelligente).
 - Avviare il motore in posizione P (Parcheggio) (cambio automatico/cambio a doppia frizione) o N (Folle) (cambio manuale/cambio manuale intelligente) con il freno di stazionamento inserito per garantire la sicurezza.

AVVERTENZA

- Non premere mai il pulsante ENGINE START/STOP (Avvio/Arresto motore) con veicolo in movimento. Questo potrebbe portare alla perdita del controllo direzionale e della funzione frenante e causare un incidente.
- Prima di lasciare il posto di guida, mettere sempre il cambio su P (Parcheggio), quindi inserire a fondo il freno di stazionamento e spegnere il motore. Se non si osservano queste precauzioni, la vettura potrebbe inaspettatamente e improvvisamente mettersi in movimento.
- Quando la vettura è in movimento non accedere mai al pulsante ENGINE START/STOP (Avvio/Arresto motore), o ad altri dispositivi di comando, facendo passare la mano tra le razze del volante, La presenza di una mano o di un braccio in quest'area potrebbe causare la perdita del controllo del

veicolo, quindi un incidente e serie lesioni o morte.

- Non sistemare oggetti mobili attorno al sedile di guida, poiché potrebbero muoversi durante la guida ostacolando il conducente e causando incidenti.

* NOTA

- Se il pulsante ENGINE START/STOP (Avvio/Arresto motore) viene lasciato in posizione ACC o ON troppo a lungo, si scaricherà la batteria.
- Se si preme il pulsante ENGINE START/STOP (Avvio/Arresto motore) senza premere il pedale del freno, il motore non si avvia e il pulsante ENGINE START/STOP (Avvio/Arresto motore) commuta come segue:
 - OFF → ACC → ON → OFF o ACC

Sistema di blocco del pulsante ENGINE START/STOP (Avvio/Arresto motore) (se in dotazione)

Il pulsante ENGINE START/STOP (Avvio/Arresto motore) non passerà alla posizione OFF a meno che il veicolo non sia in P (Parcheggio).

Avviamento del motore con la chiave intelligente

Il veicolo verificherà la chiave intelligente quando:

- Le portiere del veicolo sono aperte
- Il pulsante ENGINE START/STOP (Avvio/Arresto motore) è premuto

Se la chiave intelligente non è nel veicolo, l'indicatore () e il messaggio appariranno sul quadro strumenti.

⚠ AVVERTENZA

Il motore si avvierà solo se la chiave intelligente si trova all'interno del veicolo. Non permettere mai che bambini o persone che non abbiano familiarità con il veicolo tocchino il pulsante ENGINE START/STOP (Avvio/Arresto motore) o le parti correlate. Se si preme il pulsante ENGINE START/STOP (Avvio/Arresto motore) di emergenza quando la chiave intelligente è nel veicolo, si può provocare accidentalmente l'attivazione del motore e/o il movimento del veicolo.

⚠ ATTENZIONE

- Se il motore si dovesse spegnere a veicolo in marcia, non tentare di mettere la marcia in posizione P (Parcheggio). Se il traffico e le condizioni stradali lo consentono, è possibile portare la marcia in posizione N (Folle) mentre il veicolo è in movimento e premere il pulsante ENGINE START/STOP (Avvio/Arresto motore) per tentare di riavviare il motore.
- Non tenere premuto il pulsante ENGINE START/STOP (Avvio/Arresto motore) per più di 10 secondi salvo nel caso in cui il fusibile delle luci di stop sia bruciato.
- Non portare il commutatore di accensione in posizione START con il motore in funzione. Potrebbe venire danneggiato il motorino d'avviamento.
- È anche possibile avviare il motore quando il cambio è in posizione N (Folle), ma per sicurezza, assicurarsi di avviare il motore solo quando la marcia è in posizione P (Parcheggio).

*** NOTA**

- Se la batteria è scarica o se la chiave intelligente non funziona correttamente, il motore può essere avviato premendo il pulsante ENGINE START/STOP (Avvio/Arresto motore) con la chiave. Quando si preme direttamente il pulsante ENGINE START/STOP (Avvio/Arresto motore) con la chiave intelligente, questa deve essere messa a contatto con il pulsante ad angolo retto.



- Se il fusibile delle luci stop si brucia, il motore non può essere avviato regolarmente. Sostituire il fusibile con uno nuovo. Se ciò non è possibile, si può avviare il motore tenendo premuto il pulsante ENGINE START/STOP (Avvio/Arresto motore) per 10 secondi mentre è in posizione ACC. Il motore può essere avviato senza premere il pedale del freno. Tuttavia, per ragioni di sicurezza, premere sempre il pedale del freno prima di avviare il motore.

Avviamento del motore**⚠ AVVERTENZA**

- Calzare sempre scarpe appropriate quando si usa il veicolo. Scarpe inappropriate (tacchi a spillo, scarponi da sci, ecc.) possono pregiudicare l'uso dei pedali del freno e dell'acceleratore.
- Non avviare il veicolo con il pedale acceleratore premuto. Il veicolo

potrebbe muoversi e provocare un incidente.

- Attendere fino a quando il numero di giri motore è normale. Il veicolo potrebbe muoversi improvvisamente se il pedale freno viene rilasciato quando il motore è su di giri.

Avvio del veicolo con Intelligent Manual Transmission (iMT) (se in dotazione)

Funzionamento

1. Accertarsi che il freno di stazionamento sia inserito.
2. Premere a fondo il pedale e spostare il cambio in folle.
3. Tenere premuti i pedali della frizione e del freno mentre si preme il pulsante ENGINE START/STOP (Avvio/Arresto motore) per avviare il motore.
4. Per il motore diesel, continuare a premere il pedale del freno fino a quando la spia luminosa si spegne. Quando la spia luminosa si spegne, il motore si avvia.

* INFORMAZIONI

- Premendo il pulsante ENGINE START/STOP (Avvio/Arresto motore) per avviare il motore senza premere i pedali del freno e della frizione, il motore non si avvia e sul cruscotto viene visualizzato il messaggio "Premere i pedali del freno e della frizione per avviare il motore".
 - Quando la leva del cambio non è in posizione N (Folle), sul cruscotto viene visualizzato il messaggio "Portare il cambio in folle per Auto Start".
-

Avviamento motore a benzina

Funzionamento

1. Accertarsi che il freno di stazionamento sia inserito.
2. Per la trasmissione manuale, premere a fondo il pedale della frizione e passare su N (Folle). Tenere premuti il pedale del freno e della frizione fino a quando non si avvia il motore.
Per la trasmissione automatica/trasmissione a doppia frizione, premere a fondo il pedale del freno e assicurarsi che il cambio sia in posizione P (Parcheggio). Il motore può essere avviato anche quando il cambio è in posizione N (Folle).
3. Premere il pedale del freno completamente.
4. Ruotare la chiave in posizione START (avvio) o premere il pulsante ENGINE START/STOP (Avvio/Arresto motore).

Avviamento motore diesel

Funzionamento

1. Accertarsi che il freno di stazionamento sia inserito.
2. Per il cambio manuale/cambio manuale intelligente, premere a fondo il pedale della frizione e portare il cambio su N (Folle). Tenere premuti il pedale del freno e della frizione fino a quando non si avvia il motore.
Per la trasmissione automatica/trasmissione a doppia frizione, premere a fondo il pedale del freno e assicurarsi che il cambio sia in posizione P (Parcheggio). Il motore può essere avviato anche quando il cambio è in posizione N (Folle).

3. Premere il pedale del freno completamente.
4. Ruotare la chiave in posizione ON o premere il pulsante ENGINE START/STOP (Avvio/Arresto motore). Si accenderà la spia luminosa (🔌).
5. Se la spia candele (🔌) è spenta, ruotare la chiave in posizione START (avvio) o premere a fondo il pedale del freno (cambio automatico/cambio a doppia frizione) o freno e frizione (cambio manuale/cambio manuale intelligente) fino all'avviamento del motore.

* NOTA

- Se il motore non viene avviato nei 10 secondi successivi alla fase di preriscaldamento, portare la chiave d'accensione su LOCK e lasciarla in questa posizione per 10 secondi, quindi riportarla su ON in modo da effettuare di nuovo il preriscaldamento.
- Premendo nuovamente il pulsante ENGINE START/STOP (Avvio/Arresto motore) durante la fase di preriscaldamento, il motore andrà in moto.

Avviamento e spegnimento del motore con turbocompressore e intercooler (se in dotazione)

Funzionamento

1. Far girare il motore al minimo per alcuni secondi dopo aver portato il veicolo in posizione START (avvio) per garantire la lubrificazione del turbocompressore.
2. Far girare il motore al minimo per circa un minuto prima di spegnere il veicolo per consentire il raffreddamento del turbocompressore.

⚠ AVVERTENZA

Attendere fino a quando il numero di giri motore è normale. Il veicolo potrebbe muoversi improvvisamente se il pedale freno viene rilasciato quando il motore è su di giri.

⚠ ATTENZIONE

- Per il cambio automatico/cambio a doppia frizione, è anche possibile avviare il motore quando il cambio è in posizione N (Folle), ma per sicurezza, assicurarsi di avviare il motore solo quando la marcia è in posizione P (Parcheggio).
- Non spegnere immediatamente il motore se è stato sottoposto ad elevate sollecitazioni. Ciò potrebbe danneggiare seriamente il motore o il turbocompressore.
- Se il motore si spegne a veicolo in marcia, non tentare di spostare il cambio in posizione P (Parcheggio). Se il traffico e le condizioni stradali lo consentono, è possibile portare la marcia in posizione N (Folle) mentre il veicolo è in movimento e girare il commutatore d'accensione su START per tentare di riavviare il motore.
- Non protrarre l'azionamento del motorino d'avviamento per più di 10 secondi. Se il motore si spegne o non si avvia, attendere per 5 - 10 secondi prima di ritentare l'avviamento. Agendo in modo improprio, si rischia di danneggiare il motorino d'avviamento.
- Non portare il commutatore di accensione in posizione START con il motore in funzione. Potrebbe venire danneggiato il motorino d'avviamento.

*** NOTA**

Se il veicolo è dotato di meccanismo kickdown nel pedale dell'acceleratore, evita che si guidi inavvertitamente con l'acceleratore a tavoletta, facendo in modo che il conducente debba esercitare una forza maggiore per premere il pedale dell'acceleratore.

Cambio**Intelligent Manual Transmission (iMT - Cambio manuale intelligente) (se in dotazione)**

⇨ È possibile muovere la leva del cambio senza tirare il pulsante (1).

➡ Per muovere la leva del cambio su R (Retromarcia), occorre premere il pulsante (1).

L'Intelligent manual transmission (iMT) è dotato di sei marce in avanti. Le posizioni di innesto dei vari rapporti sono stampigliate sul pomello della leva cambio.

Il cambio è completamente sincronizzato in tutte le marce avanti per cui i passaggi alle marce superiori o inferiori avvengono con facilità. Premere a fondo il pedale della frizione durante i cambi marcia, quindi rilasciarlo lentamente.

Se il veicolo è equipaggiato con un interruttore blocco accensione, il motore non partirà se avviato senza premere il pedale di freno e frizione. (se in dotazione)

Prima di poter innestare la retromarcia (R) bisogna portare la leva del cambio in folle. Tirare verso l'alto l'anello e tirare la leva verso sinistra a sufficienza, quindi portare la leva del cambio in posizione R

(Retromarcia). Assicurarsi che il veicolo sia completamente fermo prima di innestare la retromarcia (R).

Non far mai funzionare il motore con la lancetta del contagiri (giri al minuto) nella zona rossa.

AVVERTENZA

- Prima di lasciare il posto di guida, inserire sempre il freno di stazionamento e spegnere il motore. Assicurarsi quindi che la leva del cambio sia in 1ª quando si parcheggia il veicolo in piano o in salita, e in retromarcia (R) su strade in discesa. Se non si osserva la corretta sequenza di queste precauzioni, la vettura potrebbe inaspettatamente mettersi in movimento.
- Non usare il freno motore (passaggio da una marcia superiore a una marcia inferiore) in modo repentino su strade sdruciolevoli. Il veicolo potrebbe slittare provocando un incidente.

ATTENZIONE

- Quando si scala dalla quinta alla quarta, fare attenzione a non spingere inavvertitamente la leva del cambio lateralmente onde evitare di inserire la seconda. Una scalata così brusca potrebbe mandare fuori giri il motore (zona rossa del contagiri). Mandare fuori giri in questo modo il motore e il cambio potrebbe provocare danni al motore.
- Non scalare e non scendere oltre le 2 marce a regime motore elevato (5.000 giri/min o superiore). Una tale scalata di marcia potrebbe danneggiare il motore, la frizione e il cambio.
- Alle basse temperature, i cambi marcia possono risultare difficoltosi fino a quando il lubrificante del cambio non

si è riscaldato. Questa condizione è normale e non è dannosa per il cambio.

- Se una volta arrestato completamente il veicolo è difficile portare la leva del cambio in 1ª o in posizione R (Retromarcia), portare la leva in posizione N (Folle) e rilasciare la frizione. Premere nuovamente il pedale della frizione, e quindi portare la leva in 1ª o in posizione R (Retromarcia).
- Per non consumare o danneggiare inutilmente la frizione, non tenere il piede appoggiato al pedale della frizione durante la marcia. Inoltre, non usare la frizione per tenere fermo il veicolo in salita, in attesa del semaforo verde, ecc.
- Non usare la leva del cambio come appoggio per la mano durante la guida, per evitare la possibile usura precoce delle forcelle della leva del cambio.
- Per prevenire possibili danni alla frizione, non avviare il veicolo con la 2ª (seconda) marcia innestata, eccetto nelle partenze su fondi stradali scivolosissimi.

Uso della frizione

Prima del cambio di rapporto premere la frizione a fondo corsa e quindi rilasciarla lentamente. Il pedale della frizione deve essere sempre completamente rilasciato durante la guida. Non tenere il piede sul pedale della frizione durante la marcia, per evitarne l'usura precoce. Non innestare parzialmente la frizione allo scopo di tenere ferma la vettura sui pendii, per evitarne l'usura precoce. Usare il freno a pedale o il freno di stazionamento per tenere ferma la vettura sui pendii. Non azionare il pedale della frizione rapidamente e ripetutamente.

⚠ ATTENZIONE

Quando si aziona il pedale della frizione, premerlo a fondo corsa. Se non si preme il pedale della frizione a fondo corsa, la frizione potrebbe danneggiarsi oppure si potrebbe avvertire una certa rumorosità.

Passaggio alla marcia inferiore

Quando si deve rallentare a causa del traffico intenso o si affronta una salita ripida, scalare la marcia prima che il motore vada sotto sforzo. Il passaggio ad una marcia inferiore limita le possibilità di spegnimento del motore e fornisce una maggior ripresa quando occorre aumentare la velocità. Quando si affrontano delle discese ripide, il passaggio alle marce inferiori aiuta a mantenere una velocità moderata e a ridurre l'usura dei freni.

Buone prassi nella guida

- Non mettere mai il veicolo in folle per viaggiare in discesa sfruttando l'inerzia. Questo è estremamente pericoloso. Lasciare la marcia inserita.
- Non usare eccessivamente i freni per evitarne il surriscaldamento e possibili anomalie. Piuttosto, quando si percorre una lunga discesa, cambiare a una marcia inferiore. Facendo questo, il freno motore contribuirà a rallentare il veicolo.
- Rallentare prima di scalare marcia. In modo da evitare di portare il motore fuori giri con possibili danni.
- Rallentare in presenza di raffiche di vento trasversali. In questo modo si potrà controllare molto meglio il veicolo.
- Accertarsi che la vettura sia completamente ferma prima di tentare di innestare la R (Retromarcia). Qualora non

venga fatto, il cambio potrebbe danneggiarsi.

- Prestare la massima attenzione quando si guida su una superficie sdruciolevole. Usare particolare prudenza quando si frena, accelera o si cambia marcia. Su un fondo sdruciolevole, una repentina variazione della velocità del veicolo potrebbe causare la perdita di trazione da parte delle ruote motrici con conseguente perdita di controllo del veicolo.

*** INFORMAZIONI****Meccanismo kickdown (se in dotazione)**

Premendo il pedale dell'acceleratore dotato di meccanismo kickdown oltre il punto di pressione, massimizza la potenza del motore. Si sente quando il meccanismo inizia a lavorare e si può sentire il suono del suo funzionamento. È normale, non si tratta di un guasto.

⚠ AVVERTENZA

- Allacciare sempre la cintura! In caso d'urto, un occupante privo di cintura di sicurezza ha maggiori probabilità di subire lesioni gravi, anche mortali, rispetto ad un altro che indossi correttamente la cintura di sicurezza.
- Limitare la velocità in curva o durante le svolte.
- Non fare bruschi movimenti con il volante, come ad esempio bruschi cambi di corsa, o curve rapide e strette.
- Il rischio di ribaltamento è notevolmente maggiore in caso di perdita del controllo del veicolo ad alta velocità.
- La perdita del controllo spesso si verifica se due o più ruote fuoriescono dal

fondo stradale e il guidatore sovrasterza per riprendere la strada.

- Se il veicolo esce dalla carreggiata, non sterzare bruscamente. Rallentare prima di tentare di rimettersi in carreggiata.
- Non superare mai i limiti di velocità indicati.

Cambio manuale (se in dotazione)



➡ È possibile muovere la leva del cambio senza tirare il pulsante (1).

➡ Per muovere la leva del cambio su R (Retromarcia), occorre premere il pulsante (1).

Funzionamento

- Premere a fondo il pedale della frizione durante i cambi marcia, quindi rilasciarlo lentamente.

Uso della frizione

Prima del cambio di rapporto premere la frizione a fondo corsa e quindi rilasciarla lentamente. Il pedale della frizione deve essere sempre completamente rilasciato durante la guida. Non tenere il piede sul pedale della frizione durante la marcia, per evitarne l'usura precoce. Non innestare parzialmente la frizione

allo scopo di tenere ferma la vettura sui pendii,

per evitarne l'usura precoce. Usare il freno a pedale o il freno di stazionamento per tener ferma la vettura sui pendii. Non azionare il pedale della frizione rapidamente e ripetutamente.

Passaggio alla marcia inferiore

Quando si deve rallentare a causa del traffico intenso o si affronta una salita ripida, scalare la marcia prima che il motore vada sotto sforzo.

Il passaggio ad una marcia inferiore limita le possibilità di spegnimento del motore e fornisce una maggior ripresa quando occorre aumentare la velocità. Quando si affrontano delle discese ripide, il passaggio alle marce inferiori aiuta a mantenere una velocità moderata e a ridurre l'usura dei freni.

* INFORMAZIONI

- Se il vostro veicolo è equipaggiato con un interruttore blocco accensione, il motore non partirà se avviato senza premere il pedale della frizione.
- Prima di poter innestare la retromarcia (R) bisogna portare la leva del cambio in folle.
- Premere il pulsante posizionato immediatamente sotto la manopola del cambio e tirare la leva verso sinistra a sufficienza e poi portare la leva del cambio in posizione di retromarcia (R).
- Assicurarsi che il veicolo sia completamente fermo prima di innestare la retromarcia (R).
- Non far mai funzionare il motore con la lancetta del contagiri (giri al minuto) nella zona rossa.

- Alle basse temperature, i cambi marcia possono risultare difficoltosi fino a quando il lubrificante del cambio non si è riscaldato. Questa condizione è normale e non è dannosa per il cambio.
- Se una volta arrestato completamente il veicolo è difficile portare la leva del cambio in 1a o in posizione R (Retromarcia), portare la leva in posizione N (Folle) e rilasciare la frizione. Premere nuovamente il pedale della frizione, e quindi portare la leva in 1ª o in posizione R (Retromarcia).

⚠ AVVERTENZA

- Prima di lasciare il posto di guida, inserire sempre il freno di stazionamento e spegnere il motore. Assicurarsi quindi che la leva del cambio sia in 1ª quando si parcheggia il veicolo in piano o in salita, e in retromarcia (R) su strade in discesa. Se non si osserva la corretta sequenza di queste precauzioni, la vettura potrebbe inaspettatamente mettersi in movimento.
- Non usare il freno motore (passaggio da una marcia superiore a una marcia inferiore) in modo repentino su strade sdruciolevoli. Il veicolo potrebbe slittare provocando un incidente.
- Premere il pedale del freno il più possibile. Stare attenti a non premere il pedale nuovamente prima che ritorni nella posizione normale. Se il pedale del freno viene premuto ripetutamente prima che ritorni nella posizione normale, il sistema della frizione potrebbe danneggiarsi.
- Non sovraccaricare mai il veicolo. L'avvio o la guida di un veicolo in questa situazione genera troppo calore al disco della frizione che potrebbe danneggiare il coperchio della frizione e il disco.

- Quando si avvia il veicolo o si guida in retromarcia, se il pedale della frizione viene rilasciato troppo presto dopo aver spostato la leva del cambio potrebbe verificarsi lo spegnimento del motore e causare un incidente.

⚠ ATTENZIONE

- Quando si scala dalla 5ª alla 4ª, fare attenzione a non spingere inavvertitamente la leva del cambio lateralmente onde evitare di inserire la seconda. Una scalata così brusca potrebbe mandare fuori giri il motore (zona rossa del contagiri). Mandare fuori giri in questo modo il motore e il cambio potrebbe provocare danni al motore.
- Non scalare e non scendere oltre le 2 marce a regime motore elevato (5.000 giri/min o superiore). Una tale scalata di marcia potrebbe danneggiare il motore, la frizione e il cambio.
- Per non consumare o danneggiare inutilmente la frizione, non tenere il piede appoggiato al pedale della frizione durante la marcia. Inoltre, non usare la frizione per tenere fermo il veicolo in salita, in attesa del semaforo verde, ecc.
- Non usare la leva del cambio come appoggio per la mano durante la guida, per evitare la possibile usura precoce delle forcelle della leva del cambio.
- Per prevenire possibili danni alla frizione, non avviare il veicolo con la 2ª marcia innestata, eccetto nelle partenze su fondi stradali scivolosi.
- Quando si aziona il pedale della frizione, premerlo a fondo corsa. Se non si preme il pedale della frizione a fondo corsa, la frizione potrebbe danneggiarsi oppure si potrebbe avvertire una certa rumorosità.

Sistema di interdizione alla cambiata

Per motivi di sicurezza, il cambio a manuale ha un sistema di interdizione alla cambiata che impedisce di togliere il cambio dalle posizioni P (Parcheggio) o R (Retromarcia) se non si preme il pedale del freno.

Per far sì che il cambio esegua la cambiata da P (Parcheggio) in R (Retromarcia):

1. Premere e tenere premuto il pedale del freno.
2. Avviare il motore o portare l'interruttore di accensione in posizione ON.
3. Muovere la leva del cambio.

Se si preme e rilascia ripetutamente il pedale freno con leva cambio nella posizione P (Parcheggio), si potrebbe avvertire un rumore vibrante vicino alla leva cambio. Si tratta di una condizione normale.

AVVERTENZA

Agire sempre a fondo sul pedale del freno prima e durante lo spostamento della leva dalla posizione P (Parcheggio) a un'altra posizione per evitare l'involontario spostamento del veicolo che potrebbe causare lesioni alle persone sulla vettura o in prossimità della stessa.

Cambio automatico (se in dotazione)

Cambio a leva

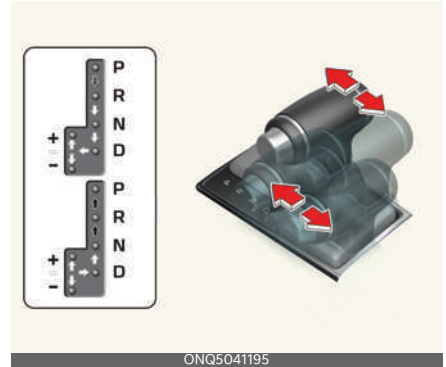

ONQ5041195

➡ Premere il pedale del freno e il pulsante di rilascio blocco quando si cambia marcia.

➡ Quando si cambia marcia, premere il pulsante di sblocco.

⇨ La leva del cambio può essere spostata liberamente.

- P (Parcheggio)
- R (Retromarcia)
- N (Folle)
- D (Marcia avanti)

Funzionamento

- Premere il pedale del freno e spostare la leva.

Modo manuale



ONQ5041197

Funzionamento

- Spingere la leva del cambio dalla posizione D (Marcia avanti) al cambio manuale.
 - Su (+): Spingere la leva in avanti di uno scatto per salire di una marcia.
 - Giù (-): Tirare indietro la leva di uno scatto per scendere di una marcia.
- Spingere la leva del cambio di nuovo su D (Marcia avanti) per tornare alla modalità automatica.

Blocco cambio

Il blocco cambio evita di passare da P (Parcheggio) a R (Retromarcia), a meno che non si premi il pedale del freno.

Funzionamento

1. Premere e tenere premuto il pedale del freno.
2. Portare il veicolo in posizione ON.
3. Muovere la leva del cambio.

* INFORMAZIONI

Se si preme e rilascia ripetutamente il pedale del freno con la leva del cambio nella posizione P (Parcheggio), si potrebbe avvertire un rumore vibrante vicino alla leva del cambio. Si tratta di una condizione normale.

Esclusione blocco cambio

Se non è possibile spostare la leva del cambio dalla posizione P (Parcheggio) alla posizione R (Retromarcia), attenersi alla seguente procedura.



Funzionamento

1. Continuare a premere il freno.
2. Portare il veicolo in posizione OFF.
3. Accertarsi che il freno di stazionamento sia inserito.
4. Rimuovere attentamente la manopola del cambio.
5. Inserire un attrezzo (per esempio un cacciavite a lama) nel foro di accesso e premere sull'attrezzo.
6. Muovere la leva del cambio.
7. Rimuovere lo strumento dal foro di accesso al dispositivo di esclusione blocco cambio e installare la manopola del cambio.

Far ispezionare il sistema da un'officina professionale. Kia consiglia di rivolgersi a un concessionario/centro di assistenza partner autorizzato Kia.

Parcheggiare in folle (N)

Se si intende parcheggiare e si desidera che il veicolo possa essere spostato a spinta, seguire la procedura indicata qui di seguito.

1. Dopo aver parcheggiato il veicolo, azionare il pedale del freno e portare la leva del cambio in posizione P (Parcheggio) con il pulsante di accensione impostato su ON o a motore acceso.
2. Se è stato inserito il freno di stazionamento, sbloccarlo.
3. Tenendo premuto il pedale del freno, impostare il pulsante di accensione su OFF. Per i veicoli dotati di chiave intelligente, l'interruttore di accensione può essere spostato su OFF solo quando la leva del cambio è in posizione P (Parcheggio).
4. Portare la leva del cambio in posizione N (Folle) premendo contemporaneamente il pedale del freno. Tirare la

leva del cambio, inserendo, tenendo simultaneamente premuto un utensile (ad esempio, un cacciavite a lama piatta) nel foro di accesso. Così il veicolo potrà essere spostato a spinta.

⚠ ATTENZIONE

- Eccetto per i casi in cui si desideri parcheggiare lasciando il cambio in folle, il veicolo andrà sempre parcheggiato selezionando P (Parcheggio) per sicurezza, e inserendo il freno di stazionamento.
- Prima di parcheggiare in N (Folle), assicurarsi che la superficie sia perfettamente piana. Non parcheggiare in N (Folle) su rampe o pendenze. Se parcheggiato e lasciato in N (Folle), il veicolo potrebbe muoversi e causare danni e lesioni gravi.

Quadro cambio di tipo SBW (se in dotazione)



- P (Parcheggio)
- R (Retromarcia)
- N (Folle)
- D (Marcia avanti)

Funzionamento

1. Premere il pedale del freno e ruotare la manopola nella posizione desiderata.
2. Premere il pulsante P per passare a P (Parcheggio).

N in posizione veicolo ON



Funzionamento

1. Disattivare AUTO HOLD e rilasciare il freno di stazionamento.
2. Premere il pedale freno.
3. Ruotare il quadro del cambio su N (Folle) e sul quadro strumenti appare il messaggio "Premere e tenere premuto il pulsante OK per rimanere in folle quando il veicolo è spento".
4. Premere e tenere premuto il pulsante OK sul volante per più di 1 secondo.
5. Spegnerne il motore dopo la visualizzazione del messaggio ("Il veicolo rimarrà su (N). Cambiare la marcia per annullare") compare sul quadro strumenti.

Condizione/i operativa/e

- Il veicolo è in posizione ON.

Quando la batteria è scarica

Funzionamento

1. Collegare i cavi della batteria ai morsetti dell'avviamento di emergenza all'interno del vano motore. Per maggiori dettagli, consultare "avviamento di emergenza" a pagina 7-5.
2. Rilasciare il freno di stazionamento quando il veicolo è in posizione ON.
3. Spostare il cambio su N (Folle).

Cambio a doppia frizione (se in dotazione)

Cambio a leva

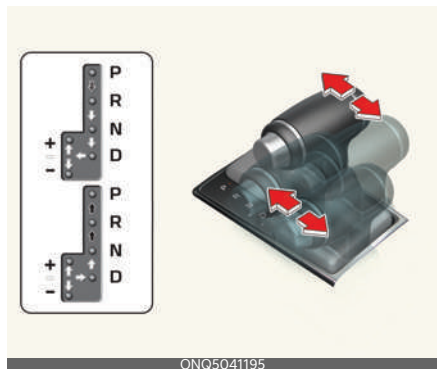

➡ Premere il pedale del freno e il pulsante di rilascio blocco quando si cambia marcia.

➡ Quando si cambia marcia, premere il pulsante di sblocco.

⇒ La leva del cambio può essere spostata liberamente.

- P (Parceggio)
- R (Retromarcia)
- N (Folle)
- D (Marcia avanti)

Funzionamento

- Premere il pedale del freno e spostare la leva.

Modo manuale



Funzionamento

1. Spingere la leva del cambio dalla posizione D (Marcia avanti) al cambio manuale.
 - Su (+): Spingere la leva in avanti di uno scatto per salire di una marcia.
 - Giù (-): Tirare indietro la leva di uno scatto per scendere di una marcia.
2. Spingere la leva del cambio di nuovo su D (Marcia avanti) per tornare alla modalità automatica.

Blocco cambio

Il blocco cambio evita di passare da P (Parceggio) a R (Retromarcia), a meno che non si premi il pedale del freno.

Funzionamento

1. Premere e tenere premuto il pedale del freno.
2. Portare il veicolo in posizione ON.
3. Muovere la leva del cambio.

* INFORMAZIONI

Se si preme e rilascia ripetutamente il pedale del freno con la leva del cambio nella posizione P (Parceggio), si potrebbe avvertire un rumore vibrante vicino alla leva del cambio. Si tratta di una condizione normale.

Esclusione blocco cambio

Se non è possibile spostare la leva del cambio dalla posizione P (Parcheggio) alla posizione R (Retromarcia).



Funzionamento

1. Continuare a premere il freno.
2. Portare il veicolo in posizione OFF.
3. Accertarsi che il freno di stazionamento sia inserito.
4. Rimuovere attentamente la manopola del cambio.
5. Inserire un attrezzo (per esempio un cacciavite a lama) nel foro di accesso e premere sull'attrezzo.
6. Muovere la leva del cambio.
7. Rimuovere lo strumento dal foro di accesso al dispositivo di esclusione blocco cambio e installare la manopola del cambio.
8. Far controllare il sistema da un'officina professionale. Kia consiglia di rivolgersi a un concessionario/centro di assistenza partner autorizzato Kia.

Parcheggiare in folle (N)

Se si intende parcheggiare e si desidera che il veicolo possa essere spostato a spinta, seguire la procedura indicata qui di seguito.

1. Dopo aver parcheggiato il veicolo, azionare il pedale del freno e portare la leva del cambio in posizione P (Parcheggio) con il pulsante di accensione impostato su ON o a motore acceso.

2. Se è stato inserito il freno di stazionamento, sbloccare il freno di stazionamento.
3. Tenendo premuto il pedale del freno, impostare il pulsante di accensione su OFF. Per i veicoli dotati di chiave intelligente, l'interruttore di accensione può essere spostato su OFF solo quando la leva del cambio è in posizione P (Parcheggio).
4. Portare la leva del cambio in posizione N (Folle) premendo contemporaneamente il pedale del freno. Tirare la leva del cambio, inserendo, tenendo simultaneamente premuto un utensile (ad esempio, un cacciavite a lama piatta) nel foro di accesso. Così il veicolo potrà essere spostato a spinta.

⚠ ATTENZIONE

- Eccetto per i casi in cui si desideri parcheggiare lasciando il cambio in folle, il veicolo andrà sempre parcheggiato selezionando P (Parcheggio) per sicurezza, e inserendo il freno di stazionamento.
- Prima di parcheggiare in N (Folle), assicurarsi che la superficie sia perfettamente piana. Non parcheggiare in N (Folle) su rampe o pendenze. Se parcheggiato e lasciato in N (Folle), il veicolo potrebbe muoversi e causare danni e lesioni gravi.

Quadro cambio di tipo SBW



- P (Parcheggio)

- R (Retromarcia)
- N (Folle)
- D (Marcia avanti)

Funzionamento

1. Premere il pedale del freno e ruotare la manopola nella posizione desiderata.
2. Premere il pulsante P per passare a P (Parcheggio).

Rapporti del cambio

L'indicatore sul quadro strumenti visualizza la posizione della leva del cambio quando l'interruttore di accensione è in posizione ON.

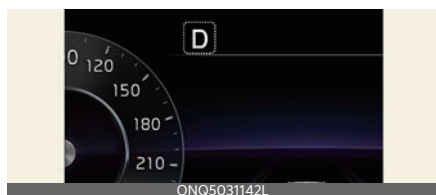

P (Parcheggio)

Arrestare sempre completamente il veicolo prima di cambiare in P (Parcheggio). Per cambiare da P (Parcheggio), bisogna premere con decisione il pedale del freno e assicurarsi che il piede non sia appoggiato al pedale acceleratore. Se è stato eseguito tutto quanto sopra e non è ancora possibile spostare la leva da P (Parcheggio), consultare "Esclusione blocco cambio" a pagina 6-25.

La leva del cambio deve essere in P (Parcheggio) prima di spegnere il motore.

N in posizione veicolo ON



Funzionamento

1. Disattivare AUTO HOLD e rilasciare il freno di stazionamento.
2. Premere il pedale freno.
3. Ruotare il quadro del cambio su N (Folle) e sul quadro strumenti appare il messaggio.
4. Premere e tenere premuto il pulsante OK sul volante per più di 1 secondo.
5. Spegner il motore dopo che è apparso il messaggio sul quadro strumenti.

Condizione/i operativa/e

- Il veicolo è in posizione ON.

Quando la batteria è scarica

Funzionamento

1. Collegare i cavi della batteria ai morsetti dell'avviamento di emergenza all'interno del vano motore. Per maggiori dettagli, consultare "avviamento di emergenza" a pagina 7-5.
2. Rilasciare il freno di stazionamento quando il veicolo è in posizione ON.
3. Spostare il cambio su N (Folle).

Caratteristiche del cambio a doppia frizione

Il cambio a doppia frizione ha sette velocità di marcia avanti e un'unica velocità di retromarcia. In posizione D (Marcia

avanti) le singole marce vengono selezionate in modo automatico.

- Può essere considerato un cambio manuale sequenziale (robotizzato). Regala la sensazione della guida con un cambio manuale pur fornendo la facilità di un cambio automatico.
- Quando si seleziona D (Marcia avanti), il cambio si sposta automaticamente attraverso gli ingranaggi in modo analogo ad un cambio automatico convenzionale. A differenza del cambio automatico tradizionale, a volte si può avere la sensazione di sentire il cambio di marcia quando gli attuatori si innestano sulle frizioni e si selezionano le marce.
- Il cambio a doppia frizione incorpora un meccanismo di frizione doppio di tipo a secco, che consente una migliore resa nell'accelerazione e aumenta l'efficienza del carburante durante la guida. Tuttavia differisce dal cambio automatico tradizionale perché non ingloba un convertitore di coppia. Il passaggio da una marcia alla successiva è invece gestito dallo slittamento della frizione, in particolare a basse velocità.
Ne risulta che i cambi marcia si notano a volte di più e si può sentire una leggera vibrazione quando la velocità dell'albero di trasmissione corrisponde a quella dell'albero motore. Questa è una normale condizione del cambio a doppia frizione.
- La frizione di tipo a secco trasferisce la coppia in modo più diretto e regala una sensazione di guida diretta che può sembrare diversa da quella che si prova con un cambio automatico convenzionale. Si può notare maggiormente quando si fa una partenza briosa con il veicolo da un arresto o



quando si viaggia a velocità basse o con continue fermate e ripartenze.

- Quando si accelera rapidamente da una velocità più bassa, i giri motore possono aumentare sensibilmente come risultato dello slittamento della frizione quando il cambio a doppia frizione seleziona la marcia corretta. Si tratta di una condizione normale.
- Quando si accelera da un arresto su un tratto in pendenza, premere dolcemente e gradualmente l'acceleratore, onde evitare sobbalzi o movimenti a scatto.
- Quando si viaggia ad una velocità più bassa, se si rilascia rapidamente il pedale dell'acceleratore, si può avere la sensazione che il motore freni prima che la trasmissione cambi marcia. Questa sensazione è simile a quando si utilizza un cambio manuale a bassa velocità.
- Quando si guida in discesa, si può desiderare di spostare la leva del cambio in modalità Cambio manuale e scalare alla marcia inferiore in modo da controllare la velocità senza fare un uso eccessivo del pedale del freno.
- Quando si accende e si spegne il motore, si possono sentire una serie di scatti, quando il sistema attiva l'autotest. Si tratta di un rumore normale per il cambio a doppia frizione.
- Durante i primi 1.500 km (1.000 miglia) si può avere la sensazione che accelerando a bassa velocità il veicolo non sia fluido. Durante il periodo di rodaggio, la qualità del cambio e il rendimento del veicolo continuano ad ottimizzarsi.

Messaggi sul display LCD

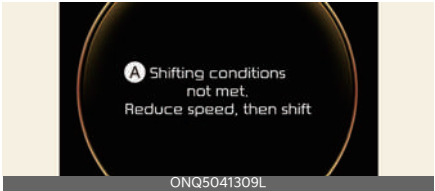
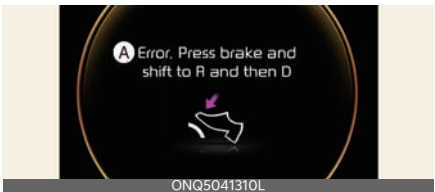
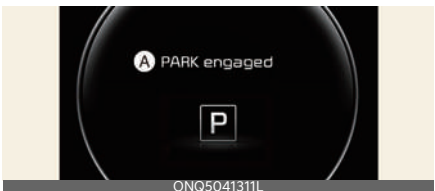
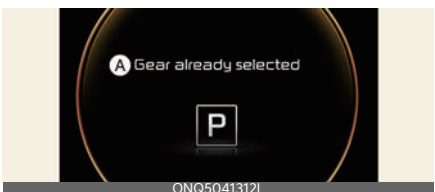
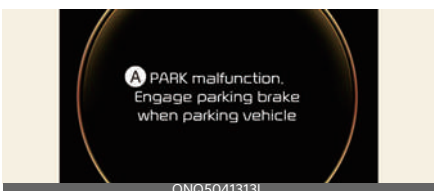
Quadro del cambio di tipo SBW dei messaggi AT/DCT

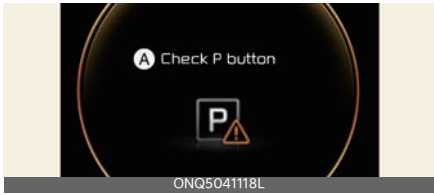
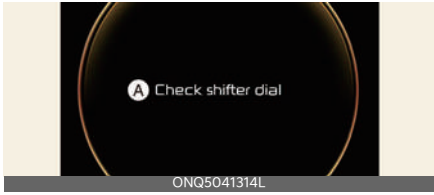

Messaggio	Contenuto
 <p>ONQ5041309L</p>	<p>A: Condizioni di cambio marcia non soddisfatte. Reduce speed, then shift (Ridurre la velocità, quindi cambiare)</p> <ul style="list-style-type: none"> Quando la velocità di guida è eccessiva per cambiare marcia.
 <p>ONQ5041310L</p>	<p>A: Errore. Premere il freno e passare su R e poi su D</p> <ul style="list-style-type: none"> Quando il pedale del freno non viene premuto durante il cambio di marcia.
 <p>ONQ5041311L</p>	<p>A: PARCHEGGIO inserito</p> <ul style="list-style-type: none"> Quando il cambio viene spostato su P (Parcheggio) mentre il veicolo è in movimento.
 <p>ONQ5041312L</p>	<p>A: Marcia già selezionata</p> <ul style="list-style-type: none"> Quando P (Parcheggio) viene selezionato di nuovo o la marcia è sovrarisaldada.
 <p>ONQ5041313L</p>	<p>A: PARCHEGGIO multifunzione. Inserire il freno di stazionamento quando si parcheggia il veicolo</p> <ul style="list-style-type: none"> Quando si verifica un problema con la funzione che impegna la posizione P (Parcheggio).

Messaggio	Contenuto
	<p>A: Controllare il pulsante P</p> <ul style="list-style-type: none"> In caso di problemi con il pulsante P (Parcheggio).
	<p>A: Controllare il commutatore</p> <ul style="list-style-type: none"> In caso di problemi con il commutatore.
	<p>A: Cambio a rotazione bloccato</p> <ul style="list-style-type: none"> Quando il commutatore del cambio è continuamente bloccato o c'è un problema con il commutatore del cambio.

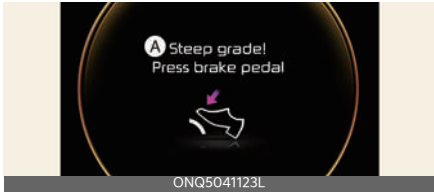
Messaggi di avvertenza DTC

Messaggio	Contenuto
	<p>A: Forte pendenza! Press brake pedal (Premere freno)</p> <ul style="list-style-type: none"> Per tenere fermo il veicolo su un pendio, utilizzare il pedale del freno o il freno di stazionamento. Quando si viaggia con ripetute fermate e partenze su un pendio, lasciare uno spazio tra il veicolo che precede e il proprio prima di avanzare. Quindi mantenere fermo il veicolo in pendenza con il freno a pedale. Se il veicolo viene mantenuto fermo in salita premendo il pedale dell'acceleratore o avanzando lentamente, il cambio e la frizione potrebbero surriscaldarsi e subire danneggiamenti. In questo caso, verrà visualizzato un messaggio di avvertenza sul display LCD. Se la segnalazione LCD è attiva, il freno a pedale deve essere azionato. La mancata osservanza delle avvertenze potrebbe portare al danneggiamento del cambio.

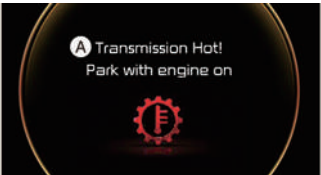
Messaggio	Contenuto
	<p>A: Temperatura del cambio alta! Stop safely (Arrestarsi in sicurezza)</p> <ul style="list-style-type: none"> In determinate condizioni di guida, come per esempio frequenti fermate e partenze su forti pendii, improvvise decelerazioni o accelerazioni, oppure in altre condizioni di guida estreme, le temperature della frizione del cambio aumentano in maniera eccessiva. Dunque, la frizione potrebbe surriscaldarsi. <p>* NOTA</p> <ul style="list-style-type: none"> Durante la guida nel traffico con frequenti fermate e partenze, in condizione di arresto, per ridurre lo stress alla guida e avere un migliore funzionamento del cambio, spostare la leva del cambio in posizione N (Folle) o P (Parcheggio). Quando la frizione si surriscalda, si attiva il modo protezione di sicurezza e l'indicatore di posizione del cambio sul quadro strumenti lampeggia accompagnato dal suono del cicalino. A questo punto, il messaggio di avvertenza 'Temperatura di trasmissione elevata! Fermarsi in sicurezza' apparirà sul display e la guida potrebbe non essere fluida. Se si verifica tale situazione, accostare in un luogo sicuro, fermare il veicolo a motore acceso, applicare il freno di stazionamento dopo aver portato il veicolo in N (Folle) con il pedale del freno premuto, e consentire al cambio di raffreddarsi. Se questa avvertenza viene ignorata, la condizione di guida potrebbe peggiorare. Si possono verificare cambi improvvisi, frequenti o scatti. Per tornare alle normali condizioni di guida, fermare il veicolo e premere il freno a pedale oppure selezionare P (Parcheggio). Quindi consentire al cambio di raffreddarsi per alcuni minuti a motore acceso, prima di ripartire. Quando possibile, guidare il veicolo dolcemente.

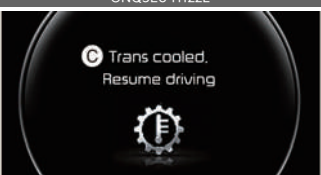
Messaggio	Contenuto
 <p>ONQ5041120L</p>	<p>A: Cambio caldo! Parcheggio a motore acceso</p> <p>B: Raffreddamento cambio Parcheggio per 00 min.</p> <p>C: Raffreddamento cambio completato. Riprendere la marcia</p> <ul style="list-style-type: none"> Se il veicolo continua ad avanzare e le temperature della frizione raggiungono il limite massimo, apparirà il messaggio "Cambio caldo! Parcheggiare con motore acceso". In tal caso, la frizione viene disattivata fino al raggiungimento di temperature normali. L'avvertenza visualizzerà anche il tempo necessario per il raffreddamento del cambio. Se si verifica tale situazione, accostare in un luogo sicuro, fermare il veicolo a motore avviato, applicare i freni e selezionare P (Parcheggio), consentendo al cambio di raffreddarsi. Quando compare il messaggio 'Trans cooled. Riprendere la guida', è possibile continuare il viaggio. Quando possibile, guidare il veicolo dolcemente. <p>Se uno qualsiasi dei messaggi di avvertimento sul display LCD continua a lampeggiare, per ragioni di sicurezza, si consiglia di far controllare il sistema da un concessionario autorizzato Kia/partner di assistenza.</p>
 <p>ONQ5E041122L</p>	
 <p>ONQ5E041121L</p>	

AVVERTENZA

Per ridurre il rischio di lesioni gravi o morte:

- Controllare sempre le aree attorno al veicolo per presenza di persone, specie bambini, prima di mettere il veicolo in D (Marcia avanti) o R (Retromarcia).
- Prima di abbandonare il sedile di guida, assicurarsi sempre che la leva del cambio sia nella posizione P (Parcheggio), quindi inserire il freno di stazionamento e posizionare l'interruttore di accensione in posizione LOCK/OFF. Il veicolo potrebbe muoversi inaspettatamente e all'improvviso se queste precauzioni non vengono osservate.
- Agire sempre a fondo sul pedale del freno prima e durante o spostamento della leva dalla posizione P (Parcheggio) a un'altra posizione per evitare l'involontario spostamento del veicolo che potrebbe causare lesioni alle persone sulla vettura o in prossimità della stessa.
- Dopo che il veicolo si è fermato, assicurarsi sempre che la marcia sia in P (Parcheggio), azionare il freno di stazionamento e spegnere il veicolo.
- Non usare la posizione P (Parcheggio) al posto del freno di stazionamento. Assicurarsi sempre che la leva del cambio sia in posizione P (Parcheggio) e inserire il freno di stazionamento completamente.
- Non lasciare mai bambini incustoditi a bordo di un veicolo.
- Non guidare con la marcia su N (Folle). Il freno motore non funzionerà e si potrebbe causare un incidente.
- Per non danneggiare la trasmissione, non accelerare con il freno azionato quando è innestato un rapporto di marcia in avanti o se la leva del cambio si trova in posizione R (Retromarcia).
- Non usare il freno motore (passaggio da una marcia superiore a una marcia inferiore) in modo repentino su strade sdrucchiolevoli. Il veicolo potrebbe slittare provocando un incidente.
- La cambiata in P (Parcheggio) con veicolo in movimento causerà il blocco delle ruote motrici che provocherà a sua volta la perdita di controllo del veicolo.
- Quando si parcheggia in pendenza, bloccare le ruote per impedire al veicolo di scendere a valle.
- Per sicurezza, inserire sempre il freno di stazionamento con la leva del cambio in posizione P (Parcheggio), eccetto in caso di parcheggio di emergenza.
- **Errore DCT**
 - Non utilizzare freni motore aggressivi (passaggio da una marcia più alta ad una più bassa) su strade scivolose. Ciò potrebbe causare lo slittamento dei pneumatici e potrebbe causare un incidente.
 - Non innestare la marcia senza tenere saldamente il piede sul pedale del freno. Innestare la marcia con il motore ad alta velocità può far spostare il veicolo molto rapidamente. Si potrebbe perdere il controllo del veicolo e colpire persone o oggetti.
 - In pendenza, non mantenere il veicolo fermo utilizzando il pedale dell'acceleratore. Usare il freno di

servizio oppure inserire il freno di stazionamento.

- Se il cambio non può passare a D (Marcia avanti) o R (Retromarcia), il rispettivo indicatore sul gruppo lampeggia. Si consiglia di far controllare il sistema da un concessionario/partner di assistenza autorizzato Kia.

ATTENZIONE

- Prima di innestare o di disinnestare la R (Retromarcia) il veicolo deve essere completamente fermo; innestando la R a veicolo in movimento si può danneggiare la trasmissione, eccetto come spiegato in "Oscillazione del veicolo" a pagina 6-211.
- Il veicolo andrà sempre parcheggiato con la leva del cambio in posizione P (Parcheggio), per sicurezza, e inserendo il freno di stazionamento. Se lasciata in posizione N (Folle), il veicolo potrebbe muoversi e causare lesioni gravi.
- Dopo aver spento il veicolo, il freno di stazionamento elettronico non potrà essere disinserito.
- Per i veicoli dotati di freno di stazionamento elettronico (EPB) con funzione BLOCCO AUTOMATICO usata durante la guida, se il veicolo è in posizione OFF, il freno di stazionamento elettronico sarà inserito automaticamente. Pertanto, la funzione BLOCCO AUTOMATICO deve essere disattivata prima che il veicolo sia in posizione OFF.
- Non passare da N (Folle) o P (Parcheggio) a D (Marcia avanti) o R (Retromarcia) quando il motore non è al minimo. La trasmissione potrebbe subire danni se si porta la leva selet-

trice su P (Parcheggio) a veicolo in movimento.

*** NOTA**

Modo manuale

• Per il cambio a leva

- Il conducente deve eseguire le cambiate alla marcia superiore tenendo conto delle condizioni stradali, avendo cura di mantenere il regime del motore al di sotto della zona rossa.
- Quando il veicolo rallenta, il cambio scala automaticamente. Quando il veicolo si ferma, la 1° marcia si innesta automaticamente.
- Quando il regime del motore raggiunge la zona rossa, i punti di cambio marcia variano, in modo che il passaggio alla marcia superiore avvenga automaticamente.
- Per garantire i livelli di sicurezza e prestazioni richiesti del veicolo, il sistema può non effettuare determinati cambi marcia quando il cambio viene azionato.
- Durante la guida su una strada sdruccevole, innestare la 2ª marcia, che è la più indicata per guidare senza problemi su una strada sdrucciolevole.
- Fermarsi sempre completamente prima di cambiare in D (Marcia avanti) o R (Retromarcia).
- Non guidare con la leva cambio in N (Folle).
- Il conducente deve eseguire le cambiate alla marcia superiore tenendo conto delle condizioni stradali, avendo cura di mantenere il regime del motore al di sotto della zona rossa.

- Si possono selezionare solo le 6 o 7 marce avanti. Per la retromarcia o il parcheggio, spostare la leva del cambio nella posizione R (Retromarcia) o P (Parcheggio) secondo necessità.
 - Quando il veicolo rallenta, il cambio scala automaticamente. Quando il veicolo si ferma, la 1° marcia si innesta automaticamente.
 - Il consumo di carburante potrebbe diminuire.
 - Se il conducente preme la leva in posizione + (Su) o - (Giù), la trasmissione può non effettuare il cambio di marcia richiesto se la marcia successiva è fuori dal numero di giri motore consentito.
- **Per il tipo DCT**
 - Quando la modalità manuale è attivata:
Il valore dei giri al minuto del motore rimane elevato per un certo periodo di tempo, anche se si rilascia l'acceleratore.
Le marce superiori vengono ritardate durante l'accelerazione.

Selettore a joystick (se in dotazione)



Funzionamento

- Tirare una volta il lato destro (+) del selettore a joystick per aumentare la marcia.
- Tirare una volta il lato sinistro (-) del selettore a joystick per scalare la marcia.

Modifica della modalità cambio

Modalità cambio da automatico a manuale in modo automatico

È possibile aumentare/scalare le marce con il selettore a joystick sul quadrante manuale (tipo con leva).

Funzionamento

- Per il quadrante del cambio di tipo SBW, tirare il selettore a joystick una volta o più a seconda delle condizioni di velocità.
- Per il tipo con la leva del cambio, spingere la leva del cambio dalla posizione D (Marcia avanti) al cambio manuale.

Condizione/i operativa/e

- La posizione della leva del cambio (o del quadro SBW) deve essere in posizione D (Marcia avanti).
- Il selettore a joystick non funziona con il veicolo a bassa velocità.

Modalità del cambio da manuale ad automatico

Funzionamento

- Per il quadrante del cambio di tipo SBW, tirare il lato destro (+) del selettore a joystick una volta o più di 1 secondo.
- Premere leggermente il pedale dell'acceleratore per più di 6 secondi durante la guida. Arresto veicolo.
- Arresto veicolo.

Condizione/i operativa/e

- Quando il pedale dell'acceleratore viene premuto leggermente per più di 6 secondi durante la guida.
- **Per il cambio manuale e il cambio automatico**
 - Quando la velocità del veicolo scende al di sotto dei 7 km/h (4 mph).
- **Per DCT**
 - Quando la velocità del veicolo scende al di sotto dei 2 km/h (1 mph).

* NOTA

Se si tirano i selettori a joystick destro e sinistro contemporaneamente, non sarà possibile cambiare marcia.

Sistema di arresto/avvio automatico (ISG) (se in dotazione)

Il veicolo potrebbe essere dotato di sistema ISG, il quale riduce il consumo di carburante arrestando e riavviando automaticamente il motore.

Il motore si avvia automaticamente non appena si verificano le condizioni di avviamento.

* NOTA

Quando il motore viene avviato automaticamente dal sistema ISG, alcune spie luminose (ABS, ESC, ESC OFF, EPS o la spia luminosa del freno di stazionamento) potrebbero accendersi per alcuni secondi. Ciò è dovuto alla scarsa carica della batteria. Non significa che il sistema è malfunzionante.

Attivazione dell'ISG

Il sistema ISG si attiva quando il commutatore di accensione è in posizione ON.

Disattivare l'ISG



Se si vuole disattivare il sistema ISG, premere il pulsante ISG OFF. La segnalazione luminosa sul pulsante ISG OFF s'illuminerà. Premendo nuovamente il pulsante ISG OFF, il sistema si attiverà e la segnalazione luminosa del pulsante ISG OFF si spegnerà.

Arresto automatico

Per arrestare il motore nella modalità di fermo al minimo (Escluso veicolo elettrico Mild Hybrid)

Cambio manuale/Cambio manuale intelligente

- Rallentare finché la velocità del veicolo non scende sotto i 5 km/h (3 mph).
- Mettere il cambio in posizione N (Folle).
- Rilasciare il pedale della frizione.

Cambio automatico/Cambio a doppia frizione

- Ridurre la velocità del veicolo a 0 km/h (0 mph).
- Premere il pedale del freno.

Il motore si arresterà e sul quadro strumenti si accenderà l'indicatore verde di AUTO STOP (A).

* NOTA

- I veicoli dotati di cambio manuale o intelligente devono raggiungere una velocità di almeno 8 km/h (5 mph) dall'ultimo fermo al minimo.
I veicoli dotati di cambio automatico o a doppia frizione devono raggiungere una velocità di almeno 5 km/h (3 mph) dall'ultimo fermo al minimo.
- Se viene slacciata la cintura di sicurezza o si apre lo sportello del conducente (cofano motore, il sistema ISG sarà disattivato).
- Il sistema ISG funziona se il veicolo è dotato del Cruise Control intelligente

quando le condizioni di funzionamento sono soddisfatte.

Per arrestare il motore nella modalità di fermo al minimo (Veicolo elettrico Mild Hybrid)

Tre versioni di sistema di fermo al minimo sono disponibili per i veicoli elettrici mild hybrid.

Cambio manuale/Cambio manuale intelligente

- **FERMO al minimo tradizionale**
 - Ridurre la velocità del veicolo a meno di 7 km/h (4 mph) circa.
 - Mettere il cambio in posizione N (Folle).
 - Rilasciare il pedale della frizione.
- **FERMO al minimo esteso**
 - Ridurre la velocità del veicolo a meno di 25 km/h (15 mph) circa.
 - Mettere il cambio in posizione N (Folle).
 - Premere entrambi i pedali della frizione e del freno.
- **Durante il modo Coasting**
 - È possibile mantenere lo stato di disattivazione del motore dalla modalità coasting all'arresto premendo il pedale della frizione e del freno quasi contemporaneamente.

* NOTA

- Se l'ultima marcia innestata è stata la 1a, il FERMO al minimo non verrà attivato.
- I veicoli dotati di cambio manuale o intelligente devono raggiungere una velocità di almeno 8 km/h (5 mph) circa dall'ultimo fermo al minimo.

- Durante lo stato ISG STOP, è possibile passare in N (Folle) e rilasciare il pedale della frizione, quindi lo stato ISG STOP rimarrà in ARRESTO.
- Il FERMO al minimo esteso funziona persino oltre i 7 km/h (4 mph) se vengono soddisfatti i requisiti di velocità in ciascuna marcia. (Esempio: il FERMO al minimo esteso opera anche in 3a marcia, 30km/h (20 mph).)
- Se viene slacciata la cintura di sicurezza o si apre lo sportello del conducente (cofano motore), il sistema ISG sarà disattivato.
- Se viene slacciata la cintura di sicurezza o si apre lo sportello del conducente (cofano motore), il sistema ISG sarà disattivato.
- Se viene slacciata la cintura di sicurezza o si apre lo sportello del conducente (cofano motore), il sistema ISG sarà disattivato.
- Il sistema ISG funziona se il veicolo è dotato del Cruise Control intelligente quando le condizioni di funzionamento sono soddisfatte.

Cambio automatico/Cambio a doppia frizione

- **FERMO al minimo tradizionale**
 - Ridurre la velocità del veicolo a 0 km/h (0 mph).
 - Premere il pedale del freno.
- **FERMO al minimo esteso**
 - Rallentare finché la velocità del veicolo non scende sotto i 25 km/h (15 mph).
 - Premere il pedale del freno.
- **Durante il modo Coasting**
 - È possibile mantenere lo stato di disattivazione del motore dalla modalità coasting all'arresto premendo il pedale del freno sotto i 40 km/h (25 mph) circa.

* NOTA

- I veicoli dotati di cambio automatico o cambio a doppia frizione devono raggiungere una velocità di almeno 30 km/h (20 mph) circa per il FERMO al minimo esteso o di 5 km/h (3 mph) circa per il FERMO al minimo tradizionale dall'ultimo fermo al minimo.

Avviamento automatico

Per riavviare il motore dalla modalità di fermo al minimo (Escluso veicolo elettrico Mild Hybrid)

Cambio manuale/Cambio manuale intelligente

Due versioni di riavvio sono disponibili per i veicoli dotati di cambio manuale.

- **Riavvio tradizionale**
 - Premere il pedale della frizione con leva del cambio in posizione N (Folle).
- **Riavvio ritardato (se in dotazione)**
 - Premere il pedale della frizione.
 - Cambiare la marcia.
 - Rilasciare il pedale del freno.

* NOTA

- La funzione di riavvio ritardato può essere utilizzata solo quando il veicolo è su una superficie piana e stabile.
- Per avviare il motore quando il freno non è premuto o la marcia è già innestata, per sicurezza premere prima il pedale del freno e quindi premere il pedale della frizione.
- Per accendere il motore senza movimento del veicolo con il pedale del

freno premuto (se dotato del Riavvio ritardato),

1. Premere e rilasciare il pedale della frizione
 2. Premere immediatamente il pedale della frizione.
- Dopo che il veicolo è in stallo, il motore si avvia operando come mostrato di seguito.
 1. Rilasciare il pedale della frizione, dopo che il motore si è completamente fermato.
 2. Premere il pedale della frizione.
-

Cambio automatico/Cambio a doppia frizione

- Rilasciare il pedale del freno. Il motore si avvia e l'indicatore verde AUTO STOP (A) sul quadro strumenti si spegne.

Per riavviare il motore dalla modalità di fermo al minimo (Veicolo elettrico Mild Hybrid)

Cambio manuale/Cambio manuale intelligente

- Prima dell'arresto
 - Premere il pedale della frizione se non è stato ancora premuto.
 - Se il pedale della frizione è già premuto, rilasciarlo oppure innestare una marcia diversa da N (Folle).
- Dopo l'arresto
 - Se il pedale della frizione è già premuto, rilasciarlo oppure innestare una marcia diversa da N (Folle). Se il pedale della frizione non è stato ancora premuto, il motore si riavvia secondo la procedura di Riavvio ritardato.

1. Premere il pedale della frizione.
2. Cambiare la marcia.
3. Rilasciare il pedale del freno.

* NOTA

- La funzione di riavvio ritardato può essere utilizzata solo quando il veicolo è su una superficie piana e stabile.
 - Per avviare il motore quando il freno non è premuto o la marcia è già innestata, per sicurezza premere prima il pedale del freno e quindi premere il pedale della frizione.
 - Per accendere il motore senza movimento del veicolo con il pedale del freno premuto (solo con il Riavvio ritardato):
 1. Premere e rilasciare il pedale della frizione
 2. Premere immediatamente il pedale della frizione.
 - Dopo che il veicolo è in stallo, il motore si avvia se si opera come mostrato di seguito (solo con il Riavvio ritardato):
 1. Rilasciare il pedale della frizione, dopo che il motore si è completamente fermato.
 2. Premere il pedale della frizione.
 - Dopo aver azionato ISG STOP, se la velocità del veicolo è aumentata invece di diminuire, il motore potrebbe riavviarsi automaticamente.
-

Cambio automatico/Cambio a doppia frizione

- Rilasciare il pedale del freno.

* NOTA

Dopo aver azionato ISG STOP, se la velocità del veicolo è aumentata invece di

diminuire, il motore potrebbe riavviarsi automaticamente.

Condizioni operative del sistema ISG

Il sistema ISG sarà operativo in presenza delle seguenti condizioni:

- La cintura di sicurezza lato conducente deve essere allacciata
- La porta lato conducente e il cofano sono chiusi
- La depressione del freno è adeguata.
- Il sensore della batteria è attivato e la batteria è sufficientemente carica.
- La temperatura esterna non è troppo bassa o troppo alta.
- Il sistema di climatizzazione soddisfa le condizioni.
- Il veicolo è sufficientemente riscaldato.
- Il veicolo non si trova su una pendenza importante (ad eccezione del cambio manuale).
- Lo sterzo non è in posizione di angolo acuto.
- Il veicolo non si trova su una elevata altitudine.
- Lo sbrinatori parabrezza è spento.
- Non è stata selezionata la modalità di cambio manuale (Escluso il cambio manuale).
- È trascorsa una determinata quantità di tempo dopo aver rilasciato la marcia dalla posizione R (Retromarcia).

Il motore si riavvierà automaticamente, senza alcun intervento da parte del conducente, se si verifica quanto segue:

- La depressione del freno è bassa
- È stato superato il tempo massimo di spegnimento del motore.

- Il climatizzatore è acceso con la velocità della ventola impostata nella posizione più alta.
- Potrebbe verificarsi l'appannamento del finestrino e l'attivazione dell'aria condizionata.
- La batteria non si trova nell'intervallo di funzionamento ottimale.
- Le prestazioni di raffreddamento e riscaldamento del sistema di climatizzazione sono insoddisfacenti.
- Quando si preme il pulsante ISG OFF con il motore arrestato automaticamente (ad eccezione del cambio manuale).
- Il veicolo si sta spostando dopo l'arresto.
- Si preme l'acceleratore e il pedale del freno contemporaneamente. (ad eccezione del cambio manuale).
- La cintura di sicurezza del conducente si slaccia o la porta del conducente è socchiusa (ad eccezione del cambio manuale).

L'indicatore verde AUTO STOP (A) lampeggerà per 5 secondi sul quadro strumenti.

* NOTA

Se non soddisfa le condizioni operative, il sistema ISG verrà disattivato.

Indicatore sistema ISG

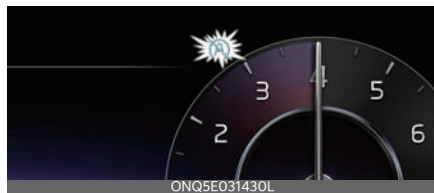

Il sistema ISG è indicato dall'indicatore AUTO STOP (A) sul quadro strumenti.

Il display AUTO STOP mostra il messaggio di avvertimento. (se in dotazione)

Messaggio di avviso LCD

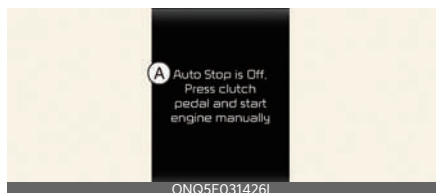

A: Auto Stop spento. Premere il pedale frizione e avviare il motore manualmente

Il sistema potrebbe richiedere il riavvio manuale del motore quando la luce del pulsante ISG OFF si accende e, se il veicolo è dotato del display AUTO STOP, un messaggio di avvertenza viene visualizzato in continuazione.

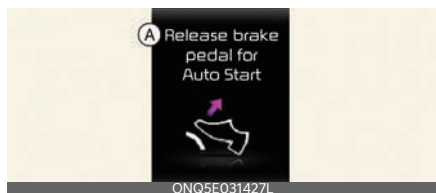

A: Premere il pedale freno per l'avviamento automatico

Il motore non si avvia se la leva o manopola del cambio viene spostata da N (Folle) a D (Marcia avanti), modalità manuale, o R (Retromarcia) senza rilasciare il pedale del freno mentre il motore si arresta automaticamente. In questa fase, se si preme il freno il motore verrà riavviato.

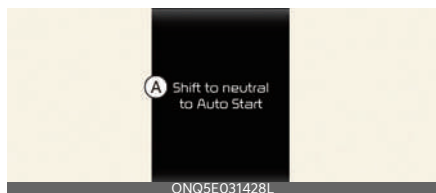

A: Portare il cambio in folle per Auto Start

Sui veicoli MT tradizionali (non 48V HEV o non forniti di riavvio ritardato) è possibile riavviare il motore solo in Folle. Se si seleziona una marcia senza premere completamente il pedale della frizione, l'avvertenza viene visualizzata insieme a un cicalino. Riavviare il motore in N (Folle).

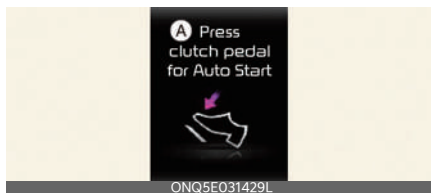

A: Premere il pedale frizione per l'avviamento automatico

Quando il motore viene spento inavvertitamente o il veicolo si sposta, se la marcia è stata innestata e il pedale della frizione non viene premuto, il sistema visualizza un messaggio di avvertenza come mostrato. In questa fase, se il conducente preme completamente il pedale della frizione, il motore si riavvia automaticamente. (Solo sui sistemi ISG dotati di avvio ritardato, tranne 48V HEV)

Malfunzionamento dell'ISG

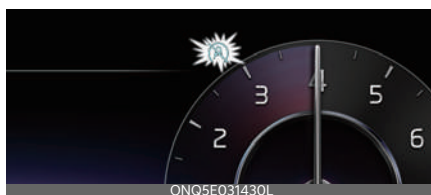

Il sistema potrebbe non funzionare quando:

- Si verifica un errore nei sensori del sistema ISG o nel sistema stesso.

L'indicatore giallo AUTO STOP (A) sul quadro strumenti rimarrà acceso.

⚠ AVVERTENZA

Quando il motore è in modalità di arresto (Idle Stop), è possibile che si riavvii senza che il conducente intraprenda alcuna azione. Arrestare il motore portando il commutatore di accensione o il pulsante ENGINE START/STOP (Avvio/Arresto motore) in posizione LOCK/OFF oppure rimuovendo la chiave di accensione prima di scendere dal veicolo o di intervenire nel vano motore.

*** NOTA**

- Se il sistema ISG continua a malfunzionare, far ispezionare il veicolo da un'officina professionale il prima possibile. Kia consiglia di contattare un concessionario/centro di assistenza partner autorizzato Kia.
- Se si accende l'indicatore luminoso del pulsante ISG OFF, per far sì che si spenga, il veicolo deve viaggiare a una velocità di circa 80 km/h per due ore al massimo con la manopola di controllo velocità ventilatore impostata su una posizione inferiore alla 2^a. Se l'indicatore luminoso del pulsante ISG OFF continua a essere acceso nonostante sia stata eseguita tale procedura, far ispezionare il veicolo da un'officina professionale il prima possibile. Kia consiglia di contattare un concessionario/centro di assistenza partner autorizzato Kia.
- Se la batteria AGM viene ricollegata o sostituita, il sistema ISG non funzionerà immediatamente. Se si desidera utilizzare il sistema ISG, è necessario calibrare il sensore batteria per circa 4 ore con l'accensione disinserita. Dopo la calibrazione, accendere e spegnere il motore 2 o 3 volte.

Start Stop Coasting (SSC) (per il motore MHEV)

Start Stop Coasting aiuta a ridurre il consumo di carburante fermando automaticamente il motore quando il veicolo è in movimento. Il motore si arresta quando è possibile mantenere la velocità del veicolo senza premere il pedale dell'acceleratore.

Condizione/i operativa/e

- ECO è selezionato per la modalità di guida
- La velocità del veicolo mantiene una certa velocità
- Il pedale dell'acceleratore o del freno non è premuto

Condizioni di riavvio del motore

- Il motore si riavvierà manualmente quando:
 - Il pedale dell'acceleratore è premuto
 - Il pedale del freno è premuto
 - Pedale frizione premuto
- Il motore si riavvierà automaticamente quando:
 - Lo sterzo viene ruotato oltre i 30~45 gradi
 - La pendenza della strada è compresa tra -4~+4 per cento
 - Il livello rimanente della batteria ad alta tensione o a 12 volt è basso

*** NOTA**

- SSC funziona solo quando il modo guida è ECO.
- È possibile disattivare SSC in funzione delle condizioni della temperatura interna o esterna.

- È possibile disattivare SSC in funzione delle condizioni di climatizzazione (sbrinamento, velocità della ventola, ecc.).
 - Non cambiare marcia senza premere il pedale della frizione durante l'attivazione dello Start Stop Coasting. Può danneggiare il cambio. Cambiare marcia completamente dopo aver premuto il pedale della frizione. (equipaggiato con cambio manuale intelligente (iMT))
-

Sistema frenante

In caso di guasto al freno

Funzionamento

- Effettuare un arresto di emergenza con il freno di stazionamento.

AVVERTENZA

Evitare l'utilizzo del freno di stazionamento per arrestare il veicolo in movimento, tranne che nei casi di emergenza. Applicando il freno di stazionamento mentre il veicolo è in movimento a velocità normali si può causare l'improvvisa perdita di controllo del veicolo. Quando si deve usare il freno di stazionamento per fermare il veicolo, prestare molta attenzione.

Servofreni

Funzionamento

- Applicare una forza maggiore sul pedale del freno.

Condizione/i operativa/e

- Il veicolo è fermo

AVVERTENZA

Evitare di premere costantemente i freni quando si percorrono lunghe discese: passare invece a una marcia inferiore. Un uso prolungato dei freni ne causerebbe il surriscaldamento compromettendone temporaneamente l'efficienza.

ATTENZIONE

Non guidare tenendo il piede appoggiato al pedale del freno. Ciò potrebbe determinare una temperatura dei freni eccezionalmente elevata e causare

un'usura eccessiva delle guarnizioni e delle pastiglie.

* NOTA

- Quando si preme il pedale del freno in determinate condizioni di guida o meteorologiche, potresti sentire il veicolo emettere un suono stridulo o di altro tipo. Ciò non è da ritenersi un funzionamento difettoso dei freni, ma un fenomeno normale.
- Quando si guida su strade dove sono stati applicati prodotti chimici per lo scongelamento, il veicolo potrebbe emettere rumori dai freni o registrare un'abrasione anormale degli pneumatici. In condizioni di traffico sicure, si consiglia un'utilizzo aggiuntivo dei freni in modo da rimuovere i prodotti chimici per lo scongelamento dai dischi dei freni e dalle pasticche.

Freno sull'acceleratore

Funzionamento

1. Applicare i freni in modo costante e deciso.
2. Fermare il veicolo in sicurezza.
3. Spostare in P (Parcheggio). Spegner il veicolo e applicare il freno di stazionamento.
4. Ispezionare il pedale dell'acceleratore per verificare che non vi siano interferenze.

Condizione/i operativa/e

- Il pedale dell'acceleratore bloccato

* NOTA

Se non ne viene trovata nessuna e le condizioni persistono, far trainare il veicolo in un'officina professionale e farlo

ispezionare. Kia consiglia di rivolgersi a un concessionario/centro di assistenza partner autorizzato Kia.

Indicatore di usura freni a disco

I freni anteriori o posteriori stridono quando le pastiglie dei freni sono usurate. Sostituire sempre le pastiglie dei freni anteriori o posteriori in coppia.

⚠ AVVERTENZA

Non sottovalutare i rumori striduli causati dall'usura dei freni. Se si ignora questo segnale, potrebbe venire a mancare la capacità di frenata, e questo potrebbe causare un serio incidente.

⚠ ATTENZIONE

Non continuare a guidare con le pastiglie dei freni consumate. L'utilizzo del veicolo con le pastiglie dei freni usurate può danneggiare l'impianto frenante e comportare costose riparazioni.

* NOTA

La polvere dei freni può accumularsi sulle ruote, anche in condizioni di guida normali. Un po' di polvere è inevitabile poiché i freni si usurano e contribuiscono al rumore dei freni.

Freno di stazionamento

Controllare se la spia del freno (ⓘ) si accende quando il veicolo è in posizione START o ON. Prima di mettersi in marcia, assicurarsi che il freno di stazionamento sia completamente rilasciato e che la spia dei freni (ⓘ) sia spenta.

Freno di stazionamento (Tipo a mano) (se in dotazione)

Dopo aver parcheggiato il veicolo, applicare il freno di stazionamento per evitare che il veicolo venga mosso dalla forza esterna.

Applicazione del freno di stazionamento



Per inserire il freno di stazionamento:

1. Premere il pedale del freno e successivamente sollevare la leva del freno di stazionamento il più in alto possibile.

Inoltre, qualora il veicolo venga parcheggiato in pendenza, si consiglia di mettere la leva cambio su una marcia bassa nei veicoli con cambio manuale.

⚠ ATTENZIONE

- Guidando con il freno di stazionamento inserito si causerà un'eccessiva usura di pastiglia freno e disco freno.
- Non azionare il freno di stazionamento a veicolo in movimento, salvo in una situazione di emergenza. Il veicolo potrebbe danneggiarsi e la sicurezza ne risulterebbe compromessa.

Rilascio del freno di stazionamento



Per rilasciare il freno di stazionamento:

1. Premere il pedale del freno e quindi tirare leggermente verso l'alto la leva del freno di stazionamento.
2. Premere il pulsante di rilascio (1) e abbassare la leva (2) del freno di stazionamento tenendo premuto il pulsante.

Se il freno di stazionamento non viene rilasciato o viene rilasciato in modo parziale, far controllare il sistema da un'officina professionale. Kia consiglia di rivolgersi a un concessionario/centro di assistenza partner autorizzato Kia.

- Usare prudenza quando si parcheggia in pendenza. Inserire saldamente il freno di stazionamento e mettere la leva cambio in prima o retromarcia. Se il veicolo è rivolto in discesa, sterzare le ruote anteriori verso il marciapiede per impedire che il veicolo rotoli. Se il veicolo è rivolto in salita, sterzare le ruote anteriori in senso opposto rispetto al marciapiede per contribuire ad impedire che il veicolo rotoli. In assenza del marciapiede o qualora esistano altre condizioni che richiedono d'impedire che il veicolo rotoli, bloccare le ruote.
- In alcune condizioni, il freno di stazionamento può congelare quando è inserito. Questo accade più facilmente quando vi è accumulo di neve o ghiaccio attorno o vicino ai freni

posteriori o quando i freni sono bagnati. Se esiste il rischio che il freno di stazionamento possa congelarsi, applicarlo solo temporaneamente mentre si mette la leva cambio in prima o in retromarcia (cambio manuale) e si bloccano le ruote posteriori in modo che il veicolo non possa rotolare. Quindi rilasciare il freno di stazionamento.

- Non tenere fermo il veicolo in salita con il pedale acceleratore. Questo potrebbe provocare il surriscaldamento del cambio. Usare sempre il pedale del freno o il freno di stazionamento.

⚠ AVVERTENZA

- Non permettere mai a un passeggero di toccare il freno di stazionamento. Se il freno di stazionamento viene inavvertitamente rilasciato, si possono riportare serie lesioni.
- Un veicolo parcheggiato deve sempre avere il freno di stazionamento completamente innestato onde evitare che possa muoversi accidentalmente e essere lesioni agli occupanti o ai pedoni.



Controllare la spia dei freni portando il commutatore d'accensione su ON (non avviare il motore). Quando il freno di stazionamento è inserito e l'interruttore di accensione è in posizione START o ON, questa spia si accende.

Prima di mettersi in marcia, assicurarsi che il freno di stazionamento sia completamente rilasciato e che la spia dei freni sia spenta.

Se la spia dei freni rimane accesa dopo aver rilasciato il freno di stazionamento

a motore in funzione, è possibile che ci sia un guasto relativo all'impianto frenante. Prestare immediata attenzione.

Nei limiti del possibile, arrestare immediatamente il veicolo. Se non è possibile arrestare il veicolo, guidare con la massima prudenza e proseguire fino al raggiungimento di un luogo sicuro o di un'officina.

Freno di stazionamento elettronico (EPB) (se in dotazione)

Applicazione manuale di EPB



Funzionamento

- Premere il pedale del freno e tirare l'interruttore dell'EPB verso l'alto per applicare il freno di stazionamento.
- Premere il pedale freno. Assicurarsi che la marcia sia in P (Parcheggio) e spingere verso il basso l'interruttore dell'EPB per rilasciare il freno di stazionamento.

⚠ AVVERTENZA

- Pericolo di incidenti e lesioni a causa di bambini lasciati incustoditi nel veicolo. Se si lasciano bambini non custoditi nel veicolo, questi possono essere in grado di mettere in moto il veicolo, ad esempio:
 - Rilasciando il freno di stazionamento
 - Spostando il cambio dalla posizione P (Parcheggio).

- Avviando il motore Inoltre, possono azionare l'equipaggiamento del veicolo.
- Non lasciare mai bambini e animali incustoditi nel veicolo.
- Quando si scende dal veicolo, portare sempre con sé la chiave intelligente e chiudere a chiave il veicolo.

* NOTA

- In caso di forte pendenza o di traino di un rimorchio, se il veicolo non rimane fermo, procedere come segue:
 - Applicare il freno di stazionamento elettrico (EPB).
 - Tirare su l'interruttore EPB per più di 3 secondi.
- Azionando o rilasciando l'EPB si potrebbe avvertire uno scatto o un suono acuto proveniente dal freno motore elettrico. Queste condizioni sono normali e indicano che l'EPB funziona correttamente.

Applicare automaticamente l'EPB

Condizione/i operativa/e

- Cambio in posizione P (Parcheggio) su una pendenza per il quadrante del cambio di tipo SBW
- Il veicolo è in posizione OFF mentre AUTO HOLD è abilitato
- Quando il veicolo si sposta un po' in posizione P (Parcheggio) per il quadrante del cambio di tipo SBW
- Su richiesta di altri sistemi
- Condizioni seguenti quando AUTO HOLD è attivato:
 - La porta del conducente è aperta
 - Il cofano viene aperto
 - Il portellone è aperto

- Il veicolo si ferma per circa 10 minuti
- Il veicolo si ferma su una pendenza ripida
- Su richiesta di altri sistemi

* NOTA

Per i veicoli dotati di freno di stazionamento elettronico (EPB) con funzione AUTO HOLD durante la guida, se il pulsante ENGINE START/STOP (Avvio/Arresto motore) è stato disattivato, l'EPB si innesta automaticamente. Pertanto, la funzione AUTO HOLD deve essere disattivata prima di spegnere il pulsante ENGINE START/STOP (Avvio/Arresto motore).

Rilascio automatico dell'EPB

Funzionamento

- Cambio su P (Parcheggio)

Con motore in funzione, premere il pedale freno e cambiare da P (Parcheggio) a R (Retromarcia) o D (Marcia avanti).
- Cambio su N (Folle)

Con motore in funzione, premere il pedale freno e cambiare da N (Folle) a R (Retromarcia) o D (Marcia avanti).

Condizione/i operativa/e

1. Assicurarsi che le cinture di sicurezza siano allacciate e che porte, cofano e portellone siano chiusi.
2. Con motore in funzione, premere il pedale freno e cambiare da P (Parcheggio) a R (Retromarcia), D (Marcia avanti) o modalità cambio manuale.
3. Premere il pedale dell'acceleratore.

4. Assicurarsi che la spia luminosa del freno di stazionamento si spenga.

⚠ ATTENZIONE

Non guidare il veicolo con l'EPB applicato. Potrebbe causare un'eccessiva usura delle pastiglie e dei dischi.

* NOTA

- Non seguire queste procedure quando si guida su una superficie piana. Il veicolo potrebbe muoversi improvvisamente in avanti:
 - Per ragioni di sicurezza, premere il pedale freno e rilasciare il freno di stazionamento manualmente tramite l'interruttore EPB quando il veicolo viaggia in discesa o in retromarcia.
 - Per ragioni di sicurezza, l'EPB può essere innestato anche con veicolo in posizione OFF, ma non rilasciato.
- Se la spia luminosa freno di stazionamento rimane accesa nonostante l'EPB sia stato rilasciato, far controllare il sistema da un'officina professionale. Kia consiglia di rivolgersi a un concessionario/centro di assistenza partner autorizzato Kia.

Messaggio di avvertimento EPB

Condizione/i operativa/e

- Tentare di partire mentre si inserisce il pedale dell'acceleratore con l'EPB applicato
- La cintura di sicurezza del conducente non è allacciata e il cofano del veicolo, la porta del conducente o il portellone posteriore sono aperti
- Il veicolo presenta un problema

- La conversione da AUTO HOLD a EPB non funziona correttamente
- L'EPB viene applicato mentre AUTO HOLD è attivato a causa del segnale di controllo elettronico della stabilità (ESC)

Indicatore di malfunzionamento EPB

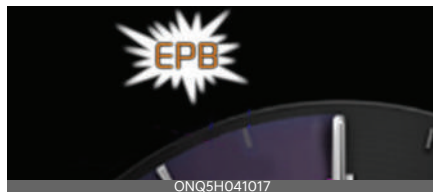

Se l'indicatore di malfunzionamento dell'EPB rimane acceso, si illumina durante la guida o non si accende quando il veicolo è in posizione ON, ciò indica che l'EPB potrebbe non funzionare correttamente.

Far ispezionare il veicolo da un'officina specializzata il prima possibile. Kia consiglia di rivolgersi a un concessionario/centro di assistenza partner autorizzato Kia.

* NOTA

- La spia luminosa EPB potrebbe accendersi se l'interruttore EPB funziona in modo anomalo. Arrestare il motore e riavviarlo dopo qualche minuto. La spia luminosa si spegne e l'interruttore EPB funziona in modo normale. Tuttavia, se la spia luminosa EPB rimane accesa, far controllare il sistema da un'officina professionale. Kia consiglia di rivolgersi a un concessionario/centro di assistenza partner autorizzato Kia.
- Se la spia luminosa freno di stazionamento non s'illumina o lampeggia

nonostante l'interruttore EPB sia stato tirato su, l'EPB non viene applicato.

- Se la spia del freno di stazionamento lampeggia quando la spia EPB è accesa, premere l'interruttore EPB, quindi tirarlo verso l'alto. Spingerlo una volta ancora nella sua posizione originale e tirarlo su nuovamente. Se la spia luminosa EPB non si spegne, far controllare il sistema da un'officina professionale. Kia consiglia di rivolgersi a un concessionario/centro di assistenza partner autorizzato Kia.

Frenata d'emergenza con l'interruttore EPB

Tirare e tenere premuto l'interruttore dell'EPB per inserire il freno di emergenza.

⚠ AVVERTENZA

Non azionare il freno di stazionamento elettronico (EPB) mentre il veicolo è in movimento, tranne che in una situazione di emergenza. Applicando l'EPB mentre il veicolo è in movimento a velocità normali si può causare l'improvvisa perdita di controllo del veicolo. Se occorre utilizzare l'EPB per arrestare il veicolo, usare molta cautela nell'azionare il freno.

* NOTA

Durante la frenata di emergenza tramite EPB, la spia luminosa freno di stazionamento s'illuminerà per indicare che il sistema è operativo.

Quando l'EPB non si rilascia correttamente

Caricare il veicolo su un carro attrezzi a pianale ribassato e portarlo presso un'officina autorizzata per far controllare il sistema. Kia consiglia di rivolgersi a un

concessionario/centro di assistenza partner autorizzato Kia.

AUTO HOLD

L'AUTO HOLD mantiene il veicolo in posizione di arresto senza premere il pedale del freno.

Applicare l'AUTO HOLD

Funzionamento

- Premere il pulsante AUTO HOLD. L'indicatore AUTO HOLD si illuminerà di bianco.
- L'indicatore AUTO HOLD cambia da bianco a verde quando il veicolo è fermo.

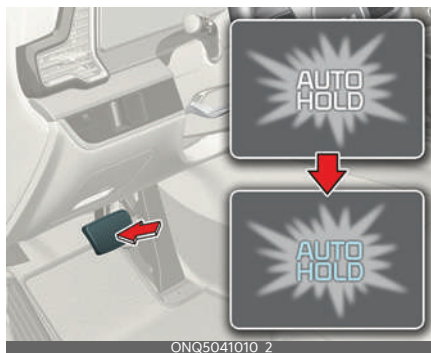

ONQ504T0T0_2

- AUTO HOLD verrà rilasciato automaticamente quando il pedale dell'acceleratore viene premuto in D (Marcia avanti), R (Retromarcia) o in modalità manuale. L'indicatore AUTO HOLD cambia da verde a bianco.
- Premere l'interruttore AUTO HOLD mentre si preme il pedale del freno per disattivare la funzione di AUTO HOLD.



Condizione/i di non operatività

- Il cambio è su P (Parcheggio).
- L'EPB è applicato

* INFORMAZIONI

Se il veicolo viene riavviato con il pulsante AUTO HOLD premuto, AUTO HOLD sarà in stato di standby.

⚠ AVVERTENZA

- Per ridurre il rischio di incidenti, non attivare l'AUTO HOLD durante la guida in discesa, in retromarcia o durante il parcheggio del veicolo.
- Per il tipo di leva del cambio, AUTO HOLD non verrà attivato quando la marcia è in R (Retromarcia).

* NOTA

- Se l'indicatore AUTO HOLD si accende con colore giallo, l'AUTO HOLD non funziona a dovere. Recarsi e far controllare il sistema presso un'officina autorizzata. Kia consiglia di rivolgersi a un concessionario/centro di assistenza partner autorizzato Kia.
- Azionando o rilasciando l'EPB si potrebbe avvertire uno scatto o un suono acuto proveniente dal freno motore elettrico, ma ciò è del tutto normale e indica il corretto funzionamento dell'EPB.

Messaggi di avvertenza dell'AUTO HOLD

In determinate condizioni, la funzione AUTO HOLD visualizzerà un messaggio di avviso con suono:

- Quando l'EPB viene applicato automaticamente dall'AUTO HOLD
- La conversione da AUTO HOLD a EPB non funziona correttamente
- Il pedale del freno non viene applicato quando si preme il pulsante AUTO HOLD

Sistema di sicurezza del veicolo

Sistema frenante antibloccaggio (ABS)

Il sistema frenante antibloccaggio (ABS) impedisce il bloccaggio delle ruote e stabilizza il veicolo.

Se la spia ABS () rimane accesa, contattare appena possibile un'officina professionale. Kia consiglia di rivolgersi a un concessionario/centro di assistenza partner autorizzato Kia.

* NOTA

- Si potrebbe avvertire un suono meccanico provenire dal vano motore elettrico quando il veicolo si mette in movimento dopo che il veicolo stesso è stato avviato. Queste condizioni sono normali e indicano che il sistema frenante antibloccaggio funziona correttamente.
- Quando si avvia il veicolo con una batteria ausiliaria poiché quella del veicolo è scarica, il regime motore potrebbe risultare irregolare e la spia ABS potrebbe accendersi. Ciò è dovuto alla scarsa carica della batteria. Non significa che l'ABS è malfunzionante.
 - Non pompare i freni!
 - Ricaricare la batteria prima di mettersi in marcia.

Controllo elettronico di stabilità (ESC)



Il controllo elettronico della stabilità (ESC) ha il compito di mantenere stabile il veicolo durante le manovre in curva. ESC non sostituisce pratiche di guida sicure. Fattori quali la velocità, le condizioni stradali e le manovre sullo sterzo

eseguire dal conducente possono influenzare l'efficacia dell'ESC nel prevenire la perdita del controllo.

Pulsante di funzionamento ESC OFF



Funzionamento

1. Premere il pulsante ESC OFF per circa mezzo secondo per disattivare l'ESC. L'indicatore luminoso ESC OFF () s'illuminerà e una spia acustica suonerà.
2. Tenere nuovamente premuto il pulsante ESC OFF per circa 3 secondi per disattivare l'ESC e il controllo della trazione. L'indicatore luminoso ESC OFF () s'illuminerà e una spia acustica suonerà.
3. Per accendere nuovamente l'ESC, premere il pulsante ESC OFF. L'indicatore ESC OFF () si spegne.

⚠ AVVERTENZA

- Per la massima protezione, indossare sempre la cintura di sicurezza. Nessun sistema, per quanto avanzato, può compensare tutti gli errori del conducente e/o le condizioni di guida. Guidare sempre in modo responsabile.
- Guidare con prudenza anche se il veicolo è provvisto di controllo elettronico della stabilità. Questo dispositivo può unicamente assistere il conducente a mantenere il controllo in determinate circostanze.

- Non premere mai il pulsante ESC OFF mentre l'ESC è operante (l'indicatore luminoso ESC lampeggia). Se si disattiva il sistema ESC mentre è in funzione, si può perdere il controllo del veicolo.

*** NOTA**

- Si potrebbe avvertire un suono meccanico provenire dal vano motore elettrico quando il veicolo si mette in movimento dopo che il veicolo stesso è stato avviato. Queste sono normali condizioni indicanti che il sistema controllo elettronico di stabilità funziona a dovere.
- Quando si prova il veicolo su un banco dinamometrico, assicurarsi che l'ESC sia disattivato (segnalazione luminosa ESC OFF illuminata). Se l'ESC viene lasciato attivato, potrebbe impedire l'accelerazione del veicolo e falsare la diagnosi.
- La disattivazione del sistema ESC non influisce sul funzionamento dell'ABS e dell'impianto frenante.

Dispositivo di controllo freni in discesa (DBC)

Il dispositivo di controllo freni in discesa (DBC) supporta il conducente nell'affrontare ripide discese senza dover premere il pedale del freno.

Quando si viaggia su una strada normale, disattivare sempre il sistema DBC. Se in modalità standby, il sistema DBC potrebbe attivarsi nel caso di brusche sterzate o passaggi veloci su dossi.

Funzionamento del DBC



Funzionamento

Modalità	Indicatore luminoso	Condizioni
Standby	Illuminato (🔆)	Premere il pulsante DBC quando la velocità del veicolo è inferiore a 60 km/h (40 mph).
Attivato	Lampeggiante (🔆)	<ul style="list-style-type: none"> • Il veicolo si trova in una determinata angolazione di inclinazione • Il pedale dell'acceleratore non è premuto. • La velocità del veicolo è compresa tra 4~40 km/h (2,5~25 mph) • All'interno della gamma di velocità di attivazione 4~40 km/h (2~25 mph), il conducente può controllare la velocità del veicolo premendo il pedale del freno o dell'acceleratore.
Temporaneamente disattivato	Illuminato (🔆)	<ul style="list-style-type: none"> • Il veicolo non si trova in una determinata angolazione di inclinazione • Il pedale dell'acceleratore è premuto. • La velocità del veicolo è nell'intervallo 40~60 km/h (25~40 mph)

Modalità	Indicatore luminoso	Condizioni
SPENTO	Non illuminato (🚫)	<ul style="list-style-type: none"> Il pulsante DBC viene premuto nuovamente. Quando si preme il pedale dell'acceleratore e la velocità del veicolo supera i 60 km/h (40 mph)

Condizione/i di non operatività

- Il cambio è su P (Parcheggio).
- ESC è attivato.

* INFORMAZIONI

Con il sistema DBC attivo, è possibile controllare la velocità del veicolo premendo il pedale dell'acceleratore o del freno.

⚠ AVVERTENZA

Se la spia luminosa gialla DBC si accende, il sistema potrebbe essere surriscaldato o potrebbe esserci un malfunzionamento. Quando la spia si accende anche se il sistema DBC si è raffreddato, far controllare il veicolo da un concessionario autorizzato Kia il prima possibile.

* NOTA

- Il sistema DBC potrebbe non essere disattivato in una discesa molto ripida anche se si preme il pedale del freno o quello dell'acceleratore.
- Il sistema DBC ritorna all'impostazione predefinita su OFF quando l'interruttore di accensione viene posizionato su ON.
- Con sistema DBC attivato i freni sono rumorosi o vibrano.

- Con sistema DBC attivato si accende la luce stop.

Controllo assistenza partenza in salita (HAC)

Il controllo assistenza partenza in salita (HAC) previene lo scivolamento indietro del veicolo azionando automaticamente i freni per circa 2 secondi.

I freni vengono rilasciati quando viene premuto il pedale acceleratore o dopo che sono trascorsi circa 2 secondi.

⚠ AVVERTENZA

L'HAC non sostituisce la necessità di azionare i freni quando si è fermi in pendenza. Da fermi, assicurarsi di mantenere una pressione dei freni sufficiente ad evitare che il veicolo si sposti all'indietro e causi un incidente. Non rilasciare il pedale del freno finché non si è pronti ad accelerare in avanti.

Freno multi-collisione (MCB) (se in dotazione)

Il Freno multi-collisione controlla automaticamente il freno in caso di incidente in cui si apre l'airbag per ridurre il rischio di altri incidenti che potrebbero verificarsi.

Funzionamento del sistema

- Dal momento in cui l'airbag si apre, il freno multi-collisione controlla l'intensità della depressione del pedale del freno e del pedale dell'acceleratore per un breve periodo. Il sistema funziona quando sono soddisfatte le seguenti condizioni:
 - La velocità del veicolo è inferiore a 180 km/h (112 mph) al momento della collisione.

- Il pedale del freno e quello dell'acceleratore sono premuti solo leggermente.
- Quando il conducente preme sul pedale del freno oltre un certo livello mentre il freno multi-collisione è attivo, la potenza frenante ha la priorità sulla frenata automatica del sistema di frenatura multi-collisione. Tuttavia, se il conducente toglie il piede dal pedale del freno, il sistema di frenata multi-collisione manterrà la frenata automatica.

Sistema spento

- Il freno multi-collisione viene annullato nelle seguenti situazioni:
 - Il pedale dell'acceleratore viene premuto oltre un certo livello.
 - Il veicolo si ferma.
 - Si è verificato un malfunzionamento dell'ESC (Controllo elettronico della stabilità) o di dispositivi elettronici.
 - In tale situazione, il sistema non può funzionare normalmente.
 - Sono passati dieci secondi da quando il freno è stato controllato automaticamente dal sistema di frenatura multi-collisione.

AVVERTENZA

- Il freno multi-collisione riduce la velocità del veicolo dopo una collisione e riduce il rischio di una seconda collisione, ma non impedisce una seconda collisione. È possibile allontanarsi dal punto di collisione per evitare altre situazioni pericolose premendo il pedale dell'acceleratore.
- Dopo che il veicolo è stato arrestato dal freno multi-collisione, il sistema smette di controllare i freni.



In funzione della situazione, il conducente deve premere il pedale del freno o dell'acceleratore per evitare un ulteriore incidente.

Gestione stabilità veicolo (VSM)

Il sistema di gestione della stabilità del veicolo (VSM) fornisce ulteriori miglioramenti alla stabilità del veicolo e alle risposte dello sterzo.

Funzionamento del VSM



Funzionamento

- Premere il pulsante ESC OFF per disattivare il VSM e l'indicatore luminoso ESC OFF () si accende.
- Premere nuovamente il pulsante ESC OFF per attivare il VSM e l'indicatore luminoso ESC OFF () si accende.

Condizione/i operativa/e

- Guidando su una strada scivolosa
- Viene rilevato il cambio di attrito delle ruote sinistra e destra

Condizione/i di non operatività

- Guida su una superficie in pendenza o inclinata
- Guidare in retromarcia
- La spia ESC OFF () resta accesa
- La spia di avvertimento dell'EPS () resta accesa

AVVERTENZA

- Sostituire pneumatici e cerchi con componenti di dimensioni uguali a quelli originari. La guida con pneumatici o cerchi di tipo o dimensioni diverse può compromettere il regolare funzionamento del sistema VSM.

- Controllo dinamico della vettura Guidare con prudenza anche se il veicolo è dotato di gestione della stabilità del veicolo. Questo dispositivo può unicamente assistere il conducente a mantenere il controllo del veicolo in determinate circostanze.

Indicatore di malfunzionamento VSM

Il VSM può essere disattivato quando il malfunzionamento è stato rilevato nel sistema del servosterzo elettronico o nel sistema del VSM. Se la spia ESC (🚗) o la spia EPS (🔌) rimane accesa, portare il veicolo in un'officina professionale e far controllare il sistema. Kia consiglia di rivolgersi a un concessionario/centro di assistenza partner autorizzato Kia.

Segnale arresto di emergenza (ESS)

Il Segnale arresto di emergenza (ESS) avvisa il conducente dietro di voi facendo lampeggiare le luci stop in caso di frenata improvvisa e brusca.

Condizione/i operativa/e

- Il veicolo si ferma all'improvviso.
- L'ABS è attivato e la velocità di guida supera i 55 km/h (34 mph).
- Il lampeggiatore di emergenza si attiva automaticamente dopo aver fatto lampeggiare le luci di stop quando:
 - La velocità è inferiore a 40 km/h (25 mph)
 - L'ABS è disattivato
 - La frenata improvvisa è finita
- Il lampeggiatore di emergenza si spegne quando:

- Il veicolo viaggia a bassa velocità per un certo periodo.

* NOTA

Il sistema del segnale di arresto di emergenza (ESS) non si attiva quando i lampeggiatori di emergenza sono già accesi.

Assistente alla stabilità del rimorchio (TSA)

L'assistenza alla stabilità del rimorchio (TSA) viene utilizzato come sistema di controllo della stabilità del veicolo. Il TSA è progettato per stabilizzare il veicolo e il rimorchio quando il rimorchio oscilla o ondeggia.

Sistema di assistenza alla frenata (BAS)

Il sistema di assistenza alla frenata fornisce una pressione aggiuntiva quando si preme momentaneamente e con forza il pedale del freno in situazioni nelle quali è richiesta una frenata improvvisa durante la guida.

Il sistema di assistenza alla frenata riduce il tempo di entrata in funzione del sistema ABS (Sistema frenante anti bloccaggio) e di conseguenza riduce la distanza di frenata tramite la pressione aggiuntiva fornita fino al momento di entrata in funzione dell'ABS.

Funzionamento del BAS

- Quando il veicolo viaggia a più di 30 km/h e il controllo ABS non è entrato in funzione.
- Quando si preme con forza il pedale del freno oltre un determinato livello.
- Quando l'attrito sul manto stradale è sopra un determinato livello.

Disattivazione funzionamento del BAS

- Il veicolo ha una velocità inferiore ai 10 km/h.
- Il pedale del freno è premuto in determinate condizioni.
- L'attrito sul manto stradale è sotto un determinato livello.

AVVERTENZA

Il sistema potrebbe non funzionare in base alle abitudini di guida del guidatore, al grado di pressione del pedale del freno e al manto stradale.

Sospensioni a controllo elettronico (ECS) (se in dotazione)

Con le sospensioni a controllo elettronico (ECS), il controllo delle sospensioni del veicolo avviene automaticamente al fine di massimizzare il comfort di marcia tenendo delle condizioni operative quali la velocità, il manto stradale, le sterzate, i requisiti di arresto e l'accelerazione. Se viene visualizzato il messaggio "Controllare le sospensioni elettroniche", potrebbe essersi verificato un problema con il sistema ECS. In tal caso, far ispezionare il veicolo da un'officina professionale. Kia consiglia di rivolgersi a un concessionario/centro di assistenza partner autorizzato Kia.

Sistema di controllo integrato del modalità drive

MODALITÀ DI GUIDA

Selezionare la MODALITÀ DI GUIDA



Funzionamento

- Ruotare la manopola MODALITÀ DI GUIDA

Modalità	Particolarità	Risposta del SCC
ECO	Migliora l'efficienza del carburante per una guida ecologica	Normale
NORMALE	Offre una guida fluida e confortevole	Lento
SPORT	Offre una guida sportiva e decisa	Veloce
SMART*	Seleziona la modalità di guida corretta a seconda delle abitudini di guida	Normale

* : se in dotazione

* INFORMAZIONI

- La modalità ECO/NORMALE/SMART sarà mantenuta quando il veicolo viene riavviato.
- La MODALITÀ SPORT passa alla modalità NORMALE quando il veicolo viene riavviato.
 - Per il motore MHEV, passa alla modalità ECO quando il veicolo viene riavviato.

*** NOTA**

- Se c'è un problema con il quadro strumenti, la modalità di guida verrà impostata sulla modalità NORMAL e potrebbe non commutare su modalità ECO o SPORT.
- Per MHEV, il sistema SSC è attivato quando la modalità di guida è in modalità ECO.

Modalità ECO

- Il motore e la logica di controllo trasmissione cambiano per ottimizzare l'efficienza del carburante.
- La spia ECO si accenderà.
- Ogni volta che il motore viene riavviato, la modalità drive rimane in modalità ECO.

*** NOTA**

Il consumo di carburante dipende dallo stile di guida del conducente e dalle condizioni della strada.

Modalità NORMAL

- la modalità NORMAL offre una guida fluida e confortevole.

Modalità SPORT

- Lo sforzo sul volante, e la logica di controllo del motore e della trasmissione vengono regolati automaticamente per prestazioni di guida superiori.
- La spia SPORT si accenderà.
- Quando il motore viene riavviato, la modalità di guida è impostata sulla modalità NORMALE.
- Il valore dei giri al minuto del motore rimane elevato per un certo periodo di tempo, anche se si rilascia l'acceleratore.

- Le marce superiori vengono ritardate durante l'accelerazione.

*** NOTA**

Nella modalità SPORT, il consumo di carburante potrebbe aumentare.

Modalità SMART (se in dotazione)

- La modalità di guida corretta viene selezionata tra ECO, NORMALE e SPORT giudicando le abitudini di guida del conducente.
- I modelli di cambio marcia e la coppia del motore vengono controllati automaticamente in base alle abitudini di guida del conducente.
- La spia SMART si accenderà.
- Quando il motore viene riavviato, la modalità di guida è impostata sulla modalità SMART.

Caratteristiche della modalità SMART

- Il modo di guida passa automaticamente a ECO dopo un certo periodo di tempo, quando si preme delicatamente il pedale dell'acceleratore.
- Il modo di guida passa automaticamente da SMART ECO a SMART NORMALE dopo un certo periodo di tempo, quando il conducente preme il pedale dell'acceleratore bruscamente e ripetutamente.
- La modalità di guida passa automaticamente a SMART NORMAL con gli stessi modelli di guida, quando il veicolo affronta pendenze di una determinata angolazione. La modalità di guida ritorna automaticamente alla modalità SMART ECO, quando il veicolo accede a una strada pianeggiante.

- La modalità di guida passa automaticamente a SMART SPORT, quando si accelera bruscamente o si gira ripetutamente il volante. In questo modo, il veicolo attiva una marcia più bassa per la brusca accelerazione/decelerazione e aumenta le prestazioni di frenata del motore.
- È sempre possibile percepire le prestazioni di frenata del motore anche quando si rilascia il pedale dell'acceleratore in modo SMART SPORT. Ciò avviene perché il veicolo rimane su una marcia bassa per un certo periodo di tempo per la successiva accelerazione. Pertanto, si tratta di una situazione di guida normale che non indica un malfunzionamento.
- La modalità di guida passa automaticamente alla modalità SMART SPORT solo in situazioni di guida più impegnative. Nella maggior parte delle situazioni di guida, la modalità di guida viene impostata su SMART ECO o su SMART NORMAL.

Limitazioni della modalità SMART

La modalità SMART potrebbe essere limitata nelle seguenti situazioni.

- Il Cruise control intelligente può disattivare la modalità SMART quando il veicolo è controllato dalla velocità impostata della modalità SCC. (la modalità SMART non si disattiva semplicemente attivando il Cruise Control intelligente.)
- La modalità SMART può essere attivata nella maggior parte delle normali situazioni di guida. Tuttavia, una temperatura dell'olio della trasmissione troppo bassa o troppo alta potrebbe disattivare temporaneamente la

modalità SMART a causa delle condizioni anomale della trasmissione.

* NOTA

- Se si guida il veicolo con stile mite nella modalità SMART, la modalità di guida passa alla modalità ECO per migliorare l'efficienza del carburante. Tuttavia, l'efficienza del carburante effettiva potrebbe differire in base alle situazioni di guida (ad esempio, salite e discese, accelerazione/decelerazione del veicolo).
- Quando si guida dinamicamente il veicolo in modalità SMART decelerando bruscamente o svoltando bruscamente, la modalità di guida passa alla modalità SPORT. Tuttavia, potrebbe influire negativamente sull'utilizzo di carburante.

Sistema di trazione integrale (AWD) (se in dotazione)

Il sistema trazione integrale (Sistema AWD) fornisce la potenza del motore a tutte le ruote anteriori e posteriori per massimizzare la trazione.

L'AWD è utile quando è necessaria più trazione, quando si procede su fondi sdruciolevoli, fangosi, bagnati o innevati.

Se il sistema determina che vi sia necessità delle quattro ruote motrici, la potenza motrice erogata dal motore verrà distribuita automaticamente su tutte e quattro le ruote.

Modalità blocco 4WD (se in dotazione)

Lo scopo principale della modalità di blocco della funzione 4WD è quello di consentire al conducente di massimizzare la trazione del veicolo in condizioni di guida estreme, ad esempio su strade dissestate, sabbia e strade fangose.

Selezionare la modalità blocco 4WD



Funzionamento

1. Premere il pulsante modalità blocco 4WD. Sul quadro strumenti si accende la spia (🔒) blocco 4WD.
2. Premere nuovamente il pulsante modalità blocco 4WD per disattivare la modalità blocco 4WD. La spia (🔒) del blocco 4WD si spegne.

Blocco freno nelle curve strette

Questa è una caratteristica unica di un veicolo 4WD quando si effettua una rotazione lenta in modalità blocco 4WD. Il conducente avrà la sensazione che il freno sia applicato a causa della differenza nella rotazione degli pneumatici. La sterzata può risultare più difficile in una curva brusca su strada asfaltata in modalità blocco 4WD.

⚠️ AVVERTENZA

Non effettuare curve veloci e strette se la modalità blocco 4WD è attiva. La sterzata potrebbe essere difficile e causare incidenti.

Vantaggi del 4WD

- Aumentare la sicurezza durante la guida in rettilineo.
- Migliorare le prestazioni in curva.
- Garantire l'operatività in condizioni di guida difficili come neve, pioggia, sabbia, ecc.

⚠️ AVVERTENZA

- Il sistema Mild Hybrid informa il conducente sul flusso di energia nelle varie modalità di funzionamento. Quando si guida in salita o discesa, portare sempre il cambio in D (Marcia avanti) per andare in avanti, o in R (Retromarcia) per andare indietro, e controllare la marcia inserita indicata nel quadro strumenti prima di partire. Procedere in direzione opposta rispetto alla marcia inserita può provocare pericolo poiché il motore potrebbe spegnersi e la funzionalità dei freni alterarsi.
- Questo veicolo è concepito principalmente per l'uso su strada anche se è in grado di affrontare efficacemente

percorsi fuoristrada. Tuttavia esso non è stato concepito per un uso fuoristrada impegnativo. Utilizzare il veicolo in condizioni che esulano da quelle per cui è stato progettato o che travalicano il livello di esperienza del conducente può portare a lesioni gravi, anche letali.

- Se la spia luminosa AWD (⊗) rimane accesa sul quadro strumenti, il veicolo potrebbe avere un malfunzionamento nel sistema AWD. Far controllare il veicolo da un'officina specializzata. Kia consiglia di rivolgersi a un concessionario/centro di assistenza partner autorizzato Kia.
- Per ridurre il rischio di LESIONI GRAVI o MORTE:
 - Non guidare in condizioni che esulano da quelle per cui è stato progettato il veicolo, per esempio per gare fuoristrada.
 - Limitare la velocità in curva o durante le svolte.
 - Non fare bruschi movimenti con il volante, come ad esempio bruschi cambi di corsa, o curve rapide e strette.
 - Il rischio di ribaltamento aumenta notevolmente se si perde il controllo del veicolo a velocità sostenuta.
 - La perdita del controllo spesso si verifica se due o più ruote fuoriescono dal fondo stradale e il guidatore sovrasterza per riprendere la strada.
 - Se il veicolo esce dalla carreggiata, non sterzare bruscamente. Rallentare prima di tentare di rimettersi in carreggiata.

⚠ ATTENZIONE

- Mantenere la modalità Drive quando si guida su strade in condizioni normali.
- La guida in modalità 4WD su strade normali può danneggiare il sistema 4WD e causare vibrazioni meccaniche o rumore.
- Quando si guida su strade in condizioni normali (in particolare quando si affronta una curva) in modalità di blocco 4WD, il conducente potrebbe avvertire vibrazioni meccaniche o rumori. Si tratta di un fenomeno normale e non di un malfunzionamento. Quando la modalità di blocco 4WD viene rilasciata, tali vibrazioni o rumori scompaiono immediatamente.
- Quando si disattiva la modalità 4WD, è possibile che si verifichino piccoli urti, ma si tratta di un fenomeno normale che dura fino al rilascio delle forze di trazione sulle ruote anteriori e posteriori del veicolo.

Per un funzionamento 4WD sicuro

- Non cercare di attraversare formazioni di acqua stagnante o di fango di una certa profondità, per non correre il rischio che il motore si spenga e i tubi di scarico s'ingolfino.
- Non scendere da pendii ripidi in quanto questo richiede una grande capacità di controllo del veicolo.
- Quando si sale o scende da un pendio, mantenere il veicolo il più possibile dritto verso monte o verso valle. Usare estrema cautela nel salire o scendere da un pendio, onde evitare il rischio che il veicolo si ribalti a causa

della pendenza, del terreno e/o della presenza di acqua/fango.

- È necessario imparare come affrontare le curve con un veicolo 4WD. Non fare affidamento sulla propria esperienza nei veicoli FWD/RWD convenzionali quando si affrontano le curve con il veicolo in modalità 4WD. Chi usa per la prima volta un veicolo 4WD deve abituarsi a moderare la velocità.
- Tenere sempre saldamente il volante quando si guida su strade non asfaltate.
- Assicurarsi che tutti i passeggeri indossino le cinture di sicurezza.

AVVERTENZA

- Le condizioni operative, sia su strada che su fuoristrada, per cui è richiesta la trazione integrale sono tali da esporre il veicolo a sollecitazioni molto più intense del normale. Rallentare e tenersi pronti a far fronte alle variazioni della composizione e del livello di attrito del suolo. In caso di dubbi sulla sicurezza, fermarsi e studiare la soluzione migliore per procedere.
- Percorrere un pendio di traverso è estremamente pericoloso. Il pericolo può derivare sia dalle leggere differenze di angolazione delle ruote che possono destabilizzare il veicolo, sia dalla perdita di stabilità del veicolo in caso d'interruzione del moto in avanzamento. Il veicolo potrebbe ribaltarsi improvvisamente senza dare il tempo di correggere l'errore di manovra, con pericolo di lesioni serie o morte.
- Ridurre la velocità nelle curve strette. Il baricentro di un veicolo AWD è più alto rispetto a quello di un convenzionale veicolo FWD/RWD, per cui il veicolo è maggiormente esposto al rischio di ribaltamento se affronta una curva stretta a velocità sostenuta.
- Non afferrare l'interno del volante quando si guida su strade non asfaltate. Una brusca sterzata o un improvviso rimbalzo del volante a seguito di un impatto con qualche oggetto giacente sul terreno potrebbe causare lesioni al braccio. Si potrebbe perdere il controllo del volante.
- Quando il veicolo, durante la marcia, è esposto a raffiche di vento, il baricentro alto rende più problematico il controllo dello sterzo per cui è necessario tenere una velocità moderata.
- Procedere lentamente. Se si tiene una velocità eccessiva in acqua, gli spruzzi possono entrare nel vano motore e bagnare il sistema di accensione, causando l'arresto improvviso del veicolo. Se questo succede mentre il veicolo è inclinato, c'è il rischio che il veicolo si ribalti.
- Evitare curve ad alta velocità.
- Non fare bruschi movimenti con il volante, come ad esempio bruschi cambi di corsa, o curve rapide e strette.
- Il rischio di cappottamento aumenta notevolmente se si perde il controllo del veicolo a velocità sostenuta.
- In un cappottamento, una persona senza cintura di sicurezza è molto più esposta al rischio di morire rispetto a una persona che indossa la cintura di sicurezza.
- La perdita del controllo spesso si verifica se due o più ruote fuoriescono dal fondo stradale e il guidatore sovrasterza per riprendere la strada. Se il veicolo esce dalla carreggiata, non sterzare bruscamente. Rallentare

prima di tentare di rimettersi in carreggiata.

ATTENZIONE

Se una ruota anteriore o posteriore inizia a slittare nel fango, nella neve, ecc., il veicolo a volte può uscirne premendo sull'acceleratore; evitare tuttavia di mantenere il motore a lungo ad alto regime, poiché si potrebbe danneggiare il sistema AWD.

NOTA

- Non guidare nell'acqua se il livello è più alto del fondo del veicolo.
- Controllare la condizione dei freni una volta usciti dal fango o dall'acqua. Procedendo a bassissima velocità, premere ripetutamente il pedale del freno finché l'azione frenante non riacquista l'originale efficacia.
- Accorciare gli intervalli della manutenzione programmata se si usa il veicolo su percorsi fuoristrada tipo su sabbia, fango o acqua. Fare riferimento a "Interventi di manutenzione programmata" a pagina 8-11. Lavare sempre a fondo il veicolo dopo un uso fuoristrada, specialmente il sottoscocca.
- Poiché la forza motrice è costantemente trasmessa alle 4 ruote, le prestazioni di un veicolo 4WD sono fortemente influenzate dalla condizione degli pneumatici. Avere cura di equipaggiare il veicolo con quattro pneumatici di tipo e dimensioni uguali.
- Un veicolo 4WD permanente non può essere trainato con un normale rimorchiatore. Assicurarsi che il veicolo venga trasportato su un autocarro munito di pianale.

Guidando nella sabbia o nel fango

- Mantenere una velocità moderata e costante. Azionare lentamente il pedale dell'acceleratore per garantire una guida sicura (prevenzione dello slittamento delle ruote).
- Mantenere una sufficiente distanza tra il vostro veicolo e il veicolo davanti a voi.
- Ridurre la velocità del veicolo e controllare sempre le condizioni della strada.
- Evitare eccessi di velocità, rapide accelerazioni, improvvise frenate e brusche sterzate per prevenire di restare impantanati.
- Quando il veicolo è bloccato nella neve, nella sabbia o nel fango, i pneumatici potrebbero non funzionare. Questo avviene per proteggere la trasmissione e non si tratta di un malfunzionamento.

Precauzioni di emergenza

Pneumatici

- Equipaggiare tutti e quattro gli pneumatici con pneumatici della stessa misura, tipo, marca e capacità di carico.
- Non montare pneumatici e ruote differenti come dimensioni e tipo da quelli installati originariamente sul veicolo.
- Sostituire le posizioni degli pneumatici anteriori e posteriori ogni 10.000 km (6.500 miglia).
- Far controllare tutti gli pneumatici una volta al mese durante il periodo invernale. Gonfiare le gomme alla pressione consigliata. Consultare "Pneumatici e ruote" a pagina 9-6.

- Installare le catene sugli pneumatici anteriori. Mantenere la distanza di viaggio il più breve possibile poiché ciò potrebbe danneggiare il sistema AWD. Consultare "Catene per pneumatici" a pagina 6-215.

Traino

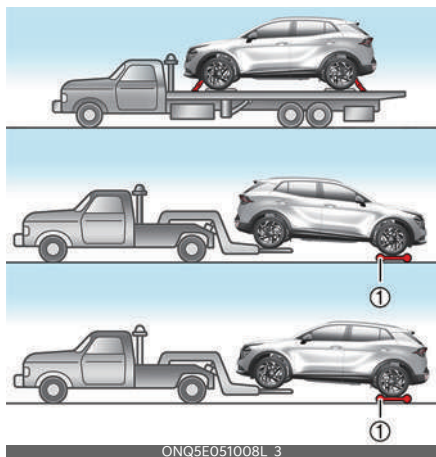

ONQ5E051008L_3

Un veicolo 4WD non deve mai essere trainato con le ruote appoggiate a terra. Il veicolo deve essere trainato con un'attrezzatura a pianale con tutte le ruote alzate da terra oppure con un sollevatore a ruote e carrelli (1).

Per maggiori informazioni, fate riferimento a "Traino di rimorchi (se in dotazione)" a pagina 6-218.

⚠ AVVERTENZA

- Il vostro veicolo è equipaggiato con pneumatici designati a garantire sicurezza nella guida sicura e capacità di manovra. Non utilizzare pneumatici e ruote di dimensioni e tipo diversi da quelli installati in origine. Ciò potrebbe compromettere la sicurezza e la funzionalità del veicolo e causare la perdita di controllo o il ribaltamento del medesimo e serie lesioni. Quando si sostituiscono gli pneumatici, accertarsi di montare su tutte le ruote pneumatici e cerchi della stessa misura, tipo, battistrada, marca e capacità di carico.
- Quando un veicolo a trazione integrale permanente è sollevato mediante un cric, non bisogna mai avviare il motore o far ruotare gli pneumatici. C'è il rischio che, ruotando, gli pneumatici che toccano terra possano far cadere il veicolo dal cric con un balzo in avanti.

⚠ ATTENZIONE

- Il veicolo AWD non può essere trainato con un'imbracatura. Usare un mezzo con sollevatore ruote o un mezzo dotato di pianale.
- Quando si solleva il veicolo, non azionare separatamente le ruote anteriori e posteriori. Devono essere azionate tutte e quattro le ruote.
- Se occorre azionare le ruote anteriori e posteriori con il veicolo sollevato, è necessario rilasciare il freno di stazionamento.

Test al banco dinamometrico

Un veicolo 4WD deve essere testato su uno speciale banco dinamometrico per autotelaio per 4 ruote.

Se si deve necessariamente usare un banco a rulli per 2WD, procedere come segue.

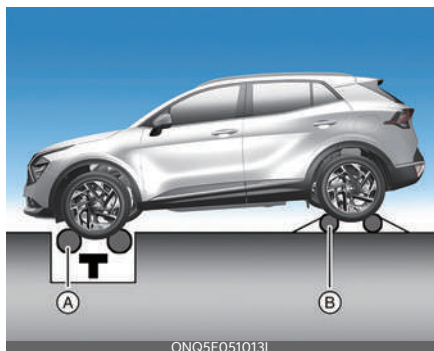

A: Banco a rulli (Rilevamento velocità)

B: Banco a rulli liberi provvisorio

Funzionamento

1. Controllare la pressione degli pneumatici consigliata per il veicolo.
2. Posizionare le ruote anteriori sul banco a rulli (A) di rilevamento velocità come mostrato in figura.
3. Rilasciare il freno di stazionamento.
4. Posizionare le ruote posteriori sul banco a rulli provvisorio come mostrato in figura.

⚠ AVVERTENZA

- Non usare pneumatici e ruote differenti come dimensioni e tipo da quelli installati originariamente sul veicolo. Potrebbero compromettere la sicurezza e la funzionalità del veicolo impedendo di sterzare o provocando un ribaltamento causanti serie lesioni.
- Mai avviare o far girare il veicolo 4WD mentre è sollevato su un martinetto. Il veicolo potrebbe scivolare o rotolare già dal cric causando serie lesioni o morte a chi si trova nelle vicinanze.
- Allontanarsi dalla parte anteriore del veicolo mentre il veicolo è in marcia sul dinamometro. Ciò è molto pericoloso in quanto il veicolo potrebbe scattare in avanti e investirti, mettendo a repentaglio la vostra vita.

* NOTA

Non inserire mai il freno di stazionamento durante questi test.

Assistenza anti collisione anteriore (FCA) (Solo telecamera per la visione anteriore) (se in dotazione)

Funzione di base

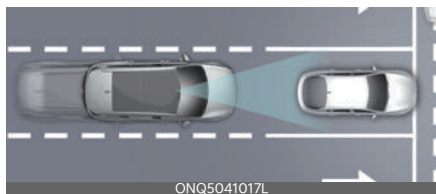

L'Assistenza anti-collisione anteriore è progettata per aiutare a rilevare e monitorare il veicolo che precede o per aiutare a rilevare la presenza di un pedone o di un ciclista sulla carreggiata e allertare il conducente dell'imminenza di una collisione tramite un messaggio di avviso e un segnale acustico e attivare la frenata di emergenza.

Sensore di rilevamento

Telecamera per la visione anteriore



Si rimanda all'immagine precedente per la posizione precisa del sensore di rilevamento.

⚠ ATTENZIONE

- Non smontare mai il sensore di rilevamento o il gruppo del sensore ed evitare di assoggettarlo a impatti.
- Se i sensori di rilevamento sono stati sostituiti o riparati, far ispezionare il

veicolo da un'officina specializzata. Kia consiglia di rivolgersi a un concessionario/centro di assistenza partner autorizzato Kia.

- Non applicare MAI accessori o adesivi sul parabrezza o colorarlo.
- Prestare estrema attenzione a mantenere la telecamera anteriore asciutta.
- Non posizionare mai oggetti riflettenti (ad es. fogli bianchi, specchi) sul cruscotto.

Impostazioni Assistenza anti collisione anteriore

Caratteristiche dell'impostazione

Sicurezza anteriore

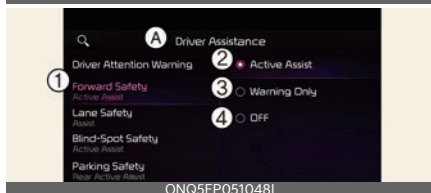
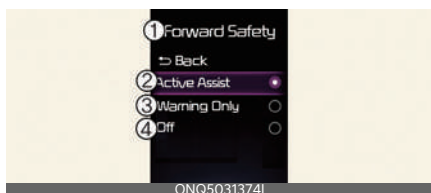

A: Assistenza conducente

- 1 Sicurezza anteriore
- 2 Assistenza attiva
- 3 Solo avviso
- 4 Spento

Con il veicolo acceso, selezionare **Assistenza al conducente** → **Sicurezza anteriore** nel menu Impostazioni per stabilire se avvalersi o meno di ciascuna funzione.

- **Assistenza attiva:** Il sistema Assistenza anti collisione anteriore avvertirà il conducente con un messaggio di avviso, un segnale acustico e la vibrazione del volante, (se in dotazione) a seconda dei livelli di rischio collisione. L'assistenza alla frenata verrà applicata in base al rischio di collisione.
- **Solo avviso:** Il sistema Assistenza anti collisione anteriore avvertirà il conducente con un messaggio di avviso, un segnale acustico e la vibrazione del volante (se in dotazione), a seconda dei livelli di rischio collisione. La frenata non sarà assistita. Il conducente deve premere il pedale del freno se necessario.
- **Spento:** L'Assistenza anti collisione anteriore si disattiverà. Sul quadro strumenti si accenderà la spia (🚗).

Il conducente può monitorare lo stato ON/OFF (ACCESO/SPENTO) dell'Assistenza anti-collisione anteriore dal menu Impostazioni. Se la spia luminosa (🚗) rimane accesa quando il sistema FCA è acceso, far ispezionare il veicolo da un'officina professionale Kia. Kia consiglia di rivolgersi a un concessionario/centro di assistenza partner autorizzato Kia.

⚠️ AVVERTENZA

Quando il veicolo viene riavviato, l'Assistenza anti-collisione anteriore si attiverà sempre. Tuttavia, se si seleziona **Spento**, il conducente deve sempre essere consapevole dell'ambiente circostante e deve guidare in modo sicuro.

⚠️ ATTENZIONE

- Se si seleziona **Solo avviso**, la frenata non è assistita.
- La vibrazione del volante (se in dotazione) può essere attivata o disattivata. Selezionare o deselezionare **Assistenza conducente** → **Avviso con vibrazione** dal menu Impostazioni.

* NOTA

L'Assistenza anti-collisione anteriore si disattiverà quando l'ESC viene disattivato premendo e tenendo premuto il pulsante ESC OFF. Sul quadro strumenti si accenderà la spia (🚗).

Temporizzazione avviso

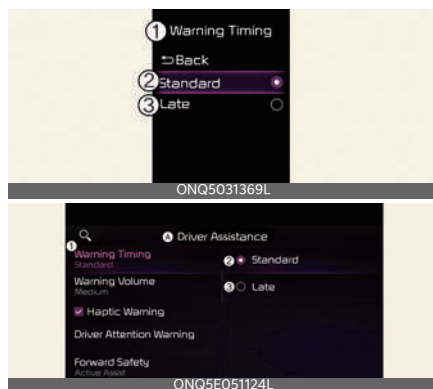

A: Assistenza conducente

1 Temporizzazione avviso

2 Di serie

3 Ritardata

Con il veicolo acceso, selezionare **Assistenza conducente** → **Temporizzazione avviso** nel menu Impostazioni per modificare il tempo di attivazione iniziale dell'avviso per il sistema di Assistenza anti-collisione anteriore.

- **Standard:** Utilizzo in un ambiente di guida normale. Se la funzione funziona in modo troppo sensibile, impostare il tempo di avviso su **Late** (Ritardata).
- **Ritardata:** Il tempo di avvertimento sarà in ritardo

Volume avviso

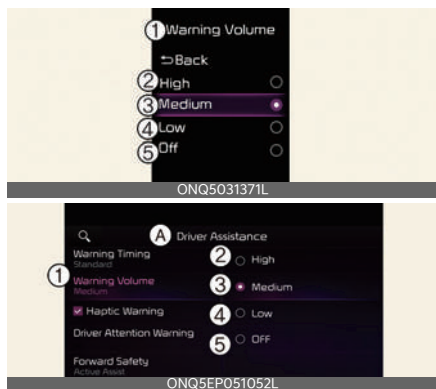

A: Assistenza conducente

1 Volume avviso

2 Alto

3 Medio

4 Basso

5 Spento (Se la funzione di vibrazione dello sterzo è in dotazione)

Con il motore acceso, selezionare **Assistenza conducente** → **Volume avviso** nel menu Impostazioni per impostare il volume dell'avviso su **Alto**, **Medio**, **Basso** o **Spento** per l'Assistenza anti-collisione anteriore.

Tuttavia, quando il volume dei segnali di avviso viene impostato su zero, la funzione di vibrazione del volante (se in dotazione) si riattiverà.

⚠ ATTENZIONE

- L'impostazione della temporizzazione e del volume degli avvisi si applica a tutte le funzioni dell'Assistenza anti-collisione anteriore.
- Anche quando è stato selezionato **Standard** per la temporizzazione degli avvisi, se il veicolo di fronte si arresta all'improvviso, il tempo di attivazione iniziale dell'avviso potrebbe apparire ritardato.
- Selezionare **Ritardata** quando il traffico è scorrevole e quando si viaggia a bassa velocità.

* NOTA

- Se il veicolo viene riavviato, Temporizzazione avviso e Volume avviso manterranno l'ultima impostazione.
- Tuttavia, anche se si seleziona **Spento**, il volume dell'avviso del sistema Assistenza anti-collisione anteriore non si spegne, ma suona a livello **Basso**.
- Se si varia il volume dell'avviso, può variare anche quello di altri sistemi di assistenza alla guida.

Funzionamento dell'Assistenza anti-collisione anteriore

La funzione di base dell'assistente per la prevenzione delle collisioni frontali viene avvertita e controllata dal livello successivo.

- Avviso collisione
- Frenata di emergenza
- Arresto del veicolo e controllo della frenata finale

Avviso collisione



A: Avviso collisione

Il messaggio di avvertimento, un segnale acustico e il volante vibra (se in dotazione) per avvertire il conducente di una collisione. Se si seleziona **Assistenza attiva**, la frenata può essere assistita.

L'avviso di collisione verrà attivato nelle seguenti condizioni.

- Velocità del veicolo: 5~180 km/h (3~112 mph)
- Pedone o ciclista: 5~80 km/h (3~50 mph)

Frenata di emergenza

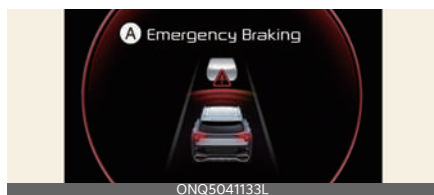

A: Frenata d'emergenza

Il messaggio di avvertimento, un segnale acustico e il volante vibrano (se in dotazione) per avvertire il conducente che la frenata di emergenza sarà assistita.

L'assistenza alla frenata si attiva e aiuta a evitare la collisione di un veicolo, un pedone e un ciclista.

L'avviso di frenata di emergenza verrà attivato nelle seguenti condizioni.

- Velocità del veicolo: 5~60 km/h (3~37 mph)
- Pedone o ciclista: 5~60 km/h (3~37 mph)

Arresto del veicolo e controllo della frenata finale



A: Guidare con attenzione

Quando il veicolo viene arrestato grazie alla frenata di emergenza, sul quadro strumenti viene visualizzato il messaggio.

Per la propria sicurezza, il conducente deve premere immediatamente il pedale del freno e controllare l'area circostante.

- Il controllo della frenata termina dopo che il veicolo si è fermato tramite la frenata di emergenza per circa 2 secondi.

⚠ AVVERTENZA

- Per motivi di sicurezza, modificare le impostazioni dopo aver parcheggiato il veicolo in un luogo sicuro.
- Quando sono selezionati **Assistenza attiva** o **Solo avviso**, se l'ESC viene disattivato premendo e tenendo premuto il pulsante ESC OFF, l'Assistenza anti-collisione anteriore viene disattivata automaticamente. In questo caso, Assistenza anti-collisione anteriore non può essere impostata dal menu Impostazioni e la spia (🚗) si illumina sul quadro strumenti, il che è normale. Se l'ESC viene attivato premendo nuovamente il pulsante ESC OFF, l'Assistenza anti-collisione anteriore conserverà l'ultima impostazione.

L'Assistenza anti-collisione anteriore non funziona in tutte le situazioni e

- non è in grado di evitare tutte le collisioni.
- Il conducente è responsabile del controllo del veicolo. Non fare affidamento esclusivamente sull'Assistenza anti-collisione anteriore. Piuttosto, mantenere uno spazio di frenata sicuro e, se necessario, premere il pedale del freno per ridurre la velocità di marcia o per arrestare il veicolo.
 - Non utilizzare mai deliberatamente l'Assistenza anti-collisione anteriore con persone, oggetti, ecc. Potrebbe causare lesioni o morte.
 - L'Assistenza anti-collisione anteriore potrebbe non funzionare se il conducente preme il pedale del freno per evitare la collisione.
 - In base alle condizioni stradali e di guida, l'Assistenza anti-collisione anteriore potrebbe avvisare il conducente in ritardo o potrebbe non avvisarlo.
 - Durante l'utilizzo dell'Assistenza anti-collisione anteriore, il veicolo potrebbe arrestarsi improvvisamente, causando lesioni ai passeggeri e facendo volare oggetti all'interno dell'abitacolo. Tenere sempre la cintura di sicurezza allacciata e fissare sempre gli oggetti liberi.
 - Se viene visualizzato qualsiasi altro messaggio di avviso della funzione o viene generato un segnale acustico, il messaggio di avviso dell'Assistenza anti-collisione anteriore potrebbe non essere visualizzato e il segnale acustico potrebbe non essere generato.
 - In presenza di molto rumore di fondo, il suono di avviso dell'Assistenza anti-collisione anteriore potrebbe non essere udibile.

- L'Assistenza anti-collisione anteriore potrebbe spegnersi o non funzionare correttamente o potrebbe attivarsi in modo non necessario a seconda delle condizioni stradali e dell'ambiente circostante.
- Anche in presenza di un problema dell'Assistenza anti-collisione anteriore, le prestazioni di frenata di base del veicolo saranno normali.
- Durante la frenata di emergenza, il controllo della frenata da parte dell'Assistenza anti-collisione anteriore si annullerà automaticamente quando il conducente preme eccessivamente il pedale dell'acceleratore o sterza con decisione.

ATTENZIONE

In base alle condizioni del veicolo, del pedone e del ciclista che precede e dell'area circostante, l'intervallo di velocità per l'utilizzo dell'Assistenza anti-collisione anteriore si potrebbe ridurre. Assistenza anti-collisione anteriore può solo avvertire il conducente, oppure potrebbe non funzionare.

NOTA

- Se una situazione di collisione è imminente, la frenata potrebbe essere assistita dall'Assistenza anti-collisione anteriore quando la frenata del conducente è insufficiente.
 - Le immagini o i colori possono essere visualizzati in modo diverso a seconda delle specifiche del quadro strumenti o del tema
-

Malfunzionamento e limiti dell'Assistenza anti collisione anteriore (FCA)

Malfunzionamento Assistente di collisione frontale

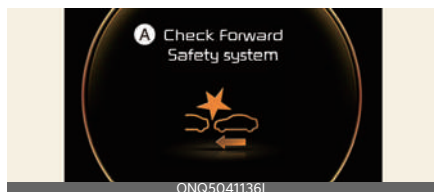

A: Controllare il sistema di sicurezza anteriore

Quando l'Assistenza anti-collisione anteriore non funziona correttamente, compare il messaggio di avviso e le spie (🚗) e (⚠️) si illuminano sul quadro strumenti.

Assistenza anti collisione anteriore (FCA) disattivata

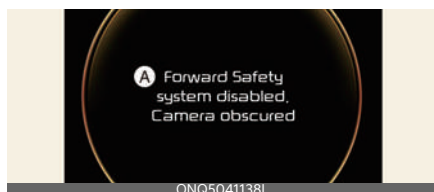

A: Sistema di sicurezza anteriore disabilitato. Videocamera bloccata

Quando il parabrezza sul quale è installata la camera per la visione anteriore è coperto da corpi estranei, come neve o pioggia, questo può ridurre le prestazioni di rilevamento e limitare temporaneamente o disabilitare l'Assistenza anti-collisione anteriore.

Se ciò dovesse accadere, comparirà il messaggio di avviso e si accenderanno le spie (🚗) e (⚠️). Assistenza anti collisione anteriore funzionerà regolarmente quando le tracce di neve, pioggia

o detriti saranno rimosse. Mantenerlo sempre pulito.

Se l'assistenza anti collisione anteriore non funziona normalmente dopo che l'ostruzione (neve, pioggia o materiale estraneo) è stata rimossa, far ispezionare il veicolo da un'officina professionale. Kia consiglia di rivolgersi a un concessionario/centro di assistenza partner autorizzato Kia.

⚠️ AVVERTENZA

- Anche se non viene visualizzato un messaggio o una spia di avviso sul quadro strumenti, l'Assistenza anti-collisione anteriore potrebbe non funzionare correttamente.
- L'Assistenza anti-collisione anteriore potrebbe non funzionare correttamente in un'area (per esempio, un terreno aperto) in cui le sostanze non vengono rilevate dopo aver ACCESO il veicolo.

Limiti dell'Assistenza anti collisione anteriore (FCA)

L'Assistenza anti-collisione anteriore potrebbe non funzionare normalmente, o potrebbe funzionare in modo imprevisto nelle seguenti circostanze:

- Il sensore di rilevamento o l'area circostante sono contaminati o danneggiati
- La temperatura attorno alla telecamera anteriore è bassa o alta a seconda dell'ambiente circostante
- La lente della telecamera è sporca a causa di parabrezza colorato, con pellicola o coperto, vetro danneggiato o corpi estranei appiccicosi (adesivi, insetti, ecc.) sul vetro
- L'umidità non viene rimossa o è congelata sul parabrezza

- Il liquido lavavetri viene spruzzato continuamente o il tergicristallo è in funzione
- Guida sotto pioggia battente o neve o nebbia fitta
- Il campo visivo della telecamera anteriore è ostruito dal sole a picco
- La luce proveniente dalla strada o da un veicolo in direzione opposta si riflette sul manto stradale bagnato, come una pozzanghera sulla strada
- Un oggetto è posizionato sul cruscotto
- Il veicolo è trainato
- L'area circostante è molto luminosa
- L'area circostante è molto scura, come in una galleria, ecc.
- La luminosità cambia improvvisamente, ad esempio entrando o uscendo da una galleria
- La luminosità esterna è bassa e i fari non sono accesi o non sono luminosi
- Solo parte del veicolo, del pedone o del ciclista viene rilevata
- Il veicolo di fronte è un autobus, un autocarro pesante, un autocarro con un carico dalla forma insolita, un rimorchio, ecc.
- Il veicolo di fronte non dispone di luci di posizione posteriori o queste sono posizionate in modo insolito, ecc.
- La luminosità esterna è bassa e i lampi non sono accesi o non sono luminosi
- La parte posteriore del veicolo che precede è piccola o il veicolo non appare in modo normale, per esempio quando il veicolo è inclinato, ribaltato, o la parte laterale del veicolo è visibile, ecc.
- La distanza tra il veicolo davanti e il suolo è bassa o alta
- Un veicolo, un pedone o un ciclista taglia improvvisamente la strada
- Il veicolo di fronte viene rilevato tardi
- Il veicolo di fronte è improvvisamente bloccato da un ostacolo
- Il veicolo di fronte cambia improvvisamente corsia o riduce improvvisamente la velocità
- Il veicolo di fronte è deformato
- La velocità del veicolo di fronte è alta o bassa
- Il veicolo di fronte sterza nella direzione opposta rispetto al proprio veicolo per evitare una collisione
- Con un veicolo di fronte, il proprio veicolo cambia corsia a bassa velocità
- Il veicolo di fronte è ricoperto di neve
- Si sta uscendo o rientrando nella corsia
- Guida non costante
- Si è ad una rotatoria e il veicolo di fronte non viene rilevato
- Si guida continuamente in cerchio
- Il veicolo di fronte ha una forma insolita
- Il veicolo di fronte sta procedendo in salita o in discesa
- Il pedone o il ciclista non viene rilevato completamente, ad esempio se il pedone si sporge o non cammina in posizione perfettamente eretta
- Il pedone o il ciclista indossa abbigliamento o attrezzatura che ne rende difficile il rilevamento

L'illustrazione sotto mostra l'immagine che la telecamera per la visione anteriore rileverà come veicolo, pedone e ciclista.



- Il pedone o il ciclista di fronte si sposta molto rapidamente
- Il pedone o il ciclista di fronte è basso o è in una posizione abbassata
- Il pedone o il ciclista di fronte ha mobilità ridotta
- Il pedone o il ciclista di fronte si sposta intersecando la direzione di marcia
- È presente un gruppo di pedoni, ciclisti o una grande folla di fronte
- Il pedone o il ciclista indossa abbigliamento che si confonde facilmente con lo sfondo, rendendone difficile il rilevamento
- Il pedone o il ciclista è difficile da distinguere da una struttura con forma simile nell'area circostante
- Si sta guidando vicino a un pedone, un ciclista, segnali stradali, strutture, ecc. in prossimità dell'incrocio
- Quando si guida nei seguenti posti
 - Guida attraverso vapore, fumo o penombra
 - Guida in una galleria o su un ponte di ferro
 - Guida in grandi aree dove sono presenti pochi veicoli o strutture (ad esempio deserto, giardino, periferia, ecc.)
 - Guida in un parcheggio

- Guida nei pressi di aree contenenti sostanze metalliche quali cantieri, ferrovie, ecc.
- Guida su una strada inclinata, con curve, ecc.
- Guida sul lato di una strada con alberi o lampioni
- Guida su una strada stretta con alberi spontanei o erba incolta
- Interferenza di onde elettromagnetiche, come guida in un'area con forte onde radio o rumore elettrico
- Le avverse condizioni della strada causano eccessive vibrazioni del veicolo durante la guida
- L'altezza del proprio veicolo è alta o bassa a causa di un carico pesante, di una pressione degli pneumatici anomala, ecc.

⚠ AVVERTENZA

- Guida su una strada tortuosa



L'Assistenza anti-collisione anteriore potrebbe non rilevare gli altri veicoli, i pedoni o i ciclisti che precedono il proprio veicolo su strade in curva, compromettendo le prestazioni dei sensori. Questo potrebbe provocare l'assenza di avviso o dell'assistenza alla frenata quando necessario. Quando si guida in curva, occorre mantenere uno spazio di frenata sicuro e, se necessario, utilizzare lo sterzo e premere il pedale del freno per ridurre la velocità, al fine di mantenere la distanza di sicurezza.



ONQ5041255_3

L'Assistenza anti-collisione anteriore può rilevare un veicolo, un pedone o un ciclista nella corsia accanto o fuori dalla corsia quando si percorre una strada in curva.

Se questo si verifica, Assistenza anti collisione anteriore potrebbe avvisare senza necessità il conducente e controllare la frenata. Controllare sempre le condizioni del traffico attorno al veicolo.

- Guida su una strada in pendenza

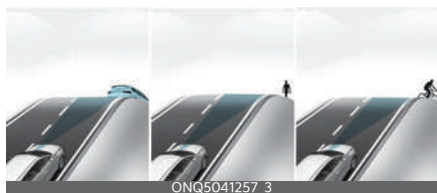

ONQ5041257_3

L'Assistenza anti-collisione anteriore potrebbe non rilevare altri veicoli, pedoni o ciclisti che precedono il proprio veicolo mentre si guida in salita o in discesa, compromettendo le prestazioni dei sensori.

Questo potrebbe provocare un avviso o un'assistenza alla frenata non necessari oppure l'assenza di avvisi quando necessario.

Inoltre, la velocità del veicolo potrebbe diminuire rapidamente quando viene rilevato improvvisamente un veicolo, un pedone o un ciclista di fronte.

Prestare sempre attenzione alla strada mentre si guida in salita o in discesa e, se necessario, sterzare e

premere il pedale del freno per ridurre la velocità di guida, al fine di mantenere la distanza di sicurezza.

- Cambio di corsia



ONQ5041022

[A]: Il proprio veicolo, [B]: Veicolo che cambia corsia

Quando un veicolo (B) si sposta nella propria corsia da una corsia adiacente, non può essere rilevato dal sensore fino a quando non entra nel campo di rilevamento. L'Assistenza anti-collisione anteriore potrebbe non rilevare immediatamente il veicolo quando questo cambia corsia improvvisamente. In questo caso, occorre mantenere uno spazio di frenata sicuro e, se necessario, utilizzare lo sterzo e premere il pedale del freno per ridurre la velocità, al fine di mantenere la distanza di sicurezza.

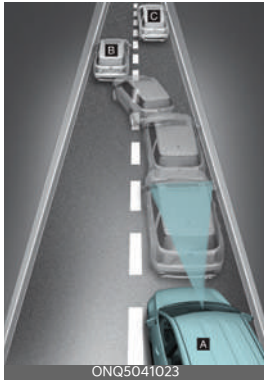

[A]: Il proprio veicolo, [B]: Veicolo che cambia corsia,

[C]: Veicolo nella stessa corsia

Quando un veicolo (B) che precede esce dalla corsia, l'Assistenza anti-collisione anteriore potrebbe non rilevare immediatamente il nuovo veicolo (C) che ora precede. In questo caso, occorre mantenere uno spazio di frenata sicuro e, se necessario, utilizzare lo sterzo e premere il pedale del freno per ridurre la velocità, al fine di mantenere la distanza di sicurezza.

- Rilevamento di un veicolo



Se il veicolo che precede ha un carico che si estende all'indietro dalla cabina, o se ha una distanza da terra maggiore, occorre prestare un'attenzione

particolare. L'Assistenza anti-collisione anteriore potrebbe non essere in grado di rilevare il carico che sporge dal veicolo. In queste circostanze, occorre mantenere uno spazio di frenata sicuro dall'oggetto più arretrato e, se necessario, sterzare e premere il pedale del freno per ridurre la velocità al fine di mantenere la distanza.

⚠ AVVERTENZA

- Se si rimorchia un carrello o un altro veicolo, consigliamo la disattivazione dell'Assistenza anti-collisione anteriore per ragioni di sicurezza.
- L'Assistenza anti-collisione anteriore potrebbe attivarsi se vengono rilevati oggetti con forme o caratteristiche simili a veicoli, pedoni o ciclisti.
- L'Assistenza anti-collisione anteriore non rileva biciclette, motocicli o oggetti con ruote di dimensioni più piccole, come valigie, carrelli della spesa o passeggini.
- L'Assistenza anti-collisione anteriore potrebbe non funzionare correttamente se soggetta a interferenze di onde elettromagnetiche potenti.
- L'Assistenza anti-collisione anteriore potrebbe non funzionare per 15 secondi dopo l'avvio del veicolo o l'inizializzazione della camera per la visione anteriore.

Assistenza anti collisione anteriore (FCA) (Sensore a fusione) (se in dotazione)

Funzione di base

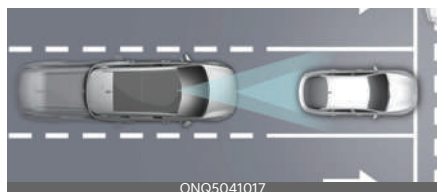

L'Assistenza anti-collisione anteriore è progettata per aiutare a rilevare e monitorare il veicolo che precede o per aiutare a rilevare la presenza di un pedone o di un ciclista sulla carreggiata e allertare il conducente dell'imminenza di una collisione tramite un messaggio di avviso e un segnale acustico e attivare la frenata di emergenza.

Funzione di svolta ad un incrocio



La funzione Svolta a incrocio contribuisce a evitare una collisione con un veicolo in arrivo in una corsia adiacente quando si svolta a sinistra (guida a sinistra) o a destra (guida a destra) in un incrocio con il segnale di svolta acceso, applicando la frenata di emergenza.

Sensore di rilevamento

Telecamera per la visione anteriore



Radar anteriore



Si rimanda all'immagine precedente per la posizione precisa dei sensori di rilevamento.

⚠ ATTENZIONE

- Non smontare mai il sensore di rilevamento o il gruppo del sensore ed evitare di assoggettarlo a impatti.
- Se i sensori di rilevamento sono stati sostituiti o riparati, far ispezionare il veicolo da un'officina specializzata. Kia consiglia di rivolgersi a un concessionario/centro di assistenza partner autorizzato Kia.
- non applicare MAI accessori o adesivi sul parabrezza o colorarlo.
- Prestare estrema attenzione a mantenere la telecamera anteriore asciutta.
- Non posizionare mai oggetti riflettenti (ad es. fogli bianchi, specchi) sul cruscotto.
- Non applicare telai per targa o oggetti come adesivi per automobili o una protezione per paraurti nei pressi della protezione del radar anteriore.

- Mantenere sempre radar anteriore e protezione puliti e liberi da tracce di sporco e detriti.
Lavare il veicolo solo con un panno morbido. Non spruzzare acqua pressurizzata direttamente sul sensore o sulla sua protezione.
- Se è stata applicata una forza non necessaria al sensore radar o attorno ad esso, l'Assistenza anti-collisione anteriore potrebbe non funzionare correttamente, anche se non viene visualizzato un messaggio di avviso sul quadro strumenti. Far ispezionare il veicolo da un'officina professionale. Kia consiglia di rivolgersi a un concessionario/centro di assistenza partner autorizzato Kia.
- Usare solo parti originali per riparare o sostituire una protezione del radar anteriore danneggiata. Non applicare vernice sulla protezione del radar anteriore.

Impostazioni Assistenza anti collisione anteriore

Caratteristiche dell'impostazione

Sicurezza anteriore

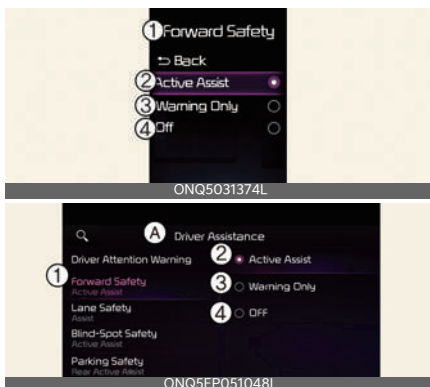

A: Assistenza conducente

1 Sicurezza anteriore

2 Assistenza attiva

3 Solo avviso

4 Spento

Con il veicolo acceso, selezionare **Assistenza al conducente** → **Sicurezza anteriore** nel menu Impostazioni per stabilire se avvalersi o meno di ciascuna funzione.

- **Assistenza attiva:** Il sistema Assistenza anti collisione anteriore avvertirà il conducente con un messaggio di avviso, un segnale acustico e la vibrazione del volante, (se in dotazione) a seconda dei livelli di rischio collisione. L'assistenza alla frenata verrà applicata in base al rischio di collisione.
- **Solo avviso:** Il sistema Assistenza anti collisione anteriore avvertirà il conducente con un messaggio di avviso, un segnale acustico e la vibrazione del volante (se in dotazione), a seconda dei livelli di rischio collisione. La frenata non sarà assistita. Il conducente deve azionare il pedale del freno o sterzare il veicolo, se necessario.
- **Spento:** L'Assistenza anti collisione anteriore si disattiverà. Sul quadro strumenti si accenderà la spia (🚗).

Il conducente può monitorare lo stato ON/OFF (ACCESO/SPENTO) dell'Assistenza anti-collisione anteriore dal menu Impostazioni. Se la spia luminosa (🚗) rimane accesa quando il sistema FCA è acceso, far ispezionare il veicolo da un'officina professionale Kia. Kia consiglia di rivolgersi a un concessionario/centro di assistenza partner autorizzato Kia.

⚠ AVVERTENZA

Quando il veicolo viene riavviato, l'Assistenza anti-collisione anteriore si attiverà sempre. Tuttavia, se si seleziona **Spento**, il conducente deve sempre essere consapevole dell'ambiente circostante e deve guidare in modo sicuro.

⚠ ATTENZIONE

- Se si seleziona **Solo avviso**, la frenata non è assistita.
- Le impostazioni per la Sicurezza anteriore comprende 'Basic function' (Funzione di base) and 'Junction Turning' (Svolta a incrocio).
- La vibrazione del volante (se in dotazione) può essere attivata o disattivata. Selezionare o deselezionare **Assistenza conducente** → **Avviso con vibrazione** dal menu Impostazioni.

*** NOTA**

L'Assistenza anti-collisione anteriore si disattiverà quando l'ESC viene disattivato premendo e tenendo premuto il pulsante ESC OFF. Sul quadro strumenti si accenderà la spia (🚨).

Temporizzazione avviso

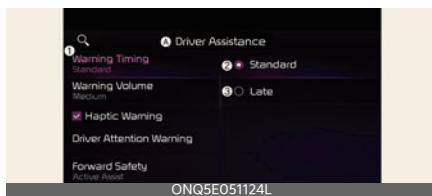
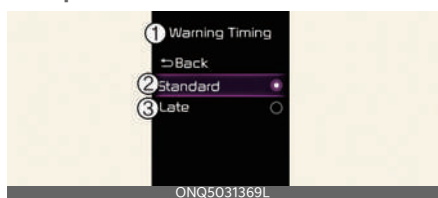

A: Assistenza conducente

1 Temporizzazione avviso

2 Di serie

3 Ritardata

Con il veicolo acceso, selezionare **Assistenza conducente** → **Temporizzazione avviso** nel menu Impostazioni per modificare il tempo di attivazione iniziale dell'avviso per il sistema di Assistenza anti-collisione anteriore.

- **Standard:** Utilizzo in un ambiente di guida normale. Se la funzione funziona in modo troppo sensibile, impostare il tempo di avviso su **Ritardata**.
- **Ritardata:** Il tempo di avvertimento sarà in ritardo

Volume avviso

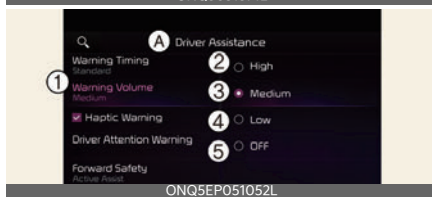
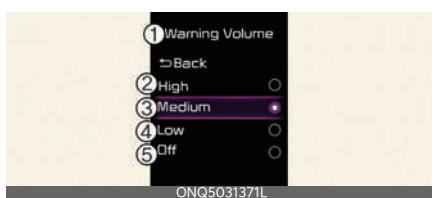

A: Assistenza conducente

1 Volume avviso

2 Alto

3 Medio

4 Basso

5 Spento (Se la funzione di vibrazione dello sterzo è in dotazione)

Con il motore acceso, selezionare **Assistenza conducente** → **Volume avviso** nel menu Impostazioni per impostare il volume dell'avviso su **Alto, Medio, Basso** o **Spento** per l'Assistenza anti-collisione anteriore.

Tuttavia, quando il volume dei segnali di avviso viene impostato su zero, la funzione di vibrazione del volante (se in dotazione) si riattiverà.

⚠ ATTENZIONE

- L'impostazione della temporizzazione e del volume degli avvisi si applica a tutte le funzioni dell'Assistenza anti-collisione anteriore.
- Anche quando è stato selezionato **Standard** per la temporizzazione degli avvisi, se il veicolo di fronte si arresta all'improvviso, il tempo di attivazione iniziale dell'avviso potrebbe apparire ritardato.
- Selezionare **Ritardata** quando il traffico è scorrevole e quando si viaggia a bassa velocità.

* NOTA

- Se il veicolo viene riavviato, Temporizzazione avviso e Volume avviso manterranno l'ultima impostazione.
- Tuttavia, anche se si seleziona **Spento**, il volume dell'avviso del sistema Assistenza anti-collisione anteriore non si spegne, ma suona a livello **Basso**.
- Se si varia il volume dell'avviso, può variare anche quello di altri sistemi di assistenza alla guida.

Funzionamento dell'Assistenza anti-collisione anteriore

Funzione di base

La funzione di base dell'assistente per la prevenzione delle collisioni frontali viene avvertita e controllata dal livello successivo.

- Avviso collisione
- Frenata di emergenza
- Arresto del veicolo e controllo della frenata finale

Avviso collisione

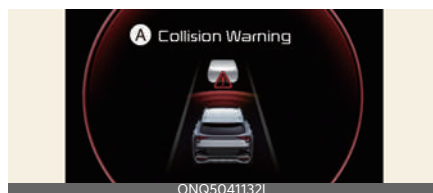

A: Avviso collisione

Il messaggio di avvertimento, un segnale acustico e il volante vibra (se in dotazione) per avvertire il conducente di una collisione. Se si seleziona **Assistenza attiva**, la frenata può essere assistita. L'avviso di collisione verrà attivato nelle seguenti condizioni.

- Velocità del veicolo: 5~180 km/h (3~112 mph)
- Pedone o ciclista: 5~85 km/h (3~53 mph)

Frenata di emergenza

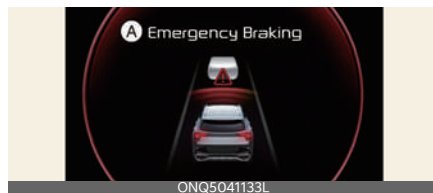

A: Frenata d'emergenza

Il messaggio di avvertimento, un segnale acustico e il volante vibrano (se in dotazione) per avvertire il conducente che la frenata di emergenza sarà assistita.

L'assistenza alla frenata si attiva e aiuta a evitare la collisione di un veicolo, un pedone e un ciclista.

L'avviso di frenata di emergenza verrà attivato nelle seguenti condizioni.

- Velocità del veicolo: 5~85 km/h (3~53 mph). (Il raggio d'azione della funzione potrebbe diminuire a causa della condizione di traffico che precede o dell'ambiente circostante il veicolo.)
- Pedone o ciclista: 5~65 km/h (3~40 mph)

Arresto del veicolo e controllo della frenata finale

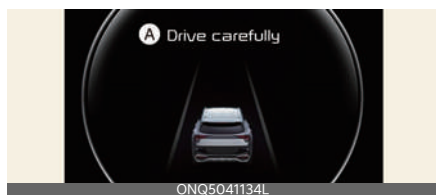

A: Guidare con attenzione

Quando il veicolo viene arrestato grazie alla frenata di emergenza, sul quadro strumenti viene visualizzato il messaggio.

Per la propria sicurezza, il conducente deve premere immediatamente il pedale del freno e controllare l'area circostante.

- Il controllo della frenata termina dopo che il veicolo si è fermato tramite la frenata di emergenza per circa 2 secondi.

Funzione di svolta ad un incrocio

Avviso e controllo

La funzione di base per la Funzione di svolta a un incrocio viene avvertita e controllata dal livello successivo.

- Avviso collisione
- Frenata di emergenza
- Arresto del veicolo e controllo della frenata finale

Avviso collisione

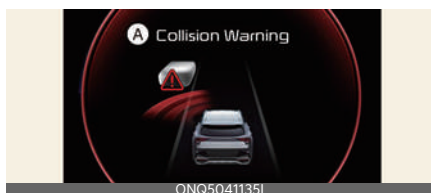

A: Avviso collisione

Il messaggio di avvertimento, un segnale acustico e il volante vibra (se in dotazione) per avvertire il conducente di una collisione. Se si seleziona **Assistenza attiva**, la frenata può essere assistita.

L'avviso di collisione verrà attivato nelle seguenti condizioni.

- Velocità del veicolo: 7~30 km/h (4~19 mph)
- Velocità del veicolo in arrivo: 25~70 km/h (15~44 mph)

Frenata di emergenza

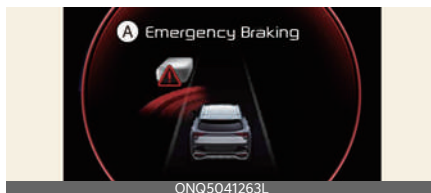

A: Frenata d'emergenza

Il messaggio di avvertimento, un segnale acustico e il volante vibrano (se in dotazione) per avvertire il conducente che la

frenata di emergenza sarà assistita.

L'assistenza alla frenata si attiva e aiuta a evitare la collisione di un veicolo.

L'avviso di frenata di emergenza verrà attivato nelle seguenti condizioni.

- Velocità del veicolo: 7~30 km/h (4~19 mph)
- Velocità del veicolo in arrivo: 25~70 km/h (15~44 mph)

Arresto del veicolo e controllo della frenata finale



A: Guidare con attenzione

Quando il veicolo viene arrestato grazie alla frenata di emergenza, sul quadro strumenti viene visualizzato il messaggio.

Per la propria sicurezza, il conducente deve premere immediatamente il pedale del freno e controllare l'area circostante.

- Il controllo della frenata termina dopo che il veicolo si è fermato tramite la frenata di emergenza per circa 2 secondi.

ATTENZIONE

Se il sedile del conducente è sul lato sinistro, la funzione di Svoltata a incrocio entra in funzione solo quando il conducente svoltata a sinistra. Se il sedile del conducente è sul lato destro, la funzione entra in funzione solo quando si svoltata a destra.

AVVERTENZA

- Per motivi di sicurezza, modificare le impostazioni dopo aver parcheggiato il veicolo in un luogo sicuro.
- Quando sono selezionati **Assistenza attiva** o **Solo avviso**, se l'ESC viene disattivato premendo e tenendo premuto il pulsante ESC OFF, l'Assistenza anti-collisione anteriore viene disattivata automaticamente. In questo caso, Assistenza anti-collisione anteriore non può essere impostata dal menu Impostazioni e la spia (🚗) si illumina sul quadro strumenti, il che è normale. Se l'ESC viene attivato premendo nuovamente il pulsante ESC OFF, l'Assistenza anti-collisione anteriore conserverà l'ultima impostazione.

L'Assistenza anti-collisione anteriore non funziona in tutte le situazioni e non è in grado di evitare tutte le collisioni.

- Il conducente è responsabile del controllo del veicolo. Non fare affidamento esclusivamente sull'Assistenza anti-collisione anteriore. Piuttosto, mantenere uno spazio di frenata sicuro e, se necessario, premere il pedale del freno per ridurre la velocità di marcia o per arrestare il veicolo.
- Non utilizzare mai deliberatamente l'Assistenza anti-collisione anteriore con persone, oggetti, ecc. Potrebbe causare lesioni o morte.
- L'Assistenza anti-collisione anteriore potrebbe non funzionare se il conducente preme il pedale del freno per evitare la collisione.
- In base alle condizioni stradali e di guida, l'Assistenza anti-collisione anteriore potrebbe avvisare il condu-

cente in ritardo o potrebbe non avviarlo.

- Durante l'utilizzo dell'Assistenza anti-collisione anteriore, il veicolo potrebbe arrestarsi improvvisamente, causando lesioni ai passeggeri e facendo volare oggetti all'interno dell'abitacolo. Tenere sempre la cintura di sicurezza allacciata e fissare sempre gli oggetti liberi.
- Se viene visualizzato qualsiasi altro messaggio di avviso della funzione o viene generato un segnale acustico, il messaggio di avviso dell'Assistenza anti-collisione anteriore potrebbe non essere visualizzato e il segnale acustico potrebbe non essere generato.
- In presenza di molto rumore di fondo, il suono di avviso dell'Assistenza anti-collisione anteriore potrebbe non essere udibile.
- L'Assistenza anti-collisione anteriore potrebbe spegnersi o non funzionare correttamente o potrebbe attivarsi in modo non necessario a seconda delle condizioni stradali e dell'ambiente circostante.
- Anche in presenza di un problema dell'Assistenza anti-collisione anteriore, le prestazioni di frenata di base del veicolo saranno normali.
- Durante la frenata di emergenza, il controllo della frenata da parte dell'Assistenza anti-collisione anteriore si annullerà automaticamente quando il conducente preme eccessivamente il pedale dell'acceleratore o sterza con decisione.

⚠ ATTENZIONE

- In base alle condizioni del veicolo, del pedone e del ciclista che precede e dell'area circostante, l'intervallo di

velocità per l'utilizzo dell'Assistenza anti-collisione anteriore si potrebbe ridurre. Assistenza anti-collisione anteriore può solo avvertire il conducente, oppure potrebbe non funzionare.

- L'Assistenza anti-collisione anteriore funzionerà in determinate circostanze valutando il livello di rischio in base alla condizione del veicolo in arrivo, alla direzione di guida, alla velocità e all'ambiente circostante.

* NOTA

- Se una situazione di collisione è imminente, la frenata potrebbe essere assistita dall'Assistenza anti-collisione anteriore quando la frenata del conducente è insufficiente.
- Le immagini o i colori possono essere visualizzati in modo diverso a seconda delle specifiche del quadro strumenti o del tema.

Malfunzionamento e limiti dell'Assistenza anti collisione anteriore (FCA)

Malfunzionamento Assistente di collisione frontale

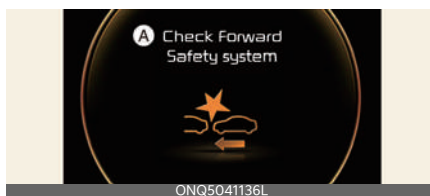

A: Controllare il sistema di sicurezza anteriore

Quando l'Assistenza anti-collisione anteriore non funziona correttamente, compare il messaggio di avviso e le spie (🚗) e (⚠) si illuminano sul quadro strumenti.

Assistenza anti collisione anteriore (FCA) disattivata

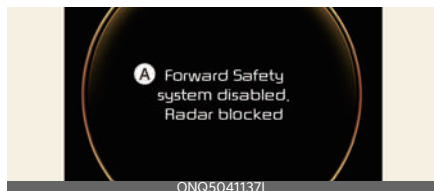

A: Sistema di sicurezza anteriore disabilitato. Radar bloccato

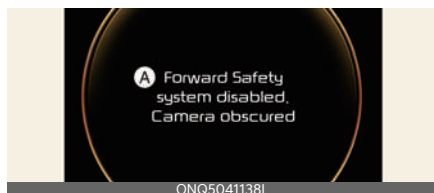

A: Sistema di sicurezza anteriore disabilitato. Videocamera bloccata

Quando il parabrezza sul quale è installata la camera per la visione anteriore, la protezione del sensore radar anteriore o quando il sensore è posizionato sono coperti da corpi estranei, come neve o pioggia, questo può ridurre le prestazioni di rilevamento e limitare temporaneamente o disabilitare l'Assistenza anti-collisione anteriore.

Se ciò dovesse accadere, comparirà il messaggio di avviso e si accenderanno le spie (🚗) e (⚠️).

Assistenza anti collisione anteriore funzionerà regolarmente quando le tracce di neve, pioggia o detriti saranno rimosse. Mantenerlo sempre pulito.

Se l'assistenza anti collisione anteriore non funziona normalmente dopo che l'ostruzione (neve, pioggia o materiale estraneo) è stata rimossa, far ispezionare il veicolo da un'officina professionale. Kia consiglia di rivolgersi a un

concessionario/centro di assistenza partner autorizzato Kia.

⚠️ AVVERTENZA

- Anche se non viene visualizzato un messaggio o una spia di avviso sul quadro strumenti, l'Assistenza anti-collisione anteriore potrebbe non funzionare correttamente.
- L'Assistenza anti-collisione anteriore potrebbe non funzionare correttamente in un'area (per esempio, un terreno aperto) in cui le sostanze non vengono rilevate dopo aver ACCESO il veicolo.

Limiti dell'Assistenza anti collisione anteriore (FCA)

L'Assistenza anti-collisione anteriore potrebbe non funzionare normalmente, o potrebbe funzionare in modo imprevisto nelle seguenti circostanze:

- Il sensore di rilevamento o l'area circostante sono contaminati o danneggiati
- La temperatura attorno alla telecamera anteriore è bassa o alta a seconda dell'ambiente circostante
- La lente della telecamera è sporca a causa di parabrezza colorato, con pellicola o coperto, vetro danneggiato o corpi estranei appiccicosi (adesivi, insetti, ecc.) sul vetro
- L'umidità non viene rimossa o è congelata sul parabrezza
- Il liquido lavavetri viene spruzzato continuamente o il tergicristallo è in funzione
- Guida sotto pioggia battente o neve o nebbia fitta
- Il campo visivo della telecamera anteriore è ostruito dal sole a picco

- La luce proveniente dalla strada o da un veicolo in direzione opposta si riflette sul manto stradale bagnato, come una pozzanghera sulla strada
- Un oggetto è posizionato sul cruscotto
- Il veicolo è trainato
- L'area circostante è molto luminosa
- L'area circostante è molto scura, come in una galleria, ecc.
- La luminosità cambia improvvisamente, ad esempio entrando o uscendo da una galleria
- La luminosità esterna è bassa e i fari non sono accesi o non sono luminosi
- Solo parte del veicolo, del pedone o del ciclista viene rilevata
- Il veicolo di fronte è un autobus, un autocarro pesante, un autocarro con un carico dalla forma insolita, un rimorchio, ecc.
- Il veicolo di fronte non dispone di luci di posizione posteriori o queste sono posizionate in modo insolito, ecc.
- La luminosità esterna è bassa e i lam-pioni non sono accesi o non sono luminosi
- La parte posteriore del veicolo che precede è piccola o il veicolo non appare in modo normale, per esempio quando il veicolo è inclinato, ribaltato, o la parte laterale del veicolo è visibile, ecc.
- La distanza tra il veicolo davanti e il suolo è bassa o alta
- Un veicolo, un pedone o un ciclista taglia improvvisamente la strada
- Il paraurti attorno al radar anteriore ha subito un impatto, è danneggiato o il radar anteriore non è in posizione
- La temperatura attorno al radar anteriore è bassa o alta
- Guida in una galleria o su un ponte di ferro
- Guida in grandi aree dove sono presenti pochi veicoli o strutture (ad esempio deserto, giardino, periferia, ecc.)
- Guida nei pressi di aree contenenti sostanze metalliche quali cantieri, ferrovie, ecc.
- Si è nei pressi di un materiale che riflette molto sul radar anteriore, come un guardrail, un veicolo nelle vicinanze, ecc.
- Il ciclista di fronte utilizza una bicicletta realizzata con un materiale che non riflette sul radar anteriore
- Il veicolo di fronte viene rilevato tardi
- Il veicolo di fronte è improvvisamente bloccato da un ostacolo
- Il veicolo di fronte cambia improvvisamente corsia o riduce improvvisamente la velocità
- Il veicolo di fronte è deformato
- La velocità del veicolo di fronte è alta o bassa
- Il veicolo di fronte sterza nella direzione opposta rispetto al proprio veicolo per evitare una collisione
- Con un veicolo di fronte, il proprio veicolo cambia corsia a bassa velocità
- Il veicolo di fronte è ricoperto di neve
- Si sta uscendo o rientrando nella corsia
- Guida non costante
- Si è ad una rotatoria e il veicolo di fronte non viene rilevato
- Si guida continuamente in cerchio
- Il veicolo di fronte ha una forma insolita
- Il veicolo di fronte sta procedendo in salita o in discesa

- Il pedone o il ciclista non viene rilevato completamente, ad esempio se il pedone si sporge o non cammina in posizione perfettamente eretta
- Il pedone o il ciclista indossa abbigliamento o attrezzatura che ne rende difficile il rilevamento

L'illustrazione sotto mostra l'immagine che la telecamera per la visione anteriore e il radar frontale rileverà come veicolo, pedone e ciclista.

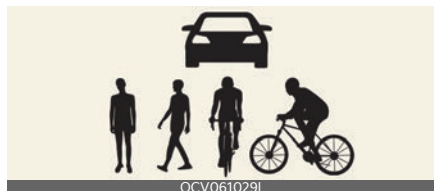

- Il pedone o il ciclista di fronte si sposta molto rapidamente
- Il pedone o il ciclista di fronte è basso o è in una posizione abbassata
- Il pedone o il ciclista di fronte ha mobilità ridotta
- Il pedone o il ciclista di fronte si sposta intersecando la direzione di marcia
- È presente un gruppo di pedoni, ciclisti o una grande folla di fronte
- Il pedone o il ciclista indossa abbigliamento che si confonde facilmente con lo sfondo, rendendone difficile il rilevamento
- Il pedone o il ciclista è difficile da distinguere da una struttura con forma simile nell'area circostante
- Si sta guidando vicino a un pedone, un ciclista, segnali stradali, strutture, ecc. in prossimità dell'incrocio
- Quando si guida nei seguenti posti
 - Guida attraverso vapore, fumo o penombra

- Guida in una galleria o su un ponte di ferro
- Guida in grandi aree dove sono presenti pochi veicoli o strutture (ad esempio deserto, giardino, periferia, ecc.)
- Guida in un parcheggio
- Guida attraverso un casello autostradale, un'area di costruzione, su una strada parzialmente asfaltata, una strada dissestata, dossi rallentatori, ecc.
- Guida nei pressi di aree contenenti sostanze metalliche quali cantieri, ferrovie, ecc.
- Guida su una strada inclinata, con curve, ecc.
- Guida sul lato di una strada con alberi o lampioni
- Guida su una strada stretta con alberi spontanei o erba incolta
- Interferenza di onde elettromagnetiche, come guida in un'area con forte onde radio o rumore elettrico
- Le avverse condizioni della strada causano eccessive vibrazioni del veicolo durante la guida
- L'altezza del proprio veicolo è alta o bassa a causa di un carico pesante, di una pressione degli pneumatici anomala, ecc.

⚠ AVVERTENZA

- Guida su una strada tortuosa

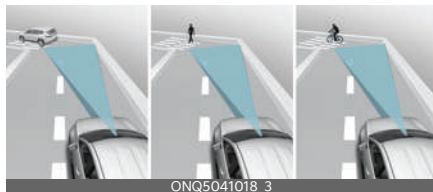

L'Assistenza anti-collisione anteriore potrebbe non rilevare gli altri veicoli, i

pedoni o i ciclisti che precedono il proprio veicolo su strade in curva, compromettendo le prestazioni dei sensori. Questo potrebbe provocare l'assenza di avviso o dell'assistenza alla frenata quando necessario.

Quando si guida in curva, occorre mantenere uno spazio di frenata sicuro e, se necessario, utilizzare lo sterzo e premere il pedale del freno per ridurre la velocità, al fine di mantenere la distanza di sicurezza.



L'Assistenza anti-collisione anteriore può rilevare un veicolo, un pedone o un ciclista nella corsia accanto o fuori dalla corsia quando si percorre una strada in curva.

Se questo si verifica, Assistenza anti collisione anteriore potrebbe avvisare senza necessità il conducente e controllare la frenata. Controllare sempre le condizioni del traffico attorno al veicolo.

- Guida su una strada in pendenza

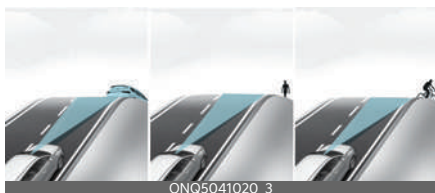

L'Assistenza anti-collisione anteriore potrebbe non rilevare altri veicoli, pedoni o ciclisti che precedono il proprio veicolo mentre si guida in salita o in discesa, compromettendo le prestazioni dei sensori.

Questo potrebbe provocare un avviso o un'assistenza alla frenata non necessari oppure l'assenza di avvisi quando necessario.

Inoltre, la velocità del veicolo potrebbe diminuire rapidamente quando viene rilevato improvvisamente un veicolo, un pedone o un ciclista di fronte.

Prestare sempre attenzione alla strada mentre si guida in salita o in discesa e, se necessario, sterzare e premere il pedale del freno per ridurre la velocità di guida, al fine di mantenere la distanza di sicurezza.

- Cambio di corsia



[A]: Il proprio veicolo, [B]: Veicolo che cambia corsia

Quando un veicolo (B) si sposta nella propria corsia da una corsia adiacente, non può essere rilevato dal sensore fino a quando non entra nel campo di rilevamento. L'Assistenza anti-collisione anteriore potrebbe non rilevare immediatamente il veicolo quando questo cambia corsia improvvisamente. In questo caso, occorre mantenere uno spazio di frenata sicuro e, se necessario, utilizzare lo sterzo e premere il pedale del freno

per ridurre la velocità, al fine di mantenere la distanza di sicurezza.

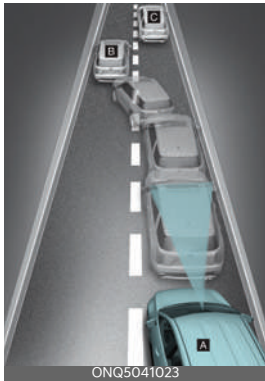

[A]: Il proprio veicolo, [B]: Veicolo che cambia corsia,

[C]: Veicolo nella stessa corsia

Quando un veicolo (B) che precede esce dalla corsia, l'Assistenza anti-collisione anteriore potrebbe non rilevare immediatamente il nuovo veicolo (C) che ora precede. In questo caso, occorre mantenere uno spazio di frenata sicuro e, se necessario, utilizzare lo sterzo e premere il pedale del freno per ridurre la velocità, al fine di mantenere la distanza di sicurezza.

- Rilevamento di un veicolo



Se il veicolo che precede ha un carico che si estende all'indietro dalla cabina,

o se ha una distanza da terra maggiore, occorre prestare un'attenzione particolare. L'Assistenza anti-collisione anteriore potrebbe non essere in grado di rilevare il carico che sporge dal veicolo. In queste circostanze, occorre mantenere uno spazio di frenata sicuro dall'oggetto più arretrato e, se necessario, sterzare e premere il pedale del freno per ridurre la velocità al fine di mantenere la distanza.

⚠ AVVERTENZA

- Se si rimorchia un carrello o un altro veicolo, consigliamo la disattivazione dell'Assistenza anti-collisione anteriore per ragioni di sicurezza.
- L'Assistenza anti-collisione anteriore potrebbe attivarsi se vengono rilevati oggetti con forme o caratteristiche simili a veicoli, pedoni o ciclisti.
- L'Assistenza anti-collisione anteriore non rileva biciclette, motocicli o oggetti con ruote di dimensioni più piccole, come valigie, carrelli della spesa o passeggini.
- L'Assistenza anti-collisione anteriore potrebbe non funzionare correttamente se soggetta a interferenze di onde elettromagnetiche potenti.
- L'Assistenza anti-collisione anteriore potrebbe non funzionare per 15 secondi dopo l'avvio del veicolo o l'inizializzazione della camera per la visione anteriore.

Assistenza mantenimento corsia (LKA) (se in dotazione)

L'Assistenza al mantenimento della corsia è progettata per aiutare a rilevare demarcazioni di corsia (o margini della strada) quando si guida al di sopra di una determinata velocità. Assistenza mantenimento corsia avviserà il conducente se il veicolo abbandona la corsia senza usare l'indicatore di direzione, oppure assisterà automaticamente la sterzata per contribuire a impedire l'uscita del veicolo dalla corsia.

Sensore di rilevamento

Telecamera per la visione anteriore



La telecamera anteriore viene usata come sensore per individuare la segnaletica orizzontale delle corsie (o i margini della strada).

Si rimanda all'immagine precedente per la posizione precisa del sensore di rilevamento.

ATTENZIONE

Per maggiori dettagli sulle precauzioni della videocamera frontale, fare riferimento a "Assistenza anti collisione anteriore (FCA) (Solo telecamera per la visione anteriore) (se in dotazione)" a pagina 6-64. DA

Impostazioni Assistenza mantenimento corsia

Caratteristiche dell'impostazione

Sicurezza corsia

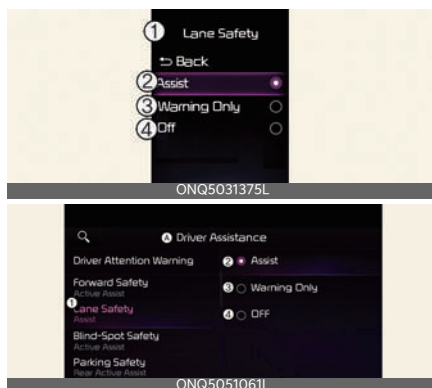

A: Assistenza conducente

- 1 Sicurezza corsia
- 2 Assistenza
- 3 Solo avviso
- 4 Spento

Con il veicolo acceso, selezionare o deselezionare **Assistenza al conducente** → **Sicurezza corsia** nel menu Impostazioni per stabilire se avvalersi o meno di ciascuna funzione.

- **Assistenza:** L'Assistenza mantenimento corsia assiste automaticamente lo sterzo del guidatore quando viene rilevato un allontanamento dalla corsia per evitare che il veicolo esca dalla sua corsia.
- **Solo avviso:** L'Assistenza mantenimento corsia avvertirà il guidatore con un avvertimento sonoro e una vibrazione del volante (se in dotazione) quando viene rilevato un allontanamento dalla corsia. Il conducente dovrà azionare lo sterzo.

- **Spento:** L'Assistenza mantenimento corsia si spegne. La spia sul quadro strumenti (🚗) si spegnerà.

⚠️ AVVERTENZA

- Se si seleziona **Solo avviso**, la sterzata non è assistita.
- L'Assistenza al mantenimento della corsia non controlla il volante quando il veicolo procede al centro della corsia.
- Il conducente dovrà sempre tenere conto di ciò che circonda l'auto e continuare a guidare se è stato selezionato **Spento**.

Accendere/spegnere Assistenza mantenimento corsia



Per l'Europa

Ogni volta che viene acceso il veicolo, l'Assistenza al mantenimento della corsia si attiverà sempre. Sul quadro strumenti si accenderà la spia grigia (🚗). Quando l'Assistenza al mantenimento della corsia è attiva, premere e tenere premuto il pulsante Lane Driving Assist (Assistenza alla guida in corsia) per disattivare la funzione.

Eccetto Europa

Con il veicolo acceso, premere e tenere premuto il pulsante Lane Driving Assist (Assistenza alla guida in corsia) sul volante per attivare l'Assistenza al man-

tenimento della corsia. Sul quadro strumenti si accenderà la spia grigia (🚗). Premere e tenere premuto nuovamente il pulsante per disattivare la funzione.

Se il veicolo viene riavviato, l'Assistenza al mantenimento della corsia conserverà l'ultima impostazione.

* NOTA

Quando è disattivata la funzione Assistenza mantenimento corsia con il pulsante Assistenza alla guida, anche l'impostazione Sicurezza corsia passa a **Spento**.

Volume avviso

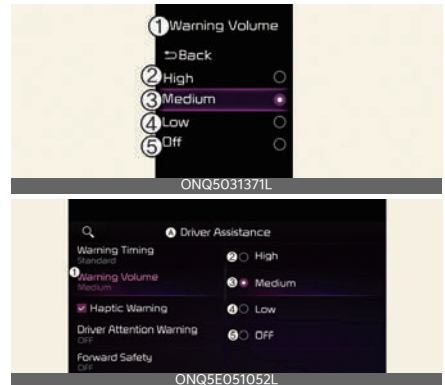

A: Assistenza conducente

1 Volume avviso

2 Alto

3 Medio

4 Basso

5 Spento (Se la funzione di vibrazione dello sterzo è in dotazione)

Con il veicolo acceso, selezionare **Assistenza conducente** → **Volume avviso** nel menu Impostazioni per impostare il volume dell'avviso su **Alto**, **Medio**, **Basso** o **Spento** per l'Assistenza al mantenimento della corsia.

Tuttavia, anche se si seleziona **Spento**, il volume dell'avviso delle mani staccate dal volante non si spegne. Anche se è selezionato **Spento**, la funzione di vibrazione del volante (se in dotazione) rimane attiva.

Se si varia il volume dell'avviso, può variare anche quello di altre funzioni di assistenza alla guida.

Funzionamento Assistenza mantenimento corsia

Avviso e controllo

Lato sinistro

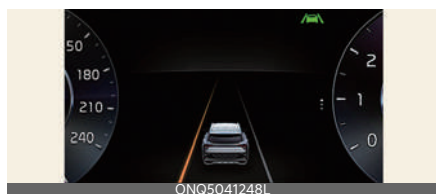

Lato destro

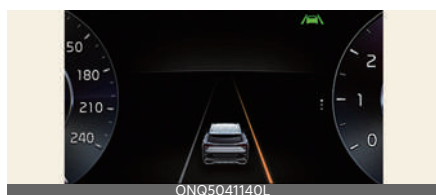

L'Assistenza al mantenimento della corsia invierà un avviso e controllerà il veicolo con l'Avviso di uscita di corsia e l'Assistenza al mantenimento della corsia.

Sistema avviso uscita corsia

- Per avvisare il conducente che il veicolo che precede sta uscendo dalla corsia, la spia verde (🚗) lampeggerà sul quadro strumenti, la linea della corsia lampeggerà sul quadro strumenti a seconda della direzione nella quale sterza il veicolo, e sarà attivato un segnale acustico. Inoltre, se in dotazione, il volante vibrerà.
- Velocità del veicolo: Circa 60-200 km/h (40-120 mph).

Assistenza mantenimento corsia

- Per avvisare il conducente che il veicolo che precede sta uscendo dalla corsia, la spia verde (🚗) lampeggerà sul quadro strumenti, e lo sterzo eseguirà degli aggiustamenti per mantenere il veicolo all'interno della corsia.
- Velocità del veicolo: Circa 60-200 km/h (40-120 mph).

Avviso mani staccate dal volante

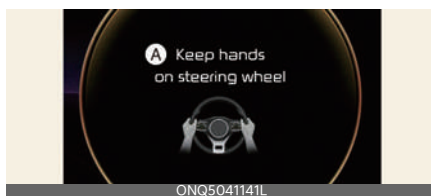

A: Tenere le mani sul volante

Se il conducente rimuove le mani dal volante per alcuni secondi, sul quadro strumenti viene visualizzato il messaggio di avviso e un segnale acustico verrà emesso a fasi.

⚠ AVVERTENZA

- Lo sterzo potrà non essere assistito se viene tenuto molto stretto tra le mani o se la sterzata supera un certo grado.
- L'Assistenza al mantenimento della corsia non funziona sempre. Rientra nelle responsabilità del conducente guidare in sicurezza il veicolo e mantenerlo nella corsia.
- Il messaggio per le mani staccate dal volante può essere visualizzato in ritardo a seconda delle condizioni della strada. Tenere sempre le mani sul volante durante la guida.
- Se la presa al volante è molto leggera, può venire visualizzato il messaggio di avviso delle mani staccate dal volante in quanto Assistenza mantenimento corsia non è in grado di rilevare se il conducente tiene le mani sul volante.
- Se si attaccano oggetti al volante, l'allarme per le mani staccate dal volante potrebbe non funzionare correttamente.

*** NOTA**

- Per maggiori dettagli sull'impostazione del quadro strumenti, fare riferimento a "Quadro strumenti" a pagina 4-50.
- Quando la segnaletica della corsia (o i margini della strada) sono individuati, le linee di corsia sul quadro strumenti passeranno dal grigio al bianco e la spia verde (🚗) si accenderà.

Corsia non rilevata

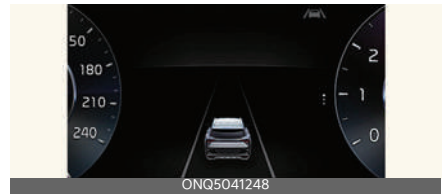

Corsia rilevata



- Anche se la sterzata è assistita dall'Assistenza al mantenimento della corsia, il conducente potrà controllare il volante.
- Il volante potrebbe sembrare più rigido o più leggero quando è assistito dall'Assistenza al mantenimento della corsia rispetto a quando non lo è.

*** NOTA**

Le immagini o i colori possono essere visualizzati in modo diverso a seconda delle specifiche del quadro strumenti o del tema.

Limitazioni e malfunzionamenti dell'Assistenza mantenimento corsia

Guasto all'Assistenza al mantenimento di corsia

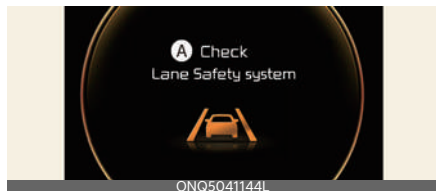

A: Verifica del Sistema sicurezza corsia

Quando l'Assistenza mantenimento corsia non funziona correttamente, viene visualizzato il messaggio e sul quadro strumenti si accende la spia gialla dell'indicatore (V/🚗). In tal caso, far controllare la funzione da un'officina specializzata. Kia consiglia di rivolgersi a un concessionario/centro di assistenza partner autorizzato Kia.

Limitazioni dell'Assistenza al mantenimento di corsia

L'Assistenza al mantenimento della corsia potrebbe non funzionare normalmente o potrebbe funzionare in modo inatteso nelle seguenti circostanze:

- La corsia è poco definita o difficile da distinguere perché,
 - Le demarcazioni della corsia (o il margine della strada) sono coperte da pioggia, neve, sporcizia, sabbia, fango, ecc.
 - Risulta difficile distinguere il colore delle strisce di delimitazione delle corsie (o del ciglio stradale) sulla strada
 - È presente segnaletica orizzontale (o margini della strada) sulla strada vicino alla corsia o la segnaletica orizzontale (o i margini della strada)

è simile alle strisce di delimitazione della corsia (o margini della strada)

- La striscia di delimitazione della corsia (o ciglio della strada) è indistinto o danneggiato
- L'ombra di uno spartitraffico, di un albero, di un guardrail, di barriere acustiche, ecc. è proiettata sulle strisce di delimitazione della corsia (o del ciglio della strada).
- Il numero delle corsie aumenta o diminuisce o le strisce di delimitazione della corsia si incrociano
- Sono presenti più di due strisce di delimitazione della corsia (o cigli) sulla strada
- Le strisce di delimitazione delle corsie (o i cigli stradali) sono complicate o sostituite da strutture, come nei pressi di un cantiere
- È presente segnaletica orizzontale come corsie a zig zag, strisce pedonali e indicazioni stradali
- La corsia scompare all'improvviso, come in un incrocio
- La corsia (o l'ampiezza della strada) è estremamente larga o stretta
- È presente un margine della strada senza una corsia
- È presente una struttura di delimitazione nella strada, come un casello di pedaggio, un marciapiede, un cordolo, ecc.
- La distanza dal veicolo di fronte è estremamente ridotta o il veicolo di fronte copre la striscia di delimitazione della corsia (o il ciglio della strada)

* NOTA

Per maggiori dettagli sui limiti della telecamera per la visione anteriore, consultare "Assistenza anti collisione anteriore"

(FCA) (Solo telecamera per la visione anteriore) (se in dotazione)" a pagina 6-64.

AVVERTENZA

Adottare le seguenti precauzioni quando si usa l'Assistenza al mantenimento della corsia:

- Il conducente deve essere responsabile di una guida sicura e del controllo del veicolo. Non fare esclusivamente affidamento sulla funzione e non guidare in modo pericoloso.
 - L'Assistenza al mantenimento della corsia può essere disattivata o non funzionare correttamente in funzione delle condizioni stradali e dell'area circostante. Usare sempre prudenza quando si guida.
 - Fare riferimento alla sezione "Limitazioni" se la corsia non viene rilevata correttamente.
 - Se si rimorchia un carrello o un altro veicolo, consigliamo la disattivazione dell'Assistenza al mantenimento della corsia per ragioni di sicurezza.
 - Se il veicolo procede ad alta velocità, il volante non sarà controllato. Il conducente deve sempre rispettare il limite di velocità quando usa l'Assistenza al mantenimento della corsia.
 - Se viene visualizzato qualsiasi altro messaggio di avviso della funzione o viene generato un segnale acustico, il messaggio di avviso dell'Assistenza al mantenimento della corsia potrebbe non essere visualizzato e il segnale acustico potrebbe non essere generato.
 - In presenza di molto rumore di fondo, il suono di avviso dell'Assistenza al mantenimento della corsia potrebbe non essere udibile.
- Se si attaccano oggetti al volante, il servosterzo potrebbe non funzionare correttamente.
 - L'Assistenza al mantenimento della corsia potrebbe non funzionare per 15 secondi dopo l'avvio del veicolo o l'inizializzazione della camera per la visione anteriore.
 - L'Assistenza al mantenimento della corsia non funzionerà quando:
 - L'indicatore di direzione o il segnalatore di emergenza sono attivati
 - Il veicolo non marcia al centro della corsia quando la funzione è attiva o subito dopo aver cambiato corsia
 - L'ESC (Controllo elettronico di stabilità) o il VSM (Gestione stabilità veicolo) è attivato
 - Il veicolo sta percorrendo una strada curva stretta
 - La velocità del veicolo è inferiore a 55 km/h (35 mph) o superiore a 210 km/h (130 mph)
 - Il veicolo effettua repentini cambi di corsia
 - Il veicolo frena improvvisamente

Sistema di rilevamento collisione nell'angolo cieco (BCW) (se in dotazione)

L'Avviso di collisione nell'angolo cieco è progettato per rilevare e monitorare i veicoli in avvicinamento nell'angolo cieco del conducente e allertare il conducente di una possibile collisione con un messaggio di avviso e un segnale acustico.



L'Avviso di collisione nell'angolo cieco aiuta a rilevare la presenza di un veicolo nell'angolo cieco e a informarne il conducente.

ATTENZIONE

L'intervallo di rilevamento può variare in base alla velocità del proprio veicolo. Tuttavia, anche se è presente un veicolo nell'area angolo cieco, la funzione potrebbe non avvisare il conducente quando si sorpassa a velocità elevate.

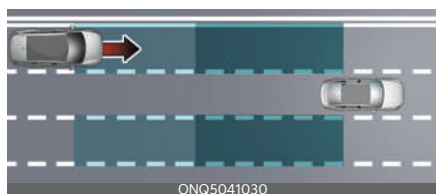

L'Avviso di collisione nell'angolo cieco aiuta a rilevare l'avvicinamento di un veicolo ad alta velocità dall'area dell'angolo cieco e a informarne il conducente.

ATTENZIONE

La temporizzazione dell'avviso potrebbe variare in base alla velocità del veicolo in avvicinamento ad alta velocità.

Sensore di rilevamento

Radar angolare posteriore



Si rimanda all'immagine precedente per la posizione precisa dei sensori di rilevamento.

ATTENZIONE

- Non smontare mai il sensore radar angolare posteriore o il dispositivo radar, ed evitare di assoggettarlo a impatti.
- In caso di impatto sul sensore radar angolare posteriore, anche se il messaggio di avviso non dovesse apparire sul quadro, l'Avviso collisione angolo morto potrebbe non funzionare correttamente. Far ispezionare la funzione da un'officina professionale. Kia consiglia di rivolgersi a un concessionario/centro di assistenza partner autorizzato Kia.
- Se i sensori radar angolari posteriori sono stati sostituiti o riparati, far ispezionare il veicolo da un'officina specializzata. Kia consiglia di rivolgersi a un concessionario/centro di assistenza partner autorizzato Kia.
- Usare solo ricambi originali per riparare il paraurti posteriore nel punto in cui è installato il sensore radar.

- Non applicare telai per targa o oggetti come pellicole, accessori, stampi e adesivi o una protezione per paraurti nei pressi del sensore radar angolare posteriore.
- La funzione potrebbe non funzionare correttamente se il paraurti posteriore è stato sostituito o se l'area attorno al sensore radar posteriore è stata danneggiata o verniciata.
- Se è installato un carrello, un rimorchio o qualsiasi altra attrezzatura, questo potrebbe influire negativamente sulle prestazioni del sensore radar angolare posteriore, oppure la funzione potrebbe non funzionare.

Impostazioni di avviso collisione angolo morto

Caratteristiche dell'impostazione

Sicurezza punti ciechi

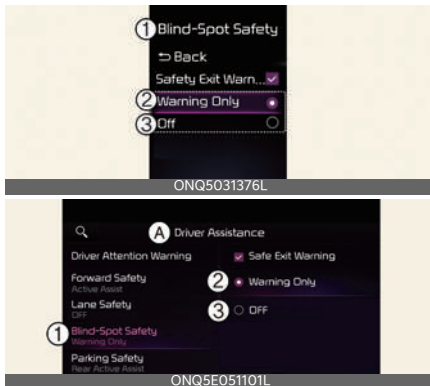

A: Assistenza conducente

1 Sicurezza punti ciechi

2 Solo avviso

3 Spento

Con il motore acceso, selezionare o deselezionare "Assistenza conducente →

Sicurezza punti ciechi" nel menu delle impostazioni per stabilire se avvalersi o meno di ciascuna funzione.

- **Solo avviso:** L'avviso di Assistenza collisione punto cieco avvertirà il conducente con un segnale acustico, a seconda dei livelli di rischio collisione. La frenata non sarà assistita, quindi il conducente aziona direttamente il veicolo.
- **Spento:** L'Assistenza collisione punto cieco si disattiva.



A: Sistema di sicurezza punti ciechi disattivato

Se la funzione "Sicurezza punti ciechi" si attiva (selezionare eccetto per la funzione "Off"), quando il motore viene riavviato, lo specchietto retrovisore esterno lampeggerà per 3 secondi. Indica che la funzione è attiva.

Quando il motore viene riavviato, con l'Assistenza collisione punto cieco disattivata, sul quadro strumenti apparirà il messaggio "Sistema di sicurezza punto cieco disattivato".

Temporizzazione avviso

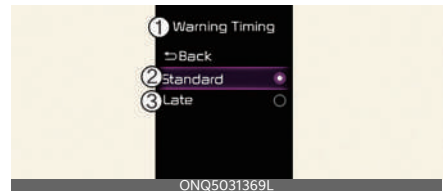

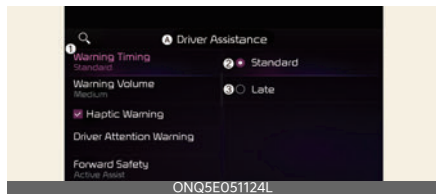

- A: Assistenza conducente
- 1 Temporizzazione avviso
 - 2 Di serie
 - 3 Ritardata

Con il veicolo acceso, selezionare **Assistenza conducente** → **Temporizzazione avviso** sul menu Impostazioni per modificare il tempo di attivazione iniziale dell'Assistenza collisione punto cieco.

Per selezionare le tempistiche di avviso **Standard** o **Ritardata**.

- **Standard:** Utilizzare in condizioni di guida normali. Se sembra troppo sensibile, impostare la tempistica di avviso su **Ritardata**.
- **Ritardata:** Il tempo di avvertimento sarà in ritardo

* NOTA

Se si varia la temporizzazione dell'avviso, può variare anche quella di altri sistemi di assistenza alla guida.

Volume avviso

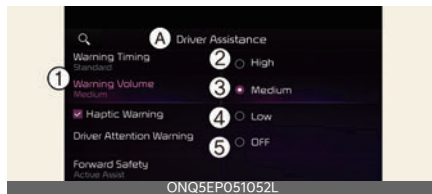
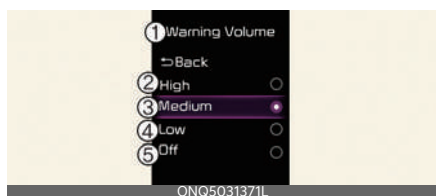

- A: Assistenza conducente
- 1 Volume avviso
 - 2 Alto
 - 3 Medio
 - 4 Basso
 - 5 Spento (Se la funzione di vibrazione dello sterzo è in dotazione)

Con il motore acceso, selezionare **Assistenza conducente** → **Volume avviso** nel menu Impostazioni per impostare il volume dell'avviso su **Alto**, **Medio**, **Basso** o **Spento** per l'Assistenza collisione punto cieco.

Tuttavia, quando il volume dei segnali di avviso viene impostato su zero, se la funzione di vibrazione del volante (se in dotazione) era stata disattivata, si riattiverà.

Se si varia il volume dell'avviso, può variare anche quello di altri sistemi di assistenza alla guida.

⚠ ATTENZIONE

- L'impostazione dell'Avviso temporizzazione e dell'Avviso volume si applica a tutte le funzioni dell'Assistenza collisione punto cieco.
- Anche se viene selezionata la modalità **Standard** per la temporizzazione degli avvisi, se dei veicoli si avvicinano ad alta velocità, il tempo di attivazione iniziale dell'avviso potrà apparire ritardato.
- Selezionare **Ritardata** quando il traffico è scorrevole e quando si viaggia a bassa velocità.

Funzionamento Assistenza collisione punto cieco

L'Assistenza collisione punto cieco avviserà come l'operazione seguente.

- Rilevamento veicolo
- Avviso collisione

Rilevamento veicolo



- La spia apparirà nello specchietto retrovisore esterno.

L'Avviso anti collisione punti ciechi funzionerà nelle seguenti circostanze.

- Velocità del veicolo: superiore a 20 km/h (12 mph)
- La velocità del veicolo nell'area dell'angolo cieco: Superiore a 10 km/h (7 mph)

Avviso collisione

L'avviso di collisione si attiva quando gli indicatori di direzione cambiano corsia in direzione del veicolo nell'area dell'angolo cieco.

- Per avvisare il conducente di una collisione, lampeggerà la spia luminosa sullo specchietto laterale. Contemporaneamente si attiverà un segnale acustico.
- Quando l'indicatore di direzione viene spento oppure si esce dalla corsia, l'Avviso collisione sarà annullato e la funzione tornerà allo stato di rilevamento dei veicoli.

⚠ AVVERTENZA

- La portata del sensore radar angolare posteriore è basata su una larghezza standard delle strade, pertanto lungo una strada stretta la funzione potrà individuare altri veicoli nella corsia accanto e inviare un avviso. Al contrario, lungo una strada larga, la funzione potrebbe non essere in grado di individuare un veicolo che procede nella corsia accanto e potrebbe non inviare l'avviso.
- Quando sono accese le luci d'emergenza, l'Avviso collisione mediante l'indicatore di direzione non si attiverà.
- Per motivi di sicurezza, modificare le impostazioni dell'Avviso collisione angolo morto dopo aver parcheggiato il veicolo in un luogo sicuro.
- Se viene visualizzato qualsiasi altro messaggio di avviso della funzione o viene generato un avviso acustico, il messaggio di Assistenza collisione punto cieco potrebbe non essere visualizzato e il segnale acustico potrebbe non essere generato.
- In presenza di molto rumore di fondo, il suono di avviso dell'Assistenza collisione punto cieco potrebbe non essere udibile.
- In base alle condizioni stradali e di guida, l'Assistenza collisione punto cieco potrebbe avvisare il conducente in ritardo o potrebbe non avvisarlo.
- Il conducente deve sempre mantenere il controllo del veicolo. Non fare completo affidamento all'Assistenza collisione punto cieco. Mantenere uno spazio di frenata sicuro e, se necessario, premere il pedale del freno per ridurre la velocità di marcia o per arrestare il veicolo.

- Non utilizzare mai deliberatamente l'Avviso collisione angolo morto con persone, animali, oggetti, ecc. Potrebbe causare lesioni o morte.

*** NOTA**

- Se l'avviso collisione è selezionato nell'impostazione Sicurezza nell'angolo cieco, l'avviso di collisione verrà attivato anche se ci si avvicina alla corsia in direzione del veicolo nel lato dell'angolo cieco.
- Se il sedile del conducente si trova sul lato sinistro, l'avviso collisione si potrebbe verificare quando si svolta a sinistra. Se il sedile del conducente si trova sul lato destro, l'avviso collisione si potrebbe verificare quando si svolta a destra. Mantenere una distanza adeguata dai veicoli nella corsia.
- Le immagini o i colori possono essere visualizzati in modo diverso a seconda delle specifiche o del tema del quadro strumenti.

Malfunzionamento sistema di avviso collisione punto cieco e limitazioni

Malfunzionamento sistema di avviso collisione angolo morto

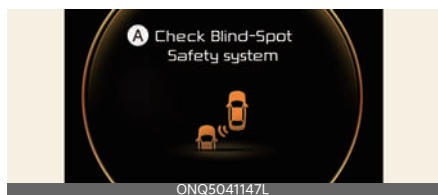

A: Verifica sicurezza punti ciechi

Quando la funzione Avviso anti collisione punti ciechi non funziona correttamente, verrà visualizzato per alcuni secondi il messaggio di avviso sul quadro stru-

menti e si accenderà la spia generale (⚠). Far controllare l'Assistenza anti collisione punti ciechi da un'officina professionale. Kia consiglia di rivolgersi a un concessionario/centro di assistenza partner autorizzato Kia.

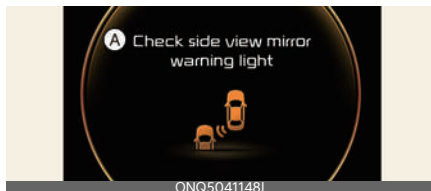

A: Controllare la spia di avvertimento dello specchietto retrovisore laterale

Quando la spia di avvertimento dello specchietto retrovisore esterno non funziona correttamente, verrà visualizzato per alcuni secondi il messaggio di avviso sul quadro strumenti e si accenderà la spia generale (⚠). Far controllare l'Assistenza anti collisione punti ciechi da un'officina professionale. Kia consiglia di rivolgersi a un concessionario/centro di assistenza partner autorizzato Kia.

Avviso di collisione punto cieco (BCW) disabilitato.

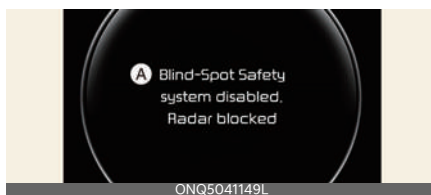

A: Sistema Sicurezza punti ciechi disabilitato. Radar bloccato

Quando il paraurti posteriore attorno al sensore radar angolare o al sensore posteriore è coperto da materiale estraneo, come neve o pioggia, o quando si installa un carrello o un rimorchio, si possono ridurre le prestazioni di rileva-

mento e limitare temporaneamente o disabilitare l'Assistenza collisione punto cieco.

In questo caso, appare un messaggio di avviso sul quadro strumenti. Questo non è sintomo di un malfunzionamento.

L'Assistenza collisione punto cieco si attiverà correttamente quando questo materiale estraneo o il carrello e altre attrezzature, saranno rimossi e il motore verrà riavviato. Mantenerlo sempre pulito.

Se L'Avviso anti collisione punti ciechi non funziona normalmente con il bagaglio posteriore del veicolo, altre apparecchiature o materiali estranei rimossi, far ispezionare il sistema di Assistenza anti collisione punti ciechi da un'officina professionale. Kia consiglia di rivolgersi a un concessionario/centro di assistenza partner autorizzato Kia.

AVVERTENZA

- Anche se non viene visualizzato il messaggio di avviso sul quadro strumenti, l'Avviso anti collisione punto cieco potrebbe non funzionare correttamente.
- L'Avviso anticollisione punti ciechi potrebbe non funzionare correttamente in un'area (ad esempio, un terreno aperto) dove non viene rilevata nessuna sostanza subito dopo l'accensione del motore o quando il sensore di rilevamento è bloccato da materiale estraneo subito dopo l'accensione del motore.

ATTENZIONE

Disattivare l'Assistenza collisione punto cieco per installare un carrello, un rimorchio, ecc. o rimuovere carrello, rimor-

chio, ecc. per utilizzare l'Assistenza collisione punto cieco.

Limitazioni dell'Avviso collisione punti ciechi

L'Avviso anti collisione punti ciechi potrebbe non funzionare nelle seguenti circostanze. Prestare attenzione durante la guida.

- Le condizioni meteorologiche sono avverse, ad esempio forti nevicate o pioggia intensa.
- Il sensore radar angolare posteriore è coperto da neve, pioggia, polvere ecc.
- La temperatura attorno al sensore radar posteriore è alta o bassa
- Il radar angolare posteriore è coperto dal veicolo o dal pilastro, dai muri, ecc.
- Percorrenza di rampa e casello in autostrada (o superstrada).
- L'asfalto (o il suolo circostante) contiene in maniera anomala componenti metalliche (per es. a causa della costruzione di linee di metropolitana).
- È presente un oggetto fisso vicino al veicolo, come una barriera sonora, un guardrail, un guardrail doppio, un separatore centrale, una barriera di ingresso, lampioni, cartelli, gallerie, pareti, ecc. (incluse strutture doppie)
- Guida su una strada stretta con alberi spontanei o erba incolta
- Guidare in aree con pochi veicoli o strutture nelle vicinanze (deserto, prateria, periferie, ecc.)
- Percorrere una strada bagnata
- L'altro veicolo guida molto vicino dietro al proprio veicolo o l'altro veicolo sorpassa molto vicino al proprio veicolo

- La velocità dell'altro veicolo è molto elevata e il veicolo sorpassa il proprio veicolo in un tempo breve
- Il proprio veicolo sorpassa l'altro veicolo
- Il proprio veicolo cambia corsia
- Il proprio veicolo è partito contemporaneamente al veicolo accanto ed ha accelerato
- Il veicolo nella corsia adiacente si sposta a due corsie di distanza dal proprio veicolo oppure il veicolo che è a due corsie di distanza si sposta nella corsia adiacente al proprio veicolo.
- Un carrello o un rimorchio sono installati in prossimità del sensore radar angolare posteriore
- Il paraurti attorno al sensore radar posteriore è coperto da oggetti come un adesivo, un portabici ecc.
- Il paraurti attorno al sensore radar angolare posteriore ha subito un impatto, è danneggiato o il radar non è in posizione
- L'altezza del proprio veicolo è alta o bassa a causa di un carico pesante, di una pressione degli pneumatici anomala, ecc.

Quando i seguenti oggetti vengono rilevati:

- Viene rilevata una motocicletta o una bicicletta
- Viene rilevato un veicolo come un rimorchio con pianale
- Viene rilevato un veicolo di grosse dimensioni come un autobus o un autocarro
- Viene rilevato un ostacolo in movimento, per esempio un pedone, un animale, un carrello della spesa o un passeggino

- Viene rilevato un veicolo con altezza ridotta come una vettura sportiva

AVVERTENZA



- Guida su una strada tortuosa
L'Avviso anti-collisione punto cieco potrebbe non funzionare correttamente percorrendo una strada tortuosa. La funzione di avviso collisione angolo morto potrebbe non rilevare tutti gli oggetti affiancati al veicolo. Alla guida di una strada con curve, prestare sempre attenzione alla strada e alle condizioni di guida.



L'Avviso anti-collisione punto cieco potrebbe non funzionare correttamente percorrendo una strada tortuosa. La funzione di avviso anti collisione angolo morto potrebbe rilevare un veicolo sulla stessa corsia. Al volante, fare sempre attenzione alla strada e alle condizioni di guida.



- Guidare dove la strada si interseca o si divide

L'Assistenza collisione punto cieco potrebbe non funzionare correttamente durante la guida in prossimità di bivi o confluenze. La funzione di avviso collisione angolo morto potrebbe non rilevare tutti gli oggetti affiancati al veicolo.

Al volante, fare sempre attenzione alla strada e alle condizioni di guida dove le strade si uniscono o si dividono.

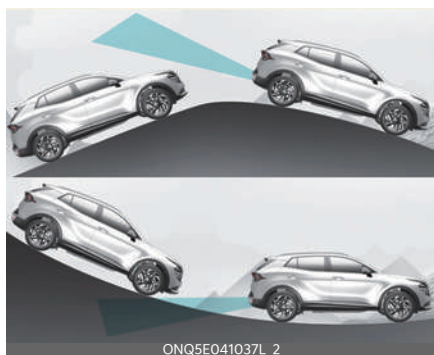

- Guida su una strada in pendenza
L'Avviso anti-collisione punto cieco potrebbe non funzionare correttamente percorrendo una strada in pendenza. La funzione potrebbe non rilevare il veicolo nella corsia adiacente o potrebbe rilevare in modo non corretto il suolo o una struttura.

Alla guida di una strada con pendenze, prestare sempre attenzione alla strada e alle condizioni di guida.



- Guidare dove le altezze delle corsie sono differenti

L'Avviso anti-collisione punto cieco potrebbe non funzionare correttamente quando si guida in punti in cui l'altezza delle corsie è diversa (sezione di raccordo del sottopassaggio, incroci separati dal livello, ecc.).

L'Avviso anti collisione punti ciechi potrebbe non rilevare il veicolo su una strada con diverse altezze di corsia.

Durante la guida su corsie con altezze diverse, prestare sempre attenzione alla strada e alle condizioni di guida.

⚠ AVVERTENZA

- Se si rimorchia un carrello o altro veicolo, assicurarsi di disattivare l'Assistenza collisione punto cieco. Il controllo della sicurezza potrebbe ridursi.
- L'Avviso collisione punti ciechi potrebbe non funzionare correttamente se soggetta a interferenze dovute a forti onde elettromagnetiche.
- L'Assistenza anti collisione punto cieco potrebbe non funzionare per circa 3 secondi dopo l'avviamento del veicolo o l'inizializzazione dei sensori radar posteriori angolari.

Assistenza anticollisione punti ciechi (BCA) (se in dotazione)

L'Assistenza anti-collisione punti ciechi è progettata per aiutare a rilevare e monitorare i veicoli in avvicinamento nell'angolo cieco del conducente e allertare il conducente di una possibile collisione con un messaggio di avviso e un segnale acustico.

Inoltre, se vi è un rischio di collisione quando si cambia corsia o quando si esce da un parcheggio, l'Assistenza anti-collisione punti ciechi contribuirà ad evitare le collisioni frenando.



L'Assistenza anti-collisione punti ciechi aiuta a rilevare la presenza di un veicolo nell'angolo cieco e a informarne il conducente.

ATTENZIONE

L'intervallo di rilevamento può variare in base alla velocità del proprio veicolo. Tuttavia, anche se è presente un veicolo nell'area angolo cieco, la funzione potrebbe non avvisare il conducente quando si sorpassa a velocità elevate.

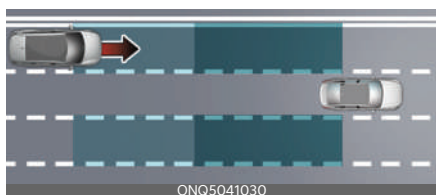

L'Assistenza anti-collisione punti ciechi aiuta a rilevare l'avvicinamento di un ve-

colo ad alta velocità dall'area dell'angolo cieco e informa il conducente.

ATTENZIONE

La temporizzazione dell'avviso potrebbe variare in base alla velocità del veicolo in avvicinamento ad alta velocità.

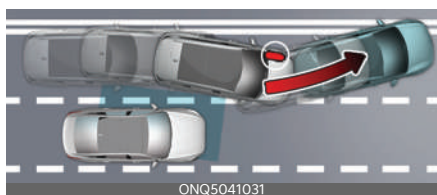

Quando si cambia corsia rilevando la corsia che precede, se l'Assistenza anti-collisione punti ciechi ritiene che ci sia un rischio di collisione con un veicolo in avvicinamento nell'angolo cieco, contribuirà ad evitare la collisione frenando.

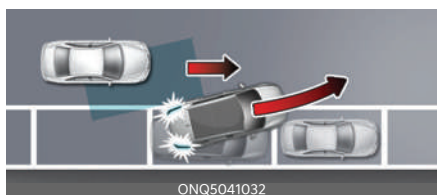

Se si esce da un parcheggio a marcia avanti, se l'Assistenza anticollisione punti ciechi ritiene che ci sia un rischio di collisione con un veicolo in avvicinamento nell'angolo cieco, la stessa contribuirà ad evitare la collisione frenando.

Sensore di rilevamento

Telecamera per la visione anteriore



Radar angolare posteriore



Si rimanda all'immagine precedente per la posizione precisa dei sensori di rilevamento.

ATTENZIONE

Prendere le seguenti precauzioni per mantenere prestazioni ottimali del sensore:

- Non smontare mai il sensore radar angolare posteriore o il dispositivo radar, ed evitare di assoggettarlo a impatti.
- In caso di impatto sul sensore radar angolare posteriore, anche se il messaggio di avviso non dovesse apparire sul quadro, l'Assistenza anticollisione punti ciechi potrebbe non funzionare correttamente. Far ispezionare la funzione da un'officina professionale. Kia consiglia di rivolgersi a un concessionario/centro di assistenza partner autorizzato Kia.
- Se i sensori radar angolari posteriori sono stati sostituiti o riparati, far ispezionare il veicolo da un'officina specializzata. Kia consiglia di rivolgersi a un concessionario/centro di assistenza partner autorizzato Kia.
- Usare solo ricambi originali per riparare il paraurti posteriore nel punto in cui è installato il sensore radar.
- Non applicare telai per targa o oggetti come adesivi per automobili o una protezione per paraurti nei pressi del sensore radar.

- L'Assistenza anticollisione punti ciechi potrebbe non funzionare correttamente se il paraurti posteriore è stato sostituito o se l'area attorno al sensore radar posteriore è stata danneggiata o verniciata.
- Se è installato un carrello, un rimorchio o qualsiasi altra attrezzatura, questo potrebbe influire negativamente sulle prestazioni del sensore radar angolare posteriore, oppure la funzione potrebbe non funzionare.

Per maggiori dettagli sulle precauzioni della telecamera per la visione anteriore, si rimanda alla sezione "Assistenza anti collisione anteriore (FCA) (Solo telecamera per la visione anteriore) (se in dotazione)" a pagina 6-64.

Impostazioni Assistenza anti collisione punti ciechi

Caratteristiche dell'impostazione

Sicurezza punti ciechi

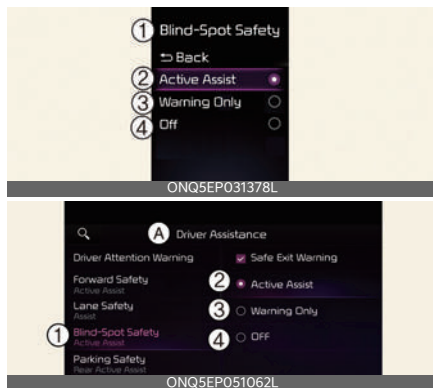

A: Assistenza conducente

1 Sicurezza punti ciechi

2 Assistenza attiva

3 Solo avviso

4 Spento

Con il veicolo acceso, selezionare o deselezionare **Assistenza al conducente** → **Sicurezza angolo cieco** nel menu delle impostazioni per stabilire se avvalersi o meno di ciascuna funzione.

- **Assistenza attiva:** Assistenza anti collisione punti ciechi avvertirà il conducente con un messaggio di avviso, un segnale acustico e la vibrazione del volante (se in dotazione), e la frenata assistita verrà applicata a seconda dei livelli di rischio di collisione.
- **Solo avviso:** L'Assistenza anti collisione punti ciechi avvertirà il conducente con un messaggio di avviso, un segnale acustico e la vibrazione del volante (se in dotazione), a seconda dei livelli di rischio collisione. La frenata non sarà assistita.
- **Spento:** L'Assistenza anti collisione punti ciechi si spegne.

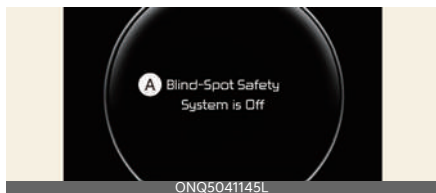

A: Sistema di sicurezza punti ciechi disattivato

Quando il veicolo viene riavviato, con l'Assistenza anti collisione punti ciechi disattivata, sul quadro strumenti apparirà il messaggio **Sistema di sicurezza punti ciechi disattivato**.

Se si modifica l'impostazione da **Spento** a **Assistenza attiva** o **Solo avviso**, la spia luminosa sullo specchietto esterno lampeggerà per tre secondi.

Inoltre, se il veicolo viene acceso, quando l'Assistenza anti collisione punti ciechi è impostata su **Assistenza attiva**

o **Solo Avviso**, la spia luminosa sullo specchietto esterno lampeggerà per tre secondi.

⚠ AVVERTENZA

- Se si seleziona **Solo avviso**, la frenata non è assistita.
- Se si seleziona **Spento**, il conducente deve sempre essere consapevole dell'ambiente circostante e deve guidare in modo sicuro.

* NOTA

Se il veicolo viene riavviato, l'Assistenza anti collisione punti ciechi conserverà l'ultima impostazione.

Temporizzazione avviso

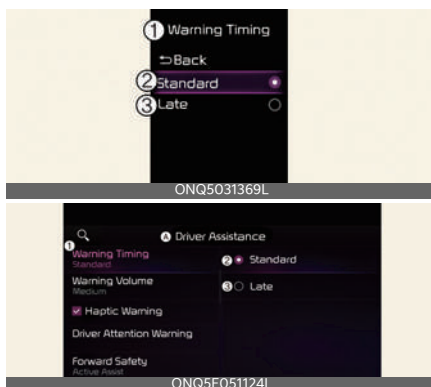

A: Assistenza conducente

1 Temporizzazione avviso

2 Di serie

3 Ritardata

Con il veicolo acceso, selezionare **Assistenza conducente** → **Temporizzazione avviso** nel menu Impostazioni per modificare il tempo di attivazione iniziale dell'avviso per il sistema di Assistenza anti collisione punti ciechi.

Per selezionare le tempistiche di avviso **Standard** o **Ritardata**.

- **Standard:** Utilizzare in condizioni di guida normali. Se sembra troppo sensibile, impostare la tempistica di avviso su **Ritardata**.
- **Ritardata:** Il tempo di avvertimento sarà in ritardo

Volume avviso



A: Assistenza conducente

1 Volume avviso

2 Alto

3 Medio

4 Basso

5 Spento (Se la funzione di vibrazione dello sterzo è in dotazione)

Con il veicolo acceso, selezionare **Assistenza conducente** → **Volume avviso** nel menu Impostazioni per impostare il volume dell'avviso su **Alto**, **Medio**, **Basso** o **Spento** per l'Avviso anti-collisione anteriore.

Tuttavia, quando il volume dei segnali di avviso viene impostato su zero, se la funzione di vibrazione del volante (se in dotazione) era stata disattivata, si riattiverà.

Se si varia il volume dell'avviso, può variare anche quello di altri sistemi di assistenza alla guida.

⚠ ATTENZIONE

- L'impostazione della temporizzazione e del volume degli avvisi si applica a tutte le funzioni dell'Assistenza anti collisione punti ciechi.
- Anche se viene selezionata la modalità **Standard** per la temporizzazione degli avvisi, se dei veicoli si avvicinano ad alta velocità, il tempo di attivazione iniziale dell'avviso potrà apparire ritardato.
- Selezionare **Ritardata** quando il traffico è scorrevole e quando si viaggia a bassa velocità.

Assistenza anti collisione punti ciechi

L'Assistenza anti collisione punti ciechi funzionerà e avviserà nelle seguenti circostanze.

- Rilevamento veicolo
- Avviso collisione
- Assistenza anti collisione

Rilevamento veicolo



La spia luminosa apparirà nello specchietto retrovisore esterno quando il veicolo su entrambe le corsie viene rilevato dalla parte posteriore.

L'Assistenza anti collisione punti ciechi funzionerà nelle seguenti circostanze.

- Velocità del veicolo: superiore a 20 km/h (12 mph)
- La velocità del veicolo nell'area dell'angolo cieco: Superiore a 10 km/h (7 mph)

Avviso collisione

L'avviso di collisione si attiva quando gli indicatori di direzione cambiano corsia in direzione del veicolo nell'area dell'angolo cieco.

- Per avvisare il conducente di una collisione, lampeggerà la spia luminosa sullo specchietto laterale. Contemporaneamente, verrà emesso un segnale acustico e il volante vibrerà (se in dotazione).
- Quando l'indicatore di direzione viene spento oppure si esce dalla corsia, l'Avviso collisione sarà annullato e la funzione tornerà allo stato di rilevamento dei veicoli.

* NOTA

Se si seleziona **Solo avviso** dal menu Impostazioni, l'avviso collisione entrerà in funzione quando il proprio veicolo si avvicina alla corsia e il veicolo nel punto cieco viene rilevato.

⚠ AVVERTENZA

- Il campo di rilevamento del radar dell'angolo posteriore è determinato da una larghezza standard della strada, quindi, su una strada stretta, la funzione può rilevare altri veicoli nelle due corsie di distanza e avvisarvi. Al contrario, lungo una strada larga, la funzione potrebbe non essere in grado di individuare un veicolo che procede nella corsia accanto e potrebbe non inviare l'avviso.

- Quando sono accese le luci d'emergenza, l'Avviso collisione mediante l'indicatore di direzione non si attiverà.

* NOTA

- Se il sedile del conducente si trova sul lato sinistro, l'avviso collisione si potrebbe verificare quando si svolta a sinistra. Se il sedile del conducente si trova sul lato destro, l'avviso collisione si potrebbe verificare quando si svolta a destra. Mantenere una distanza adeguata dai veicoli nella corsia.
- Le immagini o i colori possono essere visualizzati in modo diverso a seconda delle specifiche o del tema del quadro strumenti.

Assistenza anti collisione (durante la guida)

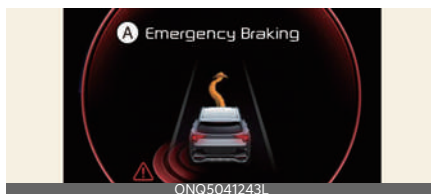

A: Frenata d'emergenza

- Per allertare il conducente di una collisione, la spia luminosa sullo specchietto laterale lampeggerà e un messaggio di avviso comparirà sul quadro strumenti. Contemporaneamente, verrà emesso un segnale acustico e il volante vibrerà (se in dotazione). Aiuta nel controllo di frenata per contribuire a evitare una collisione con il veicolo nel punto cieco.
- L'Assistenza anti collisione funzionerà nelle seguenti circostanze.

- Velocità del veicolo: 60-200 km/h (40-120 mph)
- Vengono rilevate entrambe le indicazioni di corsia della corsia di marcia.

AVVERTENZA

- L'Assistenza anti collisione verrà annullata nelle seguenti circostanze:
 - Il proprio veicolo entra nella corsia adiacente di una certa distanza
 - Il proprio veicolo è distante dal rischio di collisione
 - Lo sterzo viene ruotato con decisione
 - Il pedale del freno è premuto
 - L'Assistenza anti-collisione anteriore è in funzione
- Dopo l'utilizzo dell'Assistenza anti collisione punti ciechi o il cambio di corsia, è necessario guidare al centro della corsia. La funzione non si attiverà se non si guida il veicolo al centro della corsia.

Assistenza anti collisione (durante la partenza)

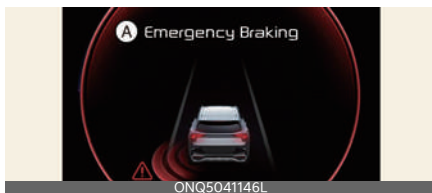

A: Frenata d'emergenza

- Per allertare il conducente di una collisione, la spia luminosa sullo specchietto retrovisore esterno lampeggerà e un messaggio di avviso comparirà sul quadro strumenti. Contemporaneamente, verrà emesso un

segnale acustico e il volante vibrerà (se in dotazione).

- L'Assistenza anti collisione punti ciechi entrerà in funzione quando la velocità del proprio veicolo è inferiore a 3 km/h (2 mph) e la velocità del veicolo nell'area del punto cieco è superiore a 5 km/h (3 mph).
- La frenata di emergenza sarà assistita per contribuire a evitare una collisione con il veicolo nel punto cieco.



A: Guidare con attenzione

Quando il veicolo viene arrestato grazie alla frenata di emergenza, sul quadro strumenti viene visualizzato il messaggio. Per la propria sicurezza, il conducente deve premere immediatamente il pedale del freno e controllare l'area circostante.

- Il controllo della frenata termina dopo che il veicolo si è fermato tramite la frenata di emergenza per circa 2 secondi.

AVVERTENZA

Prendere le seguenti precauzioni al momento dell'utilizzo dell'Assistenza anti collisione punti ciechi (FCA):

- Per motivi di sicurezza, modificare le impostazioni di Sicurezza punti ciechi dopo aver parcheggiato il veicolo in un luogo sicuro.
- Se viene visualizzato qualsiasi altro messaggio di avviso di funzione o viene generato un segnale acustico, il messaggio di avviso dell'Assistenza

anti collisione punti ciechi potrebbe non essere visualizzato e il segnale acustico potrebbe non essere generato.

- In presenza di molto rumore di fondo, il suono di avviso dell'Assistenza anti collisione punti ciechi potrebbe non essere udibile.
- L'Assistenza anti collisione punti ciechi potrebbe non funzionare se il conducente preme il pedale del freno per evitare la collisione.
- Quando l'Assistenza anti collisione punti ciechi è in funzione, il controllo della frenata da parte della funzione si annullerà automaticamente quando il conducente preme eccessivamente il pedale dell'acceleratore o controlla il volante.
- Durante l'utilizzo dell'Assistenza anti collisione punto cieco, il veicolo potrebbe arrestarsi improvvisamente, causando lesioni ai passeggeri e facendo volare oggetti all'interno dell'abitacolo. Tenere sempre la cintura di sicurezza allacciata e fissare sempre gli oggetti liberi.
- Anche in presenza di un problema dell'Assistenza anti collisione punti ciechi, le prestazioni di frenata di base del veicolo saranno normali.
- L'Assistenza anti collisione punti ciechi non funziona in tutte le situazioni e non è in grado di evitare tutte le collisioni.
- In base alle condizioni stradali e di guida, l'Assistenza anti collisione punti ciechi potrebbe avvisare il conducente in ritardo o potrebbe non avvisarlo.
- Il conducente deve sempre mantenere il controllo del veicolo. Non fare completo affidamento all'Assistenza anti collisione punti ciechi. Mantenere uno spazio di frenata sicuro e, se necessario, premere il pedale del

freno per ridurre la velocità di marcia o per arrestare il veicolo.

⚠ AVVERTENZA

- Il controllo della frenata potrebbe non funzionare correttamente a seconda dello stato dell'ESC (Controllo elettronico di stabilità). Un avviso verrà emesso solo quando:
 - La spia dell'ESC (Controllo elettronico di stabilità) è accesa
 - L'ESC (Controllo elettronico della stabilità) è attivo in una funzione diversa

* NOTA

Le immagini o i colori possono essere visualizzati in modo diverso a seconda delle specifiche del quadro strumenti o del tema.

Malfunzionamento e limiti dell'Assistenza anti collisione punti ciechi

Malfunzionamento dell'Assistenza anti collisione punti ciechi

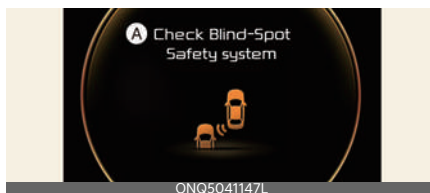

A: Verifica sicurezza punti ciechi

Quando la funzione Assistenza anti collisione punti ciechi non funziona correttamente, verrà visualizzato per alcuni secondi il messaggio di avviso sul quadro strumenti e si accenderà la spia generale (⚠). Far controllare Assistenza anti collisione punti ciechi da un'officina

professionale. Kia consiglia di rivolgersi a un concessionario/centro di assistenza partner autorizzato Kia.

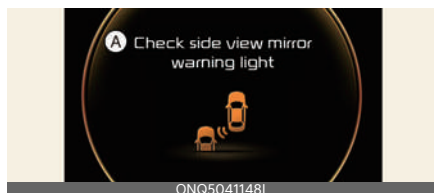

A: Controllare la spia di avvertimento dello specchietto retrovisore laterale

Quando la spia di avvertimento dello specchietto retrovisore esterno non funziona correttamente, verrà visualizzato per alcuni secondi il messaggio di avviso sul quadro strumenti e si accenderà la spia generale (▲). Far controllare Assistenza anti collisione punti ciechi da un'officina professionale. Kia consiglia di rivolgersi a un concessionario/centro di assistenza partner autorizzato Kia.

Assistenza anti collisione punti ciechi disabilitata

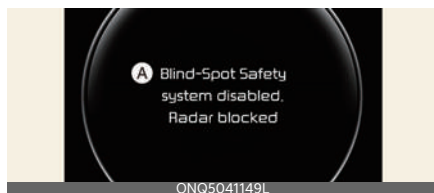

A: Sistema Sicurezza punti ciechi disabilitato. Radar bloccato

Quando il paraurti posteriore attorno al sensore radar angolare o al sensore posteriore è coperto da materiale estraneo, come neve o pioggia, o quando si installa un carrello o un rimorchio, questo può ridurre le prestazioni di rilevamento e limitare temporaneamente o disabilitare Assistenza anti collisione punti ciechi.

In questo caso, appare un messaggio di avviso sul quadro strumenti. Questo non è sintomo di un malfunzionamento.

L'Assistenza anti collisione punti ciechi si attiverà regolarmente quando questo materiale estraneo, il carrello o altre attrezzature saranno rimossi, e il veicolo verrà riacceso. Mantenerlo sempre pulito.

Se il sistema di Assistenza anti collisione punti ciechi non funziona normalmente con il bagaglio posteriore del veicolo, altre apparecchiature o materiali estranei rimossi, far ispezionare il sistema di Assistenza anti collisione punti ciechi da un'officina professionale. Kia consiglia di rivolgersi a un concessionario/centro di assistenza partner autorizzato Kia.

▲ AVVERTENZA

- Anche se non viene visualizzato un messaggio sul quadro strumenti, l'Assistenza anti collisione punti ciechi potrebbe non funzionare correttamente.
- L'Assistenza anti collisione punti ciechi potrebbe non funzionare in maniera adeguata in un'area (per esempio, un terreno aperto) in cui non viene rilevata alcuna sostanza subito dopo l'accensione del veicolo, o quando il sensore di rilevamento è bloccato da materiale estraneo subito dopo l'accensione del veicolo.

▲ ATTENZIONE

Disattivare l'Assistenza anti collisione punti ciechi per installare un carrello, un rimorchio, ecc. o rimuovere il carrello, il rimorchio, ecc. per utilizzare l'Assistenza anti collisione punti ciechi.

Limiti dell'Assistenza anti collisione punti ciechi

L'Assistenza anti collisione punti ciechi potrebbe non funzionare normalmente nelle seguenti circostanze:

- Le condizioni meteorologiche sono avverse, ad esempio forti nevicate o pioggia intensa.
- Il sensore radar angolare posteriore è coperto da neve, pioggia, polvere ecc.
- La temperatura attorno al sensore radar posteriore è alta o bassa
- Il radar angolare posteriore è coperto dal veicolo o dal pilastro, dai muri, ecc.
- Percorrenza di rampa e casello in autostrada (o superstrada).
- L'asfalto (o il suolo circostante) contiene in maniera anomala componenti metalliche (per es. a causa della costruzione di linee di metropolitana).
- È presente un oggetto fisso vicino al veicolo, come una barriera sonora, un guardrail, un guardrail doppio, un separatore centrale, una barriera di ingresso, lampioni, cartelli, gallerie, pareti, ecc. (incluse strutture doppie)
- Guida su una strada stretta con alberi spontanei o erba incolta
- Guida in grandi aree dove sono presenti pochi veicoli o strutture (ad esempio deserto, giardino, periferia, ecc.)
- Guida su un manto stradale bagnato, come una pozzanghera sulla strada
- L'altro veicolo guida molto vicino dietro al proprio veicolo o l'altro veicolo sorpassa molto vicino al proprio veicolo
- La velocità dell'altro veicolo è molto elevata e il veicolo sorpassa il proprio veicolo in un tempo breve
- Il proprio veicolo sorpassa l'altro veicolo
- Il proprio veicolo cambia corsia
- Il proprio veicolo è partito contemporaneamente al veicolo accanto ed ha accelerato
- Il veicolo nella corsia adiacente si sposta a due corsie di distanza dal proprio veicolo oppure il veicolo che è a due corsie di distanza si sposta nella corsia adiacente al proprio veicolo.
- Un carrello o un rimorchio sono installati in prossimità del sensore radar angolare posteriore
- Il paraurti attorno al sensore radar posteriore è coperto da oggetti come un adesivo, un portabici ecc.
- Il paraurti attorno al sensore radar angolare posteriore ha subito un impatto, è danneggiato o il radar non è in posizione
- L'altezza del proprio veicolo è alta o bassa a causa di un carico pesante, di una pressione degli pneumatici anomala, ecc.

L'Assistenza anti collisione punti ciechi potrebbe non funzionare normalmente o potrebbe funzionare in modo inatteso quando vengono rilevati i seguenti oggetti:

- Viene rilevata una motocicletta o una bicicletta
- Viene rilevato un veicolo come un rimorchio con pianale
- Viene rilevato un veicolo di grosse dimensioni come un autobus o un autocarro
- Viene rilevato un ostacolo in movimento, per esempio un pedone, un animale, un carrello della spesa o un passeggino

- Viene rilevato un veicolo con altezza ridotta come una vettura sportiva
- Il controllo della frenata potrebbe non funzionare nelle seguenti circostanze:
- Il veicolo vibra molto percorrendo una strada dissestata, accidentata o su un rattoppo in cemento
 - Guida su una superficie sdruciolevole a causa della presenza di neve, pozzanghere d'acqua, ghiaccio, ecc.
 - La pressione degli pneumatici è bassa o uno pneumatico è danneggiato
 - Il freno è rielaborato
 - Il veicolo effettua repentini cambi di corsia

* NOTA

Per maggiori dettagli sui limiti della telecamera per la visione anteriore, consultare "Assistenza anti collisione anteriore (FCA) (Solo telecamera per la visione anteriore) (se in dotazione)" a pagina 6-64 e "Assistenza mantenimento corsia (LKA) (se in dotazione)" a pagina 6-86.

▲ AVVERTENZA

- Guida su una strada tortuosa



L'Assistenza anti collisione punti ciechi potrebbe non funzionare correttamente percorrendo una strada tortuosa. Il sistema di Assistenza anti collisione punti ciechi potrebbe non rilevare il veicolo nella corsia adiacente.

Al volante, fare sempre attenzione alla strada e alle condizioni di guida.



L'Assistenza anti collisione punti ciechi potrebbe non funzionare correttamente percorrendo una strada tortuosa. Il sistema di Assistenza anti collisione punti ciechi potrebbe rilevare il veicolo nella stessa corsia.

Al volante, fare sempre attenzione alla strada e alle condizioni di guida.

- Guidare dove la strada si interseca o si divide



L'Assistenza anti collisione punti ciechi potrà non funzionare correttamente quando la strada confluisce in un'altra strada o si divide. Il sistema di Assistenza anti collisione punti ciechi potrebbe non rilevare il veicolo nella corsia adiacente.

Al volante, fare sempre attenzione alla strada e alle condizioni di guida dove le strade si uniscono o si dividono.

- Guida su una strada in pendenza

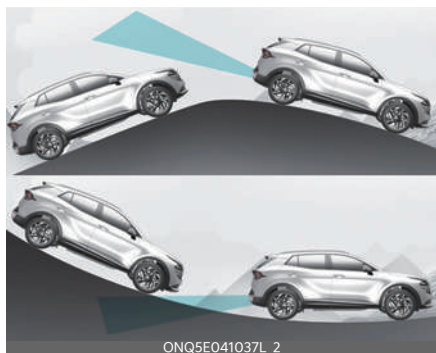

L'Assistenza anti collisione punti ciechi potrebbe non funzionare correttamente percorrendo una pendenza. Assistenza anti collisione punti ciechi potrebbe non rilevare il veicolo nella corsia adiacente o potrebbe rilevare in modo non corretto il suolo o una struttura.

Al volante, fare sempre attenzione alla strada e alle condizioni di guida.

- Guidare dove le altezze delle corsie sono differenti



L'Assistenza anti collisione punti ciechi potrebbe non funzionare correttamente quando si guida dove l'altezza delle corsie è diversa. Il sistema di Assistenza anti collisione punti ciechi potrebbe non rilevare il veicolo su una strada con diverse altezze di corsia.

Al volante, fare sempre attenzione alla strada e alle condizioni di guida.

AVVERTENZA

- Se si rimorchia un carrello o altro veicolo, assicurarsi di disattivare l'Assistenza anti collisione punti ciechi.
- L'Assistenza anti collisione punti ciechi potrebbe non funzionare correttamente se soggetta a interferenze di onde elettromagnetiche potenti.
- L'Assistenza anti collisione punti ciechi, potrebbe non funzionare per circa 15 secondi dopo l'avviamento del veicolo, o quando vengono inizializzati la telecamera anteriore o i sensori radar angolari posteriori.

Avviso uscita sicura (SEW) (se in dotazione)



Dopo l'arresto del veicolo, quando viene rilevato un veicolo in avvicinamento dall'area posteriore non appena un passeggero apre una porta, l'Avviso per l'uscita sicura avvisa il conducente con un messaggio di avviso e con un messaggio acustico per contribuire a prevenire una collisione.

⚠ ATTENZIONE

La temporizzazione dell'avviso potrebbe variare in base alla velocità del veicolo in avvicinamento.

Sensore di rilevamento

Radar angolare posteriore



Si rimanda all'immagine precedente per la posizione precisa dei sensori di rilevamento.

⚠ ATTENZIONE

Per maggiori dettagli sulle precauzioni dei radar d'angolo posteriori, fare riferimento a "Assistenza anticollisione punti ciechi (BCA) (se in dotazione)" a pagina 6-100.

Impostazioni Avviso uscita sicura Caratteristiche dell'impostazione

SEW (Avviso uscita sicura)

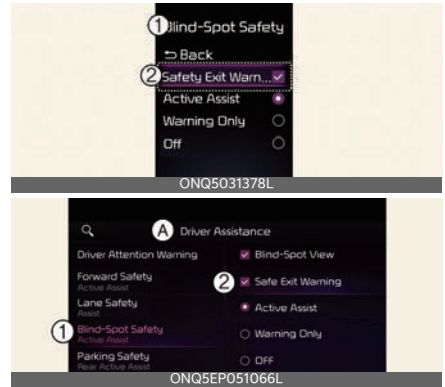

A: Assistenza conducente

1 Sicurezza punti ciechi

2 Avviso uscita di sicurezza

Con il veicolo acceso, selezionare **Assistenza conducente** → **Sicurezza dei punti ciechi** → **Avviso uscita di sicurezza** nel menu Impostazioni per attivare l'Avviso uscita di sicurezza e dis selezionare per disattivare la funzione.

⚠ AVVERTENZA

Il conducente deve sempre essere consapevole che si potrebbero verificare situazioni impreviste e improvvise. Se **SEW (Avviso uscita sicura)** è disabilitato, Avviso uscita sicura non può inviare un avviso.

* NOTA

Se il veicolo viene riavviato, l'Avviso per l'uscita sicura conserverà l'ultima impostazione.

Volume avviso

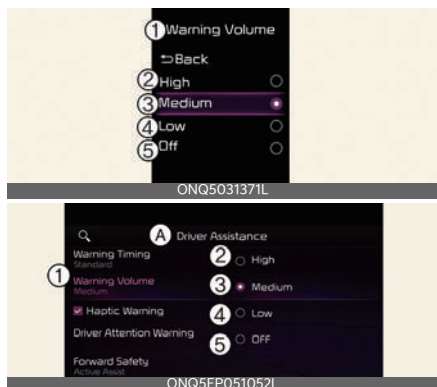

A: Assistenza conducente

1 Volume avviso

2 Alto

3 Medio

4 Basso

5 Spento (Se la funzione di vibrazione dello sterzo è in dotazione)

Con il veicolo acceso, selezionare **Assistenza conducente** → **Volume avviso** dal menu Impostazioni per impostare il volume dell'avviso su **Alto**, **Medio**, **Basso** o **Spento** per l'Avviso uscita di sicurezza.

Tuttavia, anche se si seleziona **Spento**, il volume dell'avviso dell'Avviso uscita sicura non si spegne, ma suona a livello **Basso**.

Se si varia il volume dell'avviso, può variare anche quello di altri sistemi di assistenza alla guida.

Tuttavia, quando il volume dei segnali di avviso viene impostato su zero, la funzione di vibrazione del volante (se in dotazione) si riattiverà.

⚠ ATTENZIONE

L'impostazione del volume dell'avviso si applica a tutte le funzioni dell'Avviso per l'uscita sicura dal veicolo.

Funzionamento Avviso uscita sicura

Attenzione

Avviso uscita sicura avverte le seguenti azioni.

Avviso collisione all'uscita dal veicolo



A: Prestare attenzione al traffico

- La spia luminosa sullo specchietto laterale lampeggerà, un messaggio di avviso comparirà sul quadro strumenti e verrà emesso un segnale acustico.
- L'Avviso uscita sicura avviserà nelle seguenti circostanze:
 - La velocità del proprio veicolo è: inferiore a 3 km/h (2 mph)
 - La velocità del veicolo in avvicinamento da dietro: superiore a 6 km/h (4 mph)

⚠ AVVERTENZA

Quando si usa l'Avviso per l'uscita sicura dal veicolo, prendere le seguenti precauzioni:

- Per motivi di sicurezza, modificare le impostazioni dopo aver parcheggiato il veicolo in un luogo sicuro.
- Se viene visualizzato qualsiasi altro messaggio di avviso della funzione o viene generato un avviso acustico, il messaggio di avviso dell'Avviso per l'uscita sicura dal veicolo potrebbe non essere visualizzato e il segnale acustico potrebbe non essere generato.
- In presenza di molto rumore di fondo, il suono di avviso dell'Avviso per l'uscita sicura dal veicolo potrebbe non essere udibile.
- L'Avviso per l'uscita sicura dal veicolo non funziona in tutte le situazioni e non può evitare tutte le collisioni.
- L'Avviso uscita sicura dal veicolo potrebbe avvisare il conducente in ritardo o potrebbe non avvisarlo a seconda delle condizioni di guida. Controllare sempre l'area attorno al veicolo.
- Il conducente e i passeggeri sono responsabili di eventuali incidenti che si verificano all'uscita dal veicolo. Controllare sempre l'ambiente circostante prima di uscire dal veicolo.
- L'Avviso uscita di sicurezza non funziona se è presente un problema dell'Avviso collisione angolo morto o dell'Assistenza anti-collisione punti ciechi:
- Appare il messaggio di avvertimento dell'Avviso collisione angolo morto o Assistenza anti-collisione punti ciechi.

- L'Avviso collisione punti ciechi o il sensore dell'Assistenza anti collisione punti ciechi o l'area circostante al sensore sono inquinati o coperti
- L'Avviso collisione punti ciechi o l'Assistenza anti collisione punti ciechi non avverte i passeggeri o avverte i passeggeri prematuramente

* NOTA

- Dopo lo spegnimento del veicolo, l'Avviso uscita sicura funziona per 3 minuti, ma si disattiva immediatamente se le porte sono bloccate.
- Le immagini o i colori possono essere visualizzati in modo diverso a seconda delle specifiche o del tema del quadro strumenti.

Limitazioni e malfunzionamenti dell'Avviso uscita sicura

Malfunzionamento dell'Avviso uscita sicura

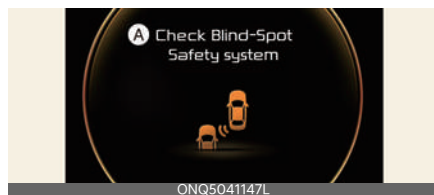

A: Verifica sicurezza punti ciechi

Quando la funzione Avviso uscita sicura non funziona correttamente, verrà visualizzato il messaggio di avviso sul quadro strumenti e si accenderà la spia generale (⚠). Far ispezionare l'Avviso uscita sicura da un'officina professionale. Kia consiglia di rivolgersi a un concessionario/centro di assistenza partner autorizzato Kia.

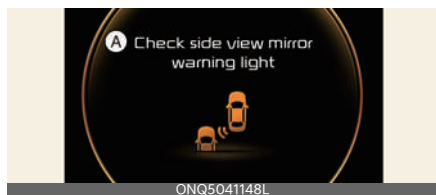

A: Controllare la spia di avvertimento dello specchietto retrovisore laterale

Quando la spia di avvertimento dello specchietto laterale non funziona correttamente, verrà visualizzato per alcuni secondi il messaggio di avviso e si accenderà la spia generale (⚠). Far ispezionare l'Avviso uscita sicura da un'officina professionale. Kia consiglia di rivolgersi a un concessionario/centro di assistenza partner autorizzato Kia.

Avviso uscita sicura disabilitato

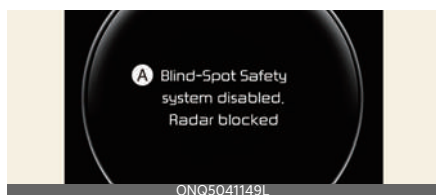

A: Sistema Sicurezza punti ciechi disabilitato. Radar bloccato

Quando il paraurti posteriore attorno al sensore radar angolare o al sensore posteriore è coperto da materiale estraneo, come neve o pioggia, o quando si installa un carrello o un rimorchio, questo può ridurre le prestazioni di rilevamento e limitare temporaneamente o disabilitare Avviso uscita sicura.

Se questo si verifica, il **Sistema di sicurezza punti ciechi è disabilitato. Comparirà il messaggio di avviso Radar blocked (Radar bloccato)** sul quadro strumenti.

Avviso uscita sicura si attiverà regolarmente quando questo materiale estraneo o il carrello, ecc., saranno rimossi, e il veicolo verrà riaccessibile.

Se l'avviso di uscita sicura non funziona normalmente dopo che è stato rimosso, la Kia raccomanda di far visita ad un concessionario/partner di assistenza autorizzato Kia.

⚠ AVVERTENZA

- Anche se non appare il messaggio di avviso sul quadro strumenti, Avviso uscita sicura potrebbe non funzionare correttamente.
- Avviso per l'uscita sicura potrebbe non funzionare in maniera adeguata in un'area (per esempio, un terreno aperto) in non viene rilevata alcuna sostanza subito dopo l'accensione del veicolo, oppure quando il sensore di rilevamento è bloccato da materiale estraneo subito dopo l'accensione del veicolo.

⚠ ATTENZIONE

Disattivare Avviso uscita sicura per installare un carrello, un rimorchio, ecc. o rimuovere il carrello, il rimorchio, ecc. per utilizzare Avviso uscita sicura.

Limitazioni dell'Avviso uscita sicura

Avviso uscita sicura potrebbe non funzionare normalmente, o potrebbe funzionare in modo inatteso, nelle seguenti avvertenze.

- Scendere dal veicolo dove sono presenti alberi o erba troppo fitta
- Scendere dal veicolo dove la strada è bagnata
- Il veicolo in avvicinamento è molto veloce o molto lento

* NOTA

Per maggiori dettagli sulle precauzioni dei radar d'angolo posteriori, fare riferimento a "Assistenza anticollisione punti ciechi (BCA) (se in dotazione)" a pagina 6-100.

▲ AVVERTENZA

- Avviso uscita sicura potrebbe non funzionare correttamente se oggetto di interferenze di onde elettromagnetiche potenti.
- Avviso uscita sicura potrebbe non funzionare per 3 secondi dopo il riavvio del veicolo, o quando vengono inizializzati i radar angolari posteriori.

Assistente limite di velocità manuale (MSLA)



1 Indicatore limite di velocità

2 Velocità impostata

È possibile impostare un limite di velocità qualora si desiderasse guidare senza superare una velocità specifica.

Se si guida ad una velocità superiore al limite specificato, la funzione di allarme si attiva (il limite impostato lampeggia e il cicalino suona) fino a quando la velocità del veicolo non rientra nel limite specificato.

Funzionamento Assistente limite di velocità manuale

Impostazione del limite di velocità

1. Premere e tenere premuto il pulsante di Assistenza alla guida (☰) alla velocità desiderata.

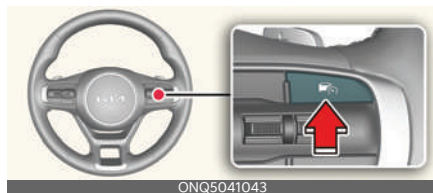

L'indicatore del limite di velocità (☰LIMIT) si accenderà sul quadro strumenti.

2. Premere il pulsante + verso l'alto o il pulsante - verso il basso e rilasciarlo una volta raggiunta la velocità desiderata. Premere il pulsante + verso l'alto o il pulsante - verso il basso e tenerlo

premuto. Per prima cosa, la velocità aumenterà o diminuirà fino al multiplo di dieci (multiplo di cinque in mph) più prossimo, quindi aumenterà o diminuirà di 10 km/h (5 mph).

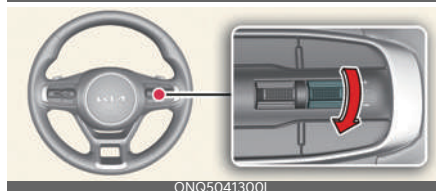
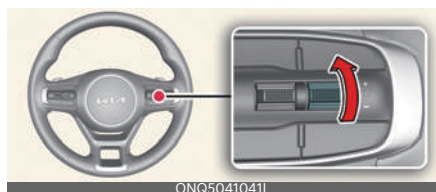

3. Il limite di velocità (1) impostato verrà visualizzato sul quadro strumenti. Se si desidera guidare oltre il limite di velocità impostato, premere il pedale dell'acceleratore oltre il punto di pressione per attivare il meccanismo di abbassamento. Il limite di velocità impostato lampeggia e si attiva un segnale acustico fino al ritorno del veicolo entro il limite.

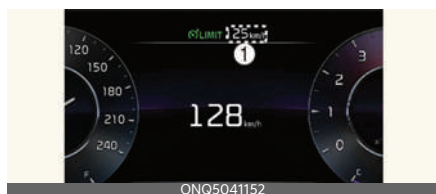

*** NOTA**

Quando il pedale dell'acceleratore non è premuto oltre il punto di pressione, la velocità del veicolo si manterrà entro il limite di velocità.

Mettere momentaneamente in pausa Assistente limite di velocità manuale



Premere il pulsante (⏏) per mettere temporaneamente in pausa il limite di velocità impostato. Il limite di velocità impostato si disattiverà, ma l'indicatore del limite di velocità (LIMIT) rimarrà acceso.

Ripristino assistente limite di velocità manuale



Per riattivare l'Assistente limite di velocità manuale dopo che la funzione è stata messa in pausa, premere il pulsante +, -, (⏏).

Se si preme il pulsante + verso l'alto o verso il basso, la velocità del veicolo verrà impostata alla velocità corrente sul quadro strumenti.

Se si preme l'interruttore (⏏), la velocità del veicolo tornerà alla velocità impostata.

Disattivazione dell'Assistente del limite di velocità manuale

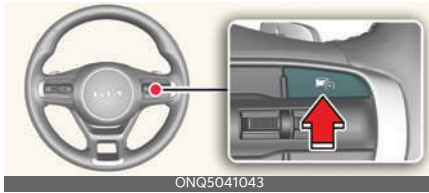

Premere il pulsante dell'Assistenza alla guida (ABS) per disattivare l'Assistente limite di velocità manuale. L'indicatore del limite di velocità (LIMIT) si spegne. Premere sempre il pulsante (ABS) dell'Assistenza alla guida per disattivare l'Assistente limite di velocità manuale quando questo non è in uso.

AVVERTENZA

Quando si usa l'Assistente limite di velocità manuale, prendere le seguenti precauzioni:

- Impostare sempre la velocità del veicolo al limite massimo previsto nel Paese.
- Mantenere l'Assistente limite di velocità manuale disattivato quando la funzione non è in uso, per evitare di impostare inavvertitamente una velocità. Controllare che l'indicatore del limite di velocità (LIMIT) sia disattivato.
- L'Assistente limite di velocità manuale non sostituisce una guida appropriata e sicura. Rientra nella responsabilità del conducente guidare sempre in sicurezza ed essere sempre consapevole di situazioni inaspettate e improvvise. Prestare la massima attenzione alle condizioni della strada in qualsiasi momento.

* **NOTA**

Le immagini o i colori possono essere visualizzati in modo diverso a seconda delle specifiche del quadro strumenti o del tema.

Assistente limite di velocità intelligente (ISLA) (se in dotazione)

L'Assistente limite di velocità intelligente (ISLA) utilizza informazioni provenienti dalla segnaletica stradale rilevata e dal sistema di navigazione per informare il conducente del limite di velocità e fornire indicazioni stradali aggiuntive sulla strada che si sta percorrendo. Inoltre, la funzione aiuta il conducente a mantenersi entro i limiti di velocità della strada.

ATTENZIONE

- L'Assistente limite di velocità intelligente potrebbe non funzionare in maniera adeguata se la funzione viene utilizzata in altri Paesi.
- Aggiornare regolarmente il sistema di navigazione affinché l'Assistente limite di velocità intelligente funzioni normalmente.

Sensore di rilevamento

Telecamera per la visione anteriore



ONQ5051040L

Si rimanda all'immagine precedente per la posizione precisa del sensore di rilevamento.

ATTENZIONE

Per ulteriori precauzioni relative al sensore della telecamera, fare riferimento a "Assistenza anti collisione anteriore (FCA) (Solo telecamera per la visione anteriore) (se in dotazione)" a pagina 6-64.

Impostazioni Assistente limite di velocità intelligente

Limite di velocità

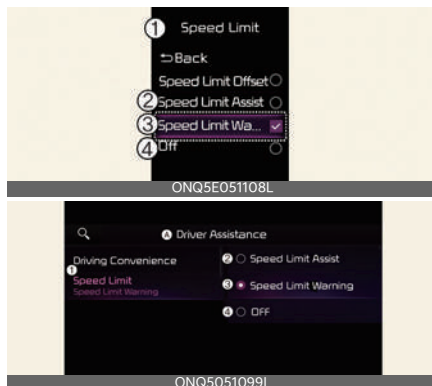

ONQ5E051108L

ONQ5051099L

A: Assistenza conducente

1 Limite di velocità

2 Assistente limite di velocità

3 Avviso Limite di Velocità

4 Spento

Con il veicolo acceso, selezionare o deselezionare **Assistenza al conducente** → **Limite velocità** nel menu delle impostazioni per stabilire se avvalersi o meno di ciascuna funzione.

- Se viene selezionato **Assistente limite di velocità**, Assistente limite di velocità intelligente informerà il conducente del limite di velocità e fornirà informazioni aggiuntive sulla segnaletica stradale. Inoltre, l'Assistente limite di velocità intelligente informerà il conducente di modificare la velocità impostata dell'Assistente limite di velocità manuale o del Cruise Control intelligente (se in dotazione) per aiutare il conducente a rimanere entro i limiti di velocità.
- Se viene selezionato **Avviso limite di velocità**, l'Assistente limite di velocità

intelligente informerà il conducente del limite di velocità e fornirà informazioni aggiuntive sulla segnaletica stradale. Inoltre, l'Assistente limite di velocità intelligente avviserà il conducente quando il veicolo sta procedendo ad una velocità superiore rispetto al limite di velocità. La velocità impostata per l'Assistente limite di velocità o lo Smart Cruise Control (se in dotazione) non sarà regolata automaticamente. Il conducente dovrebbe regolare la velocità manualmente.

- Se si seleziona **Spento**, l'Assistente limite di velocità intelligente si spegne.

Offset del limite di velocità

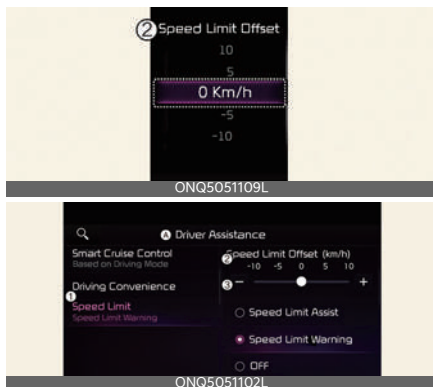

A: Assistenza conducente

1 Limite di velocità

2 Offset del limite di velocità (km/h)

Con il veicolo acceso, quando si seleziona **Assistenza conducente** → **Limite di velocità** → **Offset del limite di velocità**, l'offset del limite di velocità può essere modificato. L'Avviso limite di velocità e l'Assistente limite di velocità funzioneranno applicando le impostazioni dell'offset del limite di velocità al limite di velocità rilevato.

⚠ AVVERTENZA

- Per motivi di sicurezza, modificare le impostazioni dopo aver parcheggiato il veicolo in un luogo sicuro.
- La funzione Assistente limite di velocità funziona in base alle impostazioni dell'offset aggiunte al limite di velocità. Se si desidera modificare la velocità impostata in conformità al limite di velocità, impostare l'offset a **0**.
- La funzione Avviso limite di velocità avverte il conducente quando la velocità di guida supera la velocità a cui l'offset impostato è aggiunto al limite di velocità. Se si desidera che l'Avviso limite di velocità avverta immediatamente il conducente quando la velocità di guida supera il limite di velocità, impostare l'offset a **0**.

Funzionamento Assistente limite di velocità intelligente

L'Assistente limite di velocità intelligente avviserà e controllerà il veicolo tramite le funzioni "Mostra limite di velocità", "Avviso velocità eccessiva" e "Modifica velocità impostata".

* NOTA

L'avviso e il controllo dell'Assistente limite di velocità intelligente sono descritti sulla base dell'offset impostato a **0**. Per informazioni sulle impostazioni dell'offset, fare riferimento a "Impostazioni Assistente limite di velocità intelligente" a pagina 6-118.

Mostra limite di velocità



Le informazioni sui limiti di velocità vengono visualizzate sul quadro strumenti.

* NOTA

- Se le informazioni sui limiti di velocità della strada non possono essere riconosciute, verrà visualizzato il segnale '---'. Consultare la sezione "Limitazioni dell'Assistente limite di velocità intelligente" nel caso in cui risulti difficile riconoscere i segnali stradali.
- L'Assistente limite di velocità intelligente fornisce informazioni aggiuntive sulla segnaletica stradale oltre a quelle sui limiti di velocità. Le informazioni aggiuntive sulla segnaletica stradale fornite potrebbero variare secondo il paese in cui ci si trova.
- La segnaletica supplementare mostrata sotto il limite di velocità o la segnaletica di limitazione del sorpasso indicano le condizioni in cui la segnaletica deve essere seguita. Se la segnaletica supplementare non viene riconosciuta, viene visualizzato uno spazio vuoto.

Avviso velocità eccessiva



Quando si procede ad una velocità superiore rispetto a quella del limite di velocità visualizzato, l'indicatore rosso del limite di velocità lampeggerà.

Modifica velocità impostata



Se il limite di velocità della strada cambia mentre è attivo l'Assistente limite di velocità manuale o lo Smart Cruise Control (se in dotazione), viene visualizzata una freccia verso l'alto o verso il basso per informare il conducente che la velocità impostata deve essere modificata. Il conducente può quindi modificare la velocità impostata in conformità al limite di velocità utilizzando i pulsanti + o - sul volante.

⚠ AVVERTENZA

- Se l'offset è impostato a un valore superiore a **0**, la velocità impostata cambierà passando a una velocità superiore rispetto al limite di velocità della strada. Se si desidera guidare al di sotto del limite di velocità, impostare l'offset a un valore inferiore a **0** o utilizzare il pulsante (-) sul volante per diminuire la velocità impostata.
- Anche dopo aver modificato la velocità impostata in conformità al limite

di velocità della strada, il veicolo può sempre essere guidato al di sopra del limite di velocità. Se necessario, premere il pedale del freno per ridurre la velocità di guida.

- Se il limite di velocità della strada è inferiore a 30 km/h (20 mph), la funzione di modifica della velocità impostata non sarà operativa.
- L'Assistente limite di velocità intelligente funziona utilizzando l'unità di misura della velocità nel quadro strumenti impostata dal conducente. Se l'unità di velocità è impostata su un'unità di misura diversa da quella utilizzata nel proprio paese, l'Assistente limite di velocità intelligente potrebbe non funzionare correttamente.

* NOTA

- Per maggiori informazioni sul funzionamento della funzione dell'Assistenza al limite di velocità manuale, fare riferimento a "Assistente limite di velocità manuale (MSLA)" a pagina 6-115.
- Per maggiori dettagli sul funzionamento dello Smart Cruise Control (Cruise Control intelligente), fare riferimento a "Cruise Control intelligente (SCC) (se in dotazione)" a pagina 6-134.

* NOTA

Le immagini o i colori possono essere visualizzati in modo diverso a seconda delle specifiche del quadro strumenti o del tema.

Limitazioni e malfunzionamenti dell'Assistente limite di velocità intelligente

Malfunzionamento Assistente limite di velocità intelligente

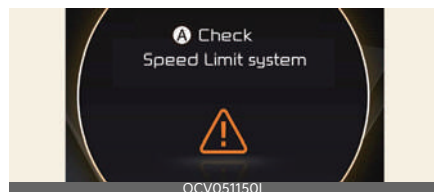

A: Controllare il sistema del limite di velocità

Quando la funzione Assistente limite di velocità intelligente non funziona correttamente, verrà visualizzato per alcuni secondi il messaggio di avviso sul quadro strumenti e si accenderà la spia generale (⚠). In tal caso, si consiglia di far controllare la funzione da un concessionario/centro di assistenza partner autorizzato Kia.

Assistente limite di velocità intelligente

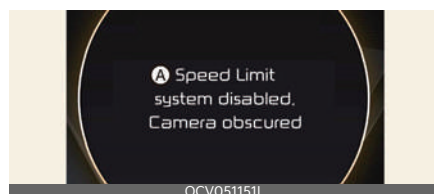

A: Sistema del limite di velocità disabilitato. Videocamera bloccata

Quando il parabrezza sul quale è installata la camera per la visione anteriore è coperto da corpi estranei, come neve o pioggia, questo può ridurre le prestazioni di rilevamento e limitare temporaneamente o disabilitare l'Assistente limite di velocità intelligente.

In questo caso, appare il messaggio di avviso sul quadro strumenti. La funzione si attiverà regolarmente quando le tracce di neve, pioggia o materiale estraneo saranno rimosse.

Se l'Assistente limite di velocità non funziona normalmente dopo che è stato rimosso, si consiglia di far controllare la funzione da un concessionario Kia autorizzato/partner di assistenza.

* NOTA

Anche se non compare un messaggio o una spia di avviso sul quadro strumenti, l'Assistente limite di velocità intelligente potrebbe non funzionare correttamente.

Limitazioni dell'Assistente limite di velocità intelligente

L'Assistente limite di velocità intelligente potrebbe non funzionare normalmente, o la funzione potrebbe operare in modo imprevisto, nelle seguenti circostanze:

- La segnaletica stradale è contaminata o non distinguibile
 - La segnaletica stradale è difficile da vedere a causa di condizioni meteorologiche avverse, come pioggia, neve, nebbia, ecc.
 - La segnaletica stradale non è chiara o è danneggiata
 - La segnaletica stradale è parzialmente oscurata da oggetti circostanti o da ombre
- Viene rilevato un cartello stradale vicino alla strada che si sta percorrendo
- La segnaletica stradale non è conforme allo standard
 - Il testo o le immagini sulla segnaletica stradale sono diversi rispetto allo standard
- La segnaletica stradale è installata tra la corsia principale e l'uscita o tra strade divergenti
- Una segnaletica stradale facoltativa non è installata con un segnale situato sulla strada per indicare l'ingresso o l'uscita
- Un segnale è attaccato ad un altro veicolo
- La distanza tra il veicolo e i segnali stradali è troppo grande
- Il veicolo è in presenza di segnali stradali illuminanti
- Assistente limite di velocità intelligente riconosce erroneamente i numeri nei segnali stradali o in altri cartelli come valori del limite di velocità
- Il segnale del limite minimo di velocità è sulla strada è riconosciuto in modo scorretto
- Molti segni sono installati insieme
- La luminosità cambia improvvisamente, per esempio quando si entra o si esce da una galleria o si passa sotto un ponte
- Non sono usati i fari o la luminosità dei fari è debole di notte o in una galleria
- La segnaletica stradale è difficile da riconoscere a causa di riflessi di luce, illuminazione stradale o veicoli in avvicinamento
- Le informazioni del navigatore o le informazioni GPS sono errate.
- Il conducente non segue il navigatore.
- Il conducente sta percorrendo una strada che non è ancora presente nel sistema del navigatore.
- Il campo visivo della telecamera anteriore è ostruito dal sole a picco

- Guida su una strada con curve brusche o continue
- Guida sui dossi, o guida su e giù o da sinistra a destra su pendenze ripide
- Il veicolo è soggetto a scossoni pesanti
- Le informazioni della mappa di navigazione o le informazioni GPS sono errate

⚠ AVVERTENZA

- L'Assistente limite di velocità intelligente è una funzione supplementare che aiuta il conducente a rispettare i limiti di velocità della strada, e potrebbe non mostrare il limite di velocità corretto o controllare in maniera adeguata la velocità di guida.
- Il conducente ha la responsabilità di rispettare il limite di velocità.
- L'Assistente limite di velocità intelligente potrebbe non funzionare per 15 secondi dopo l'avvio del veicolo o l'inizializzazione della camera per la visione anteriore.

* NOTA

Per maggiori dettagli sui limiti della telecamera per la visione anteriore, consultare "Assistenza anti collisione anteriore (FCA) (Solo telecamera per la visione anteriore) (se in dotazione)" a pagina 6-64.

Avviso attenzione guidatore (DAW) (se in dotazione)

Funzione di base

L'Avviso di attenzione del guidatore aiuterà a determinare il livello di attenzione del guidatore analizzando lo schema di guida, la durata, ecc. con il veicolo in marcia. L'Avviso di attenzione del guidatore consiglierà di fare una pausa quando il livello di attenzione del conducente scende al di sotto di una certa soglia.

Funzione Avviso di partenza del veicolo che precede

La funzione Avviso di partenza del veicolo che precede informerà il conducente quando il veicolo di fronte parte da una sosta.

Sensore di rilevamento

Telecamera per la visione anteriore



La telecamera anteriore è utilizzata per individuare gli schemi di guida e la partenza del veicolo di fronte, con il veicolo in marcia.

Si rimanda all'immagine precedente per la posizione precisa del sensore di rilevamento.

⚠ ATTENZIONE

Tenere sempre in buone condizioni la camera per la visione anteriore per man-

tenere prestazioni ottimali dell'Avviso di attenzione del guidatore.

Per maggiori dettagli sulle precauzioni della telecamera per la visione anteriore, si rimanda alla sezione "Assistenza anti collisione anteriore (FCA) (Solo telecamera per la visione anteriore) (se in dotazione)" a pagina 6-64.

Impostazioni Avviso attenzione guidatore

DAW (Avviso attenzione guidatore)



A: Assistenza conducente

1 Avviso attenzione guidatore

2 Avviso Guida disattenta

Con il veicolo acceso, selezionare o deselezionare **Assistenza conducente** → **Avviso attenzione guidatore** nel menu Impostazioni per stabilire se avvertersi o meno di ciascuna funzione.

- Avviso Guida disattenta: Avviso di attenzione del guidatore informerà il conducente del livello di attenzione e raccomanderà di fare una pausa quando il livello scende sotto un certo livello.

* NOTA

Quando viene avviato il veicolo, si attiverà sempre l'Avviso anti-sbandamento. (Per Europa)

Avviso di partenza del veicolo che precede

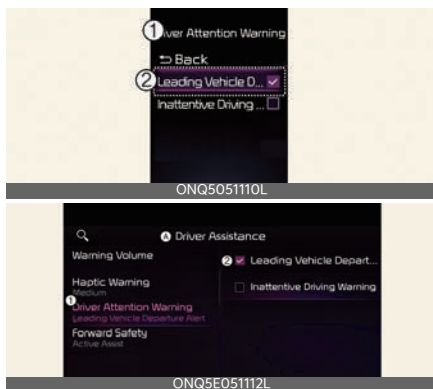

A: Assistenza conducente

1 Avviso attenzione guidatore

2 Avviso di partenza del veicolo che precede

Avviso di partenza del veicolo che precede: La funzione informerà il conducente quando il veicolo di fronte parte da una sosta.

Temporizzazione avviso

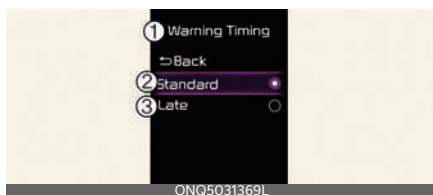

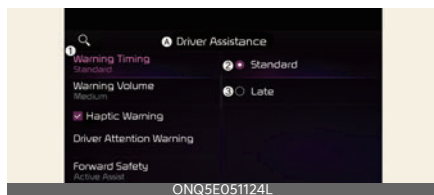

A: Assistenza conducente

1 Temporizzazione avviso

2 Di serie

3 Ritardata

Con il veicolo acceso, selezionare **Assistenza conducente** → **Temporizzazione avviso** nel menu Impostazioni per modificare la temporizzazione di attivazione iniziale dell'avviso per l'Avviso di attenzione del guidatore.

- **Standard:** Utilizzo in un ambiente di guida normale. Se Avviso attenzione guidatore funziona in modo troppo sensibile, impostare il tempo di avviso su **Ritardata**
- **Ritardata:** Il tempo di avvertimento sarà in ritardo

* NOTA

- Se si varia la temporizzazione dell'avviso, può variare anche quella di altri sistemi di assistenza alla guida.
- Se il veicolo viene riavviato, il Tempo di avviso del guidatore conserverà l'ultima impostazione.

Funzionamento Avviso attenzione guidatore

Funzione di base

Le funzioni di base dell'avviso di attenzione del conducente includono:

- Livello di attenzione
- Prendere in considerazione una sosta

Livello di attenzione

Funzione non attiva



1 Avviso attenzione guidatore

2 Sistema spento

Standby/Disattivato



1 Avviso attenzione guidatore

2 Standby

3 Ultima pausa

Guida attenta

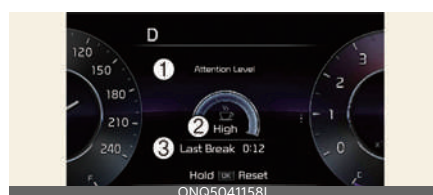

1 Livello di attenzione

2 Alto

3 Ultima pausa

Guida distratta



1 Livello di attenzione

2 Basso

3 Ultima pausa

Il livello di attenzione del conducente è visualizzato in una scala da 1 a 5. Più basso è il livello, minore sarà l'attenzione del conducente. Il livello diminuisce quando il conducente non interrompe la guida per un determinato periodo di tempo.

Avviso attenzione guidatore (DAW) funziona nelle seguenti condizioni:

- La velocità del veicolo: Circa 0-210 km/h (0-130 mph).

Quando la funzione **Avviso anti-sbandamento** è deselezionata dal menu Impostazioni, viene visualizzato **Sistema disattivato**.

Quando la velocità del veicolo non rientra nella velocità operativa, verrà visualizzato il messaggio **Standby**.

Fare una sosta

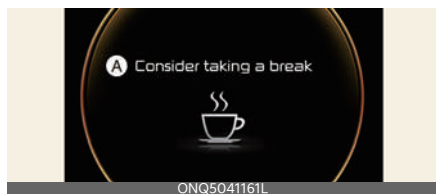

A: Prendere in considerazione una sosta

Il messaggio appare sul quadro strumenti e si attiva un segnale acustico per suggerire al conducente di fare una pausa, quando il livello di attenzione è inferiore a 1.

L'Avviso di attenzione del guidatore non suggerisce di fare una sosta se il tempo complessivo del viaggio è inferiore a 10 minuti o se non sono trascorsi 10 minuti

da quando è stata suggerita l'ultima sosta.

⚠ AVVERTENZA

Per motivi di sicurezza, modificare le impostazioni dopo aver parcheggiato il veicolo in un luogo sicuro.

⚠ ATTENZIONE

- L'Avviso di attenzione del guidatore può suggerire di fare una sosta in funzione dello schema di guida o delle abitudini del guidatore, anche se questo non si sente affaticato.
- L'Avviso di attenzione del guidatore è una funzione aggiuntiva e potrebbe non essere in grado di determinare se il conducente non è attento.
- Il conducente che si sente affaticato dovrebbe fare una sosta in un luogo sicuro anche se l'Avviso di attenzione del guidatore non glielo suggerisce.

* NOTA

- Per maggiori dettagli sull'impostazione del quadro strumenti, fare riferimento a "Quadro strumenti" a pagina 4-50.
- L'Avviso di attenzione del guidatore ripristina l'orario dell'ultima sosta a 0:00 nelle seguenti situazioni:
 - Il veicolo viene spento
 - Il conducente slaccia la cintura di sicurezza e apre la porta.
 - Il veicolo è fermo da più di 10 minuti.

Funzione Avviso di partenza del veicolo che precede



A: Ripartenza del veicolo che precede

Quando il veicolo di fronte parte da una sosta, l'Avviso di partenza del veicolo che precede informerà il conducente visualizzando sul quadro strumenti il messaggio di avviso ed emettendo un segnale acustico.

⚠ AVVERTENZA

- Se viene visualizzato qualsiasi altro messaggio di avviso o viene generato un segnale acustico, il messaggio relativo all'Avviso di partenza del veicolo che precede potrebbe non essere visualizzato e il segnale acustico potrebbe non essere generato.
- Il conducente deve essere responsabile di una guida sicura e del controllo del veicolo.

⚠ ATTENZIONE

- La funzione Avviso di partenza del veicolo che precede è una funzione aggiuntiva e potrebbe non avvisare il conducente quando il veicolo di fronte parte da una sosta.
- Controllare sempre la parte anteriore del veicolo e le condizioni della strada prima della partenza.

* NOTA

Le immagini o i colori possono essere visualizzati in modo diverso a seconda

delle specifiche del quadro strumenti o del tema.

Limitazioni e malfunzionamenti dell'Avviso attenzione guidatore

Malfunzionamento Avviso attenzione guidatore

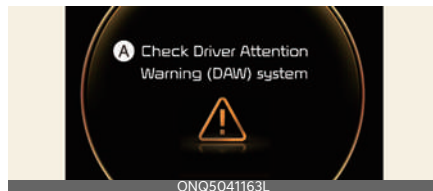

A: Controllare il Sistema DAW (Avviso attenzione guidatore)

Quando il sistema Avviso attenzione guidatore non funziona correttamente, comparirà il messaggio di avviso e la luce di avviso (⚠) si illuminerà sul quadro strumenti. In tal caso, far ispezionare l'Avviso attenzione guidatore da un'officina professionale. Kia consiglia di rivolgersi a un concessionario/centro di assistenza partner autorizzato Kia.

Limitazioni dell'Avviso attenzione guidatore

L'Avviso attenzione guidatore potrebbe non funzionare correttamente nelle seguenti situazioni:

- Il veicolo viene guidato in maniera aggressiva
- Il veicolo attraversa le corsie intenzionalmente e frequentemente
- Il veicolo è controllato dall'Assistenza conducente, come ad esempio il sistema Assistenza mantenimento corsia

Funzione Avviso di partenza del veicolo che precede

- Quando il veicolo taglia la strada

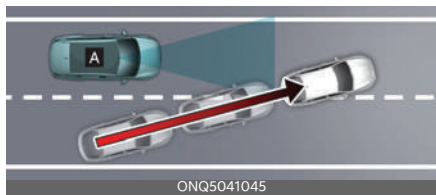

ONQ5041045



ONQ5041046

[A]: Il proprio veicolo, [B]: Il veicolo che precede

Se un veicolo taglia la strada di fronte al proprio veicolo, l'Avviso di partenza del veicolo che precede potrebbe non funzionare correttamente.

- Quando il veicolo che precede sterza con decisione



ONQ5041047

[A]: Il proprio veicolo, [B]: Il veicolo che precede

Se il veicolo di fronte effettua una svolta rapida, come una svolta a sinistra o destra o effettua un'inversione a U ecc., l'Avviso di partenza del veicolo che precede potrebbe non funzionare correttamente.

- Quando il veicolo che precede parte improvvisamente



ONQ5041048

Se il veicolo di fronte parte improvvisamente, l'Avviso di partenza del veicolo che precede potrebbe non funzionare correttamente.

- Quando un pedone o una bicicletta si trovano tra il proprio veicolo e quello che precede



ONQ5EP041049L

Se un pedone o una bicicletta si trova tra il proprio veicolo e quello che precede, l'Avviso di partenza del veicolo che precede potrebbe non funzionare correttamente.

- Quando ci si trova in un parcheggio



ONQ5041050

Se un veicolo parcheggiato di fronte si allontana dal proprio veicolo, l'Avviso di partenza del veicolo che precede potrebbe avvisare che il veicolo parcheggiato si sta allontanando.

- Quando si guida vicino a un casello o a un incrocio, ecc.



Se si supera un casello o un incrocio con molti veicoli o si guida dove le corsie sono unite o separate frequentemente, l'Avviso di partenza del veicolo che precede potrebbe non funzionare correttamente.

*** NOTA**

Per maggiori dettagli sui limiti della telecamera per la visione anteriore, consultare "Assistenza anti collisione anteriore (FCA) (Solo telecamera per la visione anteriore) (se in dotazione)" a pagina 6-64.

Monitor visualizzazione punti ciechi (BVM) (se in dotazione)

Lato sinistro



Lato destro



Il Monitor per la visione del punto cieco visualizza l'area del punto cieco posteriore del veicolo sul quadro strumenti quando l'indicatore di direzione viene attivato per contribuire al cambio di corsia in modo sicuro.

6

Sensore di rilevamento

Camera per la visione laterale circostante



(telecamera situata nella parte inferiore dello specchietto)

Si rimanda all'immagine precedente per la posizione precisa dei sensori di rilevamento.

Impostazioni Monitor visualizzazione punti ciechi

Visualizzazione punto cieco

Con il veicolo acceso, selezionare **Assistenza conducente** → **Sicurezza punti ciechi** → **Visualizzazione punto cieco** nel menu Impostazioni per attivare il Monitor per la visualizzazione del punto cieco, e deselegionare per disattivare la funzione.

Funzionamento Monitor visualizzazione punti ciechi

Leva dell'indicatore di direzione



Il Monitor visualizzazione punti ciechi si accende e si spegne quando si accende e si spegne l'indicatore di direzione.

Monitor visualizzazione punti ciechi

Condizioni operative

- Quando l'indicatore di direzione destro o sinistro si accende, l'immagine sul quadro strumenti si accende.

Condizioni impostazione 'Off'

Il Blind-Spot View Monitor si spegne quando una delle seguenti condizioni è soddisfatta:

- Quando l'indicatore di direzione è spento.
- Quando il lampeggiatore di emergenza è acceso.

- Quando altri avvisi importanti vengono visualizzati sul quadro strumenti.

Malfunzionamento Monitor visualizzazione punti ciechi

Quando il Monitor visualizzazione punti ciechi non funziona correttamente o il display sul quadro strumenti sfarfalla o l'immagine della telecamera non viene visualizzata correttamente, far controllare Monitor visualizzazione punti ciechi da un'officina professionale. Kia consiglia di rivolgersi a un concessionario/centro di assistenza partner autorizzato Kia.

AVVERTENZA

- L'immagine mostrata sul quadro strumenti potrebbe essere diversa dalla distanza effettiva dell'oggetto. Assicurarsi di controllare direttamente l'area circostante del veicolo per sicurezza.
- Se la lente della telecamera è coperta da corpi estranei, il Monitor dell'angolo cieco potrebbe non funzionare normalmente.

Se la lente della telecamera è coperta da corpi estranei, il Monitor dell'angolo cieco potrebbe non funzionare normalmente.

Tenere sempre pulita la lente telecamera.

Evitare tuttavia l'uso di solventi chimici, come ad esempio detergenti forti contenenti solventi organici altamente alcalini o volatili (benzina, acetone, ecc.). Potrebbero danneggiare la lente della telecamera.

Regolatore di velocità (CC) (se in dotazione)

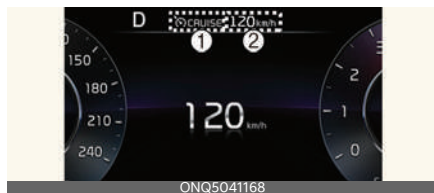

- 1 Indicatore Cruise
- 2 Velocità impostata

Il Cruise Control consente di guidare a velocità superiori a 30 km/h (20 mph) senza premere il pedale dell'acceleratore.

Funzionamento del Cruise Control

Per impostare la velocità

1. Accelerare sino alla velocità desiderata, purché superiore a 30 km/h (20 mph).

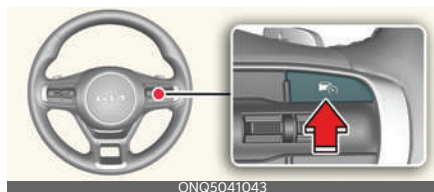

2. Premere il pulsante di Assistenza alla guida (🚗) alla velocità desiderata. La velocità impostata e l'indicatore Cruise (🚗 CRUISE) si accendono sul cluster.
3. Rilasciare il pedale acceleratore. La velocità del veicolo mantiene la velocità impostata anche quando il pedale dell'acceleratore non deve essere premuto.

* NOTA

Su una strada molto ripida, il veicolo potrebbe rallentare o accelerare leggermente mentre si guida in salita o in discesa.

Per aumentare la velocità di crociera

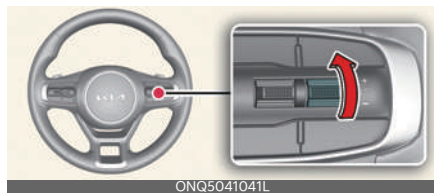

- Premere il pulsante + verso l'alto e rilasciarlo immediatamente. La velocità di crociera aumenterà di 1 km/h (1 mph) ogni volta che si preme il pulsante in questo modo.
- Premere il pulsante + verso l'alto e tenerlo premuto, monitorando la velocità impostata sul quadro strumenti. Per prima cosa, la velocità di crociera aumenterà fino al multiplo di dieci più prossimo (multiplo di cinque in mph), quindi aumenterà di 10 km/h (5 mph) ogni volta che il pulsante viene azionato in questo modo.

Rilasciare il pulsante una volta che è visualizzata la velocità desiderata e il veicolo accelererà fino a raggiungerla.

Per diminuire la velocità di crociera

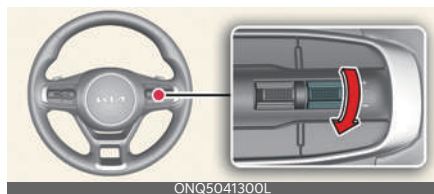

- Premere il pulsante - verso il basso e rilasciarlo immediatamente. La velocità di crociera diminuirà di 1 km/h (1 mph) ogni volta che si preme il pulsante in questo modo.
- Premere il pulsante - verso il basso e tenerlo premuto, monitorando la velocità impostata sul quadro strumenti.

Per prima cosa, la velocità di crociera diminuirà fino al multiplo di dieci più prossimo (multiplo di cinque in mph), quindi diminuirà di 10 km/h (5 mph) ogni volta che il pulsante viene azionato in questo modo.

Rilasciare il pulsante alla velocità che si desidera mantenere.

Per accelerare temporaneamente

Se si desidera accelerare momentaneamente quando il Cruise Control è attivato, premere il pedale acceleratore.

Per tornare alla velocità impostata, togliere il piede dall'acceleratore.

Se si preme il pulsante + verso l'alto o verso il basso a velocità aumentata, la velocità di crociera verrà impostata alla velocità corrente aumentata.

Per mettere temporaneamente in pausa il Cruise Control



Il Cruise Control verrà messo in pausa quando:

- Premendo il pedale freno.
- Premere il pulsante (⏏).
- Spostando il cambio su N (Folle).
- Diminuendo la velocità del veicolo in modo che risulti inferiore a circa 30 km/h (20 mph).
- Aumento della la velocità del veicolo a circa 190 km/h (120 mph)
- Funzionamento del sistema del freno di stazionamento elettronico **EPB**.
- L'ESC (Controllo elettronico di stabilità) è in funzione.

La velocità impostata si disattiverà, ma l'indicatore Cruise (⏏ CRUISE) rimarrà acceso.

* NOTA

Se la Modalità CC si interrompe durante una situazione che non viene menzionata, far ispezionare il veicolo da un'officina professionale. Kia consiglia di rivolgersi a un concessionario/centro di assistenza partner autorizzato Kia.

Per ripristinare il Cruise Control



Premere l'interruttore +, - o il pulsante (⏏).

Se si preme il pulsante + verso l'alto o verso il basso, la velocità del veicolo verrà impostata alla velocità corrente sul quadro strumenti.

Se si preme il pulsante (⏏), la velocità del veicolo tornerà alla velocità preimpostata.

La velocità del veicolo deve essere superiore a 30 km/h (20 mph) per riattivare il Cruise Control.

⚠ AVVERTENZA

Controllare le condizioni di guida prima di usare il pulsante (⏏). La velocità di marcia potrebbe aumentare bruscamente quando si preme il pulsante (⏏).

Per disattivare il Cruise Control

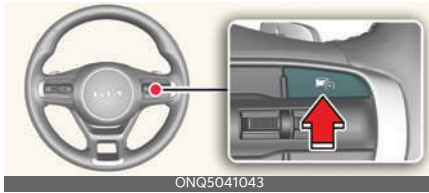

Premere il pulsante di Assistenza alla guida (🚗) per disattivare il Cruise Control. L'indicatore Cruise (🚗 CRUISE) si disattiverà.

Premere sempre il pulsante di Assistenza alla Guida per disattivare il Cruise Control quando non è in uso.

* NOTA

Se il proprio veicolo è dotato dell'Assistente limite di velocità manuale, premere e tenere premuto il pulsante di Assistenza alla guida per disattivare il Cruise Control. Tuttavia, l'Assistente limite di velocità manuale si attiverà.

⚠ AVVERTENZA

Quando si usa il Cruise Control, prendere le seguenti precauzioni:

- Impostare sempre la velocità del veicolo al di sotto del limite massimo previsto nel Paese.
- Mantenere il Cruise Control disattivato quando la funzione non è in uso, per evitare di impostare una velocità inavvertitamente. Controllare che l'indicatore Cruise (🚗 CRUISE) sia spento.
- Il Cruise Control non sostituisce una guida appropriata e sicura. Rientra nella responsabilità del conducente guidare sempre in sicurezza ed essere sempre consapevole di situazioni inaspettate e improvvise.
- Guidare sempre con prudenza per prevenire situazioni inaspettate e

improvvisi. Prestare la massima attenzione alle condizioni della strada in qualsiasi momento.

- Non usare il Cruise Control quando potrebbe non essere prudente mantenere il veicolo a velocità costante:
 - Nel traffico intenso o quando le condizioni del traffico rendono difficile mantenere una velocità costante
 - Quando si percorrono fondi bagnati, ghiacciati o innevati.
 - Percorrendo strade collinose o tortuose
 - Percorrendo zone ventose
 - Quando si viaggia con visibilità limitata (magari a causa di cattive condizioni meteorologiche quali nebbia, neve, pioggia e tempesta di sabbia)
- Non usare il Cruise Control in caso di traino di un rimorchio.

Cruise Control intelligente (SCC) (se in dotazione)

Lo Smart Cruise Control (Cruise Control intelligente) è progettato per rilevare il veicolo che precede e aiutare a mantenere la velocità desiderata e la distanza minima dal veicolo che precede.

Assistenza accelerazione in sorpasso

Mentre lo Smart Cruise Control (Cruise Control intelligente) è in funzione, se la funzione ritiene che il conducente è determinato a sorpassare il veicolo che precede, l'accelerazione sarà assistita.

Sensore di rilevamento

Telecamera per la visione anteriore



Radar anteriore



La telecamera anteriore e il radar anteriore sono utilizzati come sensore di rilevamento per rilevare i veicoli che si trovano di fronte.

Si rimanda all'immagine precedente per la posizione precisa del sensore di rilevamento.

⚠ ATTENZIONE

- Tenere sempre in buone condizioni la camera per la visione anteriore e il sensore radar anteriore, per mantenere prestazioni ottimali dello Smart Cruise Control (Cruise Control intelligente).
- Per maggiori dettagli sulle precauzioni della telecamera per la visione anteriore o il radar anteriore, si rimanda alla sezione "Assistenza anti collisione anteriore (FCA) (Sensore a fusione) (se in dotazione)" a pagina 6-74.

Impostazioni Smart Cruise Control (Cruise Control intelligente)

Per attivare la funzione SCC

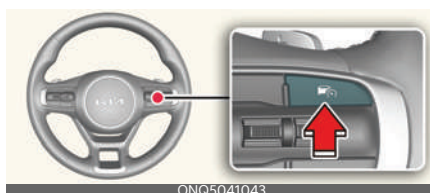

Premere il pulsante di Assistenza alla guida (🚗) per attivare la funzione. La velocità sarà impostata alla velocità attuale sul quadro strumenti.

- Se non c'è nessun veicolo davanti, la velocità impostata verrà mantenuta.
- Se c'è un veicolo davanti, la velocità viene regolata per mantenere la distanza dal veicolo che precede. Se il veicolo che precede accelera, il proprio viaggio ad una velocità di crociera costante dopo aver accelerato alla velocità impostata.

* NOTA

- Se la velocità del veicolo è compresa tra 0~30 km/h (0~20 mph) quando si preme il pulsante di assistenza alla

guida (☞), la velocità impostata verrà impostata su 30 km/h (20 mph).

- Se il conducente passa alla marcia inferiore, la velocità di guida potrebbe non raggiungere la velocità impostata.

Per impostare la distanza del veicolo

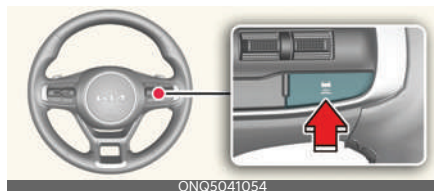

Ad ogni azionamento del pulsante, la distanza del veicolo cambia come segue:

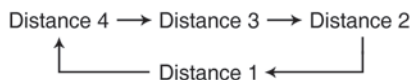

* NOTA

- Viaggiando a 90 km/h (56 mph), la distanza viene mantenuta come indicato di seguito:
 - Distanza 4 - circa 52,5 m (172 ft.)
 - Distanza 3 - circa 40 m (130 ft.)
 - Distanza 2 - circa 32,5 m (106 ft.)
 - Distanza 1 - circa 25 m (82 ft.)
- La distanza viene impostata sull'ultima distanza impostata quando il veicolo è stato riavviato o quando lo Smart Cruise Control (Cruise Control intelligente) è stato disattivato temporaneamente.

Per aumentare la velocità di crociera

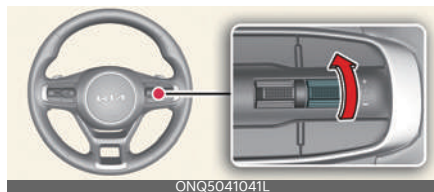

Premere il pulsante + verso l'alto e rilasciarlo immediatamente. La velocità di crociera aumenterà di 1 km/h (1 mph) ogni volta che si preme il pulsante in questo modo.

- Premere l'interruttore + verso l'alto e tenerlo premuto. La velocità di crociera aumenterà di 10 km/h (5 mph) ogni volta che si preme il pulsante in questo modo.
- È possibile impostare la velocità fino a 180 km/h (110 mph).

⚠ AVVERTENZA

Controllare le condizioni di guida prima di usare il pulsante +. La velocità di marcia potrebbe aumentare bruscamente spingendo verso l'alto e tenendo in questa posizione il pulsante +.

Per diminuire la velocità di crociera

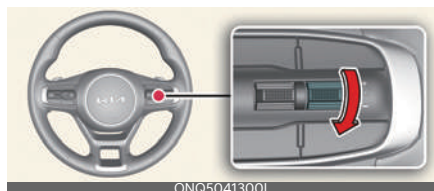

Premere il pulsante - verso il basso e rilasciarlo immediatamente. La velocità di crociera diminuirà di 1 km/h (1 mph) ogni volta che si preme il pulsante in questo modo.

- Premere l'interruttore - verso il basso e tenerlo premuto. La velocità di crociera diminuirà di 10 km/h (5 mph) ogni volta che si preme il pulsante in questo modo.
- È possibile impostare la velocità fino a 30 km/h (20 mph).

Per disattivare temporaneamente lo Smart Cruise Control (Cruise Control intelligente)



Premere l'interruttore (⏏) o premere il pedale del freno per disattivare temporaneamente lo Smart Cruise Control (Cruise Control intelligente).

Per ripristinare il Cruise control intelligente (SCC)

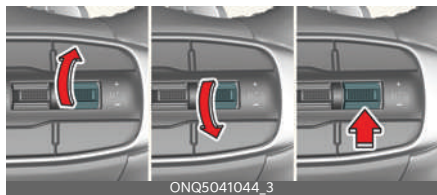

Per riattivare lo Smart Cruise Control (Cruise Control intelligente) dopo che la funzione è stata disattivata, premere il pulsante +, - o (⏏).

- Se si preme il pulsante + verso l'alto o - verso il basso, la velocità del veicolo verrà impostata alla velocità corrente sul quadro strumenti.
- Se si preme l'interruttore (⏏), la velocità del veicolo tornerà alla velocità impostata.

⚠ AVVERTENZA

Controllare le condizioni di guida prima di usare il pulsante (⏏). La velocità di marcia potrebbe aumentare o diminuire bruscamente quando si preme il pulsante (⏏).

Per disattivare la funzione SCC

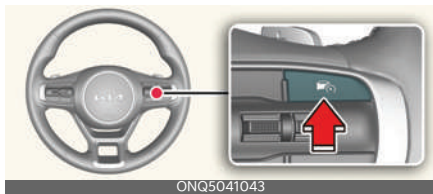

Premere il pulsante di Assistenza alla guida (🚗) per disattivare lo Smart Cruise Control (Cruise Control intelligente).

* NOTA

Se il proprio veicolo è dotato dell'Assistente limite di velocità manuale, premere e tenere premuto il pulsante di Assistenza alla guida (🚗) per disattivare lo Smart Cruise Control (Cruise Control intelligente). Tuttavia, l'Assistente limite di velocità manuale si attiverà.

In base alla modalità di guida

Lo Smart Cruise Control (Cruise Control intelligente) varierà l'accelerazione in base alla modalità di guida selezionata per la funzione di Controllo integrato modalità di guida. Fare riferimento al grafico di seguito.

Modalità di guida	Modalità SCC
SMART	Normale
ECO	Lento
SPORT	Veloce
NORMALE	Normale

* **NOTA**

- Per maggiori dettagli sul modo di guida, consultare "Sistema di controllo integrato del modalità drive" a pagina 6-55.
- Il Cruise Control intelligente potrebbe non attivarsi o disattivarsi in alcune delle modalità di guida per le condizioni di funzionamento non soddisfatte.
- Se il veicolo non è dotato del sistema di Controllo integrato del modo di guida, il Cruise Control intelligente accelera il veicolo ad un livello normale.

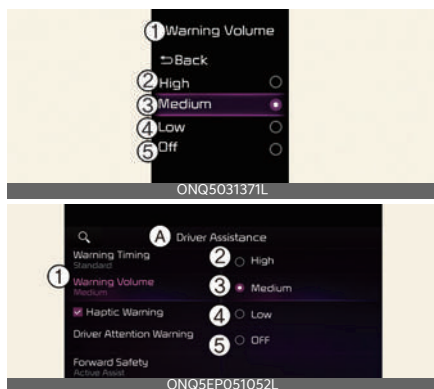
Volume avviso**A: Assistenza conducente****1 Volume avviso****2 Alto****3 Medio****4 Basso****5 Spento (Se la funzione di vibrazione dello sterzo è in dotazione)**

Con il veicolo acceso, selezionare **Assistenza conducente** → **Volume avviso** nel menu Impostazioni per impostare il volume dell'avviso su **Alto**, **Medio**,

Basso o **Spento** per il sistema Cruise Control intelligente.

Tuttavia, anche se si seleziona **Spento**, il volume dell'avviso dello Smart Cruise Control (Cruise Control intelligente) non si spegne, ma suona a livello **Basso**.

Se si varia il volume dell'avviso, può variare anche quello di altri sistemi di assistenza alla guida.

Tuttavia, quando il volume dei segnali di avviso viene impostato su zero, la funzione di vibrazione del volante (se in dotazione) si riattiverà.

* **NOTA**

Se il veicolo viene riavviato, Volume avviso manterrà l'ultima impostazione.

Funzionamento dello Smart Cruise Control (Cruise Control intelligente)**Condizioni operative**

Il sistema SCC funzionerà quando le seguenti condizioni sono soddisfatte.

Funzione di base

- Il cambio è su D (Marcia avanti)
- La porta del conducente è chiusa
- L'EPB (freno di stazionamento elettronico) non è inserito
- La velocità del veicolo rientra nell'intervallo della velocità operativa
 - Quando non è presente un veicolo di fronte: 10-180 km/h (5-110 mph)
 - Quando è presente un veicolo di fronte: 0-180 km/h (0-110 mph)
- L'ESC (Controllo elettronico di stabilità) o l'ABS è attivo
- L'ESC (controllo elettronico di stabilità) o l'ABS non controllano il veicolo

- Il motore non è al massimo dei giri/min
- Il controllo della frenata dell'Assistenza anti-collisione anteriore non è in funzione

* NOTA

A una sosta, se davanti al proprio veicolo non è presente un altro veicolo, la funzione si attiverà quando il pedale del freno viene premuto.

Assistenza accelerazione in sorpasso

L'Assistenza per l'accelerazione in sorpasso funzionerà quando l'indicatore di direzione viene attivato verso sinistra (guida a sinistra) o verso destra (guida a destra) mentre lo Smart Cruise Control (Cruise Control intelligente) è in funzione, e sono soddisfatte le seguenti condizioni:

- La velocità del proprio veicolo supera i 60 km/h (40 mph)
- Il lampeggiatore di emergenza è disattivato
- Un veicolo viene individuato di fronte al vostro veicolo
- La decelerazione non è necessaria per mantenere la distanza con il veicolo di fronte

⚠ AVVERTENZA

- Quando l'indicatore del segnale di svolta è attivato a sinistra (guida a sinistra) o a destra (guida a destra) mentre è presente un veicolo che precede, il veicolo potrebbe accelerare temporaneamente. Prestare la massima attenzione alle condizioni della strada in qualsiasi momento.

- A prescindere dalla direzione di guida del proprio Paese, Assistenza accelerazione in sorpasso funzionerà quando vengono soddisfatte le condizioni. Quando si utilizza questa funzione in paesi con una direzione di guida diversa, controllare sempre le condizioni della strada in ogni momento.

Visualizzazione e controllo dello Smart Cruise Control (Cruise Control intelligente)

Funzione di base

È possibile visualizzare lo stato di funzionamento dello Smart Cruise Control nella modalità Assistenza alla guida sul quadro strumenti. Consultare "Quadro strumenti" a pagina 4-50.

Lo Smart Cruise Control (Cruise Control intelligente) sarà visualizzato come indicato di seguito in base allo stato della funzione.

- Quando in funzione



1. Se è presente un veicolo che precede e il livello di distanza selezionato è visualizzato.
2. La velocità impostata è visualizzata.
3. Se è presente un veicolo che precede e la distanza target selezionata è visualizzata.

- Quando temporaneamente disattivato



1. L'indicatore (SCC) viene visualizzato.
2. La velocità impostata precedente è ombreggiata.

*** NOTA**

- La distanza del veicolo che precede viene visualizzata sul quadro strumenti in base alla reale distanza tra il proprio veicolo e il veicolo che precede.
- La distanza target potrebbe variare in base alla velocità del veicolo e al livello di distanza impostato. Se la velocità del veicolo è bassa, anche se la distanza del veicolo è cambiata, la distanza del veicolo target potrebbe essere ridotta.

Per accelerare temporaneamente



Se si desidera accelerare momentaneamente senza alterare la velocità impostata mentre la modalità SCC è attiva, premere il pedale dell'acceleratore. Mentre si preme il pedale dell'acceleratore, il livello di distanza e la distanza target lampeggeranno sul quadro strumenti.

Tuttavia, se il pedale dell'acceleratore non viene premuto a sufficienza, il veicolo potrebbe decelerare.

AVVERTENZA

Fare attenzione nell'accelerare temporaneamente, in quanto la velocità e la distanza non sono controllate automaticamente anche se è presente un veicolo che precede.

Lo Smart Cruise Control (Cruise Control intelligente) è temporaneamente disattivato

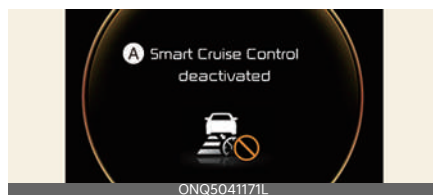

A: Smart Cruise Control (Cruise control intelligente) disattivato

Lo Smart Cruise Control (Cruise Control intelligente) verrà disattivato temporaneamente in automatico quando:

- La velocità del veicolo è superiore a 190 km/h (120 mph)
- Il veicolo viene arrestato per un certo periodo di tempo
- Il pedale dell'acceleratore è sempre premuto per un certo periodo di tempo
- Le condizioni per il funzionamento dello Smart Cruise Control non sono soddisfatte

Se Modalità SCC è temporaneamente disattivato automaticamente, il messaggio di avviso apparirà sul quadro strumenti e sarà generato un segnale acustico per avvisare il conducente.

* **NOTA**

Se il Cruise Control intelligente viene automaticamente annullato temporaneamente quando il veicolo è fermo, il freno di stazionamento elettronico (EPB) può essere applicato.

⚠ **AVVERTENZA**

Quando lo Smart Cruise Control (Cruise Control intelligente) è disattivato temporaneamente, la distanza dal veicolo che precede non verrà mantenuta. Prestare sempre attenzione alla strada mentre si guida e, se necessario, premere il pedale del freno per ridurre la velocità di guida, al fine di mantenere la distanza di sicurezza.

Condizioni dello Smart Cruise Control (Cruise Control intelligente) non soddisfatte

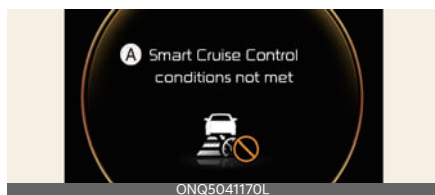

A: Condizioni dello Smart Cruise Control non soddisfatte

Se si preme il pulsante di Assistenza alla guida, il pulsante +, il pulsante - o il pulsante (⏏) quando le condizioni operative di SCC non sono soddisfatte, sul quadro strumenti verrà visualizzato il messaggio accompagnato da un segnale acustico.

Nel traffico

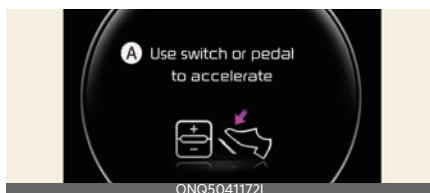

A: Usare interruttore o pedale per accelerare

Nel traffico il veicolo si arresta se quello che precede si ferma. Inoltre se il veicolo che precede inizia a muoversi, anche il proprio farà altrettanto.

Inoltre, dopo che il veicolo si è fermato ed è trascorso un certo tempo, sul quadro strumenti apparirà un messaggio di avviso come sopra. Premere il pedale dell'acceleratore o il pulsante +, il pulsante - o il pulsante (⏏) per iniziare a guidare.

Avviso delle condizioni della strada davanti al veicolo

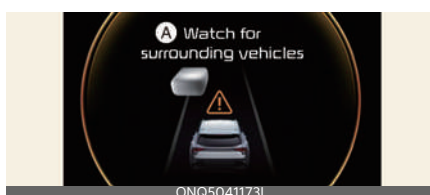

A: Fare attenzione ai veicoli circostanti

Nella seguente situazione, sul quadro strumenti verrà visualizzato il messaggio di avviso e un avviso acustico verrà emesso per avvisare il conducente delle condizioni della strada che precede.

- Il veicolo che precede scompare quando lo Smart Cruise Control (Cruise Control intelligente) sta mantenendo la distanza dal veicolo che precede mentre si procede al di sotto di una certa velocità

⚠ AVVERTENZA

Prestare sempre attenzione ai veicoli o agli oggetti che potrebbero comparire improvvisamente di fronte e, se necessario, premere il pedale del freno per ridurre la velocità al fine di mantenere la distanza di sicurezza.

Avviso collisione**A: Avviso collisione**

Mentre lo Smart Cruise Control (Cruise Control intelligente) è in funzione, quando il rischio di collisione con il veicolo che precede è alto, il messaggio di avviso verrà visualizzato sul quadro strumenti, e un avviso acustico avvertirà il conducente. Prestare sempre attenzione alla strada mentre si guida e, se necessario, premere il pedale del freno per ridurre la velocità di guida, al fine di mantenere la distanza di sicurezza.

⚠ AVVERTENZA

Nelle seguenti situazioni, il sistema SCC potrebbe non avvertire il conducente di una collisione.

- La distanza dal veicolo che precede è ridotta e la velocità del veicolo che precede è superiore o simile a quella del proprio veicolo
- La velocità del veicolo di fronte è molto bassa o il veicolo è fermo
- Il pedale dell'acceleratore viene premuto subito dopo che lo Smart Cruise

Control (Cruise Control intelligente) è attivato

⚠ AVVERTENZA

Quando si usa lo Smart Cruise Control (Cruise Control intelligente), prendere le seguenti precauzioni:

- Lo Smart Cruise Control (Cruise Control intelligente) non sostituisce una guida appropriata e sicura. Rientra nelle responsabilità del conducente verificare sempre la velocità e la distanza dal veicolo che precede.
- Lo Smart Cruise Control (Cruise Control intelligente) potrebbe non riconoscere situazioni improvvise o inattese o situazioni di guida complesse, per cui è necessario prestare sempre attenzione alle condizioni di guida e controllare la velocità del proprio veicolo.
- Mantenere il Cruise Control intelligente disattivato quando la funzione non è in uso, per evitare di impostare una velocità inavvertitamente.
- Non aprire la porta quando lo Smart Cruise Control (Cruise Control intelligente) è in funzione, anche se il veicolo è fermo.
- Tenere sempre sotto controllo la velocità selezionata e la distanza dai veicoli.
- Mantenere una distanza di sicurezza in funzione delle condizioni della strada e della velocità del veicolo. Se la distanza da un veicolo è troppo breve quando si viaggia a velocità sostenuta, si potrebbe verificare una collisione grave. Fare sempre attenzione alle condizioni della strada da percorrere.
- Quando si mantiene la distanza con il veicolo che precede, se il veicolo di fronte scompare, la funzione potrebbe accelerare improvvisamente

fino alla velocità impostata. È necessario essere sempre consapevoli che si potrebbero verificare situazioni impreviste e improvvise.

- La velocità del veicolo può diminuire percorrendo una strada ripida in salita o aumentare se in una strada in discesa.
- È necessario essere sempre consapevoli di situazioni improvvise, come quando un veicolo taglia la strada improvvisamente.
- Se si rimorchia un carrello o altro veicolo, consigliamo la disattivazione dello Smart Cruise Control (Cruise control intelligente) per ragioni di sicurezza.
- Disattivare lo Smart Cruise Control (Cruise Control intelligente) quando il proprio veicolo è trainato.
- Lo Smart Cruise Control (Cruise Control intelligente) potrebbe essere cancellato se oggetto di interferenze di onde elettromagnetiche potenti.
- Lo Smart Cruise Control (Cruise Control intelligente) potrebbe non rilevare un ostacolo che precede e provocare una collisione. Guardare prudentemente sempre avanti per prevenire l'insorgenza di situazioni inaspettate e improvvise.
- I veicoli che precedono e che cambiano con frequenza corsia, possono causare un ritardo nella risposta della funzione o far sì che la funzione reagisca ad un veicolo che si trova in realtà sulla corsia adiacente. Guidare sempre con prudenza per prevenire situazioni inaspettate e improvvise.
- Prestare sempre attenzione all'area circostante e guidare con prudenza, anche se non appare un messaggio di

avviso o non viene emesso un segnale acustico.

- Se viene visualizzato qualsiasi altro messaggio di avviso della funzione o viene generato un suono di avviso, il messaggio di avviso dello Smart Cruise Control (Cruise Control intelligente) potrebbe non essere visualizzato e il suono di avviso potrebbe non essere generato.
- In presenza di molto rumore di fondo, il suono di avviso dello Smart Cruise Control (Cruise Control intelligente) potrebbe non essere udibile. Fare sempre attenzione alle condizioni della strada da percorrere.
- Il produttore del veicolo non è responsabile per violazioni del traffico o incidenti causati dal conducente mentre Smart Cruise Control (Cruise Control intelligente) è in funzione.
- Impostare sempre la velocità del veicolo al di sotto del limite massimo previsto nel Paese.

* NOTA

- Lo Smart Cruise Control (Cruise Control intelligente) potrebbe non funzionare per 15 secondi dopo il riavvio del veicolo o l'inizializzazione della camera per la visione anteriore o del sensore radar anteriore.
- Si potrebbe udire un suono quando il freno è controllato dallo Smart Cruise Control (Cruise Control intelligente).

* NOTA

Le immagini o i colori possono essere visualizzati in modo diverso a seconda delle specifiche del quadro strumenti o del tema.

Malf funzionamento e limitazioni della modalità SCC

Malf funzionamento della modalità SCC

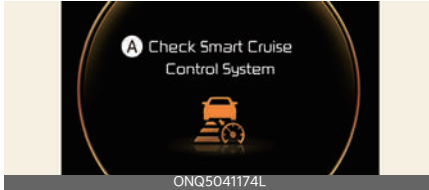

A: Controllare il Sistema Cruise Control intelligente avanzato

Quando lo Smart Cruise Control (Cruise Control intelligente) non funziona correttamente, verrà visualizzato il messaggio di avviso e la spia (⚠) si accenderà sul quadro strumenti. Far ispezionare SCC da un'officina professionale. Kia consiglia di rivolgersi a un concessionario/centro di assistenza partner autorizzato Kia.

SCC disattivato

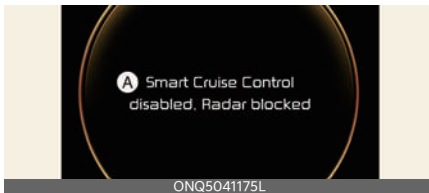

A: SCC disattivato. Radar bloccato

Quando la protezione o il sensore del radar anteriore è coperto da neve, pioggia o materiale estraneo, questo può ridurre le prestazioni di rilevamento e limitare o disabilitare temporaneamente lo Smart Cruise Control (Cruise Control intelligente).

In questo caso, appare un messaggio di avviso sul quadro strumenti.

Lo Smart Cruise Control (Cruise Control intelligente) funzionerà regolarmente quando le tracce di neve, pioggia o detriti saranno rimosse.

⚠ AVVERTENZA

Anche se non appare il messaggio di avviso sul quadro strumenti, lo Smart Cruise Control (Cruise Control intelligente) potrebbe non funzionare correttamente.

⚠ ATTENZIONE

Lo Smart Cruise Control (Cruise Control intelligente) potrebbe non funzionare correttamente in un'area (per esempio, un terreno aperto) in cui non c'è nulla da rilevare dopo aver acceso il veicolo.

Limitazioni dello Smart Cruise Control (Cruise Control intelligente)

Lo Smart Cruise Control (Cruise Control intelligente) potrebbe non funzionare normalmente nelle seguenti circostanze:

- Il sensore di rilevamento o l'area circostante sono contaminati o danneggiati
- Il liquido lavavetri viene spruzzato continuamente o il tergicristallo è in funzione
- La lente della telecamera è sporca a causa di parabrezza colorato, con pellicola o coperto, vetro danneggiato o accumulo di corpi estranei (adesivi, insetti, ecc.) sul vetro.
- L'umidità non viene rimossa o è congelata sul parabrezza
- Il campo visivo della telecamera anteriore è ostruito dal sole a picco
- La luce proveniente dalla strada o da un veicolo in direzione opposta si

riflette sul manto stradale bagnato, come una pozzanghera sulla strada

- La temperatura attorno alla telecamera anteriore è bassa o alta
- Un oggetto è posizionato sul cruscotto
- L'area circostante è molto luminosa
- L'area circostante è molto scura, come in una galleria, ecc.
- La luminosità cambia improvvisamente, ad esempio entrando o uscendo da una galleria
- La luminosità esterna è bassa e i fari non sono accesi o non sono luminosi
- Guida sotto pioggia battente o neve o nebbia fitta
- Guida attraverso vapore, fumo o penombra
- Solo una parte del veicolo viene rilevata
- Il veicolo di fronte non dispone di luci di posizione posteriori o queste sono posizionate in modo insolito, ecc.
- La luminosità esterna è bassa e le luci posteriori del veicolo non sono accese o non sono luminose
- La parte posteriore del veicolo di fronte è piccola o non ha un aspetto normale (ovvero è inclinata, capovolta, ecc.)
- La distanza tra il veicolo davanti e il suolo è bassa o alta
- Un veicolo taglia la strada improvvisamente
- Il veicolo è trainato
- Guida in una galleria o su un ponte di ferro
- Guida nei pressi di aree contenenti sostanze metalliche quali cantieri, ferrovie, ecc.
- Si è nei pressi di un materiale che riflette molto sul radar anteriore,

come un guardrail, un veicolo nelle vicinanze, ecc.

- Il paraurti attorno al radar anteriore ha subito un impatto, è danneggiato o il radar anteriore non è in posizione
- La temperatura attorno al radar anteriore è bassa o alta
- Guida in grandi aree dove sono presenti pochi veicoli o strutture (ad esempio deserto, giardino, periferia, ecc.)
- Il veicolo di fronte è realizzato con un materiale che non riflette sul radar anteriore
- Guida vicino a uno scambio o un casello di superstrada (o autostrada)
- Guida su una superficie sdrucchiolosa a causa della presenza di neve, pozzanghere d'acqua, ghiaccio, ecc.
- Guida su una strada tortuosa
- Il veicolo di fronte viene rilevato tardi
- Il veicolo di fronte è improvvisamente bloccato da un ostacolo
- Il veicolo di fronte cambia improvvisamente corsia o riduce improvvisamente la velocità
- Il veicolo di fronte è deformato
- La velocità del veicolo di fronte è alta o bassa
- Con un veicolo di fronte, il proprio veicolo cambia improvvisamente corsia a bassa velocità
- Il veicolo di fronte è ricoperto di neve
- Guida non costante
- Si è ad una rotatoria e il veicolo di fronte non viene rilevato
- Si guida continuamente in cerchio
- Guida in un parcheggio
- Guida attraverso un'area di costruzione, su una strada non asfaltata, una strada parzialmente asfaltata,

una strada dissestata, dossi rallentatori, ecc.

- Guida su una strada inclinata, con curve, ecc.
- Guida sul lato di una strada con alberi o lampioni
- Le avverse condizioni della strada causano eccessive vibrazioni del veicolo durante la guida
- L'altezza del proprio veicolo è alta o bassa a causa di un carico pesante, di una pressione degli pneumatici anomala, ecc.
- Guida su una strada stretta con alberi spontanei o erba incolta
- Interferenza di onde elettromagnetiche, come guida in un'area con forte onde radio o rumore elettrico
- Guida su una strada tortuosa



Nelle strade tortuose, lo Smart Cruise Control (Cruise Control intelligente) potrebbe non rilevare un veicolo nella stessa corsia, e potrebbe accelerare per raggiungere la velocità impostata. Inoltre, la velocità si riduce rapidamente quando viene rilevato improvvisamente il veicolo che precede.

Selezionare la velocità impostata appropriata sulle strade tortuose e usare il pedale del freno o dell'acceleratore in base alle condizioni della strada e di guida davanti.



La velocità del vostro veicolo potrebbe diminuire a causa della presenza di un veicolo nella corsia adiacente.

Verificare che le condizioni stradali consentano un funzionamento sicuro dello Smart Cruise Control e, qualora necessario, premere il pedale del freno per ridurre la velocità di guida, al fine di mantenere la distanza di sicurezza.

- Guida su una strada in pendenza



Durante la guida in salita o in discesa, lo Smart Cruise Control (Cruise Control intelligente) potrebbe non rilevare un veicolo in movimento nella vostra corsia e far accelerare il vostro veicolo per raggiungere la velocità impostata. Inoltre, la velocità si ridurrà rapidamente quando viene rilevato improvvisamente il veicolo che precede.

Selezionare la velocità impostata appropriata sulle strade in pendenza e usare il pedale del freno o dell'acceleratore in base alle condizioni della strada e di guida davanti.

• Cambio di corsia

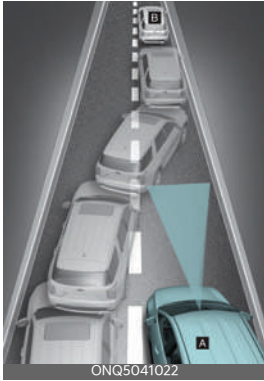

[A] : Il proprio veicolo

[B] : Veicolo che cambia corsia

Quando un veicolo si sposta nella propria corsia da una corsia adiacente, non può essere rilevato dal sensore fino a quando non entra nel campo di rilevamento. Lo Smart Cruise Control (Cruise Control intelligente) potrebbe non rilevare immediatamente il veicolo quando cambia corsia improvvisamente. Prestare sempre attenzione alla strada e alle condizioni di guida e guidare in sicurezza. Qualora necessario, premere il pedale del freno per ridurre la velocità di guida, al fine di mantenere la distanza di sicurezza.

• Rilevamento di un veicolo



Nei seguenti casi, il sensore non può rilevare alcuni veicoli nella propria corsia:

- Veicoli spostati su un lato
- Veicoli lenti o che decelerano improvvisamente
- Veicoli con un'altezza da terra maggiore o che trasportano carichi che sporgono dalla parte posteriore del veicolo
- Veicoli con la parte anteriore sollevata a causa di carichi pesanti
- Veicolo in arrivo
- Veicoli fermi
- Veicoli con un profilo posteriore piccolo, quali rimorchi
- Veicoli stretti quali motocicli o biciclette
- Veicoli speciali
- Animali e pedoni
- Veicolo a breve distanza (circa 2 m)

Nei seguenti casi, il sensore non può rilevare il veicolo di fronte. Prestare sempre attenzione alla strada e alle condizioni di guida e guidare in sicurezza. Se necessario, regolare la velocità del veicolo.

- Si sta sterzando il veicolo

- Guida su strade strette o con curve tortuose



- Quando un veicolo che precede scompare a un incrocio, il proprio veicolo potrebbe decelerare.

Al volante, fare sempre attenzione alla strada e alle condizioni di guida.



- Quando un veicolo che precede esce dalla corsia, lo Smart Cruise Control (Cruise Control intelligente) potrebbe non rilevare immediatamente il nuovo veicolo che ora precede.

Al volante, fare sempre attenzione alla strada e alle condizioni di guida.



- Fare sempre attenzione alla presenza di pedoni quando si mantiene una distanza dal veicolo che precede.

Smart Cruise Control basato sulla navigazione (NSCC) (se in dotazione)

Lo Smart Cruise Control (Cruise Control intelligente) basato sulla navigazione provvederà a regolare in automatico la velocità del veicolo durante la guida in autostrade (o superstrade) con limiti di velocità utilizzando le informazioni stradali fornite dal navigatore mentre lo Smart Cruise Control (Cruise Control intelligente) è in uso.

* NOTA

- Lo Smart Cruise Control basato sulla navigazione è disponibile solo su strade ad accesso controllato di alcune autostrade.
- * La strada di accesso controllata indica strade con entrate e uscite limitate che consentono un flusso ininterrotto di traffico ad alta velocità. Solo le autovetture e le motociclette sono ammesse sulle strade ad accesso controllato.
- Ulteriori autostrade potranno essere ampliate con futuri aggiornamenti della navigazione.
- Lo Smart Cruise Control (Cruise Control intelligente) basato sulla navigazione funziona sulle strade principali di autostrade (o superstrade), e non funziona su svincoli o raccordi.

Decelerazione in zona curva automatica in autostrada

Se la velocità del veicolo è elevata, la funzione di decelerazione in zona curva automatica in autostrada produrrà una decelerazione temporanea del proprio veicolo o una limitazione dell'accelerazione per fornire una guida sicura in

curva, sulla base delle informazioni sulla curva fornite dal navigatore.

Modifica automatica della velocità impostata in autostrada

La funzione di modifica automatica della velocità in autostrada impostata modifica automaticamente la velocità impostata dello Smart Cruise Control (Cruise Control intelligente) in base alle informazioni sui limiti di velocità fornite dal navigatore.

Impostazioni dello Smart Cruise Control (Cruise Control intelligente) basato sulla navigazione

Caratteristiche dell'impostazione



A: Assistenza conducente

1 Comfort di guida

2 Modifica della velocità automatica in autostrada

Con il veicolo acceso, selezionare **Assistenza conducente** → **Assistenza alla guida** → **Modifica della velocità automatica in autostrada** nella schermata del sistema infotainment per attivare il sistema Smart Cruise Control basato sulla navigazione, e deselezionare per disattivare la funzione.

* NOTA

Se c'è un problema con lo Smart Cruise Control (Cruise Control intelligente) basato sulla navigazione, la funzione non può essere impostata dal menu Impostazioni.

Funzionamento dello Smart Cruise Control (Cruise Control intelligente) basato sulla navigazione

Condizioni operative

Lo Smart Cruise Control (Cruise Control intelligente) è pronto a funzionare se tutte le seguenti condizioni vengono soddisfatte:

- Lo Smart Cruise Control (Cruise Control intelligente) è in funzione
- Guida su strade principali in autostrade (o superstrade)

⚠ AVVERTENZA

Il sistema Cruise Control intelligente basato sulla navigazione (NSCC) è un sistema aggiuntivo e non è un sostituto della guida in sicurezza. Rientra nelle responsabilità del conducente verificare sempre la velocità e la distanza dal veicolo che precede. Guidare sempre in sicurezza e usare prudenza.

* NOTA

Per maggiori dettagli su come far funzionare lo Smart Cruise Control, fare riferimento a "Cruise Control intelligente (SCC) (se in dotazione)" a pagina 6-134.

Visualizzazione e controllo dello Smart Cruise Control (Cruise Control intelligente) basato sulla navigazione

Quando lo Smart Cruise Control (Cruise Control intelligente) basato sulla navigazione è in funzione, verrà mostrato sul quadro strumenti come segue:

Standby dello Smart Cruise Control (Cruise Control intelligente) basato sulla navigazione

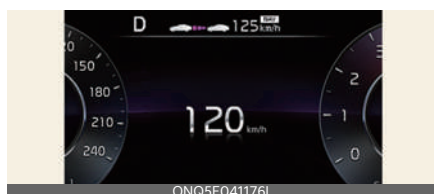

Se le condizioni di funzionamento sono soddisfatte, il simbolo bianco (NAV) si accende.

Funzionamento dello Smart Cruise Control (Cruise Control intelligente) basato sulla navigazione

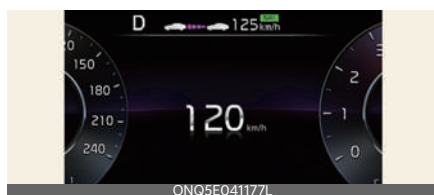

Se è richiesta una decelerazione temporanea nello stato di standby e lo Smart Cruise Control (Cruise Control intelligente) basato sulla navigazione è in funzione, il simbolo verde (NAV) si accenderà sul quadro strumenti.

Se la funzione di Modifica automatica della velocità in autostrada impostata è in funzione, il simbolo verde (NAV) e la

velocità impostata si accenderanno sul quadro strumenti, e verrà emesso un segnale acustico di avviso.

⚠ AVVERTENZA

Il messaggio di avviso comparirà nelle seguenti circostanze:

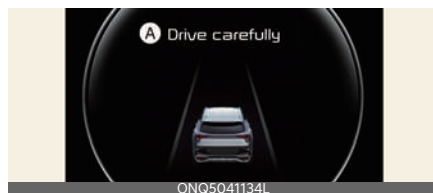

A: Guidare con attenzione

- Lo Smart Cruise Control (Cruise Control intelligente) basato sulla navigazione non è in grado di decelerare il veicolo fino al raggiungimento di una velocità di sicurezza.

* NOTA

- Le funzioni Decelerazione in zona curva automatica in autostrada e Modifica automatica della velocità impostata utilizzano lo stesso simbolo (NAV).
- Le immagini o i colori possono essere visualizzati in modo diverso a seconda delle specifiche del quadro strumenti o del tema.

Decelerazione in zona curva automatica in autostrada

A seconda della curva che ci si trova davanti sull'autostrada (o superstrada), il veicolo rallenterà, e dopo aver superato la curva, il veicolo accelererà alla velocità impostata con lo Smart Cruise Control.

*** NOTA**

Il tempo di decelerazione del veicolo può variare a seconda della velocità del veicolo e del grado della curva sulla strada. Più alta è la velocità di guida, più rapida sarà la decelerazione.

Modifica automatica della velocità impostata in autostrada

La funzione di Modifica automatica della velocità impostata in autostrada verrà attivata quando vengono raggiunti la velocità impostata dello Smart Cruise Control (Cruise Control intelligente) e il limite di velocità in autostrada (o superstrada).

Mentre è attiva la funzione Modifica automatica della velocità impostata in autostrada, quando l'autostrada (o la superstrada), il limite di velocità cambia, lo Smart Cruise Control imposta la velocità automaticamente al limite di velocità modificato.

- Se la funzione di Modifica automatica della velocità in autostrada impostata è passata allo stato di standby in seguito alla guida su una strada diversa da una strada principale in autostrada (o superstrada), la funzione di Modifica automatica della velocità impostata in autostrada verrà nuovamente attivata quando si passerà di nuovo alla guida su una strada principale, senza configurare la velocità impostata.
- Se la funzione Modifica automatica della velocità impostata in autostrada è passata allo stato di standby premendo il pedale del freno, premere l'interruttore (II) per riavviare la funzione.

*** NOTA**

- Se la velocità impostata con lo Smart Cruise Control è regolata in modo diverso dal limite di velocità, la funzione di cambio automatico della velocità impostata in autostrada sarà in stato di standby.
- La funzione Modifica automatica della velocità impostata in autostrada funziona solo in base ai limiti di velocità dell'autostrada, non funziona con gli autovelox.
- Quando è attiva la funzione Modifica automatica della velocità impostata in autostrada il veicolo accelera o decelera automaticamente quando il limite di velocità dell'autostrada (o della superstrada) cambia.
- La velocità massima impostata per la funzione Modifica automatica della velocità impostata in autostrada è di 140 km/h (90 mph).
- Se il limite di velocità di una strada nuova non è aggiornato nel navigatore, la funzione di Modifica automatica della velocità impostata in autostrada potrebbe non funzionare adeguatamente.
- Se l'unità di velocità è impostata su un'unità diversa da quella utilizzata nel proprio paese, la funzione Modifica automatica della velocità impostata in autostrada potrebbe non funzionare correttamente.
- La funzione Modifica automatica della velocità impostata in autostrada non opera su svincoli o raccordi autostradali.

*** NOTA**

Le immagini o i colori possono essere visualizzati in modo diverso a seconda

delle specifiche del quadro strumenti o del tema.

Limitazioni dello Smart Cruise Control (Cruise Control intelligente) basato sulla navigazione

Lo Smart Cruise Control (Cruise Control intelligente) basato sulla navigazione potrebbe non funzionare normalmente nelle seguenti circostanze:

- Il navigatore non funziona correttamente
- Le informazioni della mappa non vengono trasmesse a causa del funzionamento anomalo del sistema di infotainment
- Il limite di velocità e le informazioni stradali nel navigatore non sono aggiornati
- Le informazioni contenute nella mappa e la strada che si sta percorrendo sono diverse a causa di un errore delle informazioni nei dati del GPS forniti in tempo reale o di quelle contenute nella mappa
- Le ricerche di un itinerario sul navigatore durante la guida
- I segnali GPS sono bloccati in determinate aree come le gallerie.
- Una strada che si dirama in due o più strade e si ricongiunge nuovamente
- Il guidatore esce dal percorso dell'itinerario stabilito nel navigatore
- L'itinerario verso la destinazione viene modificato o annullato resettando il navigatore
- Il veicolo entra in una stazione di servizio o in un'area di sosta.
- Android Auto o CarPlay in funzione
- La navigazione non può rilevare l'attuale posizione del veicolo (per esempio, strade elevate, compresi

cavalcavia adiacenti a strade generali o strade nelle vicinanze in una direzione parallela)

- Il navigatore si sta aggiornando durante la guida
- Il navigatore si sta riavviando durante la guida
- Il limite di velocità di alcune sezioni varia in relazione alle situazioni stradali
- Guida su una strada in costruzione
- Guida su una strada sottoposta a controlli
- Presenza di condizioni meteorologiche avverse, ad esempio forti neviccate, pioggia intensa, ecc.
- Guida su una strada con curve brusche

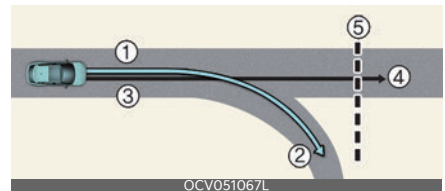

[1]: Impostare itinerario, [2]: Diramazione, [3]: Percorso di guida, [4]: Strada principale, [5]: Tratto stradale a curve

- Quando c'è una differenza tra il percorso di navigazione impostato (diramazione) e il percorso di guida (strada principale), la funzione Decelerazione in zona curva automatica in autostrada può non funzionare finché il percorso di guida non viene riconosciuto come strada principale.
- Quando il percorso di guida del veicolo viene riconosciuto come strada principale mantenendo la strada principale invece del percorso impostato per la navigazione, si attiva la funzione Decelerazione in zona curva automatica in autostrada. A seconda

della distanza dalla curva e della velocità corrente del veicolo, la decelerazione del veicolo può non essere sufficiente o può decelerare rapidamente.

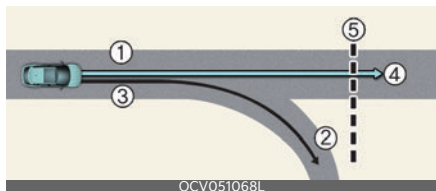

[1]: Strada principale, [2]: Diramazione, [3]: Percorso di guida, [4]: Impostare itinerario, [5]: Tratto stradale a curve

- Quando c'è una differenza tra il percorso di navigazione (strada principale) e il percorso di guida (diramazione), la funzione Decelerazione in zona curva automatica in autostrada si baserà temporaneamente sulle informazioni della curva della strada principale.
- Quando il sistema ritiene che il conducente sta uscendo dall'itinerario entrando in uno svincolo o in un raccordo autostradale, la funzione di Decelerazione in zona curva automatica in autostrada non funzionerà.

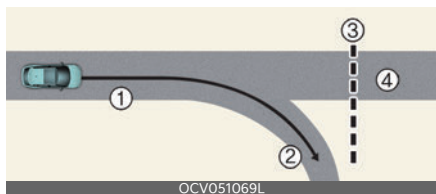

[1]: Percorso di guida, [2]: Diramazione, [3]: Tratto stradale a curve, [4]: Strada principale

- Se non è stata impostata alcuna destinazione sulla navigazione, la funzione Decelerazione in zona curva automatica in autostrada si baserà sulle infor-

mazioni relative alla curva della strada principale.

- Anche se ci si allontana dalla strada principale, la funzione Decelerazione in zona curva automatica in autostrada può funzionare temporaneamente a causa delle informazioni di navigazione del tratto di curva dell'autostrada.

AVVERTENZA

- Lo Smart Cruise Control (Cruise Control intelligente) basato sulla navigazione non è un sostituto delle prassi per la guida in sicurezza, ma una funzione avente lo scopo di fornire una comodità in più all'utente. Tenere sempre gli occhi sulla strada: è responsabilità del conducente evitare la violazione delle norme stradali.
- Le informazioni sui limiti di velocità del navigatore potrebbero differire dalle attuali informazioni sui limiti di velocità previsti sulla strada. È responsabilità del guidatore controllare i limiti di velocità previsti per la strada o la corsia su cui si sta attualmente guidando.
- Lo Smart Cruise Control (Cruise Control intelligente) basato sulla navigazione verrà automaticamente disattivato quando si abbandona una strada principale in autostrada (o superstrada). Al volante, fare sempre attenzione alla strada e alle condizioni di guida.
- Lo Smart Cruise Control (Cruise Control intelligente) basato sulla navigazione potrebbe non funzionare a causa della presenza di veicoli che precedono e delle condizioni di guida del veicolo. Al volante, fare sempre attenzione alla strada e alle condizioni di guida.

- Se si rimorchia un carrello o un altro veicolo, consigliamo la disattivazione dello Smart Cruise Control (Cruise Control intelligente) basato sulla navigazione per ragioni di sicurezza.
- Dopo aver superato un casello in un'autostrada (o in una superstrada), lo Smart Cruise Control (Cruise Control intelligente) basato sulla navigazione funzionerà in base alla prima corsia. Se il conducente entra in una delle altre corsie, il sistema potrebbe non funzionare correttamente.
- Il veicolo accelererà se il conducente preme il pedale dell'acceleratore durante il funzionamento dello Smart Cruise Control (Cruise Control intelligente) basato sulla navigazione, e la funzione non provocherà una decelerazione del veicolo. Tuttavia, se il pedale dell'acceleratore non viene premuto a sufficienza, il veicolo potrebbe decelerare.
- Se il conducente accelera e rilascia il pedale dell'acceleratore durante il funzionamento dello Smart Cruise Control (Cruise Control intelligente) basato sulla navigazione, il veicolo potrebbe non decelerare a sufficienza o potrebbe decelerare rapidamente fino al raggiungimento della velocità di sicurezza.
- Se la curva è troppo grande o troppo piccola, lo Smart Cruise Control (Cruise Control intelligente) basato sulla navigazione potrebbe non funzionare.

*** NOTA**

- Le informazioni sulla velocità visualizzate sul quadro strumenti e sul navigatore potrebbero differire.
- Potrebbe prodursi un divario temporale tra la guida del navigatore e il momento in cui viene attivato o disattivato il funzionamento dello Smart Cruise Control (Cruise Control intelligente) basato sulla navigazione.
- Anche se si sta guidando ad una velocità inferiore rispetto alla velocità impostata dello Smart Cruise Control (Cruise Control intelligente), l'accelerazione potrebbe essere limitata dalla presenza di tratti di strada in curva che precedono.
- Se lo Smart Cruise Control (Cruise Control intelligente) basato sulla navigazione è in funzione quando si abbandona la strada principale per entrare in un raccordo, uno svincolo, un'area di sosta, ecc., la funzione potrebbe rimanere attiva per un certo periodo di tempo.
- La decelerazione provocata dallo Smart Cruise Control (Cruise Control intelligente) basato sulla navigazione potrebbe non sembrare sufficiente a causa di condizioni stradali come superfici stradali irregolari, corsie strette, ecc.

Assistenza centraggio corsia (LFA) (se in dotazione)

L'Assistenza al centraggio della corsia è progettata per aiutare a rilevare le linee di demarcazione della corsia e/o i veicoli sulla strada, e assistere la sterzata del conducente per far sì che il veicolo rimanga all'interno della corsia.

Sensore di rilevamento

Telecamera per la visione anteriore



La telecamera anteriore viene usata come sensore per individuare la segnaletica orizzontale delle corsie e i veicoli di fronte.

Si rimanda all'immagine precedente per la posizione precisa del sensore di rilevamento.

⚠ ATTENZIONE

Per maggiori dettagli sulle precauzioni della telecamera per la visione anteriore, si rimanda alla sezione "Assistenza anti collisione anteriore (FCA) (Solo telecamera per la visione anteriore) (se in dotazione)" a pagina 6-64.

Impostazioni dell'Assistenza al centraggio della corsia

Caratteristiche dell'impostazione

Accendere/spengere l'Assistenza al centraggio della corsia



Con il veicolo acceso, premere brevemente il pulsante dell'Assistenza alla guida in corsia sul volante per attivare l'Assistenza al centraggio della corsia. Sul quadro strumenti si accenderà la spia grigia o verde (LFA).

Per disattivare la funzione, premere il pulsante nuovamente.

Volume avviso

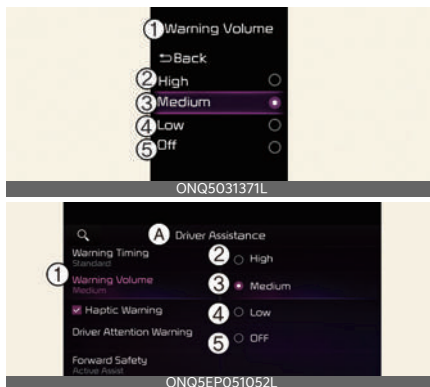

A: Assistenza conducente

1 Volume avviso

2 Alto

3 Medio

4 Basso

5 Spento (Se la funzione di vibrazione dello sterzo è in dotazione)

Con il veicolo acceso, selezionare **Assistenza conducente** → **Volume avviso** nel menu Impostazioni per impostare il volume dell'avviso su **Alto, Medio, Basso** o **Spento**.

* NOTA

- Tuttavia, anche se si seleziona **Spento**, il volume dell'avviso delle mani staccate dal volante non si spegne, ma suona sul livello **Basso**.
- Se si varia il volume dell'avviso, può variare anche quello di altri sistemi di assistenza alla guida.

Funzionamento dell'Assistenza al centraggio della corsia

L'Assistenza centraggio corsia controllerà e avvertirà il veicolo tramite "Assistenza centraggio corsia" e "Avviso mani staccate dal volante".

Assistenza centraggio corsia

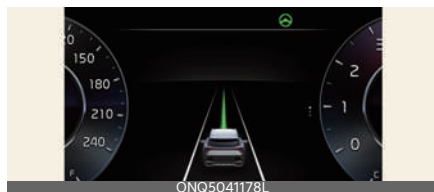

Se il veicolo che precede e/o entrambe le strisce di delimitazione sono rilevati e la velocità del proprio veicolo è inferiore a 180 km/h (110 mph), Assistenza centraggio corsia aiuterà il veicolo a centrare la corsia assistendo il volante. Sul quadro strumenti si accenderà la spia verde (🟢).

⚠ ATTENZIONE

Quando il volante non è controllato, la spia bianca dell'indicatore (🟡) lampeggia e passa al grigio.

Avviso mani staccate dal volante

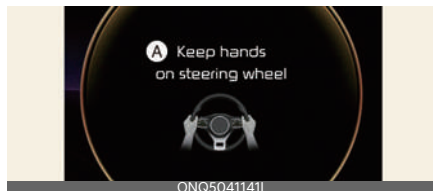

A: Tenere le mani sul volante

Se il conducente rimuove le mani dal volante per alcuni secondi, viene visualizzato il messaggio di avviso e un segnale acustico verrà emesso a fasi.

- Prima fase: Messaggio di avviso
- Seconda fase: Messaggio di avviso (volante rosso) e avviso acustico

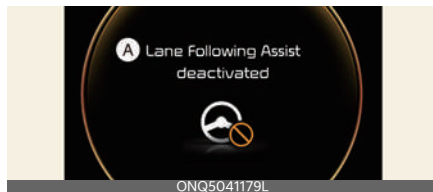

A: Assistenza centraggio corsia disattivata

Se il conducente non ha ancora le mani sul volante dopo l'avviso per le mani staccate dal volante, apparirà il messaggio e l'Assistenza centraggio corsia sarà automaticamente disattivata.

⚠ AVVERTENZA

- Lo sterzo potrà non essere assistito se viene tenuto molto stretto tra le mani o se la sterzata supera un certo grado.

- L'Assistenza al centraggio della corsia non funziona sempre. Rientra nelle responsabilità del conducente guidare in sicurezza il veicolo e mantenerlo nella corsia.
- Il messaggio per le mani staccate dal volante può essere visualizzato in ritardo a seconda delle condizioni della strada. Tenere sempre le mani sul volante durante la guida.
- Se la presa al volante è molto leggera, può venire visualizzato il messaggio di avviso delle mani staccate dal volante in quanto Assistenza centraggio corsia non è in grado di rilevare se il conducente tiene le mani sul volante.
- Se si attaccano oggetti al volante, l'allarme per le mani staccate dal volante potrebbe non funzionare correttamente.

* NOTA

- Per ulteriori dettagli sull'impostazione dell'Assistenza centraggio corsia nel sistema di infotainment, fare riferimento alla Guida di riferimento rapido per la navigazione.
- Quando sono rilevate entrambe le strisce di delimitazione della corsia, le linee di corsia sul quadro strumenti passeranno dal grigio al bianco.

Corsia rilevata

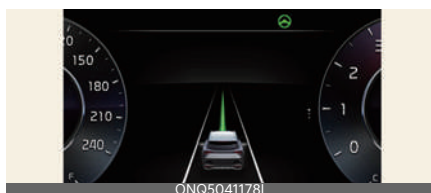

- Le immagini ed i colori sul quadro strumenti possono differire in funzione del tipo o del tema selezionato dal quadro stesso.
- Se le strisce di delimitazione della corsia non sono rilevate, il controllo del volante da parte del sistema LFA potrebbe essere limitato in base alla presenza di un veicolo di fronte o alle condizioni di guida del veicolo.
- Anche se la sterzata è assistita dall'Assistenza al centraggio della corsia, il conducente potrà sempre controllare il volante.
- Il volante potrebbe sembrare più rigido o più leggero quando è assistito dall'Assistenza al centraggio della corsia rispetto a quando non lo è.

Corsia non rilevata

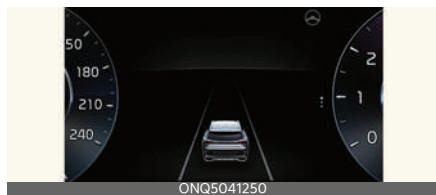

Limitazioni e malfunzionamento dell'Assistenza al centraggio della corsia

Malfunzionamento dell'Assistenza al centraggio della corsia

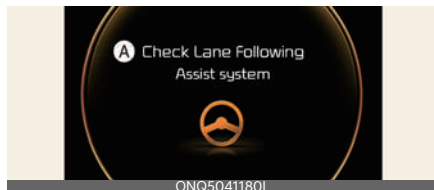

A: Verifica del sistema di Assistenza centraggio corsia

Quando Assistenza centraggio corsia non funziona correttamente, apparirà il messaggio di avvertimento e la luce di avvertimento principale (⚠) si accenderà sul quadro strumenti. In tal caso, far ispezionare l'Assistenza centraggio corsia da un'officina professionale. Kia consiglia di rivolgersi a un concessionario/centro di assistenza partner autorizzato Kia.

Limitazioni dell'Assistenza al centraggio della corsia

Per maggiori dettagli sulle limitazioni dell'Assistenza centraggio corsia, fare riferimento a "Assistenza manutenzione corsia (LKA) (se in dotazione)" a pagina 6-86.

⚠ AVVERTENZA

Per maggiori dettagli sulle precauzioni dell'Assistenza centraggio corsia, fare riferimento a "Assistenza manutenzione corsia (LKA) (se in dotazione)" a pagina 6-86.

Assistenza alla guida in autostrada (HDA) (se in dotazione)

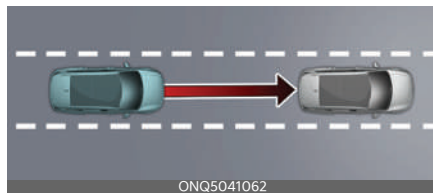

L'Assistenza alla guida in autostrada è progettata per aiutare rilevare veicoli e corsie che precedono, e serve a mantenere la distanza dal veicolo che precede, la velocità impostata, e tenere il veicolo all'interno delle corsie durante la guida in autostrada (o in superstrada).

* NOTA

- L'assistenza alla guida in autostrada è disponibile solo sulla strada ad accesso controllato di alcune autostrade (eccetto per svincoli/incroci)
 - * La strada di accesso controllato indica strade con entrate e uscite limitate che consentono un flusso ininterrotto di traffico ad alta velocità. Solo le autovetture e le motociclette sono ammesse sulle strade ad accesso controllato.
- Ulteriori autostrade potranno essere ampliate con futuri aggiornamenti della navigazione.

Sensore di rilevamento

Telecamera per la visione anteriore



Radar anteriore



ONQ5041026

Si rimanda all'immagine precedente per la posizione precisa dei sensori di rilevamento.

ATTENZIONE

Per maggiori dettagli sulle precauzioni dei sensori di rilevamento, fare riferimento a "Assistenza anti collisione anteriore (FCA) (Sensore a fusione) (se in dotazione)" a pagina 6-74.

Impostazioni dell'Assistenza alla guida in autostrada

Caratteristiche dell'impostazione

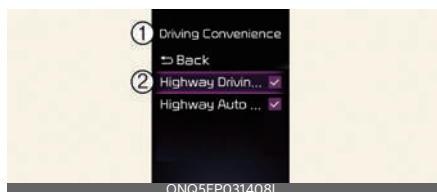

ONQ5EP031408L

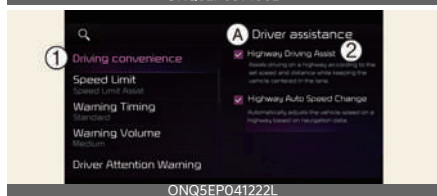

ONQ5EP041222L

A: Assistenza conducente

1 Comfort di guida

2 Assistenza alla guida in autostrada (HDA)

Con il veicolo acceso, selezionare Driver Assistance → Driving Convenience (Assistenza conducente → Comfort di guida)

nella schermata del sistema infotainment per stabilire se avvalersi o meno di ciascuna funzione.

- Se è selezionato **HDA (Motorway Driving Assist) (Assistenza guida in autostrada)**, la funzione aiuta a mantenere la distanza dal veicolo che precede, a mantenere la velocità impostata e a centrare il veicolo nella corsia.

*** NOTA**

- In caso di problemi con le funzioni, le impostazioni non possono essere modificate. Fate controllare il funzionamento da un concessionario/partner di assistenza autorizzato Kia.
- Se il veicolo viene riavviato, le funzioni mantengono l'ultima impostazione.

AVVERTENZA

Per motivi di sicurezza, modificare le impostazioni dopo aver parcheggiato il veicolo in un luogo sicuro.

Assistenza al cambio di corsia in autostrada (se in dotazione)

Se si seleziona **Assistenza al cambio di corsia in autostrada**, questa funzione aiuta il conducente a cambiare corsia.

Volume avviso

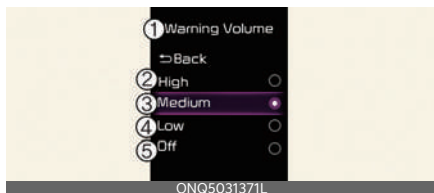

ONQ5031371L

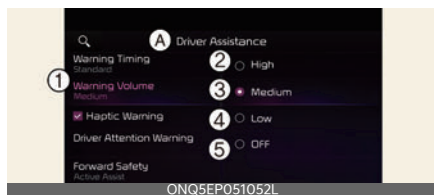

A: Assistenza conducente

1 Volume avviso

2 Alto

3 Medio

4 Basso

5 Spento

Con il veicolo acceso, selezionare **Assistenza conducente** → **Volume avviso** nella schermata del sistema infotainment per modificare il volume su **Alto**, **Medio**, **Basso** o **Spento** per il sistema di Assistenza alla guida in autostrada.

*** NOTA**

- Tuttavia, anche se si seleziona **Spento**, il volume di avvertenza non si spegne, ma suona a livello **Basso**.
- Se si varia il volume dell'avviso, può variare anche quello di altri sistemi di assistenza alla guida.

Funzionamento dell'Assistenza alla guida in autostrada

Visualizzazione e controllo

È possibile visualizzare lo stato di funzionamento dell'Assistenza alla guida in autostrada nella vista Assistenza alla guida sul quadro strumenti. Consultare "Display LCD" a pagina 4-54.

L'Assistenza alla guida in autostrada sarà visualizzata come indicato di seguito in base allo stato della funzione.

Stato operativo



Stato di standby



1 L'indicatore dell'Assistenza alla guida in autostrada, se è presente un veicolo che precede e viene visualizzato il livello di distanza selezionato.

- Indicatore dell'Assistenza alla guida in autostrada
 - Verde: Stato di funzionamento
 - Grigio: Stato di standby
 - Bianco lampeggiante: Pedale acceleratore premuto

2 La velocità impostata è visualizzata.

3 Indicatore dell'Assistenza al centraggio della corsia visualizzato.

4 Se è presente un veicolo che precede e viene visualizzata la distanza tra veicolo e veicolo.

5 Se la corsia è rilevata o non è visualizzata.

*** NOTA**

- Per ulteriori dettagli sul display fare riferimento a "Cruise Control intelligente (SCC) (se in dotazione)" a pagina 6-134.
- Per ulteriori dettagli sul display fare riferimento a "Assistenza centraggio

corsia (LFA) (se in dotazione)" a pagina 6-154.

- Le immagini o i colori possono essere visualizzati in modo diverso a seconda delle specifiche del quadro strumenti o del tema.

Assistenza alla guida in autostrada in funzione

Guidando su una strada libera, premere il pulsante Assistenza alla guida per attivare l'Assistenza alla guida in autostrada.

L'Assistenza alla guida in autostrada entra in funzione quando sono soddisfatte tutte le seguenti condizioni:

- Premere il pulsante dell'Assistenza centraggio corsia per azionare l'Assistenza alla guida in autostrada
- Entrare o guidare sulla strada percorribile quando sono in funzione il Cruise Control intelligente e l'Assistenza centraggio corsia

Riavvio dopo l'arresto

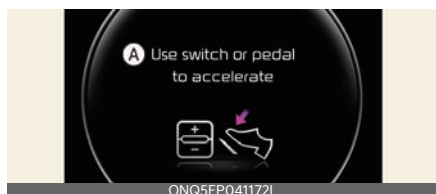

A: Usare interruttore o pedale per accelerare

Quando l'Assistenza alla guida in autostrada è in funzione, il veicolo si ferma se il veicolo che precede si ferma. Inoltre, se il veicolo che precede si mette in movimento approssimativamente entro 30 secondi dopo l'arresto, anche il proprio veicolo si mette in moto. Inoltre, dopo che il veicolo si è fermato e sono trascorsi approssimativamente 30 secondi,

verrà visualizzato sul quadro strumenti il messaggio **Utilizzare l'interruttore o il pedale per accelerare**. Premere il pedale dell'acceleratore o il pulsante +, il pulsante - o il pulsante (⊕) per iniziare a guidare.

Avviso mani staccate dal volante

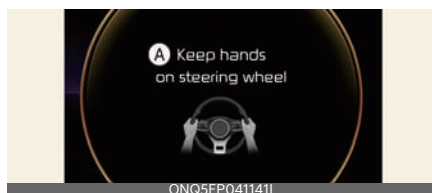

A: Tenere le mani sul volante

Se il conducente rimuove le mani dal volante per alcuni secondi, viene visualizzato il messaggio di avviso e un segnale acustico verrà emesso a fasi.

- Prima fase: Messaggio di avviso
- Seconda fase: Messaggio di avviso (volante rosso) e avviso acustico

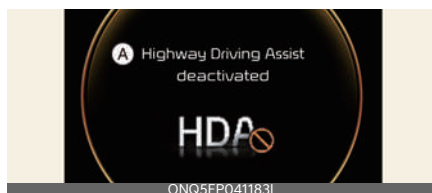

A: Assistenza guida in autostrada disattivata

Se il guidatore non ha ancora le mani sul volante dopo l'avviso delle mani staccate dal volante, apparirà il messaggio di avviso e Assistenza alla guida in autostrada e Assistenza cambio corsia saranno automaticamente disattivate.

Limite di velocità di guida

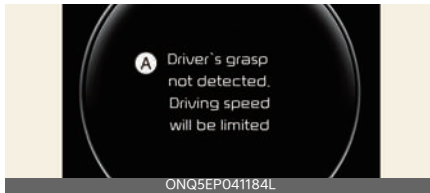

A: Presa del conducente non rilevata. La velocità di guida sarà limitata

Quando l'Assistenza alla guida in autostrada viene disattivata dall'avviso di mani staccate dal volante, la velocità di guida sarà limitata. Mentre è attiva la funzione di limite di velocità di guida, sul quadro strumenti verrà visualizzato il messaggio di avviso e verrà emesso un segnale acustico continuo.

Standby dell'Assistenza alla guida in autostrada

Quando lo Smart Cruise Control (Cruise Control intelligente) è temporaneamente disattivato mentre l'Assistenza alla guida in autostrada è in funzione, l'Assistenza alla guida in autostrada sarà in modalità standby. In questo momento, l'Assistenza al centraggio in corsia funzionerà normalmente.

* NOTA

- Il limite di velocità di guida aiuta a guidare al di sotto dei 60 km/h (40 mph). In questo momento il veicolo decelera a causa del veicolo che lo precede. Una volta che il veicolo ha decelerato, non può accelerare in automatico.
- Il limite di velocità di guida si disattiva nelle seguenti circostanze:
 - Quando il conducente afferra di nuovo il volante
 - Quando il guidatore attiva l'Assistenza al centraggio della corsia

premo il pulsante di Assistenza alla guida in corsia

- Quando viene premuto il pulsante + o - dello Smart Cruise Control (Cruise Control intelligente) o il pulsante (⏏), o (🚗) o viene premuto il pedale dell'acceleratore o del freno.

Limitazioni e malfunzionamento dell'Assistenza alla guida in autostrada

Malfunzionamento dell'Assistenza alla guida in autostrada

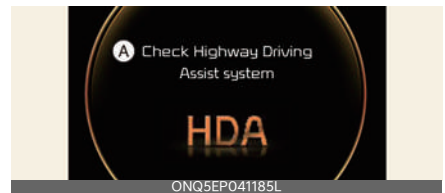

A: Verifica del sistema di assistenza alla guida in autostrada (HDA)

Quando Assistenza alla guida in autostrada non funziona correttamente, comparirà il messaggio di avviso e la luce di avviso e la spia (⚠️) si illuminerà sul quadro strumenti. Far ispezionare l'Assistenza alla guida in autostrada da un'officina professionale. Kia consiglia di rivolgersi a un concessionario/centro di assistenza partner autorizzato Kia.

⚠️ AVVERTENZA

- Il conducente è responsabile del controllo del veicolo per garantire una guida sicura.
- Tenere sempre le mani sul volante durante la guida.
- L'Assistenza alla guida in autostrada è una funzione aggiuntiva che assiste il conducente nella guida del veicolo, e non è un sistema di guida completa-

mente autonomo. Controllare sempre le condizioni stradali e, se necessario, intraprendere azioni appropriate per una guida sicura.

- Tenere sempre gli occhi sulla strada: è responsabilità del conducente evitare la violazione delle norme stradali. Il produttore del veicolo non è responsabile per violazioni del traffico o incidenti causati dal conducente.
- L'Assistenza alla guida in autostrada potrebbe non essere in grado di riconoscere tutte le situazioni del traffico. La funzione potrebbe non rilevare possibili collisioni a causa delle limitazioni. Essere sempre consapevoli delle limitazioni. Ostacoli come veicoli, motociclette, biciclette, pedoni, guardrail, caselli, oggetti non specificati, strutture, ecc. che possono collidere con il veicolo potrebbero non essere rilevati.
- L'Assistenza alla guida in autostrada si disattiverà automaticamente nelle seguenti situazioni:
 - Guida su strade in cui la funzione non è operativa, come un'area di sosta, un raccordo, uno svincolo, ecc.
 - Il navigatore non funziona in maniera appropriata, per esempio quando viene aggiornato o riavviato
- L'Assistenza alla guida in autostrada potrebbe attivarsi inavvertitamente o disattivarsi a seconda delle condizioni stradali (informazioni di navigazione) e delle aree circostanti.
- La funzione di Assistenza al centraggio di corsia potrebbe essere temporaneamente disabilitata quando la camera per la visione anteriore non riesce a rilevare in maniera appro-

priata le corsie, o l'avviso di mani staccate dal volante è attivo.

- In presenza di molto rumore di fondo, il suono di avviso del sistema di Assistenza alla guida in autostrada potrebbe non essere udibile.
- Se il veicolo procede ad alta velocità, al di sopra di una certa velocità in curva, lo stesso potrebbe dirigersi verso un lato della strada o uscire dalla corsia di guida.
- Se si rimorchia un carrello o un altro veicolo, consigliamo la disattivazione del sistema di Assistenza alla guida in autostrada per ragioni di sicurezza.
- Il messaggio di mani staccate dal volante può comparire in anticipo o in ritardo a seconda del modo in cui è tenuto il volante o delle condizioni stradali. Tenere sempre le mani sul volante durante la guida.
- Per ragioni di sicurezza, leggere il manuale utente prima di usare l'Assistenza alla guida in autostrada.
- Il sistema di Assistenza alla guida in autostrada non funziona quando il veicolo viene avviato, oppure quando i sensori di rilevamento o la navigazione vengono inizializzati.

Limitazioni dell'Assistenza alla guida in autostrada

La funzione di Assistenza alla guida in autostrada potrebbe non funzionare normalmente, o potrebbe non funzionare affatto nelle seguenti circostanze:

- Le informazioni contenute nella mappa e la strada che si sta attualmente percorrendo sono diverse perché il navigatore non è aggiornato
- Le informazioni contenute nella mappa e la strada che si sta percor-

rendo sono diverse a causa di un errore delle informazioni nei dati del GPS forniti in tempo reale o di quelle contenute nella mappa

- Il sistema di Infotainment è sovraccarico a causa dell'esecuzione simultanea di funzioni come la ricerca di un itinerario, un playback video, un riconoscimento vocale, ecc.
- I segnali GPS sono bloccati in determinate aree come le gallerie.
- Il conducente devia dal percorso o l'itinerario verso la destinazione viene modificato o annullato resettando il navigatore (compresa la modifica del Kia Live)
- Il veicolo entra in una stazione di servizio o in un'area di sosta.
- Android Auto o CarPlay in funzione
- La navigazione non può rilevare l'attuale posizione del veicolo (per esempio, strade elevate, compresi cavalcavia adiacenti a strade generali o strade nelle vicinanze in una direzione parallela)

* NOTA

Per maggiori dettagli sui limiti della telecamera per la visione anteriore e del radar anteriore, consultare "Assistenza anti collisione anteriore (FCA) (Sensore a fusione) (se in dotazione)" a pagina 6-74.

Monitor vista posteriore (RVM) (se in dotazione)

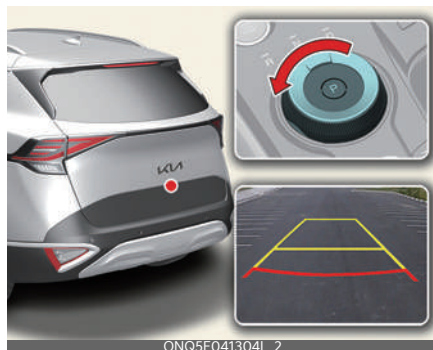

Il Monitor retrovisore mostrerà l'area dietro il veicolo per fornire assistenza durante il parcheggio o la retromarcia.

Sensore di rilevamento

Retrocamera



Si rimanda all'immagine precedente per la posizione precisa del sensore di rilevamento.

Impostazioni del Monitor retrovisore

Impostazioni telecamera



Con il veicolo acceso, selezionare l'icona Impostazioni (⚙️) sullo schermo o selezionare **Impostazioni** → **Veicolo** → **Assistenza conducente** → **Sicurezza durante il parcheggio** → **Impostazioni telecamera** nella schermata del sistema infotainment per modificare le impostazioni del monitor di visualizzazione posteriore.

- Contenuto del display: Per cambiare le impostazioni della vista posteriore con guida al parcheggio.
- Impostazioni del display: Per cambiare la luminosità e il contrasto dello schermo.

Monitor vista posteriore esteso

Con il veicolo acceso, selezionare **Impostazioni** → **Veicolo** → **Assistenza conducente** → **Sicurezza durante il parcheggio** → **Impostazioni telecamera** → **Contenuto del display** → **Mantieni la telecamera posteriore accesa** nella schermata del sistema infotainment per stabilire se avvalersi o meno di ciascuna funzione.

Funzionamento del Monitor retrovisore

Pulsante Parcheggio/Vista



Premere il pulsante Parcheggio/Vista (1) per attivare o disattivare il Monitor retrovisore.

Vista posteriore



Condizioni operative

Il monitor retrovisore si attiva quando sono soddisfatte le seguenti condizioni:

- Cambiare la marcia in R (Retromarcia).
- Premendo il pulsante Parcheggio/Vista (1) mentre è selezionata la posizione di marcia P (Parcheggio)
- Premendo l'icona Vista con la vista superiore posteriore sullo schermo

Condizioni impostazione 'Off'

Il monitor retrovisore si disattiva quando sono soddisfatte le seguenti condizioni:

- Premendo nuovamente il pulsante Parcheggio/Vista (1) mentre è selezionata la posizione di marcia P (Parcheggio), con la vista posteriore sullo schermo.
- Cambiare la marcia da R (Reverse) a P (Parcheggio).

* NOTA

La vista posteriore non può essere disattivata quando il cambio è su R (Retromarcia).

Monitor vista posteriore estesa

La funzione del monitor vista posteriore estesa mantiene la vista posteriore del veicolo quando si cambia la marcia da R (Retromarcia) a N (Folle) o D (Marcia

avanti) per aiutarvi a parcheggiare in sicurezza.

Condizioni operative

Il monitor retrovisore si mantiene quando sono soddisfatte le seguenti condizioni:

- Cambiare la marcia da R (Retromarcia) a N (Folle) o D (Marcia avanti).
- La velocità del veicolo è inferiore a circa 10 km/h (6 mph).

Condizioni impostazione 'Off'

La funzione di monitor retrovisore estesa si spegne quando una delle seguenti condizioni è soddisfatta:

- La velocità del veicolo è superiore a circa 10 km/h (6 mph).
- Premendo il pulsante Parcheggio/Vista (1).
- Cambiare la marcia in P (Parcheggio).

Retrovisione durante la marcia

Il conducente può controllare la vista posteriore sullo schermo durante la marcia, per assistenza con la guida sicura.

Condizioni operative

Premere il pulsante Parcheggio/Vista (1) mentre la marcia è in D (Marcia avanti) o N (Folle), la vista posteriore di guida apparirà sullo schermo.

Condizioni impostazione 'Off'

La funzione di visione posteriore durante la guida si spegne quando una delle seguenti condizioni è soddisfatta:

- Premendo il pulsante Parcheggio/Vista (1) o il pulsante del sistema di infotainment.

- Cambiare la marcia in P (Parcheggio).

Vista posteriore superiore

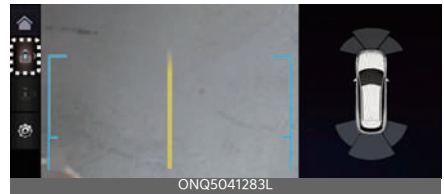

La vista superiore posteriore mostra la distanza dal veicolo o l'oggetto nella parte posteriore del vostro veicolo durante il parcheggio.

Premere il pulsante Vista superiore posteriore () per attivare la Vista superiore posteriore.

Malfunzionamento e limitazioni del Monitor retrovisore

Malfunzionamento del Monitor retrovisore

Se il Monitor per la visione posteriore non funziona correttamente, o lo schermo sfarfalla, o l'immagine della videocamera non viene visualizzata normalmente, Kia raccomanda di far visita ad un concessionario Kia autorizzato/partner di assistenza.

Limitazioni del Monitor retrovisore

AVVERTENZA

- La telecamera per la visione posteriore non copre l'intera area dietro il veicolo. Il conducente dovrebbe sempre controllare la zona posteriore direttamente attraverso lo specchietto retrovisore interno ed esterno prima di parcheggiare o fare retromarcia.
- L'immagine mostrata sullo schermo potrebbe essere diversa dalla distanza effettiva dell'oggetto. Assicu-

rarsi di controllare direttamente l'area circostante del veicolo per sicurezza.

- Se la lente della telecamera è coperta da corpi estranei, il Monitor retrovisore potrebbe non funzionare normalmente. Tenere sempre pulita la lente telecamera. Evitare tuttavia l'uso di solventi chimici, come ad esempio detergenti forti contenenti solventi organici altamente alcalini o volatili (benzina, acetone, ecc.). Potrebbero danneggiare la lente della telecamera.

Sistema monitor panoramico (SVM) (se in dotazione)

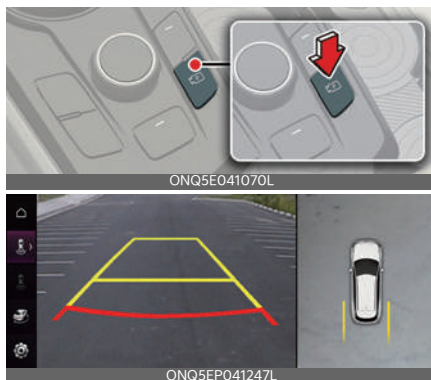

Il Monitor panoramico può essere di aiuto quando si esegue un parcheggio, consentendo una visuale perimetrale al conducente.

Sensore di rilevamento



- 1: Camera per la visione anteriore circostante
- 2, 3: SVM-camera laterale (sotto lo specchietto laterale)
- 4: Camera per la visione posteriore circostante

Si rimanda all'immagine precedente per la posizione precisa dei sensori di rilevamento.

Impostazioni del Monitor panoramico

Impostazioni telecamera



Con il veicolo acceso, selezionare l'icona Impostazioni (⚙️) sullo schermo o selezionare **Impostazioni** → **Veicolo** → **Assistenza conducente** → **Sicurezza durante il parcheggio** → **Impostazioni telecamera** nella schermata del sistema infotainment per modificare le impostazioni del monitor di visualizzazione posteriore.

- **Contenuto del display:** Per modificare le impostazioni delle funzioni **Vista dall'alto con guida al parcheggio**, **Vista posteriore con guida al parcheggio** e **Avviso di distanza parcheggio**.
- **Impostazioni del display:** Per cambiare la luminosità e il contrasto dello schermo.

Vista dall'alto con guida al parcheggio

Vista anteriore dall'alto

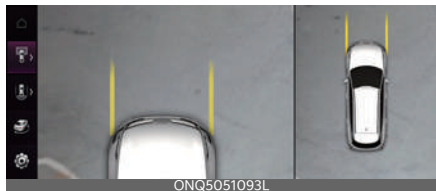

Vista posteriore superiore

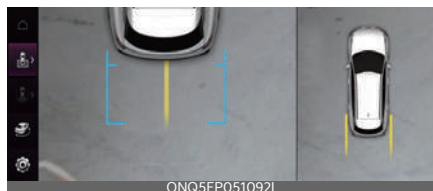

La guida al parcheggio viene visualizzata sul lato destro dello schermo Sistema monitor panoramico quando è selezionata la **Guida al parcheggio superiore anteriore o posteriore**.

Vista posteriore con guida al parcheggio



Quando viene selezionata la **Rear View Parking Guidance (Vista posteriore con guida al parcheggio)**, la guida al parcheggio viene visualizzata nella vista posteriore.

* NOTA

La linea guida orizzontale della Guida al parcheggio posteriore mostra la distanza di 0,5 m (1,6 ft.), 1 m (3,3 ft.) e 2,3 m (7,6 ft.) dal veicolo.

Avvertenza di distanza parcheggio



L'avviso di distanza di parcheggio viene visualizzato sul lato destro dello schermo del Sistema monitor panoramico quando è selezionato **Avviso distanza parcheggio**.

Sistema monitor panoramico automatico acceso

Con il veicolo acceso, selezionare **Impostazioni** → **Veicolo** → **Assistenza al conducente** → **Sicurezza durante il parcheggio** → **Sistema monitor panoramico automatico acceso** dalla schermata del sistema infotainment per utilizzare la funzione.

* NOTA

Per maggiori dettagli su Sistema monitor panoramico Auto On, fare riferimento a "Sistema monitor panoramico automatico acceso" a pagina 6-168.

Funzionamento del Monitor panoramico

Pulsante Parcheggio/Vista



Premere il pulsante Parcheggio/Vista (1) per accendere o spegnere il Sistema monitor panoramico.

Vista frontale



La funzione di vista anteriore viene visualizzata sullo schermo quando la marcia è in N (Folle) o D (Marcia avanti) per assistere nel parcheggio. La vista frontale ha una vista dall'alto, una vista frontale, una vista laterale e una vista 3D. Inoltre, altre modalità di visualizzazione possono essere selezionate premendo le icone di visualizzazione (2) sullo schermo Sistema monitor panoramico.

Condizioni operative

La funzione di visualizzazione frontale si accende quando sono soddisfatte le seguenti condizioni:

- Cambiare da R (Retromarcia) a N (neutro) o D (Marcia avanti) e la velocità del veicolo è inferiore a circa 10 km/h (6 mph).
- Premendo il pulsante Parcheggio/Vista (1) quando la marcia è in D (Marcia avanti) o N (Folle) e la velocità del veicolo è inferiore a 10 km/h (6 mph).
- L'Avviso distanza anteriore parcheggio avverte il conducente mentre guida in D (Marcia avanti) (**Assistenza conducente** → **Sicurezza nel parcheggio** → **Sistema monitor panoramico automatico acceso** selezionato dal menu Impostazioni).

Condizioni impostazione 'Off'

La funzione di visualizzazione frontale si spegne quando sono soddisfatte le seguenti condizioni:

- Premere il pulsante Parcheggio/Vista (1) o il pulsante del sistema di infotainment (3).
- Quando la velocità del veicolo è superiore a 10 km/h (6 mph).

- Premere uno dei pulsanti del sistema di infotainment (3), lo schermo passa alla schermata del sistema di infotainment.
- Cambiare in P (Parcheggio).

* NOTA

Se il monitor di visione panoramica è spento dopo aver guidato a più di 10 km/h (6 mph), guidando di nuovo sotto i 10 km/h (6 mph) non si passerà allo schermo del monitor di visione panoramica.

Vista posteriore

La funzione di visione posteriore viene visualizzata sullo schermo quando la marcia è in R (Retromarcia) o P (Parcheggio) per assistere nel parcheggio. La vista posteriore ha una vista dall'alto, una vista posteriore, una vista laterale e una vista 3D. Inoltre, altre modalità di visualizzazione possono essere selezionate premendo le icone di visualizzazione sullo schermo Sistema monitor panoramico.

Condizioni operative

La funzione di visione posteriore si accende quando sono soddisfatte le seguenti condizioni:

- Cambiare in R (Retromarcia).
- Premendo il pulsante Parcheggio/Vista (1) quando è selezionata la posizione di marcia P (Parcheggio).

Condizioni impostazione 'Off'

La funzione di visione posteriore si spegne quando sono soddisfatte le seguenti condizioni:

- Cambiare da R (Retromarcia) a P (Parcheggio).

- Premendo il pulsante Parcheggio/Vista (1) quando è selezionata la posizione di marcia P (Parcheggio).

* NOTA

Premendo il pulsante del sistema di infotainment (3) non si spegne la visione posteriore quando la marcia è in R (Retromarcia).

Retrovisione durante la marcia

Il conducente può controllare la vista posteriore sullo schermo durante la marcia, per assistenza con la guida sicura.

Condizioni operative

La funzione di visione posteriore durante la guida si accende quando sono soddisfatte le seguenti condizioni:

- Premendo il pulsante Parcheggio/Vista (1) quando la velocità del veicolo è superiore a 10 km/h (6 mph).
- Premendo l'icona della vista (2) sullo schermo del Sistema monitor panoramico quando la velocità del veicolo è inferiore a 10 km/h (6 mph).

Condizioni impostazione 'Off'

La funzione di visione posteriore durante la guida si spegne quando sono soddisfatte le seguenti condizioni:

- Premendo il pulsante Parcheggio/Vista (1) o il pulsante del sistema di infotainment (3).
- Cambiare in P (Parcheggio).
- Premendo l'icona dell'altra vista (2) sullo schermo del Sistema monitor panoramico quando la velocità del veicolo è inferiore a 10 km/h (6 mph).

Funzione di visualizzazione 3D

La funzione di visualizzazione 3D mostra il veicolo in varie angolazioni. Premi l'icona della visualizzazione 3D sullo schermo del monitor visione circostante per scegliere l'angolo. Premere nuovamente l'icona della visualizzazione 3D per reimpostare l'angolo.

Condizioni operative

La funzione di visualizzazione 3D si accende quando sono soddisfatte le seguenti condizioni:

- Cambiare da P (Parcheggio) a N (Folle) o D (Marcia avanti) e la velocità del veicolo è inferiore a circa 10 km/h (6 mph).
- Quando si passa a R (Retromarcia) e il Monitor panoramico è acceso, premere l'icona della visualizzazione 3D sullo schermo del Monitor panoramico.

Condizioni impostazione 'Off'

La funzione di visualizzazione 3D si spegne quando sono soddisfatte le seguenti condizioni:

- Veicolo su P (Parcheggio), N (Folle) o D (Marcia avanti)
 - Cambiare in P (Parcheggio)
 - Premendo il pulsante Parcheggio/Vista (1)
 - Premendo il pulsante della schermata di infotainment (3)
 - Premendo il pulsante home sullo schermo del Monitor panoramico (2)
 - La velocità del veicolo è superiore a 10 km/h (6 mph)
- Veicolo in R (Retromarcia)
 - Cambiare in P (Parcheggio)

* NOTA

La funzione di visualizzazione 3D non visualizza la guida al parcheggio.

Malfunzionamento e limitazioni del Monitor panoramico

Malfunzionamento del Monitor panoramico

Se il Sistema monitor panoramico non funziona correttamente, o lo schermo sfarfalla, o l'immagine della videocamera non viene visualizzata normalmente, Kia raccomanda di far visita ad un concessionario Kia autorizzato/partner di assistenza.

Limitazioni del Monitor panoramico

- La schermata potrebbe essere mostrata in maniera anomala, e apparirà un'icona in alto a sinistra dello schermo nelle seguenti circostanze:
 - Il portellone è aperto
 - La porta del conducente o del passeggero anteriore è aperta
 - Lo specchietto retrovisore destro è ripiegato

⚠ AVVERTENZA

- Guardare SEMPRE attorno al veicolo per assicurarsi che non vi siano oggetti od ostacoli, prima di spostare il veicolo. Ciò che compare su schermo può differire dalla reale posizione del veicolo.
- L'immagine mostrata sullo schermo potrebbe essere diversa dalla distanza effettiva dell'oggetto. Assicurarsi di controllare direttamente l'area circostante del veicolo per sicurezza.

- Il Monitor per la visione circostante è progettato per essere utilizzato su una superficie piana. Pertanto, se viene utilizzato su strade con altezze diverse come cordoli e dossi rallentatori, l'immagine sullo schermo potrebbe non apparire corretta.
- Se la lente della telecamera è coperta da corpi estranei, il Monitor per la visione circostante potrebbe non funzionare normalmente. Tenere sempre pulita la lente telecamera. Evitare tuttavia l'uso di solventi chimici, come ad esempio detersivi forti contenenti solventi organici altamente alcalini o volatili (benzina, acetone, ecc.). Potrebbero danneggiare la lente della telecamera.

* NOTA

- Quando Vista posteriore durante la marcia è attiva, rimane accesa durante la marcia indipendentemente dalla velocità del veicolo.
- Quando la vista posteriore durante la guida è attivata durante la retromarcia, lo schermo passa alla vista posteriore.

Avviso veicolo in attraversamento da dietro (RCCW) (se in dotazione)

L'assistenza anti collisione con veicolo in attraversamento posteriore è progettato per aiutare a rilevare veicoli in avvicinamento da un'area cieca mentre si guida in retromarcia, e avvisa il conducente con un messaggio di avviso e un segnale acustico che una collisione è imminente.

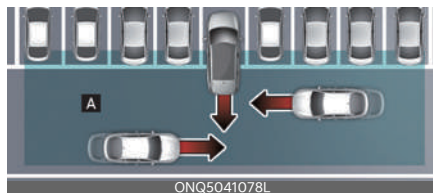

[A] : Intervallo operativo dell'Avviso traffico di attraversamento posteriore

⚠ ATTENZIONE

La temporizzazione dell'avviso potrebbe variare in base alla velocità del veicolo in avvicinamento.

Sensore di rilevamento

Radare angolare posteriore



Si rimanda all'immagine precedente per la posizione precisa del sensore di rilevamento.

⚠ ATTENZIONE

Per maggiori dettagli sulle precauzioni del radar angolare posteriore, fare riferimento a "Assistenza anticollisione punti

ciechi (BCA) (se in dotazione)" a pagina 6-100.

Impostazioni Avviso veicolo in attraversamento posteriore

Sicurezza traffico di attraversamento posteriore

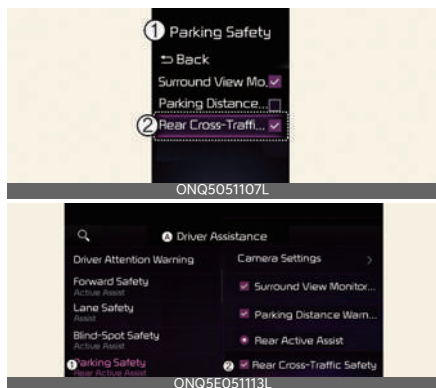

A: Assistenza conducente

- 1 Sicurezza durante il Parcheggio
- 2 Sicurezza traffico di attraversamento posteriore

Con il motore acceso, selezionare "Assistenza Conducente → Sicurezza durante il parcheggio → Sicurezza traffico di attraversamento posteriore" nel menu Impostazioni per attivare la Sicurezza traffico di attraversamento posteriore e deselegionare per disattivare la funzione.

⚠ AVVERTENZA

Quando il motore viene riavviato, l'Avviso collisione attraversamento posteriore si attiverà in modo automatico. Tuttavia, se si deselegiona la Sicurezza traffico di attraversamento posteriore dopo aver riavviato il motore, il guidatore dovrà prestare particolare

attenzione all'ambiente circostante e guidare in sicurezza.

Temporizzazione avviso

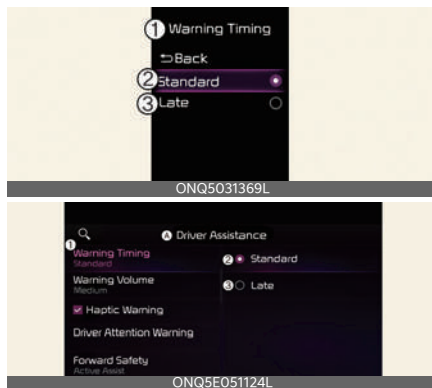

A: Assistenza conducente

- 1 Temporizzazione avviso
- 2 Di serie
- 3 Ritardata

Con il motore acceso, selezionare "Assistenza conducente → Temporizzazione avviso" nelle Impostazioni per modificare l'avviso per il sistema di Avviso collisione di attraversamento posteriore. È possibile impostare il punto di avvertenza su "Standard" o "Ritardata".

- **Standard:** Utilizzo in un ambiente di guida tipico. Se sembra troppo sensibile, impostare la tempistica di avviso su "Ritardata".
- **Ritardata:** Il tempo di avvertimento sarà in ritardo.

*** NOTA**

Se si varia la temporizzazione dell'avviso, può variare anche quella di altri sistemi di assistenza alla guida.

Volume avviso

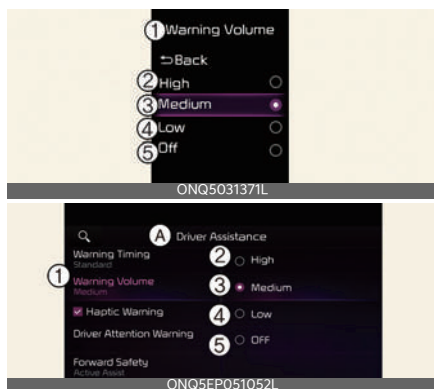

A: Assistenza conducente

1 Volume avviso

2 Alto

3 Medio

4 Basso

5 Spento (Se la funzione di vibrazione dello sterzo è in dotazione)

Con il veicolo acceso, selezionare **Assistenza conducente** → **Volume avviso** nel menu Impostazioni per impostare il volume dell'avviso su **Alto**, **Medio**, **Basso** o **Spento** per il sistema di Avviso collisione traffico di attraversamento posteriore.

Tuttavia, quando il volume dei segnali di avviso viene impostato su zero, la funzione di vibrazione del volante (se in dotazione) si riattiverà.

Se si varia il volume dell'avviso, può variare anche quello di altri sistemi di assistenza alla guida.

ATTENZIONE

- L'impostazione dei tempi e del volume degli avvisi si applica a tutte le funzioni del sistema Rear Collision Avoidance Assist ("Assistenza anti-collisione posteriore").

- Anche se viene selezionata la modalità **Standard** per la temporizzazione degli avvisi, se dei veicoli da un'area cieca si avvicinano ad alta velocità, il tempo di attivazione iniziale dell'avviso potrà apparire ritardato.
- Selezionare **Ritardata** quando il traffico è scorrevole e quando si viaggia a bassa velocità.

* NOTA

Se il veicolo viene riavviato, Temporizzazione avviso e Volume avviso manterranno l'ultima impostazione.

Funzionamento dell'Avviso veicolo in attraversamento posteriore

L'avviso veicolo in attraversamento posteriore avviserà il veicolo a seconda del livello di collisione

- Avviso collisione

Avviso collisione



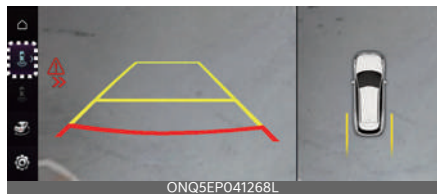

- Per avvisare il conducente di un veicolo in avvicinamento dal lato posteriore sinistro/destro del proprio veicolo, la spia di avviso sullo specchietto retrovisore esterno lampeggerà e sul quadro strumenti verrà visualizzato un messaggio di avviso. Contemporaneamente si attiverà un segnale acustico. Se il Monitor vista posteriore è in funzione, verrà visualizzato un avviso anche sullo schermo del sistema Infotainment (se in dotazione)
- L'Assistenza anti collisione attraversamento posteriore funzionerà quando sono soddisfatte tutte le seguenti condizioni:
 - Il cambio viene spostato su R (Retromarcia) e la velocità del veicolo è inferiore a 8 km/h (5 mph)
 - Il veicolo in avvicinamento si trova entro 25 m (82 ft.) circa dall'area cieca del proprio veicolo
 - La velocità del veicolo in avvicinamento dall'area cieca è superiore a 5 km/h (3 mph)

* NOTA

- Se le condizioni di funzionamento vengono soddisfatte, ci sarà un avviso ogni volta che il veicolo si avvicina dall'area cieca.
- A seconda delle specifiche del quadro strumenti o del tema, le immagini o i colori possono essere visualizzati in modo diverso.

⚠ AVVERTENZA

- Per motivi di sicurezza, impostare le Impostazioni dopo aver parcheggiato il veicolo in un luogo sicuro.
- Se viene visualizzato qualsiasi altro messaggio di avviso del sistema o viene generato un avviso acustico, il messaggio dell'Avviso anti-collisione traffico di attraversamento posteriore potrebbe non essere visualizzato e il segnale acustico potrebbe non essere generato.
- In presenza di molto rumore di fondo, il suono di avviso dell'Avviso anticollisione potrebbe non essere udibile. Regolare in modo appropriato il volume all'interno del veicolo, prestare attenzione all'ambiente circostante e guidare in sicurezza.
- L'Assistenza anti collisione attraversamento posteriore non funziona in tutte le situazioni e non è in grado di evitare tutte le collisioni.
- Il conducente è responsabile del controllo del veicolo. Non fare affidamento esclusivamente sull'Avviso anticollisione. Piuttosto, mantenere uno spazio di frenata sicuro e, se necessario, premere il pedale del freno per ridurre la velocità di marcia o per arrestare il veicolo.
- Non utilizzare mai deliberatamente l'Assistenza anti collisione attraversamento posteriore con persone, animali, oggetti, ecc. Potrebbe causare lesioni o morte.

Malfunzionamento e limiti dell'Avviso anticollisione

Malunzionamento dell'Avviso veicolo in attraversamento posteriore

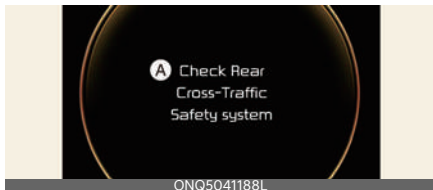

A: Verifica del sistema di Sicurezza traffico di attraversamento posteriore

Quando il sistema l'Assistenza anti collisione attraversamento posteriore non funziona correttamente, il messaggio di avviso (A) apparirà sul quadro strumenti e l'Avviso veicolo in attraversamento posteriore si disattiverà automaticamente o l'Avviso veicolo in attraversamento posteriore sarà limitato. Far controllare l'Assistenza anti collisione attraversamento posteriore in un'officina specializzata. Kia consiglia di rivolgersi a un concessionario/centro di assistenza partner autorizzato Kia.

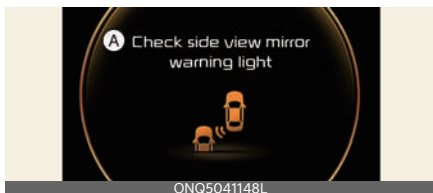

A: Controllare la spia di avvertimento dello specchietto retrovisore laterale

Quando la spia di avvertimento dello specchietto retrovisore esterno non funziona correttamente, verrà visualizzato il messaggio di avviso e si accenderà la spia generale (A) sul quadro strumenti. Far controllare l'Assistenza anti collisione attraversamento posteriore in un'officina

specializzata. Kia consiglia di rivolgersi a un concessionario/centro di assistenza partner autorizzato Kia.

Avviso veicolo in attraversamento posteriore disabilitato

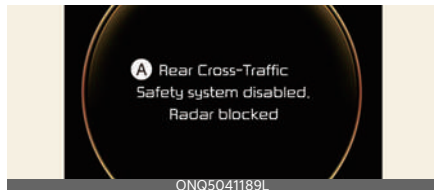

A: Sistema di Sicurezza traffico di attraversamento posteriore disabilitato. Radar bloccato

Quando il paraurti posteriore attorno al radar o al sensore angolare posteriore è coperto da materiale estraneo, come neve o pioggia, o quando si installa un carrello o un rimorchio, questo può ridurre le prestazioni di rilevamento e limitare temporaneamente o disabilitare il sistema di Avviso anticollisione traffico di attraversamento posteriore.

Se questo si verifica, apparirà il messaggio di avviso 'Sistema di sicurezza traffico di attraversamento posteriore disabilitato. Radar bloccato' (o Funzioni di sicurezza traffico di attraversamento posteriore disabilitate. Radar bloccato) sul quadro strumenti. Ma non si tratta di un malfunzionamento dell'Avviso veicolo in attraversamento posteriore.

L'Avviso anticollisione attraversamento posteriore funzionerà regolarmente quando il materiale estraneo o il carrello, ecc. saranno rimossi. Mantenerlo sempre pulito.

Se l'Avviso anticollisione attraversamento posteriore non funziona normalmente dopo la sua rimozione, far ispezionare l'Avviso anticollisione attra-

versamento posteriore in un'officina specializzata. Kia consiglia di rivolgersi a un concessionario/centro di assistenza partner autorizzato Kia.

⚠️ AVVERTENZA

- Anche se non viene visualizzato il messaggio di avviso o la spia non appare sul quadro strumenti, l'Avviso anticollisione traffico di attraversamento posteriore potrebbe non funzionare correttamente.
- L'Avviso anticollisione traffico di attraversamento posteriore potrebbe non funzionare correttamente in un'area o potrebbe essere contaminato (ad es., terreno aperto), in cui le sostanze non sono rilevate dopo aver acceso il motore.

⚠️ ATTENZIONE

Disattivare l'Avviso anticollisione attraversamento posteriore per installare un carrello, un rimorchio, ecc. o rimuovere il carrello, il rimorchio, ecc. per utilizzare l'Avviso anticollisione attraversamento posteriore.

Limiti dell'Avviso anti-collisione traffico di attraversamento posteriore

L'Avviso anticollisione attraversamento posteriore potrebbe non funzionare normalmente, o potrebbe funzionare in modo imprevisto nelle seguenti circostanze:

- Partenza da un punto in cui sono presenti alberi o erba incolta
- Partenza da strade bagnate
- La velocità del veicolo in avvicinamento è rapida o lenta

⚠️ ATTENZIONE

Per maggiori dettagli sulle limitazioni del radar angolare posteriore, fare riferimento a "Assistenza anticollisione punti ciechi (BCA) (se in dotazione)" a pagina 6-100.

⚠️ AVVERTENZA

- Guidare nelle vicinanze di un veicolo o una struttura

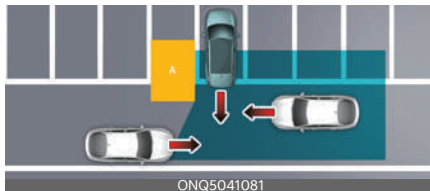

[A]: Struttura

L'Avviso anticollisione attraversamento posteriore potrebbe essere limitata quando si viaggia vicino a un veicolo o a una struttura e potrebbe non rilevare il veicolo in avvicinamento dall'area cieca. In tal caso, l'Avviso anticollisione attraversamento posteriore potrebbe non avvertire il conducente quando è necessario.

Controllare sempre l'area circostante durante la retromarcia.

- Quando il veicolo è in un parcheggio complesso



In alcuni casi, l'Avviso anticollisione attraversamento posteriore potrebbe non essere in grado di rilevare veicoli che stanno entrando o uscendo dal

parcheggio a fianco (ad es. un veicolo che parte dietro al proprio veicolo, un veicolo che entra o esce dal parcheggio nell'area posteriore, che si avvicina svoltando, ecc.). In tal caso, l'Avviso anticollisione attraversamento posteriore potrebbe avvertire inutilmente il conducente.

Controllare sempre l'area circostante durante la retromarcia.

- Quando il veicolo è parcheggiato in diagonale



[A]: Veicolo

L'Avviso anticollisione attraversamento posteriore potrebbe essere limitata quando si arretra in diagonale e potrebbe non rilevare il veicolo in avvicinamento dall'area cieca. Se questo si verifica, la funzione potrebbe non avvisare il conducente quando necessario.

Controllare sempre l'area circostante durante la retromarcia.

- Quando il veicolo è su/vicino ad un pendio



L'Avviso anticollisione attraversamento posteriore potrebbe essere limitata quando il veicolo si trova su una pendenza in salita o in discesa e

potrebbe non rilevare il veicolo in avvicinamento dall'area cieca. In tal caso, l'Avviso anticollisione attraversamento posteriore potrebbe non avvertire il conducente quando è necessario.

Controllare sempre l'area circostante durante la retromarcia.

AVVERTENZA

- Entrare in un posto auto dove è presente una struttura

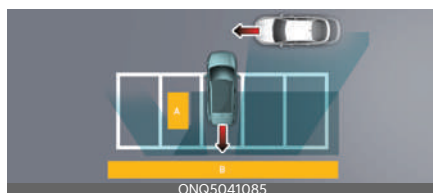

[A]: Struttura, [B]: Parete

L'Avviso anticollisione attraversamento posteriore potrebbe rilevare veicoli che passano di fronte al proprio veicolo quando si parcheggia in retromarcia in un parcheggio con un muro o una struttura nell'area posteriore o laterale. In tal caso, l'Avviso anticollisione attraversamento posteriore potrebbe avvertire inutilmente il conducente.

Controllare sempre l'area circostante durante la retromarcia.

- Quando il veicolo è parcheggiato all'indietro

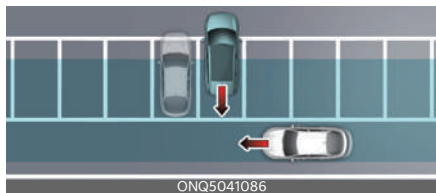

L'Avviso anticollisione attraversamento posteriore potrebbe rilevare veicoli che passano dietro al proprio veicolo quando si parcheggia in retromarcia in un parcheggio. In tal caso, l'Avviso anticollisione attraversamento posteriore potrebbe avvertire inutilmente il conducente.

Controllare sempre l'area circostante durante la retromarcia.

AVVERTENZA

- L'Avviso anticollisione attraversamento posteriore potrebbe non funzionare improvvisamente se soggetta a interferenze di onde elettromagnetiche potenti.
- L'Avviso anticollisione traffico in attraversamento posteriore potrebbe non funzionare per 3 secondi dopo l'avviamento del veicolo, o l'inizializzazione dei sensori radar posteriori angolari.

Assistenza anti collisione attraversamento da dietro (RCCA) (se in dotazione)

Il sistema RCCA ("Rear Cross-Traffic Collision Assist" - "Sistema di assistenza prevenzione collisione con veicolo in attraversamento da dietro") è progettato per aiutare a rilevare veicoli in avvicinamento da un'area cieca mentre si guida in retromarcia, e avvisa il conducente con un messaggio di avviso e un segnale acustico che una collisione è imminente. Per contribuire a prevenire una collisione, viene inoltre inserita la frenata assistita.

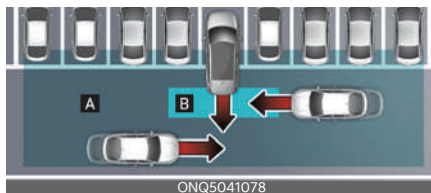

[A] : Intervallo operativo dell'Avviso traffico di attraversamento posteriore

[B] : Intervallo operativo dell'Assistenza anti collisione attraversamento da dietro

ATTENZIONE

La temporizzazione dell'avviso potrebbe variare in base alla velocità del veicolo in avvicinamento.

Sensore di rilevamento

Radar angolare posteriore



Si rimanda all'immagine precedente per la posizione precisa del sensore di rilevamento.

* NOTA

Per maggiori dettagli sulle precauzioni del radar angolare posteriore, fare riferimento a "Assistenza anticollisione punti ciechi (BCA) (se in dotazione)" a pagina 6-100.

Impostazioni Assistenza anti collisione attraversamento da dietro

Sicurezza traffico di attraversamento posteriore

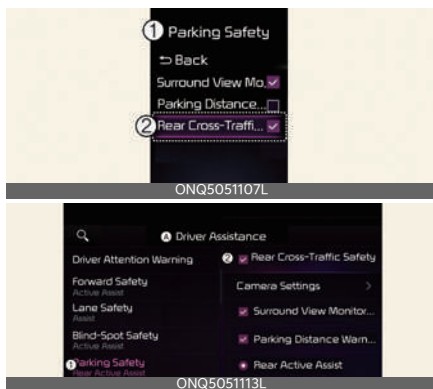

A: Assistenza conducente

- 1 Sicurezza durante il Parcheggio
- 2 Sicurezza traffico di attraversamento posteriore

Con il veicolo acceso, selezionare **Assistenza Conducente** → **Sicurezza durante il parcheggio** → **Sicurezza traffico di attraversamento posteriore** nel menu Impostazioni per attivare l'Assistenza anti collisione attraversamento posteriore e deselezionare per disattivare la funzione.

⚠ AVVERTENZA

Quando il veicolo viene riavviato, l'Assistenza anti collisione attraversamento posteriore si attiverà automaticamente. Tuttavia, se si seleziona **"Spento"** dopo aver riavviato il veicolo, il guidatore dovrà prestare particolare attenzione all'ambiente circostante e guidare in sicurezza.

Temporizzazione avviso

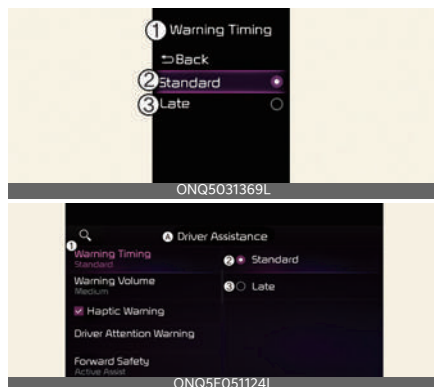

A: Assistenza conducente

- 1 Temporizzazione avviso
- 2 Di serie
- 3 Ritardata

Con il veicolo acceso, selezionare **Assistenza conducente** → **Temporizzazione avviso** nel menu Impostazioni per modificare il tempo di attivazione iniziale dell'avviso per il sistema di Assistenza anti collisione attraversamento posteriore.

Quando il veicolo viene consegnato, la temporizzazione dell'avviso è impostata su **Standard**. Se si varia la temporizzazione dell'avviso, può variare anche quella di altri sistemi di assistenza alla guida.

Volume avviso



A: Assistenza conducente

1 Volume avviso

2 Alto

3 Medio

4 Basso

5 Spento (Se la funzione di vibrazione dello sterzo è in dotazione)

Con il veicolo acceso, selezionare **Assistenza conducente** → **Volume avviso** nel menu Impostazioni per impostare il volume dell'avviso su **Alto**, **Medio**, **Basso** o **Spento** per il sistema di Assistenza anti collisione attraversamento posteriore

* NOTA

- Tuttavia, quando il volume dei segnali di avviso viene impostato su zero, la funzione di vibrazione del volante (se in dotazione) si riattiverà.
- Se si varia il volume dell'avviso, può variare anche quello di altri sistemi di assistenza alla guida.

⚠ ATTENZIONE

- L'impostazione dei tempi e del volume degli avvisi si applica a tutte le funzioni del sistema Rear Collision Avoi-

dance Assist ("Assistenza anti-collisione posteriore").

- Anche se viene selezionata la modalità **Standard** per la temporizzazione degli avvisi, se dei veicoli da un'area cieca si avvicinano ad alta velocità, il tempo di attivazione iniziale dell'avviso potrà apparire ritardato.
- Selezionare **Ritardata** quando il traffico è scorrevole e quando si viaggia a bassa velocità.

* NOTA

Se il veicolo viene riavviato, Temporizzazione avviso e Volume avviso manterranno l'ultima impostazione.

Funzionamento Assistenza anti collisione attraversamento da dietro

Assistenza anti collisione attraversamento da dietro avviserà e controllerà il veicolo a seconda del livello di collisione

- Avviso collisione
- Frenata di emergenza
- Arresto del veicolo e controllo della frenata finale

Avviso collisione



ONQ5041079

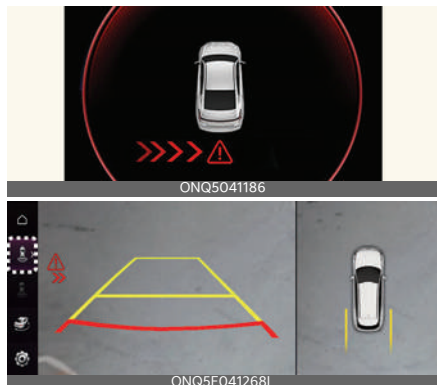

- Per avvisare il conducente di un veicolo in avvicinamento dal lato posteriore sinistro/destro del proprio veicolo, la spia di avviso sullo specchietto retrovisore esterno lampeggerà e sul quadro strumenti verrà visualizzato un messaggio di avviso. Contemporaneamente, verrà emesso un segnale acustico e il volante vibrerà (se in dotazione). Se il Monitor vista posteriore è in funzione, verrà visualizzato un avviso anche sullo schermo del sistema Infotainment (se in dotazione)
- L'Assistenza anti collisione attraversamento da dietro si attiverà quando sono soddisfatte tutte le seguenti condizioni:
 - Il cambio viene spostato su R (Retromarcia) e la velocità del veicolo è inferiore a 8 km/h (5 mph)
 - Il veicolo in avvicinamento si trova entro 25 m (82 ft.) circa dall'area cieca del proprio veicolo
 - La velocità del veicolo in avvicinamento dall'area cieca è superiore a 5 km/h (3 mph)

*** NOTA**

Se le condizioni operative sono soddisfatte, verrà emesso un avviso ogni volta che il veicolo si avvicina dal lato sinistro o destro anche se la velocità del proprio veicolo è 0 km/h (0 mph).

Frenata di emergenza

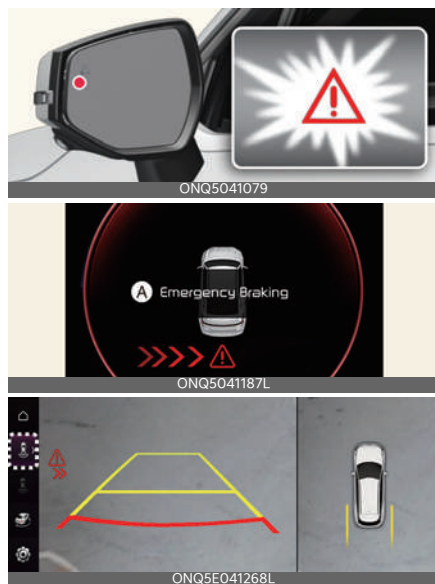

A: Frenata d'emergenza

- Per avvisare il conducente di un veicolo in avvicinamento dal lato posteriore sinistro/destro del proprio veicolo, la spia sullo specchietto retrovisore esterno lampeggerà e sul quadro strumenti verrà visualizzato un messaggio di avviso. Contemporaneamente, verrà emesso un segnale acustico e il volante vibrerà (se in dotazione). Se il Monitor vista posteriore è in funzione, verrà visualizzato un avviso anche sullo schermo del sistema Infotainment (se in dotazione)

- L'Assistenza anti collisione attraversamento da dietro si attiverà quando sono soddisfatte tutte le seguenti condizioni:
 - Il cambio viene spostato su R (Retromarcia) e la velocità del veicolo è inferiore a 8 km/h (5 mph)
 - Il veicolo in avvicinamento si trova entro 1,5 m circa (5 ft.) dall'area cieca del proprio veicolo
 - La velocità del veicolo in avvicinamento da sinistra e destra è superiore a 5 km/h (3 mph)
- La frenata di emergenza sarà assistita per contribuire a evitare una collisione con il veicolo in avvicinamento dall'area cieca.
- Quando il veicolo viene arrestato grazie alla frenata di emergenza, sul quadro strumenti viene visualizzato il messaggio. Per la propria sicurezza, il conducente deve premere immediatamente il pedale del freno e controllare l'area circostante.
 - Il controllo della frenata termina dopo che il veicolo si è fermato tramite la frenata di emergenza per circa 2 secondi.
 - Durante la frenata d'emergenza, il controllo della frenata da parte della funzione si annullerà automaticamente quando il conducente preme il pedale del freno.

⚠ AVVERTENZA

Il controllo della frenata terminerà:

- Il veicolo in avvicinamento è fuori dalla portata di rilevamento
- Il veicolo in avvicinamento passa dietro il proprio veicolo
- Il veicolo in avvicinamento non procede verso il proprio veicolo
- Il veicolo in avvicinamento rallenta
- Il conducente preme il pedale del freno con potenza sufficiente

Arresto del veicolo e controllo della frenata finale

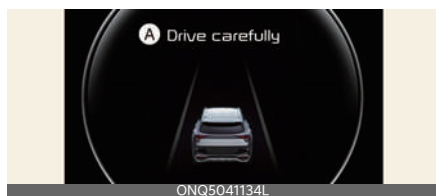

A: **Guidare con attenzione**

⚠ AVVERTENZA

Prendere le seguenti precauzioni al momento dell'utilizzo dell'Assistenza anti collisione attraversamento da dietro:

- Per motivi di sicurezza, impostare le Impostazioni dopo aver parcheggiato il veicolo in un luogo sicuro.
- Se viene visualizzato qualsiasi altro messaggio di avviso della funzione o viene generato un avviso acustico, il messaggio di avviso della funzione Sicurezza traffico di attraversamento posteriore potrebbe non essere visualizzato e il segnale acustico potrebbe non essere generato.
- In presenza di molto rumore di fondo, il suono di avviso dell'Assistenza anti collisione attraversamento da dietro potrebbe non essere udibile.
- L'Assistenza anti collisione attraversamento da dietro potrebbe non funzionare se il conducente preme il pedale del freno per evitare la collisione.
- Durante l'attivazione del sistema di Sicurezza traffico di attraversamento posteriore il veicolo potrebbe arre-

starsi improvvisamente causando lesioni ai passeggeri e facendo volare oggetti nell'abitacolo. Tenere sempre la cintura di sicurezza allacciata e fissare sempre gli oggetti liberi.

- Anche in presenza di un problema dell'Assistenza anti collisione attraversamento da dietro, le prestazioni di frenata di base del veicolo saranno normali.
- L'Assistenza anti collisione attraversamento da dietro non funziona in tutte le situazioni e non è in grado di evitare tutte le collisioni.
- Quando l'Assistenza anti collisione attraversamento posteriore è in funzione, il controllo della frenata da parte della funzione si disattiverà automaticamente quando il conducente preme eccessivamente il pedale dell'acceleratore.
- In base alle condizioni stradali e di guida, l'Assistenza anti collisione attraversamento posteriore potrebbe avvisare il conducente in ritardo o potrebbe non avvisarlo.
- Il conducente è responsabile del controllo del veicolo. Non fare affidamento esclusivamente sull'Assistenza anti collisione attraversamento da dietro. Piuttosto, mantenere uno spazio di frenata sicuro e, se necessario, premere il pedale del freno per ridurre la velocità di marcia o per arrestare il veicolo.
- Non utilizzare mai deliberatamente l'Assistenza anti collisione attraversamento da dietro con persone, animali, oggetti, ecc. Potrebbe causare lesioni o morte.

⚠ ATTENZIONE

Il controllo della frenata potrebbe non funzionare correttamente a seconda dello stato dell'ESC (Controllo elettronico di stabilità).

Un avviso verrà emesso solo quando:

- La spia dell'ESC (Controllo elettronico di stabilità) è accesa
- L'ESC (Controllo elettronico della stabilità) è attivo in una funzione diversa

* NOTA

Se la frenata è assistita dall'Assistenza anti collisione attraversamento da dietro, il conducente deve immediatamente premere il pedale del freno e controllare i dintorni del veicolo.

- Il controllo della frenata terminerà quando il conducente preme il pedale del freno con potenza sufficiente.
- Dopo aver portato il cambio in posizione R (Retromarcia), il controllo della frenata funzionerà una volta per l'avvicinamento di un veicolo da sinistra e da destra.

* NOTA

Le immagini o i colori possono essere visualizzati in modo diverso a seconda delle specifiche del quadro strumenti o del tema.

Malfunzionamento e limiti dell'Assistenza anti collisione attraversamento da dietro

Malfunzionamento Assistenza anti collisione attraversamento da dietro

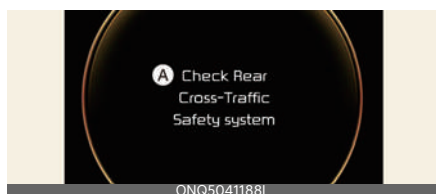

A: Verifica del sistema di Sicurezza traffico di attraversamento posteriore

Quando Assistenza anti collisione attraversamento da dietro non funziona correttamente, compare il messaggio di avviso e la spia generale (⚠) si illumina sul quadro strumenti. Far ispezionare la funzione da un'officina professionale. Kia consiglia di rivolgersi a un concessionario/centro di assistenza partner autorizzato Kia.

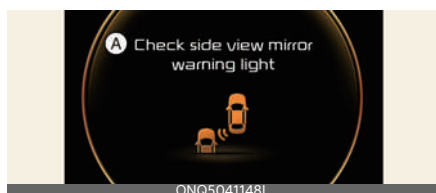

A: Controllare la spia di avvertimento dello specchietto retrovisore laterale

Quando la spia di avvertimento dello specchietto retrovisore esterno non funziona correttamente, verrà visualizzato il messaggio di avviso e si accenderà la spia generale (⚠) sul quadro strumenti. Far ispezionare la funzione da un'officina professionale. Kia consiglia di rivolgersi a un concessionario/centro di assistenza partner autorizzato Kia.

Assistenza anti collisione attraversamento da dietro disabilitata

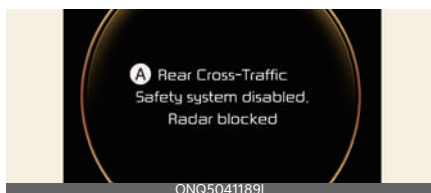

A: Sistema di Sicurezza traffico di attraversamento posteriore disabilitato. Radar bloccato

Quando il paraurti posteriore attorno al sensore radar angolare o al sensore posteriore è coperto da materiale estraneo, come neve o pioggia, o quando si installa un carrello o un rimorchio, questo può ridurre le prestazioni di rilevamento e limitare temporaneamente o disabilitare Assistenza anti collisione attraversamento da dietro.

In questo caso, appare il messaggio di avviso sul quadro strumenti. Ma non è un malfunzionamento dell'Assistenza anti collisione attraversamento da dietro.

Il funzionamento tornerà regolare quando tali corpi estranei o il carrello, ecc. saranno rimossi. Mantenerlo sempre pulito.

Se la funzione continua a non funzionare normalmente dopo la rimozione, far controllare la funzione da un'officina specializzata. Kia consiglia di rivolgersi a un concessionario/centro di assistenza partner autorizzato Kia.

⚠ AVVERTENZA

- Anche se non viene visualizzato il messaggio di avviso o la spia di avviso sul quadro strumenti, l'Avviso anticollisione veicolo in attraversamento da dietro potrebbe non funzionare correttamente.

- L'Assistenza anticollisione traffico di attraversamento posteriore potrebbe non funzionare correttamente in un'area o essere contaminata (ad es., terreno aperto) in cui le sostanze non sono rilevate dopo aver acceso il veicolo.

⚠ ATTENZIONE

Disattivare l'Assistenza anti collisione attraversamento da dietro per installare un carrello, un rimorchio, ecc. o rimuovere il carrello, il rimorchio, ecc. per utilizzare l'Assistenza anti collisione attraversamento da dietro.

Limiti dell'Assistenza anti collisione attraversamento da dietro

Assistenza anticollisione attraversamento posteriore potrebbe non funzionare normalmente, o la funzione potrebbe funzionare in modo imprevisto nelle seguenti circostanze:

- Partenza da un punto in cui sono presenti alberi o erba incolta
- Partenza da strade bagnate
- La velocità del veicolo in avvicinamento è rapida o lenta

Il controllo della frenata potrebbe non funzionare, l'attenzione del conducente è necessaria nelle seguenti circostanze:

- Il veicolo vibra molto percorrendo una strada dissestata, accidentata o su un rattoppo in cemento
- Guida su una superficie sdruciolevole a causa della presenza di neve, pozzanghere d'acqua, ghiaccio, ecc.
- La pressione degli pneumatici è bassa o uno pneumatico è danneggiato
- Il freno è rielaborato

* NOTA

Per maggiori dettagli sulle limitazioni del radar angolare posteriore, fare riferimento a "Assistenza anticollisione punti ciechi (BCA) (se in dotazione)" a pagina 6-100.

⚠ AVVERTENZA

- Guidare nelle vicinanze di un veicolo o una struttura



[A]: Struttura

L'Assistenza anti collisione attraversamento da dietro potrebbe essere limitata quando si viaggia vicino a un veicolo o a una struttura e potrebbe non rilevare il veicolo in avvicinamento dall'area cieca. Se questo si verifica, la funzione potrebbe non avvisare il conducente o controllare i freni quando necessario.

Controllare sempre l'ambiente circostante mentre si fa retromarcia.

- Quando il veicolo è in un parcheggio complesso



In alcuni casi, l'Assistenza anti collisione attraversamento da dietro potrebbe non essere in grado di rilevare veicoli che stanno entrando o

uscendo dal parcheggio a fianco (ad es. un veicolo che parte dietro al proprio veicolo, un veicolo che entra o esce dal parcheggio nell'area posteriore, che si avvicina svoltando, ecc.). Se questo si verifica, la funzione potrebbe avvisare il conducente senza necessità e controllare i freni. Controllare sempre l'ambiente circostante mentre si fa retromarcia.

- Quando il veicolo è parcheggiato in diagonale



[A]: Veicolo

L'Assistenza anti collisione attraversamento da dietro potrebbe essere limitato quando si fa la retromarcia in diagonale, e potrebbe non rilevare il veicolo che si avvicina dalla zona dell'angolo cieco. Se questo si verifica, la funzione potrebbe non avvisare il conducente o controllare i freni quando necessario.

Controllare sempre l'ambiente circostante mentre si fa retromarcia.

- Quando il veicolo è su/vicino ad un pendio



Assistenza anti collisione attraversamento da dietro potrebbe essere limitata quando il veicolo si trova su una

pendenza in salita o in discesa e potrebbe non rilevare il veicolo in avvicinamento dall'area cieca. Se questo si verifica, la funzione potrebbe non avvisare il conducente o controllare i freni quando necessario.

Controllare sempre l'ambiente circostante mentre si fa retromarcia.

- Entrare in un posto auto dove è presente una struttura

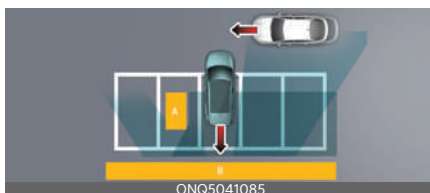

[A]: Struttura, [B]: Parete

Assistenza anti collisione attraversamento da dietro potrebbe rilevare veicoli che passano di fronte al proprio veicolo quando si parcheggia in retromarcia in un parcheggio con un muro o una struttura nell'area posteriore o laterale. Se questo si verifica, la funzione potrebbe avvisare il conducente senza necessità e controllare i freni. Controllare sempre l'ambiente circostante mentre si fa retromarcia.

- Quando il veicolo è parcheggiato in retromarcia

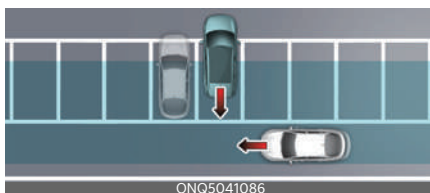

Assistenza anti collisione attraversamento da dietro potrebbe rilevare veicoli che passano dietro al proprio veicolo quando si parcheggia in retromarcia in un parcheggio. Se questo si

verifica, la funzione potrebbe avvisare il conducente senza necessità e controllare i freni.

Controllare sempre l'ambiente circostante mentre si fa retromarcia.

AVVERTENZA

- Se si rimorchia un carrello o altro veicolo, non utilizzare Assistenza anti collisione attraversamento da dietro. La funzione potrebbe destabilizzare il veicolo.
- Assistenza anti collisione attraversamento da dietro potrebbe non funzionare prontamente se soggetta a interferenze di onde elettromagnetiche potenti.
- L'Assistenza anti collisione attraversamento da dietro potrebbe non funzionare per 3 secondi dopo l'avviamento del veicolo, o l'inizializzazione dei sensori radar posteriori angolari.

Avviso di distanza parcheggio in retromarcia (PDW) (se in dotazione)

L'Avviso di distanza di parcheggio in retromarcia aiuterà ad avvertire il conducente se viene rilevato una persona, un animale o un oggetto entro una certa distanza quando il veicolo si muove in retromarcia.

Sensore di rilevamento

Sensori ultrasonori posteriori



Si rimanda all'immagine precedente per la posizione precisa dei sensori di rilevamento.

Impostazioni dell'Avvertenza di distanza di parcheggio in retromarcia

Volume avviso

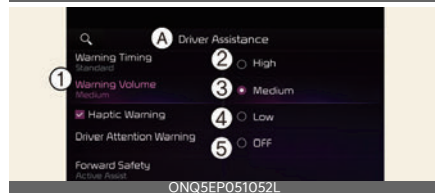
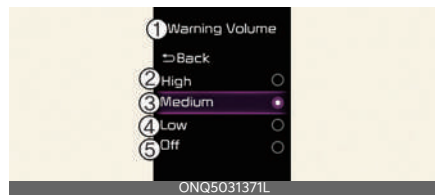

A: Assistenza conducente

- 1 **Volume avviso**
- 2 **Alto**
- 3 **Medio**
- 4 **Basso**
- 5 **Spento (Se la funzione di vibrazione dello sterzo è in dotazione)**

Selezionare **Impostazioni** → **Veicolo** → **Assistenza alla guida** → **Volume di avviso** nella schermata del sistema infotainment per modificare il volume di avviso su **Alto**, **Medio**, **Basso** o **Spento** per il Sistema di segnalazione distanza di parcheggio in retromarcia.

*** NOTA**

- Se si varia il volume dell'avviso, può variare anche quello di altri sistemi di assistenza alla guida.
- Anche se si seleziona **Spento**, il volume dell'avviso dell'Avvertenza di distanza di parcheggio in retromarcia non si spegne, ma suona a livello **Basso**.

Funzionamento dell'Avvertenza di distanza posteriore parcheggio Pulsante Sicurezza durante il Parcheggio (se in dotazione)



ONQ5041089

Premere il pulsante Sicurezza durante il parcheggio (P+R) per attivare o disattivare l'Avviso di distanza di parcheggio in retromarcia.

- Quando l'Avvertenza di distanza di parcheggio in retromarcia è disattivato (spia del pulsante spenta), se si

sposta il cambio su R (Retromarcia), l'Avvertenza di distanza di parcheggio in retromarcia si attiva automaticamente.

- Se si cambia la marcia su R (Retromarcia), l'Avvertenza di distanza posteriore parcheggio non si spegne anche se si preme il pulsante Sicurezza parcheggio (P+R) per la propria sicurezza.

Avvertenza di distanza posteriore parcheggio

L'Avvertenza di distanza posteriore parcheggio funzionerà alle seguenti condizioni.

- Spostare la marcia su R (Retromarcia).
- La velocità del veicolo è inferiore a 10 km/h (6 mph)

Indicazione di avviso e suono di avviso

Distanza dall'oggetto	Indicatore di avviso guida in retromarcia	Spia acustica
60~120 cm (24~48 pollici)		Il cicalino suona ad intermittenza
30~60 cm (12~24 pollici)		Suona più frequentemente
entro 30 cm (12 pollici)		Suona continuamente

- L'indicatore corrispondente si illumina sul quadro strumenti o nel sistema infotainment ogni volta che ogni sensore a ultrasuoni rileva una persona, un animale o un oggetto nel suo campo di rilevamento. Si attiverà anche un segnale acustico.

- Quando vengono rilevati più di due oggetti contemporaneamente, quello più vicino verrà segnalato con un segnale acustico.
- La distanza dall'oggetto può essere rilevata in modo diverso quando gli ostacoli non si trovano davanti al sensore.
- La forma dell'indicatore nell'illustrazione potrebbe differire dal veicolo effettivo.

Precauzioni e malfunzionamento dell'Avvertenza di distanza di parcheggio in retromarcia

Malfunzionamento dell'Avvertenza di distanza di parcheggio in retromarcia

Dopo l'accensione del veicolo, viene emesso un singolo segnale acustico quando si porta il cambio in posizione R (Retromarcia) per indicare che l'Avvertenza di distanza di parcheggio in retromarcia funziona normalmente.

Tuttavia, se si verifica una o più delle seguenti situazioni, verificare prima di tutto se il sensore a ultrasuoni è danneggiato o bloccato da corpi estranei. Se ancora non funziona correttamente, Kia raccomanda di fare visita ad un concessionario/partner di assistenza autorizzato Kia.

- L'avviso acustico non viene emesso.
- Il cicalino suona ad intermittenza.
- Il messaggio di avviso appare sul quadro strumenti.

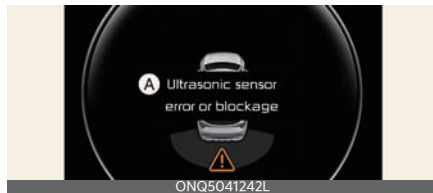

A: Errore o blocco del sensore a ultrasuoni

Limitazioni dell'Avvertenza di distanza di parcheggio in retromarcia

- L'Avviso di distanza di parcheggio in retromarcia potrebbe non funzionare correttamente quando:
 - L'umidità si è congelata sul sensore (l'avviso di distanza di parcheggio in retromarcia funziona normalmente una volta sciolta).
 - Il sensore è coperto da corpi estranei, come neve o acqua (l'Avvertenza di distanza di parcheggio in retromarcia funziona normalmente quando tali corpi estranei vengono rimossi).
 - La temperatura ambiente è molto alta o bassa
 - Il sensore o il gruppo del sensore viene smontato
 - La superficie del sensore viene premeuta con forza o viene esercitato un impatto con un oggetto duro
 - La superficie del sensore è graffiata con un oggetto appuntito
 - I sensori o l'area circostante vengono spruzzati direttamente con l'idropulitrice ad alta pressione

- C'è la possibilità di un malfunzionamento dell'Avviso di distanza di parcheggio in retromarcia quando:
 - In presenza di pioggia battente o spruzzi d'acqua
 - L'acqua scorre sulla superficie del sensore
 - Sono influenzati dai sensori di un altro veicolo
 - Il sensore è coperto dalla neve
 - Si guida su strade sconnesse, ghiaiose o con cespugli
 - Gli oggetti che generano onde ultrasoniche sono vicini al sensore
 - La targa è stata installata in un luogo diverso dalla posizione originale
 - L'altezza del paraurti del veicolo o l'installazione del sensore a ultrasuoni è stata modificata
 - Fissaggio di apparecchiature o accessori attorno ai sensori a ultrasuoni
- I seguenti oggetti potrebbero non essere rilevati:
 - Oggetti affilati o sottili come funi, catene o paletti.
 - Oggetti che tendono ad assorbire la frequenza del sensore come tessuti, materiali spugnosi o neve.
 - Oggetti più piccoli di 100 cm (40 pollici) di lunghezza e più stretti di 14 cm (6 pollici) di diametro.
 - Pedoni, animali o oggetti che sono particolarmente vicini ai sensori a ultrasuoni

AVVERTENZA

- Il sistema di avviso distanza per parcheggio in retromarcia è una funzione supplementare. Il funzionamento del sistema di avviso distanza per parcheggio in retromarcia può essere influenzato da vari fattori (condizioni ambientali comprese). È responsabilità del conducente controllare sempre la visuale posteriore prima e durante il parcheggio.
- La garanzia del vostro veicolo non copre incidenti o danni al veicolo dovuti a malfunzionamento del sistema di Avvertenza di distanza di parcheggio in retromarcia.
- Prestare molta attenzione quando si guida vicino a oggetti, pedoni e specialmente bambini. Alcuni oggetti potrebbero non essere rilevati dai sensori a ultrasuoni a causa della loro distanza, della dimensione o del materiale, tutti fattori che possono limitare l'efficacia del sensore.
- L'indicatore di Avviso di distanza di parcheggio può non verificarsi in modo sequenziale a seconda della velocità del veicolo o della forma dell'ostacolo.
- Se l'avvertenza di distanza di parcheggio in retromarcia deve essere riparata, Kia raccomanda di far visita ad un concessionario Kia autorizzato/partner di assistenza.

Avviso di distanza parcheggio in marcia avanti/retromarcia (PDW) (se in dotazione)

L'avvertenza di distanza di parcheggio in avanti/indietro aiuterà ad avvertire il conducente se una persona, un animale o un oggetto viene rilevato entro una certa distanza dai sensori a ultrasuoni quando il veicolo si muove in avanti o in retromarcia.

Sensore di rilevamento

Sensori ultrasonori anteriori



Sensori ultrasonori posteriori



Si rimanda all'immagine precedente per la posizione precisa dei sensori di rilevamento.

Impostazioni dell'Avvertenza di distanza di parcheggio in retro-marcia/marcia avanti

Volume avviso

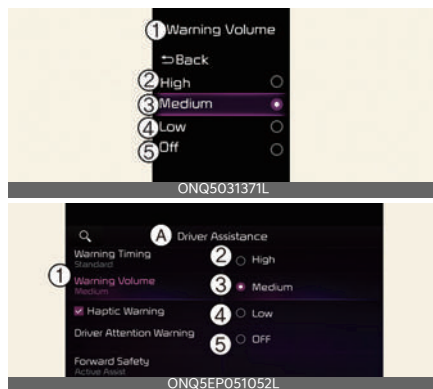

A: Assistenza conducente

1 Volume avviso

2 Alto

3 Medio

4 Basso

5 Spento (Se la funzione di vibrazione dello sterzo è in dotazione)

Selezionare **Assistenza conducente** → **Volume avviso** nel menu Impostazioni per cambiare il volume dell'avviso su **Alto**, **Medio**, **Basso** o **Spento** per l'Avviso di distanza di parcheggio in retromarcia/marcia avanti.

* NOTA

- Se si varia il volume dell'avviso, può variare anche quello di altri sistemi di assistenza alla guida.
- Anche se si seleziona **Spento**, il volume dell'avviso dell'Avvertenza di distanza di parcheggio in retro-marcia/marcia avanti non si spegne, ma suona a livello **Basso**.

Avvertenza di distanza parcheggio automatica attiva

È possibile impostare l'avvertenza di distanza di parcheggio su ON alle basse velocità. Per utilizzare la funzione Avviso di distanza parcheggio automatica attiva, selezionare **Assistenza alla guida** → **Sicurezza nel parcheggio** → **Avviso di distanza parcheggio automatica attiva** dal menu Impostazioni.

* NOTA

Se si seleziona "Avviso di distanza parcheggio automatica attiva", la spia del pulsante di Sicurezza del parcheggio (P_A) si accende.

Funzionamento dell'Avvertenza di distanza di parcheggio in retromarcia/marcia avanti

Pulsante Sicurezza durante il Parcheggio



Premere il pulsante Sicurezza durante il parcheggio (P_A) per attivare o disattivare l'avvertenza di distanza di parcheggio avanti/indietro.

- Quando l'Avvertenza di distanza di parcheggio in retromarcia/marcia avanti è disattivato (spia del pulsante spenta), se si sposta il cambio su R (Retromarcia), l'Avvertenza di distanza di parcheggio in retromarcia/marcia avanti si attiva automaticamente.
- Se si inserisce la marcia su R (Retromarcia), l'avviso della distanza

di parcheggio avanti/indietro non si spegne anche se si preme il pulsante Sicurezza durante il parcheggio (P_A) per la vostra sicurezza.

Avviso distanza anteriore parcheggio

L'Avviso della distanza di parcheggio in marcia avanti entrerà in funzione quando una delle condizioni è soddisfatta.

- Il cambio viene spostato dalla posizione R (Retromarcia) o D (Marcia avanti)
- Il cambio è su D (Marcia avanti) e la spia del pulsante di sicurezza del parcheggio (P_A) è accesa
- La funzione **Avviso di distanza parcheggio automatica attiva** è selezionata dal menu Impostazioni e il cambio è su D (Marcia avanti)
- La funzione avverte il conducente quando si seleziona **Impostazioni** → **Veicolo** → **Assistenza al conducente** → **Sicurezza parcheggio** → **Avvertenza di distanza parcheggio automatica accesa** nel sistema infotainment, e la marcia è in D (Marcia avanti)
- La velocità del veicolo è inferiore a 10 km/h (6 mph)

* NOTA

- L'Avviso della distanza di parcheggio in marcia avanti non funziona quando la velocità di avanzamento del veicolo è superiore a 10 km/h (6 mph) anche quando la funzione è accesa (spia del pulsante di Sicurezza parcheggio accesa). L'Avviso di distanza di parcheggio in marcia avanti si riattiva quando la velocità di avanzamento del veicolo scende al di sotto di 10 km/h (6 mph).

- Quando la velocità di avanzamento del veicolo è superiore a 30 km/h (18 mph), l'Avvertenza di distanza anteriore parcheggio si spegne (spia del pulsante di Sicurezza parcheggio spenta). Anche se si guida nuovamente al di sotto dei 10 km/h (6 mph), l'Avvertenza di distanza di parcheggio marcia avanti non si attiva automaticamente. (Impostazioni → Veicolo → Assistenza al conducente → Sicurezza parcheggio → Avvertenza di distanza parcheggio automatica accesa nel sistema infotainment)

ostacoli non si trovano davanti al sensore.

- La forma dell'indicatore nell'illustrazione potrebbe differire dal veicolo effettivo.

Avvertenza di distanza posteriore parcheggio

L'Avviso della distanza di parcheggio in retromarcia entrerà in funzione quando una delle condizioni è soddisfatta.

- Il cambio viene spostato su R (Retromarcia).
- La velocità del veicolo in retromarcia è inferiore a 10 km/h (6 mph)

Indicazione di avviso e suono di avviso

Distanza dall'oggetto	Indicatore di avviso guida in avanti	Spia acustica
60~100 cm (24~40 pollici)		Il cicalino suona ad intermittenza
30~60 cm (12~24 pollici)		Suona più frequentemente
entro 30 cm (12 pollici)		Suona continuamente

* NOTA

Quando la velocità posteriore del veicolo è inferiore a 10 km/h (6 mph), sia il sensore a ultrasuoni anteriore sia quello posteriore rilevano gli oggetti. Tuttavia, i sensori ultrasonici anteriori possono rilevare una persona, un animale o un oggetto quando si trova entro 60 cm (24 pollici) dai sensori.

Indicazione di avviso e suono di avviso

- L'indicatore corrispondente si illumina sul quadro strumenti o sulla schermata infotainment ogni volta che ogni sensore a ultrasuoni rileva una persona, un animale o un oggetto nel suo campo di rilevamento. Si attiverà anche un segnale acustico.
- Quando vengono rilevati più di due oggetti contemporaneamente, quello più vicino verrà segnalato con un segnale acustico.
- La distanza dall'oggetto può essere rilevata in modo diverso quando gli

Distanza dall'oggetto	Indicatore di avviso guida in retromarcia	Spia acustica
60~120 cm (24~48 pollici)		Il cicalino suona ad intermittenza
30~60 cm (12~24 pollici)		Suona più frequentemente
entro 30 cm (12 pollici)		Suona continuamente

- L'indicatore corrispondente si illumina sul quadro strumenti o sulla schermata infotainment ogni volta che ogni sensore a ultrasuoni rileva una persona, un animale o un oggetto nel suo campo di rilevamento. Si attiverà anche un segnale acustico.
- Quando vengono rilevati più di due oggetti contemporaneamente, quello più vicino verrà segnalato con un segnale acustico.
- La distanza dall'oggetto può essere rilevata in modo diverso quando gli ostacoli non si trovano davanti al sensore.
- La forma dell'indicatore nell'illustrazione potrebbe differire dal veicolo effettivo.

Precauzioni e malfunzionamento dell'Avvertenza di distanza di parcheggio in retromarcia/marcia avanti

Malfunzionamento dell'Avvertenza di distanza di parcheggio in retromarcia/marcia avanti

Dopo l'accensione del veicolo, viene emesso un singolo segnale acustico quando si porta il cambio in posizione R (Retromarcia) per indicare che l'Avvertenza di distanza di parcheggio in avanti/retromarcia funziona normalmente.

Tuttavia, se si verifica una o più delle seguenti situazioni, verificare prima di tutto se il sensore a ultrasuoni è danneggiato o bloccato da corpi estranei. Se ancora non funziona correttamente, Kia raccomanda di fare visita ad un concessionario/partner di assistenza autorizzato Kia.

- L'avviso acustico non viene emesso.
- Il cicalino suona ad intermittenza.

- Il messaggio di avviso appare sul quadro strumenti.

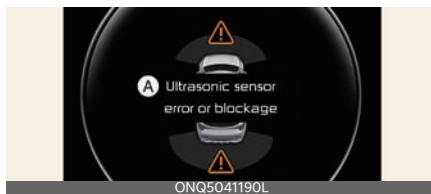

A: Errore o blocco del sensore a ultrasuoni

Limitazioni dell'Avvertenza di distanza di parcheggio in retromarcia/marcia avanti

- Il sistema di avvertenza di distanza anteriore/posteriore parcheggio potrebbe non funzionare normalmente quando:
 - L'umidità si è congelata sul sensore (l'avvertenza di distanza di parcheggio avanti/indietro funziona normalmente quando si scioglie)
 - Il sensore è coperto da corpi estranei, come neve o acqua (l'Avvertenza di distanza di parcheggio in retromarcia/marcia avanti funziona normalmente quando tali corpi estranei vengono rimossi).
 - La temperatura ambiente è molto alta o bassa
 - Il sensore o il gruppo del sensore viene smontato
 - La superficie del sensore viene premiata con forza o viene esercitato un impatto con un oggetto duro
 - La superficie del sensore è graffiata con un oggetto appuntito
 - I sensori o l'area circostante vengono spruzzati direttamente con l'idropulitrice ad alta pressione
- C'è la possibilità di un malfunzionamento dell'Avviso di distanza di par-

cheggio in retromarcia/marcia avanti quando:

- In presenza di pioggia battente o spruzzi d'acqua
- L'acqua scorre sulla superficie del sensore
- Sono influenzati dai sensori di un altro veicolo
- Il sensore è coperto dalla neve
- Si guida su strade sconnesse, ghiaiose o con cespugli
- Gli oggetti che generano onde ultrasoniche sono vicini al sensore
- La targa è stata installata in un luogo diverso dalla posizione originale
- L'altezza del paraurti del veicolo o l'installazione del sensore a ultrasuoni è stata modificata
- Fissaggio di apparecchiature o accessori attorno ai sensori a ultrasuoni
- I seguenti oggetti potrebbero non essere rilevati:
 - Oggetti affilati o sottili come funi, catene o paletti.
 - Oggetti che tendono ad assorbire la frequenza del sensore come tessuti, materiali spugnosi o neve.
 - Oggetti più piccoli di 100 cm (40 pollici) di lunghezza e più stretti di 14 cm (6 pollici) di diametro.
 - Pedoni, animali o oggetti che sono particolarmente vicini ai sensori a ultrasuoni

AVVERTENZA

- La Segnalazione distanza di parcheggio retromarcia/marcia avanti è una funzione aggiuntiva. Il funzionamento del sistema di Avvertenza di distanza di parcheggio in retromarcia/marcia avanti può essere influenzato da vari fattori (condizioni ambientali comprese). È responsabilità del conducente controllare sempre la visuale anteriore e posteriore prima e durante il parcheggio.
- La garanzia del vostro veicolo non copre incidenti o danni al veicolo dovuti a malfunzionamento del sistema di Avvertenza di distanza di parcheggio in retromarcia/marcia avanti.
- Prestare molta attenzione quando si guida vicino a oggetti, pedoni e specialmente bambini. Alcuni oggetti potrebbero non essere rilevati dai sensori a ultrasuoni a causa della loro distanza, della dimensione o del materiale, tutti fattori che possono limitare l'efficacia del sensore.
- L'indicatore di Avviso di distanza di parcheggio può non verificarsi in modo sequenziale a seconda della velocità del veicolo o della forma dell'ostacolo.
- Se l'avvertenza di distanza di parcheggio in avanti/indietro deve essere riparato, Kia raccomanda di far visita ad un concessionario Kia autorizzato/partner di assistenza.

Assistenza anti collisione parcheggio in retromarcia (PCA) (se in dotazione)

L'Assistenza anti-collisione durante il parcheggio in retromarcia avvisa il conducente o assiste nella frenata per contribuire a ridurre la possibilità di collisione con un pedone o un oggetto durante la retromarcia.

Sensore di rilevamento

Retrocamera



Sensori ultrasonori posteriori



Si rimanda all'immagine precedente per la posizione precisa dei sensori di rilevamento.

Impostazioni dell'Assistenza anti collisione parcheggio in retromarcia

Sicurezza durante il Parcheggio

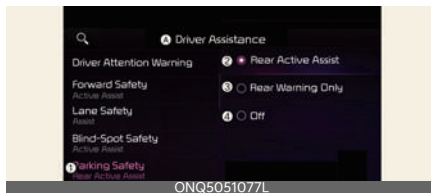
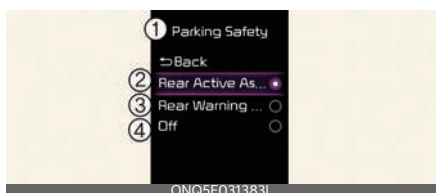

A: Assistenza conducente

- 1 Sicurezza durante il Parcheggio
- 2 Assistenza posteriore attiva
- 3 Solo avviso posteriore
- 4 Spento

Con il veicolo acceso, selezionare o deselezionare **Assistenza al conducente** → **Sicurezza parcheggio** nel menu Impostazioni per stabilire se avvalersi o meno di ciascuna funzione.

- **Assistenza posteriore attiva:** L'Assistenza anti-collisione parcheggio in retromarcia avvisa il conducente e assiste la frenata quando la collisione con un pedone o un oggetto è imminente.
- **Solo avviso posteriore:** L'Assistenza anti-collisione parcheggio in retromarcia avvisa il conducente quando la collisione con un pedone o un oggetto è imminente. La frenata non sarà assistita.
- **Spento:** L'assistenza al parcheggio in retromarcia con prevenzione delle collisioni si spegne.

Accendere o spegnere il sistema



Tenere premuto il pulsante Sicurezza durante il parcheggio (P) per più di 2

secondi per attivare o disattivare Assistenza posteriore attiva o Solo avviso posteriore.

Temporizzazione avviso

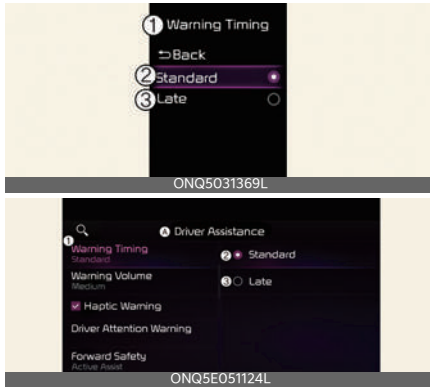

A: Assistenza conducente

1 Temporizzazione avviso

2 Di serie

3 Ritardata

Con il veicolo acceso, selezionare **Assistenza conducente** → **Temporizzazione avviso** nel menu Impostazioni per modificare il tempo di attivazione iniziale dell'avviso per il sistema di Assistenza anti-collisione parcheggio in retromarcia.

- **Standard:** Utilizzo in un ambiente di guida normale. Se la funzione funziona in modo troppo sensibile, impostare il tempo di avviso su **Ritardata**.
- **Ritardata:** Il tempo di avvertimento sarà in ritardo

* NOTA

Se si varia la temporizzazione dell'avviso, può variare anche quella di altri sistemi di assistenza alla guida.

Volume avviso

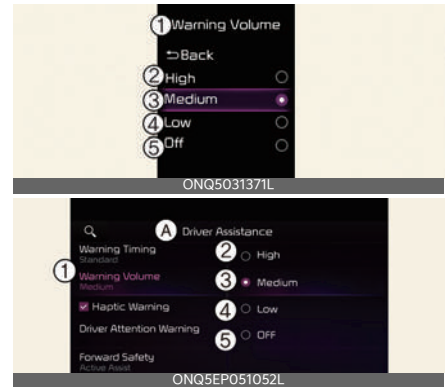

A: Assistenza conducente

1 Volume avviso

2 Alto

3 Medio

4 Basso

5 Spento (Se la funzione di vibrazione dello sterzo è in dotazione)

Con il veicolo acceso, selezionare **Assistenza conducente** → **Volume avviso** nel menu Impostazioni per impostare il volume dell'avviso su **Alto**, **Medio**, **Basso** o **Spento** per l'Assistenza anti-collisione parcheggio in retromarcia.

* NOTA

- Se si varia il volume dell'avviso, può variare anche quello di altri sistemi di assistenza alla guida.
- Tuttavia, anche se si seleziona **Spento**, il volume non si spegne, ma suona a livello **Basso**.

Funzionamento dell'Assistenza anti collisione parcheggio in retromarcia

Condizioni operative

Se **Assistenza attiva** o **Solo avviso** sono impostati nel menu Impostazioni, l'Assistenza anti-collisione per il parcheggio in retromarcia sarà nello stato "pronta" quando sono soddisfatte le seguenti condizioni:

- Il portellone posteriore è chiuso
- Il cambio viene spostato su R (Retromarcia)
- La velocità del veicolo è inferiore a 10 km/h (6 mph) (Per i pedoni)
- La velocità del veicolo è inferiore a 4 km/h (2 mph) (Per gli oggetti)
- I componenti dell'Assistenza anti collisione parcheggio in retromarcia, come la telecamera per la visione posteriore e i sensori a ultrasuoni posteriori, sono in condizioni normali

Quando si attiva l'Assistenza anti-collisione parcheggio in retromarcia, una linea appare dietro l'immagine del veicolo nel quadro strumenti.



* NOTA

Il sistema di Assistenza anti-collisione parcheggio in retromarcia funziona solo una volta dopo che la marcia è stata spostata su R (Retromarcia). Per riattivare il sistema di Assistenza anti-collisione parcheggio in retromarcia,

spostare il cambio da un'altra marcia a R (Retromarcia).

Assistenza anti collisione posteriore

Se l'Assistenza anti collisione parcheggio in retromarcia rileva un rischio di collisione con un pedone o un oggetto, la stessa assistenza avvisa il conducente con un segnale acustico e un messaggio di avviso sul quadro strumenti. Quando il Monitor retrovisore è in funzione, verrà visualizzato un avviso sulla schermata del sistema di Infotainment. L'avviso si spegne quando il guidatore cambia la marcia in P (Parcheggio), N (Folle) o D (Marcia avanti).

Se l'Assistenza anti collisione parcheggio in retromarcia rileva un'imminente collisione con un pedone o un oggetto dietro il veicolo, la stessa assistenza assiste nella frenata. Il conducente deve prestare attenzione poiché la frenata assistita terminerà entro 5 minuti. Il controllo dei freni terminerà anche quando:

- Il cambio viene spostato in posizione P (Parcheggio) o D (Marcia avanti).
- Il conducente preme il pedale del freno con una potenza sufficiente

* NOTA

Se l'assistenza alla frenata è durata circa 5 minuti, il freno di stazionamento elettronico **EPB** si attiverà simultaneamente.

Avviso attraversamento da dietro

Se l'Assistenza anti collisione parcheggio in retromarcia rileva un rischio di collisione con un pedone o un oggetto, la stessa assistenza avvisa il conducente con un segnale acustico e un messaggio di avviso sul quadro strumenti. Quando il Monitor retrovisore è in funzione, verrà

visualizzato un avviso sulla schermata del sistema di Infotainment. La frenata non sarà assistita. L'avviso viene disattivato quando il cambio viene spostato in posizione P (Parcheggio), N (Folle) o D (Marcia avanti).

Limitazioni e malfunzionamento dell'Assistenza anti collisione parcheggio in retromarcia

Malfunzionamento dell'Assistenza anti-collisione per il parcheggio in retromarcia

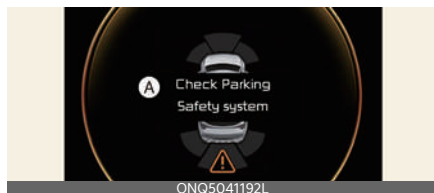

A: Verificare il sistema di sicurezza durante il parcheggio

Quando Assistenza anti-collisione parcheggio in retromarcia o altre funzioni correlate non funzionano correttamente, viene visualizzato sul quadro strumenti il messaggio e Assistenza anti collisione parcheggio in retromarcia si disattiva automaticamente.

Kia consiglia di rivolgersi a un concessionario/centro di assistenza partner autorizzato Kia.

Assistenza anti collisione parcheggio in retromarcia disabilitato

Retrocamera



La camera per la visione posteriore è utilizzata come sensore di rilevamento per rilevare la presenza di pedoni. Se l'obiettivo della telecamera è coperto da corpi estranei, come neve o pioggia, questo potrebbe compromettere le prestazioni della telecamera e l'Assistenza anti-collisione per il parcheggio in retromarcia potrebbe non funzionare normalmente. Tenere sempre pulita la lente telecamera.

Sensori ultrasonori posteriori



I sensori a ultrasuoni posteriori sono posizionati all'interno del paraurti posteriore per rilevare oggetti nell'area posteriore. Se i sensori sono coperti da corpi estranei, come neve o pioggia, questo potrebbe compromettere le prestazioni del sensore e l'Assistenza anti-collisione per il parcheggio in retromarcia potrebbe non funzionare normalmente. Tenere sempre pulito il paraurti posteriore.

Il messaggio di avviso appare sul quadro strumenti se si verificano le seguenti condizioni:

Retrocamera

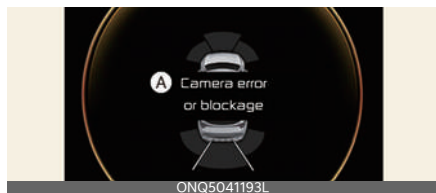

A: Errore o blocco della telecamera

Sensori ultrasonori posteriori

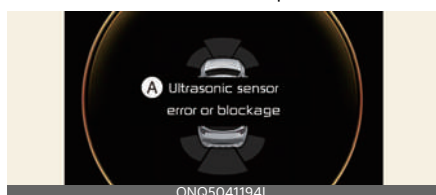

A: Errore o blocco del sensore a ultrasuoni

- La telecamera per la visione posteriore o il sensore(i) posteriori a ultrasuoni sono coperti da corpi estranei, quali neve o pioggia, ecc.
- Le condizioni meteorologiche sono avverse, ad esempio forti nevicate o pioggia intensa.

Se questo si verifica, l'Assistenza anti-collisione per il parcheggio in retromarcia potrebbe essere disattivato o potrebbe non funzionare correttamente. Controllare se la retrocamera e i sensori a ultrasuoni posteriori sono puliti.

Limitazioni dell'Assistenza anti collisione parcheggio in retromarcia

L'Assistenza anti-collisione per il parcheggio in retromarcia potrebbe non assistere la frenata o avvisare il condu-

cente, anche se sono presenti pedoni o oggetti, nelle seguenti circostanze:

- Sono presenti apparecchiature o accessori non installati in fabbrica
- Il proprio veicolo non è stabile a causa di un incidente o altre cause
- L'altezza del paraurti o l'installazione del sensore a ultrasuoni posteriore è stata modificata
- La retrocamera o i sensori a ultrasuoni posteriori sono danneggiati
- La telecamera posteriore o i sensori a ultrasuoni posteriori sono coperti da corpi estranei, quali neve, sporco, ecc.
- La telecamera posteriore è oscurata da una fonte luminosa o da condizioni meteo sfavorevoli, quali pioggia battente, nebbia, neve, ecc.
- L'area circostante è molto luminosa o molto scura
- La temperatura esterna è molto alta o molto bassa
- Il vento è forte (oltre 20 km/h (12 mph)) o soffia perpendicolare al paraurti posteriore
- Oggetti particolarmente rumorosi, come avvisatori acustici di veicoli, motori di motociclette o freni pneumatici di autocarri si trovano vicino al proprio veicolo
- Un sensore a ultrasuoni con una frequenza simile si trova vicino al proprio veicolo
- I pedoni sono difficili da riconoscere nelle seguenti condizioni:
 - L'altezza dal suolo del veicolo e dei pedoni è diversa
 - L'immagine del pedone nella telecamera posteriore non è distinguibile dallo sfondo
 - Il pedone è vicino al bordo posteriore del veicolo

- Il pedone non è in posizione eretta
- Il pedone è troppo basso o troppo alto per poter essere rilevato dall'Assistenza anti collisione parcheggio in retromarcia
- Il pedone o il ciclista indossa abbigliamento che si confonde facilmente con lo sfondo, rendendone difficile il rilevamento
- Il pedone indossa un abbigliamento che non riflette bene le onde a ultrasuoni
- Le dimensioni, lo spessore l'altezza o la forma dell'oggetto non riflettono bene le onde a ultrasuoni (ad es. palo, cespuglio, cordoli, carretti, bordo di un muro, ecc.)
- Il pedone o l'oggetto sono in movimento
- Il pedone o l'oggetto sono molto vicini alla parte posteriore del veicolo
- Un muro si trova dietro il pedone o l'oggetto
- L'oggetto non si trova al centro della parte posteriore del veicolo
- L'oggetto non è parallelo al paraurti posteriore
- La strada è scivolosa o inclinata
- Il veicolo fa arretrare il veicolo subito dopo aver portato il cambio in posizione R (Retromarcia)
- Il conducente accelera o guida il veicolo in cerchio
- Il proprio veicolo non è stabile a causa di un incidente o altre cause
- L'altezza del paraurti o l'installazione del sensore a ultrasuoni posteriore è stata modificata
- L'altezza del proprio veicolo è alta o bassa a causa di un carico pesante, di una pressione degli pneumatici anomala, ecc.
- La telecamera posteriore o i sensori a ultrasuoni posteriori sono coperti da corpi estranei, quali neve, sporco, ecc.
- Il motivo sulla strada viene scambiato per un pedone
- Il suolo è in ombra o riflette la luce
- I pedoni o gli oggetti si trovano attorno al percorso del veicolo
- Oggetti particolarmente rumorosi, come avvisatori acustici di veicoli, motori di motociclette o freni pneumatici di autocarri si trovano vicino al proprio veicolo
- Il proprio veicolo arretra verso un passaggio stretto o un'area di parcheggio
- Il proprio veicolo arretra verso un manto stradale non uniforme, come una strada dissestata, ghiaia, dossi, un pendio, ecc.
- Nella parte posteriore del veicolo è installato un carrello o un rimorchio
- Un sensore a ultrasuoni con una frequenza simile si trova vicino al proprio veicolo

L'Assistenza anti-collisione per il parcheggio in retromarcia potrebbe avvisare il conducente in maniera non necessaria o assistere la frenata, anche se non sono presenti pedoni o oggetti, nelle seguenti circostanze:

- Sono presenti apparecchiature o accessori non installati in fabbrica

AVVERTENZA

- Fare sempre estrema attenzione durante la guida. Il conducente è responsabile del controllo del freno per garantire una guida sicura.
- Prestare sempre attenzione alle condizioni della strada e del traffico

- durante la guida, che ci sia o meno un avviso.
- Guardare sempre attorno al veicolo per assicurarsi che non vi siano oggetti o pedoni, prima di muovere il veicolo.
 - Le prestazioni dell'Assistenza anti-collisione per il parcheggio in retromarcia potrebbero variare in determinate condizioni. Se la velocità del veicolo è superiore a 4 km/h (2 mph), l'Assistenza anti collisione parcheggio in retromarcia fornirà l'assistenza anti-collisione solo quando vengono rilevati dei pedoni. Guardarsi sempre intorno e prestare attenzione quando si fa la retromarcia.
 - Alcuni oggetti potrebbero non essere rilevati dai sensori a ultrasuoni posteriori a causa della loro distanza, della dimensione o del materiale, tutti fattori che possono limitare l'efficacia del sensore.
 - L'Assistenza anti-collisione per il parcheggio in retromarcia potrebbe non funzionare correttamente o potrebbe attivarsi in modo non necessario a seconda delle condizioni di guida e dell'ambiente circostante.
 - Non fare affidamento solo sull'Assistenza anti collisione parcheggio in retromarcia. Questo potrebbe causare danni al veicolo o lesioni.
 - Mantenere sempre la telecamera posteriore e i sensori a ultrasuoni posteriori puliti.
 - Non usare detergenti contenenti acidi o detergenti alcalini quando si pulisce la lente della retrocamera. Usare esclusivamente sapone o detergente neutro e sciacquare a fondo con acqua in abbondanza.
 - Non spruzzare la telecamera posteriore o i sensori a ultrasuoni posteriori o l'area circostante direttamente con un'idropulitrice ad alta pressione. Questo potrebbe causare il malfunzionamento della retrocamera o dei sensori a ultrasuoni.
 - Non applicare oggetti come un adesivo da paraurti o una protezione da paraurti, vicino alla telecamera posteriore o ai sensori a ultrasuoni posteriori e non verniciare il paraurti. Farlo potrebbe influire in maniera negativa sulle prestazioni dell'Assistenza anti collisione parcheggio in retromarcia.
 - Non smontare mai o urtare la retrocamera o i componenti dei sensori a ultrasuoni posteriori.
 - Non applicare forza non necessaria alla telecamera posteriore o ai sensori a ultrasuoni posteriori. L'Assistenza anti collisione parcheggio in retromarcia potrebbe non funzionare correttamente se la telecamera per la retrovisione o i sensori a ultrasuoni posteriori sono spostati con la forza dall'allineamento. Kia consiglia di rivolgersi a un concessionario/centro di assistenza partner autorizzato Kia.
 - È possibile udire del rumore quando si verifica una frenata improvvisa per evitare una collisione.
 - Se è già stato generato un altro segnale acustico di avviso come quello per le cinture di sicurezza, l'avviso acustico dell'Assistenza anti-collisione per il parcheggio in retromarcia potrebbe non entrare in funzione.
 - L'Assistenza anti collisione parcheggio in retromarcia potrebbe non funzionare correttamente quando il paraurti

è stato danneggiato, sostituito o ha subito riparazioni.

- L'Assistenza anti-collisione per il parcheggio in retromarcia potrebbe non funzionare correttamente se soggetta a interferenze di onde elettromagnetiche potenti.
- L'utilizzo del sistema audio del veicolo a un volume alto potrebbe impedire ai passeggeri di sentire i suoni di avviso dell'Assistenza anti-collisione per il parcheggio in retromarcia.
- Il controllo della frenata potrebbe non funzionare correttamente a seconda dello stato dell'ESC (Controllo elettronico di stabilità).

Un avviso verrà emesso solo quando:

- La spia dell'ESC (Controllo elettronico di stabilità) è accesa
- L'ESC (Controllo elettronico della stabilità) è attivo in una funzione diversa

* NOTA

L'Assistenza anti collisione parcheggio in retromarcia può rilevare un pedone o un oggetto quando:

- Un pedone sosta dietro il veicolo
- Un ostacolo di grandi dimensioni, come un veicolo, è parcheggiato al centro della zona posteriore del proprio veicolo

Dichiarazione di conformità (se in dotazione)

I componenti a radiofrequenza (Radar anteriore) sono conformi:

Europa e Paesi soggetti a certificazione CE

Trade mark or Trade name : Hyundai Mobis
203, Teheran-ro, Gangnam-gu, Seoul, 06141,
Republic of Korea
Frequency : 76-77 GHz
Max EIRP(Peak) :
Normal Resolution 27,60 dBm
High Resolution : 32,58 dBm
The antenna(s) must be installed such that a minimum separation distance of at least 20 cm is maintained between the radiator (antenna) and all persons at all times. This device must not be co-located or operating in conjunction with any other antenna or transmitter.
Hereby, Hyundai Mobis Co.,Ltd declares that the radio equipment type MAR320A is in compliance with Directive 2014/53/EU.
The full text of the EU declaration of conformity is available at the following internet address:
https://www.mobis.co.kr/upload/CE/MOBIS_MAR320A.pdf

ONQ5051047L

6

Per Taiwan

第十二條

經型式認證合格之低功率射頻電機，非經許可，公司、商號或使用者均不得擅自變更頻率、加大功率或變更原設計之特性及功能。

第十四條

低功率射頻電機之使用不得影響飛航安全及干擾合法通信；經發現有干擾現象時，應立即停用，並改善至無干擾時方得繼續使用。

前項合法通信，指依電信法規定作業之無線電通信。低功率射頻電機須忍受合法通信或工業、科學及醫療用電波輻射性電機設備之干擾。

ONQ5051043L

Per Thailandia



ONQ5051044L

Per Indonesia
72511/SDPPI/2021
10239



ONQ5051045L

Per Singapore



ONQ5051046L

Per l'Ucraina



ONQ5051088L

Hyundai Mobis Co., TOB
Гангнам-гу 203, Терекан-ро Сєул 06141
Рєспубліка Корея
UNIT ASSY-FR RADAR
MAR320A
Частотний діапазон: 76 - 77 ГГц
Потужність передачі: 27.60 дБм (макс.) EIRP, 32.58 дБм (макс.) EIRP

справним Hyundai Mobis Co.,TOB заявляє, що тип р адіообладнання MAR320A відповідає Технічному р егламенту радіообладнання;
повний текст декларації про відповідність доступни й на вебсайті
за такою адресою:
[https://www.mobis.co.kr/upload/CE/MOBIS_MAR320A .pdf](https://www.mobis.co.kr/upload/CE/MOBIS_MAR320A.pdf)

ONQ5051049L

Per la Moldavia



ONQ5051053L

Per la Giordania



ONQ5051054L

Per gli Emirati Arabi Uniti



Per Nigeria

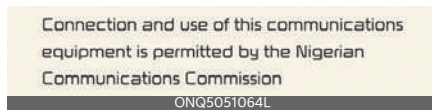

Per Gana



Per Marocco



Per Serbia



Per la Russia



Per la Repubblica del Sud Africa

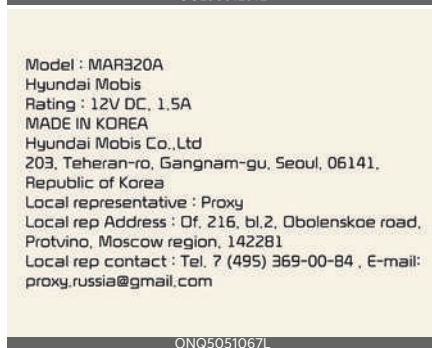

Per lo Zambia



Per l'Oman

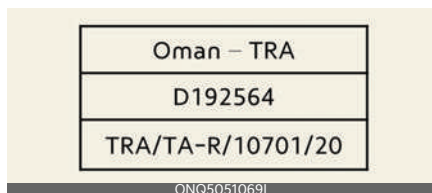

6

Per la Malesia



Este equipamento não tem direito à proteção contra interferência prejudicial e não pode causar interferência em sistemas devidamente autorizados

ONQ5051076L

Per il Messico

IFETEL:RLVHYMAZ1-1124

"La operación de este equipo está sujeta a las siguientes dos condiciones:

(1) es posible que este equipo o dispositivo no cause interferencia perjudicial y (2) este equipo o dispositivo debe aceptar cualquier interferencia, incluyendo la que pueda causar su operación no deseada."

ONQ5051078L

Per Israele

המסמך מפרט את תנאי השימוש המותרים והמגבלות המוטלות על המשתמש במכשיר זה על בסיס "ממשל" ופטור מרשימת הפעולה האלוטית. כלומר - לא מוגן מהפרעות וללא הפרעה לתדריכות אחרות הפועלות בדיון. ב. רק "מפעלות ביקור" לשימוש עצמי של הלקוח בלבד. הידוד פטור מרשימת הפעולה האלוטית. מתן "שירות ביקור" למד"ג מחייב רישיון מיוחד ממשרד התקשורת. ג. אסור להחליף את האנטנה המקורית של המכשיר, ולא לפעול בו כל שינוי טכני אחר.

שם המוצר: יוניון המסמך; יוניון לרכב - מדאג
שם היצרן: Hyundai Mobis - יונדאי מוביס
שם היבואן וכותבת: טלקאר חברה בע"מ
המספר: 2
חל אביב - יפו
שם הדגם: MAR320A
ארץ יצרן: קוריאה

המוצא בסדרת Hyundai Mobis MAR320A
יש לפעול על פי כללי הבטיחות הבאים:
אין לפתוח את המוצר, במקרה של בעיה כלשהי, יש לפנות למעבדת השירות הקרובה.
יש להחזיק את המוצר מנותלים.
במקרה של ריח מחוץ, רעשים שמקורם במוצרי, יש לתקן מיידית מהמקור אספקה ולפנות למעבדת שירות.
אזהרה
יש להחזיק את האנטנה כך שתחזק מרווח הפרדה מינימלי של לפחות 20 ס"מ בין האנטנה וכל האנשים בכל עת.

ONQ5051094L

Per il Paraguay

NR : 2021-01-I-0013

ONQ5051079L

Hyundai Mobis Co.,Ltd
MAR320A
Hyundai Mobis

Per Brasile

ANATEL
Agência Nacional de Telecomunicações
17417-20-04902
ONQ5051074L

Per l'Argentina



RAMATEL
H-26025
ONQ5051081L

Per il Messico

IFETEL: RCPAPH519-1602

"La operación de este equipo está sujeta a las siguientes dos condiciones:
(1) es posible que este equipo o dispositivo no cause interferencia perjudicial y (2) este equipo o dispositivo debe aceptar cualquier interferencia, incluyendo la que pueda causar su operación no deseada."

OGL3051265L

Per il Pakistan

Approved by PTA
TAC NO : 9.28/2021



ONQ5051082L

Per l'Ucraina



UA RF: 1APT V H5TR
OGL3051266L

справжнім (найменування виробника) заявляє, що тип радіообладнання (позначення типу рад іообладнання) відповідає Технічному регламенту р адіообладнання:
повний текст декларації про відповідність доступний на веб-сайті за такою адресою:
www.aptv.com/automotive-homologation
OGL3051267L

Per il Benin

AGREE PAR L'ATRPT BENIN
numéro d'agrément:
N038/ARCEP/SE/DJPC/DAR/GU/2021
Date d'agrément: 26 FEB 2021
ONQ5051084L

I componenti a radiofrequenza (Radar angolare posteriore) sono conformi:

Per Europa e Paesi con certificazione CE

Declaration of Conformity
Radiocontrolled Vehicle components



Hereby, APTIV, 42367 Wuppertal declares that this J4TR/J4TRh is in compliance with the essential requirements and other relevant provisions of Directive 2014/53/EU (RED).
The original declaration of conformity can be accessed at the following link :
www.aptiv.com/automotive-homologation

frequency band 76-77 GHz
Maximum Output Power 30 dBm (1,0 W)
OGL3051275L

Per Gana

NCA approved: ZRO-MB-7E3-249
OGL3051268L

Per la Repubblica del Sud Africa



Per il Paraguay



Per Giappone

This device is granted pursuant to the Japanese Radio Law under the grant ID n° : 203-JN1053

This device should not be modified (otherwise the granted designation number will become invalid)

本製品は、電波法に基づく特定無線設備の技術基準適合証明を受けております。 認証番号: 203-JN1053

本製品の改造は禁止されています。(適合証明番号などが無効となります。)

OGL3051270L

Per la Malesia



Per Serbia



Per Singapore



Per Thailandia



เครื่องวิทยุคมนาคมนี้ ได้รับยกเว้น ไม่ต้องได้รับใบอนุญาตให้มี ใช้ซึ่งเครื่องวิทยุคมนาคมหรือตั้งสถานีวิทยุคมนาคมตามประกาศ กสทช. เรื่อง เครื่องวิทยุคมนาคม และสถานีวิทยุคมนาคมที่ได้รับยกเว้นไม่ต้องได้รับใบอนุญาตวิทยุคมนาคมตามพระราชบัญญัติวิทยุคมนาคม พ.ศ. 2498



nabn. | โทรคมนาคม
กำกับดูแลเพื่อประชาชน
Call Center 1200 (InSW)

OGL3051276L

Per Israele

44 תחנות רדיו ושירותי הסעה

לפי החוקים יראו הרכיבים של הארזה והמונע של המוצר יודיבט סוכבת, בה יורה ראשם כי:

א. השימוש בכשירי זהו על בסיס "משנה" ומוצר מרשון הפעלה אלוטרי.

ב. רק "כשירות" ולא פרימיות ולא תפריט למכירתם אחרות הפועלות בזמן פתח "שיטת" בזמן "צב" מוגדרת רשון מוצר ממועד התקנתו.

ג. אסור להחליף את האנטנה המקורית של הכשיר, ולא לקשות בו כל שינוי טכני אחר.

תקן מספר: 63-67459

א. השימוש במוצר זהו על בסיס "משנה" ומוצר מרשון הפעלה אלוטרי.

ב. רק "כשירות" ולא פרימיות ולא תפריט למכירתם אחרות הפועלות בזמן פתח "שיטת" בזמן "צב" מוגדרת רשון מוצר ממועד התקנתו.

ג. אסור להחליף את האנטנה המקורית של הכשיר, ולא לקשות בו כל שינוי טכני אחר.

ד. האשר הנ"ל תקף אך ורק עבור צדד אלוטרי, הפועל "output power of the device" בתחום תדרים של "output power of the device" על אום עלה על "output power of the device"

OGL3051277L

Uso in economia

Il consumo di combustibile del vostro veicolo dipende principalmente dal vostro stile di guida, nonché da dove e quando viene usato il veicolo.

Ciascuno di questi fattori influisce sul chilometraggio percorribile con un litro di combustibile. Per usare il veicolo nel modo più economico possibile, seguire i seguenti consigli per la guida in modo da risparmiare denaro sia in combustibile che in riparazioni:

- Guida dolcemente.
- Guidare a velocità moderata.
- Prendersi cura degli pneumatici.
- Assicurarsi che le ruote siano correttamente allineate.
- Mantenere il veicolo in base al programma di manutenzione.
- Non trasportare peso inutile sul veicolo.
- Non lasciare il motore al regime minimo più del necessario.
- Evitare gli "strattonamenti" o "i fuorigiri" del motore.
- Non aprire i finestrini quando si viaggia a velocità elevate.
- Rallentare quando si guida in presenza di venti laterali e venti contrari.

⚠ AVVERTENZA

Non spegnere mai il motore in discesa o comunque quando il veicolo è in movimento. A motore spento il servosterzo e il servofreno non funzionano regolarmente. Inoltre, spegnere il veicolo durante la guida potrebbe appesantire il volante a causa del mancato funzionamento del bloccasterzo, girare il volante più forte del solito. Tenere il motore acceso e scalare in un rapporto appropriato in modo da sfruttare l'effetto freno motore.

Guida in condizioni speciali

Se le condizioni di guida peggiorano a causa del cattivo tempo o delle condizioni della strada, è necessario prestare ancora più attenzione del solito.

Condizioni di guida pericolose

Quando ci si trova a guidare in condizioni pericolose come acqua, neve, ghiaccio, fango, sabbia o pericoli simili, seguire questi suggerimenti:

- Guidare con prudenza e allungare la distanza di sicurezza in caso di frenata.
- Evitare frenate o sterzate improvvise.
- Non pompare il pedale del freno su un veicolo equipaggiato con ABS.
- Se si resta impantanati nella neve, nel fango o nella sabbia, usare la seconda marcia. Accelerare lentamente per prevenire l'avvitamento delle ruote motrici.
- Usare sabbia, salgemma o altro materiale antiscivolo sotto le ruote motrici per creare trazione quando ci si trova impantanati nel ghiaccio, nella neve o nel fango.

Riduzione del rischio di ribaltamento

Questo veicolo multiuso per trasporto passeggeri, viene definito Sports Utility Vehicle (SUV). I veicoli utilitari hanno un tasso di ribaltamento significativamente più alto rispetto ad altri tipi di veicoli. I SUV hanno una maggiore altezza da terra ed una carreggiata più stretta al fine di poter affrontare un'ampia varietà di utilizzi anche fuori strada.

Le specifiche caratteristiche di progetto conferiscono loro un baricentro più alto rispetto ai veicoli convenzionali. Un van-

taggio derivante dalla maggiore altezza da terra consiste nell'avere una migliore visuale della strada, il che consente di anticipare i problemi.

Non sono concepite per affrontare le curve alle stesse velocità dei convenzionali veicoli passeggeri, mentre offrono prestazioni soddisfacenti nel fuoristrada a differenza dei veicoli sportivi. A causa di questo rischio, è estremamente importante che conducente e passeggeri allaccino le rispettive cinture di sicurezza.

In un incidente di ribaltamento, una persona senza cintura di sicurezza ha molte più probabilità di morire rispetto a una persona che indossa la cintura di sicurezza. Ci sono accorgimenti che il conducente può attuare per ridurre il rischio di capottamento.

Laddove possibile, evitare brusche sterzate e manovre improvvise, non caricare il portatutto sul tetto con troppo peso e non apportare mai alcuna modifica di nessun genere al veicolo.

AVVERTENZA

- Il vostro veicolo è equipaggiato con pneumatici designati a garantire sicurezza nella guida sicura e capacità di manovra. Non utilizzare pneumatici e ruote di dimensioni e tipo diversi da quelli installati in origine. Ciò potrebbe compromettere la sicurezza e la funzionalità del veicolo e causare la perdita di controllo o il ribaltamento del medesimo e serie lesioni. Quando si sostituiscono gli pneumatici, accertarsi di montare su tutte le ruote pneumatici e cerchi della stessa misura, tipo, battistrada, marca e capacità di carico.
- Come per qualsiasi altro Sports Utility Vehicle (SUV), un uso non corretto di

questo veicolo può causarne la perdita del controllo con rischio d'incidente o ribaltamento.

- I veicoli utilitari hanno un tasso di ribaltamento significativamente più alto rispetto ad altri tipi di veicoli.
- Alcune caratteristiche progettuali (altezza da terra maggiore, carreggiata più stretta, ecc.) conferiscono a questo veicolo un baricentro più alto rispetto ai veicoli convenzionali.
- Un SUV non è designato per affrontare le curve alle stesse velocità dei veicoli convenzionali.
- Evitare brusche sterzate o manovre improvvise.
- In un incidente di ribaltamento, una persona senza cintura di sicurezza ha molte più probabilità di morire rispetto a una persona che indossa la cintura di sicurezza. Assicurarsi che ogni occupante del veicolo abbia correttamente allacciato la cintura di sicurezza.

Oscillazione del veicolo

Se è necessario dondolare il veicolo per liberarlo dalla neve, dalla sabbia o dal fango, prima sterzare il volante a destra e a sinistra per liberare l'area attorno alle ruote anteriori. Muoversi quindi indietro e avanti cambiando tra R (Retromarcia) e una qualsiasi marcia avanti.

Non accelerare il motore e limitare per quanto possibile l'avvitamento delle ruote. Se si continua a rimanere impantanati dopo alcuni tentativi, far liberare il veicolo ricorrendo a un carro attrezzi onde evitare di surriscaldare il motore e causare danni al cambio.

⚠ AVVERTENZA

Non tentare di liberare il veicolo se sono presenti oggetti o persone nelle vicinanze. Una volta liberato, il veicolo potrebbe avanzare o arretrare improvvisamente.

⚠ ATTENZIONE

- Il dondolamento prolungato del veicolo può provocare il surriscaldamento del motore, danni o guasti alla trasmissione e danni agli pneumatici.
- Non far slittare le ruote, soprattutto a velocità superiori a 56 km/h (35 mph). Lo slittamento delle ruote ad alta velocità quando il veicolo è fermo potrebbe surriscaldare e danneggiare i pneumatici, e le ruote in rotazione potrebbero staccarsi e ferire gli astanti.

*** NOTA**

Il controllo elettronico della stabilità (ESC) deve essere spento prima di smuovere il veicolo.

Curvare in sicurezza

Evitare di frenare o di cambiare marcia agli incroci, in particolare quando le strade sono bagnate. Idealmente le curve dovrebbero sempre essere affrontate in leggera accelerazione. Seguendo questi suggerimenti, l'usura degli pneumatici verrà ridotta al minimo.

Guida notturna

Poiché guidando di notte s'incontrano maggiori pericoli che non guidando durante il giorno, vengono qui forniti

alcuni importanti consigli che è utile ricordare:

- Rallentare e aumentare la distanza tra voi e gli altri veicoli, poiché di notte è più difficile vedere, specie in aree dove non c'è illuminazione stradale.
- Regolare gli specchietti in modo da ridurre l'effetto abbagliante provocato dai fari degli altri veicoli.
- Tenere i fari puliti e correttamente orientati. (Su veicoli non dotati della funzione di puntamento automatico dei fari.) Fari sporchi o non correttamente puntati renderanno molto più difficile la visione notturna.
- Evitare di fissare con gli occhi i fari dei veicoli che sorraggiungono in senso opposto. Ciò potrebbe provocare un momentaneo accecamento e saranno necessari alcuni secondi prima che gli occhi riacquistino la corretta visuale.

Guidando sotto la pioggia

La pioggia e le strade bagnate possono rendere la marcia pericolosa, soprattutto se non si è preparati ad affrontare il fondo scivoloso.

Qui vengono indicati alcuni punti da tenere presenti quando si guida sotto la pioggia:

- Una pioggia intensa renderà più difficile la visibilità e allungherà lo spazio necessario per arrestare il veicolo, pertanto rallentare l'andatura.
- Mantenere il dispositivo tergiparabrezza in buona condizione. Sostituire le spazzole tergiparabrezza quando lasciano striature o chiazze sul parabrezza.
- Se gli pneumatici non sono in buona condizione, frenando bruscamente su pavimentazione bagnata si può cau-

sare sbandamento con possibile incidente. Assicurarsi che gli pneumatici siano in buona condizione.

- Accendere i fari in modo che gli altri possano facilmente vedervi.
- Attraversare una larga pozza d'acqua a velocità eccessiva può avere ripercussioni sui freni. Se si devono attraversare pozzanghere, cercare di attraversarle lentamente.
- Se si sospetta che i freni si siano bagnati, applicarli leggermente mentre si guida finché l'azione frenante non riacquista la sua normale funzionalità.

Aquaplaning

Se la strada è piuttosto bagnata e si sta viaggiando a velocità piuttosto sostenuta, il veicolo potrebbe perdere totalmente o quasi l'aderenza al fondo stradale e scivolare letteralmente sull'acqua. Il consiglio migliore è di RALLENZARE, quando la strada è bagnata.

Il rischio di aquaplaning aumenta con la diminuzione della profondità del battistrada del pneumatico, fare riferimento a "Sostituzione di una ruota" a pagina 8-50.

Guidando in aree allagate

Evitare di guidare in zone alluvionate a meno che non si sia certi che l'acqua non sia più alta della parte bassa del mozzo ruota. Attraversare lentamente qualsiasi formazione di acqua. Consentire uno spazio di arresto adeguato poiché la funzionalità del freno potrebbe risultare alterata.

Dopo aver attraversato una formazione d'acqua, asciugare i freni applicandoli

leggermente diverse volte mentre il veicolo viaggia a velocità moderata.

Guida fuoristrada

Usare molta cautela nei percorsi fuoristrada per evitare che il veicolo venga danneggiato da sassi o radici di alberi. Familiarizzare con le condizioni del percorso fuoristrada che ci si accinge ad affrontare prima di mettersi alla guida.

Guida in autostrada

Pneumatici

Regolare la pressione di gonfiamento pneumatico secondo specifica. Pressioni di gonfiamento pneumatico insufficienti causeranno il surriscaldamento e la possibile rottura degli pneumatici.

Evitare l'uso di pneumatici usurati o danneggiati che potrebbe comportare una riduzione della trazione o la rottura degli pneumatici.

Non superare mai la pressione di gonfiaggio pneumatico massima indicata sugli pneumatici.

AVVERTENZA

- Controllare sempre gli pneumatici per gonfiamento appropriato prima di mettersi alla guida. Pneumatici gonfiati in modo insufficiente o eccessivo possono causare problemi di manovrabilità, perdita di controllo del veicolo, e un improvviso funzionamento anomalo che portano a incidenti e lesioni anche mortali. Per le pressioni degli pneumatici appropriate, fare riferimento a "Pneumatici e ruote" a pagina 9-6.
- Controllare sempre il battistrada dello pneumatico prima di usare il veicolo. L'usura degli pneumatici può far per-

dere il controllo del veicolo. Sostituire gli pneumatici usurati il prima possibile. Per ulteriori informazioni e i limiti del battistrada, fare riferimento a "Pneumatici e ruote" a pagina 9-6.

Carburante, refrigerante motore e olio motore

La guida ad alta velocità comporta consumi di carburante più elevati rispetto alla guida urbana. Non dimenticarsi di controllare il refrigerante e l'olio motore.

Cinghia di trasmissione

Una cinghia di trasmissione allentata o danneggiata può causare il surriscaldamento del motore.

Guida invernale

Le difficili condizioni atmosferiche dell'inverno determinano una maggiore usura e altri problemi.

Per minimizzare i problemi che s'incontrano guidando in inverno, si devono seguire questi suggerimenti:

In presenza di neve o ghiaccio

Per guidare il veicolo su una neve profonda può essere necessario usare pneumatici da neve o installare catene per pneumatici.

Se si devono usare pneumatici da neve, è necessario selezionare pneumatici di dimensioni e tipo equivalenti agli pneumatici originali. Non facendo questo si potrebbe mettere a rischio la sicurezza e la manovrabilità del veicolo. Inoltre, eccessi di velocità, rapide accelerazioni, improvvise frenate e brusche sterzate sono prassi potenzialmente molto pericolose.

Durante la decelerazione, utilizzare al massimo la frenata del veicolo. Frenate improvvise su fondi innevati o ghiacciati possono essere causa di slittamenti. È necessario mantenere una distanza sufficiente tra il veicolo in funzione davanti al veicolo. Inoltre applicare il freno dolcemente. Si deve tenere presente che l'installazione di catene per pneumatici sugli pneumatici aumenterà la forza motrice ma non impedirà pattinamenti laterali.

L'uso delle catene è vietato in alcuni paesi. Verificare le normative locali prima di montare le catene.

Pneumatici da neve

Se si montano pneumatici da neve sul veicolo, assicurarsi che siano pneumatici radiali aventi le stesse dimensioni e lo stesso indice di carico degli pneumatici originali. Montare gli pneumatici da neve su tutte e quattro le ruote in modo da bilanciare il comportamento del veicolo in tutte le condizioni atmosferiche.

Tenere presente che la trazione fornita dagli pneumatici da neve su strade asciutte potrebbe non essere così elevata come quella assicurata dagli pneumatici originali in dotazione al veicolo. Si deve guidare con prudenza anche quando le strade sono sgombre. Controllare con il concessionario degli pneumatici la velocità massima consigliata.

Non installare pneumatici chiodati senza aver prima controllato le normative locali e nazionali per vedere se ne consentono l'uso.

AVVERTENZA

Gli pneumatici da neve devono essere di dimensioni e tipo equivalenti agli pneumatici standard del veicolo. Altrimenti la sicurezza e la manovrabilità del vostro veicolo potrebbero venire influenzate negativamente.

Catene per pneumatici

tipo-cavo



ONQ5041290L

tipo tessuto



ONQ5E051041L

Dato che i fianchi degli pneumatici radiali sono più sottili, l'installazione di alcuni tipi di catene da neve potrebbe danneggiare gli pneumatici. Pertanto è preferibile usare pneumatici da neve anziché catene da neve. Non montare catene per pneumatici su veicoli equipaggiati con ruote in alluminio; le catene da neve potrebbero causare danni alle ruote. Se occorre montare le catene da neve, utilizzare catene di tipo in tessuto o a filo, con uno spessore sia inferiore a 12 mm (0,47 pollici).

I danni al veicolo causati dall'uso di catene da neve improprie non sono coperti dalla garanzia del costruttore del veicolo.

Montare le catene da neve sulle ruote motrici come indicato di seguito.

- Il veicolo a trazione anteriore sposta la ruota anteriore come fonte di energia. Pertanto, le catene da neve devono essere montate sui pneumatici anteriori.
- Tutti i veicoli a trazione integrale devono montare catene da neve solo sui pneumatici anteriori. In questo caso, ridurre al minimo la distanza di guida per evitare danni al sistema di trazione integrale.
- Dopo aver montato le catene da neve, guidare lentamente. Se si sente un rumore causato da catene che entrano in contatto con la carrozzeria, rallentare fino a quando il rumore cessa e rimuovere le catene non

appena si inizia a guidare su strade sgombre per evitare danni.

- Catene di dimensioni sbagliate o catene installate in modo improprio possono causare danni a linee dei freni, sospensioni, carrozzeria e ruote del veicolo. Pertanto, quando si installano le catene da neve, seguire le istruzioni del produttore e montarle il più saldamente possibile. Con le catene montate viaggiare lentamente (velocità inferiore a 30 km/h (20 mph)).

ATTENZIONE

- Assicurarsi che le catene da neve siano di dimensioni e tipo corretti per gli pneumatici. Catene da neve non corrette possono causare danni a carrozzeria e sospensioni del veicolo che potrebbero non essere coperti dalla garanzia del costruttore del veicolo. Inoltre, i ganci di collegamento delle catene da neve potrebbero danneggiarsi al contatto con i componenti del veicolo causando il distacco delle catene da neve dallo pneumatico. Accertarsi che le catene da neve siano certificate SAE classe 'S'.
- Per sicurezza, controllare sempre la corretta e salda installazione delle catene, dopo aver percorso 0,5-1 km (0,3 a 0,6 miglia). Riserrare o rimontare le catene se risultano lasche.
- Le catene in tessuto devono essere usate su veicoli con pneumatici da 18 pollici (235/60R18) o 19 pollici (235/55R19).

Usare liquido refrigerante a base di glicole etilene di alta qualità

Il vostro veicolo viene consegnato con liquido refrigerante a base di glicole etilene

di alta qualità nel sistema di raffreddamento. È l'unico tipo di liquido refrigerante che si deve usare perché aiuta a prevenire la corrosione nel sistema di raffreddamento, lubrifica la pompa acqua e previene il congelamento. Sostituire o rabboccare il refrigerante secondo quanto previsto dalla manutenzione programmata nel capitolo 8.

Prima che inizi l'inverno, far controllare il refrigerante per verificare che il punto di congelamento sia idoneo per le temperature previste nel periodo invernale.

Controllare batteria e cavi

L'inverno crea problemi aggiuntivi al sistema batteria. Ispezionare visivamente la batteria e i cavi come descritto nel capitolo 8. Far controllare il livello di carica della batteria da un'officina professionale. Kia consiglia di rivolgersi a un concessionario/centro di assistenza partner autorizzato Kia.

Eventuale sostituzione con olio di tipo invernale

Con alcuni climi è consigliabile usare un olio di tipo invernale a viscosità ridotta durante il periodo invernale. Vedere "Lubrificanti raccomandati e capacità" a pagina 9-7. In caso di dubbi sul tipo di olio da usare, Kia consiglia di rivolgersi a un concessionario/centro di assistenza partner autorizzato Kia.

Controllare candele e sistema di accensione

Esaminare le candele come descritto nel "Interventi di manutenzione programmata" a pagina 8-11 ed eventualmente sostituirle. Controllare anche tutti i cavi e

i componenti dell'accensione per accertarsi che non presentino incrinature, segni di usura o danni.

Per preservare le serrature dal congelamento

Per preservare le serrature dal congelamento, iniettare un fluido sghiacciante approvato o glicerina nella sede della chiave. Se una serratura è coperta da ghiaccio, iniettarvi un fluido sghiacciante approvato per sciogliere il ghiaccio. Se la serratura è congelata internamente, si può provare a scongelarla usando una chiave riscaldata. Maneggiare la chiave riscaldata con cautela per evitare lesioni.

Usare liquido antigelo approvato nel sistema lavavetri

Per evitare il congelamento dell'acqua nell'impianto lavacrystalli, aggiungere una soluzione antigelo idonea al liquido lavacrystalli attenendosi alle istruzioni riportate sul contenitore. L'antigelo per lavacrystalli è disponibile presso un concessionario/centro di assistenza partner autorizzato Kia e presso la maggior parte dei punti di vendita di accessori per auto. Non usare refrigerante per motori o altri tipi di antigelo che potrebbero danneggiare la vernice.

Non lasciar congelare il freno di stazionamento

In alcune condizioni, il freno di stazionamento può congelare quando è inserito. Questo accade più facilmente quando vi è accumulo di neve o ghiaccio attorno o vicino ai freni posteriori o quando i freni sono bagnati. Se sussiste il rischio che il freno di stazionamento congeli, azionarlo temporaneamente con il cambio in

P (Parcheggio). Bloccare anche le ruote posteriori in anticipo, in modo tale che il veicolo non possa muoversi. Quindi rilasciare il freno di stazionamento.

Non lasciare che ghiaccio e neve si depositino sul sottoscocca.

In alcune condizioni, neve e ghiaccio possono accumularsi inferiormente ai parafranghi e ostacolare lo sterzo. Quando si guida in condizioni invernali severe ove ciò potrebbe verificarsi, si deve controllare periodicamente il sottoscocca del veicolo per assicurarsi che il movimento delle ruote anteriori e dei componenti dello sterzo non sia ostruito.

Trasporto di dispositivi di emergenza

Dotarsi di attrezzatura di emergenza a seconda delle condizioni atmosferiche. Questi dispositivi potrebbero comprendere catene da neve, cinghie o catene di traino, lampeggiatori, segnali luminosi d'emergenza, sabbia, pala, cavi volanti, raschietto per cristalli, guanti, teloni impermeabili, tute, coperte, ecc.

Guidare il veicolo in caso di vapore acque condensato nel tubo di scarico

Se il veicolo resta fermo per lungo tempo durante l'inverno, quando il motore è avviato, il vapore acqueo potrebbe condensarsi ed accumularsi nel tubo di scarico. L'acqua nel tubo di scarico può causare rumore, ecc., ma viene prosciugata guidando a velocità medio alta.

Traino di rimorchi (se in dotazione)

Se si intende trainare la propria vettura, consultare prima la Motorizzazione del proprio paese per verificarne le normative vigenti.

Poiché le norme possono essere diverse, anche le prescrizioni per i rimorchi, le vetture o gli altri tipi di veicoli o attrezzature usati possono variare. Kia consiglia di consultare un concessionario/centro di assistenza partner autorizzato Kia.

Questo veicolo può trainare un rimorchio. Per identificare la capacità di traino del vostro veicolo, fate riferimento a "Peso del rimorchio" a pagina 6-225 che appare più avanti in questa sezione.

Ricordarsi che guidare con un rimorchio è diverso dal guidare il solo veicolo. Trainare comporta cambiamenti nella gestione, nella durata e nel consumo del carburante. Un traino sicuro richiede equipaggiamenti adatti ed un loro corretto uso.

Questa sezione contiene importanti consigli per il traino e le relative norme di sicurezza ampiamente testati. Molti sono importanti per la propria e l'altrui incolumità. Leggere con attenzione questa sezione prima di trainare un rimorchio.

I componenti che sopportano il traino quali motore, trasmissione, gruppi ruota, e pneumatici sono molto più sollecitati dal peso aggiuntivo del rimorchio. Il motore deve lavorare a regimi relativamente più elevati e con carichi maggiori. Queste sollecitazioni aggiuntive causano un maggiore riscaldamento. Il rimorchio provoca anche una resistenza aerodinamica notevolmente maggiore, aumentando lo sforzo necessario.

AVVERTENZA

- Quando si traina un rimorchio, se non si usano equipaggiamenti adatti e non si guida in modo appropriato si può perdere il controllo. Per esempio, se il rimorchio è troppo pesante, i freni possono non funzionare correttamente o risultare completamente inefficienti, il che può portare a gravi ferite, anche letali, agli occupanti la vettura. Trainare un rimorchio solo se sono stati seguiti tutti i passaggi presentati in questa parte.
- Prima di effettuare il traino, accertare che il peso totale del rimorchio, il peso complessivo, il peso lordo del veicolo, il peso massimo autorizzato sugli assi e il carico sul timone rientrino nei limiti.

ATTENZIONE

- Qualsiasi parte della targa posteriore o dei dispositivi di illuminazione del veicolo non deve essere oscurata attraverso il dispositivo di accoppiamento meccanico. Se la targa posteriore e/o i dispositivi di illuminazione possono essere oscurati parzialmente da qualsiasi parte del dispositivo di accoppiamento meccanico, non è consentito utilizzare i dispositivi di accoppiamento meccanico che non possono essere facilmente rimossi o riposizionati senza l'uso di un attrezzo, eccetto una chiave di rilascio facilmente utilizzabile (ovvero con uno sforzo che non supera 20 N·m) fornita dal produttore del dispositivo di accoppiamento. Tenere presente che il dispositivo di accoppiamento meccanico in dotazione e non in uso devono essere sempre rimossi o riposizionati, se la targa posteriore e/o i dispositivi

di illuminazione posteriore vengono oscurati da una qualsiasi parte del dispositivo di accoppiamento meccanico.

- Effettuare il traino di un rimorchio in modo improprio può causare danni al veicolo con conseguenti costose riparazioni che non sono coperte dalla garanzia. Per trainare correttamente un rimorchio, seguire quanto indicato in questa sezione.

* NOTA

- I fori di montaggio per i ganci di traino sono ubicati su entrambi i lati del sottoscocca dietro le ruote posteriori.
- **Per l'Europa**
 - Il carico massimo sull'assale posteriore tecnicamente ammissibile non può essere superato in misura superiore al 15 % ed il peso massimo in ordine di marcia del veicolo tecnicamente ammissibile non può essere superato in misura superiore al 10% o a 100 kg (220,4 lbs), a seconda di quale dei due valori è quello minore. In questo caso non si devono superare i 100 km/h (62,1 mph) se il veicolo è di classe M1 o gli 80 km/h (49,7 mph) se il veicolo è di classe N1.
 - Per il traino di un rimorchio, il carico supplementare applicato sul dispositivo di attacco può determinare il superamento dell'indice di carico massimo degli pneumatici posteriori, ma non in misura superiore al 15%. In tal caso, non superare i 100 km/h; la pressione degli pneumatici posteriori deve essere almeno di 20 kPa (0,2 bar) superiore a quella rac-

comandata per l'utilizzo normale (es. senza rimorchio attaccato).

Ganci di traino

È importante disporre di un gancio di traino adatto. Il vento trasversale, l'incrocio con autotreni, e i fondi sconnessi sono solo alcuni dei motivi per cui è necessario avere un gancio di traino adatto. Ecco alcune norme da seguire:

- Sono stati praticati dei fori nella carrozzeria del veicolo per installare il gancio traino? In caso affermativo, sincerarsi di sigillare poi i fori quando si toglie il gancio il traino.

In caso contrario, il letale monossido di carbonio (CO), ma anche acqua e sporco potrebbero penetrare nell'abitacolo.

- Il paraurti del veicolo non è adatto per il gancio di traino. Non attaccare ganci a noleggio o altri ganci del tipo a paraurti. Usare solo un gancio montato su telaio che non si attacca al paraurti.
- Qualsiasi parte della targa posteriore o dei dispositivi di illuminazione del veicolo non deve essere oscurata attraverso il dispositivo di accoppiamento meccanico.

Se la targa posteriore e/o i dispositivi di illuminazione possono essere oscurati parzialmente da qualsiasi parte del dispositivo di accoppiamento meccanico, non è consentito utilizzare i dispositivi di accoppiamento meccanico che non possono essere facilmente rimossi o riposizionati senza l'uso di attrezzi, eccetto una chiave di rilascio facilmente utilizzabile (ovvero con uno sforzo che non supera 20 N?m) fornita dal produttore del dispositivo di accoppiamento.

Tenere presente che il dispositivo di accoppiamento meccanico in dotazione e non in uso devono essere sempre rimossi o riposizionati, se la targa posteriore e/o i dispositivi di illuminazione posteriore vengono oscurati da una qualsiasi parte del dispositivo di accoppiamento meccanico.

- Il gancio di traino Kia è disponibile come accessorio presso un concessionario/centro di assistenza partner autorizzato Kia.

Catene di sicurezza

Si devono sempre installare catene che colleghino veicolo e rimorchio. Far passare le catene di sicurezza sotto il timone del rimorchio in modo che il timone non caschi a terra se inizia a staccarsi dal gancio di traino.

Le istruzioni sulle catene di sicurezza possono essere fornite dal produttore del gancio di traino o da quello del rimorchio. Seguire le raccomandazioni del produttore nel collegamento delle catene di sicurezza. Lasciare sempre un lasco sufficiente a permettere di far sterzare il rimorchio. Evitare sempre che le catene di sicurezza finiscano sul terreno.

Freni del rimorchio

Se il rimorchio è dotato di impianto frenante, accertarsi che risponda alle norme vigenti nel paese e che sia correttamente installato e funzioni adeguatamente.

Se il peso del rimorchio supera il peso massimo consentito per un rimorchio senza freni, il rimorchio deve venire dotato di adeguati freni propri. Sincerarsi di leggere e seguire le istruzioni relative ai freni del rimorchio in modo da poterli installare, regolare e mantenere in modo appropriato.

- Non manomettere l'impianto frenante del veicolo.

AVVERTENZA

Non usare un rimorchio con dispositivo frenante proprio senza essere assolutamente certi di aver correttamente regolato l'impianto frenante. Non è un'attività per dilettanti. Per questo lavoro, rivolgersi ad un negozio specializzato per rimorchi competente e con esperienza.

Traino di un rimorchio

Trainare un rimorchio richiede una certa esperienza. Prima di avventurarsi sulle strade aperte, occorre acquisire familiarità. Acquisire confidenza con le sensazioni in fatto di maneggevolezza e frenata che sono associate al maggior peso dovuto al rimorchio. E tenere sempre presente che il veicolo che si sta guidando ora è più lungo e dalla risposta non più così pronta come quando è da solo.

Prima di mettersi in movimento, verificare il gancio e la base del rimorchio, le catene di sicurezza, il(i) collegamento(i) elettrico(i), le luci, gli pneumatici e la regolazione degli specchietti. Se il rimorchio è dotato di freni elettrici, avviare il veicolo e muovere il rimorchio, quindi applicare manualmente il dispositivo di controllo dei freni del rimorchio in modo da essere certi che i freni funzionino. Ciò consente contestualmente di verificare l'efficienza dei collegamenti elettrici.

Durante il viaggio, sincerarsi occasionalmente che il carico sia sicuro, e che le luci e gli eventuali freni del rimorchio siano ancora efficienti.

Distanza di sicurezza

Mantenere una distanza almeno doppia dal veicolo che precede rispetto a quando si marcia senza rimorchio. Ciò può aiutare ad evitare situazioni che richiedono brusche frenate e svolte improvvise.

Sorpasso

Quando si traina un rimorchio è necessario un maggior spazio per effettuare un sorpasso. E, dato che il veicolo è ora più lungo nel suo insieme, è necessario rimanere più a lungo in corsia di sorpasso prima di poter rientrare nella normale corsia di marcia.

Retromarcia

Afferrare il volante in basso con una mano. Quindi, spostare il rimorchio verso sinistra, semplicemente spostando la mano verso sinistra. Per spostare il rimorchio verso destra, spostare la mano verso destra. Fare sempre retromarcia lentamente e, possibilmente, con qualcuno che aiuta.

Svolte

Quando si svolta con un rimorchio, farlo con un raggio più ampio del normale. In tal modo il rimorchio non andrà ad urtare contro marciapiedi, alberi, cartelli stradali, ecc. Evitare manovre brusche o a scatti. Segnalare la svolta con largo anticipo.

Indicazioni di svolta quando si traina un rimorchio

Quando si traina un rimorchio, il veicolo deve essere dotato di diversi indicatori di direzione e di un cablaggio supplementare. Le frecce verdi sul quadro stru-

menti lampeggeranno quando si segnala una svolta o un cambio di corsia. Se correttamente collegati, lampeggeranno anche gli indicatori sul rimorchio per allertare gli altri veicoli dell'intenzione di svoltare, cambiare corsia o fermarsi.

Quando si traina un rimorchio, le frecce verdi sul quadro strumenti lampeggeranno anche in caso di bruciatura di una lampadina del rimorchio. Quindi in tal caso è possibile che i veicoli che seguono di fatto non vedano l'indicazione di svolta. Pertanto è importante controllare occasionalmente che le lampadine del rimorchio siano efficienti. Si devono controllare le luci anche ogni volta che si scollega e poi si ricollega il cablaggio.

Non collegare direttamente l'impianto luci del rimorchio all'impianto luci del veicolo. Usare un cablaggio per il rimorchio solo di tipo approvato.

Per l'installazione del cablaggio, chiedere assistenza a un'officina professionale.

Kia consiglia di rivolgersi a un concessionario/centro di assistenza partner autorizzato Kia.

AVVERTENZA

L'uso di un cablaggio elettrico del rimorchio di tipo non approvato potrebbe causare danni all'impianto elettrico del veicolo e/o danni alle persone.

Guida su forti pendenze

Ridurre la velocità ed innestare un rapporto inferiore prima di affrontare una discesa lunga o ripida. Se non si scala di rapporto si possono sollecitare troppo i

freni e surriscaldarli compromettendone l'efficienza.

Sulle salite lunghe, scalare di rapporto e ridurre la velocità a circa 70 km/h (45 mph) in modo da ridurre la possibilità di surriscaldamento di motore e cambio.

⚠ ATTENZIONE

- Quando si traina su pendenze notevoli (oltre il 6%) fare molta attenzione all'indicazione del manometro della temperatura del liquido refrigerante motore in modo da assicurarsi che non si stia surriscaldando. Se l'ago dello strumento si sposta verso la zona "H" (HOT) (o 130 °C/260 °F), fermarsi il prima possibile in un posto sicuro e lasciar raffreddare il motore. Quando il motore si è sufficientemente raffreddato è possibile rimettersi in marcia.
- La velocità di marcia deve essere decisa in base al peso del rimorchio ed alla pendenza della strada in modo da ridurre la possibilità di surriscaldamento di motore e cambio.

Parcheggio in pendenza

In generale non si deve parcheggiare in pendenza un veicolo con rimorchio attaccato. Ne possono derivare ferite gravi o letali alle persone, oltre che danni al veicolo e al rimorchio, nel caso il veicolo si muova inaspettatamente.

Tuttavia, se è comunque necessario parcheggiare il rimorchio in pendenza, attenersi a quanto segue:

1. Portare il veicolo nell'area di parcheggio. Sterzare il volante in direzione del marciapiede (verso destra se il veicolo è in discesa, verso sinistra se è in salita).
2. Innestare il freno di stazionamento e spegnere il motore.
3. Mettere delle calzatoie sotto le ruote del rimorchio, sul lato rivolto verso la discesa.
4. Avviare il veicolo, tenere premuto il freno, portare la leva del cambio in folle, rilasciare il freno di stazionamento e rilasciare lentamente i freni finché i cunei del rimorchio non assorbono il carico.
5. Riapplicare i freni, reinserire il freno di stazionamento.
6. Spegnere il veicolo e rilasciare i freni ma lasciare inserito il freno di stazionamento.

⚠ AVVERTENZA

- Parcheggiare in pendenza un veicolo con rimorchio attaccato può dare origine a ferite gravi o letali alle persone nel caso in cui il rimorchio si stacchi.
- Lasciare il veicolo se il freno di stazionamento non è ben inserito può essere pericoloso. Se si lascia il motore in moto, il veicolo può mettersi improvvisamente in movimento, il che può portare a gravi ferite, anche letali, a sé ed agli altri.

Quando si è pronti a partire dopo aver parcheggiato in pendenza

1. Agire sui freni e tenere il pedale del freno schiacciato mentre:
 - Si accende il motore;
 - Si inserisce la marcia; e
 - Rilasciare il freno di stazionamento.
2. Togliere lentamente il piede dal pedale del freno.
3. Muoversi lentamente sino a liberare il rimorchio dai cunei.

4. Fermarsi e fare in modo che qualcuno raccolga e riponga i cunei.

Manutenzione in caso di traino di un rimorchio

Se si traina regolarmente un rimorchio, il veicolo necessiterà di interventi di manutenzione più frequenti. Tra gli aspetti a cui prestare particolare attenzione rientrano l'olio motore, il lubrificante degli assali e il fluido del sistema di raffreddamento. Un altro importante aspetto da controllare frequentemente sono le condizioni dei freni. Tutti gli aspetti sono descritti nel presente manuale e si possono trovare facilmente consultando l'indice. Se si deve trainare, è consigliabile rivedere queste sezioni prima di iniziare il viaggio.

Non dimenticare di effettuare la manutenzione anche del rimorchio e del gancio. Attenersi allo scadenziario fornito con il rimorchio e consultarlo periodicamente. Eseguire i controlli preferibilmente all'inizio di ciascuna giornata di viaggio. Assicurarsi soprattutto che tutti i dadi e i bulloni del gancio siano ben serrati.

ATTENZIONE

- A causa del maggior carico esercitato durante il traino, nei giorni più caldi e in salita è possibile che si verifichi un surriscaldamento. Se il manometro del liquido refrigerante indica un surriscaldamento, spegnere il condizionatore d'aria e fermare il veicolo in un luogo sicuro per lasciar raffreddare il motore.
- Durante il traino, il fluido del cambio va controllato con maggiore frequenza.
- Se la vettura non è dotata di condizionatore dell'aria, per migliorare le pre-

stazioni del motore durante il traino si deve installare un condensatore con ventola.

Se si decide di trainare un rimorchio

Sono qui elencati alcuni elementi importanti in caso di traino:

- Valutare se impiegare un sistema di controllo dell'ondeggiamento. Ci si può rivolgere in proposito a chi vende i ganci di traino.
- Evitare il traino nei primi 2.000 km (1.200 miglia) del veicolo, per consentire un adeguato rodaggio del motore. L'inosservanza di questa indicazione può provocare gravi danni al motore o al cambio.
- Per il traino di un rimorchio, Kia consiglia di consultare un concessionario/centro di assistenza partner autorizzato Kia per eventuali ulteriori requisiti quali ad esempio un kit di traino, ecc.
- Procedere sempre a velocità moderata (inferiore a 100 km/h (60 mph)).
- Sulle salite lunghe, non superare la velocità di 70 km/h (45 mph) o, se fosse minore, la velocità limite con rimorchio.
- Importanti considerazioni da fare in merito al peso sono:

Peso e distanza di riferimento per il traino di un rimorchio

Motore diesel

Voce			Smartstream D1.6		Smartstream D1.6 MHEV	
			MT	DCT	iMT	DCT
Peso max rimorchio	Con impianto frenante	2WD	1.650 kg (3.638 lbs.)	1.650 kg (3.638 lbs.)	1.950 kg (4.299 lbs.)	1.650 kg (3.638 lbs.)
		AWD	1.950 kg (4.299 lbs.)			
	Senza impianto frenante	2WD	750 kg (1.653 lbs.)			
		AWD				
Carico statico verticale max ammesso sul dispositivo d'aggancio			100 kg (220 lbs.)			
Distanza raccomandata fra asse ruote posteriori e punto d'aggancio			1.005 mm (39,6 pollici)			

Motore a benzina

Voce			Smartstream G1.6 T-GDi		Smartstream G1.6 T-GDi MHEV		Smartstream G2.0	
			MT	DCT	iMT	DCT	AT	MT
Peso max rimorchio	Con impianto frenante	2WD	1.650 kg (3.638 lbs.)				1.900 kg (4.180 lbs.)	
		AWD						
	Senza impianto frenante	2WD	750 kg (1.653 lbs.)				740 kg (1.631 lbs.)	
		AWD					750 kg (1.653 lbs.)	
Carico statico verticale max ammesso sul dispositivo d'aggancio			100 kg (220 lbs.)					
Distanza raccomandata fra asse ruote posteriori e punto d'aggancio			1.005 mm (39,6 pollici)					

Peso del rimorchio

Cos'è il peso massimo di sicurezza di un rimorchio? Non deve mai pesare più del peso massimo del rimorchio comprensivo di freni. Ma anche questo può risultare troppo pesante.

Dipende da come si prevede di usare il rimorchio. Ad esempio velocità, altitudine, pendenze, temperatura esterna e frequenza di utilizzo del veicolo per trainare un rimorchio, sono tutti aspetti importanti. Il peso ideale del rimorchio può anche dipendere da eventuali dispositivi speciali presenti sul veicolo.

Carico sul timone del rimorchio

Il carico sul timone di qualsiasi rimorchio è un peso importante da valutare dato che influisce sul peso lordo totale del veicolo. Tale peso comprende il peso del veicolo, del carico trasportato e degli occupanti. E se si vuole trainare un rimorchio, bisogna aggiungere al peso lordo totale del veicolo il carico sul timone, dato che il veicolo dovrà sopportare tale peso.

Il peso del timone del rimorchio non deve superare il 10% del peso complessivo del rimorchio, e deve comunque rimanere entro il limite consentito.

Dopo aver caricato il rimorchio, pesare separatamente il rimorchio e quindi il timone, per verificare se i pesi sono appropriati. Se ciò non fosse, si può ovviare semplicemente distribuendo diversamente il carico all'interno del rimorchio.

AVVERTENZA

- Non caricare mai un rimorchio con una peso maggiore nella parte posteriore, rispetto a quella anteriore. Sulla parte anteriore deve essere caricato

circa il 60% del carico totale del rimorchio, mentre il restante 40% deve essere caricato su quella posteriore.

- Non superare mai i limiti di peso massimo del rimorchio o del dispositivo di traino. Caricare in modo non corretto può provocare danni al veicolo e/o lesioni fisiche. Controllare i pesi ed il carico presso una stazione di peso pubblica.
- Un rimorchio caricato in modo improprio può causare la perdita del controllo del veicolo.

Peso del veicolo

Questa sezione fornisce utili informazioni per il corretto caricamento del veicolo, per mantenere il peso del veicolo carico nei limiti della sua capacità massima di progetto, in presenza o meno del rimorchio. Un caricamento appropriato del vostro veicolo garantisce il massimo ritorno da parte delle funzionalità del veicolo. Prima di caricare il veicolo, studiare i seguenti termini necessari a stabilire i pesi ammessi per il veicolo, sulla base delle specifiche del veicolo e della targhetta di omologazione:

Peso base in ordine di marcia

Indica il peso del veicolo con serbatoio pieno e tutte le dotazioni di serie. Non comprende occupanti, bagagli o equipaggiamenti opzionali.

Peso del veicolo in ordine di marcia

Questo è il peso del vostro nuovo veicolo così come consegnato dal concessionario comprensivo di ogni equipaggiamento aftermarket.

Peso a pieno carico

Questo valore include ogni peso aggiunto al peso base in ordine di marcia, cioè il carico e l'equipaggiamento opzionale.

GAW (Peso lordo sull'assale)

Questo è il peso totale gravante su ciascun assale (anteriore e posteriore) - comprensivo del peso del veicolo in ordine di marcia e del carico utile.

GAWR (Limite di peso lordo sull'assale)

Questo è il peso massimo tollerabile da un singolo assale (anteriore o posteriore). Questi valori sono riportati sull'etichetta di omologazione.

Il carico totale su ciascun assale non deve mai superare il rispettivo GAWR.

GVW (Peso lordo del veicolo)

Questo è il peso base in ordine di marcia più il peso a pieno carico effettivo più i passeggeri.

GVWR (Limite di peso lordo del veicolo)

Questo è il peso massimo tollerabile del veicolo a pieno carico (comprensivo di ogni optional, equipaggiamento, passeggero e carico). Il valore GVWR è riportato sull'etichetta di omologazione situata sul battitacco lato guida (o lato passeggero).

AVVERTENZA

Peso del veicolo

Il peso lordo massimo ammesso sugli assali (GAWR) e il peso lordo massimo ammesso del veicolo (GVWR) sono indicati sulla targhetta affissa dal produttore sulla porta del conducente (o passeggero). Il superamento di questi limiti può causare un incidente o danneggiare il veicolo. Si può calcolare il peso del carico, pesando gli elementi (e le persone) prima di metterli (farli salire) nel veicolo. Avere cura di non sovraccaricare il veicolo.

Cosa fare in situazioni di emergenza

Pericolo sulla strada	7-3
• Lampeggiatore di emergenza.....	7-3
In caso d'emergenza durante la guida	7-3
• Se il veicolo si spegne durante la guida.....	7-3
• Se il motore si blocca in prossimità di un crocevia o di un incrocio	7-3
• Se si fora un pneumatico durante la guida.....	7-4
Avviamento del motore	7-4
• Se il motore non si avvia oppure lo fa lentamente	7-4
• Se il motore gira normalmente ma non si avvia	7-5
Avviamento d'emergenza	7-5
• avviamento di emergenza	7-5
• Avviamento a spinta	7-6
Se il motore si surriscalda	7-7
• Lasciare raffreddare il veicolo	7-7
• Se la ventola di raffreddamento non funziona.....	7-8
• Se il liquido refrigerante sta finendo	7-8
• Se la cinghia di distribuzione della pompa dell'acqua è rotta.....	7-8
• Se si verifica di nuovo un surriscaldamento	7-8
Sistema di monitoraggio pressione pneumatici (TPMS)	7-9
• Spia di bassa pressione degli pneumatici	7-10
• Indicatore di malfunzionamento del sistema di monitoraggio della pressione degli pneumatici (TPMS)	7-11
• Cambiare uno pneumatico con TPMS.....	7-12
Foratura di un pneumatico (con ruota di scorta)	7-14
• Rimozione e ritiro della ruota di scorta	7-14
• Sostituzione ruote.....	7-15
• Importante: utilizzo del ruotino.....	7-17
• Etichetta cric.....	7-19

7 Cosa fare in situazioni di emergenza

Se si ha un pneumatico a terra (con kit di riparazione pneumatico)	7-21
• Componenti del kit di riparazione pneumatico	7-23
• Utilizzo del kit di riparazione pneumatico.....	7-24
• Distribuzione del mastice	7-24
• Controllo pressione di gonfiamento pneumatico.....	7-25
• Utilizzo sicuro del kit di riparazione pneumatico.....	7-26
Traino	7-27
• Servizio di traino.....	7-27
• Traino di emergenza	7-28
Dotazioni di emergenza	7-30
Sistema eCall paneuropeo	7-31
• Descrizione del sistema di bordo eCall	7-31
• Informazioni sul trattamento dei dati	7-32
• Sistema eCall paneuropeo.....	7-33
Sistema eCall UAE (per gli Emirati Arabi Uniti)	7-36
• Descrizione del sistema di bordo eCall	7-36
• Informazioni sul trattamento dei dati	7-37
• Sistema eCall UAE (per gli Emirati Arabi Uniti).....	7-38

Cosa fare in situazioni di emergenza

Pericolo sulla strada

Quando si verifica una situazione di emergenza durante la guida o quando si parcheggia sul bordo della carreggiata, è necessario avvisare i veicoli in avvicinamento o in transito di fare attenzione durante il passaggio. A tale scopo si dovrebbe utilizzare il lampeggiatore di segnalazione di pericolo.

Lampeggiatore di emergenza

I lampeggiatori di emergenza avvertono gli altri conducenti a utilizzare la massima cautela nell'avvicinarsi, raggiungere o superare il veicolo.



Condizione/i

- Quando si verifica una situazione di emergenza durante la guida
- Parcheggiare sul bordo della carreggiata

Funzionamento

Premere l'interruttore dei lampeggiatori di emergenza.

* INFORMAZIONI

- Il lampeggiatore di emergenza funziona indipendente che il veicolo sia in moto o meno.
- Gli indicatori di direzione non funzionano quando il lampeggiatore di emergenza è attivato.

- Prestare la massima attenzione nell'utilizzare i lampeggiatori di emergenza durante il traino di un veicolo.

In caso d'emergenza durante la guida

Se il veicolo si spegne durante la guida

Funzionamento

1. Ridurre la velocità e mantenere una linea retta.
2. Fermare il veicolo in un luogo sicuro.
3. Accendere i lampeggiatori di emergenza.
4. Riavviare il veicolo.

Se il motore continua a non avviarsi, rivolgersi ad un'officina professionale o cercare un'altra assistenza qualificata. Kia consiglia di chiamare un concessionario/centro di assistenza partner autorizzato Kia.

Se il motore si blocca in prossimità di un crocevia o di un incrocio

Funzionamento

1. Spostare il cambio su N (Folle).
 2. Spingere il veicolo in un luogo sicuro.
- Se il veicolo ha il cambio manuale è non è dotato di interruttore di bloccaggio avviamento, inserendo la marcia 2 (seconda) o 3 (terza) e azionando il motorino di avviamento senza premere il pedale della frizione il veicolo potrebbe muoversi in avanti.

Se si fora un pneumatico durante la guida

Funzionamento

1. Ridurre lentamente la velocità e mantenere una linea retta.
 2. Fermare il veicolo in un luogo sicuro e in piano, lontano dal traffico.
 3. Accendere i lampeggiatori di emergenza.
 4. Impostare il freno di stazionamento.
 5. Spostare il cambio su P (Parcheggio) o su N (Folle).
 6. Far uscire i passeggeri dal veicolo.
Assicurarsi che tutti scendano dal lato del veicolo non esposto al traffico.
- Consultare "Foratura di un pneumatico (con ruota di scorta)" a pagina 7-14.

Avviamento del motore

* INFORMAZIONI

Quando il motore non si avvia, controllare prima di tutto la quantità di carburante presente e se la batteria è scarica.

Se il motore non si avvia oppure lo fa lentamente

Funzionamento

1. Impostare il freno di stazionamento.
2. Spostare il cambio su P (Parcheggio) o su N (Folle).
3. Controllare che i collegamenti della batteria e dello starter siano puliti e serrati.
 - Se la luce si attenua o si spegne all'avviamento del veicolo, significa che la batteria è scarica.

⚠ AVVERTENZA

Se il motore non si avvia, non spingere o trainare il veicolo per avviarlo. Si potrebbe causare un incidente o provocare altri danni. Inoltre, l'avviamento a spinta o a traino può causare il sovraccarico del catalizzatore e generare un pericolo di incendio.

* NOTA

Non avviare il veicolo trainandolo o spingendolo. Consultare "avviamento di emergenza" a pagina 7-5.

Se il motore gira normalmente ma non si avvia

Funzionamento

1. Controllare quanto segue:
 - Riserva carburante. Se necessario, aggiungere carburante.
 - Connettori delle bobine d'accensione e delle candele. Ricollegare gli eventuali connettori staccati o allentati.
 - La linea di alimentazione nel vano motore.

Se il motore continua a non avviarsi, rivolgersi ad un'officina professionale o cercare un'altra assistenza qualificata. Kia consiglia di chiamare un concessionario/centro di assistenza partner autorizzato Kia.

Avviamento d'emergenza avviamento di emergenza

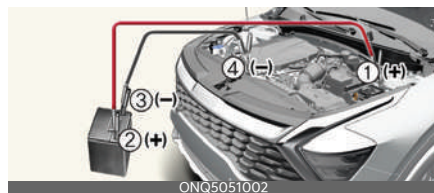

Condizione/i

- Quando il veicolo non parte a causa della batteria scarica, potrebbe essere necessario avviare il veicolo manualmente.

Funzionamento

1. Assicurarsi che la batteria ausiliaria sia a 12 volt e che il suo terminale negativo sia a massa. Se la batteria ausiliaria è quella di un altro veicolo, evitare che i veicoli si tocchino.
2. Disattivare tutti i carichi elettrici superflui.
3. Collegare i cavi di emergenza nell'esatta sequenza mostrata in figura.
 - Collegare un'estremità di un cavo di emergenza al terminale positivo della batteria scarica (1).
 - Collegare l'altra estremità al polo positivo della batteria ausiliaria (2).
 - Procedere collegando un capo dell'altro cavo di emergenza al terminale negativo della batteria ausiliaria (3), quindi l'altro capo ad un punto metallico solido e fisso distante dalla batteria (4). Non consentire che i cavi di emergenza tocchino qualunque cosa che non sia il corretto terminale della batteria o la corretta massa. Non chinarsi sopra

la batteria quando si effettuano i collegamenti.

4. Se collegato con l'altro veicolo, avviare dapprima il veicolo con la batteria ausiliaria e farlo girare a 2.000 giri per diversi minuti.
5. Avviare il veicolo con la batteria scarica.
6. Se il motore si avvia, scollegare un'estremità del terminale negativo della batteria ausiliaria (3), quindi l'altra estremità del terminale positivo della stessa batteria (2) e la batteria scarica (1). Se la causa dello scaricamento della batteria non è evidente, far controllare il veicolo da un'officina professionale. Kia consiglia di rivolgersi a un concessionario/centro di assistenza partner autorizzato Kia.

⚠ AVVERTENZA

Non tentare mai di controllare il livello dell'elettrolita della batteria, poiché ciò potrebbe provocarne la rottura o l'esplosione causando gravi lesioni.

- Tenere la batteria lontano da scintille e altre fiamme libere. La batteria genera idrogeno che potrebbe innescare un'esplosione se esposto a fiamme libere o scintille. Il mancato rispetto di queste istruzioni può causare gravi lesioni personali e danni al veicolo! Se non ci si sente sicuri nel seguire questa procedura richiedere assistenza a un concessionario autorizzato. Le batterie delle automobili contengono acido solforico, una sostanza velenosa e altamente corrosiva. Quando si effettua un avviamento con cavi di emergenza, indossare occhiali protettivi e fare attenzione ad evitare che l'acido entri in contatto con il corpo, gli indumenti e il veicolo.

- Non tentare di avviare il veicolo con una batteria di emergenza se la batteria scarica è congelata o se il livello di elettrolita è basso, poiché la batteria potrebbe rompersi o esplodere.
- Non permettere ai cavi volanti (+) e (-) di toccarsi. Ciò potrebbe innescare scintille.

⚠ ATTENZIONE

- Utilizzare unicamente un sistema di avviamento a 12 V. Utilizzando un sistema di alimentazione a 24 V (due batterie da 12 V in serie o un generatore da 24 V) il motorino di avviamento a 12 V, il sistema di accensione e altri componenti elettrici si potrebbero danneggiare in modo irreparabile.
- Non collegare il cavo volante dal terminale negativo della batteria di alimentazione al terminale negativo della batteria scarica. Ciò potrebbe causare il surriscaldamento e la rottura della batteria scarica, con fuoriuscita di acido. Assicurarsi di collegare un capo del cavo di emergenza al terminale negativo della batteria ausiliaria e l'altro capo ad un punto metallico distante dalla batteria.

Avviamento a spinta

Non avviare a spinta un veicolo con cambio manuale poiché ciò potrebbe danneggiare il sistema di controllo delle emissioni.

I veicoli dotati di cambio automatico/cambio a doppia frizione non possono essere avviati a spinta.

Seguire le indicazioni di questa sezione per l'avviamento d'emergenza "avviamento di emergenza" a pagina 7-5.

⚠ AVVERTENZA

Mai trainare un veicolo per avviarlo. Quando il motore si avvia, il veicolo può improvvisamente fare un balzo in avanti e potrebbe causare una collisione con il veicolo trainante.

Se il motore si surriscalda*** INFORMAZIONI**

Quando l'indicatore di temperatura segnala un surriscaldamento, un calo di potenza o un forte rumore metallico o dei colpi, il motore probabilmente è troppo caldo.

Lasciare raffreddare il veicolo**Funzionamento**

1. Fermare il veicolo in un luogo sicuro.
2. Accendere i lampeggiatori di emergenza.
3. Impostare il freno di stazionamento.
4. Spostare il cambio su P (Parcheggio) o su N (Folle).
5. Se il condizionamento aria è acceso, spegnerlo.
6. Controllare quanto segue:
 - Ventola di raffreddamento motore
 - Cinghia di distribuzione della pompa dell'acqua
 - Tensione cinghia
 - Perdite del radiatore, tubi flessibili o sotto il veicolo (se si stava usando il condizionamento aria, è normale che vi sia uno scarico di acqua fredda dal medesimo quando il veicolo è fermo).
7. Attendere fino a quando la temperatura del motore non ritorni normale.
8. Procedere con cautela, prestando attenzione a eventuali altri segnali di surriscaldamento.

Se la ventola di raffreddamento non funziona

Funzionamento

- Fermare il motore.

Se il liquido refrigerante sta finendo

Funzionamento

1. Fermare il motore.
2. Non aprire il cofano.
3. Attendere fino a che il liquido refrigerante non smette di circolare o finché il flusso si arresta.
4. Aggiungere sufficiente liquido refrigerante nel serbatoio.

Se la cinghia di distribuzione della pompa dell'acqua è rotta

Funzionamento

1. Fermare il motore.
2. Rivolgersi a un'officina professionale o cercare un'altra assistenza qualificata. Kia consiglia di chiamare un concessionario/centro di assistenza partner autorizzato Kia.

Se si verifica di nuovo un surriscaldamento

Funzionamento

- Rivolgersi a un'officina professionale o cercare un'altra assistenza qualificata. Kia consiglia di chiamare un concessionario/centro di assistenza partner autorizzato Kia.

AVVERTENZA



- Quando il motore è in funzione tenere capelli, mani e indumenti lontano dalla ventola e dalle cinghie di distribuzione per prevenire lesioni.
- Non rimuovere il tappo del radiatore quando il motore è caldo. Ciò può provocare la fuoriuscita del liquido refrigerante dall'apertura e causare gravi ustioni.

ATTENZIONE

- Una grave perdita di refrigerante indica una perdita nel sistema di raffreddamento che deve essere indagata il prima possibile da un'officina professionale. Kia consiglia di rivolgersi a un concessionario/centro di assistenza partner autorizzato Kia.
- Quando il motore si surriscalda a causa del livello basso di liquido refrigerante, aggiungere improvvisamente del refrigerante può causare cricche nel motore. Per prevenire danni, aggiungere il liquido refrigerante del motore lentamente e in piccole dosi.

Sistema di monitoraggio pressione pneumatici (TPMS)



- 1 Indicatore pneumatico sgonfio/ Indicatore di avaria TPMS
- 2 Spia luminosa posizione pneumatico con bassa pressione (Indicata sul display LCD)

Controllo pressione pneumatici

- Si può controllare la pressione degli pneumatici nel modo assistenza sul quadro strumenti.
 - Consultare "Modalità impostazioni utente" a pagina 4-59.
- La pressione degli pneumatici viene visualizzata dopo aver trascorso 1~2 minuti alla guida.
- Se la pressione degli pneumatici non viene visualizzata quando il veicolo è fermo, viene visualizzato il messaggio "Drive to display" (Mettersi in marcia per visualizzare). Dopo aver guidato, controllare la pressione degli pneumatici.
- È possibile commutare l'unità di pressione pneumatici nel modo impostazioni utente sul quadro strumenti.
 - psi, kpa, bar (vd. "Modalità impostazioni utente" a pagina 4-59).

Gli pneumatici, compreso quello di scorta (se in dotazione), devono essere controllati mensilmente a freddo e gonfiati alla pressione prescritta dal costruttore che è indicata sulla targhetta del veicolo o sull'apposita etichetta.

(Se il veicolo ha pneumatici di dimensione diversa rispetto a quanto indicato sulla targhetta del veicolo o sull'etichetta riportante la pressione di gonfiaggio, occorre determinare la corretta pressione per gli stessi.)

Come sicurezza aggiunta, il veicolo è stato dotato di un sistema di controllo della pressione degli pneumatici (TPMS) che accende una spia per bassa pressione quando uno o più pneumatici hanno un gonfiaggio decisamente insufficiente. Pertanto, quando si accende la spia della bassa pressione, occorre fermarsi e verificare gli pneumatici il prima possibile gonfiandoli alla pressione corretta. Guidando con uno pneumatico sotto-gonfiato in misura significativa si causa il surriscaldamento dello pneumatico che potrebbe portare alla rottura dello pneumatico stesso. Un gonfiaggio insufficiente, inoltre, fa aumentare i consumi e riduce la durata del battistrada, oltre a compromettere la maneggevolezza e la capacità di arresto del veicolo. Si noti che il sistema TPMS non sostituisce una corretta manutenzione degli pneumatici; è pertanto responsabilità del conducente mantenere la pressione corretta anche quando lo sgonfiaggio non ha ancora raggiunto un livello tale da innescare l'accensione dell'indicatore di pneumatico sgonfio.

Il veicolo è inoltre provvisto di un indicatore di guasto del sistema TPMS che segnala eventuali casi di funzionamento non regolare. L'indicatore di malfunzionamento TPMS è associato alla spia di

pneumatici sgonfi. Quando il sistema rileva un malfunzionamento, la spia lampeggia per circa un minuto, quindi rimane accesa in continuazione. Questa sequenza si ripresenterà ai successivi avviamenti del veicolo fintanto che il malfunzionamento sarà presente.

Quando l'indicatore di guasto TPMS rimane fisso dopo aver lampeggiato per circa 1 minuto, il sistema non è in grado di rilevare o segnalare la presenza di uno pneumatico sgonfio come dovrebbe.

I malfunzionamenti TPMS possono verificarsi per svariate ragioni, compresa il montaggio di pneumatici o ruote di scorta o sostitutivi che impediscono il corretto funzionamento del TPMS. Dopo aver sostituito uno o più pneumatici/cerchi, controllare sempre il comportamento dell'indicatore di malfunzionamento del sistema TPMS per sincerarsi che la loro sostituzione o rotazione permetta il corretto funzionamento del sistema.

* NOTA

Se si verifica uno dei casi riportati in basso, far controllare il sistema da un'officina professionale. Kia consiglia di rivolgersi a un concessionario/centro di assistenza partner autorizzato Kia.

1. L'indicatore pneumatico sgonfio/ indicatore di avaria TPMS non si illumina per 3 secondi se il commutatore di accensione è in posizione ON oppure il motore è in funzione.
2. L'indicatore di avaria TPMS resta fisso dopo aver lampeggiato per circa 1 minuto.
3. L'indicatore della posizione dello pneumatico sgonfio rimane illuminato.

Spia di bassa pressione degli pneumatici (!)

Indicatore posizione pneumatico sgonfio

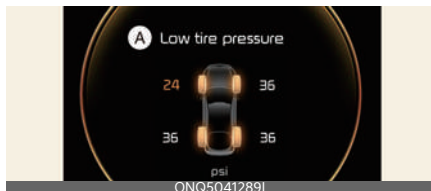

A: Bassa pressione dei pneumatici

Quando gli indicatori spia del sistema di monitoraggio pressione pneumatici sono illuminati e viene visualizzato il messaggio spia sul display LCD quadro strumenti, vuol dire che uno o più pneumatici sono sotto-gonfiati in misura significativa. L'indicatore di pneumatico sgonfio segnala quale pneumatico è molto sgonfio accendendo la spia di posizione corrispondente.

Se un indicatore si illumina, ridurre immediatamente la velocità, evitare brusche sterzate e prepararsi per affrontare un incremento dello spazio di frenata. Occorre arrestare il veicolo e controllare gli pneumatici il prima possibile. Gonfiare gli pneumatici alla pressione adeguata riportata sulla targhetta del veicolo o sull'etichetta degli pneumatici situata sul pannello esterno del montante centrale lato guida. Se non è possibile raggiungere una stazione di servizio o lo pneumatico non rimane in pressione una volta gonfiato, sostituire lo pneumatico con bassa pressione con lo pneumatico di scorta.

Se si guida il veicolo per circa 10 minuti a velocità superiori a 25 km/h dopo aver sostituito uno pneumatico sgonfio, può verificarsi una delle seguenti situazioni:

- L'indicatore di avaria del sistema TPMS potrebbe lampeggiare per circa 1 minuto per poi rimanere fisso poiché il sensore TPMS non è montato sulla ruota di scorta (lo pneumatico cambiato dotato di un sensore nel veicolo).
- L'indicatore luminoso di avaria del sistema TPMS rimane fisso durante la guida perché il sensore TPMS non è montato sulla ruota di scorta (lo pneumatico cambiato dotato di un sensore nel veicolo).

AVVERTENZA

Danni derivanti dalla bassa pressione

Uno pneumatico con una pressione decisamente bassa rende instabile il veicolo e può contribuire a far perdere il controllo e ad allungare gli spazi di frenata.

La guida prolungata con pneumatici sgonfi può causare surriscaldamenti e guasti.

ATTENZIONE

- In inverno o quando fa freddo, la spia luminosa bassa pressione pneumatico si potrebbe illuminare qualora la pressione dello pneumatico fosse stata regolata sul valore della pressione di gonfiamento pneumatici consigliata per un clima mite. Questo non significa che il TPMS è malfunzionante in quanto l'abbassamento di temperatura porta ad abbassare la pressione degli pneumatici.
- Quando il veicolo passa da un'area calda a un'area fredda o viceversa, o si verifica un aumento o una diminuzione della temperatura esterna, si deve controllare la pressione degli pneumatici e si devono regolare gli

pneumatici alla pressione di gonfiamento pneumatici consigliata.

- Quando si gonfia lo pneumatico con più aria, potrebbero non essere soddisfatte le condizioni per spegnere la spia pneumatici sgonfi. Ciò è dovuto al fatto che un dispositivo per il gonfiaggio degli pneumatici prevede un margine di errore nella prestazione. La spia pneumatici sgonfi si spegnerà se la pressione degli pneumatici risulta superiore a quella consigliata.

Indicatore di malfunzionamento del sistema di monitoraggio della pressione degli pneumatici (TPMS) (!)

L'indicatore di malfunzionamento TPMS si accende dopo aver lampeggiato per circa un minuto, quando c'è un guasto al sistema di monitoraggio pressione pneumatici.

In tal caso, far controllare il sistema da un'officina professionale per determinare la causa del problema. Kia consiglia di rivolgersi a un concessionario/centro di assistenza partner autorizzato Kia.

ATTENZIONE

- L'indicatore luminoso di avaria TPMS potrebbe lampeggiare per 1 minuto e rimanere fisso se il veicolo viaggia in prossimità di cavi di alimentazione elettrica o radiotrasmettitori come quelli installati in stazioni di polizia, uffici pubblici e governativi, emittenti radio, basi militari, aeroporti o torri di trasmissione ecc., che potrebbero interferire con il normale funzionamento del sistema TPMS. Questi possono interferire con il normale funzionamento del sistema di monito-

raggio della pressione degli pneumatici (sistema TPMS).

- L'indicatore luminoso di avaria del TPMS potrebbe lampeggiare per circa 1 minuto per poi rimanere fisso se sono montate catene da neve o si stanno utilizzando altri dispositivi elettronici separati all'interno del veicolo come notebook, caricatore mobile, dispositivo di avviamento remoto, navigatore ecc.

Questi possono interferire con il normale funzionamento del sistema di monitoraggio della pressione degli pneumatici (sistema TPMS).

* NOTA

Se c'è un malfunzionamento nel TPMS, la spia luminosa posizione pneumatico con bassa pressione non verrà visualizzata nel caso il veicolo abbia uno pneumatico sotto-gonfiato.

Cambiare uno pneumatico con TPMS

Se si ha uno pneumatico a terra, le spie luminose di bassa pressione pneumatico e posizione si accenderanno. In tal caso, far controllare il sistema da un'officina professionale. Kia consiglia di rivolgersi a un concessionario/centro di assistenza partner autorizzato Kia.

⚠ ATTENZIONE

Si consiglia di utilizzare il sigillante approvato da Kia.

Quando si sostituisce uno pneumatico, eliminare il sigillante sul sensore di gonfiaggio dello pneumatico e sul cerchio.

Ciascuna ruota è equipaggiata con un sensore pressione pneumatico montato all'interno dello pneumatico, dietro lo

stelo valvola. Si devono usare ruote specifiche per TPMS. Far ispezionare le ruote da un'officina professionale. Kia consiglia di rivolgersi a un concessionario/centro di assistenza partner autorizzato Kia.

Se si guida il veicolo per circa 10 minuti a velocità superiori a 25 km/h dopo aver sostituito uno pneumatico sgonfio, può verificarsi una delle seguenti situazioni:

- L'indicatore di avaria del sistema TPMS potrebbe lampeggiare per circa 1 minuto per poi rimanere fisso poiché il sensore TPMS non è montato sulla ruota di scorta (lo pneumatico cambiato dotato di un sensore nel veicolo).
- L'indicatore luminoso di avaria del sistema TPMS rimane fisso durante la guida perché il sensore TPMS non è montato sulla ruota di scorta (lo pneumatico cambiato dotato di un sensore nel veicolo).

Non è possibile capire se gli pneumatici sono correttamente gonfiati semplicemente osservandoli. Usare sempre un manometro per pressione pneumatici di buona qualità per misurare la pressione degli pneumatici. Si tenga presente che la pressione misurata su uno pneumatico caldo (cioè dopo una guida) risulterà superiore rispetto a quella misurata con lo pneumatico freddo (cioè fermo da almeno 3 ore o che nelle ultime 3 ore ha percorso meno di 1,6 km (1 miglia)).

Per pneumatico freddo s'intende che il veicolo è rimasto fermo da almeno 3 ore o che nelle ultime 3 ore ha percorso meno di 1,6 km (1 miglia).

Prima di misurare la pressione di gonfiaggio attendere che lo pneumatico si raffreddi. Prima di gonfiare alla pres-

sione consigliata, accertarsi sempre che lo pneumatico sia freddo.

AVVERTENZA

TPMS

- Il sistema TPMS non è in grado di segnalare danni seri ed improvvisi agli pneumatici dovuti a fattori esterni, come chiodi o detriti stradali.
- Se si nota che il veicolo tende a diventare instabile, sollevare immediatamente il piede dall'acceleratore, frenare gradualmente esercitando poca forza sul pedale ed accostare lentamente al bordo della strada in un luogo sicuro.

AVVERTENZA

Proteggere il sistema TPMS

Manomettere, modificare o disabilitare i componenti del sistema di monitoraggio della pressione potrebbe interferire con la capacità del sistema di avvertire il conducente in caso di pneumatico sgonfio e/o avarie al sistema TPMS. Ogni manomissione, modifica o disabilitazione di componenti del sistema di monitoraggio pressione pneumatici (TPMS) può far decadere la garanzia per quella parte del veicolo.

AVVERTENZA

Per l'EUROPA

- Eventuali modifiche al veicolo potrebbero interferire con il funzionamento del sistema TPMS.
- Le ruote in commercio non dispongono di sensore TPMS. A scopo di sicurezza, usare parti di ricambio fornite da un'officina professionale. Kia consiglia di rivolgersi a un concessionario/centro di assistenza partner autorizzato Kia.

nario/centro di assistenza partner autorizzato Kia.

- Se si utilizzano le comuni ruote in commercio, utilizzare un sensore TPMS approvato da un concessionario Kia autorizzato.

Se il veicolo non è equipaggiato con un sensore TPMS o il sensore TPMS non funziona correttamente, potrebbe non superare la revisione periodica eseguita nel rispettivo paese.

- Tutti i veicoli venduti sul mercato in EUROPA durante il periodo indicato sotto devono essere equipaggiati con TPMS.
- Nuovo modello veicolo: 1 Nov. 2012 ~
- Modello attuale del veicolo: 1 Nov. 2014~(Sulla base delle immatricolazioni)

ATTENZIONE

Si consiglia di utilizzare un sigillante approvato da Kia se il veicolo è equipaggiato con un sistema di monitoraggio della pressione degli pneumatici. Il sigillante liquido può danneggiare i sensori della pressione degli pneumatici.

Foratura di un pneumatico (con ruota di scorta)

Cric e attrezzi

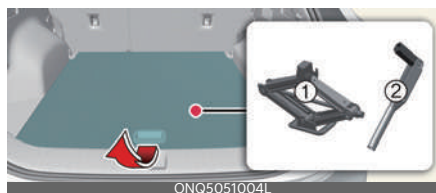

1 Cric

2 Chiave per dadi ruote

Rimozione e ritiro della ruota di scorta

Funzionamento

1. Rimuovere il coperchio del vano bagagli.



2. Girare in senso antiorario il dado ad alette che mantiene fermo lo pneumatico. Se risulta difficile allentare il bullone di ancoraggio alettato a mano, utilizzare l'apposita chiave per dado ruota.

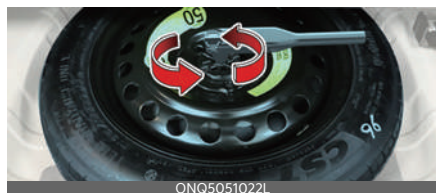

3. Per riporre lo pneumatico procedere in ordine inverso rispetto alla rimozione. Per evitare che la ruota di

scorta e gli attrezzi "sbattano" a veicolo in marcia, riporli in modo appropriato.

⚠ AVVERTENZA

- Usare prudenza in quanto la distanza minima da terra diminuisce quando si ripone la ruota originale sul fondo del veicolo dopo la sostituzione con una ruota di scorta. In particolare, guidare a meno di 30 km/h (18 mph) sui dossi artificiali e in salita, in discesa o su strada irregolare.
- Non cercare mai di effettuare riparazioni nelle corsie di una strada cittadina o ad alta percorrenza.
- Prima di apprestarsi a sostituire lo pneumatico portare il veicolo sulla banchina al bordo della carreggiata. Il cric deve essere usato su un fondo solido e in piano. Se non è possibile trovare una superficie in piano e stabile al bordo della carreggiata, contattare un servizio di soccorso stradale per far rimorchiare il veicolo.
- Assicurarsi di posizionare il cric nei punti corretti sul lato anteriore e posteriore della vettura; non utilizzare mai i paraurti o altre parti del veicolo come supporto per il cric.
- Il veicolo potrebbe rotolare via dal cric causando lesioni gravi o mortali.
- Non posizionarsi sotto un veicolo sorretto da un cric.
- Non avviare o far funzionare il motore quando il veicolo è sorretto dal cric.
- Non permettere a nessuno di rimanere nel veicolo mentre è sorretto dal cric.
- Sincerarsi che gli eventuali bambini a bordo siano portati in un luogo sicuro lontano dalla strada e dal veicolo che deve essere sollevato con il cric.

Cosa fare in situazioni di emergenza

- Allineare correttamente il fermo con il centro della ruota di scorta onde evitare che quest'ultima "sbatta". In caso contrario, la ruota di scorta potrebbe cadere dal proprio supporto e causare incidenti.

Sostituzione ruote

Funzionamento

1. Fermare il veicolo in un luogo sicuro e in piano, lontano dal traffico.



2. Accendere i lampeggiatori di emergenza.
3. Impostare il freno di stazionamento.
4. Cambiare la marcia su P e spegnere il veicolo.
5. Estrarre dal veicolo il cric, la chiave per i dadi ruota e la ruota di scorta.
6. Bloccare la ruota anteriore e posteriore diagonalmente opposte alla posizione del cric.



7. Allentare i dadi ad alette della ruota in senso antiorario, di un giro ciascuno. Non rimuovere i dadi ad alette della ruota fino a quando lo pneumatico è stato sollevato dal suolo.

Foratura di un pneumatico (con ruota di scorta)



8. Posizionare il cric nelle posizioni designate per il cric anteriore (1) o posteriore (2).

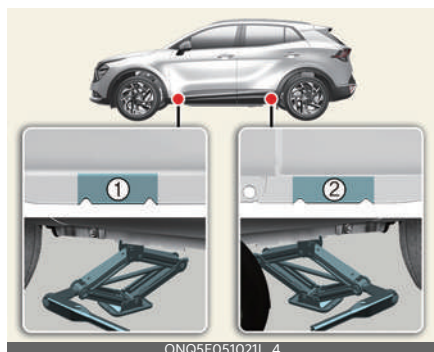

9. Inserire la chiave per i dadi ruota nel cric e ruotarla in senso orario. Sollevare il veicolo fino a quando lo pneumatico è a distanza dal suolo. Prima di rimuovere i dadi ad alette della ruota, accertarsi che il veicolo sia stabile.



10. Allentare i dadi ed estrarli a mano.
11. Estrarre la ruota dai perni e posizionala in orizzontale affinché non rotoli via.
12. Prendere la ruota di scorta, allineare i fori con i perni e farvi scorrere sopra la ruota. Picchiettare delicatamente la ruota e allineare il foro superiore della

ruota con il perno superiore. Far oscillare la ruota in avanti e indietro finché non scorre sugli altri perni.

13. Appoggiarla ai perni, inserire i dadi e serrarli a mano. Scuotere lo pneumatico per assicurarsi che sia completamente in sede.
14. Riportare il veicolo a terra ruotando la chiave per i dadi in senso antiorario.
15. Posizionare la chiave per i dadi ruota e stringere i dadi. Accertarsi che il tubo sia inserito completamente sul dado. Serrare a uno a uno tutti i dadi della ruota a fondo. Ricontrollare che ogni dado sia serrato.



Dopo aver sostituito gli pneumatici, far controllare il veicolo in un'officina professionale o in un altro punto di assistenza qualificato. Kia consiglia di chiamare un concessionario/centro di assistenza partner autorizzato Kia.

⚠ AVVERTENZA

- Per impedire lo spostamento del veicolo durante la sostituzione dello pneumatico, inserire sempre a fondo il freno di stazionamento e bloccare la ruota diagonalmente opposta alla ruota da sostituire.
- Noi consigliamo di porre dei cunei alle ruote e di impedire che chiunque resti a bordo del veicolo che deve essere sollevato.
- Per ridurre il pericolo di lesioni, accertarsi di utilizzare solo il cric fornito con il veicolo nella posizione corretta; non

sorreggere il veicolo con il cric in nessun altro punto.

- Le ruote potrebbero avere bordi taglienti. Maneggiarle con cautela per evitare possibili lesioni. Prima di posizionare la ruota accertarsi che non vi sia nulla sulla stessa o sul mozzo (fango, catrame, ghiaia ecc.) che impedisca un contatto perfetto tra i componenti. In caso contrario, rimuovere i corpi estranei. Se la ruota non aderisce perfettamente al mozzo, i dadi potrebbero staccarsi provocando la perdita della ruota. Lo sganciamento della ruota potrebbe a propria volta provocare una perdita di controllo del veicolo, con conseguenze da gravi a letali.

Coppia di serraggio dadi dell'aletta della ruota

- 11~13 kgf·m (79~94 lbf·ft)

* INFORMAZIONI

Se la pressione è inferiore al valore raccomandato, procedere lentamente fino alla stazione di servizio più vicina e far gonfiare gli pneumatici alla pressione corretta. Se la pressione è troppo alta, regolarla fino al valore corretto.

⚠ ATTENZIONE

I perni e i dadi del veicolo hanno filettature metriche. Durante la sostituzione di una ruota prestare attenzione a rimontare gli stessi dadi precedentemente rimossi, o nel caso vengano sostituiti, accertarsi di utilizzare dadi con le stesse filettature metriche e configurazioni di smusso. L'installazione di un dado senza filettatura metrica su un perno con filettatura metrica non consente il fissaggio

corretto della ruota al mozzo e danneggia il perno imponendone la sostituzione.

Si noti che nella maggior parte dei casi i dadi non hanno filettature metriche. Procedere con la massima cautela nel controllare il modello di filettatura prima di installare dadi o ruote di ricambio. In caso di dubbi, consultare un'officina professionale. Kia consiglia di recarsi presso un concessionario/centro di assistenza partner autorizzato Kia.

AVVERTENZA

- I danni ai perni possono comprometterne la capacità di trattenere la ruota, con conseguente perdita della ruota in caso di collisione che potrebbe causare gravi lesioni.
- Dopo l'installazione della ruota di scorta, controllare la pressione di gonfiaggio il prima possibile. Se necessario, adeguarla alla pressione specificata. Consultare "Pneumatici e ruote" a pagina 9-6.

Importante: utilizzo del ruotino

Lo pneumatico è più piccolo di uno pneumatico standard ed è concepito solo per l'utilizzo temporaneo.

Precauzioni

- Non superare la velocità di 80 km/h (50 mph).
- Mantenere una velocità adeguata per evitare pericoli.
- Un uso continuo su strada potrebbe causare il guasto del pneumatico, la perdita di controllo del veicolo e possibili lesioni personali.

- Non superare il limite massimo di peso del veicolo o la capacità di carico ammessa.
- Evitare di passare sopra ostacoli.
- Non portare il veicolo in un autolavaggio automatico.
- Non usare le catene per pneumatici sul ruotino di scorta.
- Non montarlo sull'assale anteriore se il veicolo deve procedere su fondi innevati o ghiacciati.
- Non utilizzare nessun altro veicolo.
- Ispezionare il ruotino di scorta periodicamente e sostituirlo se usurato con uno con dimensioni e disegno uguali.
- Lo pneumatico del ruotino di scorta non deve essere utilizzato su altre ruote, né è possibile utilizzare pneumatici standard, pneumatici da neve, coperture e cerchi decorativi sul ruotino di scorta.
- Non usare più di un ruotino di scorta per volta.
- Non trainare un rimorchio con il ruotino di scorta montato.

AVVERTENZA

Il ruotino di scorta è destinato unicamente all'utilizzo in caso di emergenza. Non utilizzare il veicolo con il ruotino a velocità superiori a 80 km/h (50 mph). Per evitare danni al ruotino e possibili conseguenze da gravi a fatali, riparare la ruota originale o sostituirla il prima possibile.

 **ATTENZIONE**

- È necessario guidare con cautela quando si utilizza il ruotino. Alla prima occasione, il ruotino deve essere sostituito con una ruota di dimensioni standard.
 - Non è consigliabile guidare il veicolo con più di un ruotino installato.
 - Dopo l'installazione del ruotino, controllare la pressione di gonfiaggio. Se necessario, adeguarla alla pressione specificata.
-

Etichetta cric

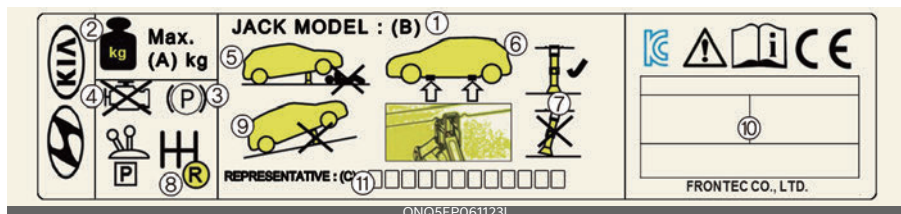

* Nella realtà, l'etichetta del cric presente sul veicolo può differire da quella indicata in figura. Per specifiche più dettagliate, fare riferimento all'etichetta apposta sul cric.

- 1 Nome modello
- 2 Carico massimo consentito
- 3 Quando si usa il cric, inserire il freno di stazionamento.
- 4 Quando si usa il cric, arrestare il motore.
- 5 Non posizionarsi sotto un veicolo sorretto da un cric.
- 6 Posizioni definite sotto il telaio
- 7 Quando si supporta il veicolo, la piastra base del cric deve essere verticale sotto il punto di sollevamento.
- 8 Spostare il cambio in posizione P (Parcheggio) sui veicoli.
Se dotato di trasmissione manuale, spostare la posizione del cambio nella posizione R (Retromarcia) sui veicoli.
- 9 Il cric deve essere usato su un fondo solido e in piano.
- 10 Produttore del cric
- 11 Azienda rappresentativa e indirizzo

Dichiarazione di conformità CE per il cric

CE

EC Declaration of Conformity
according to EC Machinery Directive 2006/42/EC

We, **SAMKI IND. CO., LTD.**
175, Techno saneop-ro 29beon-gil, Nam-Gu, Ulsan, Korea 44776
declare under our sole responsibility that the product

Product : Jack Assembly
Brand Name : Pantograph Type
Type Designation(s) : Jack Assembly-600kg, Jack Assembly-700kg
Jack Assembly-800kg, Jack Assembly-1000kg
Jack Assembly-1200kg, Jack Assembly-1500kg
Serial No. : N/A (prototype)
Year fo Manufacture : 2020

to which this declaration relates is in conformity with the following standard(s) or other normative document(s),

EN ISO12100 (2010)	Safety of machinery - General principles for design - Risk assessment and risk reduction
EN 1494/A1 (2008)	Mobile or movable jacks and associated lifting equipment

following the provisions of Directive(s),
2006/42/EC Directive on the approximation of the laws of Member States relating to machinery (OJ L157 Jun. 9, 2006)

Ulsan, Korea / 09.03.2020 Byong Suk Choi President 

(Place and date of issue)/(name and signature or equivalent making of authorized person)

* T.C.F. Compiling Location
- Address: PRIBORSKA 280, 739 42 FRYDEK MESTEK, CHLEBOVICE, CZECH REPUBLIC
- Team: Purchase team
- Company name: HANWHA

OMQ4N060044L

Se si ha un pneumatico a terra (con kit di riparazione pneumatico)

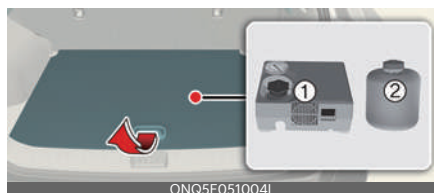

1 Compressore

2 Bomboletta del mastice

Il kit di riparazione pneumatici non è concepito e pensato come metodo di riparazione permanente e deve essere usato su un solo pneumatico.

Il sistema con compressore e mastice consente di riparare la maggior parte delle forature di uno pneumatico, causate da chiodi od oggetti simili, e di rigonfiare lo pneumatico. Tuttavia, forature più grandi o danni ai fianchi non possono essere sigillati completamente. Una volta che ci si è assicurati che lo pneumatico è stato riparato a dovere, si può proseguire con cautela la guida (fino a percorrere 200 km (124 miglia)) senza mai superare la velocità massima di 80 km/h (50 mph), in modo da raggiungere una stazione di servizio o un gommista per far sostituire lo pneumatico.

Evitare brusche sterzate o altre manovre se il veicolo trasporta carichi pesanti o se traina un rimorchio.

Consultare "Utilizzo sicuro del kit di riparazione pneumatico" a pagina 7-26.

⚠ AVVERTENZA

- Non usare il kit di riparazione pneumatico per riparare forature nelle pareti dello pneumatico. Ciò potrebbe causare un incidente dovuto ad un guasto allo pneumatico.
- Far riparare lo pneumatico nel più breve tempo possibile. Lo pneumatico potrebbe perdere pressione in qualunque momento dopo che è stato gonfiato con il kit di riparazione pneumatico.
- Non usare il kit di riparazione pneumatico se lo pneumatico risulta seriamente danneggiato perché usato anche se a terra o sgonfio. Solo le forature localizzate nella regione del battistrada dello pneumatico sono riparabili usando il kit di riparazione pneumatico.
- Non usare il mastice per pneumatici dopo che è scaduto (cioè dopo la data di scadenza indicata sul contenitore del mastice). Ciò potrebbe aumentare il rischio di rottura dello pneumatico.
- Tenere il sigillante fuori dalla portata dei bambini, evitare il contatto del sigillante con gli occhi e non ingerire il sigillante.

⚠ ATTENZIONE

Quando due o più pneumatici sono a terra, non usare il kit di riparazione pneumatico poiché il mastice contenuto nel kit di riparazione pneumatico stesso può essere usato per un solo pneumatico.



Per ruote da 19 pollici, estrarre lo strumento di rimozione nel kit per la movimentazione dei pneumatici. Inserire lo strumento nel foro ed estrarre il copri-ruota.

Componenti del kit di riparazione pneumatico

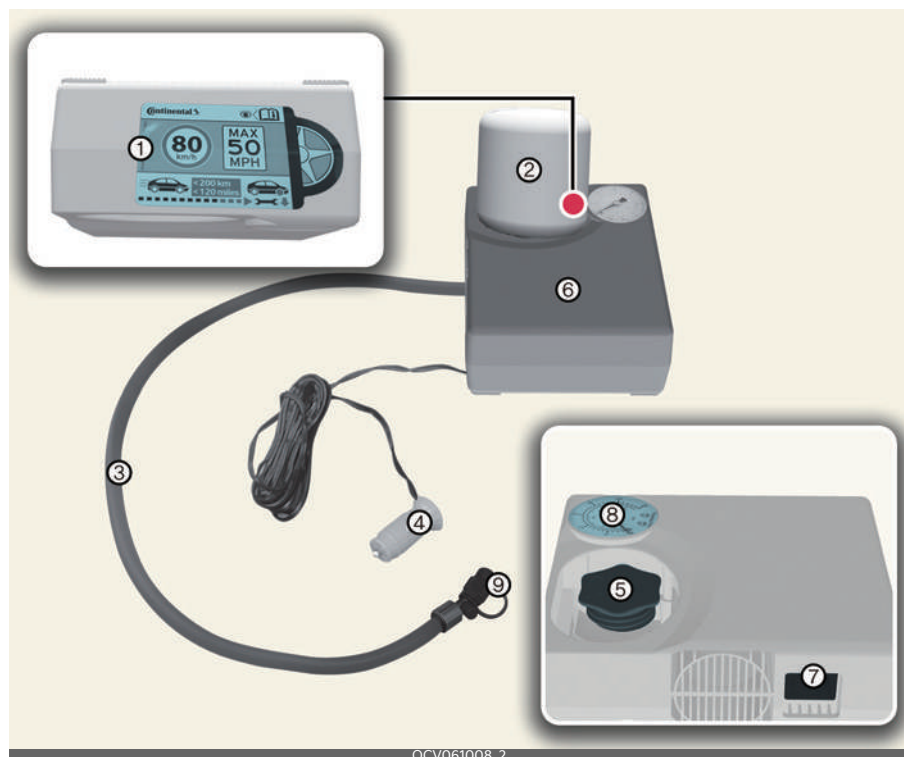

OCV061008_2

* Connettori, cavo e tubo flessibile di collegamento sono situati nell'alloggiamento compressore.

* Seguire scrupolosamente la sequenza specificata onde evitare il rischio che il mastice possa fuoriuscire data l'alta pressione.

- 1 Etichetta limite di velocità
- 2 Bomboletta del mastice
- 3 Tubo di riempimento della bomboletta del mastice
- 4 Connettore della presa di corrente
- 5 Supporto per la bomboletta del mastice
- 6 Compressore
- 7 Interruttore ON/OFF
- 8 Manometro della pressione di gonfiaggio del pneumatico
- 9 Valvola della pressione di gonfiaggio del pneumatico

Utilizzo del kit di riparazione pneumatico

Funzionamento

- Agitare la bomboletta del mastice.



- Rimuovere il tappo della bomboletta del mastice e il tappo del supporto della bomboletta del mastice e avvitare la bomboletta del mastice sul supporto della bomboletta del mastice.



- Assicurarsi che la valvola del compressore sul tubo di riempimento sia bloccata.



- Svitare il tappo della valvola e avvitare il tubo di riempimento sulla valvola del pneumatico.

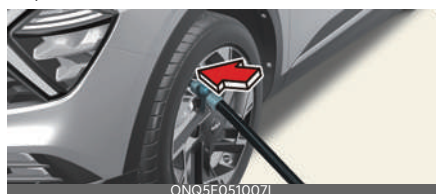

- Assicurarsi che il compressore sia spento.
- Connettere il connettore della presa di corrente.



- Avviare il veicolo.
- Accendere il compressore e lasciarlo girare per circa 5~7 minuti per riempire il sigillante fino alla pressione corretta.
- Spegner il compressore.
- Staccare il tubo di riempimento dalla valvola del pneumatico.

Distribuzione del mastice



Funzionamento

- Percorrere immediatamente circa 7~10 km (4~6 miglia o circa 10 minuti), in modo che il mastice si distribuisca uniformemente nello pneumatico.

⚠ AVVERTENZA

- Non lasciare il veicolo in moto in un'area scarsamente ventilata per un periodo di tempo prolungati. Si potrebbe rimanere intossicati o soffocati dal monossido di carbonio.
- Se la pressione dei pneumatici è inferiore a 26 psi (180 kPa), non guidare il

veicolo. Il pneumatico può causare incidenti.

ATTENZIONE

- Fissare saldamente il tubo flessibile di riempimento alla valvola. Altrimenti, il mastice potrebbe fluire all'indietro, intasando il tubo flessibile di riempimento.
- Non superare la velocità di 80 km/h (50 mph). Se possibile, non scendere ad una velocità inferiore a 20 km/h (12 mph). Se durante la guida si avvertono vibrazioni, disturbi o rumori anormali, ridurre la velocità e procedere con prudenza fino a raggiungere un posto sicuro dove poter accostare. Richiedere l'intervento di un servizio di assistenza stradale o di traino. Quando si utilizza il kit di riparazione pneumatico la ruota potrebbe venire contaminata con il sigillante. Pertanto, rimuovere la ruota rovinata dal sigillante e far ispezionare il veicolo da un'officina professionale. Kia consiglia di rivolgersi a un concessionario/centro di assistenza partner autorizzato Kia.

Controllo pressione di gonfiamento pneumatico

Funzionamento

- Dopo aver percorso circa 7~10 km (4~6 miglia o circa 10 minuti), fermare il veicolo in un luogo sicuro e in piano.
- Collegare il tubo di riempimento direttamente alla valvola del pneumatico.



- Connettere il connettore della presa di corrente.
- Regolare la pressione di gonfiaggio degli pneumatici al valore specificato.
 - Per aumentare la pressione di gonfiaggio, accendere il compressore. Per controllare la pressione di gonfiamento attuale, spegnere per un attimo il compressore.
 - Per ridurre la pressione di gonfiaggio, ruotare la valvola sul compressore.

AVVERTENZA

- Non tenere in funzione il compressore per più di 10 minuti, onde evitare che si surriscaldi e possa danneggiarsi.
- La pressione di gonfiaggio degli pneumatici deve essere impostata sulla pressione appropriata (Fare riferimento alla sezione "Pneumatici e ruote" a pagina 9-6). In caso contrario non proseguire la marcia. Richiedere l'intervento di un servizio di assistenza stradale o di traino.

ATTENZIONE

- Se la pressione di gonfiaggio non viene mantenuta, condurre il veicolo una seconda volta, fare riferimento a "Distribuzione del mastice" a pagina 7-24. Ripetere quindi i passi da 1 a 4.
- L'IMS può non sortire alcun risultato se il danno del pneumatico è superiore a 4 mm circa (0,16 pollici).

- Si consiglia di contattare un'officina professionale se il pneumatico non può essere reso idoneo alla circolazione con il kit di riparazione pneumatico.

* NOTA

Quando si reinstalla il pneumatico e la ruota riparati o sostituiti sul veicolo, serrare il dado del capocorda ruota a 11~13 kgf-m (79~94 lbf-ft).

Utilizzo sicuro del kit di riparazione pneumatico

- Fermare il veicolo in un luogo sicuro e in piano, lontano dal traffico.
- Impostare il freno di stazionamento.
- Usare il kit di riparazione pneumatico solo per riparare/gonfiare pneumatici da veicoli per trasporto passeggeri.
- Non rimuovere alcun oggetto estraneo dallo pneumatico.
- Prima di usare il kit di riparazione dello pneumatico, leggere l'avvertenza stampata sulla bomboletta del mastice.
- Far procedere il veicolo. Il funzionamento del kit di riparazione dello pneumatico potrebbe scaricare la batteria.
- Non lasciare mai incustodito il kit di riparazione pneumatico mentre lo si usa.
- Non lasciare in funzione il compressore per più di 10 minuti circa per volta o potrebbe surriscaldarsi.
- Non usare il kit di riparazione pneumatico se la temperatura ambiente è inferiore a -30 °C (-22 °F).
- Se sono danneggiati pneumatico e ruota, non usare il kit di riparazione pneumatico.

Dati tecnici

- Tensione sistema: CC 12 V
- Tensione operativa: CC 12 V
- Amperaggio: massimo 15 A
- Temperature adatte: da -30 a 70 °C (da -22 a 158 °F)
- Pressione operativa max.: 7 bar (101 psi)
- Dimensioni
 - Compressore: 150 x 130 x 60 mm (5,9 x 5,1 x 2,4 pollici)
 - Bomboletta del mastice: 115,3 x 87,3 ø mm (4,5 x 3,4 ø pollici)
 - Peso del compressore: 620 g (1,36 lbs.)
 - Volume del mastice: 400 ml (24,4 cu. in)

* Il mastice e le parti di ricambio si possono trovare presso un concessionario o un gommista autorizzati. Le bombolette vuote si possono smaltire insieme ai rifiuti domestici. Il residuo di mastice allo stato liquido va smaltito a cura del concessionario o del gommista secondo le norme di legge a livello locale in merito allo smaltimento dei rifiuti.

Traino

Servizio di traino

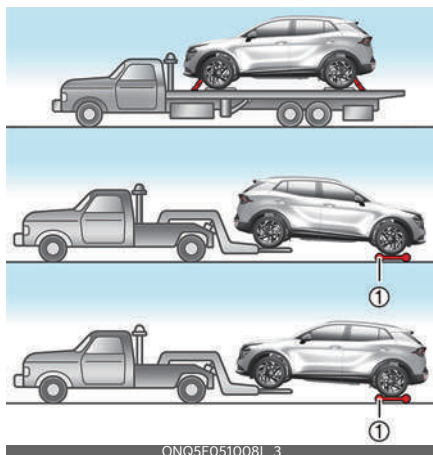

1 Carrello a ruote

- Per evitare di danneggiare il veicolo è necessario che vengano seguite correttamente le procedure di sollevamento e traino. Si consiglia l'uso di un carrello a ruote (1) o carro attrezzo con pianale.
- Per un veicolo 2WD è accettabile un traino con le ruote posteriori appoggiate a terra (senza un carrello) e le ruote anteriori staccate da terra.

* INFORMAZIONI

Se occorre trainare il veicolo in caso di emergenza, si raccomanda di rivolgersi a un concessionario autorizzato Kia o a un servizio di soccorso stradale.

⚠ ATTENZIONE

Un veicolo AWD non deve mai essere trainato con le ruote appoggiate a terra. Ciò potrebbe causare seri danni al cambio o al sistema AWD.

Rimorchio di un veicolo a trazione integrale

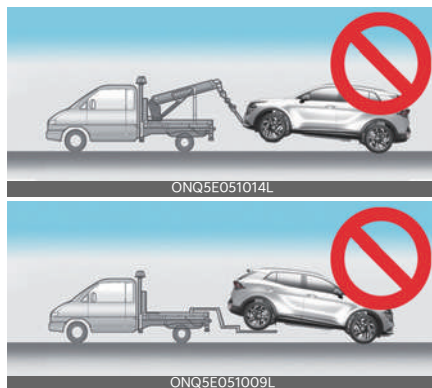

Funzionamento

1. Aprire il portellone e rimuovere il gancio di traino dalla cassetta attrezzi.
2. Trainare il veicolo con un sollevatore a ruote e carrelli o attrezzature a pianale con tutte le ruote alzate da terra.

⚠ ATTENZIONE

- Non trainare il veicolo contromano con le ruote anteriori appoggiate a terra perché ciò potrebbe causare danni al veicolo.
- Non utilizzare corde da traino. Usare un mezzo con sollevatore ruote o un mezzo dotato di pianale.

Rimorchio senza un il carrello per ruota

Funzionamento

1. Impostare il veicolo su ACC (Accessori).
2. Spostare il cambio su N (Folle).
3. Rilasciare il freno di stazionamento.

⚠ ATTENZIONE

Il mancato spostamento del cambio su N (Folle) può causare danni interni alla trasmissione.

Traino di emergenza

Anteriore



Posteriore

**Funzionamento**

1. Togliere il coperchio del foro premendo la parte bassa del medesimo sul paraurti anteriore.
2. Installare il gancio di traino ruotandolo in senso orario nel foro fino fissarlo del tutto.
3. Rimuovere il gancio traino e installare il coperchio dopo l'uso.

*** INFORMAZIONI**

Il traino di questo tipo può essere eseguito solo su strade pavimentate, su brevi distanze e a bassa velocità. Inoltre le ruote, gli assi, il propulsore, lo sterzo ed i freni devono essere in buone condizioni

- Se occorre trainare il veicolo, si raccomanda di rivolgersi ad un concessionario autorizzato Kia o ad un servizio di soccorso stradale. Se il servizio di traino non è disponibile e ci si trova in emergenza, il veicolo può essere temporaneamente trainato usando un cavo o una catena fissati al gancio di traino di emergenza situato sotto il davanti (o il retro) del veicolo. Prestare estrema cautela quando si traina il veicolo. Un conducente deve rimanere nel veicolo per manovrare e agire sui freni.

nario autorizzato Kia o ad un servizio di soccorso stradale. Se il servizio di traino non è disponibile e ci si trova in emergenza, il veicolo può essere temporaneamente trainato usando un cavo o una catena fissati al gancio di traino di emergenza situato sotto il davanti (o il retro) del veicolo. Prestare estrema cautela quando si traina il veicolo. Un conducente deve rimanere nel veicolo per manovrare e agire sui freni.

- Non utilizzare i ganci di traino quando le ruote sono impantanate nel fango, nella sabbia o in altre situazioni nelle quali il veicolo non può liberarsi da solo.
- Evitare di trainare un veicolo più pesante del mezzo utilizzato per il traino.
- I conducenti dei due veicoli devono comunicare tra loro frequentemente.
- Prima di effettuare un traino d'emergenza, controllare che il gancio non sia rotto o danneggiato.
- Agganciare saldamente il cavo o la catena al gancio di traino.
- Non stratonare il gancio. Applicare una forza costante e omogenea.
- Per non danneggiare il gancio, non applicare la forza di trazione trasversalmente. Tirare sempre longitudinalmente.
- Spostare il cambio su N (Folle).
- Rilasciare il freno di stazionamento.
- Il veicolo deve essere trainato a una velocità di 25 km/h (15 mph) o inferiore entro la distanza di 20 km (12 miglia) (per veicoli con cambio manuale).
- Per evitare gravi danni al cambio automatico e al cambio a doppia frizione, limitare la velocità del veicolo a

15 km/h (10 mph) e guidare per meno di 1,5 km (1 miglio) durante il traino. (Per veicoli con cambio automatico e cambio a doppia frizione)

- Premere il pedale del freno con più forza del normale dato che le prestazioni dei freni risulteranno ridotte.
- Poiché il servosterzo risulterà inattivo, sarà necessario esercitare uno sforzo maggiore sul volante.
- Se si procede in discesa, i freni potrebbero surriscaldarsi riducendo le loro prestazioni in frenata. Fermarsi spesso e lasciar raffreddare i freni.
- Il conducente dovrà essere nel veicolo per le operazioni di guida e frenata durante la fase di traino e a bordo non dovranno esservi altri passeggeri.

AVVERTENZA

Prestare estrema cautela quando si traina il veicolo.

- Evitare partenze brusche o manovre errate che possono sollecitare notevolmente i ganci di traino d'emergenza, il cavo o la catena. Il gancio e il cavo o la catena di traino si possono rompere, con seri rischi per l'incolumità personale e del veicolo.
- Se il veicolo in avaria non può essere spostato, non insistere nel tentativo di traino. Per la necessaria assistenza si consiglia di rivolgersi a un concessionario autorizzato Kia o a un servizio di soccorso stradale.
- Trainare tenendo il cavo il più longitudinale possibile rispetto al veicolo.
- Rimanere a distanza di sicurezza dal veicolo durante il traino.

ATTENZIONE

- Fissare una fune di traino al gancio.
- L'utilizzo di un punto di traino diverso dai ganci può causare danni alla vettura.
- Usare solamente cavi o catene appositamente destinate al traino di veicoli. Agganciare saldamente il cavo o la catena al gancio di traino.
- Accelerare o decelerare il veicolo in modo lento e graduale, mantenendo in tensione la fune o la catena di traino quando si parte o durante la marcia, altrimenti si possono danneggiare i ganci traino e il veicolo.
- Il traino della vettura con tutte le quattro le ruote a terra può avvenire soltanto dal lato anteriore. Assicurarsi che il cambio sia in folle. Una persona deve rimanere a bordo del veicolo trainato per sterzare ed azionare i freni.
- Prima d'iniziare il traino, controllare sotto il veicolo per perdite di fluido del cambio automatico/della trasmissione a doppia frizione. Se ci sono perdite di fluido del cambio automatico/della trasmissione a doppia frizione, si deve usare un mezzo dotato di pianale o un carrello di traino.

Dotazioni di emergenza (se in dotazione)

Il veicolo è dotato di alcuni dispositivi di emergenza che permettono di intervenire in situazioni critiche.

Estintore

Se si sviluppa un incendio e si è in grado di utilizzare un estintore, seguire con attenzione la procedura sotto riportata.

1. Tirare il perno nella parte superiore dell'estintore.
2. Puntare l'ugello in direzione della base del fuoco.
3. Rimanere a una distanza di circa 2,5 m (8 ft.) dal fuoco e premere la leva per scaricare l'estintore. Rilasciando la maniglia, si interrompe la scarica.
4. Far oscillare l'ugello direzionandolo verso la base del fuoco. Osservare con attenzione l'incendio dopo averlo domato, perché potrebbe reinnescarsi.

Kit di pronto soccorso

Il kit è dotato di forbici, bende, nastro adesivo, ecc.

Triangolo catarifrangente

Posizionare il triangolo catarifrangente in strada per avvisare i veicoli in avvicinamento.

Manometro per pneumatici

Per controllare la pressione degli pneumatici procedere come descritto di seguito;

1. Svitare il cappuccio della valvola.
2. Premere e tenere il manometro rivolto verso la valvola.
3. Una spinta decisa senza perdita attiva il manometro.
 - Controllare il livello di pressione leggendo l'indicazione sul manometro.
4. Regolare la pressione degli pneumatici sulla pressione specificata.
5. Rimontare il cappuccio della valvola.

Sistema eCall paneuropeo (se in dotazione)

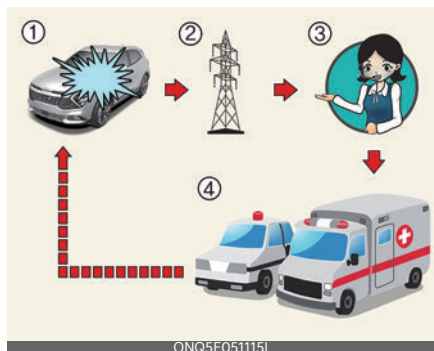

- 1 Incidente stradale
- 2 Rete wireless
- 3 Public Safety Answering Point (PSAP)
- 4 Soccorso

Il veicolo è dotato di un dispositivo^{*1} collegato al sistema eCall paneuropeo per effettuare chiamate di emergenza alle squadre di intervento. Il sistema eCall paneuropeo è un servizio di chiamata d'emergenza automatico effettuato in caso di incidente stradale o altri^{*2} incidenti sulle strade d'Europa. (solo nei paesi con regolamentazione su questo sistema)

Il sistema permette di contattare un funzionario del servizio di vigilanza unico in caso di incidenti sulle strade d'Europa. (solo nei paesi con regolamenti su questo sistema.)

* 1. Come illustrato nel Manuale del proprietario, c'è un sistema eCall paneuropeo installato nell'auto che è responsabile della connessione con il sistema eCall paneuropeo.

* 2. Per "altri incidenti" si intendono tutti gli incidenti sulle strade d'Europa (solo nei paesi con regolamentazione su questo sistema) che hanno causato

feriti e/o la necessità di fornire assistenza. In caso di incidente, è necessario fermare il veicolo e premere il pulsante SOS. Quando si effettua una chiamata, il sistema raccoglie informazioni sull'auto da cui viene effettuata la chiamata, dopo di che collega l'auto con un ufficiale del Public Safety Answering Point (PSAP) per consentire la segnalazione del motivo della chiamata di emergenza.

Descrizione del sistema di bordo eCall

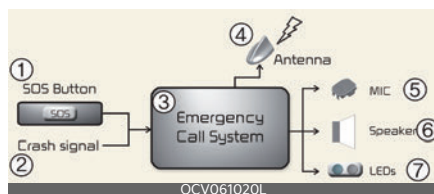

- 1 Pulsante SOS
- 2 Segnale di arresto anomalo
- 3 Sistema di chiamata d'emergenza
- 4 Antenna
- 5 MIC
- 6 Altoparlante
- 7 LED

Panoramica del sistema di bordo eCall basato sul 112, del suo funzionamento e della sua funzionalità: si rimanda a questa sezione. Il servizio eCall basato sul 112 è un servizio pubblico generalmente disponibile ed è accessibile gratuitamente.

Il sistema di bordo eCall basato sul 112 è attivato di default. Si attiva automaticamente per mezzo di sensori a bordo in caso di incidente grave.

Si attiva automaticamente anche se il veicolo è dotato di un sistema TPS che non funziona in caso di incidente grave.

Il sistema di bordo eCall basato sul 112 può essere attivato anche manualmente, se necessario. Istruzioni per l'attivazione manuale del sistema: si rimanda a questa sezione.

In caso di un guasto critico del sistema che disabilitasse il sistema di bordo eCall basato sul 112, agli occupanti del veicolo verrà dato il seguente avviso: Si rimanda a questa sezione.

Informazioni sul trattamento dei dati

Qualsiasi trattamento di dati personali attraverso il sistema di bordo eCall basato sul 112 deve essere conforme alle norme sulla protezione dei dati personali previste dalle direttive 95/46/CE (1) e 2002/58/CE (2) del Parlamento europeo e del Consiglio e, in particolare, deve essere basato sulla necessità di proteggere gli interessi vitali delle persone in conformità all'articolo 7, lettera (d), della direttiva 95/46/EC (3).

Il trattamento di tali dati è strettamente limitato allo scopo di gestire l'emergenza eCall al numero unico europeo di emergenza 112.

Tipi di dati e relativi destinatari

Il sistema di bordo eCall basato sul 112 può raccogliere ed elaborare solo i seguenti dati:

- Numero d'identificazione veicolo
- Tipo di veicolo (veicolo passeggeri o veicolo commerciale leggero)
- Tipo di propulsione del veicolo (benzina/diesel/CNG/GPL/elettrico/idrogeno)
- Posizioni e direzione di marcia recenti del veicolo
- File di registro dell'attivazione automatica del sistema e dei relativi dati e ora

- Eventuali dati supplementari (se del caso): Non applicabile

I destinatari dei dati trattati dal sistema di bordo eCall basato sul 112 sono i punti di risposta di pubblica sicurezza designati dalle rispettive autorità pubbliche del paese in cui si trovano, per ricevere e gestire le chiamate eCall al numero di emergenza unico europeo 112. Ulteriori informazioni (se del caso): Non applicabile

1. Direttiva 95/46/CE del Parlamento europeo e del Consiglio, del 24 ottobre 1995, relativa alla tutela delle persone fisiche con riguardo al trattamento dei dati personali, nonché alla libera circolazione di tali dati (GU L 281 del 23.11.1995, pag. 31).
2. Direttiva 2002/58/CE del Parlamento europeo e del Consiglio, del 12 luglio 2002, relativa al trattamento dei dati personali e alla tutela della vita privata nel settore delle comunicazioni elettroniche (direttiva relativa alla vita privata e alle comunicazioni elettroniche) (GU L 201 del 31.7.2002, pag. 37).
3. La direttiva 95/46/CE è abrogata dal regolamento (UE) 2016/679 del Parlamento europeo e del Consiglio, del 27 aprile 2016, relativo alla tutela delle persone fisiche con riguardo al trattamento dei dati personali, nonché alla libera circolazione di tali dati (regolamento generale sulla protezione dei dati) (GU L 119 del 4.5.2016, pag. 1). Il regolamento si applica a partire dal 25 maggio 2018.

Disposizioni per l'elaborazione dei dati

Il sistema di bordo eCall basato sul 112 è progettato in modo da garantire che i dati contenuti nella memoria di sistema non siano disponibili al di fuori del

sistema prima dell'attivazione di una eCall. Ulteriori osservazioni (se del caso): Non applicabile

Il sistema di bordo eCall basato sul 112 è progettato in modo tale da garantire che non sia rintracciabile e non sia soggetto a tracciamento costante nel suo normale stato di funzionamento. Ulteriori osservazioni (se del caso): Non applicabile

Il sistema di bordo eCall basato sul 112 è progettato in modo tale da garantire la rimozione automatica e continua dei dati nella memoria interna del sistema.

I dati di localizzazione del veicolo vengono costantemente sovrascritti nella memoria interna del sistema, in modo da conservare al massimo solo le tre posizioni più recenti del veicolo per il normale funzionamento del sistema.

Il registro dei dati di attività nel sistema di bordo eCall basato sul 112 è conservato non più a lungo di quanto sia necessario per raggiungere l'obiettivo di gestire l'emergenza eCall e mai oltre 13 ore dal momento in cui viene avviata un'emergenza eCall. Ulteriori osservazioni (se del caso): Non applicabile

Modalità di esercizio dei diritti dell'interessato

L'interessato (il proprietario del veicolo) ha il diritto di accedere ai dati e, se del caso, di chiedere la rettifica, la cancellazione o il blocco dei dati che lo riguardano, il cui trattamento non è conforme alle disposizioni della direttiva 95/46/CE. I terzi ai quali sono stati comunicati i dati devono essere informati di tale rettifica, cancellazione o blocco effettuati in conformità alla presente direttiva, a meno che ciò non risulti impossibile o comporti uno sforzo sproporzionato.

L'interessato ha il diritto di presentare un reclamo all'autorità competente per la

protezione dei dati se ritiene che i propri diritti siano stati violati in seguito al trattamento dei propri dati personali.

Contattare il servizio responsabile della gestione delle richieste di accesso (se del caso): Non applicabile

Sistema eCall paneuropeo



- 1 Microfono
- 2 Pulsante SOS
- 3 LED

Pulsante SOS: L'autista/passeggero effettua una chiamata di emergenza al servizio di vigilanza unico premendo il tasto.

LED: Il LED rosso e verde si illumina per 3 secondi quando il veicolo è impostato su ON. A parte questo, saranno spenti durante il normale funzionamento del veicolo.

Se il sistema presenta dei problemi, il LED rimane rosso.

Segnalazione automatica degli incidenti

1. Funzionamento del sistema in caso di incidente stradale



2. Connessione con il Public Safety Answering Point (PSAP)



OCV061027L

3. Servizi di emergenza



OCV061028L

Il dispositivo eCall paneuropeo effettua automaticamente una chiamata di emergenza al Public Safety Answering Point (PSAP) per richiedere le operazioni di salvataggio appropriate in caso di incidente del veicolo.

Allo scopo di fornire una risposta e un supporto adeguati ai servizi di emergenza, il sistema paneuropeo eCall trasmette automaticamente i dati dell'incidente al Public Safety Answering Point (PSAP) quando viene rilevato un incidente stradale.

In questa situazione, non è possibile riagganciare la chiamata di emergenza premendo il pulsante SOS, e il sistema Pan-European eCall rimane collegato fino a quando il funzionario del servizio di emergenza che ha ricevuto la chiamata non avrà riagganciato la chiamata di emergenza.

In caso di piccoli incidenti stradali il sistema eCall paneuropeo potrebbe non eseguire una chiamata di emergenza. Tuttavia, una chiamata di emergenza può essere avviata manualmente premendo il tasto SOS.

⚠ ATTENZIONE

Il funzionamento del sistema è impossibile in caso di assenza di trasmissione mobile e di segnali GPS e Galileo.

Segnalazione manuale degli incidenti

1



ONQ5E051118L

2



OCV061027L

3



OCV061028L

Il conducente o il passeggero può effettuare manualmente una chiamata di emergenza al Public Safety Answering Point (PSAP) premendo il pulsante SOS, che lo collegherà con i servizi di emergenza necessari.

Una chiamata ai servizi di emergenza attraverso il sistema eCall paneuropeo può essere annullata premendo nuovamente il tasto SOS solo prima della connessione di chiamata.

Dopo l'attivazione di una chiamata di emergenza in modalità manuale (per ottenere servizi di emergenza e supporto adeguati), il sistema paneuropeo eCall trasmette automaticamente i dati sull'incidente stradale o altro tipo di incidente all'agente del Public Safety Answering Point (PSAP). Questo avviene

durante la chiamata di emergenza iniziata premendo il pulsante SOS.

Se il conducente o il passeggero preme accidentalmente il pulsante SOS, la chiamata può essere annullata premendo di nuovo il pulsante entro 3 secondi. Trascorso questo tempo, non può essere annullata.

In caso di incidente stradale o di altro tipo, l'attivazione di una chiamata di emergenza in modalità manuale richiede quanto segue:

1. Fermare l'auto seguendo le norme del traffico per garantire la propria sicurezza e quella degli altri utenti della strada.
2. Premere il pulsante SOS, che avvia la registrazione del dispositivo attraverso la rete di telefonia mobile e invia una quantità minima di dati sull'auto e la sua posizione raccolti in conformità con i requisiti tecnici del servizio. Dopodiché, si stabilisce un contatto diretto con un funzionario del sistema paneuropeo eCall per stabilire i motivi della chiamata d'emergenza e le relative circostanze.
3. Dopo aver stabilito i motivi della chiamata di emergenza, il funzionario del Public Safety Answering Point (PSAP) invia i servizi di emergenza e completa la chiamata di emergenza.

Se la chiamata d'emergenza non viene effettuata secondo la procedura di cui sopra, la chiamata verrà considerata errata.

AVVERTENZA

- Alimentazione di emergenza del sistema eCall paneuropeo dalla batteria
 - La batteria del sistema eCall paneuropeo fornisce energia elettrica per

1 ora nel caso in cui la fonte di alimentazione principale del veicolo venga disattivata a causa della collisione durante le situazioni di emergenza.

- La batteria del sistema eCall paneuropeo deve essere sostituita ogni 4 anni.

• **Illuminazione del LED in rosso (malfunzionamento del sistema)**

Se il LED rosso si illumina in condizioni di guida normali, ciò può indicare un malfunzionamento del sistema eCall paneuropeo. Far controllare il sistema eCall paneuropeo da un concessionario autorizzato Kia. Altrimenti il corretto funzionamento del dispositivo di sistema eCall paneuropeo, installato nel veicolo, non è garantito. Il proprietario del veicolo si assume la responsabilità per le conseguenze derivanti dall'inosservanza delle condizioni sopra menzionate.

• **Rimozione o modifica arbitraria**

Il sistema eCall paneuropeo chiama i servizi di emergenza per ricevere assistenza. Pertanto, qualsiasi rimozione o modifica arbitraria delle impostazioni del sistema eCall paneuropeo può influire sulla sicurezza di guida. Inoltre, potrebbe anche inviare una chiamata di emergenza errata al Public Safety Answering Point (PSAP). Chiediamo pertanto di non apportare alcuna modifica, personalmente o da parte di terzi, alle impostazioni dell'equipaggiamento del sistema eCall paneuropeo installato sul veicolo.

Sistema eCall UAE (per gli Emirati Arabi Uniti) (se in dotazione)

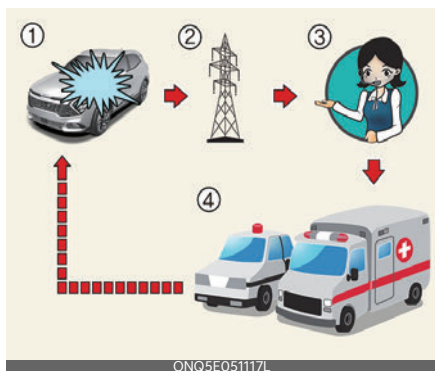

1. Incidente stradale
2. Rete wireless
3. Public Safety Answering Point (PSAP)
4. Soccorso

Il veicolo è dotato di un dispositivo^{*1} collegato al sistema eCall UAE per effettuare chiamate di emergenza alle squadre di intervento. Il sistema eCall UAE è un servizio di chiamata d'emergenza automatico effettuato in caso di incidente stradale o altri^{*2} incidenti su strada del Medio Oriente. (solo nei paesi con regolamentazione su questo sistema)

Il sistema permette di contattare un funzionario del servizio di vigilanza unico in caso di incidenti su strada del Medio Oriente. (solo nei paesi con regolamentazione su questo sistema)

Le condizioni del sistema eCall UAE indicate nel manuale d'uso e nel libretto di garanzia e assistenza, trasmettono i dati al Public Safety Answering Point (PSAP), comprese informazioni quali la posizione del veicolo, il tipo di veicolo, il VIN (numero di identificazione del veicolo).

Una volta che i dati memorizzati nel sistema eCall per gli Emirati Arabi Uniti vengono consegnati al centro di soccorso per assistere il conducente e i passeggeri nelle corrette operazioni di soccorso, saranno cancellati al termine dell'operazione di soccorso.

*1. Per dispositivo eCall per gli Emirati Arabi Uniti nel manuale d'uso si intende un'apparecchiatura, installata nel veicolo, che fornisce il collegamento con il sistema eCall per gli Emirati Arabi Uniti.

*2. Per "altri incidenti" si intendono tutti gli incidenti sulle strade del Medio Oriente (solo nei paesi con regolamentazione su questo sistema) che hanno causato feriti e/o la necessità di fornire assistenza. In caso di registrazione di un eventuale incidente, è necessario arrestare il veicolo, premere il pulsante SOS (la posizione del pulsante è specificata nell'immagine in "Sistema eCall UAE (per gli Emirati Arabi Uniti)" a pagina 7-38. Quando si effettua una chiamata, il sistema raccoglie informazioni sul veicolo (da cui è stata effettuata la chiamata), dopodiché collega l'auto con un funzionario del Public Safety Answering Point (PSAP) per comunicare il motivo della chiamata di emergenza.

Descrizione del sistema di bordo eCall

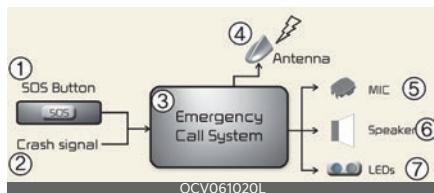

1. Pulsante SOS
2. Segnale di arresto anomalo
3. Sistema di chiamata d'emergenza
4. Antenna

- 5. MIC
- 6. Altoparlante
- 7. LED

Panoramica del sistema di bordo eCall basato sul 999, del suo funzionamento e delle funzionalità: si rimanda a questa sezione. Il servizio eCall basato sul 999 è un servizio pubblico di interesse generale ed è accessibile gratuitamente.

Il sistema di bordo eCall basato sul 999 è attivato di default. Si attiva automaticamente per mezzo di sensori a bordo in caso di incidente grave.

Si attiva automaticamente anche quando il veicolo è dotato di un sistema TPS che non funziona in caso di incidente grave.

Il sistema di bordo eCall basato sul 999 può essere attivato anche manualmente, se necessario. Istruzioni per l'attivazione manuale del sistema: si rimanda a questa sezione.

In caso di un guasto critico del sistema che disabilitasse il sistema di bordo eCall basato sul 999, agli occupanti del veicolo verrà dato il seguente avviso: Si rimanda a questa sezione.

Informazioni sul trattamento dei dati

Qualsiasi trattamento di dati personali attraverso il sistema di bordo eCall basato sul 999 deve essere conforme alle norme sulla protezione dei dati personali previste dalle direttive 95/46/CE (1) e 2002/58/CE (2) del Parlamento europeo e del Consiglio e, in particolare, deve essere basato sulla necessità di proteggere gli interessi vitali delle persone in conformità all'articolo 7, lettera (d), della direttiva 95/46/CE (3).

Il trattamento di tali dati è strettamente limitato allo scopo di gestire l'emergenza eCall al numero unico di emergenza 999.

Tipi di dati e relativi destinatari

Il sistema di bordo eCall basato sul 999 può raccogliere ed elaborare solo i seguenti dati:

- Numero d'identificazione veicolo
- Tipo di veicolo (veicolo passeggeri o veicolo commerciale leggero)
- Tipo di propulsione del veicolo (benzina/diesel/CNG/GPL/elettrico/idrogeno)
- Posizioni e direzione di marcia recenti del veicolo
- File di registro dell'attivazione automatica del sistema e dei relativi data e ora
- Eventuali dati supplementari (se del caso): Non applicabile

I destinatari dei dati trattati dal sistema di bordo eCall basato sul 999 sono i punti di risposta di pubblica sicurezza designati dalle rispettive autorità pubbliche del paese in cui si trovano, per ricevere e gestire le chiamate eCall al numero di emergenza unico 999. Ulteriori informazioni (se del caso): Non applicabile

1. Direttiva 95/46/CE del Parlamento europeo e del Consiglio, del 24 ottobre 1995, relativa alla tutela delle persone fisiche con riguardo al trattamento dei dati personali, nonché alla libera circolazione di tali dati (GU L 281 del 23.11.1995, pag. 31).
2. Direttiva 2002/58/CE del Parlamento europeo e del Consiglio, del 12 luglio 2002, relativa al trattamento dei dati personali e alla tutela della vita privata nel settore delle comunicazioni elettroniche (direttiva relativa alla vita pri-

vata e alle comunicazioni elettroniche) (GU L 201 del 31.7.2002, pag. 37).

3. La direttiva 95/46/CE è abrogata dal regolamento (UE) 2016/679 del Parlamento europeo e del Consiglio, del 27 aprile 2016, relativo alla tutela delle persone fisiche con riguardo al trattamento dei dati personali, nonché alla libera circolazione di tali dati (regolamento generale sulla protezione dei dati) (GU L 119 del 4.5.2016, pag. 1). Il regolamento si applica a partire dal 25 maggio 2018.

Disposizioni per l'elaborazione dei dati

Il sistema di bordo eCall basato sul 999 è progettato in modo da garantire che i dati contenuti nella memoria di sistema non siano disponibili al di fuori del sistema prima dell'attivazione di una eCall. Ulteriori osservazioni (se del caso): Non applicabile

Il sistema di bordo eCall basato sul 999 è progettato in modo tale da garantire che non sia rintracciabile e non sia soggetto a tracciamento costante nel suo normale stato di funzionamento. Ulteriori osservazioni (se del caso): Non applicabile

Il sistema di bordo eCall basato sul 999 è progettato in modo tale da garantire la rimozione automatica e continua dei dati nella memoria interna del sistema.

I dati di localizzazione del veicolo vengono costantemente sovrascritti nella memoria interna del sistema in modo da mantenere sempre il massimo delle ultime tre posizioni aggiornate del veicolo necessarie per il normale funzionamento del sistema.

Il registro dei dati di attività nel sistema di bordo eCall basato sul 999 viene conservato per un tempo non superiore a quello necessario al raggiungimento

dell'obiettivo di gestire l'eCall di emergenza e comunque non oltre 13 ore dal momento in cui è stata avviata una eCall di emergenza. Ulteriori osservazioni (se del caso): Non applicabile

Modalità di esercizio dei diritti dell'interessato

L'interessato (il proprietario del veicolo) ha il diritto di accedere ai dati e, se del caso, di chiedere la rettifica, la cancellazione o il blocco dei dati che lo riguardano, il cui trattamento non è conforme alle disposizioni della direttiva 95/46/CE. I terzi ai quali sono stati comunicati i dati devono essere informati di tale rettifica, cancellazione o blocco effettuati in conformità alla presente direttiva, a meno che ciò non risulti impossibile o comporti uno sforzo sproporzionato.

L'interessato ha il diritto di presentare un reclamo all'autorità competente per la protezione dei dati se ritiene che i propri diritti siano stati violati in seguito al trattamento dei propri dati personali.

Contattare il servizio responsabile della gestione delle richieste di accesso (se del caso): Non applicabile

Sistema eCall UAE (per gli Emirati Arabi Uniti)



Elementi del sistema eCall per gli Emirati Arabi Uniti, installato nell'abitacolo:

1. Microfono
2. Pulsante SOS
3. LED

Tasto SOS: L'autista/passeggero effettua una chiamata di emergenza al servizio di vigilanza unico premendo il tasto.

LED: Il LED verde si illumina per 3 secondi quando il pulsante ENGINE START/STOP (Avvio/Arresto motore) è in posizione ON. Successivamente si spengono al normale funzionamento del sistema.

Segnalazione automatica degli incidenti

1. Funzionamento del sistema in caso di incidente stradale



2. Connessione con il Public Safety Answering Point (PSAP)



3. Servizi di emergenza



Il dispositivo eCall per gli Emirati Arabi Uniti effettua automaticamente una chiamata di emergenza al Public Safety Answering Point (PSAP) per le corrette operazioni di salvataggio in caso di incidente del veicolo.

Per un corretto servizio di emergenza e supporto, il sistema eCall per gli Emirati Arabi Uniti trasmette automaticamente i dati dell'incidente al Centro di Raccolta delle Chiamate di Emergenza (Public Safety Answering Point, PSAP) quando viene rilevato un incidente stradale.

In questo caso, la chiamata d'emergenza non può essere riattaccata premendo il tasto SOS e il sistema eCall per gli Emirati Arabi Uniti resta collegato fino a quando il responsabile del servizio d'emergenza, ricevendo la chiamata, non disconnette la chiamata d'emergenza.

In caso di piccoli incidenti stradali il sistema eCall per gli Emirati Arabi Uniti potrebbe non eseguire una chiamata di emergenza. Tuttavia, una chiamata di emergenza può essere avviata manualmente premendo il tasto SOS.

⚠ ATTENZIONE

Il funzionamento del sistema è impossibile in caso di assenza di trasmissione mobile e di segnali GPS e Galileo.

Segnalazione manuale degli incidenti



3



Il conducente o il passeggero può effettuare manualmente una chiamata di emergenza nel Public Safety Answering Point (PSAP), premendo il pulsante SOS per chiamare i servizi di emergenza necessari.

Una chiamata ai servizi di emergenza attraverso il sistema eCall UAE può essere annullata premendo nuovamente il tasto SOS solo prima della connessione di chiamata.

Dopo l'attivazione della chiamata di emergenza in modalità manuale (per servizi di emergenza e supporto adeguati), il sistema eCall UAE trasmette automaticamente i dati dell'incidente stradale / o i dati su altri incidenti al funzionario del Public Safety Answering Point (PSAP) (durante la chiamata di emergenza) con l'azionamento del tasto SOS.

Se il conducente o il passeggero preme accidentalmente il pulsante SOS, la chiamata può essere annullata premendo di nuovo il pulsante entro 3 secondi. Trascorso questo tempo, non può essere annullata.

In caso di incidente stradale o altro incidente per l'attivazione della chiamata di emergenza in modalità manuale è necessario:

1. Arrestare il veicolo in conformità con le norme del traffico per garantire la sicurezza a se stessi e agli altri utenti della strada;
2. Premere il pulsante SOS, quando si preme il pulsante viene effettuata la

registrazione SOS del dispositivo nelle reti di comunicazione telefonica wireless, vengono raccolti i dati minimi relativi al veicolo e alla sua posizione in conformità con i requisiti tecnici del dispositivo.

Successivamente viene stabilita la connessione con il funzionario del sistema eCall per gli Emirati Arabi Uniti per chiarire i motivi (condizioni) della chiamata d'emergenza.

3. Dopo aver chiarito i motivi della chiamata di emergenza, il funzionario del Public Safety Answering Point (PSAP) invia i servizi di emergenza e completa la chiamata di emergenza.

Se la chiamata d'emergenza non viene effettuata secondo la procedura di cui sopra, la chiamata d'emergenza verrà considerata errata.

⚠ AVVERTENZA

Alimentazione di emergenza del sistema eCall per gli Emirati Arabi Uniti dalla batteria

- La batteria del sistema eCall per gli Emirati Arabi Uniti fornisce energia elettrica per 1 ora nel caso in cui la fonte di alimentazione principale del veicolo venga disattivata a causa della collisione durante le situazioni di emergenza.
- La batteria del sistema eCall per gli Emirati Arabi Uniti deve essere sostituita ogni 3 anni. Per maggiori informazioni, consultare "Manutenzione programmata normale - Eccetto Europa (Inclusa la Russia)" a pagina 8-20.

Illuminazione del LED in rosso (malfunzionamento del sistema)

Se il LED rosso si illumina in condizioni di guida normali, ciò può indicare un malfunzionamento del sistema eCall per gli Emirati Arabi Uniti. Far controllare il Sistema eCall UAE (per gli Emirati Arabi Uniti) da un rivenditore/concessionario autorizzato Kia. Altrimenti il corretto funzionamento del dispositivo di sistema eCall per gli Emirati Arabi Uniti, installato nel veicolo, non è garantito. Il proprietario del veicolo si assume la responsabilità per le conseguenze derivanti dall'inosservanza delle condizioni sopra menzionate.

Rimozione o modifica arbitraria

Il sistema eCall per gli Emirati Arabi Uniti chiama i servizi di emergenza per ricevere assistenza. Pertanto, qualsiasi rimozione o modifica arbitraria delle impostazioni del sistema eCall per gli Emirati Arabi Uniti può influire sulla sicurezza di guida. Inoltre, potrebbe anche inviare una chiamata di emergenza errata al Public Safety Answering Point (PSAP). Chiediamo pertanto di non apportare alcuna modifica, personalmente o da parte di terzi, alle impostazioni dell'equipaggiamento del sistema eCall per gli Emirati Arabi Uniti installato sul veicolo.

Vano motore	8-5
Interventi di manutenzione	8-7
• Responsabilità del proprietario.....	8-7
• Precauzioni per la manutenzione a cura del proprietario	8-7
Manutenzione a cura del proprietario	8-9
• Manutenzione programmata a cura del proprietario	8-9
Interventi di manutenzione programmata.....	8-11
Spiegazione delle voci componenti la manutenzione programmata	8-26
• Olio motore e filtro	8-26
• Cinghie di trasmissione	8-26
• Avviamento Mild Hybrid e generatore (MHSG)	8-26
• Filtro carburante (cartuccia) (per motori diesel)	8-26
• Filtro combustibile (per motori a benzina).....	8-26
• Tubazioni rigide, flessibili e raccordi del carburante.....	8-27
• Tubo flessibile vapori e tappo bocchettone di rifornimento carburante (per motori a benzina).....	8-27
• Tubi flessibili di ventilazione basamento.....	8-27
• Cartuccia filtro aria	8-27
• Candele di accensione (per motore a benzina).....	8-27
• Sistema di raffreddamento.....	8-28
• Liquido refrigerante	8-28
• Fluido cambio manuale.....	8-28
• Cambio manuale intelligente (iMT)	8-28
• Fluido cambio a doppia frizione	8-28
• Fluido cambio automatico	8-28
• Tubi flessibili e linee del freno.....	8-28
• Fluido freni/frizione.....	8-28
• Freno di stazionamento	8-28
• Freni a disco, pastiglie e pinze	8-29
• Bulloni di montaggio sospensioni.....	8-29

8 Manutenzione

• Scatola, rinvio e cuffie dello sterzo/giunto sferico braccio inferiore.....	8-29
• Semialberi e cuffie.....	8-29
• Refrigerante condizionatore.....	8-29
• Albero di trasmissione.....	8-29
• Controllo del livello dei liquidi.....	8-29
Olio motore.....	8-30
• Controllo del livello dell'olio motore.....	8-30
• Rabbocco dell'olio motore.....	8-31
• Cambio dell'olio motore e del filtro.....	8-31
Liquido refrigerante motore.....	8-32
• Controllo livello liquido refrigerante.....	8-32
• Cambio del fluido di raffreddamento.....	8-34
Fluido freni/frizione.....	8-35
• Controllo livello fluido freni/frizione.....	8-35
Liquido attuatore sistema cambio manuale intelligente (iMT).....	8-35
• Controllo del livello del fluido attuatore sistema iMT.....	8-35
Fluido lavacrystallo.....	8-37
• Controllo del livello del fluido lavacrystallo.....	8-37
Freno di stazionamento.....	8-38
• Controllo freno di stazionamento (A mano).....	8-38
Filtro del carburante (Diesel).....	8-38
• Drenaggio dell'acqua dal filtro carburante.....	8-38
• Sostituzione cartuccia filtro carburante.....	8-38
Cartuccia filtro aria.....	8-39
• Sostituzione del filtro dell'aria.....	8-39
Filtro aria del climatizzatore.....	8-40
• Sostituzione del filtro aria del climatizzatore.....	8-40
Spazzole tergicristallo.....	8-41

• Sostituzione spazzola tergcristallo	8-41
• Sostituzione spazzola tergilunotto	8-41
Batteria	8-43
• Per mantenere la batteria al meglio della condizione	8-43
• Etichetta capacità batteria	8-44
• Ricarica della batteria	8-45
• Funzioni da ripristinare	8-46
Pneumatici e ruote	8-46
• Cura degli pneumatici	8-46
• Pressioni di gonfiamento pneumatici a freddo consigliate	8-46
• Controllo pressione di gonfiamento pneumatico	8-46
• Rotazione degli pneumatici	8-48
• Geometria delle ruote ed equilibratura degli pneumatici	8-48
• Sostituzione del pneumatico	8-49
• Sostituzione di una ruota	8-50
• Trazione degli pneumatici	8-50
• Manutenzione degli pneumatici	8-50
• Etichettatura sulla parete laterale dello pneumatico	8-51
Fusibili	8-54
• Sostituzione del fusibile del pannello interno	8-55
• Sostituzione fusibili del vano motore	8-56
• Descrizione del pannello fusibili/relè	8-57
Lampadine luci	8-68
• Precauzioni per la sostituzione delle lampadine	8-68
• Posizione luce (Anteriore)	8-69
• Posizione luce (Posteriore)	8-70
• Posizione luce (Laterale)	8-71
• Sostituzione luci (Tipo LED)	8-71
• Sostituzione lampadina indicatore di direzione anteriore (Tipo lampadina)	8-71
• Sostituzione lampadina indicatore di direzione posteriore, luci di stop (Tipo lampadina)	8-72

8 Manutenzione

- Sostituzione lampadina luce fendinebbia posteriore
(Tipo lampadina)..... 8-72
- Sostituzione lampadina luce targa (Tipo lampadina) 8-73
- Sostituzione della lampada della luce mappa
(Tipo lampadina)..... 8-73
- Sostituzione della luce dell'abitacolo (Tipo lampadina) 8-73
- Sostituzione della luce dello specchietto di cortesia
(Tipo lampadina)..... 8-74
- Sostituzione della lampada del vano portaoggetti
(Tipo lampadina)..... 8-74
- Sostituzione della lampada della luce bagagliaio
(Tipo lampadina)..... 8-75
- Orientamento di fari e luci fendinebbia (per Europa) 8-75
- Cura dell'aspetto..... 8-81**
- Cura degli esterni..... 8-81
- Cura degli interni..... 8-85
- Sistema di controllo emissioni..... 8-88**
- Trappola per NOx..... 8-91
- Riduzione selettiva catalitica..... 8-91

Manutenzione

Vano motore

Smartstream G1.6 T-GDi / Smartstream G1.6 T-GDi MHEV

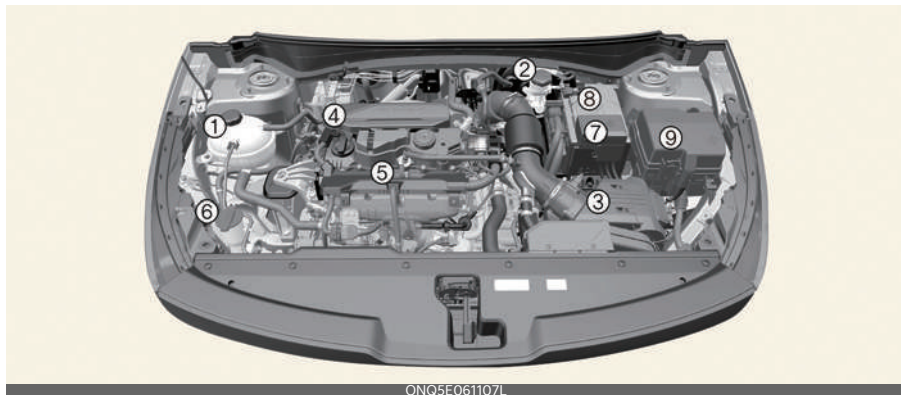

ONQ5E061107L

Smartstream D1.6 / Smartstream D1.6 MHEV

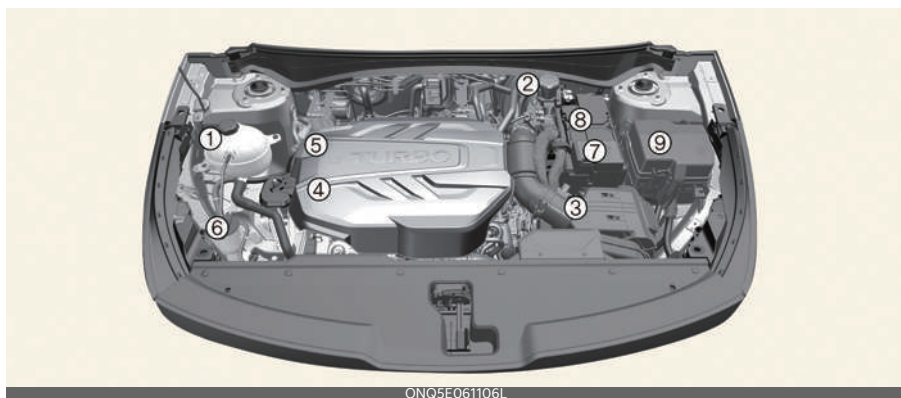

ONQ5E061106L

Smartstream G2.0

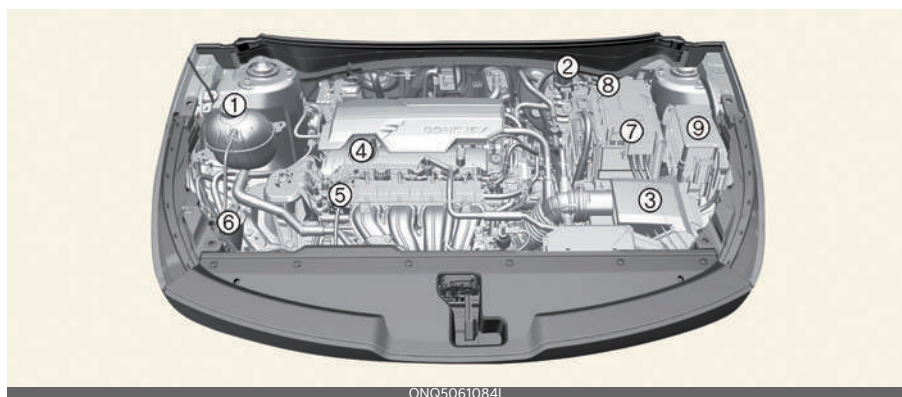

* Le caratteristiche effettive del tuo veicolo potrebbero non essere necessariamente disponibili a causa delle opzioni selezionate o delle regioni.

- 1 Serbatoio liquido refrigerante motore
- 2 Serbatoio fluido freno
- 3 Filtro dell'aria
- 4 Tappo riempimento olio motore
- 5 Astina livello olio motore
- 6 Serbatoio liquido lavavetri
- 7 Terminale positivo batteria (+)
- 8 Terminale negativo batteria (-)
- 9 Scatola fusibili

Interventi di manutenzione

Responsabilità del proprietario

- Far ispezionare il veicolo da un'officina professionale. Kia consiglia di rivolgersi a un concessionario/centro di assistenza partner autorizzato Kia.
- Conservare i documenti che mostrano una corretta manutenzione.
- Dimostrare la conformità ai requisiti inerenti le riparazioni e la manutenzione prescritti dalle garanzie del vostro veicolo.
- Ogni intervento di riparazione o regolazione reso necessario a seguito di manutenzioni improprie o di manutenzioni omesse non è coperto da garanzia anche qualora il veicolo fosse ancora in garanzia.

* NOTA

L'effettuazione degli interventi di manutenzione e la conservazione della documentazione sono responsabilità del proprietario.

Precauzioni per la manutenzione a cura del proprietario

Un intervento eseguito in modo improprio o incompleto può dare luogo a problemi. Questa sezione fornisce le istruzioni riguardanti solo gli interventi di manutenzione facili da eseguire.

* NOTA

Una manutenzione a cura del proprietario eseguita in modo improprio nel periodo di garanzia può avere effetto sulla copertura da garanzia. Per i dettagli, consultare il libretto separato che fornisce informazioni sulla garanzia e la manutenzione fornito assieme al veicolo. Se si nutrono dubbi in merito a procedure di riparazione o di manutenzione,

far verificare il sistema da un'officina professionale. Kia consiglia di rivolgersi a un concessionario/centro di assistenza partner autorizzato Kia.

Precauzioni riguardanti il vano motore diesel (se in dotazione)

- L'iniettore piezo-elettrico funziona ad alta tensione (fino a 200 V).
- Non toccare l'iniettore, il relativo cablaggio e la centralina del motore a motore in moto.
- Non rimuovere il connettore dell'iniettore a motore in moto.
- Le persone con pacemakers non devono avvicinarsi al motore quando è in moto o in fase di avviamento.

⚠ AVVERTENZA

Intervento di manutenzione

- L'esecuzione di interventi di manutenzione su un veicolo può essere pericolosa. Si potrebbero riportare serie lesioni mentre si eseguono alcune procedure di manutenzione. Se non si possiede una sufficiente conoscenza o esperienza o non si dispone dell'attrezzatura appropriata per svolgere il lavoro, far verificare il sistema da un'officina professionale. Kia consiglia di rivolgersi a un concessionario/centro di assistenza partner autorizzato Kia.
- Lavorare sotto il cofano con il motore in funzione è pericoloso. Diventa ancor più pericoloso se s'indossano accessori da gioielleria o indumenti sciolti. Questi potrebbero rimanere impigliati nelle parti in movimento e causare lesioni. Tuttavia, se è necessario far funzionare il motore quando si lavora sotto il cofano, sincerarsi di

aver tolto ogni gioiello (soprattutto braccialetti, anelli, orologi e collane), cravatta, sciarpa ed analoghi indumenti prima di avvicinarsi al motore e alle ventole di raffreddamento.

- Non lavorare mai sul sistema d'iniezione con il motore acceso o prima che siano trascorsi 30 secondi dal suo spegnimento. La pompa di mandata, il common rail, gli iniettori e i tubi di mandata rimangono soggetti ad alta pressione anche dopo lo spegnimento del motore. L'eventuale getto di carburante se investe il corpo può causare gravi lesioni. Quando il motore è acceso, le persone che portano stimolatori cardiaci devono mantenere una distanza di almeno 30 cm (12 pollici) dalla centralina elettronica o dal cablaggio del vano motore, dal momento che l'alta corrente presente nel sistema di controllo elettronico del motore produce campi magnetici di notevole intensità.

AVVERTENZA

Motore diesel

Non lavorare mai sul sistema d'iniezione con il motore acceso o prima che siano trascorsi 30 secondi dal suo spegnimento. La pompa di mandata, il common rail, gli iniettori e il tubo di mandata rimangono soggetti ad alta pressione anche dopo lo spegnimento del motore. L'eventuale getto di carburante se investe il corpo può causare gravi lesioni. Quando il motore è acceso, le persone che portano stimolatori cardiaci devono mantenere una distanza di oltre 30 cm dalla centralina elettronica o dal cablaggio del vano motore, dal momento che l'alta corrente presente nel sistema di

controllo elettronico del motore produce campi magnetici di notevole intensità.

ATTENZIONE

- Non appoggiare oggetti pesanti e non applicare eccessiva forza sul cielo del coperchio motore (se in dotazione) o sulle parti correlate al combustibile.
- Per l'ispezione del sistema di alimentazione (linee combustibile e dispositivi d'iniezione combustibile), contattare un'officina professionale. Kia consiglia di rivolgersi a un concessionario/centro di assistenza partner autorizzato Kia.
- Non guidare a lungo con coperchio motore rimosso.
- Quando si controlla il vano motore, non avvicinarsi a fiamme. Combustibile, fluido lavacrystalli, ecc. sono oli infiammabili che possono causare un incendio.
- Prima di toccare la batteria, i cavi di accensione e il cablaggio elettrico, si deve scollegare il terminale '-' della batteria. Si potrebbe subire una scossa elettrica causata dalla corrente elettrica.
- Quando si rimuovono il coperchio rivestimento interno con un cacciavite a lama (-), avere cura di non danneggiare il coperchio.
- Usare prudenza quando si sostituiscono e puliscono le lampadine onde evitare scottature o scosse elettriche.

Manutenzione a cura del proprietario

Manutenzione programmata a cura del proprietario

Quando ci si ferma per fare rifornimento

- Controllare il livello del liquido refrigerante nel serbatoio liquido refrigerante.
- Controllare il livello del fluido lavapavimento.
- Verificare se gli pneumatici sono leggermente sgonfi o sotto-gonfiati.

AVVERTENZA

Usare prudenza nel controllare il livello del liquido refrigerante motore quando il motore è caldo. Vapore e refrigerante bollente possono fuoriuscire violentemente in pressione, causando scottature o altre gravi ferite.

Durante l'uso del veicolo

- Rilevare eventuali variazioni nel rumore dello scarico o qualsiasi odore di fumi di scarico nel veicolo.
- Controllare per vibrazioni del volante. Rilevare eventuali aumenti dello sforzo necessario per sterzare nonché eventuali rilassamenti o scentrature del volante.
- Verificare se il veicolo tende a sterzare leggermente o se "tira" da una parte quando si percorre una strada liscia e in piano.
- In frenata, ascoltare e verificare l'eventuale presenza di rumori anomali, se la vettura tira da una parte, se si allunga la corsa del pedale o se lo stesso diventa più duro da azionare.

- Se si verificano slittamenti o variazioni nel funzionamento del cambio, controllare il livello del fluido cambio.
- Controllare il freno di stazionamento.
- Verificare l'eventuale presenza di tracce di perdite (gocce d'acqua provenienti dal condizionatore d'aria dopo il suo uso, sono normali) sotto al veicolo.

Almeno una volta al mese

- Controllare il livello del refrigerante motore nel serbatoio.
- Controllare il funzionamento di tutte le luci esterne, ivi comprese le luci stop, gli indicatori di direzione e lampeggiatori di emergenza.
- Controllare le pressioni di gonfiaggio di tutti gli pneumatici, incluso quello di scorta e per pneumatici logori, usurati in modo non uniforme o danneggiati.
- Controllare per allentamento dei dadi ad alette ruota.

Almeno due volte all'anno

- Controllare l'eventuale presenza di perdite o danneggiamenti dei tubi flessibili di radiatore, riscaldatore e condizionatore d'aria.
- Controllare lo spruzzo dei lavacrystalli e il funzionamento dei tergicristalli. Pulire le spazzole dei tergicristalli con un panno inumidito con fluido lavacrystalli.
- Controllare l'allineamento dei fari.
- Controllare marmitta, tubi di scarico e relative fascette.
- Controllare le cinture di sicurezza per usura e funzionamento.

Almeno una volta all'anno

- Pulire i fori di drenaggio delle porte e della carrozzeria.
- Lubrificare le cerniere e i riscontri delle porte e le cerniere del cofano.
- Lubrificare serrature e chiavistelli delle porte e del cofano.
- Lubrificare le guarnizioni di tenuta in gomma delle porte.
- Controllare il sistema di condizionamento aria.
- Ispezionare e lubrificare leveraggi e comandi del cambio automatico.
- Pulire la batteria e i suoi terminali.
- Controllare il livello del fluido freno.

Interventi di manutenzione programmata

Se il vostro veicolo viene utilizzato in una qualsiasi delle condizioni di guida pericolose, si dovrebbe ispezionare, sostituire o rabboccare più frequentemente, utilizzando il programma di manutenzione per uso grave invece del programma di manutenzione per uso normale.

Manutenzione programmata ordinaria - Motori a benzina per l'Europa (Eccetto la Russia)

Per assicurare un controllo ottimale delle emissioni è necessario eseguire gli interventi di manutenzione indicati di seguito. Conservare le ricevute di tutti i servizi di emissione del veicolo per preservare la garanzia. Laddove la frequenza viene indicata sia come chilometro-traggo che come data, l'intervento deve essere eseguito alla scadenza che si verifica per prima.

N.	Voce	Osservazione
1	Olio motore e filtro olio motore	<ul style="list-style-type: none"> Poiché è normale che l'olio motore si consumi durante la guida, il livello di olio motore deve essere controllata regolarmente. L'intervallo di cambio dell'olio motore per le normali condizioni di funzionamento si basa sull'uso delle specifiche del motore raccomandate. Se non si utilizzano le specifiche dell'olio motore raccomandate, è necessario sostituire l'olio motore secondo il programma di manutenzione in condizioni di funzionamento gravose.
2	Refrigerante (Motore)	Quando si aggiunge liquido refrigerante nel vostro veicolo, usare solamente acqua deionizzata o acqua dolce e non mescolare mai acqua dura con il liquido refrigerante introdotto in fabbrica. Una miscela di liquido refrigerante impropria può causare seri malfunzionamenti o danni al motore.
3	Cinghie di trasmissione (Motore)	<ul style="list-style-type: none"> Regolare la cinghia di trasmissione dell'alternatore, della pompa dell'acqua e del climatizzatore. Ispezionare e se necessario riparare o sostituire. Ispezionare il tenditore cinghia di trasmissione, la puleggia folle e la puleggia alternatore, e se necessario, riparare o sostituire.
4	Candela	Per praticità si può sostituire anche prima dell'intervallo previsto durante la manutenzione degli altri componenti.
5	Liquido cambio a doppia frizione (DCT) / Liquido cambio manuale (MT) / Liquido attuatore sistema cambio manuale intelligente (IMT)	Il liquido cambio a doppia frizione (DCT) / liquido cambio manuale (MT) / liquido attuatore sistema cambio manuale intelligente (IMT) devono essere sostituiti ogni qual volta che vengono sommersi nell'acqua.
6	Olio differenziale posteriore (AWD)	L'olio per differenziale deve essere cambiato ogni volta che il medesimo è stato sommerso dall'acqua.
7	Olio per scatola di rinvio (AWD)	L'olio scatola di rinvio deve essere cambiato ogni volta che il medesimo è stato sommerso dall'acqua.
8	Additivi per carburante	<p>Kia consiglia di utilizzare benzina senza piombo con Numero di Ottano di 95 RON (Numero di Ottano di Ricerca)/91 AKI (Indice Antidetonante) o superiore (per Europa) o Numero di Ottano di 91 RON (Numero di Ottano di Ricerca)/87 AKI (Indice Antidetonante) o superiore (eccetto Europa).</p> <p>Per coloro che non utilizzano regolarmente benzina di buona qualità, inclusi gli additivi per carburante, e hanno problemi con l'avviamento oppure con il motore che non si avvia in modo regolare: si raccomanda di versare nel serbatoio carburante un flacone di additivi al momento del cambio dell'olio. Gli additivi sono disponibili presso un'officina professionale unitamente alle istruzioni per l'uso. Kia consiglia di rivolgersi a un concessionario/centro di assistenza partner autorizzato Kia. Non mescolare con altri additivi.</p>

I: Ispezionare e se necessario, regolare, correggere, pulire o sostituire.

S: Sostituire o cambiare.

Numero di mesi o distanza percorsa in auto, a seconda di quale dei due eventi si verifica per primo									
Mesi		24	48	72	96	120	144	168	192
Miglia×1.000		20	40	60	80	100	120	140	160
Km×1.000		30	60	90	120	150	180	210	240
Olio motore e filtro olio ¹	Benzina	Smartstream G1.6 T-GDi / Smartstream G1.6 T-GDi MHEV	Sostituire ogni 15.000 km (10.000 miglia) o 12 mesi						
		Smartstream G2.0	Sostituire ogni 15.000 km (10.000 miglia) o 12 mesi						
Refrigerante (Motore) ²	Benzina	Sostituire dopo i primi 210.000 km (140.000 miglia) o 120 mesi Quindi sostituire ogni 30.000 km (20.000 miglia) o 24 mesi							
Cinghie di trasmissione (Motore) ³	Benzina	Smartstream G1.6 T-GDi	-	-	I	I	I	I	I
		Smartstream G2.0							
MHSG (Avviamento Mild Hybrid e generatore)	Benzina	Smartstream G1.6 T-GDi MHEV	Ispezionare ogni 15.000 km (10.000 miglia) o 12 mesi Sostituire ogni 105.000 km (70.000 miglia) o 48 mesi						
Tubi flessibili di ventilazione basamento e di depressione	Benzina		I	I	I	I	I	I	I
Candele ⁴	Benzina	Smartstream G1.6 T-GDi / Smartstream G1.6 T-GDi MHEV	Sostituire ogni 75.000 km (50.000 miglia)						
		Smartstream G2.0	Sostituire ogni 150.000 km (100.000 miglia)						
Fluido cambio automatico (AT)	Benzina	Smartstream G2.0	Nessun controllo, nessun servizio richiesto						
Fluido cambio a doppia frizione (DCT) ⁵	Benzina	Smartstream G1.6 T-GDi / Smartstream G1.6 T-GDi MHEV	Nessun controllo, nessun servizio richiesto						
Fluido cambio manuale (MT) ⁵	Benzina	Smartstream G1.6 T-GDi	Nessun controllo, nessun servizio richiesto						
		Smartstream G2.0							
Liquido attuatore sistema cambio manuale intelligente (iMT) ⁵	Benzina	Smartstream G1.6 T-GDi MHEV	S	S	S	S	S	S	S
Tubo e linea della frizione del sistema del cambio manuale intelligente (iMT)	Benzina	Smartstream G1.6 T-GDi MHEV	I	I	I	I	I	I	I
Semiassi e cuffie	Benzina		I	I	I	I	I	I	I
Albero di trasmissione (AWD)	Benzina		I	I	I	I	I	I	I
Olio differenziale posteriore (AWD) ⁶	Benzina		-	I	-	I	-	I	-
Olio scatola di rinvio (AWD) ⁷	Benzina		-	I	-	I	-	I	-
Additivi per combustibile ⁸	Benzina	Smartstream G1.6 T-GDi / Smartstream G1.6 T-GDi MHEV	Aggiungere ogni 15.000 km (10.000 miglia) o 12 mesi						
Linee, tubi flessibili e collegamenti del combustibile	Benzina		-	I	-	I	-	I	-

Numero di mesi o distanza percorsa in auto, a seconda di quale dei due eventi si verifica per primo									
Mesi		24	48	72	96	120	144	168	192
Miglia×1.000		20	40	60	80	100	120	140	160
Km×1.000		30	60	90	120	150	180	210	240
Filtro aria del serbatoio del carburante	Benzina	-	I	-	I	-	I	-	I
Tubo flessibile vapori e tappo bocchettone di rifornimento combustibile	Benzina	-	I	-	I	-	I	-	I
Cartuccia filtro aria	Benzina	I	S	I	S	I	S	I	S
Intercooler, tubo flessibile ingresso/uscita, tubo flessibile di aspirazione	Benzina	Smartstream G1.6 T-GDi / Smartstream G1.6 T-GDi MHEV		Ispezionare ogni 15.000 km (10.000 miglia) o 12 mesi					
Sistema di scarico	Benzina	I	I	I	I	I	I	I	I
Sistema di raffreddamento	Benzina	-	I	I	I	I	I	I	I
Compressore del condizionatore d'aria/refrigerante	Benzina	I	I	I	I	I	I	I	I
Filtro aria del climatizzatore	Benzina	S	S	S	S	S	S	S	S
Pastiglie e dischi freno	Benzina	I	I	I	I	I	I	I	I
Linee, tubi flessibili e collegamenti del freno	Benzina	I	I	I	I	I	I	I	I
Fluido freni/frizione	Benzina	S	S	S	S	S	S	S	S
Freno di stazionamento (Tipo a mano)	Benzina	I	I	I	I	I	I	I	I
Cremagliera, leveraggio e cuffie dello sterzo	Benzina	I	I	I	I	I	I	I	I
Giunti sferici sospensioni	Benzina	I	I	I	I	I	I	I	I
Pneumatico (pressione e usura del battistrada)	Benzina	I	I	I	I	I	I	I	I
Condizione batteria (12V)	Benzina	I	I	I	I	I	I	I	I
Batteria del sistema eCall paneuropeo (se in dotazione)	Sostituire ogni 4 anni								

Manutenzione in condizioni d'impiego gravose - Motori a benzina per l'Europa (Eccetto la Russia)

I: Ispezionare e se necessario, regolare, correggere, pulire o sostituire.

S: Sostituire o cambiare.

Voce manutenzione			Operazioni di manutenzione	Intervallo di manutenzione	Condizioni di guida
Olio motore e filtro olio motore	Benzina	Smartstream G1.6 T-GDi / Smartstream G1.6 T-GDi MHEV	S	Ogni 7.500 km (5.000 miglia) o 6 mesi	A, B, C, D, E, F, G, H, I, J, K, L
		Smartstream G2.0	S	Ogni 7.500 km (5.000 miglia) o 6 mesi	A, B, C, D, E, F, G, H, I, J, K, L
MHSG (Avviamento Mild Hybrid e generatore)	Benzina	Smartstream G1.6 T-GDi MHEV	S	Ogni 45.000 km (30.000 miglia) o 24 mesi	B, C, D, E, I, K
			I	Ogni 15.000 km (10.000 miglia) o 12 mesi	
Candele	Benzina		S	Più frequentemente	A, B, F, G, H, I, K
Fluido cambio automatico (AT)	Benzina		S	Ogni 90.000 km (60.000 miglia)	A, C, F, G, H, I, J, K
Fluido cambio a doppia frizione (DCT)	Benzina		S	Ogni 120.000 km (80.000 miglia)	C, D, E, F, G, H, I, J
Fluido cambio manuale (MT)	Benzina		S	Ogni 120.000 km (80.000 miglia)	C, D, E, F, G, H, I, J
Semiassi e cuffie	Benzina		I	Più frequentemente	C, D, E, F, G, H, I, J
Albero di trasmissione (AWD)	Benzina		I	Più frequentemente	C, D, E, F, G, H, I, J
Olio differenziale posteriore (AWD)	Benzina		S	Ogni 120.000 km (80.000 miglia)	C, E, G, H, I, J
Olio per scatola di rinvio (AWD)	Benzina		S	Ogni 120.000 km (80.000 miglia)	C, E, G, H, I, J
Cartuccia filtro aria	Benzina		S	Più frequentemente	C, E
Filtro aria del climatizzatore	Benzina		S	Più frequentemente	C, E, G
Freni a disco, pastiglie e pinze	Benzina		I	Più frequentemente	C, D, E, G, H, I, J, K
Freno di stazionamento (Tipo a mano)	Benzina		I	Più frequentemente	C, D, G, H
Cremagliera, leveraggio e cuffie dello sterzo	Benzina		I	Più frequentemente	C, D, E, F, G
Giunti sferici sospensioni	Benzina		I	Più frequentemente	C, D, E, G, H, I

Condizioni d'uso severe

A: Guidare ripetutamente per brevi distanze, inferiori a 8 km (5 miglia) a temperature normali o inferiori a 16 km (10 miglia) alle basse temperature.

B: Uso prolungato con motore al regime minimo o guida a basse velocità su lunghe distanze.

C: Uso su strade sconnesse, polverose, fangose, sterrate, ghiaiose o cosparse di sale.

D: Uso in aree dove si fa uso di sale o altri materiali corrosivi o in condizioni climatiche rigide

E: Guidare in aree con condizioni pesanti di polvere.

F: Guidare in zone altamente trafficate.

G: Uso ripetuto su strade in salita, in discesa o di montagna.

H: Uso come mezzo di traino o con veicolo da campeggio e guida con carico sul tetto.

I: Utilizzo del veicolo come vettura di pattugliamento, taxi, veicolo commerciale o mezzo di traino.

J: Guida frequente ad alta velocità o con brusche accelerazioni/decelerazioni.

K: Uso in condizioni di frequenti fermate e partenze

L : Utilizzo di olio motore non raccomandato (minerale, semi-sintetico, di grado inferiore, ecc.)

Manutenzione programmata ordinaria - Per motori diesel per l'Europa (Eccetto la Russia)

Per assicurare un controllo ottimale delle emissioni è necessario eseguire gli interventi di manutenzione indicati di seguito. Conservare le ricevute di tutti i servizi di emissione del veicolo per preservare la garanzia. Laddove la frequenza viene indicata sia come chilometraggio che come data, l'intervento deve essere eseguito alla scadenza che si verifica per prima.

N.	Voce	Osservazione
1	Olio motore e filtro olio motore	<ul style="list-style-type: none"> Poiché è normale che l'olio motore si consumi durante la guida, il livello di olio motore deve essere controllata regolarmente. L'intervallo di cambio dell'olio motore per le normali condizioni di funzionamento si basa sull'uso delle specifiche del motore raccomandate. Se non si utilizzano le specifiche dell'olio motore raccomandate, è necessario sostituire l'olio motore secondo il programma di manutenzione in condizioni di funzionamento gravose.
2	Olio motore e filtro olio motore (Diesel)	<ul style="list-style-type: none"> Il livello dell'olio motore deve essere controllato regolarmente e mantenuto correttamente. Una quantità insufficiente di olio potrebbe danneggiare il motore e tale danneggiamento non è coperto da garanzia. Questo piano di manutenzione dipende dalla qualità del combustibile. È applicabile solo quando si usa combustibile di qualità <"EN590 o equivalente">. Se le specifiche del combustibile diesel non sono conformi a EN590, la sostituzione deve essere eseguita agli intervalli previsti dal piano di manutenzione per condizioni d'uso severe.
3	Refrigerante (Motore)	Quando si aggiunge liquido refrigerante nel vostro veicolo, usare solamente acqua deionizzata o acqua dolce e non mescolare mai acqua dura con il liquido refrigerante introdotto in fabbrica. Una miscela di liquido refrigerante impropria può causare seri malfunzionamenti o danni al motore.
4	Cinghie di trasmissione (Motore)	<ul style="list-style-type: none"> Regolare la cinghia di trasmissione dell'alternatore, della pompa dell'acqua e del climatizzatore. Ispezionare e se necessario riparare o sostituire. Ispezionare il tenditore cinghia di trasmissione, la puleggia folle e la puleggia alternatore, e se necessario, riparare o sostituire.
5	Liquido cambio a doppia frizione (DCT) / Liquido cambio manuale (MT) / Liquido attuatore sistema cambio manuale intelligente (iMT)	Il liquido cambio a doppia frizione (DCT) / Liquido cambio manuale (MT) / Liquido attuatore sistema cambio manuale intelligente (iMT) devono essere sostituiti ogni qual volta che vengono sommersi nell'acqua.
6	Olio differenziale posteriore (AWD)	L'olio per differenziale deve essere cambiato ogni volta che il medesimo è stato sommerso dall'acqua.
7	Olio per scatola di rinvio (AWD)	L'olio scatola di rinvio deve essere cambiato ogni volta che il medesimo è stato sommerso dall'acqua.
8	Cartuccia filtro combustibile (Diesel)	Questo piano di manutenzione dipende dalla qualità del combustibile. È applicabile solo quando si usa combustibile di qualità <"EN590 o equivalente">. Se le specifiche del combustibile diesel non sono conformi a EN590, la sostituzione deve essere eseguita con frequenza maggiore. Se si riscontra qualche serio problema che coinvolge la sicurezza tipo strozzatura del flusso di combustibile, impennata del motore, perdita di potenza, difficoltà di avviamento, ecc., sostituire il filtro combustibile immediatamente indipendentemente dalla scadenza di manutenzione e consultare un'officina professionale. Kia consiglia di recarsi presso un concessionario/centro di assistenza partner autorizzato Kia.

I: Ispezionare e se necessario, regolare, correggere, pulire o sostituire.

S: Sostituire o cambiare.

Numero di mesi o distanza percorsa in auto, a seconda di quale dei due eventi si verifica per primo										
Mesi			24	48	72	96	120	144	168	192
Miglia x 1.000			13	26	39	52	65	78	91	104
Km x 1.000			20	40	60	80	100	120	140	160
Olio motore e filtro dell'olio motore ¹²	Diesel	Smartstream D1.6 / Smartstream D1.6 MHEV	S	S	S	S	S	S	S	S
Refrigerante (Motore) ³	Diesel		Inizialmente, sostituire a 200.000 km (130.000 miglia) o 120 mesi In seguito, ogni 40.000 km (26.000 miglia) o 24 mesi							
Cinghie di trasmissione (Motore) ⁴	Diesel	Smartstream D1.6	Ispezionare dopo i primi 80.000 km (52.000 miglia) o 48 mesi, Poi ogni 20.000 km (13.000 miglia) o 24 mesi							
MHSG (Avviamento Mild Hybrid e generatore)	Diesel	Smartstream D1.6 MHEV	Ispezionare dopo i primi 80.000 km (52.000 miglia) o 48 mesi, Poi ogni 20.000 km (13.000 miglia) o 24 mesi							
Cinghia di distribuzione	Diesel	Smartstream D1.6 / Smartstream D1.6 MHEV	Ispezionare ogni 120.000 km (80.000 miglia)							
Sistema cinghia di distribuzione (Cinghia di distribuzione, Cinghia dell'olio, Pompa dell'acqua, tenditore, Ingranaggio intermedio)	Diesel	Smartstream D1.6 / Smartstream D1.6 MHEV	Sostituire ogni 240.000 km (160.000 miglia)							
Linee e collegamenti per soluzione urea	Diesel	Smartstream D1.6 / Smartstream D1.6 MHEV	I	I	I	I	I	I	I	I
Tappo di riempimento soluzione urea	Diesel	Smartstream D1.6 / Smartstream D1.6 MHEV	-	I	-	I	-	I	-	I
Fluido cambio a doppia frizione (DCT) ⁵	Diesel	Smartstream D1.6 / Smartstream D1.6 MHEV	Nessun controllo, nessun servizio richiesto							
Fluido cambio manuale (MT) ⁵	Diesel	Smartstream D1.6	Nessun controllo, nessun servizio richiesto							
Liquido attuatore sistema cambio manuale intelligente (iMT) ⁵	Diesel	Smartstream D1.6 MHEV	Sostituire a 40.000 km (26.000 miglia) o 24 mesi							
Tubo e linea della frizione del sistema del cambio manuale intelligente (iMT)	Diesel	Smartstream D1.6 MHEV	I	I	I	I	I	I	I	I
Semiassi e cuffie	Diesel		I	I	I	I	I	I	I	I
Albero di trasmissione (AWD)	Diesel		I	I	I	I	I	I	I	I
Olio differenziale posteriore (AWD) ⁶	Diesel		-	I	-	I	-	I	-	I
Olio scatola di rinvio (AWD) ⁷	Diesel		-	I	-	I	-	I	-	I
Linee, tubi flessibili e collegamenti del combustibile	Diesel		I	I	I	I	I	I	I	I
Tappo bocchettone di rifornimento combustibile	Diesel		-	I	-	I	-	I	-	I
Cartuccia filtro carburante ⁸	Diesel		I	I	S	I	I	S	I	I

Numero di mesi o distanza percorsa in auto, a seconda di quale dei due eventi si verifica per primo									
Mesi		24	48	72	96	120	144	168	192
Miglia x 1.000		13	26	39	52	65	78	91	104
Km x 1.000		20	40	60	80	100	120	140	160
Cartuccia filtro aria	Diesel	I	I	S	I	I	S	I	I
Sistema di scarico	Diesel	I	I	I	I	I	I	I	I
Sistema di raffreddamento	Diesel	-	-	I	I	I	I	I	I
Compressore del condizionatore d'aria/refrigerante	Diesel	I	I	I	I	I	I	I	I
Filtro aria del climatizzatore	Diesel	S	S	S	S	S	S	S	S
Pastiglie e dischi freno	Diesel	I	I	I	I	I	I	I	I
Linee, tubi flessibili e collegamenti del freno	Diesel	I	I	I	I	I	I	I	I
Fluido freni/frizione	Diesel	I	S	I	S	I	S	I	S
Freno di stazionamento (Tipo a mano)	Diesel	I	I	I	I	I	I	I	I
Cremagliera, leveraggio e cuffie dello sterzo	Diesel	I	I	I	I	I	I	I	I
Giunti sferici sospensioni	Diesel	I	I	I	I	I	I	I	I
Pneumatico (pressione e usura del battistrada)	Diesel	I	I	I	I	I	I	I	I
Condizione batteria (12V)	Diesel	I	I	I	I	I	I	I	I
Batteria del sistema eCall paneuropeo (se in dotazione)		Sostituire ogni 4 anni							

Manutenzione in condizioni d'impiego gravose - Motori diesel per l'Europa (Eccetto la Russia)

I: Ispezionare e se necessario, regolare, correggere, pulire o sostituire.

S: Sostituire o cambiare.

Voce manutenzione		Operazioni di manutenzione	Intervalli di manutenzione	Condizioni di guida	
Olio motore e filtro olio motore	Diesel	Smartstream D1.6 / Smartstream D1.6 MHEV	S	Ogni 10.000 km (6.500 miglia) o 12 mesi	A, B, C, D, E, F, G, H, I, J, K, L
Fluido cambio a doppia frizione (DCT)	Diesel		S	Ogni 120.000 km (80.000 miglia)	C, D, E, F, G, H, I, J
Fluido cambio manuale (MT)	Diesel		S	Ogni 120.000 km (80.000 miglia)	C, D, E, F, G, H, I, J
Semiassi e cuffie	Diesel		I	Più frequentemente	C, D, E, F, G, H, I, J
Albero di trasmissione (AWD)	Diesel		I	Più frequentemente	C, D, E, F, G, H, I, J
Olio differenziale posteriore (AWD)	Diesel		S	Ogni 120.000 km (80.000 miglia)	C, E, G, H, I, J
Olio per scatola di rinvio (AWD)	Diesel		S	Ogni 120.000 km (80.000 miglia)	C, E, G, H, I, J
Cartuccia filtro aria	Diesel		S	Più frequentemente	C, E
Filtro aria del climatizzatore	Diesel		S	Più frequentemente	C, E, G
Freni a disco, pastiglie e pinze	Diesel		I	Più frequentemente	C, D, E, G, H, I, J, K
Freno di stazionamento (Tipo a mano)	Diesel		I	Più frequentemente	C, D, G, H
Cremlaglieria, leveraggio e cuffie dello sterzo	Diesel		I	Più frequentemente	C, D, E, F, G
Giunti sferici sospensioni	Diesel		I	Più frequentemente	C, D, E, G, H, I

Condizioni d'uso severe

A: Guidare ripetutamente per brevi distanze, inferiori a 8 km (5 miglia) a temperature normali o inferiori a 16 km (10 miglia) alle basse temperature.

B: Uso prolungato con motore al regime minimo o guida a basse velocità su lunghe distanze.

C: Uso su strade sconnesse, polverose, fangose, sterrate, ghiaiose o cosparse di sale.

D: Uso in aree dove si fa uso di sale o altri materiali corrosivi o in condizioni climatiche rigide

E: Guidare in aree con condizioni pesanti di polvere.

F: Guidare in zone altamente trafficate.

G: Uso ripetuto su strade in salita, in discesa o di montagna.

H: Uso come mezzo di traino o con veicolo da campeggio e guida con carico sul tetto.

I: Utilizzo del veicolo come vettura di pattugliamento, taxi, veicolo commerciale o mezzo di traino.

J: Guida frequente ad alta velocità o con brusche accelerazioni/decelerazioni.

K: Uso in condizioni di frequenti fermate e partenze

L: Utilizzo di olio motore non raccomandato (minerale, semi-sintetico, di grado inferiore, ecc.)

Manutenzione programmata normale - Eccetto Europa (Inclusa la Russia)

Per assicurare un controllo ottimale delle emissioni è necessario eseguire gli interventi di manutenzione indicati di seguito. Conservare le ricevute di tutti i servizi di emissione del veicolo per preservare la garanzia. Laddove la frequenza viene indicata sia come chilometraggio che come data, l'intervento deve essere eseguito alla scadenza che si verifica per prima.

N.	Voce	Osservazione
1	Olio motore e filtro olio motore	<ul style="list-style-type: none"> Poiché è normale che l'olio motore si consumi durante la guida, il livello di olio motore deve essere controllata regolarmente. L'intervallo di cambio dell'olio motore per le normali condizioni di funzionamento si basa sull'uso delle specifiche del motore raccomandate. Se non si utilizzano le specifiche dell'olio motore raccomandate, è necessario sostituire l'olio motore secondo il programma di manutenzione in condizioni di funzionamento gravose.
2	Olio motore e filtro olio motore (Diesel)	<ul style="list-style-type: none"> Il livello dell'olio motore deve essere controllato regolarmente e mantenuto correttamente. Una quantità insufficiente di olio potrebbe danneggiare il motore e tale danneggiamento non è coperto da garanzia. Questo piano di manutenzione dipende dalla qualità del combustibile. È applicabile solo quando si usa combustibile di qualità <"EN590 o equivalente">. <p>Se le specifiche del combustibile diesel non sono conformi a EN590, la sostituzione deve essere eseguita agli intervalli previsti dal piano di manutenzione per condizioni d'uso severe.</p>
3	Refrigerante (Motore)	Quando si aggiunge liquido refrigerante nel vostro veicolo, usare solamente acqua deionizzata o acqua dolce e non mescolare mai acqua dura con il liquido refrigerante introdotto in fabbrica. Una miscela di liquido refrigerante impropria può causare seri malfunzionamenti o danni al motore.
4	Cinghie di trasmissione (Motore)	<ul style="list-style-type: none"> Regolare la cinghia di trasmissione dell'alternatore, della pompa dell'acqua e del climatizzatore. Ispezionare e se necessario riparare o sostituire. Ispezionare il tenditore cinghia di trasmissione, la puleggia folle e la puleggia alternatore, e se necessario, riparare o sostituire.
5	Candela	Per praticità si può sostituire anche prima dell'intervallo previsto durante la manutenzione degli altri componenti.
6	Fluido cambio a doppia frizione (DCT) / Fluido cambio manuale (MT)	Il fluido del cambio a doppia frizione (DCT) / fluido del cambio manuale (MT) va sempre cambiato dopo che è stato immerso in acqua.
7	Olio differenziale posteriore (AWD)	L'olio per differenziale deve essere cambiato ogni volta che il medesimo è stato sommerso dall'acqua.
8	Olio per scatola di rinvio (AWD)	L'olio scatola di rinvio deve essere cambiato ogni volta che il medesimo è stato sommerso dall'acqua.
9	Additivi per carburante	<p>Kia consiglia di utilizzare benzina senza piombo con Numero di Ottano di 95 RON (Numero di Ottano di Ricerca)/91 AKI (Indice Antidetonante) o superiore (per Europa) o Numero di Ottano di 91 RON (Numero di Ottano di Ricerca)/87 AKI (Indice Antidetonante) o superiore (eccetto Europa).</p> <p>Per coloro che non utilizzano regolarmente benzina di buona qualità, inclusi gli additivi per carburante, e hanno problemi con l'avviamento oppure con il motore che non si avvia in modo regolare: si raccomanda di versare nel serbatoio carburante un flacone di additivi al momento del cambio dell'olio. Gli additivi sono disponibili presso un'officina professionalmente alle istruzioni per l'uso. Kia consiglia di rivolgersi a un concessionario/centro di assistenza partner autorizzato Kia. Non mescolare con altri additivi.</p>

N.	Voce	Osservazione
10	Cartuccia filtro combustibile (Diesel)	Questo piano di manutenzione dipende dalla qualità del combustibile. È applicabile solo quando si usa combustibile di qualità <EN590 o equivalente>. Se le specifiche del combustibile diesel non sono conformi alla norma EN590, è necessario sostituirlo più frequentemente. Kia raccomanda "ispezione ogni 7.500 km (5.000 miglia) e sostituzione ogni 15.000 km (10.000 miglia)". Se si riscontra qualche serio problema che coinvolge la sicurezza tipo strozzatura del flusso di combustibile, impennata del motore, perdita di potenza, difficoltà di avviamento, ecc., sostituire il filtro combustibile immediatamente indipendentemente dalla scadenza di manutenzione e consultare un'officina professionale. Kia consiglia di recarsi presso un concessionario/centro di assistenza partner autorizzato Kia.

I: Ispezionare e se necessario, regolare, correggere, pulire o sostituire.

S: Sostituire o cambiare.

Numero di mesi o distanza percorsa in auto, a seconda di quale dei due eventi si verifica per primo										
Mesi		12	24	36	48	60	72	84	96	
Miglia x 1.000		10	20	30	40	50	60	70	80	
Km x 1.000		15	30	45	60	75	90	105	120	
Olio motore e filtro dell'olio motore ¹²	Benzina	Smartstream G1.6 T-GDI	Eccetto Messico, Cina		Sostituire ogni 10.000 km (6.500 miglia) o 12 mesi					
			Per il Messico		Sostituire ogni 10.000 km (6.500 miglia) o 6 mesi					
			Per la Cina		Sostituire ogni 5.000 km (3.000 miglia) o 6 mesi					
	Benzina	Smartstream G2.0	Tranne Medio Oriente, Iran, Marocco, Algeria, Tunisia, Libia, Egitto, Sudan, India, America Centrale e Sud America, Brasile, Messico, Cina		S	S	S	S	S	S
			Per Medio Oriente, Iran, Marocco, Algeria, Tunisia, Libia, Egitto, Sudan, India, America Centrale e Sud America, Brasile		Sostituire ogni 10.000 km (6.500 miglia) o 12 mesi					
			Per il Messico		Sostituire ogni 10.000 km (6.500 miglia) o 6 mesi					
	Diesel	Smartstream D1.6	Eccetto Russia, Australia, Nuova Zelanda e Repubblica del Sud Africa		Sostituire ogni 10.000 km (6.500 miglia) o 12 mesi					
			Per Russia, Australia, Nuova Zelanda e Repubblica del Sud Africa		S	S	S	S	S	S
	Refrigerante (Motore) ³	Benzina, Diesel		Sostituire dopo i primi 210.000 km (140.000 miglia) o 120 mesi Quindi sostituire ogni 30.000 km (20.000 miglia) o 24 mesi						
	Cinghie di trasmissione (Motore) ⁴	Benzina	Smartstream G1.6 T-GDI		-	I	-	I	-	I
Smartstream G2.0			-	I	-	I	-	I		
Diesel		Smartstream D1.6	Per Russia, Australia, Nuova Zelanda e Repubblica del Sud Africa		La prima volta dopo 90.000 km (60.000 miglia) o 48 mesi In seguito ispezionare ogni 30.000 km (20.000 miglia) o 24 mesi					
			Eccetto Russia, Australia, Nuova Zelanda e Repubblica del Sud Africa		Inizialmente ispezionare dopo 80.000 km (52.000 miglia) o 48 mesi In seguito, ispezionare ogni 20.000 km (13.000 miglia) o 12 mesi					
Cinghia di distribuzione	Diesel	Smartstream D1.6		Ispezionare ogni 120.000 km (80.000 miglia)						

Numero di mesi o distanza percorsa in auto, a seconda di quale dei due eventi si verifica per primo												
Mesi			12	24	36	48	60	72	84	96		
Miglia x 1.000			10	20	30	40	50	60	70	80		
Km x 1.000			15	30	45	60	75	90	105	120		
Sistema cinghia di distribuzione (Cinghia di distribuzione, cinghia dell'olio, pompa dell'acqua, tenditore, ingranaggio intermedio)	Diesel	Smartstream D1.6	Sostituire ogni 240.000 km (160.000 miglia)									
Linee e collegamenti per soluzione urea	Diesel	Smartstream D1.6	-		-		-		-			
Tappo di riempimento soluzione urea	Diesel	Smartstream D1.6	-		-		-		-			
Tubi flessibili di ventilazione basamento e di depressione	Benzina		-		-		-		-			
Candele ⁵	Benzina	Smartstream G1.6 T-GDi	Sostituire ogni 70.000 km (45.500 miglia)									
		Smartstream G2.0	Sostituire ogni 150.000 km (100.000 miglia)									
Fluido cambio automatico (AT)	Benzina	Smartstream G2.0	Nessun controllo, nessun servizio richiesto									
Fluido cambio a doppia frizione ⁶	Benzina	Smartstream G1.6 T-GDi	Nessun controllo, nessun servizio richiesto									
	Diesel	Smartstream D1.6										
Fluido cambio manuale (MT) ⁶	Benzina	Smartstream G1.6 T-GDi	Nessun controllo, nessun servizio richiesto									
		Smartstream G2.0										
	Diesel	Smartstream D1.6										
Semiassi e cuffie	Benzina, Diesel		-		-		-		-			
Albero di trasmissione (AWD)	Benzina, Diesel		-		-		-		-			
Olio differenziale posteriore (AWD) ⁷	Benzina, Diesel		-	-	-		-	-	-			
Olio scatola di rinvio (AWD) ⁸	Benzina, Diesel		-	-	-		-	-	-			
Additivi per carburante ⁹	Benzina	Smartstream G1.6 T-GDi	Eccetto Messico, Cina		Aggiungere ogni 10.000 km (6.500 miglia) o 12 mesi							
			Per il Messico		Aggiungere ogni 10.000 km (6.500 miglia) o 6 mesi							
			Per la Cina		Aggiungere ogni 5.000 km (3.000 miglia) o 6 mesi							
Filtro del combustibile	Benzina		Per Cina, Brasile		-		-	S	-		-	S
Linee, tubi flessibili e collegamenti del combustibile	Benzina		-	-	-		-	-	-			
	Diesel		-		-		-		-			
Filtro aria del serbatoio del carburante	Benzina	Eccetto Cina		-		-	S	-		-	S	
		Per la Cina				S			S			
Tubo flessibile vapori e tappo bocchettone di rifornimento combustibile	Benzina		-	-	-		-	-	-			
Tappo bocchettone di rifornimento combustibile	Diesel		-	-	-		-	-	-			

Numero di mesi o distanza percorsa in auto, a seconda di quale dei due eventi si verifica per primo												
Mesi		12	24	36	48	60	72	84	96			
Miglia x 1.000		10	20	30	40	50	60	70	80			
Km x 1.000		15	30	45	60	75	90	105	120			
Cartuccia filtro carburante ¹⁰	Diesel		-	I	-	S	-	I	-	S		
Linee e collegamenti per soluzione urea	Diesel	Smartstream D1.6	I	I	I	I	I	I	I	I		
Tappo di riempimento soluzione urea	Diesel	Smartstream D1.6	-	I	-	I	-	I	-	I		
Cartuccia filtro aria	Benzina, Diesel		Eccetto Cina, India, Medio Oriente		I	I	S	I	I	S	I	I
			Per Cina, India, Medio Oriente		S	S	S	S	S	S	S	S
Intercooler, tubo flessibile ingresso/uscita, tubo flessibile di aspirazione	Benzina	Smartstream G1.6 T-GDi	Ispesionare ogni 10.000 km (6.500 miglia) o 12 mesi									
Sistema di scarico	Benzina, Diesel		-	I	-	I	-	I	-	I		
Sistema di raffreddamento	Benzina, Diesel		-	-	-	I	-	I	-	I		
Compressore del condizionatore d'aria/refrigerante	Benzina, Diesel		I	I	I	I	I	I	I	I		
Filtro aria del climatizzatore	Benzina, Diesel		Eccetto Australia e Nuova Zelanda		S	S	S	S	S	S	S	
			Per Australia e Nuova Zelanda		I	S	I	S	I	S	I	S
Pastiglie e dischi freno	Benzina, Diesel		-	I	-	I	-	I	-	I		
Linee, tubi flessibili e collegamenti del freno	Benzina, Diesel		-	I	-	I	-	I	-	I		
Fluido freni/frizione	Benzina, Diesel		Eccetto Australia e Nuova Zelanda		I	I	S	I	I	S	I	I
			Per Australia e Nuova Zelanda		I	S	I	S	I	S	I	S
Freno di stazionamento (Tipo a mano)	Benzina, Diesel		-	I	-	I	-	I	-	I		
Cremagliera, leveraggio e cuffie dello sterzo	Benzina, Diesel		I	I	I	I	I	I	I	I		
Giunti sferici sospensioni	Benzina, Diesel		I	I	I	I	I	I	I	I		
Pneumatico (pressione e usura del battistrada)	Benzina, Diesel		I	I	I	I	I	I	I	I		
Condizione batteria (12V)	Benzina, Diesel		Eccetto Medio Oriente		-	I	-	I	-	I		
			Per il Medio Oriente		Ispesionare ogni 10.000 km (6.500 miglia) o 6 mesi							
Batteria del sistema eCall paneuropeo UAE (se in dotazione)		Sostituire ogni 4 anni										

Manutenzione in condizioni d'impiego gravose - Eccetto l'Europa (Inclusa la Russia)

I: Ispezionare e se necessario, regolare, correggere, pulire o sostituire.

S: Sostituire o cambiare.

Voce manutenzione			Operazioni di manutenzione	Intervalli di manutenzione	Condizioni di guida	
Olio motore e filtro olio motore	Benzina	Smartstream G1.6	Eccetto Messico, Cina	S	Ogni 5.000 km (3.000 miglia) o 6 mesi	A, B, C, D, E, F, G, H, I, J, K, L
		T-GDi	Per Messico, Cina		Ogni 5.000 km (3.000 miglia) o 3 mesi	
	Benzina	Smartstream G2.0	Tranne Medio Oriente, Iran, Marocco, Algeria, Tunisia, Libia, Egitto, Sudan, India, America Centrale e Sud America, Brasile, Messico, Cina	S	Ogni 7.500 km (5.000 miglia) o 6 mesi	A, B, C, D, E, F, G, H, I, J, K, L
			Per Medio Oriente, Iran, Marocco, Algeria, Tunisia, Libia, Egitto, Sudan, India, America Centrale e Sud America, Brasile		Ogni 5.000 km (3.000 miglia) o 6 mesi	
			Per Messico, Cina		Ogni 5.000 km (3.000 miglia) o 3 mesi	
	Diesel	Smartstream D1.6	Eccetto Russia, Australia e Nuova Zelanda	S	Ogni 5.000 km (3.000 miglia) o 6 mesi	A, B, C, D, E, F, G, H, I, J, K, L
Per Russia, Australia, Nuova Zelanda	Ogni 7.500 km (4.500 miglia) o 6 mesi					
Candele	Benzina		S	Più frequentemente	A, B, F, G, H, I, K	
Fluido cambio automatico (AT)	Benzina		S	Ogni 90.000 km (60.000 miglia)	A, C, F, G, H, I, J, K	
Fluido cambio a doppia frizione (DCT)	Benzina, Diesel		S	Ogni 120.000 km (80.000 miglia)	C, D, E, F, G, H, I, J	
Fluido cambio manuale (MT)	Benzina, Diesel		S	Ogni 120.000 km (80.000 miglia)	C, D, E, F, G, H, I, J	
Semiassi e cuffie	Benzina, Diesel		I	Più frequentemente	C, D, E, F, G, H, I, J	
Albero di trasmissione (AWD)	Benzina, Diesel		I	Più frequentemente	C, D, E, F, G, H, I, J	
Olio differenziale posteriore (AWD)	Benzina, Diesel		S	Ogni 120.000 km (80.000 miglia)	C, E, G, H, I, J	
Olio per scatola di rinvio (AWD)	Benzina, Diesel		S	Ogni 120.000 km (80.000 miglia)	C, E, G, H, I, J	
Cartuccia filtro aria	Benzina, Diesel		S	Più frequentemente	C, E	
Filtro aria del climatizzatore	Benzina, Diesel		S	Più frequentemente	C, E, G	
Freni a disco, pastiglie e pinze	Benzina, Diesel		I	Più frequentemente	C, D, E, G, H, I, J, K	
Freno di stazionamento (Tipo a mano)	Benzina, Diesel		I	Più frequentemente	C, D, G, H	

Voce manutenzione		Operazioni di manutenzione	Intervalli di manutenzione	Condizioni di guida
Cremagliera, leveraggio e cuffie dello sterzo	Benzina, Diesel	I	Più frequentemente	C, D, E, F, G
Giunti sferici sospensioni	Benzina, Diesel	I	Più frequentemente	C, D, E, G, H, I

Condizioni d'uso severe

A: Guidare ripetutamente per brevi distanze, inferiori a 8 km (5 miglia) a temperature normali o inferiori a 16 km (10 miglia) alle basse temperature.

B: Uso prolungato con motore al regime minimo o guida a basse velocità su lunghe distanze.

C: Uso su strade sconnesse, polverose, fangose, sterrate, ghiaiose o cosparse di sale.

D: Uso in aree dove si fa uso di sale o altri materiali corrosivi o in condizioni climatiche rigide

E: Guidare in aree con condizioni pesanti di polvere.

F: Guidare in zone altamente trafficate.

G: Uso ripetuto su strade in salita, in discesa o di montagna.

H: Uso come mezzo di traino o con veicolo da campeggio e guida con carico sul tetto.

I: Utilizzo del veicolo come vettura di pattugliamento, taxi, veicolo commerciale o mezzo di traino.

J: Guida frequente ad alta velocità o con brusche accelerazioni/decelerazioni.

K: Uso in condizioni di frequenti fermate e partenze

L : Utilizzo di olio motore non raccomandato (minerale, semi-sintetico, di grado inferiore, ecc.)

Spiegazione delle voci componenti la manutenzione programmata

Olio motore e filtro

L'olio motore e il filtro devono essere sostituiti agli intervalli specificati nel programma di manutenzione. Se il veicolo viene usato in condizioni d'uso severe, è necessario sostituire olio e filtro con maggiore frequenza.

Cinghie di trasmissione

Ispezionare tutte le cinghie di trasmissione per verificare la presenza di tagli, abrasioni, usura eccessiva o saturazione dell'olio e sostituirla se necessario. Le cinghie di trasmissione devono essere controllate periodicamente per corretto tensionamento e regolate secondo necessità.

⚠ ATTENZIONE

Quando s'ispeziona la cinghia, smistare il pulsante ENGINE START/STOP (Avvio/Arresto motore) nella posizione LOCK/OFF o ACC.

Avviamento Mild Hybrid e generatore (MHSG)

Esaminare le cinghie dell'avviamento Mild Hybrid e generatore per accertare l'eventuale presenza di tagli, crepe, usura eccessiva o contaminazione con olio ed eventualmente sostituirlle. Le cinghie dell'avviamento Mild Hybrid e generatore devono essere controllate periodicamente per corretto tensionamento e regolate secondo necessità.

⚠ ATTENZIONE

Quando s'ispeziona la cinghia, smistare il pulsante ENGINE START/STOP (Avvio/

Arresto motore) nella posizione LOCK/OFF o ACC.

Filtro carburante (cartuccia) (per motori diesel)

Un filtro intasato può limitare la velocità massima del veicolo, danneggiare il sistema delle emissioni e causare una serie di problemi con difficoltà di avviamento. Se una quantità eccessiva di corpi estranei si accumula nel serbatoio del carburante, il filtro può richiedere una sostituzione più frequente.

Dopo aver installato un nuovo filtro, tenere il motore in funzione per diversi minuti, quindi controllare per perdite ai collegamenti. Far sostituire il filtro carburante da un'officina professionale. Kia consiglia di rivolgersi a un concessionario/centro di assistenza partner autorizzato Kia.

Filtro combustibile (per motori a benzina)

I veicoli a benzina Kia sono equipaggiati con un filtro combustibile a vita integrato nel serbatoio combustibile. Manutenzione regolare o sostituzione è dipendente dalla qualità del carburante. Se si riscontrano problemi importanti che possono inficiare la sicurezza tipo strozzature del flusso di carburante, sbalzi di regime, perdite di potenza, difficoltà di avviamento, ecc., ispezioni o sostituzione è necessario.

Far ispezionare o sostituire il filtro carburante da un'officina professionale. Kia consiglia di rivolgersi a un concessionario/centro di assistenza partner autorizzato Kia.

Tubazioni rigide, flessibili e raccordi del carburante

Controllare le tubazioni rigide e flessibili e i raccordi del carburante per accertare eventuali perdite e danni. Far sostituire tubazioni rigide, flessibili e raccordi del carburante da un'officina professionale. Kia consiglia di rivolgersi a un concessionario/centro di assistenza partner autorizzato Kia.

AVVERTENZA

Solo motori diesel

Non lavorare mai sul sistema d'iniezione con il motore acceso o prima che siano trascorsi 30 secondi dal suo spegnimento. La pompa di mandata, il common rail, gli iniettori e i tubi di mandata rimangono soggetti ad alta pressione anche dopo lo spegnimento del motore. L'eventuale getto di carburante se investe il corpo può causare gravi lesioni. Quando il motore è acceso, le persone che portano pacemaker cardiaco devono mantenere una distanza di almeno 30 cm (12 pollici) dalla centralina elettronica o dal cablaggio del vano motore, dal momento che l'elevata corrente presente nel sistema del common rail produce campi magnetici di notevole intensità.

Tubo flessibile vapori e tappo bocchettone di rifornimento carburante (per motori a benzina)

Tubo flessibile vapori e tappo bocchettone di rifornimento combustibile devono essere ispezionati con gli intervalli specificati nel piano di manutenzione. Assicurarsi che la sostituzione con il tubo flessibile vapori o il tappo bocchettone di rifornimento nuovo avvenga correttamente.

Tubi flessibili di ventilazione basamento (se in dotazione)

Ispezionare la superficie dei tubi flessibili per evidenza di danni di natura termica e/o meccanica. L'indurimento e lo sfarinamento della gomma, la presenza di crepe, lacerazioni, tagli, abrasioni, nonché un'eccessiva dilatazione sono indicatori di deterioramento. Esaminare con particolare attenzione quelle superfici dei tubi flessibili più vicine a fonti di elevato calore come il collettore di scarico.

Controllare il percorso dei tubi flessibili per accertarsi che non siano a contatto con fonti di calore, bordi affilati o organi in movimento che possono essere causa di danni termici o usura meccanica. Ispezionare tutti i collegamenti dei tubi flessibili, come fascette e giunti, per assicurarsi che siano saldi e non vi siano perdite. I tubi flessibili devono essere sostituiti immediatamente qualora vi sia evidenza di deterioramento o danneggiamento.

Cartuccia filtro aria

Far sostituire la cartuccia filtro aria da un'officina professionale. Kia consiglia di rivolgersi a un concessionario/centro di assistenza partner autorizzato Kia.

Candele di accensione (per motore a benzina)

Assicurarsi d'installare nuove candele di grado termico corretto.

Quando si assemblano le parti, assicurarsi di pulire l'interno e l'esterno della cuffia inferiore della bobina di accensione e l'isolatore ceramico delle candele con un panno morbido per evitare la contaminazione dell'isolante della candela.

⚠ AVVERTENZA

Non scollegare o ispezionare le candele quando il motore è caldo. Vi potreste ustionare.

Sistema di raffreddamento

Controllare i componenti del sistema di raffreddamento, quali radiatore, serbatoio del refrigerante, tubi flessibili e raccordi per accertare l'eventuale presenza di perdite e danni. Sostituire ogni parte danneggiata.

Liquido refrigerante

Il fluido refrigerante deve essere sostituito agli intervalli specificati nel programma di manutenzione.

Fluido cambio manuale (se in dotazione)

Controllare il fluido del cambio manuale secondo le prescrizioni della manutenzione programmata.

Cambio manuale intelligente (iMT) (se in dotazione)

Controllare il liquido attuatore del sistema Intelligent manual transmission secondo quanto previsto dalla manutenzione programmata.

Fluido cambio a doppia frizione (se in dotazione)

Controllare il fluido del cambio a doppia frizione secondo le prescrizioni della manutenzione programmata.

Fluido cambio automatico (se in dotazione)

Il fluido del cambio automatico non necessita di controlli, in condizioni d'uso normali. Far sostituire il fluido del cambio automatico da un'officina professionale, secondo le prescrizioni della

manutenzione programmata. Kia consiglia di rivolgersi a un concessionario/centro di assistenza partner autorizzato Kia.

*** NOTA**

Il fluido per cambio automatico è sostanzialmente di colore rosso.

Con l'uso del veicolo, il fluido per cambio automatico tenderà a diventare più scuro. Si tratta di una condizione normale e non si deve pensare che il fluido debba essere sostituito solo perché ha cambiato colore.

⚠ ATTENZIONE

L'uso di un fluido non specificato potrebbe portare a un malfunzionamento o una rottura del cambio.

Usare esclusivamente il fluido per cambio automatico specificato. (Consultare "Lubrificanti raccomandati e capacità" a pagina 9-7.)

Tubi flessibili e linee del freno

Controllare visivamente per corretta installazione, abrasione, incrinature, deterioramento e perdita. Sostituire immediatamente ogni parte deteriorata o danneggiata.

Fluido freni/frizione

Controllare il livello del fluido freno/frizione nel serbatoio fluido freno. Il livello del fluido deve trovarsi fra le indicazioni 'MIN' e 'MAX' presenti sul lato del serbatoio. Usare esclusivamente fluido freno/frizione idraulico conforme alla specifica DOT 4.

Freno di stazionamento

Ispezionare il sistema frenante di stazionamento, compresi il pedale e i cavi del freno di stazionamento.

Freni a disco, pastiglie e pinze

Controllare le pastiglie per eccessiva usura, i dischi per eccentricità e usura e le pinze per perdita di fluido.

Per ulteriori informazioni sul controllo delle pastiglie o del limite di usura del materiale di attrito, si raccomanda di fare riferimento al sito web Kia.

(www.kia-hotline.com)

Bulloni di montaggio sospensioni

Controllare i collegamenti delle sospensioni per lasco o danneggiamento. Riserare alla coppia specificata.

Scatola, rinvio e cuffie dello sterzo/giunto sferico braccio inferiore

Con veicolo fermo e motore spento, controllare per eccesso di gioco libero nel volante.

Controllare il rinvio per curvature o danneggiamento. Controllare cuffie parapolvere e giunti sferici per deterioramento, incrinature o danneggiamento. Sostituire ogni parte danneggiata.

Semialberi e cuffie

Controllare semialberi, cuffie e fascette per incrinature, deterioramento o danneggiamento. Sostituire ogni parte danneggiata e, se necessario, riapplicare il grasso.

Refrigerante condizionatore

Controllare linee e collegamenti del condizionamento aria per perdita e danneggiamento.

Albero di trasmissione (se in dotazione)

Controllare la presenza di incrinature, deterioramento o danni su albero di trasmissione, dispositivi di avvio, morsetti, accoppiamenti in gomma e gomma del

cuscinetto centrale. Sostituire ogni parte danneggiata e, se necessario, riapplicare il grasso.

Controllo del livello dei liquidi

Quando si controllano l'olio motore, liquidi di raffreddamento, il liquido dei freni e il liquido lavavetri, assicurarsi sempre di pulire la zona attorno al tappo di rifornimento, al tappo di scarico o all'astina prima di controllare o scaricare qualsiasi liquido lubrificante. Risulta particolarmente importante in aree polverose o sabbiose e quando il veicolo è utilizzato su strade non asfaltate. Pulire le zone del tappo e dell'astina evita che lo sporco e sabbia penetrino nel motore e in altri meccanismi che potrebbero essere danneggiati.

Olio motore

Controllo del livello dell'olio motore

L'olio motore viene utilizzato per la lubrificazione, il raffreddamento e il funzionamento di vari componenti idraulici del motore. Il consumo di olio motore durante la marcia è normale ed è necessario controllare e rabboccare regolarmente l'olio motore. Inoltre, controllare e rabboccare il livello dell'olio rispettando il programma di manutenzione consigliato per evitare il deterioramento delle prestazioni dell'olio.

Controllare l'olio motore procedendo come segue.

Smartstream G1.6 T-GDi /
Smartstream G1.6 T-GDi MHEV

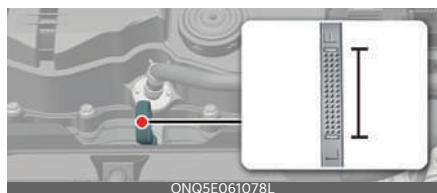

Smartstream G2.0

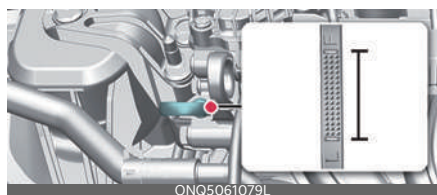

Smartstream D1.6 /
Smartstream D1.6 MHEV



Funzionamento

1. Assicurarsi che il veicolo sia su una superficie in piano.
2. Avviare il motore e lasciare che raggiunga la normale temperatura operativa.
3. Spegner il motore, togliere il tappo di rifornimento dell'olio ed estrarre l'astina. Attendere circa 15 minuti in modo che l'olio ritorni nella coppa olio.
4. Pulire l'astina di misurazione livello e reinserirla completamente.
5. Estrarre nuovamente l'astina e controllare il livello.
 - Per il motore a benzina, controllare se il livello dell'olio è tra la linea F-L, e se è sotto la linea L, aggiungere abbastanza olio per portare il livello alla linea F.
 - Per il motore diesel, il livello dovrebbe essere nell'intervallo C. Se il livello è nella posizione D, rabboccare l'olio sino alla posizione massima.

Autonomia	Azione richiesta in base al rispettivo livello dell'olio motore
A	Contattare un concessionario/centro di assistenza partner autorizzato Kia.
B	Non rabboccare l'olio.
C	È possibile aggiungere olio fino a quando il livello dell'olio non supera l'intervallo C.
D	È necessario aggiungere olio e accertarsi che il livello dell'olio si trovi nell'intervallo C.

Rabbocco dell'olio motore

Smartstream G1.6 T-GDi /
Smartstream G1.6 T-GDi MHEV



Smartstream G2.0



Smartstream D1.6 /
Smartstream D1.6 MHEV

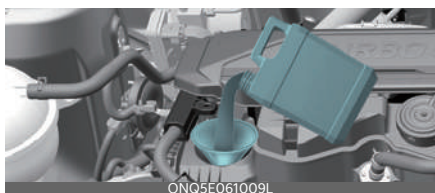

Utilizzare un imbuto per evitare la fuoriuscita di olio sui componenti del motore. Usare esclusivamente l'olio motore specificato. (Consultare "Lubrificanti raccomandati e capacità" a pagina 9-7.)

- Non versare l'olio motore durante il rabbocco o la sostituzione dell'olio motore. Asciugare immediatamente l'olio versato.
- Il consumo di olio motore può aumentare durante il rodaggio di un veicolo nuovo e si stabilizza dopo aver percorso 6.000 km (4.000 miglia).
- Il consumo di olio motore può essere influenzato dallo stile di guida, dalle condizioni climatiche, dalle condizioni

del traffico, dalla qualità dell'olio, ecc. Pertanto, si consiglia di controllare regolarmente il livello dell'olio motore e di rabboccarlo se necessario.

Cambio dell'olio motore e del filtro

Far sostituire il filtro olio motore da un'officina professionale. Kia consiglia di rivolgersi a un concessionario/centro di assistenza partner autorizzato Kia.

- Se si va oltre il termine stabilito per la manutenzione programmata per la sostituzione dell'olio motore, le prestazioni dell'olio potrebbero peggiorare e il motore potrebbe risentirne. Pertanto, è necessario rispettare l'intervallo di sostituzione.
 - Per mantenere il motore in condizioni ottimali, utilizzare l'olio motore consigliato. Se non si utilizza l'olio consigliato, sostituirlo in base alle condizioni di manutenzione per uso gravoso del veicolo.
- * L'intervallo di sostituzione dell'olio motore viene impostato allo scopo di prevenire il degrado dell'olio e non è correlato alla quantità di consumo dell'olio. Quindi, verificare e rabboccare regolarmente la quantità di olio.

⚠ AVVERTENZA

- Usare la massima attenzione nell'evitare di toccare il tubo flessibile radiatore quando si controlla o rabbocca l'olio motore, poiché potrebbe scottare quanto basta per causare ustioni.
- L'olio motore usato può causare irritazione o cancro alla pelle se lasciato a contatto con la pelle per periodi di tempo prolungati. L'olio motore usato contiene sostanze chimiche che hanno causato il cancro negli animali da laboratorio. Proteggere sempre la

pelle lavandosi accuratamente le mani con acqua tiepida e sapone nel più breve tempo possibile dopo aver maneggiato olio esausto. Non lasciare l'olio motore usato alla portata dei bambini.

⚠ ATTENZIONE

- Quando si pulisce l'astina di misurazione livello olio, la si deve pulire con un panno pulito. Se contiene impurità, ciò potrebbe causare danni al motore.
- L'olio motore è molto caldo subito dopo la guida del veicolo e può causare ustioni durante la sostituzione. Sostituire l'olio motore dopo che l'olio motore si è raffreddato.

* NOTA

Quando la pressione dell'olio è bassa a causa di olio motore insufficiente, ecc. (🛞) la spia della pressione dell'olio motore si accende.

Inoltre, il sistema di protezione avanzato del motore, che limita la potenza del motore, si attiva e la spia di malfunzionamento (🛞) si accende quando il veicolo viene guidato in questo stato in modo continuo.

Quando la pressione dell'olio viene ripristinata, la spia della pressione dell'olio motore si spegne e la potenza del motore non è più limitata.

Per Smartstream G2.0, quando la pressione dell'olio motore viene ripristinata, la spia e il sistema di protezione del motore potenziato si spengono dopo il riavvio del motore.

Liquido refrigerante motore

Controllo livello liquido refrigerante



Controllare condizione e collegamenti di tutti i tubi flessibili del sistema di raffreddamento e del riscaldatore. Sostituire ogni tubo flessibile dilatato o deteriorato. Il livello del liquido refrigerante deve trovarsi tra le indicazioni MAX e MIN (F e L) riportate sul lato del serbatoio di espansione, quando il motore è freddo.

* INFORMAZIONI

Se sono richieste aggiunte frequenti, far ispezionare il sistema da un'officina professionale. Kia consiglia di rivolgersi a un concessionario/centro di assistenza partner autorizzato Kia.

⚠ AVVERTENZA



Il motorino elettrico (ventilatore raffreddamento) è controllato da temperatura liquido refrigerante motore, pressione refrigerante e velocità veicolo. A volte si attiva anche quando il motore non è in funzione. Usare estrema cautela quando si lavora vicino alle pale del ventilatore raffreddamento onde evitare di riportare lesioni da parte delle pale del ventilatore in rotazione. Non appena la temperatura del liquido refrigerante motore si abbassa, il motorino elettrico si spegnerà automaticamente. Si tratta di una condi-

zione normale. Il motorino elettrico (ventilatore raffreddamento) è potenzialmente operativa fino a che non si scollega il cavo batteria negativo.

ATTENZIONE

Rimozione del tappo radiatore



- Non tentare mai di rimuovere il tappo radiatore quando il motore è in funzione o è caldo. Così facendo si potrebbero

causare danni al sistema di raffreddamento e al motore. Inoltre, il refrigerante caldo o il vapore potrebbero causare gravi lesioni personali. Spegner il motore e attendere che si raffreddi. Usare estrema prudenza nel rimuovere il tappo radiatore. Avvolgergli attorno uno straccio di un certo spessore e ruotarlo lentamente in senso antiorario fino al primo arresto. Allontanarsi mentre la pressione fuoriesce dal sistema di raffreddamento. Quando si è certi che la pressione è stata totalmente rilasciata, premere il tappo, usando uno straccio di un certo spessore, e continuare a ruotarlo in senso antiorario fino a rimuoverlo. Anche se il motore non è in funzione, non togliere il tappo del radiatore o il tappo di drenaggio quando motore e radiatore sono caldi. Potrebbe ancora fuoriuscire un getto bollente di liquido refrigerante o vapore altamente pressurizzato, causando serie lesioni.

- Quando il motore si surriscalda a causa del livello basso di liquido refrigerante, aggiungere improvvisamente del refrigerante può causare cricche nel motore. Per prevenire danni,

aggiungere il liquido refrigerante del motore lentamente e in piccole dosi.

- Non guidare in assenza di liquido refrigerante motore. Ciò potrebbe causare un guasto alla pompa acqua, il grippaggio del motore, ecc.

* NOTA

Accertarsi che il tappo del refrigerante sia correttamente chiuso dopo aver rabboccato il liquido refrigerante. Altrimenti il motore potrebbe surriscaldarsi durante la guida.

Funzionamento

1. Verificare che l'etichetta del tappo del radiatore sia rivolta in avanti.



2. Verificare che le piccole sporgenze all'interno del tappo del refrigerante siano saldamente bloccate.

Liquido refrigerante motore consigliato

- Quando si aggiunge liquido refrigerante nel vostro veicolo, usare solamente acqua deionizzata o acqua dolce e non mescolare mai acqua dura con il liquido refrigerante introdotto in fabbrica.
- Non usare refrigeranti contenenti alcool o metanolo e non miscelare questi con il fluido refrigerante specificato.

- Non usare una soluzione dove il contenuto di antigelo è superiore al 60% o inferiore al 35%.
- Il motore del veicolo ha parti del motore in alluminio e deve essere protetto da un fluido refrigerante al glicole etilenico a base di fosfati per evitare la corrosione e il congelamento.

Per la percentuale di miscelazione, fare riferimento alla tabella seguente.

Temperatura ambiente	Percentuale di miscelazione (volume)	
	Antigelo	Acqua
-15 °C (5°F)	35	65
-25 °C (-13°F)	40	60
-35 °C (-31°F)	50	50
-45 °C (-49°F)	60	40

⚠ AVVERTENZA

Tappo del radiatore



- Non rimuovere il tappo radiatore quando motore e radiatore sono caldi. Potrebbe fuoriuscire un getto bollente di

liquido refrigerante o vapore altamente pressurizzato, causando serie lesioni.

- Non usare liquido refrigerante o antigelo per radiatore nel serbatoio del fluido lavacrystallo.
- Il refrigerante del radiatore può seriamente occludere la visibilità quando viene spruzzato sul parabrezza, con conseguente possibile perdita del controllo e danni alla vernice e alla carrozzeria.

Cambio del fluido di raffreddamento

Far sostituire il liquido refrigerante da un'officina professionale. Kia consiglia di rivolgersi a un concessionario/centro di assistenza partner autorizzato Kia.

⚠ ATTENZIONE

Avvolgere un panno spesso attorno al tappo del radiatore prima di rifornire il liquido di raffreddamento, per evitare la fuoriuscita del liquido nei componenti del motore quali ad esempio, il generatore.

⚠ ATTENZIONE

- Non usare liquido refrigerante o antigelo per radiatore nel serbatoio del fluido lavacrystallo.
- Il refrigerante del radiatore può seriamente occludere la visibilità quando viene spruzzato sul parabrezza, con conseguente possibile perdita del controllo e danni alla vernice e alla carrozzeria.

Fluido freni/frizione

Controllo livello fluido freni/frizione



Funzionamento

1. Pulire l'area intorno al tappo del serbatoio.
2. Controllare periodicamente che il livello del fluido nel serbatoio del liquido freni sia compreso tra MIN e MAX. Il livello diminuirà con il chilometraggio accumulato. Si tratta di una condizione normale associata all'usura delle guarnizioni dei freni.

Controllare periodicamente il livello del liquido nel serbatoio. Il livello del fluido dovrebbe essere compreso tra i segni MIN e MAX sul lato del serbatoio. Non mescolare mai differenti tipi di fluido.

Usare esclusivamente il fluido per freno specificato. (Consultare "Lubrificanti raccomandati e capacità" a pagina 9-7.)

* INFORMAZIONI

Se il livello del liquido è eccessivamente basso, far controllare il sistema da un'officina professionale. Kia consiglia di rivolgersi a un concessionario/centro di assistenza partner autorizzato Kia.

Liquido attuatore sistema cambio manuale intelligente (iMT) (se in dotazione)

Controllo del livello del fluido attuatore sistema iMT

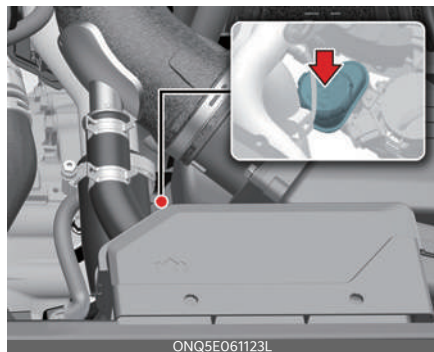

In condizioni di guida normali, il livello del fluido attuatore non diminuisce rapidamente.

Tuttavia, il tasso di consumo di olio potrebbe aumentare con l'aumento del chilometraggio e le perdite nelle relative parti dell'attuatore potrebbero causare l'aumento del consumo dell'olio dell'attuatore del sistema iMT. Controllare regolarmente e accertarsi che il livello del fluido olio dell'attuatore del sistema iMT sia compreso tra i segni MIN e MAX.

Se il livello dell'olio si trova in corrispondenza di MIN, far controllare il veicolo da un'officina professionale. Si consiglia di contattare un concessionario/centro di assistenza partner autorizzato Kia. Utilizzare solo il fluido attuatore del sistema iMT specificato. (Fare riferimento a Lubrificanti o capacità raccomandati.) Non mischiare diversi tipi di fluidi.

⚠ ATTENZIONE

- Evitare il contatto del fluido attuatore del sistema iMT con la vernice dell'auto in quanto potrebbe danneggiarla.
- Un fluido attuatore del sistema iMT che sia stato a lungo esposto all'aria aperta non deve mai essere utilizzato dato che non sarebbe più garantita la sua qualità. Deve essere smaltito in modo appropriato.
- Non immettere un fluido non corretto in quello dei freni. Poche gocce di un olio minerale come l'olio motore sono in grado di danneggiare le parti dell'attuatore del sistema iMT, se penetrano nel sistema dell'attuatore del sistema iMT medesimo.
- Non permettere che il fluido per freno venga a contatto con la vernice della carrozzeria del veicolo poiché potrebbe danneggiarla. Un fluido per freno rimasto per lungo tempo esposto all'aria aperta non deve mai essere usato poiché non può garantire qualità. Deve essere smaltito in modo appropriato. Non mettere un tipo di fluido sbagliato. Poche gocce di un olio minerale come l'olio motore sono in grado di danneggiare le parti del sistema freno, se penetrano nel sistema freno medesimo.

*** NOTA**

- Perdita del liquido dell'attuatore del sistema iMT Se il sistema iMT richiede aggiunte frequenti di liquido, far ispezionare il sistema da un'officina professionale. Si consiglia di contattare un concessionario/centro di assistenza partner autorizzato Kia.

- Maneggiare con cautela il fluido attuatore del sistema iMT quando lo si sostituisce o lo si rabbocca. Non permettere che venga a contatto con gli occhi. Se il fluido attuatore del sistema iMT entra in contatto con gli occhi, lavare immediatamente la parte interessata con abbondante acqua corrente. Sottoporsi a visita oculistica nel più breve tempo possibile.

⚠ AVVERTENZA

- Se il sistema dei freni richiede aggiunte frequenti di liquido, far ispezionare il sistema da un'officina professionale. Kia consiglia di rivolgersi a un concessionario/centro di assistenza partner autorizzato Kia.
- Quando si cambia o si rabbocca il fluido per freno, maneggiarlo con cautela. Non permettere che venga a contatto con gli occhi. Se il fluido per freno dovesse venire a contatto con gli occhi, sciacquarli immediatamente con acqua corrente fresca in quantità abbondante. Sottoporsi a visita oculistica nel più breve tempo possibile.

Fluido lavacrystallo

Controllo del livello del fluido lavacrystallo



- Il liquido di lavaggio del parabrezza è tossico per le persone e gli animali. Non ingerire e non toccare il fluido lavaparabrezza. Si potrebbe andare incontro a serie lesioni o morte.

Funzionamento

- Controllare il livello del liquido lavavertri nel relativo serbatoio e rabboccare secondo necessità. Se non si ha a disposizione del fluido apposito è possibile utilizzare acqua pura.
- Tuttavia, usare un solvente lavacrystallo con proprietà antigelo con climi freddi, onde prevenirne il congelamento.

Il serbatoio è trasparente in modo che sia possibile controllare il livello con una rapida ispezione visiva.

AVVERTENZA

- Non usare liquido refrigerante o antigelo per radiatore nel serbatoio del fluido lavacrystallo.
- Il liquido refrigerante per radiatore può oscurare fortemente la visibilità quando spruzzato sul parabrezza e ciò può far perdere il controllo del veicolo o danneggiare la vernice e le finiture della carrozzeria.
- Il fluido lavaparabrezza contiene una qualche quantità di alcool per cui in determinate circostanze potrebbe infiammarsi. Non permettere che scintille o fiamme vengano a contatto con il fluido lavacrystallo o con il serbatoio fluido lavacrystallo. Potrebbero verificarsi danni al veicolo o agli occupanti.

Freno di stazionamento

Controllo freno di stazionamento (A mano) (se in dotazione)



Controllare la corsa del freno di stazionamento tirando completamente la leva dalla posizione di riposo e contando il numero di scatti ("click"). Inoltre il freno di stazionamento dovrebbe riuscire a bloccare fermamente il veicolo su una pendenza ragionevole. Si consiglia di far ispezionare il sistema da un concessionario/centro di assistenza partner autorizzato Kia se la corsa è superiore o inferiore a quanto specificato.

Corsa : 5~6 scatti tirando con una forza di 20 kg (44 lbs, 196 N).

Filtro del carburante (Diesel)

Drenaggio dell'acqua dal filtro carburante

Condizione/i

Se nel filtro carburante si accumula dell'acqua, la spia del filtro del carburante (🔦) si accende.

Funzionamento

Portare il veicolo presso un'officina autorizzata per far drenare l'acqua e far controllare il sistema. Kia consiglia di rivolgersi a un concessionario/centro di assistenza partner autorizzato Kia.

Sostituzione cartuccia filtro carburante

Funzionamento

Far sostituire la cartuccia filtro carburante da un'officina professionale. Kia consiglia di rivolgersi a un concessionario/centro di assistenza partner autorizzato Kia.

⚠ ATTENZIONE

Se l'accumulo d'acqua nel filtro non viene drenato per tempo, c'è il rischio che l'infiltrazione di acqua possa danneggiare i componenti principali, come l'impianto di alimentazione.

* NOTA

Per la sostituzione della cartuccia del filtro carburante, usare parti di ricambio fornite da un'officina professionale. Kia consiglia di rivolgersi a un concessionario/centro di assistenza partner autorizzato Kia.

Cartuccia filtro aria

Sostituzione del filtro dell'aria

Funzionamento

1. Tirare la leva (1) sul coperchio del filtro dell'aria e rilasciare il blocco.

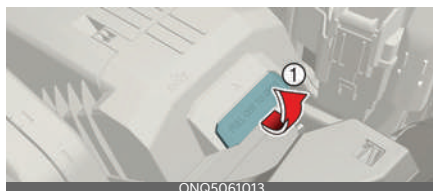

2. Ruotare la leva fissa sul filtro e allentare il blocco.



3. Sostituire la cartuccia filtro aria.



4. Montare in ordine inverso.

⚠ ATTENZIONE

- Non guidare con il filtro aria rimosso; ciò causerebbe un'eccessiva usura del motore.
- Quando si rimuove la cartuccia filtro aria, fare attenzione che non entri polvere o sporizia nella presa aria o si potrebbero verificare danni.
- Usare parti di ricambio fornite da un'officina professionale. Kia consiglia di rivolgersi a un concessionario/centro di assistenza partner autorizzato Kia.

Filtro aria del climatizzatore

Sostituzione del filtro aria del climatizzatore

Funzionamento

1. Aprire il cassetto portaoggetti e rimuovere il tappo (1).

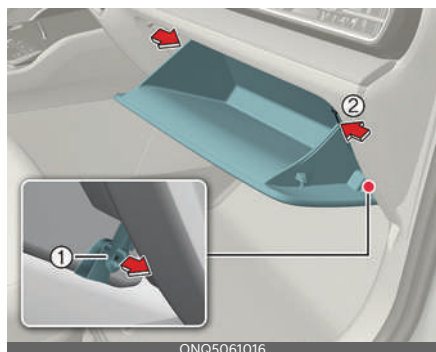

2. Con il cassetto plancia aperto, tirare la cinghia di supporto.



3. Rimuovere il coperchio filtro aria climatizzatore estraendo entrambi i lati della copertura.



4. Sostituire il filtro aria climatizzatore.
5. Montare in ordine inverso.

* NOTA

Quando si sostituisce il filtro aria climatizzatore, installarlo a dovere. Altrimenti il sistema potrebbe rivelarsi rumoroso e l'efficacia del filtro potrebbe risultare ridotta.

Spazzole tergicristallo

Sostituzione spazzola tergicristallo



Funzionamento

1. Spegner il veicolo.
2. Spostare l'interruttore del tergicristallo nella posizione tergicristallo singolo (1x/MIST).
3. Tenere premuto l'interruttore per più di 2 secondi.

4. Tipo A (se in dotazione)

- Sollevare il braccio tergicristallo.
- Sollevare il fermaglio della spazzola tergicristallo. Abbassare il gruppo spazzola e rimuoverlo.



- Montare il nuovo gruppo spazzola.

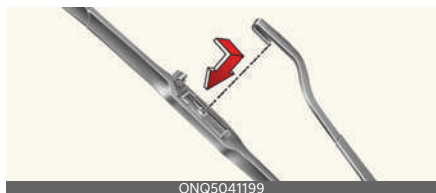

5. Tipo B (se in dotazione)

- Sollevare il braccio tergicristallo e ruotare il gruppo spazzola tergicri-

stallo in modo da esporre il fermaglio in plastica.



- Comprimere il fermaglio e far scorrere il gruppo spazzola verso il basso.



- Sollevarlo e staccarlo dal braccio.
- Installare il gruppo spazzola in ordine inverso rispetto alla rimozione.

6. Riportare il braccio tergicristallo sul parabrezza.
7. Accendere il veicolo e i bracci tergicristallo torneranno nella posizione di funzionamento normale.

Sostituzione spazzola tergiluotto



Funzionamento

1. Spegner il veicolo.
2. Spostare l'interruttore del tergicristallo nella posizione tergicristallo singolo (1x/MIST).

3. Tenere premuto l'interruttore per più di 2 secondi.
4. Sollevare il braccio tergicristallo ed estrarre il gruppo spazzola tergicristallo.



ONQ5061019

5. Sollevare la spazzola del tergicristallo e tirare la lama per rimuoverla.

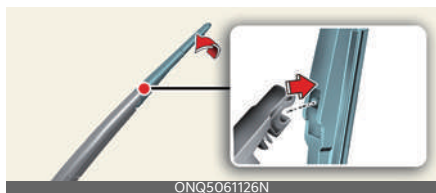

ONQ5061126N

6. Installare il gruppo spazzola nuovo inserendo la parte centrale nell'asola del braccio tergicristallo finché la stessa non scatta in posizione.

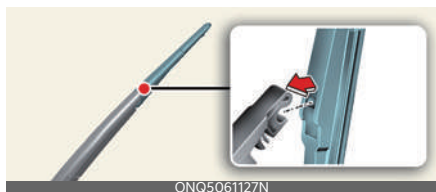

ONQ5061127N

Se la sostituzione è completa, abbassare il braccio del tergicristallo per posizionarlo sul lunotto posteriore e portare l'accensione del veicolo su ON e azionare i tergicristalli per verificare che la lama sia installata correttamente.

7. Assicurarsi che il gruppo spazzola sia installato saldamente provando a tirarlo leggermente.

* INFORMAZIONI

Per prevenire danni ai bracci tergicristallo o altri componenti, far sostituire la spazzola tergicristallo da un'officina professionale. Kia consiglia di rivolgersi a un concessionario/centro di assistenza partner autorizzato Kia.

⚠ ATTENZIONE

- Non utilizzare benzina, cherosene, diluente per vernici o altri solventi su di essi o nelle vicinanze.
- Non tentare di spostare manualmente i tergicristalli.
- L'uso di una spazzola tergicristalli non specifica può causare malfunzionamenti e avarie.
- Non lasciar cadere il braccio tergicristallo sul parabrezza poiché potrebbe scheggiarlo o incrinarlo.
- Se il braccio del tergicristallo riceve troppa forza mentre si tira la spazzola, la parte centrale può essere danneggiata.
- Il tergicristallo potrebbe non funzionare per circa 10 secondi se il tergicristallo viene azionato senza liquido lavavetro o se le spazzole sono congelate. Non si tratta di un malfunzionamento, ma di un sistema di protezione del tergicristallo attivato dal circuito di sovraccarico del motore all'interno del motore del tergicristallo.
- Il parabrezza deve essere lavato con un tubo dell'acqua e asciugato con un panno pulito con le spazzole dei tergicristalli alzate. Inoltre, quando si applicano il grasso o la cera sulle spazzole, queste devono essere pulite con un panno pulito.

* **NOTA**

È noto che le cere calde applicate dai lavaggi automatici rendono difficile la pulizia del parabrezza.

Batteria**Per mantenere la batteria al meglio della condizione**

- Mantenere la batteria saldamente montata.
- Mantenere la parte superiore della batteria pulita e asciutta.
- Mantenere i terminali e i collegamenti puliti, a tenuta stagna e rivestiti di vaselina o grasso per terminali.
- Sciacquare immediatamente l'elettrolito fuoriuscito dalla batteria con una soluzione di acqua e bicarbonato di sodio.
- Se il veicolo non viene utilizzato per un periodo di tempo prolungato, scollegare i cavi della batteria.

⚠ AVVERTENZA

Leggere sempre attentamente le istruzioni seguenti quando si maneggia una batteria.



Tenere lontano dalla batteria sigarette accese e qualsiasi fiamma o scintilla.



C'è sempre presenza d'idrogeno nelle celle di una batteria, un gas altamente combustibile che può esplodere se s'incendia.



Tenere le batterie fuori dalla portata dei bambini poiché contengono ACIDO SOLFORICO altamente corrosivo. Evitare che l'acido della batteria vada a contatto con occhi, pelle, vestiario o verniciatura.



Se l'elettrolita penetra negli occhi, sciacquare gli occhi con acqua fresca per almeno 15 minuti e sottoporsi immediatamente a visita medica.

Se l'elettrolita va sulla pelle, lavare molto bene l'area interessata. Se si avverte dolore o bruciore, farsi visitare immediatamente da un medico.



Indossare occhiali di protezione quando si ricarica la batteria o si lavora vicino alla stessa. Provvedere sempre a garantire un'adeguata ventilazione quando si lavora al chiuso.



Una batteria smaltita in modo inappropriato può essere dannosa per l'ambiente e la salute umana. Smaltire la batteria nel rispetto delle normative locali o a norma di legge.

- Quando si solleva una batteria con corpo in plastica, una pressione eccessiva sul corpo può causare una perdita di acido e causare lesioni alla persona. Sollevare la batteria usando un portabatteria o afferrandola con ambo le mani su angoli contrapposti.
- Non tentare mai di ricaricare la batteria quando i cavi batteria del veicolo sono collegati alla batteria.
- Il sistema di accensione elettrica lavora con alta tensione. Non toccare mai questi componenti con motore in funzione o quando l'accensione è commutata ON.

L'inosservanza delle avvertenze di cui sopra può causare gravi lesioni o morte.



ATTENZIONE

Se collegata a dispositivi elettronici non autorizzati, la batteria si potrebbe scari-

care. Mai utilizzare dispositivi non autorizzati.

* NOTA

Il suo veicolo è equipaggiato con che una batteria non richiede manutenzione. Se il veicolo è equipaggiato con una batteria che reca le indicazioni LOWER e UPPER su un lato, è possibile controllare il livello degli elettroliti. Il livello degli elettroliti deve essere sempre compreso tra le indicazioni LOWER e UPPER. Se il livello degli elettroliti è basso, occorre aggiungere acqua distillata (demineralizzata) (non aggiungere mai acido solforico o altri elettroliti). Quando si effettua il rabbocco, fare attenzione a non versare il liquido sulla batteria e sui componenti adiacenti. Non riempire eccessivamente le celle della batteria. Si potrebbero corrodere altri componenti. Assicurarsi che i tappi delle celle siano fissati.

Contattare un'officina professionale. Kia consiglia di rivolgersi a un concessionario/centro di assistenza partner autorizzato Kia.

Etichetta capacità batteria

Esempio



* L'etichetta della batteria che si trova realmente nel veicolo potrebbe differire da quella mostrata in figura.

1. Nome assegnato da Kia al modello di batteria

2. Capacità nominale (in Amperora)
3. Capacità di riserva nominale (in minuti)
4. Tensione nominale
5. Corrente di prova a freddo in ampere secondo SAE
6. Corrente di prova a freddo in ampere secondo EN

Ricarica della batteria

Il vostro veicolo è equipaggiato con una batteria base di calcio esente da manutenzione.

- Se la batteria si scarica rapidamente (per esempio perché si sono lasciati accessi i fari o le luci interne a veicolo fermo), ricaricarla mediante carica lenta (carica centellinare) per 10 ore.
- Se la batteria si è scaricata progressivamente a causa dell'elevato carico elettrico durante l'uso del veicolo, ricaricarla a 20 - 30 A per due ore.

AVVERTENZA

Ricarica della batteria

- Quando si ricarica la batteria, osservare le seguenti precauzioni:
 - La batteria deve essere rimossa dal veicolo e posizionata in un'area ben ventilata.
 - Non avvicinare alla batteria sigarette, scintille o fiamme.
 - Osservare la batteria durante la ricarica, ed interrompere la ricarica o ridurre la velocità qualora le celle della batteria inizino ad andare in ebollizione violentemente o la temperatura dell'elettrolita di una qualsiasi cella superi i 49 °C (120°F).
 - Indossare occhiali protettivi quando si controlla la batteria durante la ricarica.

- Scollegare il caricabatterie nel seguente ordine.
 1. Spegnerne l'interruttore di alimentazione del caricabatterie.
 2. Sganciare il morsetto negativo dal terminale negativo della batteria.
 3. Sganciare il morsetto positivo dal terminale batteria positivo.
- Prima di effettuare la manutenzione o la ricarica della batteria, disattivare tutti gli accessori e arrestare il motore.
- Il suo cavo negativo batteria deve essere rimosso per primo e installato per ultimo quando si scollega la batteria.

ATTENZIONE

Non aprire o rimuovere il tappo sulla parte superiore della batteria. Ciò potrebbe causare la fuoriuscita dell'elettrolita interno con grave rischio per l'incolumità personale.

ATTENZIONE

Batteria AGM (se in dotazione)

- Le batterie AGM (Absorbent Glass Matt) sono esenti da manutenzione. Far riparare la batteria AGM da un'officina professionale. Kia consiglia di rivolgersi a un concessionario/centro di assistenza partner autorizzato Kia.
- Per caricare la batteria AGM, servirsi solamente dei caricatori di batteria completamente automatici ideati apposta per le batterie AGM.
- Per la sostituzione della batteria AGM, usare parti di ricambio fornite da un'officina professionale. Kia consiglia di rivolgersi a un concessionario/centro di assistenza partner autorizzato Kia.

- Non aprire o rimuovere il tappo sulla parte superiore della batteria. Ciò potrebbe causare la fuoriuscita dell'elettrolita interno con grave rischio per l'incolumità personale.

Funzioni da ripristinare

Funzioni da ripristinare dopo che la batteria si è scaricata o che la batteria è stata scollegata.

- Sollevamento/abbassamento automatico del finestrino
- Tetto apribile panoramico
- Computer di viaggio
- Sistema di climatizzazione
- Sistema memoria posizione conducente
- Sistema di memoria integrato
- Sistema di infotainment
- Audio
- Orologio

Pneumatici e ruote

Cura degli pneumatici

Per ragioni di corretta manutenzione, sicurezza e riduzione del consumo di carburante, è necessario che gli pneumatici siano sempre mantenuti alle pressioni di gonfiaggio consigliate e si rispettino i limiti di carico e la distribuzione del peso consigliata per il vostro veicolo.

Pressioni di gonfiamento pneumatici a freddo consigliate



Tutte le specifiche (dimensioni e pressioni) si possono trovare su un'etichetta attaccata al veicolo.

* INFORMAZIONI

Le pressioni di tutti gli pneumatici (compreso quello di scorta) devono essere controllate a pneumatici freddi. Per pneumatici freddi si intende che il veicolo deve essere fermo da almeno tre ore o aver percorso non più di 1,6 km.

Controllo pressione di gonfiamento pneumatico

- Rimuovere il tappo della valvola dallo stelo della valvola del pneumatico. Premere saldamente il manometro dello pneumatico sulla valvola per ottenere una misurazione della pressione. Se la pressione è bassa, aggiungere aria sino ad ottenere il valore consigliato.

- Se si gonfia il pneumatico in modo eccessivo, rilasciare l'aria spingendo lo stelo metallico al centro della valvola del pneumatico. Assicurarsi di rimettere i tappi delle valvole sugli steli delle valvole.

AVVERTENZA

- Un sovra-gonfiamento o un sotto-gonfiamento può ridurre la vita dello pneumatico, influire negativamente sulla manovrabilità del veicolo e portare ad un'improvvisa rottura dello pneumatico. Questo potrebbe far perdere il controllo del veicolo e causare potenzialmente lesioni.
- Un sensibile sotto-gonfiamento dello pneumatico (70 kPa (10 psi) o più) può portare ad un notevole surriscaldamento del medesimo con potenziale rischio di esplosione, separazione del battistrada e di altri danni allo pneumatico che potrebbero far perdere il controllo del veicolo e causare serie lesioni o morte. Questo rischio è molto più elevato nelle giornate calde e quando si guida per lunghi periodi ad alta velocità.
- Ispezionare frequentemente gli pneumatici per gonfiamento appropriato nonché per usura e danneggiamento. Usare sempre un manometro per pneumatici.
- Pneumatici con pressione eccessiva o insufficiente si usurano in modo non uniforme esponendo a rischi di scarsa manovrabilità, perdita di controllo del veicolo e improvvisa rottura dei medesimi che possono causare incidenti, lesioni o anche morte. La pressione a pneumatici freddi consigliata per il vostro veicolo è riportata nel presente manuale e si può trovare sull'etichetta degli pneumatici ubicata

sul montante centrale della porta lato conducente.

- Gli pneumatici usurati possono causare incidenti. Sostituire gli pneumatici logori, usurati in modo non uniforme o danneggiati.
- Ricordarsi di controllare la pressione dello pneumatico di scorta. Kia raccomanda di controllare la pressione dello pneumatico di scorta ogni volta che si controlla quella degli altri pneumatici.

ATTENZIONE

- Il sotto-gonfiamento comporta inoltre eccessiva usura, scarsa manovrabilità e maggiore consumo di combustibile. Anche la deformazione della ruota rientra tra i possibili rischi. Mantenere sempre le pressioni degli pneumatici ai livelli appropriati. Se gli pneumatici richiedono gonfiaggi frequenti, far controllare il sistema da un'officina professionale. Kia consiglia di rivolgersi a un concessionario/centro di assistenza partner autorizzato Kia.
- Un sovra-gonfiamento produce ruvidezza di marcia e usura eccessiva al centro del battistrada, inoltre aumenta le possibilità di danni causati dai pericoli della strada.
- Di norma a pneumatici caldi le pressioni risultano più alte delle pressioni raccomandate con pneumatici freddi in misura compresa tra 28 e 41 kPa (4 a 6 psi). Non espellere aria da pneumatici caldi per regolarne la pressione, altrimenti gli pneumatici risulteranno sotto-gonfiati.
- Avere cura di reinstallare i cappucci delle valvole di gonfiamento pneumatici. In assenza del cappuccio sulla valvola, sporco o umidità potrebbero

penetrare nel corpo valvola e causare perdita di aria. Se manca un tappo della valvola, installarne uno nuovo il prima possibile.

- Osservare sempre quanto segue:
 - Controllare la pressione degli pneumatici quando gli pneumatici sono freddi. (Dopo una sosta di almeno tre ore o se la vettura non ha percorso più di 1,6 km).
 - Controllare la pressione dello pneumatico di scorta ad ogni controllo della pressione degli altri pneumatici.
 - Non sovraccaricare mai il veicolo. Avere cura di non sovraccaricare il portabagagli del veicolo, qualora il veicolo ne sia equipaggiato.
 - Pneumatici usurati o vecchi possono causare incidenti. Se il battistrada è seriamente usurato o gli pneumatici sono danneggiati, sostituirli.

Rotazione degli pneumatici

Con ruote di scorta convenzionale

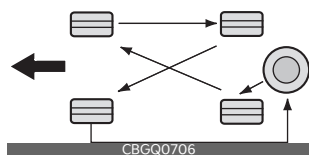

Senza ruota di scorta

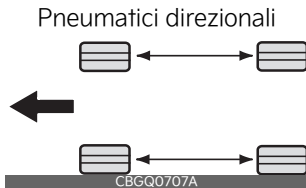
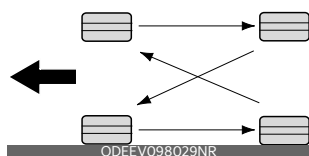

Per uniformare l'usura dei battistrada, è consigliata la rotazione degli pneumatici ogni 10.000 km (6.500 miglia) o meno se si sviluppa una usura irregolare.

⚠ AVVERTENZA

- Non usare il ruotino di scorta nella rotazione degli pneumatici.
- Non mescolare mai per nessuna ragione pneumatici a tele incrociate e pneumatici radiali. Ciò potrebbe causare problemi di manovrabilità esponendo al rischio di morte, serie lesioni o danni al veicolo.

* NOTA

La rotazione di pneumatici radiali con battistrada asimmetrico deve essere fatta solo da davanti a dietro e non da destra a sinistra.

Geometria delle ruote ed equilibratura degli pneumatici

La geometria e l'equilibratura delle ruote del vostro veicolo sono state accuratamente messe a punto in fabbrica per massimizzare la durata e la funzionalità generale degli pneumatici.

Se si riscontra che il veicolo vibra quando si viaggia su una strada liscia, è possibile che le ruote debbano essere riequilibrate.

⚠ ATTENZIONE

Contrappesi impropri possono danneggiare le ruote in alluminio del veicolo.

Usare esclusivamente contrappesi approvati.

Sostituzione del pneumatico



A: Indicatore usura battistrada

Se uno pneumatico si usura in modo uniforme, comparirà un indicatore di usura battistrada sotto forma di una banda continua che attraversa il battistrada.

Ciò indica che lo spessore del battistrada rimasto sullo pneumatico è inferiore a 1,6 mm (1/16 in.). In questo caso, sostituire il pneumatico.

Non attendere che la striscia attraversi l'intero battistrada prima di sostituire lo pneumatico.

Sostituzione del ruotino di scorta (se in dotazione)

Un ruotino di scorta ha un battistrada la cui vita è più breve rispetto a quello di uno pneumatico convenzionale. Sostituirlo quando si vedono le barre indicatrici di usura del battistrada sul pneumatico. Il pneumatico di scorta compatto di ricambio deve avere le stesse dimensioni e lo stesso design di quello fornito con il veicolo nuovo e deve essere montato sulla stessa ruota di scorta compatta. Il pneumatico di scorta compatto non è progettato per essere montato su una ruota di dimensioni normali, mentre la ruota di scorta compatta non è progettata per il montaggio di un pneumatico di dimensioni normali.

⚠ AVVERTENZA

Sostituzione pneumatici

Per ridurre al minimo il rischio di perdere il controllo del veicolo a causa della rottura di un pneumatico, e quindi di causare un incidente:

- Sostituire gli pneumatici logori, usati in modo non uniforme o danneggiati. Uno pneumatico usurato può incidere negativamente sull'azione frenante, sul controllo dello sterzo e sulla forza di trazione.
- Non guidare con pneumatici troppo gonfi o troppo sgonfi. Gli pneumatici potrebbero usurarsi in modo anomalo o danneggiarsi.
- Quando si sostituiscono gli pneumatici, non mescolare mai pneumatici radiali e pneumatici a tele incrociate. Se si decide di sostituire uno pneumatico radiale con uno a tele incrociate, bisogna cambiare anche tutti gli altri, compreso quello di scorta.
- L'ideale sarebbe sostituire contemporaneamente tutti e quattro gli pneumatici. Se ciò non è possibile o non necessario, sostituire in coppia i due pneumatici anteriori o i due posteriori. La sostituzione di un solo pneumatico può compromettere seriamente la maneggevolezza del veicolo.
- Se si usano pneumatici e cerchi di dimensioni diverse da quelle raccomandate, si possono creare problemi di manovrabilità e di controllo del veicolo, con rischio di causare incidenti.
- Le ruote non conformi alle specifiche Kia potrebbero non combaciare correttamente causando danni al veicolo, condizioni insolite di manovrabilità e scarso controllo del veicolo.

- L'ABS lavora confrontando la velocità delle ruote. La dimensione dello pneumatico può influire sulla velocità della ruota. Per la sostituzione dei pneumatici, tutti e 4 i pneumatici devono essere della stessa misura, tipo, costruzione e disegno del battistrada originariamente forniti con il veicolo. L'utilizzo di pneumatici di dimensioni differenti può compromettere il buon funzionamento di ABS (Sistema antibloccaggio freni) ed ESC (Controllo elettronico della stabilità).

⚠ ATTENZIONE

Quando si sostituiscono gli pneumatici, ricontrollare e serrare i dadi ruota dopo aver percorso circa 50 km (31 miglia) e procedere nuovamente al controllo dopo 1.000 km (620 miglia). Se durante la guida il volante trema o il veicolo vibra, lo pneumatico è fuori equilibratura. Regolare l'equilibratura dello pneumatico. Se il problema non viene risolto, contattare un'officina professionale. Kia consiglia di rivolgersi a un concessionario/centro di assistenza partner autorizzato Kia.

* NOTA

Quando si sostituiscono gli pneumatici, noi consigliamo di usare pneumatici uguali a quelli forniti in origine con i veicoli. In caso contrario si avranno effetti sulla guidabilità.

Sostituzione di una ruota

Quando si sostituiscono le ruote in metallo per qualsivoglia ragione, assicurarsi che le nuove ruote siano equivalenti a quelle originali in termini di diametro, larghezza del cerchio e offset.

⚠ AVVERTENZA

Una ruota di dimensioni non corrette può influenzare negativamente la vita di ruota e cuscinetto, le capacità di frenata e arresto, le caratteristiche di manovrabilità, l'altezza da terra, la distanza tra carrozzeria e pneumatico, lo spazio per le catene da neve, la calibrazione di tachimetro e contachilometri, l'orientamento dei fari e l'altezza del paraurti.

Trazione degli pneumatici

La trazione degli pneumatici può subire limitazioni qualora si usino pneumatici usurati, pneumatici gonfiati impropriamente o si viaggi su fondi stradali sdrucciolevoli. Gli pneumatici devono essere sostituiti quando appaiono gli indicatori usura battistrada. Rallentare sempre in caso di pioggia, neve o ghiaccio per ridurre la possibilità di perdere il controllo del veicolo.

Manutenzione degli pneumatici

Oltre ad un appropriato gonfiamento, una corretta geometria delle ruote aiuta a rallentare l'usura degli pneumatici. Se si riscontra che uno pneumatico è usurato in modo non uniforme, far controllare la geometria delle ruote da un'officina professionale. Kia consiglia di rivolgersi a un concessionario/centro di assistenza partner autorizzato Kia.

Quando sono installati pneumatici nuovi, assicurarsi che siano equilibrati. Questo aumenterà il comfort di guida del veicolo e la durata dei pneumatici. Inoltre, un pneumatico deve sempre essere ribilanciato se viene rimosso dalla ruota.

Etichettatura sulla parete laterale dello pneumatico

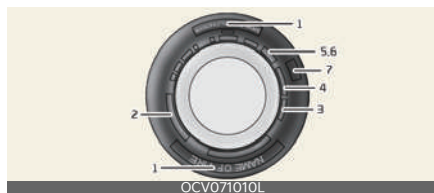

Queste informazioni identificano e descrivono le caratteristiche fondamentali dello pneumatico e forniscono, inoltre, il numero d'identificazione dello pneumatico (TIN) per la certificazione degli standard di sicurezza. Il TIN può essere usato per l'identificazione dello pneumatico in caso di richiamo.

1. Nome del costruttore o del marchio

2. Designazione dimensioni pneumatico

Sulla parete dello pneumatico sono riportate le relative misure. Queste informazioni potranno risultare necessarie per scegliere gli pneumatici di ricambio per il vostro veicolo. Di seguito viene spiegato il significato delle lettere e dei numeri riportati nella designazione dimensioni pneumatico.

Esempio di designazione della misura dello pneumatico:

(Questi numeri sono forniti a puro titolo di esempio; il designatore delle dimensioni degli pneumatici del vostro veicolo potrebbe essere diverso.)

P235/55R19 108T

235 - Larghezza dello pneumatico in millimetri.

55 - Rapporto d'aspetto. Altezza in percentuale della sezione dello pneumatico rispetto alla sua larghezza.

R - Codice struttura pneumatico (Radiale).

19 - Diametro del cerchio in pollici.

108 - Indice di carico, un codice numerico associato al carico massimo sostenibile dallo pneumatico.

H - Simbolo indice di velocità. Vedere la tabella degli indici di velocità per ulteriori informazioni.

Indici di velocità degli pneumatici

La tabella seguente elenca le diverse classi di velocità di gran parte degli pneumatici attualmente in uso sulle autovetture. L'indice di velocità è parte della designazione dimensioni pneumatico riportata sulla parete laterale dello pneumatico. Questo simbolo corrisponde alla velocità di sicurezza massima per cui lo pneumatico è stato designato.

Simbolo indice di velocità	Velocità massima
S	180 km/h (112 mph)
T	190 km/h (118 mph)
H	210 km/h (130 mph)
V	240 km/h (149 mph)
W	270 km/h (168 mph)
Y	300 km/h (186 mph)

Designazione dimensioni ruota

Le ruote sono anche contrassegnate con informazioni importanti di cui avete bisogno per eseguire la sostituzione. Di seguito viene spiegato il significato delle lettere e dei numeri nella designazione della misura della ruota.

Esempio di designazione dimensioni ruota:

7,5JX19

7,5 - Larghezza del cerchio in pollici.

J - Designazione del profilo del cerchio.

19 - Diametro del cerchio in pollici.

3. Controllo vita pneumatico (TIN: Tire Identification Number, Ovvero numero identificativo dello pneumatico)

Sostituire tutti gli pneumatici più vecchi di 6 anni, in base alla data di fabbricazione. La data di fabbricazione si può identificare sul fianco dello pneumatico, che mostra una marcatura DOT. La data di produzione è indicata dalle ultime quattro cifre (caratteri) del codice DOT.

DOT: XXXX XXXX OOOO

La prima parte del DOT indica il numero di codice dello stabilimento, le dimensioni dello pneumatico e il tipo di scolpitura del battistrada, mentre le ultime quattro cifre indicano la settimana e l'anno di fabbricazione.

Ad esempio, DOT XXXX XXXX 1622 indica che lo pneumatico è stato prodotto nella 16ª settimana del 2022.

AVVERTENZA

Età degli pneumatici

Gli pneumatici si usurano con il tempo, anche qualora non siano stati utilizzati. Indipendentemente dal grado di usura del battistrada, si consiglia di sostituire gli pneumatici all'incirca dopo sei (6) anni di servizio normale. Il calore causato da climi torridi o frequenti condizioni di carico elevato può accelerare il processo d'invecchiamento. Il mancato rispetto di questo avviso può provocare il cedimento improvviso degli pneumatici,

che potrebbe portare alla perdita di controllo del mezzo e quindi a un incidente, con conseguenze gravi o letali.

4. Composizione e materiale della tela pneumatico

Il numero di strati o teli di tessuto rivestito di gomma nel pneumatico. I fabbricanti devono anche indicare i materiali presenti nello pneumatico, comprendenti l'acciaio, il nylon, il poliestere e altri. La lettera 'R' indica che si tratta di uno pneumatico radiale; la lettera 'D' che si tratta di uno pneumatico a tele diagonali o incrociate; la lettera 'B' indica che si tratta di uno pneumatico cinturato.

5. Pressione di gonfiamento massima tollerabile

Questo numero rappresenta la quantità massima di pressione dell'aria che dovrebbe essere immessa nel pneumatico. Non superare la pressione di gonfiamento massima tollerabile. Consultare "Etichetta con specifiche e pressioni degli pneumatici" a pagina 9-10.

6. Indice di carico massimo

Questo numero indica il carico massimo in chilogrammi e libbre che può essere trasportato dal pneumatico. Quando si sostituiscono gli pneumatici del veicolo, usare sempre uno pneumatico avente lo stesso indice di carico dello pneumatico installato in fabbrica.

7. Classificazione uniforme della qualità degli pneumatici

Le classi di qualità si possono trovare, ove presenti, sulla parte laterale dello

pneumatico, tra la spalla del battistrada e la larghezza massima della sezione.

Per esempio:

TREADWEAR 200

TRACTION AA

TEMPERATURA A

AVVERTENZA

- Il grado di trazione assegnato a questo pneumatico fa riferimento a test di frenatura eseguiti in rettilineo e a velocità costante, per cui non tiene conto di situazioni particolari come accelerazioni, svolte, pattinamento su acqua o altre condizioni estreme.
- Il grado di temperatura di questo pneumatico è stabilito per un pneumatico che è correttamente gonfiato e non sovraccarico. Velocità eccessiva, gonfiaggio insufficiente o carico eccessivo, sia separatamente sia in combinazione, possono causare l'accumulo di calore nel pneumatico e l'improvvisa rottura dello stesso. Ciò può far perdere il controllo del veicolo e causare serie lesioni o morte.

Usura battistrada

Il grado di usura del battistrada è una valutazione comparativa basata sul tasso di usura del pneumatico quando viene testato in condizioni controllate in un determinato percorso di prova previsto dalle autorità. Ad esempio, anche un pneumatico classificato 150 si userebbe una volta e mezza (1½) sul percorso previsto dall'autorità come un pneumatico classificato 100.

Le prestazioni relative degli pneumatici dipendono dalle loro effettive condizioni d'uso. Tuttavia, le prestazioni possono differire dalla norma per le variazioni

dell'ambito d'impiego, per la diversa manutenzione e per le differenti caratteristiche del fondo stradale e del clima.

Questi gradi sono stampate sulle pareti laterali degli pneumatici dei veicoli per trasporto passeggeri. Gli pneumatici forniti di serie o su richiesta su questo veicolo possono avere classi variabili.

Trazione - AA, A, B e C

Le classi di aderenza, dalla più elevata alla più bassa, sono AA, A, B e C. Tali classi rappresentano la capacità degli pneumatici di arrestarsi su una pavimentazione umida misurata in condizioni controllate su superfici di prova in asfalto e cemento prescritte da norme governative. Uno pneumatico marcato C può avere scarse prestazioni di trazione.

Temperatura - A, B e C

Le classi di temperatura sono A (la più alta), B e C. Tali classi rappresentano la resistenza dello pneumatico alla generazione di calore e la sua capacità di dissipazione misurate attraverso prove condotte in condizioni specifiche controllate presso laboratori di prova al coperto.

L'esposizione a temperature elevate può causare la degenerazione del materiale dello pneumatico e accorciare la vita dello pneumatico stesso, mentre una temperatura eccessiva può portare all'improvvisa rottura dello pneumatico. Le classi B e A rappresentano livelli di prestazione sulla ruota di prova di laboratorio superiori al minimo richiesto dalla legge.

Fusibili

Tipo a lama



OCV071014L

Tipo cartuccia



OCV071015L

Fusibile multifunzione

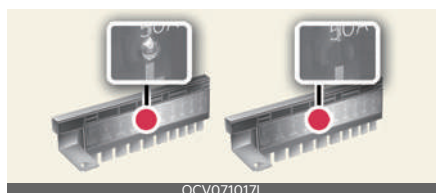

OCV071017L

BFT

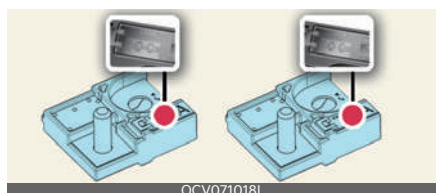

OCV071018L

* Lato sinistro: Normale, Lato destro: Saltato

* La reale etichetta del pannello fusibili/relè potrebbe differire.

Prima di sostituire un fusibile bruciato, scollegare il cavo negativo della batteria. Se il sistema elettrico non funziona, controllare per prima la scatola fusibili lato guida.

Sostituire sempre un fusibile bruciato con uno dello stesso valore nominale.

Se il fusibile di ricambio brucia, ciò indica la presenza di un problema elettrico. Evitare di usare il sistema interessato e consultare immediatamente un'officina professionale. Kia consiglia di recarsi presso un concessionario/centro di assistenza partner autorizzato Kia.

⚠ AVVERTENZA

- Non sostituire mai un fusibile con qualcosa che non sia un fusibile dello stesso amperaggio.
- Un fusibile di capacità superiore potrebbe causare danni e un possibile incendio.
- Non installare un filo di ponte o un foglio di alluminio al posto del fusibile corretto anche se si tratta di una riparazione temporanea. Ciò potrebbe causare grossi danni al cablaggio e un possibile incendio.
- Non modificare né integrare il cablaggio elettrico del veicolo.

⚠ ATTENZIONE

- Quando si sostituisce un fusibile bruciato o un relè con uno nuovo, assicurarsi che nuovo fusibile o relè si agganci saldamente nei fermagli. Un fusibile o relè non fissato completamente potrebbe danneggiare il cablaggio e i sistemi elettrici del veicolo e un possibile incendio.
- Non rimuovere i fusibili, i relè e i terminali fissati con bulloni o dadi. I fusibili, relè e terminali potrebbero essere fissati non completamente e causare un incendio. Se fusibili, relè e terminali fissati con bulloni o dadi si bruciano, consultare un'officina professionale. Kia consiglia di recarsi presso un con-

cessionario/centro di assistenza partner autorizzato Kia.

- Non inserire altri oggetti ad eccezione di fusibili o relè nei terminali dei fusibili/relè, ad esempio un cacciavite o un conduttore. Ciò potrebbe causare un falso contatto e un malfunzionamento del sistema.
- Non inserire giraviti o cablaggi normalmente in commercio nel terminale originariamente predisposto esclusivamente per fusibili e relè. Il sistema elettrico o il cablaggio del veicolo potrebbe essere danneggiato o incendiato a causa di mancati contatti.
- Se si collega direttamente il filo al faro posteriore o si sostituisce una lampadina con una di potenza superiore a quella prevista per installare rimorchi ecc. la scatola di connessione interna potrebbe bruciarsi.
- Non usare un cacciavite o qualsiasi altro oggetto metallico per rimuovere i fusibili poiché questo potrebbe causare un cortocircuito e danneggiare il sistema.

* NOTA

- Per la sostituzione del fusibile, impostare l'accensione su 'OFF' (SP) e spegnere tutti gli interruttori di tutti i dispositivi elettrici, quindi rimuovere il connettore della batteria (-).
- L'etichetta del pannello fusibili/relè potrebbe differire dalle reali dotazioni.
- **Precauzioni per l'oscuramento dei vetri**

L'oscuramento dei vetri (soprattutto le pellicole metalliche) potrebbe causare problemi alle comunicazioni o ostacolare la ricezione dei segnali radio e malfunzionamenti del sistema di illuminazione automatico in caso di

eccessivo cambiamento dell'illuminazione all'interno del veicolo. Questo tipo di soluzioni potrebbe anche creare interferenze con i dispositivi elettrici ed elettronici, e possibili guasti.

Sostituzione del fusibile del pannello interno

Funzionamento

1. Portare su OFF il commutatore d'accensione e tutti gli altri interruttori.
2. Aprire il coperchio pannello fusibili.



3. Estrarre il fusibile sospetto tenendolo dritto. Usare l'attrezzo estrattore (1) presente sul pannello fusibili vano motore.



4. Controllare il fusibile rimosso; sostituirlo se è bruciato. I fusibili di scorta si trovano nel pannello fusibili del cruscotto (o in quello del vano motore).
5. Spingere dentro un nuovo fusibile dello stesso amperaggio e assicurarsi che si agganci saldamente nei fermagli.

* INFORMAZIONI

Se fari o luci di posizione posteriori, luci stop, luce di cortesia, luci di marcia

diurne (D.R.L) non funzionano e i fusibili non presentano problemi, consultare un'officina professionale. Kia consiglia di recarsi presso un concessionario/centro di assistenza partner autorizzato Kia.

Sostituzione fusibili del vano motore

Funzionamento

1. Portare su OFF il commutatore d'accensione e tutti gli altri interruttori.
2. Togliere il coperchio della scatola fusibili premendo la linguetta e sollevandolo.



Quando il fusibile a baionetta non è collegato, rimuoverlo utilizzando la clip appositamente disegnata per il cambio dei fusibili e situata nella scatola dei fusibili nel vano motore. Dopo la rimozione, inserire correttamente un fusibile di pari carica.

3. Controllare il fusibile rimosso; sostituirlo se è bruciato. Per rimuovere o inserire il fusibile, usare l'estrattore per fusibili che si trova nel pannello fusibili vano motore.
4. Spingere dentro un nuovo fusibile dello stesso amperaggio e assicurarsi che si agganci saldamente nei fermagli. Se risulta lasco dopo il montaggio, consultare un'officina professionale. Kia consiglia di recarsi presso un concessionario/centro di assistenza partner autorizzato Kia.

⚠ ATTENZIONE

Dopo aver controllato la scatola fusibili nel vano motore, installarne saldamente il coperchio fino allo scatto di conferma. Se ciò non dovesse essere fatto, potrebbero verificarsi guasti elettrici causati dal contatto con l'acqua.

Sostituzione del fusibile principale (multifusibile)



Funzionamento

1. Spegnerne il motore.
2. Scollegare il cavo batteria negativo.
3. Rimuovere i dadi indicati nella figura sopra.
4. Sostituire il fusibile con uno nuovo dello stesso amperaggio.
5. Reinstallare in ordine inverso rispetto alla rimozione.

⚠ ATTENZIONE

Controllare visivamente il tappo della batteria per verificarne la chiusura. Qualora non fosse adeguatamente serrato, il sistema elettrico potrebbe venire danneggiato dall'ingresso di umidità.

*** NOTA**

- Il sistema elettronico potrebbe non funzionare correttamente anche qualora i fusibili del vano motore e della scatola fusibili interna non siano scollegati. In tal caso, la causa del problema potrebbe risiedere nel mancato collegamento del fusibile principale (tipo BFT) situato all'interno del cappuccio del terminale positivo (+) della batteria. Poiché la struttura del fusibile principale è più complessa di quella degli altri componenti, rivolgersi a un'officina professionale. Kia consiglia di rivolgersi al concessionario/centro di assistenza partner autorizzato Kia più vicino.
- Se il fusibile multifunzione è bruciato, consultare un'officina professionale. Kia consiglia di recarsi presso un concessionario/centro di assistenza partner autorizzato Kia.

Descrizione del pannello fusibili/relè

All'interno dei coperchi dei pannelli fusibili/relè vi è affissa l'etichetta che indica nome e capacità dei singoli fusibili/relè.

*** NOTA**

Non tutte le scatole fusibili descritte in questo manuale sono necessariamente presenti su questo veicolo. Esso è aggiornato alla data di stampa. In caso d'ispezione del pannello fusibili del veicolo, fare riferimento all'etichetta applicata al pannello fusibili stesso.

Pannello fusibili lato guida



91990-R2010











استخدم الفيوز ذو القياس المناسب
 используйте только предназначенные предохранители
 USE THE DESIGNATED FUSE ONLY
 USE SOLO LOS FUSIBLES ESPECIFICADOS







		LDC		BATTERY C/FAN	SPARE		MEMORY	E-CALL	MULTIMEDIA					IND		CLUSTER	
20A	20A	10A	10A	10A	15A		10A	10A	20A	15A	10A	10A	7.5A	7.5A	7.5A	7.5A	
				MODULE	IBU		BATTERY MANAGEMENT	MODULE		A/C			SPARE		SPARE		
25A	20A	20A	20A	10A	10A	25A	10A	7.5A	15A	7.5A		7.5A	10A	7.5A	10A	7.5A	
		ECS		AMP				BRAKE SWITCH		MODULE			SPARE	SPARE			
25A	30A	15A	30A	25A	25A		10A	10A	7.5A	15A	10A	10A	10A	10A	7.5A	10A	

ONQ5E061023L

Cassetta di giunzione ICU

Nome fusibile	Simbolo	Amperaggio fusibile	Circuito protetto
SERRATURA PORTA		20 A	Relè di blocco e sblocco centralizzato delle porte
ALZACRISTALLI ELETTRICI DX		25 A	Interruttore principale alzacristalli elettrici, interruttore alzacristallo elettrico passeggero
ALZACRISTALLI ELETTRICI SX		25 A	Interruttore principale alzacristallo elettrico

Nome fusibile	Simbolo	Amperaggio fusibile	Circuito protetto
RISCALDATORE SEDILE (POSTERIORE)		20 A	Centralina riscaldatore sedile posteriore
S/RISCALDATORE (COND/PASS)		20 A	Centralina ventilazione aria anteriore, Modulo riscaldatore sedile anteriore
POSIZIONE SEDILE (PASSEGGERO)		30 A	Interruttore sedile elettrico passeggero, Unità relè sedile passeggero
SUNROOF2		20 A	Controller tetto apribile (Motorino tendina)
AIRBAG2		10 A	Centralina del sistema di sicurezza passiva supplementare (SRS)
SUNROOF1		20 A	Controller tetto apribile (Motorino vetro)
P/SEAT DRV		30 A	Interruttore sedile elettrico di guida, Centralina IMS (Sistema di memoria integrata)
MODULO9	⁹ MODULE	10 A	Sensore cilindro modulo frizione, centralina IMS (Sistema di memoria integrata), maniglia esterna chiave intelligente conducente/passeggero, sensore pioggia, interruttore pericolo, connettore Data Link, unità portellone elettrico, unità sterzo telescopico
Amplificatore (AMP)	AMP	25 A	Amplificatore (AMP)
IBU (unità centralina carrozzeria integrata) ²	² IBU	10 A	IBU (Unità centralina carrozzeria integrata), commutatore di accensione, leva del cambio automatico
SICUREZZA ALZACRISTALLI ELETTRICI DX		25 A	Dispositivo di sicurezza alzacristalli elettrico lato passeggero
P/SICUREZZA ALZACRISTALLI ELETTRICI SX		25 A	Modulo sicurezza alzacristalli elettrico conducente
MEMORIA	MEMORY	10 A	Relè di apertura/chiusura specchietto esterno, alimentazione specchietto esterno conducente/passeggero, quadro strumenti, controller del climatizzatore (LCD), modulo di controllo del climatizzatore, unità luce d'atmosfera, luce d'atmosfera console, luce d'atmosfera (passeggero), interruttore crash pad, unità di parcheggio assistito integrato
E-SHIFTER2	² E-SHIFTER	10 A	SCU (Unità controllo sistema), interruttore leva del cambio automatico elettronico
PORTELLONE		10 A	Relè portellone
E-CALL	E-CALL	10 A	Modulo chiamata d'emergenza (E-Call)
MODULE7	⁷ MODULE	7,5 A	IBU (Unità centralina carrozzeria integrata)
INTERRUTTORE FRENO	BRAKE SWITCH	10 A	Interruttore luci stop, IBU (Unità centralina carrozzeria integrata)







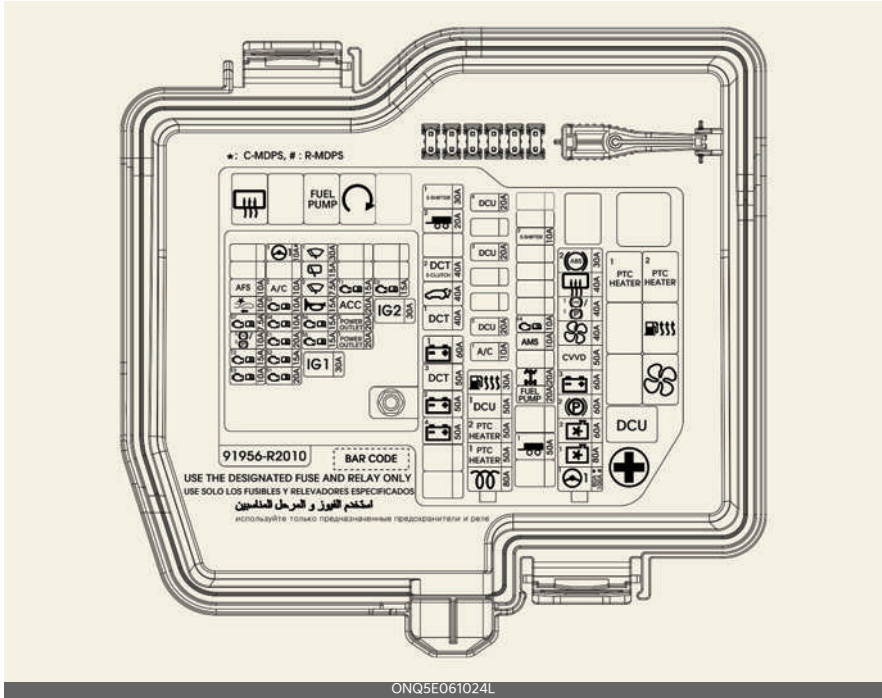





Nome fusibile	Simbolo	Amperaggio fusibile	Circuito protetto
MULTIMEDIA	MULTI MEDIA	20 A	Centralina audio (Display), audio/video e navigatore
WASHER		15 A	Interruttore multifunzione
MODULO8	8 MODULE	7,5 A	Centralina ventilazione aria anteriore, Modulo riscaldatore sedile anteriore/posteriore, Scatola di giunzione E/R (Relè vetro riscaldato SX)
AIRBAG1	1 	15 A	Centralina del sistema di sicurezza passiva supplementare (SRS)
Condizionatore d'aria ON	A/C	7,5 A	Scatola di giunzione vano motore (Relè riscaldatore PTC N. 1, relè ventole), Controller climatizzatore (LCD), Centralina climatizzatore
MODULE2	2 MODULE	15 A	Connettore caricatore USB anteriore, porta USB sedile conducente/passeggero
MODULE6	6 MODULE	10 A	Interruttore console, interruttore modalità guida, connettore Link, indicatore livello cambio automatico
MODULE1	1 MODULE	10 A	Unità assistenza parcheggio integrata, IBU (Unità centralina carrozzeria), tastiera audio, tastiera audio/video e navigatore, interruttore specchietto elettrico esterno, modulo E-Call, AMP (Amplificatore), audio (Display), unità principale audio/video e navigazione
SPECCHIETTI RETROVISORI		10 A	Specchietto esterno elettrico conducente/passeggero
IBU (unità centralina carrozzeria integrata)1	1 IBU	7,5 A	IBU (Unità centralina carrozzeria integrata)
MODULO5	5 MODULE	10 A	Modulo di controllo IMS (Sistema di memoria integrato) conducente, modulo di controllo riscaldatore sedile posteriore, modulo di controllo sedile ventilazione anteriore, AMP (Amplificatore), modulo di controllo riscaldatore sedile anteriore, audio (Display), unità principale audio/video e navigazione, caricatore wireless anteriore, Modulo E-Call, Controller del climatizzatore (LCD), modulo di controllo climatizzatore, specchietto elettrocromico,
AIRBAG IND	IND 	7,5 A	Quadro strumenti
MODULE4	4 MODULE	7,5 A	IBU (Unità centralina carrozzeria integrata), telecamera anteriore multifunzione, interruttore Crash Pad, unità di assistenza al parcheggio integrata, radar angolo anteriore SX/DX, sensore cilindro modulo frizione, 4WD (Integrale), ECU (Centralina elettronica), abbaglianti SX/DX
E-SHIFTER3	3 E-SHIFTER	7,5 A	SCU (Unità controllo sistema), interruttore leva del cambio automatico elettronico
QUADRO STRUMENTI	CLUSTER	7,5 A	Quadro strumenti
MODULE3	3 MODULE	7,5 A	Interruttore luci dello stop, luce console sopraelevata
Servosterzo motorizzato		7,5 A	Unità servosterzo motorizzato
START		10 A	Relè avvisatore acustico antifurto, interruttore intervallo cambio differenziale, modulo di controllo trasmissione, IBU (Unità centralina carrozzeria integrata), interruttore di accensione, blocco di giunzione E/R (Relè di avvio)











Nome fusibile	Simbolo	Amperaggio fusibile	Circuito protetto
LDC	LDC	10 A	CONVERTITORE DC-DC BASSA TENSIONE
ECS	ECS	15 A	SOSPENSIONI A CONTROLLO ELETTRONICO
BATTERIA C/VENTOLA	BATTERY C/FAN	10 A	VENTILATORE RAFFREDDAMENTO BATTERIA
GESTIONE BATTERIA	BATTERY MANAGEMENT	10 A	SISTEMA GESTIONE BATTERIA
MODULO10	¹⁰MODULE	7,5 A	FILTRO DEL COMBUSTIBILE

Scatola fusibili vano motore



Blocco di giunzione vano motore

Nome fusibile		Simbolo	Amperaggio fusibile	Circuito protetto
FUSIBILE MULTIFUNZIONE 1	Servosterzo motorizzato1	 1	80 A	Unità servosterzo motorizzato
	VENTILATORE RAFFREDDAMENTO1	 1	80 A	Controllo ventilatore raffreddamento
	VENTILATORE RAFFREDDAMENTO2	 2	60 A	Controllo ventilatore raffreddamento
	EPB2	 2	60 A	FRENO DI STAZIONAMENTO ELETTRONICO
	B+3	 3	60 A	Blocco scatola di giunzione ICU (Fusibile - S/RISCALDATORE (COND/PASS), P/ SEDILE PASS, TETTUCCIO2, TETTUCIO1, P/SEDILE CONDUCENTE, AMP, P/SICUREZZA FINESTRINO DX, relè principale finestrino elettrico)
	B+4	 4	50 A	Blocco giunzione ICU (Fusibile - BLOCCO PORTA, S/RISCALDATORE (COND/PASS), AIRBAG2, MODULO9, IBU2, P/SICUREZZA FINESTRINO SX, CAMBIO-E2, PORTELLONE, INTERRUITTORE FRENO, relè carico a lungo termine)
	CVVD	CVVD	50 A	CVVD (durata delle valvole a variazione continua)
	VENTOLA		40 A	Relè ventilatore
	ABS1/EPB1	 1	40 A	IMPIANTO FRENO ANTI-BLOCCO / FRENO DI STAZIONAMENTO ELETTRONICO
	RISCALDATO POSTERIORMENTE		40 A	Relè riscaldato posteriormente
	ABS2	 2	30 A	SISTEMA FRENANTE ANTIBLOCCAGGIO
FUSIBILE MULTIFUNZIONE 2	GLOW		80 A	Unità di controllo CANDELE
	RISCALDATORE PTC1	1 PTC HEATER	50 A	Riscaldatore PTC
	RISCALDATORE PTC2	2 PTC HEATER	50 A	Riscaldatore PTC
	DCU1	1 DCU	50 A	DCU (Centralina di dosaggio)
	RISCALDATORE FILTRO COMBUSTIBILE		30 A	RISCALDATORE FILTRO COMBUSTIBILE

Nome fusibile	Simbolo	Amperaggio fusibile	Circuito protetto
RIMORCHIO1	¹ 	50 A	Connettore rimorchio
FUEL PUMP	FUEL PUMP	20 A	Relè pompa del carburante
4WD		20 A	AWD ECM (Centralina motore)
AMS	AMS	10 A	Sensore batteria
ECU4	^{E4} 	10 A	Centralina gruppo propulsore
E-SHIFTER2	² E-SHIFTER	10 A	E-SHIFTER
VENTILATORE RAFFREDDAMENTO1	¹ 	50 A	Relè ventilatore raffreddamento alto
VETRO RISCALDATO DX W/S	^{RH} 	50 A	Relè vetro riscaldato DX
ECU5	^{E5} 	10 A	Non utilizzato
Condizionatore attivo1	¹ A/C	10 A	Relè ventola, centralina condizionatore d'aria
RIMORCHIO2	² 	20 A	Connettore rimorchio
E-SHIFTER1	¹ E-SHIFTER	30 A	SCU (Centralina di sistema)
PORTELLONE		40 A	Unità portellone elettrico
EOP	EOP	40 A	Non utilizzato
RISCALDATORE PTC 3	³ PTC HEATER	50 A	Relè riscaldamento filtro combustibile
VETRO RISCALDATO SX W/S	^{LH} 	50 A	Relè ventola di raffreddamento bassa (Nu motore), relè DCU (NUOVO R)
E-CVVT	E-CVVT	50 A	Relè riscaldatore PTC n. 2 (Diesel), Relè E-CVVT (Motore theta)
B+2	² 	50 A	Scatola di giunzione ICU (IPSO6/IPSO7/IPSO8/IPSO9/IPSO10/IPSO11)
B+1	¹ 	60 A	Cassetta di giunzione ICU (IPSO1/IPSO2/IPSO3/IPSO4/IPSO5)
DCU2	² DCU	20 A	DCU (Centralina di dosaggio)
DCU3	³ DCU	20 A	DCU (Centralina di dosaggio)
DCU4	⁴ DCU	20 A	DCU (Centralina di dosaggio)
DCT3	³ DCT	50 A	DCT (Cambio a doppia frizione)
DCT1	¹ DCT	40 A	DCT (Cambio a doppia frizione)
DCT2/E-FRIZIONE	² DCT E-CLUTCH	40 A	DCT (Cambio a doppia frizione)/ E-FRIZIONE





Blocco PCB

Nome fusibile	Simbolo	Amperaggio fusibile	Circuito protetto
IG2	IG2	30 A	Relè IG2
IG1	IG1	30 A	Relè IG1, relè ACC
TERGICRISTALLI2 ANTERIORE DX	²	7,5 A	Relè tergicristallo anteriore (basso), ECM (Centralina controllo motore), IBU (Unità centralina carrozzeria integrata)
SENSOR1	^{S1}	20 A	Bobina di accensione n. 1-n. 4
SENSOR7	^{S7}	7,5 A	Unità di controllo CANDELE
ECU3	^{E3}	10 A	Centralina gruppo propulsore
SENSOR5	^{S5}	15 A	Relè pompa del carburante
TCU2	^{T2}	10 A	Non utilizzato
SENSOR3	^{S3}	20 A	Non utilizzato
ECU1	^{E1}	20 A	Centralina gruppo propulsore
SENSOR2	^{S2}	15 A	Sonda lambda (A MONTE/A VALLE)
TERGIPARABREZZA1 ANTERIORE DX	¹	30 A	Relè principale tergicristalli, relè tergiparabrezza (basso)
TERGILUNOTTO		15 A	Relè principale tergicristalli, Blocco giunzione ICU (Relè tergilunotto)
HORN (Avvisatore acustico (clacson))		15 A	Relè del clacson
Condizionatore attivo2	² A/C	10 A	Relè compressore condizionatore aria
FCA		10 A	Radar anteriore
SENSOR4	^{S4}	10 A	[Smartstream G2.0] Valvola controllo olio n. 1/n. 2 (Aspirazione/Scarico), elettrovalvola pompa dell'olio variabile, elettrovalvola di aspirazione variabile, elettrovalvola comando spurgo, controller ventola di raffreddamento, relè comp climatizzatore, blocco giunzione E/R (Relè ventola di raffreddamento alta) [Smartstream G2.5 T-GDi] Valvola controllo olio n. 2 (Scarico), elettrovalvola comando spurgo, elettrovalvola pompa dell'olio variabile, elettrovalvola di aspirazione variabile, controller ventola di raffreddamento, relè comp climatizzatore
SENSOR6	^{S6}	15 A	Iniettori n. 1 ~ n. 4
ECU2	^{E2}	15 A	Centralina gruppo propulsore
TCU1	^{T1}	15 A	[Smartstream G2.5 T-GDi] Centralina gruppo propulsore
ABS3/EPB3	³	10 A	Modulo di controllo ESP (Programma elettronico di stabilità)

Nome fusibile	Simbolo	Amperaggio fusibile	Circuito protetto
POWER OUTLET2	² POWER OUTLET	20 A	Presa di alimentazione anteriore
POWER OUTLET1	¹ POWER OUTLET	20 A	Presa di alimentazione bagagliaio
ACC	ACC	20 A	ALIMENTAZIONE ACCESSORI
MDPS2	² 	10 A	Unità servosterzo motorizzato
AFS	AFS	10 A	SISTEMA LUCI ANTERIORI ADATTIVE

Relè

Per il tipo di relè fare riferimento alla seguente tabella.

Nome relè	Simbolo	TIPO
Relè riscaldato posteriormente		MICRO
Relè avviamento		MICRO
Relè pompa del carburante	FUEL PUMP	MICRO
Relè riscaldatore PTC n. 1	¹ PTC HEATER	MICRO
Relè riscaldamento filtro combustibile		MICRO
Relè ventilatore		MICRO
Relè DCU	DCU	MICRO
Relè riscaldatore2 PTC	² PTC HEATER	MICRO

Pannello fusibili vano motore elettrico (Coperchio terminale batteria)

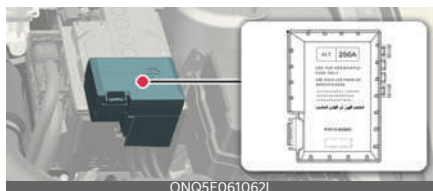

Per motore diesel



Per motore a benzina



Lampadine luci

Precauzioni per la sostituzione delle lampadine

Spegnere il motore in un luogo sicuro, azionare il freno laterale ed estrarre il terminale negativo (-) della batteria. Usare solo lampadine della potenza specificata.

Guasto di parte della lampada per un guasto di rete

I fari, il portellone e le luci antinebbia potrebbero accendersi quando si accende l'interruttore dei fari, e non spegnersi quando si accende l'interruttore del portellone o delle luci antinebbia. Questo può essere dovuto a un guasto di rete o a un guasto del sistema di controllo elettrico. In caso di problemi, far ispezionare il sistema da un'officina professionale. Kia consiglia di rivolgersi a un concessionario/centro di assistenza partner autorizzato Kia.

Guasto di una lampadina a causa della stabilizzazione del sistema di controllo elettrico

Anche una lampadina funzionante può presentare degli sfarfallii di luminosità temporanei. Questo è dovuto alla funzione di stabilizzazione del sistema di controllo elettrico del veicolo. Se la lampadina ritorna alla normalità, non è necessario ricorrere all'assistenza.

Tuttavia, se lo sfarfallio prosegue o se la lampadina si spegne, far controllare il veicolo da un'officina professionale. Kia consiglia di rivolgersi a un concessionario/centro di assistenza partner autorizzato Kia.

⚠ AVVERTENZA

- Prima di intervenire sulle luci, inserire il freno di stazionamento, accertarsi che l'interruttore di accensione sia in posizione 'LOCK' e spegnere le luci per evitare di riportare ustioni alle dita o folgorazioni.
- Accertarsi di sostituire la lampadina bruciata con una di wattaggio equivalente. In caso contrario, si potrebbero causare grossi danni al cablaggio e un possibile incendio.

⚠ ATTENZIONE

- Se non si dispone degli utensili necessari, delle lampadine corrette e non si è sufficientemente esperti, rivolgersi a un'officina professionale. Kia consiglia di recarsi presso un concessionario/centro di assistenza partner autorizzato Kia.
- In molti casi, risulta difficile sostituire le lampadine delle luci del veicolo in quanto occorre rimuovere altre parti del veicolo per poter accedere alla lampadina in questione. Questo vale specialmente qualora si debba rimuovere il gruppo faro per poter accedere alla lampadina (o alle lampadine). Rimuovendo/installando il gruppo faro si possono arrecare danni al veicolo.
- Se le lampadine dei fari vengono sostituite con parti non originali o di qualità inferiore, il fusibile potrebbe scollegarsi o guastarsi o potrebbero verificarsi altri danni al cablaggio.
- Non montare lampadine o LED aggiuntivi sul veicolo. Se vengono montate lampade aggiuntive, potrebbero guastarsi o produrre degli sfarfallii. Inoltre, potrebbero rimanere

danneggiati anche la scatola dei fusibili e altri elementi del cablaggio.

* NOTA

- Se si rimuove la lampadina o il connettore di una luce mentre questa è azionata da elettricità, il dispositivo elettronico della scatola fusibili potrebbe leggerlo come un malfunzionamento. Pertanto, nella scatola fusibili potrebbe essere registrata una storia di malfunzionamento della luce nella memoria dei codici di guasto della diagnostica (DTC).
- È normale che una lampada operante possa lampeggiare temporaneamente. Dato che questo è dovuto alla funzione di stabilizzazione del dispositivo di controllo elettronico del veicolo, se la luce si accende normalmente dopo un lampeggio temporaneo, significa che non ci sono problemi nel veicolo.
Tuttavia, se la luce continua a lampeggiare ripetutamente o si spegne completamente, potrebbe essersi verificato un errore nel dispositivo di controllo elettronico del veicolo. In tal caso, far controllare immediatamente il veicolo da un'officina professionale. Kia consiglia di rivolgersi a un concessionario/centro di assistenza partner autorizzato Kia.
- Dopo un incidente o dopo aver reinstallato il gruppo faro, far regolare l'orientamento da un'officina professionale. Kia consiglia di rivolgersi a un concessionario/centro di assistenza partner autorizzato Kia.
- Dopo una guida sotto una pioggia battente o un lavaggio del veicolo, i trasparenti di faro e luce di coda possono apparire appannati. Questa con-

dizione è causata dalla differenza di temperatura tra interno ed esterno della luce. Si tratta di un fenomeno simile a quello della condensa che si manifesta sull'interno dei finestrini in caso di pioggia e non è indice di problemi alla vettura. Se si manifestano infiltrazioni d'acqua all'interno della circuiteria del faro, far controllare il veicolo da un'officina professionale. Kia consiglia di rivolgersi a un concessionario/centro di assistenza partner autorizzato Kia.

* NOTA

Cambio senso di marcia (per l'Europa)

La distribuzione delle luci anabbaglianti è asimmetrica. Se si va all'estero in un paese con direzione di traffico invertita, questa parte asimmetrica abbaglierà l'automobilista proveniente dalla direzione opposta. Per evitare l'abbagliamento, la normativa ECE richiede diverse soluzioni tecniche (es. sistema di cambio automatico, foglio adesivo, puntamento verso il basso). Questi fari sono progettati per non abbagliare i conducenti che arrivano dalla direzione opposta. In questo modo, non è necessario cambiare i fari in un paese con senso di marcia opposto.

Posizione luce (Anteriore)

Faro - Tipo A



Faro - Tipo B



Fendinebbia anteriori - Tipo A



Fendinebbia anteriori - Tipo B

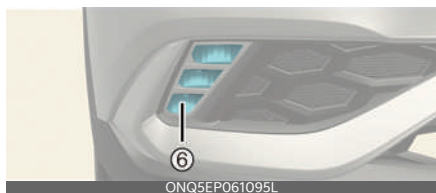

- 1 Fari (Anabbaglianti) (Tipo LED)
- 2 Fari (Anabbaglianti/Abbaglianti) (Tipo LED)
- 3 Indicatore di direzione anteriore (Tipo LED)
- 4 Lampadina indicatori di direzione anteriori (Tipo lampadina)
- 5 Luci diurne/Luci di posizione (Tipo LED)
- 6 Luce fendinebbia anteriore (Tipo LED)

Posizione luce (Posteriore)

Gruppo ottico posteriore - Tipo A



Gruppo ottico posteriore - Tipo B

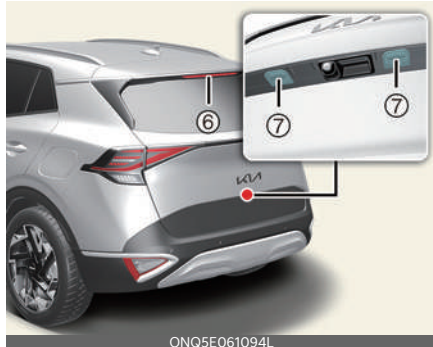
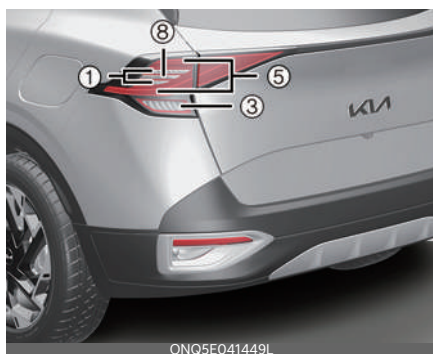

Fendinebbia posteriori - Tipo A



ONQ5E041315L

Fendinebbia posteriori - Tipo B



ONQ5EP041403L

- 1 Luce stop (Tipo LED)
- 2 Lampadina stop (Tipo lampadina)
- 3 Lampadina indicatori di direzione posteriori (Tipo LED)
- 4 Lampadina indicatori di direzione posteriori (Tipo lampadina)
- 5 Luce di coda (Tipo LED)
- 6 Terza luce stop (Tipo LED)
- 7 Luce targa (Tipo lampadina)
- 8 Luce di backup (Tipo LED)
- 9 Luce fendinebbia posteriore (Tipo lampadina)
- 10 Luce fendinebbia posteriore (Tipo lampadina)

Posizione luce (Laterale)



ONQ5061030

- 1 Luci ripetitori laterali (Tipo LED)

Sostituzione luci (Tipo LED)

Se il faro LED non funziona, far controllare il veicolo da un'officina professionale. Kia consiglia di rivolgersi a un concessionario/centro di assistenza partner autorizzato Kia.

La luce a LED non può essere sostituita come singola unità poiché è costituita da un'unità integrata. Le luci a LED devono essere sostituite con l'unità integrata.

Un tecnico specializzato dovrebbe controllare o riparare la lampada a LED, in quanto potrebbe danneggiare le parti del veicolo ad essa collegate.

Sostituzione lampadina indicatore di direzione anteriore (Tipo lampadina)



ONQ5061029

Funzionamento

1. Scollegare il terminale negativo dalla batteria.
2. Rimuovere il portalampada dal gruppo ruotando il portalampada in senso antiorario finché le linguette del portalampada non si allineano con gli incavi del gruppo.
3. Rimuovere la lampadina dal portalampada premendola e ruotandola in senso antiorario finché le linguette della lampadina non si allineano con gli incavi del portalampada. Estrarre la lampadina dal portalampada.
4. Inserire una nuova lampadina nel portalampada e ruotarla finché non si blocca in posizione.

5. Installare il portalamпада nel gruppo allineando le linguette del portalamпада con gli incavi del gruppo. Spingere il portalamпада nel gruppo e ruotare il portalamпада in senso orario.
6. Collegare il terminale negativo dalla batteria.

Sostituzione lampadina indicatore di direzione posteriore, luci di stop (Tipo lampadina)



Funzionamento

1. Aprire il portellone.
2. Aprire il coperchio di servizio.
3. Allentare le viti di ritegno gruppo luce con un cacciavite a croce.
4. Rimuovere il gruppo ottico posteriore dalla carrozzeria del veicolo.
5. Scollegare il connettore del gruppo ottico posteriore.
6. Rimuovere il portalamпада dal gruppo ruotando il portalamпада in senso antiorario finché le linguette del portalamпада non si allineano con gli incavi del gruppo.



- 1) Luce stop (a lampadina)

- 2) Lampadina indicatori di direzione posteriori
7. Rimuovere la lampadina dal portalamпада premendola e ruotandola in senso antiorario finché le linguette della lampadina non si allineano con gli incavi del portalamпада. Estrarre la lampadina dal portalamпада.
8. Inserire una nuova lampadina nel portalamпада e ruotarla finché non si blocca in posizione.
9. Installare il portalamпада nel gruppo allineando le linguette del portalamпада con gli incavi del gruppo. Spingere il portalamпада nel gruppo e ruotare il portalamпада in senso orario.
10. Installare il gruppo ottico posteriore nella carrozzeria del veicolo.
11. Installare il coperchio di accesso.

Sostituzione lampadina luce fendinebbia posteriore (Tipo lampadina)



Funzionamento

1. Spegner il veicolo e scollegare il terminale negativo dalla batteria.
2. Rimuovere il paraurti.
3. Allentare le viti di ritegno gruppo luce con un cacciavite a croce.
4. Scollegare il connettore del fendinebbia posteriore.
5. Rimuovere il portalamпада dal gruppo ruotando il portalamпада in senso antiorario finché le linguette del

portalampada non si allineano con gli incavi del gruppo.

- Inserire una nuova lampadina nel portalampada e ruotarla finché non si blocca in posizione.
- Installare il gruppo luci in ordine inverso rispetto alla rimozione.

Sostituzione lampadina luce targa (Tipo lampadina)



Funzionamento

- Spegnere il veicolo e scollegare il terminale negativo dalla batteria.
- Usando un cacciavite, fare leva sul gruppo lampada.
- Rimuovere la lampadina estraendola dritta.
- Inserire una lampadina nuova nel portalampada.
- Installare il gruppo faro.

⚠ ATTENZIONE

Fare attenzione a non sporcare o danneggiare il trasparente, la sua linguetta e il corpo in plastica.

Sostituzione della lampada della luce mappa (Tipo lampadina)

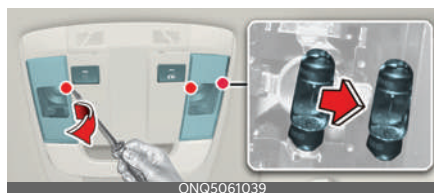

Funzionamento

- Usando un cacciavite a lama, fare leva delicatamente sulla protezione del trasparente dall'alloggiamento della luce.
- Rimuovere la lampadina estraendola dritta.
- Inserire una lampadina nuova nel portalampada.
- Allineare le linguette della protezione del trasparente con le tacche dell'alloggiamento luce e agganciare il trasparente in posizione.

⚠ AVVERTENZA

Prima di eseguire un lavoro sulle luci interne, assicurarsi che sia stato premuto il pulsante 'OFF' per evitare di subire ustioni alle dita o scosse elettriche.

Sostituzione della luce dell'abitacolo (Tipo lampadina)



Funzionamento

- Usando un cacciavite a lama, fare leva delicatamente sulla protezione del trasparente dall'alloggiamento della luce.
- Rimuovere la lampadina estraendola dritta.
- Inserire una lampadina nuova nel portalampada.
- Allineare le linguette della protezione del trasparente con le tacche

dell'alloggiamento luce e agganciare il trasparente in posizione.

⚠ AVVERTENZA

Prima di eseguire un lavoro sulle luci interne, assicurarsi che sia stato premuto il pulsante 'OFF' per evitare di subire ustioni alle dita o scosse elettriche.

Sostituzione della luce dello specchietto di cortesia (Tipo lampadina)



Funzionamento

1. Usando un cacciavite a lama, fare leva delicatamente sulla protezione del trasparente dall'alloggiamento della luce.
2. Rimuovere la lampadina estraendola dritta.
3. Inserire una lampadina nuova nel portalamпада.
4. Allineare le linguette della protezione del trasparente con le tacche dell'alloggiamento luce e agganciare il trasparente in posizione.

⚠ AVVERTENZA

Prima di eseguire un lavoro sulle luci interne, assicurarsi che sia stato premuto il pulsante 'OFF' per evitare di subire ustioni alle dita o scosse elettriche.

Sostituzione della lampada del vano portaoggetti (Tipo lampadina)

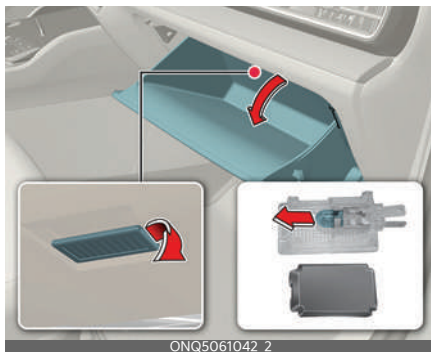

Funzionamento

1. Usando un cacciavite a lama, fare leva sul gruppo lampada dall'interno.
2. Rimuovere il coperchio dal gruppo faro.
3. Rimuovere la lampadina estraendola dritta.
4. Inserire una lampadina nuova nel portalamпада.
5. Installare il coperchio sul gruppo faro.
6. Rimontare il gruppo lampada.

⚠ AVVERTENZA

Prima di eseguire un lavoro sulle luci interne, assicurarsi che sia stato premuto il pulsante 'OFF' per evitare di subire ustioni alle dita o scosse elettriche.

Sostituzione della lampada della luce bagagliaio (Tipo lampadina)



Funzionamento

1. Usando un cacciavite a lama, fare leva delicatamente sulla protezione del trasparente dall'alloggiamento della luce.
2. Rimuovere la lampadina estraendola dritta.
3. Inserire una lampadina nuova nel portalamпада.
4. Allineare le linguette della protezione del trasparente con le tacche dell'alloggiamento luce e agganciare il trasparente in posizione.

AVVERTENZA

Prima di eseguire un lavoro sulle luci interne, assicurarsi che sia stato premuto il pulsante 'OFF' per evitare di subire ustioni alle dita o scosse elettriche.

Orientamento di fari e luci fendinebbia (per Europa)

Orientamento dei fari

Tipo A



Tipo B



Funzionamento

- Gonfiare gli pneumatici con la pressione specificata e rimuovere qualsiasi carico dal veicolo ad eccezione di conducente, pneumatico di scorta e attrezzi.
- Il veicolo deve essere parcheggiato su un pavimento in piano.
- Disegnare due linee verticali (Linee verticali passanti attraverso il centro del rispettivo faro) e una linea orizzontale (Linea orizzontale passante attraverso il centro dei due fari) sullo schermo.
- Con fari e batteria in condizione normale, orientare i fari in modo che la porzione con la luminosità massima cada sulle linee orizzontale e verticali.
- Per orientare il faro anabbagliante verso sinistra o verso destra, ruotare il cacciavite (1) in senso orario o antiorario. Per orientare il faro anabbagliante

verso l'alto o verso il basso, ruotare il cacciavite (2) in senso orario o antiorario.

Orientamento luci fendinebbia

Tipo A

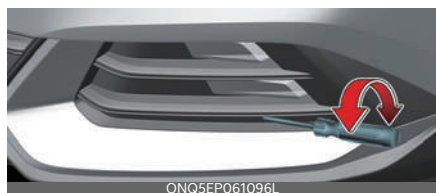

Tipo B



L'orientamento delle luci fendinebbia si esegue come l'orientamento dei fari. Con i fendinebbia anteriori e la batteria in condizioni di funzionamento normali, orientare i fendinebbia anteriori.

Funzionamento

- Per orientare i fendinebbia anteriori verso l'alto o verso il basso, ruotare il cacciavite in senso orario o antiorario.

Punto di orientamento

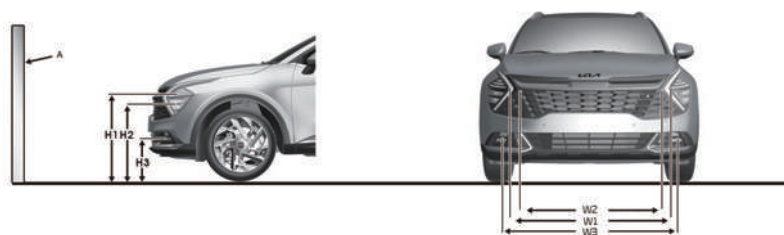

ONQ5061086L

* A: Schermo

Condizione veicolo		Faro (Tipo LED)				Luce fendinebbia (Tipo LED) (se in dotazione)	
		Altezza da terra		Distanza tra le luci		Altezza da terra	Distanza tra le luci
		Anabbaglianti/Abbaglianti		Anabbaglianti/Abbaglianti			
		H1	H2	W1	W2	H3	W3
senza conducente [mm (pollici)]	Tipo A	764,1 (30,1)	713,6 (28,1)	1.532 (60,3)	1.546 (60,9)	427 (16,8)	1.380 (54,3)
	Tipo B	764,1 (30,1)	713,6 (28,1)	1.532 (60,3)	1.546 (60,9)	402 (15,8)	1.157 (45,6)
con il conducente [mm (pollici)]	Tipo A	754,1 (29,7)	703,6 (27,7)	1.532 (60,3)	1.546 (60,9)	417 (16,4)	1.380 (54,3)
	Tipo B	754,1 (29,7)	703,6 (27,7)	1.532 (60,3)	1.546 (60,9)	392 (15,4)	1.157 (45,6)

Luca anabbagliante faro (Guida a sinistra)

Basato su schermo distante 10 m

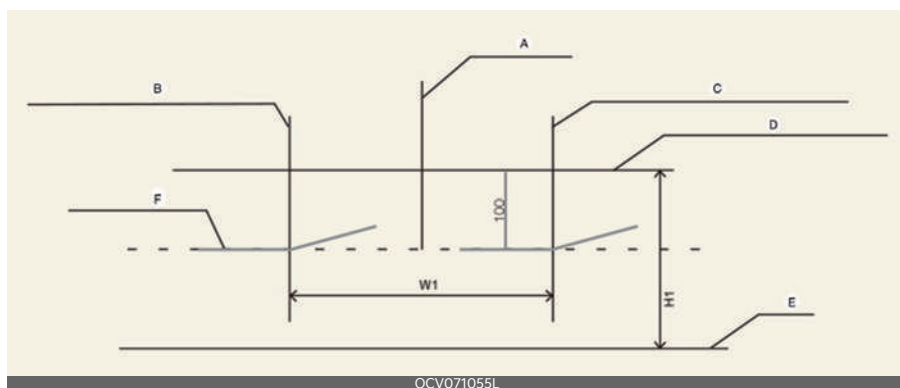

- A: Asse verticale
- B: Linea verticale del centro lampadina faro lato sinistro
- C: Linea verticale del centro lampadina faro lato destro
- D: Linea orizzontale del centro lampadina faro
- E: Terra
- F: Linea di demarcazione

Funzionamento

1. Accendere le luci anabbaglianti senza conducente a bordo.
2. La linea di demarcazione deve essere proiettata entro la linea di demarcazione indicata in figura.
3. Quando si orientano le luci anabbaglianti, l'orientamento verticale deve essere regolato dopo aver regolato l'orientamento orizzontale.
4. Se il dispositivo di regolazione fari è in dotazione, regolare l'interruttore dispositivo di regolazione fari sulla posizione '0'.

Luce anabbagliante faro (Guida a destra)

Basato su schermo distante 10 m

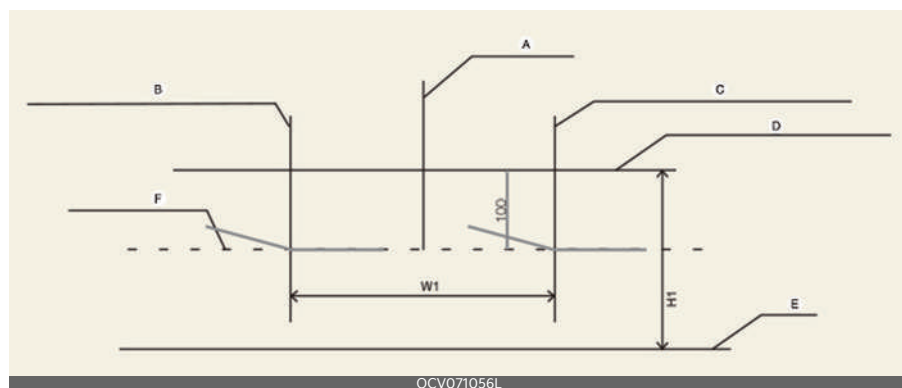

- A: Asse verticale
- B: Linea verticale del centro lampadina faro lato sinistro
- C: Linea verticale del centro lampadina faro lato destro
- D: Linea orizzontale del centro lampadina faro
- E: Terra
- F: Linea di demarcazione

Funzionamento

1. Accendere le luci anabbaglianti senza conducente a bordo.
2. La linea di demarcazione deve essere proiettata entro la linea di demarcazione indicata in figura.
3. Quando si orientano le luci anabbaglianti, l'orientamento verticale deve essere regolato dopo aver regolato l'orientamento orizzontale.
4. Se il dispositivo di regolazione fari è in dotazione, regolare l'interruttore dispositivo di regolazione fari sulla posizione '0'.

Luce fendinebbia

Basato su schermo distante 10 m

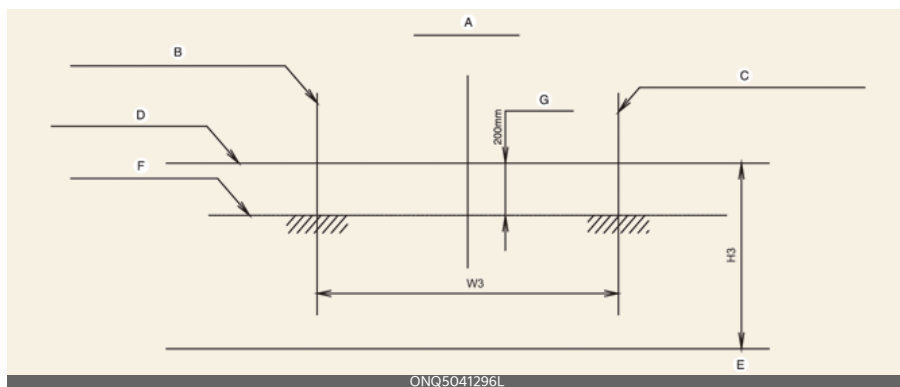

- A: Asse verticale
- B: Linea verticale del centro lampadina luce fendinebbia lato sinistro
- C: Linea verticale del centro lampadina luce fendinebbia lato destro
- D: Linea orizzontale del centro lampadina luci fendinebbia
- E: Terra
- F: linea di demarcazione
- G: Limite superiore

Funzionamento

1. Accendere le luci fendinebbia senza conducente a bordo.
2. La linea di distacco deve essere proiettata nell'area prevista (zona ombreggiata).

Cura dell'aspetto

Cura degli esterni

Avvertenza generale per gli esterni

È molto importante seguire le istruzioni riportate sull'etichetta quando si utilizza qualsiasi detergente chimico o lucidante. Leggere tutte le avvertenze e le indicazioni di attenzione riportate sull'etichetta.

* NOTA

Se si parcheggia il veicolo nelle vicinanze di un'insegna in acciaio inox o di un edificio vetrato ecc., le finiture esterne in plastica (paraurti, spoiler, guarnizione, luci, specchietto esterno ecc.) possono essere danneggiate dalla luce solare riflessa dalla struttura esterna. Per evitare di danneggiare le finiture esterne in plastica, parcheggiare il veicolo lontano dalle aree in cui può prodursi luce riflessa o utilizzare una copertura per il veicolo. (A seconda del veicolo, il tipo di rivestimento esterno applicato, come lo spoiler, può essere diverso).

Manutenzione delle finiture

Lavaggio

Per salvaguardare le superfici verniciate del veicolo da ruggine e deterioramento, lavarle accuratamente e frequentemente almeno una volta al mese con acqua tiepida o fredda.

Se si usa il veicolo fuori strada, bisogna lavarlo dopo ogni tragitto fuori strada. Prestare particolare attenzione alla rimozione di eventuali accumuli di sale, sporco, fango e altri materiali di prove-

nienza estranea. Assicurarsi che i fori di drenaggio nei bordi inferiori delle porte e dei pannelli incernierati restino sgombri e puliti. Insetti, catrame, resina di alberi, escrementi di uccelli, inquinamento industriale e depositi simili possono danneggiare le superfici verniciate del veicolo se non vengono immediatamente rimossi.

Anche un immediato lavaggio con acqua pura potrebbe non garantire la completa rimozione di tutti questi depositi. Si può usare un sapone neutro adatto per superfici verniciate. Dopo il lavaggio, sciacquare accuratamente il veicolo con acqua tiepida o fredda. Non lasciare asciugare il sapone sulle finiture.

⚠ AVVERTENZA

Dopo aver lavato il veicolo, controllare i freni guidando lentamente per vedere se sono stati colpiti dall'acqua. Se le prestazioni di frenata sono compromesse, asciugare i freni premendoli leggermente e mantenendo una bassa velocità di avanzamento.

⚠ ATTENZIONE

- Non usare sapone aggressivo, detersivi chimici o acqua calda e non lavare il veicolo alla luce diretta del sole o quando la carrozzeria del veicolo è calda.
- Usare cautela quando si lavano i fessure laterali del veicolo. In particolare se ad alta pressione, l'acqua potrebbe penetrare e bagnare gli interni.
- Per prevenire danni alle parti in plastica e alle luci, non usare solventi chimici o detersivi aggressivi per il lavaggio.

Lavaggio ad alta pressione



- Quando si eseguono lavaggi ad alta pressione, sincerarsi di mantenere una distanza sufficiente dal veicolo. Una distanza insufficiente o una pressione eccessiva potrebbero comportare danni ai componenti o la penetrazione d'acqua.
- Non spruzzare la telecamera, i sensori o l'area circostante direttamente con un'idropulitrice ad alta pressione. Gli urti provocati dall'acqua ad alta pressione possono causare il mancato funzionamento normale del dispositivo.
- Non portare la punta dell'ugello troppo vicino alle cuffie (coperture in gomma o in plastica) o ai connettori, in quanto il contatto con acqua ad alta pressione potrebbe danneggiarli.

⚠ ATTENZIONE

- Il lavaggio del vano motore con getto d'acqua ad alta pressione può causare guasti ai circuiti elettrici situati nel vano motore.
- Non permettere mai che acqua o altri liquidi entrino in contatto con i componenti elettrici/elettronici all'interno del veicolo in quanto li potrebbero danneggiare.

Ceratura

Applicare la cera al veicolo quando non c'è più acqua sulla vernice.

Lavare e asciugare sempre il veicolo prima di applicare la cera. Usare una cera liquida o in pasta di buona qualità e attenersi alle istruzioni del costruttore. Applicare la cera su tutti i rivestimenti metallici per proteggerli e mantenerne la lucentezza.

La rimozione di olio, catrame e materiali simili con uno smacchiatore di solito toglie la cera dalla finitura. Avere cura di riapplicare la cera su queste aree anche se il resto del veicolo non ne necessita. Non applicare cera sull'unità incisa non verniciata, in quanto potrebbe opacizzare l'unità stessa.

⚠ ATTENZIONE

- La rimozione di polvere o sporco dalla carrozzeria mediante strofinamento con un panno asciutto graffierà la finitura.
- Non usare pagliette in acciaio, detersivi abrasivi, acidi o aggressivi ad alto contenuto di agenti alcalini o caustici su parti in alluminio cromate e anodizzate. Ciò può causare danni al rivestimento protettivo e causare lo scolorimento o il deterioramento della vernice.

Riparazione di danni alle finiture

Graffi profondi o schegge di pietra sulla superficie verniciata devono essere riparati tempestivamente. Il metallo esposto tenderà ad arrugginire rapidamente facendo lievitare il costo della riparazione.

* NOTA

Se il veicolo è danneggiato e necessita di riparazioni o sostituzioni di metalli, assicurarsi che il carrozziere applichi materiali anticorrosione alle parti riparate o sostituite.

Manutenzione del metallo lucido

- Per rimuovere catrame e insetti, usare uno smacchiatore, non un raschietto o altri oggetti acuminati.
- Per proteggere le superfici delle parti in metallo lucido dalla corrosione, applicare un rivestimento di cera o di agente protettivo per cromature e strofinare per ottenere un alto grado di lucentezza.
- Durante il periodo invernale o in aree costiere, proteggere le parti in metallo lucido applicando un rivestimento di cera o agente protettivo si maggior spessore. Se necessario, ricoprire le parti con gelatina di petrolio non corrosiva o altro composto protettivo.

Manutenzione del sottoscocca

I materiali corrosivi utilizzati per la rimozione di ghiaccio e neve e per il controllo della polvere possono accumularsi sul sottoscocca. Se questi materiali non vengono rimossi, la ruggine accelerata può verificarsi su parti del sottoscocca come tubazioni del carburante, telaio, pianale e impianto di scarico, anche se sono stati trattati con antiruggine.

Sciacquare accuratamente il sottoscocca del veicolo e le fessure delle ruote con acqua tiepida o fredda una volta al mese, dopo la guida fuori strada e alla fine di ogni inverno. Prestare particolare attenzione a queste aree perché l'indivi-

duazione di fango e sporcizia è talvolta difficoltosa. Limitandosi a bagnare la sporcizia della strada senza rimuoverla, si avranno più danni che vantaggi. I bordi inferiori di porte, pannelli incernierati ed elementi del telaio hanno fori di drenaggio che non devono essere ostruiti dallo sporco; un deposito di acqua in queste aree può causare la formazione di ruggine.

⚠ AVVERTENZA

Dopo aver lavato il veicolo, controllare i freni guidando lentamente per vedere se sono stati colpiti dall'acqua. Se le prestazioni di frenata sono compromesse, asciugare i freni premendoli leggermente e mantenendo una bassa velocità di avanzamento.

Manutenzione della ruota in alluminio

Le ruote in alluminio sono rivestite con finitura protettiva trasparente.

- Non usare detergenti abrasivi, composti lucidanti, solventi o spazzole metalliche sulle ruote in alluminio. Questi potrebbero graffiare o danneggiare la finitura.
- Pulire la ruota quando si è raffreddata.
- Usare esclusivamente sapone o detergente neutro e sciacquare a fondo con acqua in abbondanza. Avere inoltre cura di pulire le ruote dopo aver viaggiato su strade cosparse di sale. Questo aiuta a prevenire la corrosione.
- Evitare di lavare le ruote con spazzole di autolavaggi ad alta velocità.
- Non usare detergenti alcalini o acidi. Potrebbero danneggiare e corrodere

le ruote in alluminio rivestite con finitura protettiva trasparente.

Protezione dalla corrosione

Protezione del veicolo dalla corrosione

L'uso dei metodi di progettazione e costruzione più avanzati per combattere la corrosione, ci consente di produrre vetture di altissimo livello qualitativo. Tuttavia questo rappresenta solo una parte del lavoro. Per ottenere la necessaria resistenza alla corrosione di lungo termine che il veicolo è in grado di offrire, è richiesta anche la collaborazione e l'assistenza da parte del proprietario.

Comuni cause di corrosione

Le cause di corrosione del vostro veicolo più comuni sono:

- Lasciare che sale, sporcizia e umidità del fondo stradale si depositino sotto il veicolo.
- Lasciare che la rimozione della vernice o dei rivestimenti protettivi da parte di pietre, ghiaia, abrasioni o piccole scalfitture e ammaccature esponga il metallo alla corrosione.

Aree altamente corrosive

Se vivete in un'area in cui il vostro veicolo è regolarmente esposto a materiali corrosivi, la protezione anticorrosione è particolarmente importante. Alcune delle cause comuni della corrosione accelerata sono i sali stradali, i prodotti chimici per il controllo della polvere, l'aria oceanica e l'inquinamento industriale.

L'umidità favorisce la corrosione

L'umidità crea le condizioni in cui è più probabile che si verifichi la corrosione. La corrosione viene accelerata, ad esempio, da un elevato tasso di umidità, soprattutto con temperature appena al di sopra dello zero. In queste condizioni, il materiale corrosivo viene mantenuto a contatto delle superfici della vettura dall'umidità che evapora lentamente. Il fango è particolarmente corrosivo perché si asciuga lentamente e trattiene l'umidità a contatto con il veicolo. Anche quando sembra asciutto, il fango potrebbe conservare ancora umidità e favorire la corrosione. Le alte temperature possono anche accelerare la corrosione di parti non adeguatamente ventilate, in modo che l'umidità possa essere dispersa.

Per tutti questi motivi, è particolarmente importante mantenere il veicolo pulito e privo di fango o accumuli di altri materiali. Questo vale non solo per le superfici visibili, ma soprattutto per la parte inferiore del veicolo.

Per contribuire a prevenire la corrosione

È possibile contribuire a prevenire la formazione di corrosione osservando le seguenti indicazioni:

Tenere pulito il veicolo

Il modo migliore per prevenire la corrosione è mantenere il veicolo pulito e privo di materiali corrosivi. Prestare particolare attenzione al sottoscocca della vettura.

- Se si vive in un'area altamente corrosiva, dove si usa sale da strada, in prossimità del mare, o in aree con inquinamento industriale, piogge

acide, ecc., occorre prestare una cura ancora maggiore per prevenire la corrosione. Durante l'inverno, lavare il sottoscocca del veicolo almeno una volta al mese, accertandosi di pulirlo accuratamente al termine dell'inverno.

- In occasione della pulizia del sottoscocca, prestare particolare attenzione ai componenti sotto i parafranghi e alle altre zone non in vista. Eseguire un lavoro completo; limitandosi a inumidire il fango accumulato anziché lavarlo via accelererà la corrosione piuttosto che prevenirla. L'acqua ad alta pressione e il vapore sono particolarmente efficaci nella rimozione dei fanghi accumulati e dei materiali corrosivi.
- Quando si puliscono i pannelli inferiori delle porte, i pannelli incernierati e gli elementi del telaio, assicurarsi che i fori di drenaggio siano aperti in modo che l'umidità possa uscire e non rimanga intrappolata all'interno accelerando la corrosione.

Tenere asciutto il garage

Non parcheggiare la vettura in un garage umido e scarsamente ventilato. Ciò crea un ambiente ideale per favorire la corrosione. Questo è particolarmente vero se si lava il veicolo in garage o lo si porta in garage quando è ancora bagnato o coperto di neve, ghiaccio o fango. Anche un garage riscaldato può contribuire alla corrosione a meno che non sia ben ventilato in modo da disperdere l'umidità.

Mantenere in buona condizione vernice e rivestimenti

Eventuali rigature o scheggiature della vernice devono essere ritoccate non appena possibile per ridurre il rischio di corrosione. Se traspare il metallo nudo, è consigliabile ricorrere ai servizi di un carrozziere e verniciatore qualificato.

Escrementi di uccelli: Gli escrementi di uccelli sono altamente corrosivi e possono danneggiare le superfici verniciate nell'arco di poche ore. Eliminare sempre gli escrementi di uccelli nel più breve tempo possibile.

Non trascurare gli interni

L'umidità può accumularsi sotto i tappetini e la moquette dando luogo a corrosione. Controllare periodicamente sotto i tappetini per assicurarsi che la moquette sia asciutta. Prestare particolare attenzione qualora si trasportino fertilizzanti, materiali detergenti o sostanze chimiche nel veicolo.

Questi devono essere trasportati solo in contenitori appropriati e qualsiasi fuoriuscita o perdita deve essere pulita, lavata con acqua pulita e completamente asciugata.

Cura degli interni

Precauzioni generali per gli interni

Prevenire qualsiasi forma di contatto tra sostanze chimiche quali profumi, oli cosmetici, creme solari, detergenti per mani e deodoranti e parti dell'interno onde evitare che possano causare danni o scolorimenti. Se entrano in contatto con parti degli interni, spazzarle via immediatamente. Se necessario utilizzare un misto di acqua calda e deter-

gente delicato non detersivo (testare tutti i detersivi su un'area non visibile prima dell'uso).

⚠ ATTENZIONE

- Non permettere mai che acqua o altri liquidi entrino in contatto con i componenti elettrici/elettronici all'interno del veicolo in quanto li potrebbero danneggiare.
- Quando si puliscono prodotti in pelle (volante, sedili ecc.), usare detersivi neutri o soluzioni a basso contenuto di alcool. Se si usano soluzioni ad alto contenuto di alcool o detersivi acidi/alcalini, il colore della pelle potrebbe sbiadire o la superficie potrebbe spelarsi.

Cura dei sedili in pelle (se in dotazione)

- Periodicamente, passare l'aspirapolvere sul sedile per rimuovere polvere e sabbia. Previene l'abrasione o il danneggiamento della pelle e ne mantiene la qualità.
- Pulire le fodere in pelle naturale dei sedili con un panno asciutto e morbido.
- Un adeguato uso di prodotti protettivi per la pelle naturale preverranno le abrasioni e preserveranno la colorazione originaria. Prima di usare prodotti per il trattamento della pelle naturale, consultare sempre un esperto.
- La pelle di colori chiari (beige, beige-crema) si macchia facilmente. Pulire i sedili frequentemente.
- Evitare di strofinare con un panno umido. Potrebbe causare la rottura della superficie.

Pulire i sedili in pelle (se in dotazione)

- Rimuovere immediatamente tutte le contaminazioni. Per la rimozione di ciascun contaminante, fare riferimento alle istruzioni riportate di seguito.
- Prodotti cosmetici (creme solari, fondondinta ecc.)
 - Applicare della crema detergente su un panno e passarlo sulla superficie macchiata. Rimuovere la crema con un panno umido e asciugare con un panno asciutto.
- Bevande (caffè, soft drink, ecc.)
 - Applicare una piccola quantità di detergente neutro e strofinare fino a quando le contaminazioni non lasciano tracce.
- Olio
 - Rimuovere immediatamente l'olio con un panno assorbente e utilizzare uno smacchiatore specifico per pelli naturali.
- Gomma da masticare
 - Indurire la gomma con ghiaccio e rimuovere gradualmente.

Precauzioni d'uso per la copertura del sedile in tessuto (se in dotazione)

Pulire regolarmente i sedili in pelle con un aspirapolvere tenendo in considerazione le caratteristiche del tessuto. Se presentano sporco resistente, come ad esempio macchie di bevande, utilizzare un detergente per interni adatto. Per evitare danni, spazzare le coperture dei sedili con ampi movimenti in direzione delle cuciture, moderando la pressione tramite una spugna leggera o un panno in microfibra.

Le chiusure in velcro sugli indumenti o gli oggetti appuntiti possono causare strappi o graffi alla superficie dei sedili. Non strofinare questi oggetti sulla superficie.

Pulizia di tappezzeria e rivestimenti interni

Superfici dell'interno del veicolo

Eliminare polvere e sporco dai componenti delle superfici interne con una scopetta o un aspirapolvere. Se necessario pulire le superfici interne con un misto di acqua calda e detergente delicato non detersivo (testare tutti i detersivi su un'area non visibile prima dell'uso).

Tessuto

Eliminare polvere e sporco dai componenti in tessuto con una scopetta o un aspirapolvere. Pulire con una soluzione di sapone neutro consigliata per tappezzerie o tappeti. Rimuovere immediatamente le macchie fresche con un detergente per macchie di tessuto. Se le macchie fresche non ricevono un'attenzione immediata, il tessuto può essere macchiato e il suo colore può essere influenzato. Inoltre, le sue proprietà ignifughe potrebbero ridursi se il materiale non viene mantenuto a dovere.

⚠ ATTENZIONE

L'uso di detersivi e procedure non raccomandate può pregiudicare l'aspetto del tessuto e le sue caratteristiche ignifughe.

Pulizia del nastro della cintura a tre punti

Pulire il nastro della cintura con una soluzione di sapone neutro consigliata per la pulizia di tappezzeria o tappeti. Seguire le istruzioni fornite con il sapone. Non trattare con candeggina o tingere il tessuto delle cinture perché potrebbe indebolirsi.

Pulizia del vetro interno dei finestrini

Se le superfici interne dei vetri del veicolo si appannano (se sono cioè coperte con pellicole di olio, grasso o cera), devono essere pulite con detergente per vetri. Seguire le istruzioni riportate sul contenitore del detergente per vetri.

⚠ ATTENZIONE

Non rigare o graffiare l'interno del lunotto. Ciò potrebbe danneggiare la griglia dello sbrinatori del lunotto.

Sistema di controllo emissioni (se in dotazione)

Il sistema di controllo delle emissioni del veicolo è coperto da una garanzia limitata scritta. Consultare le informazioni sulla garanzia contenute nel libretto di Garanzia e Manutenzione del veicolo.

Il veicolo è dotato di sistema di controllo delle emissioni conforme a tutte le normative vigenti in materia.

I sistemi di controllo emissioni sono tre come indicato di seguito.

1. Sistema di controllo emissioni basamento
2. Sistema controllo emissioni vapori
3. Sistema di controllo emissioni allo scarico

Per garantire il corretto funzionamento dei sistemi di controllo delle emissioni, far ispezionare e sottoporre a manutenzione il veicolo presso un'officina professionale in conformità al programma di manutenzione. Kia consiglia di rivolgersi a un concessionario/centro di assistenza partner autorizzato Kia.

Avvertenza per il test d'ispezione e manutenzione [Con sistema di controllo elettronico di stabilità (sistema ESC)]

- **Per prevenire il fenomeno delle mancate accensioni del veicolo durante la prova al banco dinamometrico, disattivare il sistema di controllo elettronico di stabilità (sistema ESC) premendo l'interruttore ESC.**
- **Una volta terminata la prova al banco dinamometrico, riattivare il sistema ESC premendo nuovamente l'interruttore ESC.**

1. Sistema di controllo emissioni basamento

Il sistema di ventilazione positiva del basamento viene utilizzato per prevenire l'inquinamento dell'aria causato dai gas di soffiaggio emessi dal basamento.

Questo sistema fornisce aria fresca filtrata al basamento attraverso il tubo di aspirazione dell'aria. All'interno del basamento, l'aria fresca si mescola con i gas di blow-by, quindi passa attraverso la valvola PCV nel sistema d'induzione.

2. Sistema controllo emissioni vapori

Il sistema di controllo emissioni vapori è progettato per prevenire la dispersione dei vapori di combustibile nell'atmosfera.

Contenitore

I vapori di carburante generati all'interno del serbatoio vengono assorbiti e immagazzinati nel contenitore. Quando il motore è in funzione, i vapori di carburante assorbiti nel contenitore vengono convogliati nella vaschetta di accumulo attraverso l'elettrovalvola di controllo dello spurgo.

Elettrovalvola controllo spurgo (PCSV)

L'elettrovalvola di controllo spurgo è comandata dalla centralina di gestione motore (ECM); quando la temperatura del refrigerante motore è bassa con il motore al minimo, l'elettrovalvola PCSV si chiude per evitare che il carburante evaporato venga aspirato all'interno del motore. Dopo il riscaldamento del motore durante la guida normale, la valvola PCSV si apre per introdurre il carburante evaporato nel motore.

3. Sistema di controllo emissioni allo scarico

Il sistema di controllo emissioni allo scarico è un sistema altamente efficace che controlla le emissioni allo scarico conservando nel contempo intatte le prestazioni del veicolo.

Precauzioni inerenti il gas di scarico del motore (monossido di carbonio)

- Insieme agli altri fumi di scarico potrebbe esserci anche monossido di carbonio. Pertanto, qualora si senta odore di fumi di scarico di qualsiasi tipo all'interno del veicolo, farlo ispezionare e riparare immediatamente. Se si ha il minimo sospetto che i fumi di scarico entrino nel veicolo, viaggiare solo con tutti i finestrini completamente aperti. Far controllare e riparare immediatamente il veicolo.
- Non tenere in funzione il motore in aree confinate o chiuse (come un garage) più di quanto sia necessario per entrare o uscire dall'area con il veicolo.
- Quando il veicolo rimane fermo in un'area aperta per qualche tempo con il motore in funzione, regolare il sistema di ventilazione (secondo necessità) in modo da aspirare aria esterna all'interno del veicolo.
- Non sostare mai a lungo in un veicolo parcheggiato o fermo con il motore in funzione.
- Quando il motore si spegne o non si avvia, eccessivi tentativi di riavviare il motore possono danneggiare il sistema di controllo emissioni.



AVVERTENZA

I gas di scarico del motore contengono monossido di carbonio (CO). Anche se

incolore e inodore, è pericoloso e potrebbe essere letale se inalato. Seguire le istruzioni riportate in questa pagina per evitare l'avvelenamento da CO.

Precauzioni nell'impiego del convertitore catalitico

Il vostro veicolo è equipaggiato con un dispositivo di controllo delle emissioni con catalizzatore.

Quindi, si devono rispettare le seguenti precauzioni:

- Fare rifornimento attenendosi a quanto indicato in "Requisiti del combustibile" a pagina 1-2.
- Non usare il veicolo quando denuncia segni di malfunzionamento al motore come mancate accensioni o un significativo calo delle prestazioni.
- Non fare un uso improprio o abuso del motore. Esempi di uso improprio sono viaggiare per inerzia a motore spento o percorrere discese con marcia inserita e motore spento.
- Non tenere in funzione il motore al regime minimo accelerato per lunghi periodi (5 minuti o più).
- Non modificare o manomettere nessuna parte del motore o del sistema di controllo emissioni. Tutti i controlli e le regolazioni devono essere effettuati da un'officina professionale. Kia consiglia di rivolgersi a un concessionario/centro di assistenza autorizzato Kia.
- Evitare di viaggiare con un livello di combustibile estremamente basso. L'esaurimento del carburante può causare problemi di accensione con conseguenti danni al convertitore catalitico.

La mancata osservanza di queste precauzioni può arrecare danni al catalizza-

tore e al vostro veicolo. Tali azioni possono inoltre far decadere le garanzie.

AVVERTENZA

- Un sistema di scarico caldo può provocare la combustione di oggetti infiammabili sotto il veicolo. Evitare di parcheggiare, lasciare il motore al minimo o guidare sopra o vicino ad oggetti infiammabili, quali erba, vegetazione, carta, foglie, ecc.
- Il sistema di scarico e il sistema catalizzatore hanno temperature elevatissime quando il motore è in funzione o immediatamente dopo l'arresto del motore. Stare distanti dal sistema di scarico e dal sistema catalitico, ci si potrebbe bruciare.

Inoltre, non rimuovere il dissipatore di calore attorno al sistema di scarico, non sigillare il fondo del veicolo e non applicare rivestimenti anticorrosivi al veicolo. Potrebbe verificarsi un rischio d'incendio in talune circostanze.

Filtro benzina antiparticolato (se in dotazione)

Il filtro benzina antiparticolato (GPF) è il sistema che rimuove il particolato dal gas di scarico. A differenza del filtro aria usa e getta, il sistema GPF brucia (ossida) automaticamente e rimuove il particolato che si è accumulato durante la guida.

Tuttavia, l'uso ripetuto per distanze brevi o lunghe a velocità bassa può comportare l'arresto della rimozione automatica del particolato dal sistema GPF. Se il particolato accumulato raggiunge una certa quantità, si accende la spia di avviso GPF (). Per attivare nuovamente il sistema GPF, guidare il veicolo per oltre 30 minuti a una velocità minima di 80 km/h. Garantire che vengano soddi-

sfatte le seguenti condizioni: condizioni sicure della strada, trasmissione minima in 3ª marcia e velocità motore di 1.500 - 4.000 rpm. Guidare a una velocità minima di 80 km/h per il tempo consigliato rimetterà in funzione il sistema GPF e spegnerà la spia di avviso GPF. Se la spia GPF rimane accesa o viene visualizzato il messaggio di avvertenza 'Controllare il sistema di scarico' anche dopo la guida alla velocità consigliata per il tempo raccomandato, recarsi presso un'officina professionale per far controllare il sistema GPF. Guidare con la spia GPF sempre accesa potrebbe comportare danni al sistema GPF e costi maggiori.

Filtro diesel antiparticolato (se in dotazione)

Il filtro antiparticolato diesel (Diesel Particulate Filter - DPF) rimuove il particolato nel gas di scarico.

A differenza del filtro aria usa e getta, il sistema DPF brucia (ossida) automaticamente e rimuove il particolato che si è accumulato in funzione della condizione di guida. In altre parole, il particolato accumulato viene bruciato e rimosso dalla combustione del motore gestita dal sistema di controllo motore e dalle temperature elevate dei gas di scarico derivanti da condizioni di guida normali o gravose. Tuttavia, se il veicolo continua ad essere usato su brevi distanze o a velocità moderata per un lungo periodo di tempo, il particolato accumulato potrebbe non essere rimosso automaticamente a causa della bassa temperatura del gas di scarico. Se il particolato accumulato eccede una determinata quantità, l'indicatore luminoso di malfunzionamento () s'illumina.

Quando l'indicatore di malfunzionamento lampeggia, smetterà di lampeg-

giare se si guida ad una velocità superiore a 60 km/h (37 mph) o con una marcia inserita superiore alla seconda e il regime motore compreso tra 1.250 e 2.500 giri/min per un certo periodo di tempo (circa 25 minuti).

Se l'indicatore di malfunzionamento () continua a lampeggiare o se s'illumina il messaggio spia "Check exhaust system" (Controllare il sistema di scarico) nonostante quanto sopra indicato, rivolgersi a un'officina professionale e far controllare il sistema DPF. Kia consiglia di rivolgersi a un concessionario/centro di assistenza partner autorizzato Kia. Se si continua a guidare con l'indicatore di malfunzionamento soggetto a lampeggio per un lungo periodo di tempo, il sistema DPF potrebbe danneggiarsi e il consumo di combustibile aumentare, inoltre la durata del motore potrebbe ridursi a causa della diluizione dell'olio.

ATTENZIONE

Per i veicoli diesel dotati del sistema DPF, si raccomanda di utilizzare gasolio a composizione regolata.

Se si utilizza gasolio con una percentuale elevata di zolfo (più di 50 ppm) e additivi non specificati, lo scarico emette fumo bianco e il sistema DPF potrebbe danneggiarsi.

Trappola per NOx

Il sistema trappola per Nox (Lean NOx Trap - LNT) rimuove l'ossido di azoto presente nel gas di scarico. L'odore può insorgere nei gas di scarico a seconda della qualità del combustibile e può degradare la capacità di riduzione di NOx, per cui si raccomanda di utilizzare combustibile diesel per autotrazione a composizione regolata.

Riduzione selettiva catalitica

Il sistema di Riduzione selettiva catalitica (SCR) serve a catalizzare il NOx in azoto e acqua tramite un'agente di riduzione, ovvero la soluzione urea.

AVVERTENZA

- Utilizzare un veicolo che non consuma soluzione urea costituisce reato.
- L'uso e il rifornimento di una soluzione urea richiesta con specifiche corrette è obbligatorio ai fini del rispetto del certificato di conformità rilasciato per il tipo di veicolo.

Astina di misurazione livello soluzione urea

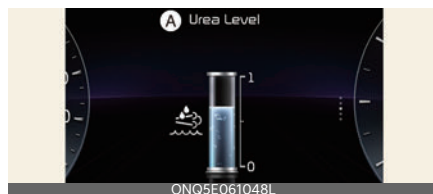

A: Livello Urea



L'astina di misurazione del livello di soluzione urea indica la quantità approssimativa di soluzione urea rimanente nel relativo serbatoio.

* Quando il pulsante ENGINE START/STOP (Avvio/Arresto motore) è in posizione ON viene visualizzata l'immagine del misuratore del livello di urea.

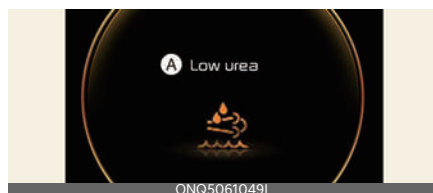
Messaggio di avviso livello basso soluzione urea

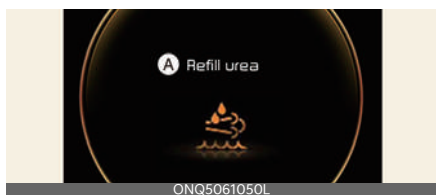
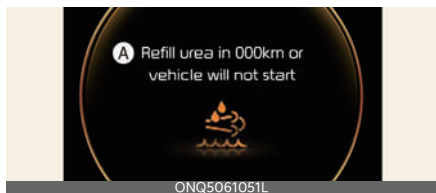
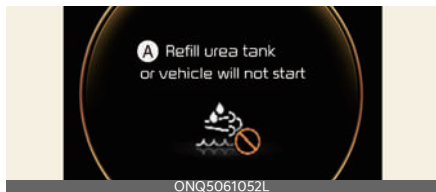

A: Basso livello di urea**A: Rabboccare urea****A: Rabboccare urea entro 000km o il veicolo non si avvierà****A: Rabboccare il serbatoio urea o il veicolo non si avvierà**

Il messaggio di avvertenza del livello di riserva della soluzione urea viene visualizzato a un livello di circa 5,4 L. Quando viene visualizzato il messaggio 'Low Urea' (Livello urea basso) con la spia di avviso SCR (), è necessario rifornire il serbatoio della soluzione urea. Se non rifornito per una lunga percorrenza, il sistema di avvertenza visivo aumenterà l'intensità visualizzando il messaggio 'Refill Urea' (Rabboccare Urea) con la spia di avviso SCR ().

In tal caso, il serbatoio della soluzione deve essere rifornito al più presto. Quando la soluzione urea rimanente nel

relativo serbatoio raggiunge un livello troppo basso, viene visualizzato il messaggio 'Rabboccare urea entro 000km o il veicolo non si avvierà' con la spia di avvertenza SCR (). Il valore espresso in km indica la l'autonomia residua consentita. Pertanto, non continuare a guidare oltre il limite consentito senza rifornire.

Diversamente, non sarà possibile riavviare il veicolo una volta spento il motore tramite il pulsante ENGINE START/STOP (Avvio/Arresto motore). A seconda del tipo di guida, delle condizioni ambientali e del profilo stradale, il chilometraggio rimanente effettivo potrebbe differire dalla distanza di viaggio rimanente. Se viene visualizzato il messaggio 'Basso livello di urea' o 'Rabboccare urea', è necessario aggiungere una quantità sufficiente di soluzione urea. Se viene visualizzato il messaggio 'Rabboccare urea entro 000km o il veicolo non si avvierà' aggiungere una quantità sufficiente di soluzione urea.

Se viene visualizzato il messaggio 'Rabboccare serbatoio urea o il veicolo non si avvierà' con la spia di avvertenza SCR (), il veicolo non potrà essere riavviato una volta spento il motore tramite il pulsante ENGINE START/STOP (Avvio/Arresto motore). Nei casi precedenti, si consiglia sempre il rifornimento completo.

Consultare "Lubrificanti raccomandati e capacità" a pagina 9-7.

Malfunzionamento del sistema SCR

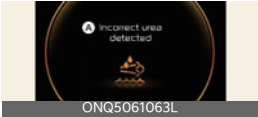
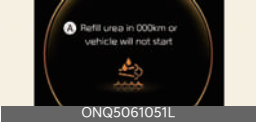
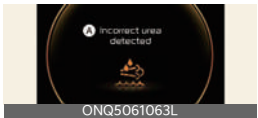
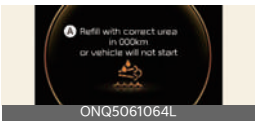
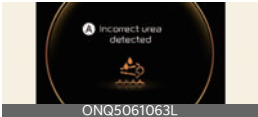
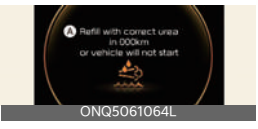
	Al rilevamento di un malfunzionamento	Guida per 50 km dopo aver rilevato un malfunzionamento
Guasto al sistema della soluzione urea (= senza iniezione di soluzione urea)	 <p>A: Rilevata urea non conforme</p>	 <p>A: Rabboccare con urea conforme entro 000km o il veicolo non si avvierà</p>
Soluzione urea non corretta rilevata (= soluzione urea anomala)	 <p>A: Rilevata urea non conforme</p>	 <p>A: Rabboccare con urea conforme entro 000km o il veicolo non si avvierà</p>
Consumo anomalo della soluzione urea (= guasto post trattamento)	 <p>A: Rilevata urea non conforme</p>	 <p>A: Rabboccare con urea conforme entro 000km o il veicolo non si avvierà</p>

Il sistema SCR registra un malfunzionamento dovuto a componenti elettrici non collegati, soluzione urea non corretta e così via.

'xxx km' indica la distanza rimanente consentita. Pertanto, non continuare a guidare oltre il limite consentito senza risolvere la fonte del malfunzionamento. Diversamente, non sarà possibile riavviare il veicolo una volta spento il motore tramite il pulsante ENGINE START/STOP (Avvio/Arresto motore). In tal caso, far ispezionare il veicolo da un'officina professionale. Kia consiglia di contattare un concessionario/centro di assistenza partner autorizzato Kia.

Rimozione della restrizione di riavvio del veicolo

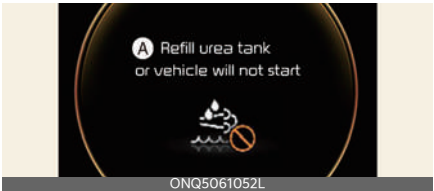
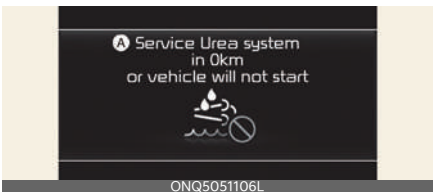
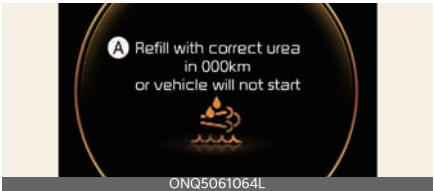
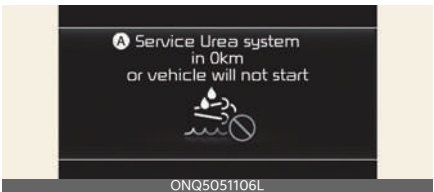
No riavvio	
<p>Livello soluzione urea basso</p>	 <p>A: Rabboccare il serbatoio urea o il veicolo non si avvierà</p>
<p>Guasto al sistema della soluzione urea (= senza iniezione di soluzione urea)</p>	 <p>A: Sistema assistenza urea entro 0km o il veicolo non si avvierà</p>
<p>Soluzione urea non corretta rilevata (= soluzione urea anomala)</p>	 <p>A: Rabboccare con urea conforme entro 000km o il veicolo non si avvierà</p>
<p>Consumo anomalo della soluzione urea (= guasto post trattamento)</p>	 <p>A: Sistema assistenza urea entro 0km o il veicolo non si avvierà</p>

Una volta che il sistema di induzione ha raggiunto lo stato finale e disattivato il riavvio del veicolo, verrà disattivato solo nel caso in cui il serbatoio della soluzione urea venga rifornito o se il malfunzionamento viene risolto. Se il veicolo non può essere riavviato con il messaggio "Refill Urea tank or vehicle will not start" (Rifornire serbatoio urea o il veicolo non si avvierà), rifornire una quantità sufficiente di soluzione urea, attendere qualche minuto e provare a riavviare il veicolo. Se l'avvio non riesce a prescindere dal livello di soluzione urea, farsi ispezionare il veicolo da un'officina professionale. Kia consiglia di contattare un concessionario/centro di assistenza partner autorizzato Kia.

Aggiunta di soluzione di urea

Rabbocco della soluzione urea tramite un tubo di rabbocco



Funzionamento

1. Portare il pulsante ENGINE START/ STOP (Avvio/Arresto motore) nella posizione OFF
2. Ruotare il tappo del serbatoio urea in senso antiorario per aprirlo.
3. Inserire completamente il tubo di rifornimento per aggiungere la soluzione urea specificata dallo standard ISO 22241. Aggiungere una quantità sufficiente di soluzione urea.
 - * Prestare particolare attenzione a non versare la soluzione urea nel serbatoio del carburante. Diversamente, potrebbero essere compromesse le prestazioni del veicolo, causando numerosi malfunzionamento.
 - * Non utilizzare miscele di soluzioni urea con additivi o acqua. Ciò potrebbe consentire a sostanze esterne di penetrare nel serbatoio della soluzione urea. In tal caso, potrebbero essere compromesse le prestazioni del veicolo, causando numerosi malfunzionamento.
 - * Utilizzare solo la soluzione urea specificata nello standard ISO 22241. Soluzioni urea non autorizzate potrebbero compromettere le prestazioni del veicolo, causando numerosi malfunzionamenti.
4. Ruotare il tappo del serbatoio urea in senso orario per chiuderlo saldamente.
 - * Prestare particolare attenzione a non versare la soluzione urea nel serbatoio del carburante. Diversamente, potrebbero essere compromesse le prestazioni del veicolo, causando numerosi malfunzionamento.
 - * Prestare particolare attenzione a non riempire eccessivamente (completamente) il serbatoio della soluzione urea forzando la soluzione dal contenitore durante il rabbocco. Se il serbatoio della soluzione urea viene riempito eccessivamente si espande quando si congela, causando potenziali gravi malfunzionamenti del serbatoio o del sistema della soluzione urea.
 - * Non utilizzare miscele di soluzioni urea con additivi o acqua. Ciò potrebbe consentire a sostanze esterne di penetrare nel serbatoio della soluzione urea. In tal caso, potrebbero essere compromesse le prestazioni del veicolo, causando numerosi malfunzionamento.

Consultare "Lubrificanti raccomandati e capacità" a pagina 9-7.

Rabbocco della soluzione urea tramite una bottiglia di rabbocco

- Portare il pulsante ENGINE START/ STOP (Avvio/Arresto motore) nella posizione OFF
- Ruotare il tappo del serbatoio urea in senso antiorario per aprirlo.
- Aggiungere la soluzione urea specificata nello standard ISO 22241. Aggiungere una quantità sufficiente di soluzione urea.

* Utilizzare solo la soluzione urea specificata nello standard ISO 22241. Soluzioni urea non autorizzate potrebbero compromettere le prestazioni del veicolo, causando numerosi malfunzionamenti.

- Ruotare il tappo del serbatoio urea in senso orario per chiuderlo saldamente.

Rabbocco della soluzione urea: ogni 5.600 km circa (il consumo di soluzione urea dipende dal profilo della strada, dal tipo di guida e dalle condizioni ambientali)

* L'aggiornamento degli indicatori del quadro strumenti dopo l'aggiunta di soluzione urea richiede un po' di tempo.

AVVERTENZA

- Non applicare agenti esterni al sistema DPF. Ciò potrebbe danneggiare il catalizzatore, che è installato all'interno del sistema DPF.
- Non modificare o manipolare in modo arbitrario il sistema DPF reindirizzando o allungando il tubo di scarico. Ciò potrebbe compromettere il sistema DPF.
- Evitare il contatto con l'acqua drenata dal tubo di scarico. L'acqua è leggermente acida e nociva per la pelle. Se entrano in contatto, sciacquare a fondo.
- Modificare o manipolare in modo arbitrario il sistema DPF potrebbe causare un malfunzionamento dello stesso. Il sistema DPF è controllato da una complessa centralina elettronica.
- Prima di effettuare interventi di manutenzione, attendere che il sistema DPF si raffreddi dal riscaldamento causato dalla generazione di calore. Altrimenti, è possibile che si verifichino bruciature cutanee.
- Aggiungere solo la soluzione urea specificata per i veicoli dotati di sistema con soluzione urea.
- Il sistema con soluzione urea (ovvero ugello per soluzione urea, pompa per soluzione urea e DCU) opera per circa 2 minuti in più per eliminare la soluzione urea rimanente all'interno, anche dopo che il commutatore di accensione viene commutato sulla posizione OFF. Prima di un intervento di manutenzione, accertarsi che il sistema con soluzione urea sia completamente DISATTIVATO.
- Una soluzione urea di scarsa qualità oppure liquidi non autorizzati potrebbero danneggiare i componenti del veicolo, tra cui il sistema DPF. Eventuali additivi non verificati nella soluzione urea potrebbero ostruire il catalizzatore SCR e causare altri malfunzionamenti, con conseguente necessità di costosa sostituzione del sistema DPF.
- Se la soluzione urea entra in contatto con occhi o pelle, sciacquare a fondo l'area cutanea contaminata.
- Se si deglutisce della soluzione urea, sciacquare a fondo la bocca e bere molta acqua. Consultare immediatamente un dottore.
- Se gli abiti sono stati contaminati dalla soluzione urea, cambiare immediatamente gli abiti.
- Se si verifica una reazione allergica alla soluzione urea, consultare immediatamente un dottore.
- Assicurarsi di tenere la soluzione urea fuori dalla portata dei bambini.
- Rimuovere gli schizzi di soluzione urea con acqua o con un panno.

Quando la soluzione urea è cristallizzata, rimuoverla con una spugna o un panno imbevuti in acqua fredda.

Quando le perdite di soluzione urea restano esposte all'aria per un periodo di tempo prolungato, si cristallizzano diventando bianche e causando danni alla superficie del veicolo.

- La soluzione urea non è un additivo per il carburante. Pertanto, non iniettarla nel serbatoio del carburante. Ciò potrebbe danneggiare il motore.
- La soluzione urea è una soluzione acquosa, infiammabile, non tossica, incolore e inodore.
- Conservare il serbatoio della soluzione urea in un luogo ben ventilato. Quando la soluzione urea viene esposta a temperature calde di circa 50°C per un periodo di tempo prolungato (per esempio, alla luce diretta del sole), potrebbe verificarsi una decomposizione chimica con emissione di vapori di ammoniacca.

Conservazione della soluzione urea

- Non è corretto conservare la soluzione urea in contenitori realizzati con materiali non adatti, tra cui alluminio, lega di rame, metallo non legato e acciaio galvanizzato.

La soluzione urea dissolve i materiali metallici, danneggiando gravemente il sistema di purificazione degli scarichi, al punto da renderlo non riparabile.

- Conservare la soluzione urea solo in contenitori realizzati con i seguenti materiali.
 - Acciaio DIN EN 10 088-1/-2/-3- con spec. CR-Ni, acciaio Mo-Cr-Ni steel, polipropilene e polietilene

Purezza della soluzione urea

- Le seguenti situazioni potrebbero arrecare danni al sistema DPF.
 - Carburanti o liquidi non autorizzati aggiunti nel serbatoio della soluzione urea.
 - Additivi miscelati con soluzione urea.
 - Acqua aggiunta per diluire la soluzione urea.
- Utilizzare solo la soluzione urea specificata nello standard ISO 22241 o DIN70070. Se vengono aggiunte soluzioni urea non autorizzate all'interno del relativo serbatoio, far ispezionare il veicolo da un'officina professionale. Kia consiglia di contattare un concessionario/centro di assistenza partner autorizzato Kia.
- Se delle impurità penetrano nel serbatoio della soluzione urea, potrebbero verificarsi i seguenti problemi.
 - Maggiore emissione
 - Malfunzionamento del sistema DPF
 - Guasto al motore

Non aggiungere soluzione urea già usata, drenata dal serbatoio della soluzione urea (durante interventi di manutenzione sul veicolo). La purezza di questa non può essere garantita. Aggiungere sempre soluzione urea nuova.

<p>Specifiche della soluzione urea standard</p>	<p>Liquidi come diesel, petrolio e alcool non devono essere utilizzati per il sistema SCR. Fluidi diversi dalla soluzione urea consigliata (conformi a ISO22241 o DIN70070) possono danneggiare l'hardware del sistema SCR e deteriorare le emissioni del veicolo.</p>
--	--

AVVERTENZA

- All'apertura del tappo del serbatoio della soluzione urea a temperature esterne elevate, potrebbero fuoriuscire

scire vapori di ammoniaca. I vapori di ammoniaca hanno un odore pungente e causano principalmente irritazione di:

- Pelle
- Membrane mucose
- Occhi

Si può avvertire una sensazione di bruciore agli occhi, al naso e alla gola, oltre a tosse e lacrimazione degli occhi. Non inalare i vapori di ammoniaca. Evitare che la soluzione di urea entri in contatto diretto con la pelle. È pericolosa per la salute. Lavare le aree interessate con abbondante acqua pulita. Se necessario, consultare un medico.

- Quando si maneggia la soluzione urea in ambienti chiusi, garantire una buona ventilazione. Se la bottiglia del contenitore della soluzione urea è aperta, potrebbero fuoriuscire fumi dall'odore pungente.
- Tenere la soluzione urea fuori dalla portata dei bambini.
- Se la soluzione urea tocca la superficie del veicolo, lavare la superficie con acqua pulita per evitarne la corrosione.
- Durante il rifornimento, evitare che la soluzione urea fuoriesca.
- Nel caso in cui il veicolo fosse parcheggiato a temperature ambiente molto basse (inferiori a 11 gradi Celsius) per un periodo di tempo prolungato, la soluzione urea si congelerà nel relativo serbatoio. Con la soluzione urea congelata, il livello del relativo serbatoio non può essere rilevato correttamente fino allo scongelamento della soluzione tramite attivazione del riscaldamento. Una soluzione urea non corretta o diluita possono aumentare il punto di congelamento. Per-

tanto, lo scongelamento potrebbe non avvenire correttamente tramite il riscaldamento che si attiva al di sotto di determinate temperature. Tale fenomeno può causare malfunzionamento del sistema SCR, con conseguente impossibilità di riavvio del motore.

- Il tempo necessario per lo scongelamento della soluzione varia in base alle condizioni di guida e alle temperature esterne.

ATTENZIONE

- Se viene utilizzata una soluzione urea difettosa o un liquido non raccomandato, è possibile provocare danni a parti del veicolo quali i dispositivi di riduzione delle emissioni. Se viene utilizzato carburante difettoso, dei materiali esterni si accumuleranno nel catalizzatore SCR e causeranno il blocco e la conseguente rottura dello stesso.
Dopo aver aggiunto una soluzione urea non corretta, rivolgersi al concessionario/centro di assistenza partner autorizzato Kia più vicino, il prima possibile.
- Liquidi non raccomandati come diesel, petrolio e alcool non devono essere utilizzati. Utilizzare solo la soluzione urea consigliata, conforme agli standard ISO22241 o DIN70070.
- Se viene fornita una soluzione urea o un liquido difettoso e non consigliato, potrebbero verificarsi danni sulle parti del veicolo come il dispositivo di elaborazione. Se viene utilizzato carburante difettoso, oggetti esterni si accumuleranno nel catalizzatore SCR e causeranno lo slittamento o la rottura del catalizzatore.

Specifiche e informazioni per l'utente

9

Dimensioni	9-2
Motore.....	9-2
Peso lordo del veicolo.....	9-3
Capienza bagagliaio.....	9-4
Sistema di condizionamento aria	9-5
Potenza delle lampadine	9-5
Pneumatici e ruote	9-6
Lubrificanti raccomandati e capacità	9-7
• Numero di viscosità SAE raccomandato.....	9-9
Numero d'identificazione veicolo (VIN)	9-10
Etichetta di omologazione del veicolo.....	9-10
Etichetta con specifiche e pressioni degli pneumatici	9-10
Numero motore.....	9-11
Etichetta del compressore del condizionatore aria	9-11
Etichetta refrigerante	9-11
Etichetta carburante	9-12
Dichiarazione di conformità.....	9-12

Specifiche e informazioni per l'utente

Dimensioni

Voce		mm (pollici)	
Lunghezza complessiva		4.515 (177,8)	
Larghezza complessiva		1.865 (73,4)	
Altezza complessiva	Senza portatutto sul tetto	1.645 (64,8)	
	Con portatutto sul tetto	1.650 (65,0)	
Carreggiata	Anteriore	215/65 R17	1.630 (64,2)
		235/55 R18	1.615 (63,6)
		235/50 R19	
	Posteriore	215/65 R17	1.637 (64,5)
		235/55 R18	1.622 (63,9)
		235/50 R19	
Passo		2.680 (105,5)	

Motore

Voce	Smartstream G1.6 T-GDi	Smartstream G2.0	Smartstream D1.6
Cilindrata [cc (piedi cubici)]	1.598 (97,5)	1.999 (121,9)	1.598 (97,43)
Alesaggio x Corsa [mm (pollici)]	75,6 x 89,0 (3 x 3,5)	81,0 x 97,0 (3,18 x 3,81)	77 x 85,8 (3,03 x 3,37)
Ordine di accensione	1-3-4-2	1-3-4-2	1-3-4-2
N. di cilindri	4 (in linea)	4 (in linea)	4 (in linea)

Peso lordo del veicolo

Per l'Europa (Veicoli con specifiche europee)

Voce			Peso lordo del veicolo [kg (lbs.)]	
Smartstream D1.6	2WD	MT	2.110 (4.652)	
		DCT	2.120 (4.674)	
	AWD	MT	2.165 (4.773)	
		DCT	EURO 6D	2.190 (4.828)
			EURO 5	2.210 (4.872)
Smartstream D1.6 MHEV	2WD	iMT	2.145 (4.729)	
		DCT	2.150 (4.740)	
	AWD	iMT	2.200 (4.850)	
		DCT	2.225 (4.905)	
Smartstream G1.6 T-GDi	2WD	MT	2.085 (4.597)	
		DCT	2.120 (4.674)	
	AWD	DCT	2.180 (4.806)	
Smartstream G1.6 T-GDi MHEV	2WD	iMT	2.120 (4.674)	
		DCT	2.145 (4.729)	
	AWD	iMT	2.175 (4.795)	
		DCT	2.210 (4.872)	
Smartstream G2.0	2WD	AT	2.030 (4.475)	
		MT	2.035 (4.486)	
	AWD	AT	2.130 (4.696)	
		MT	2.095 (4.619)	

Per generico (Veicoli con specifiche diverse da Europa e Medio Oriente)

Voce			Peso lordo del veicolo [kg (lbs.)]
Smartstream D1.6	2WD	MT	2.080 (4.586)
		DCT	2.090 (4.608)
Smartstream G1.6 T-GDi	2WD	DCT	2.115 (4.663)
	AWD	DCT	2.170 (4.784)
Smartstream G2.0	2WD	AT	2.065 (4.553)
		MT	2.035 (4.486)
	AWD	AT	2.130 (4.696)
		MT	2.100 (4.630)

Per il Medio Oriente (Veicoli con specifiche per il Medio Oriente)

Voce			Peso lordo del veicolo [kg (lbs.)]
Smartstream G1.6 T-GDi	2WD	DCT	2.090 (4.608)
	AWD	DCT	2.150 (4.740)
Smartstream G2.0	2WD	AT	2.040 (4.497)
		MT	2.010 (4.431)
	AWD	AT	2.105 (4.641)
		MT	2.075 (4.575)

Per informazioni più dettagliate, si consiglia di rivolgersi a un concessionario autorizzato Kia.

Capienza bagagliaio

- Min: Da dietro il sedile posteriore al bordo superiore dello schienale
- Max: Da dietro il sedile anteriore al tetto

Voce			Volume	
			Eccetto MHEV	Per MHEV
Volume bagagliaio (VDA) [L]	Benzina	MIN.	591 (20,9)	562 (19,9)
		MAX.	1.780 (62,9)	1.751 (61,9)
	Diesel	MIN.	571 (20,2)	526 (18,6)
		MAX.	1.760 (62,2)	1.715 (60,6)

Sistema di condizionamento aria

Per ulteriori dettagli, contattare un'officina professionale. Kia consiglia di contattare un concessionario/centro di assistenza partner autorizzato Kia.

Voce	Peso del volume (g)	Classificazione
Liquido refrigerante	600±25	R-134a
		R-1234yf
Lubrificante compressore	100±10	PAG 30 (FD46XG)

Potenza delle lampadine

*: se in dotazione

Lampadine		Tipo a lampadina	Potenza (Watt)	
Anteriore	Abbaglianti	LED	LED	
	Anabbaglianti	LED	LED	
	Luci di posizione e luci diurne	LED	LED	
	Fari fendinebbia anteriori*	LED	LED	
	Indicatori di direzione	Tipo A	PY21W	21
Tipo B		LED	LED	
Laterale	Luci ripetitori laterali	LED	LED	
Posteriore	Luci stop	Tipo A	P21/5W	21/5
		Tipo B	LED	LED
	Luci posizione posteriori	LED	LED	
	Indicatori di direzione	Tipo A	PY21W	21
		Tipo B	LED	LED
	Luca di retromarcia	LED	LED	
	Luca antinebbia posteriore	Tipo A	P21W	21
		Tipo B	LED	LED
	Terza luca stop	LED	LED	
Luci targa	W5W	5		
Interni	Luci leggimappa	Tipo A	CUNEO (W10W)	10
		Tipo B	LED	LED
	Luci abitacolo	Tipo A	FESTOON	10
		Tipo B	LED	LED
	Luci di cortesia*	LED	LED	
	Luci specchietti di cortesia*	FESTOON	5	
	Luca cassetto plancia*	W5W	5	
	Luca bagagliaio	Tipo A	FESTOON	10
Tipo B		LED	LED	

Pneumatici e ruote

¹. Indice di carico

². Simbolo indice di velocità

Voce	Dimensioni pneumatico	Dimensioni ruota	Capacità di carico		Capacità di velocità		Pressione di gonfiamento [bar (psi, kPa)]				Coppia dati ruota kgf·m (lbf·ft, N·m)
			L ¹	kg	SS ²	km/h	Carico normale		Carico massimo		
							Anteriore	Posteriore	Anteriore	Posteriore	
Pneumatico di dimensioni regolari	215/65R17	7,0J X 17'	103	875	V	240	2,4 (35, 240)	2,4 (35, 240)	2,4 (35, 240)	2,75 (40, 275)	11-13 (79-94, 107-127)
	235/55R18	7,5J X 18'	104	900			2,4 (35, 240)	2,4 (35, 240)	2,4 (35, 240)	2,75 (40, 275)	
	235/50R19	7,5J X 19"	103	875			2,4 (35, 240)	2,4 (35, 240)	2,4 (35, 240)	2,75 (40, 275)	
Ruotino di scorta compatto (ruota in acciaio)	T135/90D17	4T X 17'	104	900	M	130	4,2 (60, 420)				
Ruotino di scorta (ruota in lega)	La dimensione del ruotino di scorta si basa sulla misura del pneumatico pieno in dotazione sul vostro veicolo.										

⚠ ATTENZIONE

Gli pneumatici sostitutivi devono avere tutti la medesima dimensione di quelli originali in dotazione con il veicolo. L'uso di pneumatici di dimensioni diverse può danneggiare le parti correlate o farle funzionare in modo irregolare.

* NOTA

- Quando si sostituiscono gli pneumatici, noi consigliamo di usare pneumatici uguali a quelli forniti in origine con i veicoli. In caso contrario si avranno effetti sulla guidabilità.
- Quando si guida in alta quota, è naturale che ci sia una riduzione della pressione atmosferica. Quindi, verifica la pressione degli pneumatici e aggiungi aria se necessario.
 - Pressione aggiuntiva richiesta per gli pneumatici per km sul livello del mare: 1,5 psi/km

Lubrificanti raccomandati e capacità

Per contribuire ad ottenere prestazioni e durabilità appropriate da parte di motore e gruppo propulsore, usare soltanto lubrificanti di qualità appropriata. L'uso dei lubrificanti corretti contribuisce anche a migliorare il rendimento del motore che si traduce in un minore consumo di carburante. Per il veicolo si raccomanda l'uso di questi lubrificanti e liquidi.

Lubrificante				Volume (L)	Classificazione
Olio motore (scarico e rifornimento) Si raccomanda ¹ 	Benzina	Smartstream G1.6 T-GDi / Smartstream G1.6 T-GDi MHEV	A eccezione di Medio Oriente, Iran, Marocco, Algeria, Tunisia, Libia, Egitto, Sudan, India	4,8	SAE 0W-20, API SN PLUS/SP o ILSAC GF-6 ²
			Per Medio Oriente, Iran, Marocco, Algeria, Tunisia, Libia, Egitto, Sudan, India		SAE 5W-30, ACEA A5/B5 ³
		Smartstream G2.0	A eccezione di Medio Oriente, Iran, Marocco, Algeria, Tunisia, Libia, Egitto, Sudan, India	4,3	SAE 0W-20, API SN PLUS/SP o ILSAC GF-6 ²
			Per Medio Oriente, Iran, Marocco, Algeria, Tunisia, Libia, Egitto, Sudan, India		SAE 5W-30, ACEA A5/B5 ³ SAE 0W-30, API SN PLUS/SP o ILSAC GF-6 ²
Diesel	Smartstream D1.6 / Smartstream D1.6 MHEV		4,4	ACEA C5 0W-20 o C2 0W-30 o C3 0/5W-30	
Fluido cambio automatico (AT)	Benzina	Smartstream G2.0		6,7	SK ATF SP4M-1, MICHANG ATF SP4M-1, S-OIL ATF SP4M-1
Fluido cambio a doppia frizione (DCT)	Benzina	Smartstream G1.6 T-GDi / Smartstream G1.6 T-GDi MHEV		1,6~1,7	HK D DCTF TGO-10 PLUS (SK) SPIRAX S6 GHDE 70W DCTF PLUS (H.K.SHELL)
	Diesel	Smartstream D1.6 / Smartstream D1.6 MHEV			
Fluido cambio manuale (MT)	Benzina	Smartstream G1.6 T-GDi	2WD	1,5~1,6	HK SYN MTF 70W (SK) SPIRAX S6 GHME 70W MTF (H.K.SHELL) GS MTF HD 70W (GS CALTEX)
			Smartstream G2.0	2WD	
			AWD	1,4~1,5	
	Diesel	Smartstream D1.6	2WD	1,5~1,6	
			AWD	1,4~1,5	
Liquido attuatore sistema cambio manuale intelligente (iMT)	Benzina	Smartstream G1.6 T-GDi MHEV		0,087	SAE J1704 DOT-4 LV, ISO4925 CLASS-6, FMVSS116 DOT-4, FMVSS116 DOT-3
	Diesel	Smartstream D1.6 MHEV		0,086	

Lubrificante			Volume (L)	Classificazione	
Liquido refrigerante	Benzina	Smartstream G1.6 T-GDi	MT	7,9	Miscela di antigelo e acqua distillata (Refrigerante a base di glicole etilenico con fosfati per radiatori in alluminio)
			DCT	7,8	
		Smartstream G1.6 T-GDi MHEV	iMT	8,1	
			DCT		
	Diesel	Smartstream G2.0	MT	6,6	
			AT	6,5	
		Smartstream D1.6	MT	7,0	
			DCT		
Smartstream D1.6 MHEV	iMT	7,3			
	DCT				
Fluido per freni	Guida a sinistra		Come richiesto (Volume del serbatoio d'espansione: 410 ± 20,0 cc)	SAE J1704 DOT-4 LV / FMVSS 116 DOT-4 / ISO4925 CLASS-6	
	Guida a destra		Come richiesto (Volume del serbatoio d'espansione: 381 ± 20,0 cc)		
Olio differenziale posteriore (AWD)			0,53-0,63		
Olio per scatola di rinvio (AWD)		Cambio automatico (AT)		0,62-0,68	OLIO PER INGRANAGGI HYPOID API GL-5, SAE 75W/85 (Raccomandato: OLIO PER INGRANAGGI SK HCT-5 75W/85 o equivalente)
		Trasmissione a doppia frizione (DCT)		0,48-0,52	
		Cambio manuale (MT)			
		Cambio manuale intelligente (IMT)			
Soluzione urea	Diesel	Smartstream D1.6 / Smartstream D1.6 MHEV		14	ISO22241 DIN70070
carburante	Benzina	Smartstream G1.6 T-GDi / Smartstream G1.6 T-GDi MHEV		54	Benzina
		Smartstream G2.0			
	Diesel	Smartstream D1.6 / Smartstream D1.6 MHEV			Diesel

*1. Consultare "Numero di viscosità SAE raccomandato" a pagina 9-9.

*2. Richiede olio motore di grado <API SN PLUS (o superiore) interamente sintetico>. Se si utilizza un olio motore di grado inferiore (olio minerale, incluso il semi-sintetico), l'olio motore e il filtro dell'olio dovranno essere sostituiti secondo le condizioni di manutenzione più severe indicate.

*3. Richiede olio motore di grado <API SN PLUS (o superiore) o ACEA C2/A5/B5 Integramente sintetico>. Se si utilizza un olio motore di grado inferiore (olio minerale, incluso il semi-sintetico), l'olio motore e il filtro dell'olio dovranno essere sostituiti secondo le condizioni di manutenzione più severe indicate.

Numero di viscosità SAE raccomandato

La viscosità (densità) dell'olio motore ha un effetto sul consumo di carburante e sul funzionamento in climi freddi (avviamento del motore e fluidità dell'olio motore). Gli oli motore a bassa viscosità possono offrire un migliore consumo di carburante e di rendimento in climi freddi, tuttavia, gli oli motore a viscosità più elevata sono necessari per una lubrificazione soddisfacente in climi caldi. Valutare l'intervallo di temperature nel quale il veicolo sarà impiegato prima del successivo cambio dell'olio.

		Range di temperatura per numeri di viscosità SAE									
Temperatura	°C	-30	-20	-10	0	10	20	30	40	50	
	°F	-10	0	20	40	60	80	100	120		
(A eccezione di Medio Oriente, Iran, Marocco, Algeria, Tunisia, Libia, Egitto, Sudan, India)											
<ul style="list-style-type: none"> Smartstream G1.6 T-GDi / Smartstream G1.6 T-GDi MHEV Smartstream G2.0 											0W-20
(Per Medio Oriente, Iran, Marocco, Algeria, Tunisia, Libia, Egitto, Sudan, India)											
<ul style="list-style-type: none"> Smartstream G1.6 T-GDi / Smartstream G1.6 T-GDi MHEV Smartstream G2.0 											5W-30
(Per Medio Oriente, Iran, Marocco, Algeria, Tunisia, Libia, Egitto, Sudan, India)											
<ul style="list-style-type: none"> Smartstream G2.0 											0W-30
Smartstream D1.6 / Smartstream D1.6 MHEV											
											5W-30 0W-30, 0W-20



Un olio motore che mostra questo marchio di certificazione dell'American Petroleum Institute (API) è conforme all'International Lubricant Specification Advisory Committee (ILSAC). Si raccomanda di usare soltanto olio motore con tale marchio di certificazione API.

ATTENZIONE

Assicurarsi sempre di pulire la zona attorno al tappo di rifornimento, al tappo di scarico o all'astina prima di controllare o scaricare qualsiasi liquido lubrificante. Risulta particolarmente importante in aree polverose o sabbiose e quando il veicolo è utilizzato su strade non asfaltate. Pulire le zone del tappo e dell'astina evita che lo sporco e sabbia penetrino nel motore e in altri meccanismi che potrebbero essere danneggiati.

Numero d'identificazione veicolo (VIN)

Tipo A



Tipo B



Il numero d'identificazione veicolo (VIN) è il numero usato per registrare il vostro veicolo e in tutte le pratiche legali pertinenti la proprietà, ecc.

- Tipo A: Inciso sul pavimento sotto il sedile anteriore destro. Aprire il coperchio per verificare il VIN.
- Tipo B: Scritto su una targhetta attaccata sulla parte superiore del cruscotto attraverso il parabrezza anteriore.

Etichetta di omologazione del veicolo

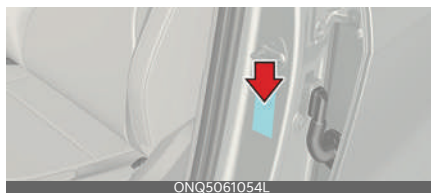

L'etichetta di omologazione del veicolo fissata sul montante centrale, come mostrato, riporta il numero di identificazione del veicolo (VIN).

Etichetta con specifiche e pressioni degli pneumatici



L'etichetta degli pneumatici applicata sul rivestimento esterno del montante centrale, come mostrato, riporta le pressioni di gonfiaggio consigliate per gli pneumatici. Gli pneumatici forniti con il vostro nuovo veicolo sono stati scelti per massimizzare le prestazioni in condizioni d'uso normali.

Numero motore

Smartstream G1.6 T-GDi/
Smartstream G1.6 T-GDi MHEV

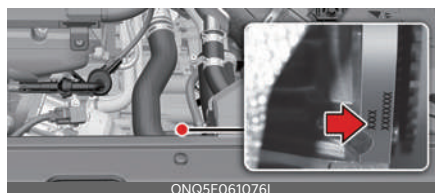

Smartstream G2.0

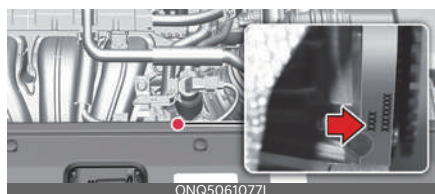

Smartstream D1.6/
Smartstream D1.6 MHEV



Il numero di motore è stampato sul monoblocco come mostrato.

Etichetta del compressore del condizionatore aria



L'etichetta informa sul tipo di compressore installato, il modello, il codice fornitore, il numero di produzione, il refrigerante (1) e l'olio refrigerante (2).

Etichetta refrigerante



L'etichetta del refrigerante è ubicata come mostrato.

Etichetta carburante (se in dotazione)

L'etichetta benzina è attaccata sullo sportello del bocchettone di rifornimento.

Motore a benzina



- A. Numero di ottani della benzina senza piombo
 1. RON/ROZ: Ricerca numero di ottani
 2. (R+M)/2, AKI: Indice Antidetonante
- B. Identificativi per carburanti benzina
 - * Questo simbolo significa carburante utilizzabile. Non usare altri carburanti.
- C. Per maggiori dettagli, consultare "Requisiti del combustibile" a pagina 1-2.

Motore diesel

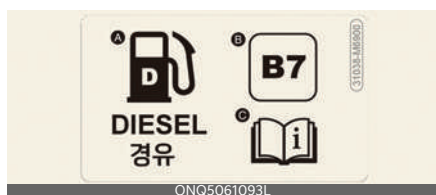

- A. Carburante: Diesel
- B. Identificativi carburanti Diesel FAME
 - * Questo simbolo significa carburante utilizzabile. Non usare altri carburanti.
- C. Per maggiori dettagli, consultare "Requisiti del combustibile" a pagina 1-2.

Dichiarazione di conformità

CE CE 0678

I componenti a radiofrequenza del veicolo soddisfano i requisiti e le relative disposizioni applicabili della direttiva 1995/5/CE.

Ulteriori informazioni inerenti la dichiarazione di conformità sono disponibili sul sito Kia, al seguente indirizzo:

<http://www.kia-hotline.com>

Manuale semplificato navigatore 10

Grazie per aver acquistato questo Navigatore KIA.....	10-2
Come effettuare la scansione del codice QR.....	10-3
• iOS (iPhone).....	10-3
• Android (Galaxy ecc.).....	10-3
Precauzioni di sicurezza	10-4
Sommario / Specifiche tecniche	10-5
• Specifiche di prodotto Navigazione/Dispositivi audiovisivi.....	10-5
Informazioni di Sistema	10-6
• Aggiorna.....	10-6
• Supporto	10-6

Manuale semplificato navigatore

Grazie per aver acquistato questo Navigatore KIA.

Effettuare la scansione del Codice QR per aprire il manuale Web.



Prima di usare il prodotto, leggere attentamente il manuale utente e usare il prodotto in condizioni di sicurezza.

Per leggere la descrizione di ogni funzione, è possibile scannerizzare il codice QR nel manuale o leggere la guida sulla schermata del menu della funzione corrispondente.

Come effettuare la scansione del codice QR

iOS (iPhone)



1. Apri la Fotocamera del tuo iPhone e inquadrare il codice.



- Puoi accedere direttamente seguendo l'URL.
http://webmanual.kia.com/STD_GEN5_WIDE/AVNT2/EU/Italian/index.html
2. Scansione del codice QR: Premere [SETUP] > [Generale] > [Informazioni di sistema] > [Manuale online]. Effettuare la scansione del codice QR, quindi toccare la notifica per accedere alla pagina Web.



3. Accedere al contenuto.

Android (Galaxy ecc.)



1. Aprire Play Store: Dopo aver effettuato la ricerca del lettore codice QR, installarlo. Aprire il lettore codice QR su Android e inquadrare il codice.



- Puoi accedere direttamente seguendo l'URL.
http://webmanual.kia.com/STD_GEN5_WIDE/AVNT2/EU/Italian/index.html
2. Scansione del codice QR: Premere [SETUP] > [Generale] > [Informazioni di sistema] > [Manuale online]. Effettuare la scansione del codice QR, poi toccare l'URL nel codice per accedere alla pagina web.



3. Accedere al contenuto.

Precauzioni di sicurezza

	ATTENZIONE RISCHIO DI SCOSSA ELETTRICA NON APRIRE	
<p>ATTENZIONE: PER RIDURRE IL RISCHIO DI SCOSSE ELETTRICHE, NON RIMUOVERE LA COPERTURA (O LA PARTE POSTERIORE). ALL'INTERNO NON SONO PRESENTI PARTI AGGIUSTABILI DALL'UTENTE. PER L'ASSISTENZA RIVOLGERSI SOLO A PERSONALE TECNICO QUALIFICATO.</p>		



Il fulmine con la freccia all'interno di un triangolo equilatero, avverte l'utente della presenza di "tensione pericolosa" all'interno del prodotto che può essere di entità tale da costituire un rischio di scossa elettrica per le persone.



Il punto esclamativo all'interno di un triangolo equilatero avverte l'utente della presenza di importanti istruzioni operative e di manutenzione (riparazione) nella documentazione che accompagna il prodotto.



Usare sempre il veicolo in modo sicuro. Non distrarti dal veicolo durante la guida e sii sempre pienamente consapevole di tutte le condizioni di guida. Non modificare le impostazioni o le funzioni.

Accostarsi e fermarsi con il veicolo in maniera sicura e legale prima di tentare tali operazioni.

Per promuovere la sicurezza, alcune funzioni sono disabilitate fino a quando viene azionato il freno a mano.



Per ridurre il rischio di scosse elettriche, non rimuovere la copertura o la parte posteriore del prodotto. All'interno non sono presenti parti aggiustabili dall'utente. Per l'assistenza rivolgersi solo a personale tecnico qualificato.



Per il ridurre il pericolo di scosse elettriche e incendi, evitare che il prodotto entri in contatto con gocce o schizzi d'acqua, pioggia o umidità.



Durante la guida tenere il volume del prodotto a un livello sufficientemente basso per sentire i suoni provenienti dall'esterno.



Non lasciar cadere il prodotto ed evitare che subisca forti urti.



Il conducente non deve guardare il monitor mentre guida. Se il conducente guarda il monitor mentre sta guidando, ciò potrebbe distrarlo dalla guida e provocare un incidente.



Sommario / Specifiche tecniche

Precauzioni di sicurezza	10-4
Sommario / Specifiche tecniche	10-5
Specifiche di prodotto Navigazione/ Dispositivi audiovisivi.....	10-5
Informazioni di Sistema	10-6
Aggiorna.....	10-6
Supporto.....	10-6

Specifiche di prodotto Navigazione/Dispositivi audiovisivi

Alimentatore	CC 12 V
Potenza di funzionamento	CC 9 V ~ CC 16 V
Consumo corrente	Massimo 14 A (Amplificatore interno), Massimo 5 A (Amplificatore esterno)
Corrente scura	Maximum1 mA
Dimensioni (Unità principale)	260,6 mm (L) x 160 mm (H) x 53 mm (D)
Peso (Unità principale)	1,36 kg

Informazioni di Sistema

Aggiorna

Per la sicurezza del software di sistema, aggiungere funzioni e aggiornare le mappe, è necessario l'aggiornamento.

1. Premi [SETUP] > [Generale] > [Info/aggiornamento versione]
2. Dopo aver inserito il dispositivo USB con il file di aggiornamento, premere [Aggiorna]. Al termine dell'aggiornamento, il sistema viene riavviato automaticamente.

Note

- Questo prodotto richiede aggiornamenti del software periodici per installare correzioni del software, nuove funzioni e aggiornamenti delle mappe. A seconda delle dimensioni dei dati, l'aggiornamento può richiedere fino a 1 ora.
- Se si spegne l'unità o si espelle il dispositivo USB durante l'aggiornamento, si potrebbe verificare una perdita dei dati.

Supporto

Contattare il proprio distributore locale per assistenza. Per maggiori dettagli, controllare il libretto di servizio.

Sigla editoriale:

Il sistema di navigazione è fornito da

KIA Europe GmbH
Theodor-Heuss-Allee 11
D-60486 Frankfurt am Main
Tel.: +49 (0) 69 8509280
Fax: +49 (0) 69850928499
E-Mail: info@kia-europe.com
Registro delle Imprese: Frankfurt am Main
Numero di iscrizione al registro: HRB 53714
Rappresentato da: Ho-Sung Song (CEO),
Michael Cole (COO), Seung Jong Hong (CFO)
P. IVA n.: DE 222 535 439.

Dichiarazione di Conformità

Con la presente, Kia dichiara che questo apparecchio radio di tipo AVN è conforme alla Direttiva 2014/53/UE. Il testo completo della Dichiarazione di Conformità UE è disponibile al seguente indirizzo internet: <http://www.kia.com/eu>
In considerazione dell'utente, l'apparecchio deve essere installato e utilizzato rispettando una distanza minima di 20 cm tra il corpo e il dispositivo.

Abbreviazioni **A**

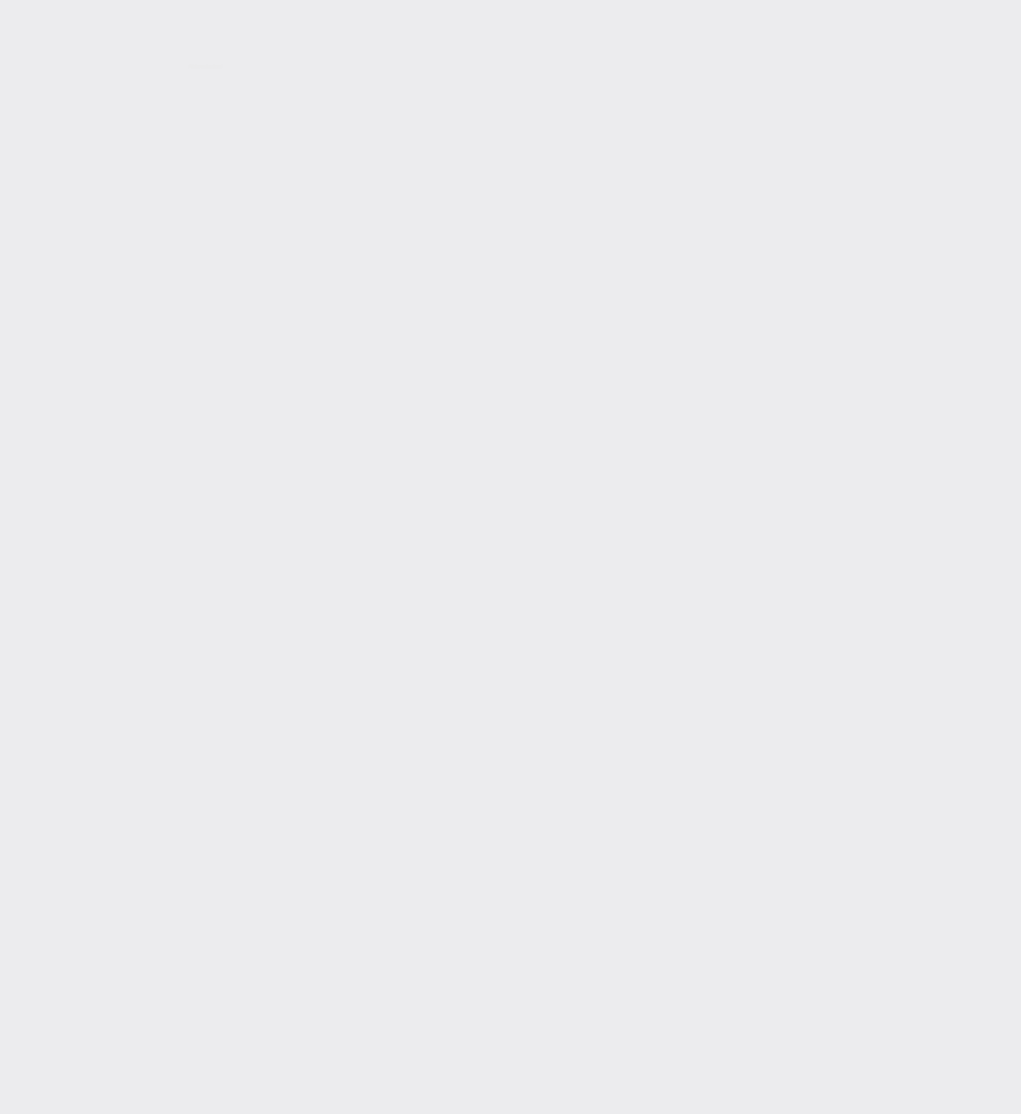

Abbreviazioni

ABS

Sistema frenante antibloccaggio

BAS

Sistema di assistenza alla frenata

BCA

Assistenza anti collisione punti ciechi

BCW

Avviso collisione punti ciechi

BVM

Monitor visualizzazione punti ciechi

CC

Modalità CC

CRS

Sistema seggiolino per bambini

DAW

Avviso attenzione guidatore

DBC

Dispositivo di controllo freni in discesa

DRL

Luce diurna

EBD

Distribuzione elettronica della forza frenante

ECM

Retrovisore elettrocromatico

EPS

Servosterzo elettrico

ESC

Controllo elettronico di stabilità

ESS

Segnale arresto di emergenza

FCA

Assistenza anti collisione anteriore

HAC

Controllo assistenza partenza in salita

HBA

Indicatore di assistenza luci abbaglianti

HMSL

Terza luce stop

ISLA

Assistente limite di velocità intelligente

LATCH

Ancoraggi e fissaggi inferiori per bambini

LFA

Assistenza centraggio corsia

LKA

Assistenza mantenimento corsia

MCB

Freno multi-collisione

MDPS

Servosterzo motorizzato

MIL

Indicatore luminoso di malfunzionamento

MSLA

Assistente limite di velocità manuale

Abbreviazioni

PCA

Assistenza anti collisione parcheggio in retromarcia

PDW

Avvertenza di distanza posteriore parcheggio

RCCA

Assistenza anti collisione attraversamento da dietro

RCCW

Avviso veicolo in attraversamento da dietro

RVM

Monitor vista posteriore

SBW

Commutazione mediante cavo

SCC

Modalità SCC

SEA

Assistenza sicurezza bambini

SEW

Avviso uscita sicura

SRS

Sistema di sicurezza passiva supplementare

SRSCM

Centralina SRS

SVM

Sistema monitor panoramico

TBT

Svolta per svolta

TIN

Numero d'identificazione dello pneumatico

TPMS

Sistema di monitoraggio pressione pneumatici

TSA

Assistente alla stabilità del rimorchio

VIN

Numero d'identificazione veicolo

VSM

Controllo dinamico della vettura

Indice alfabetico

I

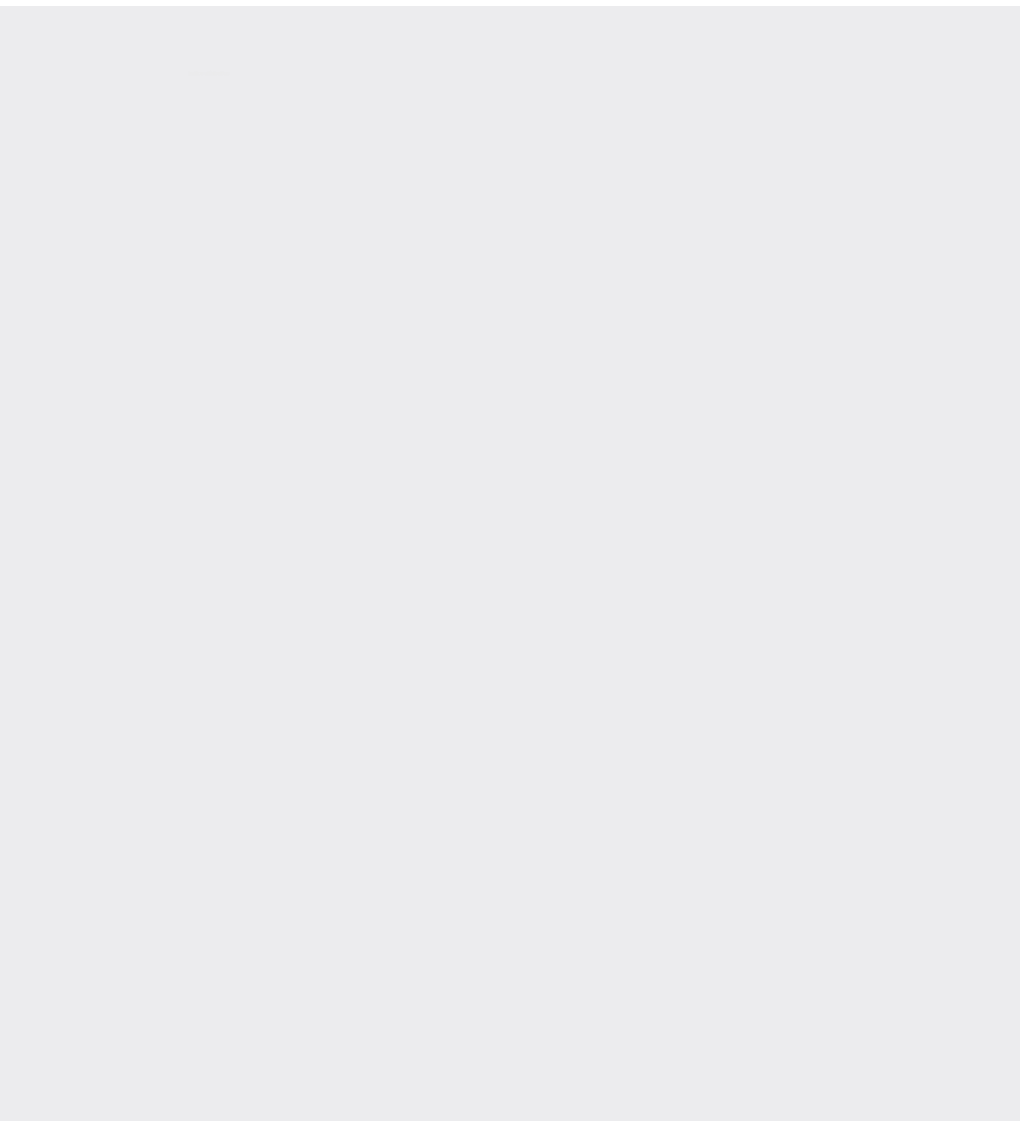

Indice alfabetico

A

airbag

airbag a tendina 3-43

airbag frontali del conducente
e del passeggero 3-39

Airbag laterali e airbag centrale
anteriore 3-41

Componenti e funzioni SRS 3-37

condizioni di gonfiaggio 3-46

condizioni di gonfiaggio mancante 3-47

Cura del sistema SRS 3-50

sensori d'urto airbag 3-45

spie e indicatori 3-34

**airbag - sistema supplementare
di sicurezza passiva** 3-32

airbag a tendina 3-43

**airbag frontali del conducente
e del passeggero** 3-39

**Airbag laterali e airbag centrale
anteriore** 3-41

aletta parasole 4-104

alzacrystalli 4-30

pulsante blocco alzacrystalli elettrici 4-32

sistema di apertura/chiusura finestrini
a distanza 4-33

Ancoraggi tappetino 4-108

apertura del cofano 4-35

apertura e chiusura del cristallo 4-32

**assistente alla stabilità
del rimorchio (TSA)** 6-54

**assistente limite di velocità
intelligente (ISLA)** 6-118

Funzionamento 6-119

impostazioni 6-118

Malfunzionamento e limitazioni 6-121

**assistente limite di velocità
manuale (MSLA)** 6-115

Funzionamento 6-115

**assistenza alla guida
in autostrada (HDA)** 6-157

Funzionamento 6-159

impostazioni 6-158

Malfunzionamento e limitazioni 6-161

**assistenza anti collisione
anteriore (FCA) - sensore
del tipo a fusione** 6-74

Funzionamento 6-77

impostazioni 6-75

Malfunzionamento e limitazioni 6-80

**assistenza anti collisione
anteriore (FCA) - solo telecamera
per la visione anteriore** 6-64

Funzionamento 6-66

impostazioni 6-64

Malfunzionamento e limitazioni 6-69

**assistenza anti collisione
attraversamento da dietro
(RCCA)** 6-178

Funzionamento 6-180

impostazioni 6-179

Malfunzionamento e limitazioni 6-184

**assistenza anti collisione
parcheggio in retromarcia
(PCA)** 6-196

Funzionamento 6-198

impostazioni 6-196

Malfunzionamento e limitazioni 6-199

**assistenza anticollisione punti
ciechi (BCA)** 6-100

Funzionamento 6-103

impostazioni 6-101

Malfunzionamento e limitazioni 6-106

**assistenza centraggio corsia
(LFA)** 6-154

Funzionamento 6-155

impostazioni 6-154

Malfunzionamento e limitazioni 6-157

**assistenza luci abbaglianti
(HBA)** 4-72

**assistenza mantenimento
corsia (LKA)** 6-86

Funzionamento 6-88

impostazioni 6-86

Malfunzionamento e limitazioni 6-90

auto hold 6-48

avviamento del motore 6-13

avviamento del veicolo 6-10

**avviso attenzione guidatore
(DAW)** 6-123

Funzionamento 6-125

impostazioni	6-124
Malfunzionamento e limitazioni	6-127
avviso di assistenza anti collisione attraversamento da dietro (RCCW)	6-171
Funzionamento	6-173
impostazioni	6-172
Malfunzionamento e limitazioni	6-175
avviso di distanza parcheggio in marcia avanti/retromarcia (PDW)	6-191
Funzionamento	6-192
impostazioni	6-191
Malfunzionamento e precauzioni	6-194
avviso di distanza parcheggio in retromarcia (PDW)	6-187
Funzionamento	6-188
impostazioni	6-187
Malfunzionamento e precauzioni	6-189
avviso uscita sicura (SEW)	6-111
Funzionamento	6-112
impostazioni	6-111
Malfunzionamento e limitazioni	6-113

B

batteria	8-43
bracciolo	3-12

C

cambio	6-16
Messaggi sul display LCD	6-28
cambio a doppia frizione	6-24
cambio automatico	6-21
cambio manuale	6-19
cambio manuale intelligente	4-52, 6-16
Caricatore USB	4-104
cartuccia filtro aria	8-39
chiave	4-6
sistema immobilizzatore	4-12
Sostituzione della batteria della chiave	4-9
chiave a distanza	4-6
chiave intelligente	4-7
chiusura del cofano	4-35

cinture di sicurezza	3-13
cofano	4-35
apertura del cofano	4-35
chiusura del cofano	4-35
controllo assistenza partenza in salita (HAC)	6-52
controllo elettronico di stabilità (ESC)	6-50
Cruise Control intelligente (SCC)	6-134
impostazioni	6-134, 6-137
Malfunzionamento e limitazioni	6-143
Visualizzazione e controllo	6-138
cura dell'aspetto	8-81
cura degli esterni	8-81
cura degli interni	8-85
cura delle cinture di sicurezza	3-23

D

dichiarazione di conformità	6-203
disappannamento (parabrezza)	4-96
climatizzatore automatico	4-97
Display LCD	4-54
Modalità display LCD	4-54
dispositivo di controllo freni in discesa (DBC)	6-51
dotazioni di emergenza	7-30
estintore	7-30
kit di pronto soccorso	7-30
manometro per pneumatici	7-30
triangolo catarifrangente	7-30
dotazioni esterne	4-109
portapacchi sul tetto	4-109

E

emergency commodity	
fire extinguisher	7-30
emergenza	7-3
avviamento d'emergenza	7-5
foratura di un pneumatico (con ruota di scorta)	7-14
In caso d'emergenza durante la guida	7-3
Kit di riparazione pneumatico	7-21
pericolo sulla strada	7-3
se il motore non si avvia	7-4

surriscaldamento del motore	7-7
traino	7-27

F

filtro aria del climatizzatore	8-40
filtro del carburante (diesel)	8-38
fluido freni/frizione	8-35
fluido lavacrystallo	8-37
foratura di un pneumatico (con ruota di scorta)	7-14
freno di stazionamento	
controllo freno di stazionamento	8-38
freno di stazionamento elettronico (EPB)	6-45
freno multi-collisione (MCB)	6-52
funzionalità dell'interno	4-102
aletta parasole	4-104
Ancoraggi tappetino	4-108
Caricatore USB	4-104
gancio appendiabiti	4-107
luce ambiente	4-102
Portatazze	4-102
posacenere	4-108
presa di alimentazione	4-105
ricarica wireless smart phone	4-106
Riscaldatore/Raffreddatore sedile	4-102
tendina laterale	4-108
fusibili	
pannello fusibili lato guida	8-58
pannello fusibili vano motore elettrico (coperchio terminale batteria)	8-67
Sostituzione del fusibile del pannello interno	8-55
sostituzione fusibili del vano motore	8-56

G

gancio appendiabiti	4-107
gestione stabilità veicolo (VSM)	6-53
guida in condizioni speciali	6-210
guida invernale	6-214

I

Impostazioni veicolo (sistema infotainment)	4-64
indicatore posizione cambio automatico	4-51
indicatore posizione cambio automatico in modo manuale	4-51
indicatore posizione cambio manuale	4-52
interruttore ON/OFF airbag frontale passeggero	3-35
interventi di manutenzione	8-7
manutenzione programmata a cura del proprietario	8-9
responsabilità del proprietario	8-7
interventi di manutenzione programmata	8-11
istruzioni sull'uso del veicolo	1-6

K

Kit di riparazione pneumatico	7-21
Componenti del kit di riparazione pneumatico	7-23
controllo pressione di gonfiamento pneumatico	7-25
distribuzione del mastice	7-24
utilizzo del kit di riparazione pneumatico	7-24
Utilizzo sicuro del kit di riparazione pneumatico	7-26

L

lampadine luci	8-68
Posizione luce (anteriore)	8-69
Posizione luce (laterale)	8-71
Posizione luce (posteriore)	8-70
Precauzioni per la sostituzione delle lampadine	8-68
sostituzione lampadina luce targa (tipo a lampadina)	8-73
Sostituzione luci (tipo LED)	8-71
liquido refrigerante motore	8-32
luce ambiente	4-102
luci	4-70

assistenza luci abbaglianti (HBA)	4-72
dispositivo di regolazione fari	4-77
Sistema di illuminazione frontale intelligente (IFS)	4-75
luci interne	4-81
funzione spegnimento automatico	4-81
luce abitacolo	4-82
luce cassetto plancia	4-82
luce di cortesia	4-82
luce leggimappa	4-81
luce specchietto di cortesia	4-82
luce vano bagagli	4-82

M

manutenzione

batteria	8-43
cartuccia filtro aria	8-39
cura dell'aspetto	8-81
filtro aria del climatizzatore	8-40
filtro del carburante (diesel)	8-38
fluido freni/frizione	8-35
fluido lavacrystallo	8-37
freno di stazionamento	8-38
liquido refrigerante motore	8-32
olio motore	8-30
pneumatici e ruote	8-46
sistema di controllo emissioni	8-88
spazzole tergicristallo	8-41

Modalità display LCD

Impostazioni Assistenza conducente (sistema infotainment)	4-61
Intervallo di manutenzione	4-58
modalità assistenza alla guida	4-55
modalità computer di viaggio	4-55
modalità di avvertenza generale	4-58
modalità svolta per svolta (TBT - Turn by turn)	4-58
Modo Informazioni	4-58

modifiche al veicolo

monitor vista posteriore (RVM)	6-163
Funzionamento	6-164
impostazioni	6-163
Malfunzionamento e limitazioni	6-165

monitor visualizzazione punti

ciechi (BVM)	6-129
Funzionamento	6-130

impostazioni	6-130
malfunzionamento	6-130

O

olio motore	8-30
--------------------	------

P

pannello vano bagagli	4-100
Per un funzionamento 4WD sicuro	6-59
peso del veicolo	6-225
pneumatici e ruote	8-46
controllo pressione di gonfiamento pneumatico	8-46
cura degli pneumatici	8-46
etichettatura sulla parete laterale dello pneumatico	8-51
geometria delle ruote ed equilibratura degli pneumatici	8-48
manutenzione degli pneumatici	8-50
pressioni di gonfiamento pneumatici a freddo consigliate	8-46
rotazione degli pneumatici	8-48
Sostituzione del pneumatico	8-49
sostituzione di una ruota	8-50
trazione degli pneumatici	8-50
poggiatesta	3-10
portapacchi sul tetto	4-109
Portatazze	4-102
portellone	4-21
Apertura del portellone intelligente	4-26
Sblocco di sicurezza in caso di emergenza	4-28
portellone elettrico	
Impostazione del portellone posteriore elettrico	4-25
Inversione automatica del portellone elettrico	4-23
Regolazione della velocità del portellone elettrico	4-25
Regolazione dell'altezza di apertura del portellone elettrico	4-25
resettaggio	4-25
portellone intelligente	4-26
posacenere	4-108
precauzioni di emergenza	6-61

Precauzioni per la sostituzione delle lampadine	8-68	sbrinatori	4-98
precauzioni riguardanti la cintura di sicurezza	3-21	sbrinatori (parabrezza)	4-96
presa di alimentazione prima di mettersi alla guida	4-105	sedile	3-3
Protezione da intrusioni a ultrasuoni (UIP)	6-7	caratteristiche dei sedili in pelle	3-4
	4-10	Regolazione del sedile anteriore	3-5
		sedili in pelle	3-4
		segnale arresto di emergenza (ESS)	6-54
		selettore a joystick	6-34
		sensori d'urto airbag	3-45
		serratura porta	4-14
		caratteristiche blocco/sblocco porte	4-17
		Esterno del veicolo	4-14
		Interno del veicolo	4-16
		serrature delle porte	
		Blocco di sicurezza	4-18
		Rear Occupant Alert (ROA)	
		(Rilevamento occupante posteriore)	4-19
		servizio di traino	7-27
		sistema allarme antifurto	4-10
		Protezione da intrusioni a ultrasuoni (UIP)	4-10
		stadio allarme antifurto	4-11
		stadio armato	4-10
		stadio disarmato	4-11
		sistema audio	
		radio	5-3
		sistema climatizzatore automatico	
		controllo della velocità del ventilatore	4-94
		Utilizzo del controllore commutabile infotainment/climatizzazione	4-92, 4-110
		sistema climatizzatore manuale	4-88
		Sistema di ancoraggio ISOFIX	3-27
		sistema di arresto/avvio automatico (ISG)	6-35
		arresto automatico	6-36
		avviamento automatico	6-37
		condizioni operative	6-39
		Indicatore sistema ISG	6-39
		sistema di assistenza alla frenata (BAS)	6-54
		sistema di blocco del pulsante engine start/stop (avvio/arresto motore)	6-11
		sistema di climatizzazione	4-83
		sistema di climatizzazione operativo	4-85

sistema di controllo emissioni	8-88	Descrizione del sistema	
sistema di controllo integrato del modalità drive	6-55	di bordo eCall	7-31
modalità di guida	6-55	informazioni sul trattamento dei dati	7-32
Sistema di illuminazione frontale intelligente (IFS)	4-75	Sistema eCall UAE (per gli Emirati Arabi Uniti)	7-36
sistema di infotainment	4-110	sistema frenante	6-42
audio (senza touchscreen)	5-6	applicazione del freno	
bluetooth	5-19	di stazionamento	6-44
CHIAMATA EMERGENZA		auto hold	6-48
ERA-GLONASS	5-28	freno di stazionamento	6-43
icone di stato del sistema	5-29	freno di stazionamento elettronico (EPB)	6-45
radio	5-11	rilascio del freno di stazionamento	6-44
riproduttore media	5-16	sistema frenante antibloccaggio (ABS)	6-50
specifiche	5-30	sistema immobilizzatore	4-12
Sistema di monitoraggio pressione pneumatici (TPMS)	7-9	sistema memoria posizione conducente	4-20
sistema di rilevamento collisione nell'angolo cieco (BCW)	6-92	Funzione accesso agevolato	4-20
Funzionamento	6-95	Impostazione posizione in memoria	4-20
impostazioni	6-93	resettaggio	4-20
Malfunzionamento e limitazioni	6-96	Richiamo posizione in memoria	4-20
Sistema di sicurezza del veicolo	6-50	sistema monitor panoramico (SVM)	6-166
assistente alla stabilità del rimorchio (TSA)	6-54	Funzionamento	6-168
controllo assistenza partenza in salita (HAC)	6-52	impostazioni	6-167
controllo elettronico di stabilità (ESC)	6-50	Malfunzionamento e limitazioni	6-170
dispositivo di controllo freni in discesa (DBC)	6-51	sistema seggiolino per bambini (CRS)	3-24
freno multi-collisione (MCB)	6-52	installazione di un CRS	3-27
gestione stabilità veicolo (VSM)	6-53	Sistema di ancoraggio ISOFIX	3-27
segnale arresto di emergenza (ESS)	6-54	tipi	3-25
sistema di assistenza alla frenata (BAS)	6-54	Smart Cruise Control basato sulla navigazione (NSCC)	6-147
sistema frenante antibloccaggio (ABS)	6-50	Funzionamento	6-148
sistema di sicurezza passiva costituito dalla cintura di sicurezza	3-14	impostazioni	6-148
sistema di trazione integrale (AWD)	6-58	limitazioni	6-151
Modalità blocco 4WD	6-58	sospensioni a controllo elettronico (ECS)	6-55
Per un funzionamento 4WD sicuro	6-59	Sostituzione luci (tipo LED)	8-71
precauzioni di emergenza	6-61	spazzole tergicristallo	8-41
Sistema eCall paneuropeo	7-31	specchietti retrovisori	4-46
		regolazione dello specchietto retrovisore	
		con funzione antiabbagliamento	4-46
		Retrovisore elettrocromatico (ECM)	4-46
		specchietto retrovisore esterno	4-46
		specchietto retrovisore interno	4-46

specchietto retrovisore esterno	
Funzione di inversione automatica	4-47
specchietto retrovisore interno	4-46
specifiche	9-2
capienza bagagliaio	9-4
dichiarazione di conformità	9-12
dimensioni	9-2
etichetta carburante	9-12
etichetta con specifiche e pressioni degli pneumatici	9-10
etichetta del compressore del condizionatore aria	9-11
etichetta di omologazione del veicolo	9-10
etichetta refrigerante	9-11
lubrificanti raccomandati e capacità Motore	9-7
numero d'identificazione veicolo (VIN)	9-2
numero motore	9-10
peso lordo del veicolo	9-11
pneumatici e ruote	9-3
Potenza delle lampadine	9-6
sistema di condizionamento aria	9-5
spie e indicatori luminosi	4-65
Sportello bocchettone di rifornimento carburante start stop coasting (SSC) (per il motore MHEV)	4-36
	6-41

T

tasca schienale	3-6
tendina laterale	4-108
tergi e lava cristalli	4-78
Tetto apribile panoramico	4-39
apertura/chiusura in scorrimento	4-40
apertura/chiusura inclinata	4-40
inversione automatica	4-41
parasole elettrico	4-40
Resettaggio tetto apribile	4-42
segnalazione tetto apribile aperto	4-42
traino	7-27
servizio di traino	7-27
traino di emergenza	7-28
traino di emergenza	7-28
traino di rimorchi	6-218
catene di sicurezza	6-220
freni del rimorchio	6-220

ganci di traino	6-219
manutenzione	6-223
traino di un rimorchio	6-220

U

UAE eCall System	7-38
uso in economia	6-209

V

vano motore	2-9, 8-5
vano portaoggetti	4-99
bracciolo scorrevole	4-99
pannello vano bagagli	4-100
Vano portaoggetti consolle centrale	4-99
Vano portaoggetti consolle centrale	4-99
voci componenti la manutenzione programmata	8-26
bulloni di montaggio sospensioni	8-29
Cambio manuale intelligente	8-28
candele di accensione (per motore a benzina)	8-27
cartuccia filtro aria	8-27
cartuccia filtro combustibile (Diesel)	8-26
dischi freno, pastiglie, pinze e rotori.	8-29
Filtro combustibile (per benzina)	8-26
fluido cambio a doppia frizione	8-28
fluido cambio automatico	8-28
fluido cambio manuale	8-28
fluido per freni	8-28
freno di stazionamento	8-28
liquido refrigerante	8-28
livelli fluido	8-29
refrigerante condizionatore	8-29
scatola, rinvio e cuffie dello sterzo/ giunto sferico braccio inferiore	8-29
semialberi e cuffie	8-29
sistema di raffreddamento	8-28
tubazioni rigide, flessibili e raccordi del carburante	8-27
tubi flessibili di ventilazione	
basamento	8-27
tubi flessibili e linee del freno	8-28
tubo flessibile vapori (per motori a benzina) e tappo bocchettone di rifornimento combustibile	8-27

volante	4-43
avvisatore acustico (clacson)	4-45
volante termico	4-45