

# Kia Rio

Libretto di uso e manutenzione



Movement that inspires

## PREMESSA

Gentile Cliente,

Grazie per aver scelto il suo nuovo veicolo Kia.

Kia è una casa automobilistica a livello mondiale in grado di offrire veicoli di alta qualità a prezzi vantaggiosi e un servizio e un'assistenza clienti sopra ogni aspettativa.

In caso di necessità di assistenza tecnica sul suo veicolo, i concessionari autorizzati Kia dispongono di tecnici formati in fabbrica, utensili speciali consigliati e pezzi di ricambio originali Kia.

Il presente manuale d'uso e manutenzione consente di conoscere il funzionamento delle funzioni e degli equipaggiamenti presenti su questo veicolo, sia in versione standard sia opzionale, nonché le esigenze di manutenzione dello stesso. Pertanto, alcune descrizioni e illustrazioni potrebbero non essere applicabili al suo veicolo. Si consiglia di leggere attentamente la presente pubblicazione e di seguire le istruzioni e le raccomandazioni. Si prega di conservare sempre il presente manuale nel veicolo per il proprio riferimento e per quello di eventuali successivi proprietari.

Tutte le informazioni contenute nel presente manuale sono aggiornate alla data di pubblicazione. Tuttavia, poiché Kia continua ad operare miglioramenti ai propri prodotti, l'azienda si riserva il diritto di apportare modifiche al presente manuale o a qualsiasi veicolo in qualunque momento senza preavviso e senza incorrere in alcun obbligo.

La preghiamo di guidare in tutta sicurezza e di godersi il suo veicolo Kia!  
© 2021 Kia Corporation.

Tutti i diritti riservati. Non può essere riprodotto o tradotto interamente o in parte senza il consenso scritto di Kia Corporation.

Stampato in Corea

# Indice degli argomenti

Introduzione	①
Un'occhiata al veicolo	②
Dispositivi di sicurezza del vostro veicolo	③
Funzionalità del vostro veicolo	④
Sistema di Infotainment	⑤
Al volante	⑥
Cosa fare in situazioni di emergenza	⑦
Manutenzione	⑧
Specifiche e informazioni per l'utente	⑨
Abbreviazioni	⑩
Indice alfabetico	Ⓘ

Come usare questo manuale.....	1 - 02
Requisiti del combustibile.....	1 - 03
• Motore a benzina.....	1 - 03
Modifiche al veicolo.....	1 - 06
Rodaggio della vettura.....	1 - 06
Rischio di ustioni durante il parcheggio o l'arresto del veicolo.....	1 - 07



## INTRODUZIONE

### Come usare questo manuale

Vogliamo fare in modo che otte-  
niate il massimo piacere nel guida-  
re la vostra vettura. Molti sono i  
modi in cui il Manuale di uso e ma-  
nutenzione vi può aiutare. Consi-  
gliamo caldamente di leggere tut-  
to il manuale. Al fine di ridurre al  
minimo la possibilità di morte o di  
lesioni, leggere le sezioni ATTEN-  
ZIONE e AVVERTENZE del manua-  
le.

Per rendere maggiormente com-  
prendibili le informazioni, le descri-  
zioni sono corredate da illustrazio-  
ni. Dalla lettura di questo manuale  
apprenderete informazioni impor-  
tanti riguardanti dati tecnici e nor-  
me di sicurezza, nonché suggeri-  
menti sullo stile di guida da tenere  
a seconda delle condizioni della  
strada.

La struttura generale del manuale  
è fornita dall'indice degli argomen-  
ti. L'indice è in ordine alfabetico,  
utilizzarlo quando si cerca un'area  
o soggetto specifici.

Sezioni: Questo manuale com-  
prende 9 sezioni più un indice alfa-  
betico. Ciascuna sezione inizia con  
un succinto indice degli argomenti  
in essa trattati, in modo che pos-  
siate rapidamente verificare se  
contiene le informazioni che cer-  
cate.

Nel manuale troverete una serie di  
informazioni contrassegnate dalle  
diciture AVVERTENZA, ATTENZIO-  
NE e NOTA. Le suddette hanno lo  
scopo di proteggere la vostra inco-  
lunità. Dovete leggere e seguire  
scrupolosamente TUTTE le proce-  
dure e raccomandazioni riportate  
in queste ATTEZIONI, AVVER-  
TENZE e NOTE.

### AVVERTENZA

Un'AVVERTENZA indica una situazione do-  
ve la mancata osservanza delle istruzioni  
può mettere a repentaglio l'incolumità e la  
vita delle persone.

### ATTENZIONE

Un'ATTENZIONE indica una situazione dove  
la mancata osservanza delle istruzioni può  
procurare danni al veicolo.

**\* NOTA**

Una NOTA indica informazioni interessanti o utili.

**Requisiti del combustibile****Motore a benzina*****Senza piombo*****Per l'Europa**

Perché il veicolo fornisca le migliori prestazioni noi consigliamo di utilizzare benzina senza piombo con Numero di Ottano di 95 RON (Numero di Ottano di Ricerca) / 91 AKI (Indice Antidetonante) o superiore.

Si può anche usare una benzina senza piombo con numero di ottano di 91~94 RON / 87~90 AKI, ma in questo caso le prestazioni saranno leggermente inferiori. (Non usare combustibili miscelati con metanolo.)

**Tranne che in Europa**

La vostra nuova Kia è stata concepita per utilizzare esclusivamente benzina senza piombo con Numero di Ottano di 91 RON (Numero di Ottano di Ricerca) / 87 AKI (Indice Antidetonante) o superiore. (Non usare combustibili miscelati con metanolo.)

La vostra nuova vettura è concepita per offrire il massimo delle prestazioni con BENZINA SENZA PIOMBO, che assicura anche minime emissioni di scarico ed i più ridotti depositi sulle candele.

**⚠ ATTENZIONE**

NON USARE MAI BENZINA AL PIOMBO.

L'impiego di benzina contenente piombo è nocivo per il convertitore catalitico e danneggerà il sensore ossigeno del sistema di gestione del motore oltre ad influire negativamente sul controllo delle emissioni.

Non aggiungere mai additivi di pulizia per l'impianto di alimentazione nel serbatoio del combustibile tranne quelli specificati. (Kia consiglia di rivolgersi a un concessionario/centro di assistenza partner autorizzato Kia).

**⚠ AVVERTENZA**

- Durante i rifornimenti, evitare di "rabboccare" il serbatoio una volta che l'erogatore scatta automaticamente.
- Controllare sempre che il tappo del combustibile sia installato saldamente per prevenire zampilli di combustibile in caso d'incidente.

### ***Al piombo (se in dotazione)***

In alcuni Paesi viene usata la benzina al piombo. Prima di usare benzina al piombo, Kia consiglia di rivolgersi a un concessionario/centro di assistenza partner autorizzato per chiedere se il veicolo è compatibile con essa.

Per la benzina al piombo il Numero di Ottano da usare è uguale a quello della benzina senza piombo.

### ***Benzina contenente alcool e metanolo***

Insieme od in alternativa alla benzina con (rossa) o senza (verde) piombo vengono talvolta venduti anche benzolo, una miscela di benzina ed etanolo, e benzina o benzolo contenente metanolo.

Non usare benzolo contenente più del 10% di etanolo, e non usare benzina o benzolo che contengono metanolo. Alcuni di questi combustibili possono causare problemi di guidabilità e danneggiamento di sistema alimentazione, sistema controllo motore e sistema controllo emissioni.

Cessare l'impiego di qualsiasi tipo di benzolo se sopravvengono problemi di guidabilità.

Danni e problemi di guidabilità possono non essere coperti dalla garanzia del produttore se derivano dall'uso di:

1. Benzolo contenente più del 10% di etanolo.
2. Benzina o benzolo contenente metanolo.
3. Benzina al piombo o benzolo al piombo.

### **⚠ ATTENZIONE**

Non usare mai benzolo contenente metanolo. Cessare l'uso di qualsiasi tipo di benzolo che compromette la guidabilità.

### ***Altri combustibili***

Utilizzo di combustibili quali

- combustibile contenente silicene (Si),
- combustibile contenente MMT (Manganese, Mn),
- combustibile contenente ferroce-  
ne (Fe), e
- altri combustibili contenenti additivi metallici, possono causare danni al veicolo e al motore o causare detonazione, mancata accensione, scadente accelerazione, stallo del motore, fusione del catalizzatore, corrosione anomala, riduzione del ciclo di vita ecc.

Inoltre, l'indicatore luminoso di malfunzionamento (MIL) potrebbe illuminarsi.

**\* NOTA**

Dall'uso di questi combustibili potrebbero derivare danni a parti del sistema del combustibile o problemi funzionali non coperti dalla garanzia limitata per veicolo nuovo.

**Uso di MTBE**

Kia consiglia vivamente di non usare carburanti contenenti un tasso di MTBE (Metil-terziario butil-etero) superiore al 15,0% del volume (tasso di ossigeno oltre il 2,7% del peso).

I carburanti contenenti un tasso di MTBE superiore al 15% del volume (tasso di ossigeno oltre il 2,7% del peso) possono abbassare le prestazioni e provocare blocchi di vapore o difficoltà d'avviamento.

**⚠ ATTENZIONE**

In caso di danni al sistema di alimentazione o di problemi di prestazioni dovuti all'utilizzo di carburanti al metanolo o contenenti un tasso di MTBE (Metil-terziario butil-etero) superiore al 15,0% del volume (tasso di ossigeno oltre il 2,7% del peso), si perderà il diritto alla garanzia.

**Non usare metanolo**

I carburanti al metanolo (un distillato dal legno) non vanno usati. Questo tipo di combustibile può ridurre le prestazioni del veicolo e danneggiare i componenti di sistema alimentazione, sistema controllo motore e sistema controllo emissioni.

**Additivi per combustibile**

Kia consiglia di utilizzare benzina senza piombo con Numero di Ottano di 95 RON (Numero di Ottano di Ricerca)/91 AKI (Indice Antidetonante) o superiore (per Europa) o Numero di Ottano di 91 RON (Numero di Ottano di Ricerca)/87 AKI (Indice Antidetonante) o superiore (eccetto Europa).

Per coloro che non usano regolarmente benzina di buona qualità con additivi per il carburante e che hanno problemi di avviamento, o nel caso in cui il motore non funzioni bene, aggiungere un flacone di additivi al serbatoio del carburante ogni 15.000 km (per l'Europa) / 10.000 km (per Australia e Nuova Zelanda (modello Turbo)). Gli additivi sono disponibili presso un'officina professionale unitamente alle istruzioni per l'uso. Kia consiglia di rivolgersi a un concessionario/centro di assistenza partner autorizzato Kia. Non mescolare con altri additivi.

### **Utilizzo all'estero**

Prima d'intraprendere un viaggio all'estero, avere cura di:

- Osservare le normative inerenti omologazione ed assicurazione.
- Accertare la disponibilità di un tipo di carburante compatibile con il veicolo.

### **Modifiche al veicolo**

Questo veicolo non deve essere modificato.

La modifica del vostro veicolo potrebbe comprometterne le prestazioni, la sicurezza o la durabilità, nonché violare le norme di legge in termini di sicurezza ed emissioni.

Inoltre, qualsiasi danno o degrado delle prestazioni causato da qualsivoglia modifica può non essere coperto dalla garanzia.

- L'utilizzo di dispositivi elettrici non autorizzati potrebbe compromettere il normale funzionamento del veicolo, danneggiare i cavi, scaricare la batteria e generare incendi. Per ragioni di sicurezza, non utilizzare dispositivi non autorizzati.

### **Rodaggio della vettura**

Il semplice rispetto delle elementari norme elencate di seguito durante i primi 1.000 km è sufficiente per ottimizzare le prestazioni, i consumi e la durata nel tempo del vostro veicolo.

- Non accelerare a pieno regime.
- Durante la guida, mantenere il regime del motore entro i 3.000 giri/min.
- Non mantenere la stessa velocità, sia bassa o elevata, per lunghi periodi. Variare la velocità del motore è necessario per eseguire un rodaggio corretto.
- Evitare brusche frenate, se non in caso d'emergenza, in modo che i freni si assestino a dovere.
- Non trainare rimorchi nei primi 2.000 km.
- Il consumo di carburante e le prestazioni del motore potrebbero variare in funzione del rodaggio del veicolo e stabilizzarsi dopo aver percorso 6.000 km .  
I nuovi motori potrebbero consumare una quantità maggiore di olio nella fase di rodaggio del veicolo.

## **Rischio di ustioni durante il parcheggio o l'arresto del veicolo**

- Non parcheggiare o arrestare il veicolo vicino a oggetti infiammabili come foglie, carta, olio e pneumatici. Se questi elementi si trovano vicino al sistema di scarico possono provocare un incendio.
- Quando un motore è fermo e gira a velocità elevata e il lato posteriore del veicolo tocca la parete, il calore del gas di scarico può causare scolorimento o un incendio. Lasciare abbastanza spazio tra la parte posteriore del veicolo e la parete.
- Accertarsi di non toccare i sistemi di scarico/catalitico mentre il motore è in funzione o subito dopo lo spegnimento del motore. Siccome i sistemi sono estremamente caldi, si corre il rischio di ustionarsi.



Panoramica esterna.....	2 - 02
Panoramica interna.....	2 - 05
Panoramica cruscotto.....	2 - 07
Vano motore.....	2 - 09

## UN'OCCHIATA AL VEICOLO

## Panoramica esterna

Vista frontale



OYB011001L

\* La forma effettiva può differire da quella mostrata in figura.

- |   |         |
|---|---------|
| 1. Cofano   | 4 - 36  |
| 2. Fari (dotazioni della vostra vettura)                      | 4 - 126 |
| Fari (Manutenzione)   | 8 - 99  |
| 3. Luci antinebbia anteriori (dotazioni della vostra vettura) | 4 - 133 |
| Luci antinebbia anteriori (manutenzione)                      | 8 - 99  |
| 4. Luci fendinebbia o luci diurne (Dotazioni del veicolo)     | 4 - 123 |
| Luci fendinebbia o luci diurne (Manutenzione)                 | 8 - 99  |
| 5. Cerchi e pneumatici  | 8 - 61  |
| 6. Specchietto retrovisore esterno                            | 4 - 52  |

- |     |  |         |
|-----|--|---------|
| 7.  | Tetto apribile   | 4 - 42  |
| 8.  | Spazzole tergiparabrezza anteriori (dotazioni del veicolo) | 4 - 136 |
|     | Spazzole tergiparabrezza anteriori (Manutenzione)          | 8 - 53  |
| 9.  | Alzacristalli  | 4 - 31  |
| 10. | Sensori ultrasonori anteriori                              | 4 - 31  |

Vista posteriore



OYB011002L

\* La forma effettiva può differire da quella mostrata in figura.

- |    |   |        |
|----|---|--------|
| 1. | Serrature delle porte                   | 4 - 21 |
| 2. | Sportello bocchettone di rifornimento   | 4 - 38 |
| 3. | Gruppo ottico posteriore (Manutenzione) | 8 - 99 |
| 4. | Terza luce stop (Manutenzione)          | 8 - 99 |
| 5. | Portellone                              | 4 - 27 |

6.	Antenna	5 - 03
7.	Retrocamera	4 - 112
8.	Sensori ultrasonori posteriori	4 - 113
9.	Spazzola tergilunotto posteriore (dotazioni del veicolo)	4 - 141
	Spazzola tergilunotto posteriore (Manutenzione)	8 - 55

## Panoramica interna

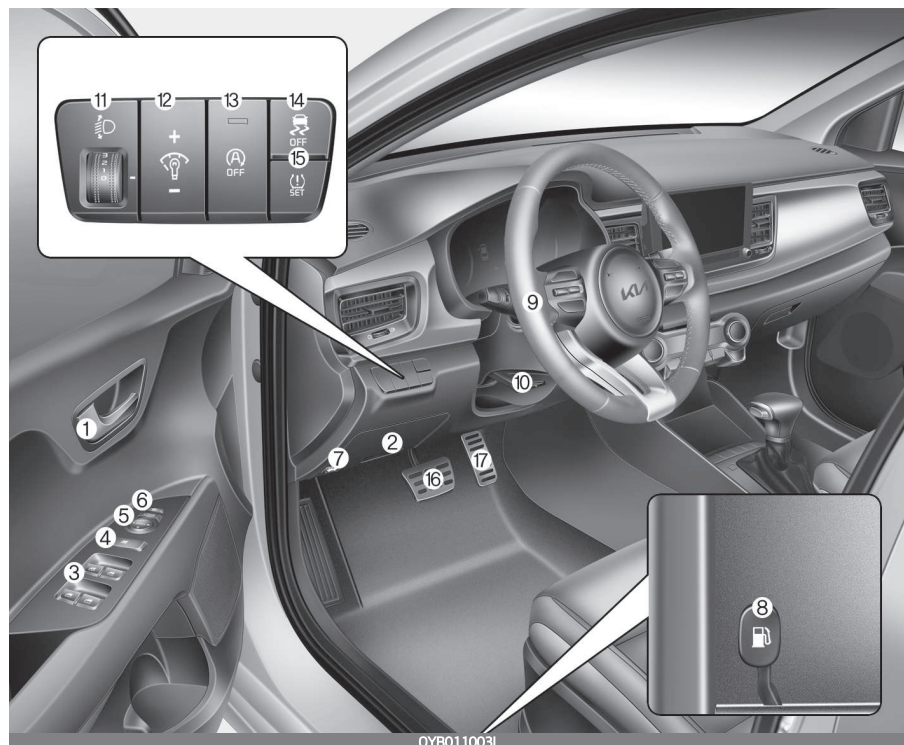

- |     |   |        |
|-----|---|--------|
| 1.  | Maniglia interna porta  | 4 - 23 |
| 2.  | Pannello fusibili interno   | 8 - 74 |
| 3.  | Interruttori alzacristalli elettrici  | 4 - 32 |
| 4.  | Pulsante blocco alzacristalli elettrici                                     | 4 - 35 |
| 5.  | Interruttore di controllo regolazione degli specchietti retrovisori esterni | 4 - 52 |
| 6.  | Interruttore di ripiegamento degli specchietti retrovisori esterni          | 4 - 54 |
| 7.  | Leva rilascio cofano  | 4 - 36 |
| 8.  | Leva di apertura sportello di rifornimento                                  | 4 - 38 |
| 9.  | Volante   | 4 - 47 |
| 10. | Leva di regolazione inclinazione e altezza piantone sterzo                  | 4 - 48 |

11. Dispositivo di regolazione fari	4 - 135
12. Interruttore di regolazione luminosità cruscotto	4 - 57
13. Pulsante di esclusione sistema di arresto/avvio automatico del motore (Idle Stop and Go-ISG)	6 - 19
14. Pulsante ESC OFF	6 - 67
15. Pulsante TPMS SET	7 - 10
16. Pedale del freno	6 - 59
17. Pedale dell'acceleratore	6 - 59



## Panoramica cruscotto



- |     |   |         |
|-----|---|---------|
| 1.  | Quadro strumenti                                  | 4 - 56  |
| 2.  | Avvisatore acustico (clacson)                     | 4 - 50  |
| 3.  | Airbag frontale del conducente                    | 3 - 61  |
| 4.  | Comando luci                                      | 4 - 125 |
| 5.  | Tergi/lava cristalli                              | 4 - 136 |
| 6.  | Commutatore di accensione                         | 6 - 09  |
|     | Pulsante ENGINE START/STOP (avvio/arresto motore) | 6 - 13  |
| 7.  | Lampeggiatore di emergenza                        | 7 - 03  |
| 8.  | Sistema di Infotainment                           | 5 - 03  |
| 9.  | Interruttore chiusura centralizzata               | 4 - 23  |
| 10. | Sistema climatizzatore manuale                    | 4 - 147 |
|     | Sistema di controllo del clima automatico         | 4 - 160 |

11. Porta USB	5 - 04, 5 - 40
12. Cambio manuale	6 - 28
Cambio manuale intelligente	6 - 32
Cambio automatico	6 - 37
cambio a doppia frizione	6 - 46
13. Leva freno di stazionamento	6 - 61
14. Airbag frontale del passeggero	3 - 61
15. Presa di alimentazione	4 - 186
16. Cassetto plancia	4 - 178
17. Comandi audio volante	5 - 11
18. Accendisigari	4 - 181
19. Riscaldatore sedile	4 - 184
20. Pulsante volante riscaldato	4 - 49
21. Pulsante Sicurezza durante il Parcheggio	4 - 113
22. Pulsante DRIVE MODE (Modalità di guida)	6 - 57
23. Caricatore USB	4 - 187

## Vano motore

Smartstream G1.0 T-GDi/Smartstream G1.0 T-GDi 48V HEV

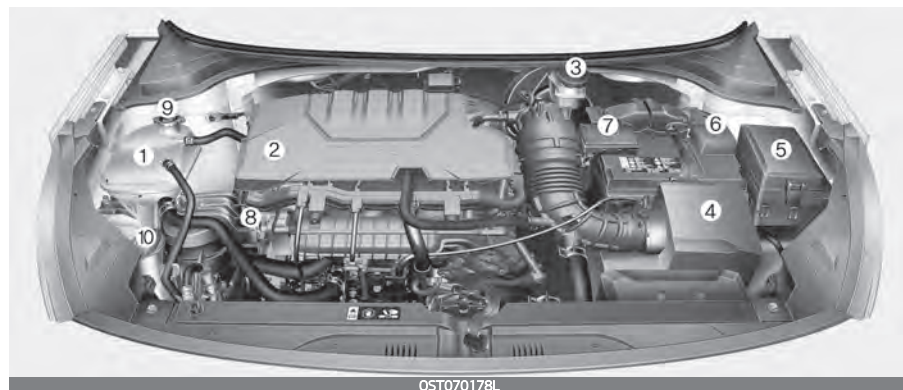

OST070178L

\* Il vano motore del veicolo potrebbe differire da quello mostrato in figura.

- |     |                                       |        |
|-----|---------------------------------------|--------|
| 1.  | Serbatoio liquido refrigerante motore | 8 - 42 |
| 2.  | Tappo riempimento olio motore         | 8 - 42 |
| 3.  | Serbatoio fluido freni / frizione     | 8 - 46 |
| 4.  | Filtro dell'aria                      | 8 - 51 |
| 5.  | Scatola fusibili                      | 8 - 74 |
| 6.  | Terminale negativo batteria           | 8 - 56 |
| 7.  | Terminale positivo batteria           | 8 - 56 |
| 8.  | Astina livello olio motore            | 8 - 39 |
| 9.  | Tappo del radiatore                   | 8 - 43 |
| 10. | Serbatoio liquido lavavetri           | 8 - 49 |

## Smartstream G1.2

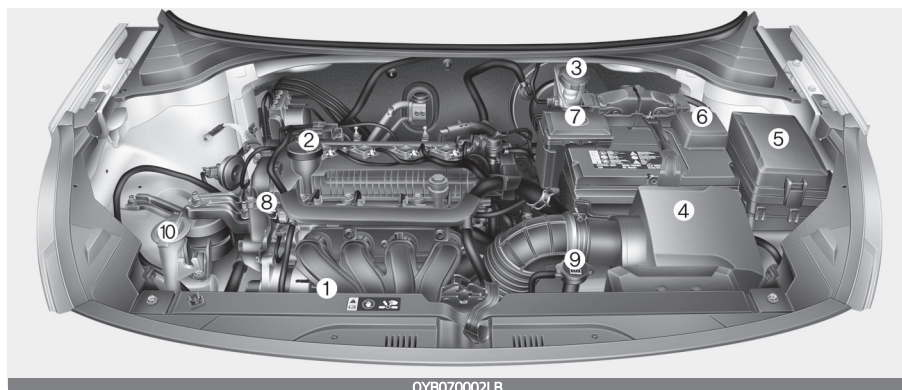

OYB070002LB

(Motore a benzina) 1.4 MPI

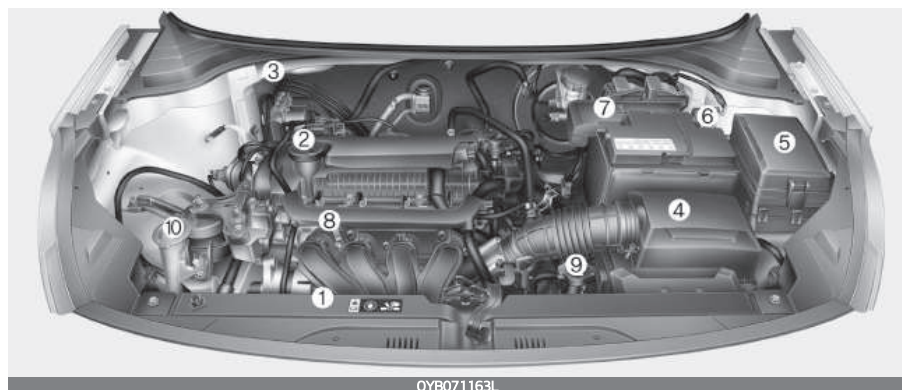

OYB071163L

\* Il vano motore del veicolo potrebbe differire da quello mostrato in figura.

- |  |        |
|--|--------|
| 1. Serbatoio liquido refrigerante motore | 8 - 42 |
| 2. Tappo riempimento olio motore         | 8 - 42 |
| 3. Serbatoio fluido freni / frizione     | 8 - 46 |
| 4. Filtro dell'aria                      | 8 - 51 |
| 5. Scatola fusibili                      | 8 - 74 |
| 6. Terminale negativo batteria           | 8 - 56 |
| 7. Terminale positivo batteria           | 8 - 56 |

- |     |                             |        |
|-----|-----------------------------|--------|
| 8.  | Astina livello olio motore  | 8 - 39 |
| 9.  | Tappo del radiatore         | 8 - 43 |
| 10. | Serbatoio liquido lavavetri | 8 - 49 |

# Dispositivi di sicurezza del vostro veicolo

3

<b>Sedili</b> .....	<b>3 - 03</b>
• Caratteristiche dei sedili in pelle.....	3 - 06
• Regolazione sedile anteriore.....	3 - 06
• Poggiatesta.....	3 - 08
• Tasca schienale .....	3 - 11
• Regolazione del sedile posteriore.....	3 - 11
<b>Cinture di sicurezza</b> .....	<b>3 - 16</b>
• Sistema di sicurezza passiva costituito dalla cintura di sicurezza.....	3 - 16
• Pretensionatore della cintura di sicurezza .....	3 - 26
• Precauzioni riguardanti la cintura di sicurezza.....	3 - 29
• Cura delle cinture di sicurezza.....	3 - 32
<b>Sistema seggiolino per bambini (CRS)</b> .....	<b>3 - 33</b>
• Il nostro consiglio: i bambini sempre sui sedili posteriori.....	3 - 33
• Sistema seggiolino per bambini (CRS).....	3 - 34
• Scelta del sistema seggiolino per bambini (CRS).....	3 - 34
• Installazione del sistema seggiolino per bambini (CRS) .....	3 - 37
• Ancoraggio ISOFIX e ancoraggio flessibile superiore (sistema di ancoraggio ISOFIX) per bambini .....	3 - 38
<b>Air bag - Sistema di sicurezza passiva supplementare</b> .....	<b>3 - 52</b>
• Come funziona il sistema airbag.....	3 - 53
• Spia luminosa airbag.....	3 - 56
• Componenti e funzioni SRS.....	3 - 58
• Airbag frontali del conducente e del passeggero .....	3 - 61
• Airbag laterale .....	3 - 67
• Airbag a tendina .....	3 - 69



## Dispositivi di sicurezza del vostro veicolo

- Perché gli airbag non si sono attivati in seguito all'incidente? (Condizioni di gonfiamento e di non gonfiamento dell'airbag)..... 3 - 70
- Cura del sistema SRS..... 3 - 76
- Precauzioni per la sicurezza supplementari..... 3 - 77
- Installazione di accessori o modifiche a una vettura dotata di airbag..... 3 - 78
- Etichetta di avvertenza airbag..... 3 - 79

## DISPOSITIVI DI SICUREZZA DEL VOSTRO VEICOLO

## Sedili

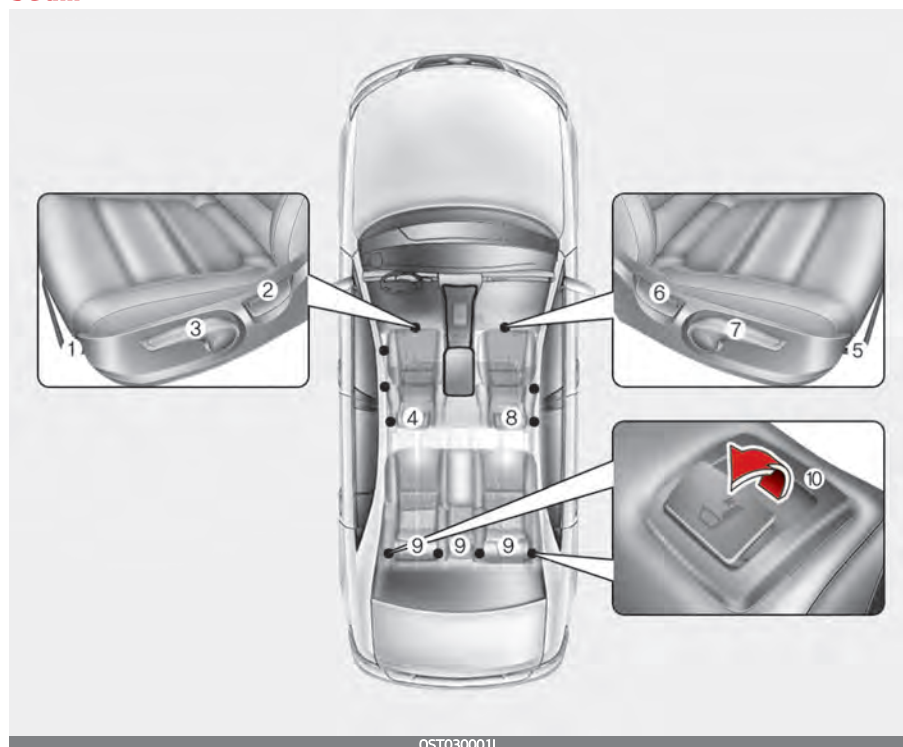

OST030001L

\* I sedili effettivi del veicolo possono differire da quelli mostrati in figura.

**Sedile conducente**

1. Regolazione del sedile avanti e indietro
2. Regolazione schienale sedile
3. Altezza cuscino sedile\*
4. Poggiatesta

**Sedile del passeggero anteriore**

5. Regolazione del sedile avanti e indietro
6. Regolazione schienale sedile
7. Altezza cuscino sedile\*
8. Poggiatesta

**Sedile posteriore**

9. Poggiatesta
10. Ripiegamento dello schienale

\* se in dotazione

\* se in dotazione

**⚠ AVVERTENZA****Oggetti non fissati**

Oggetti sciolti situati nell'area dove poggiano i piedi del conducente potrebbero interferire con l'azionamento dei pedali e causare un incidente. Non mettere mai niente sotto i sedili anteriori.

**⚠ AVVERTENZA****Raddrizzamento del sedile**

Quando si riporta lo schienale in posizione eretta, accompagnarlo in modo da rallentare la corsa e accertarsi che non ci siano persone nei paraggi. Se lo si lascia ritornare in posizione da solo senza accompagnarlo, lo schienale potrebbe balzare in avanti di scatto con rischio per l'incolumità personale.

**⚠ AVVERTENZA****Responsabilità del conducente verso i passeggeri**

Viaggiare con lo schienale reclinato può essere causa di ferite gravi, o addirittura letali, in caso d'incidente. Durante l'incidente, se lo schienale del sedile anteriore è reclinato, il bacino dell'occupante può scivolare sotto la parte addominale della cintura di sicurezza subendo una forte pressione sull'addome. Ciò potrebbe causare lesioni interne serie o fatali. Il conducente deve informare il passeggero anteriore che, quan-

do il veicolo è in marcia, è necessario mantenere il sedile in posizione eretta.

**⚠ AVVERTENZA**

Non usare cuscini che riducano l'attrito tra sedile e passeggero. Il passeggero potrebbe scivolare con le anche sotto la porzione addominale della cintura di sicurezza in caso d'incidente o improvvisa frenata. Ciò potrebbe causare lesioni interne serie o fatali dal momento che la cintura di sicurezza non può svolgere normalmente la sua funzione.

**⚠ AVVERTENZA****Sedile conducente**

- Non regolare mai il sedile con la vettura in movimento. Si potrebbe perdere il controllo e causare un incidente, con rischio di lesioni personali gravi, anche letali, e di danni alle cose.
- Non consentire che qualcosa possa interferire con il normale posizionamento dello schienale sedile. Riporre oggetti contro uno schienale sedile, o in qualsiasi altro modo che impedisca il corretto bloccaggio dello schienale sedile, può portare a lesioni serie o fatali in caso d'improvvisa frenata o collisione.

- Guidare e viaggiare sempre con lo schienale sedile dritto e la porzione addominale della cintura di sicurezza comodamente avvolta lungo le anche. Questa è la posizione che offre la miglior protezione in caso di incidente.
- Onde evitare inutili rischi di lesioni, anche gravi, causate dall'airbag, guidare sempre stando seduti il più lontano possibile dal volante, mantenendo comunque una posizione che permette un agevole controllo della vettura. Si raccomanda che tra il torace del conducente ed il volante ci siano almeno 250 mm.
- Durante la marcia non ci devono essere passeggeri nel vano bagagli, né passeggeri seduti o coricati sugli schienali abbassati. Tutti i passeggeri devono viaggiare stando correttamente seduti nei sedili con le cinture di sicurezza allacciate.
- Quando si raddrizza lo schienale sedile, assicurarsi che venga saldamente agganciato spingendolo avanti e indietro.
- Per evitare il rischio di ustioni, non togliere il tappeto dal pavimento del vano bagagli. L'impianto di scarico posto sotto a questa zona del pavimento genera temperature molto elevate.

### AVVERTENZA

#### Schienali posteriori

- Lo schienale sedile posteriore deve essere saldamente agganciato. Diversamente, passeggeri e oggetti potrebbero venire scaraventati in avanti e procurarsi serie lesioni o morte in caso d'improvvisa frenata o collisione.
- Il bagaglio e qualunque altro carico deve essere appoggiato in piano nel vano bagagli. Se si tratta di oggetti di grosse dimensioni, pesanti o che devono essere impilati, questi devono essere fissati. Il carico non deve mai sporgere oltre l'altezza degli schienali sedile in nessuna circostanza. L'omissione nel seguire queste attenzioni può portare serie lesioni o morte in caso d'improvvisa frenata, collisione o cappottamento.

### AVVERTENZA

Dopo aver regolato la posizione del sedile, controllare sempre che questo sia saldamente bloccato in posizione provando a spingerlo avanti e indietro senza azionare la leva di sblocco. Un movimento improvviso ed inaspettato del sedile potrebbe far perdere il controllo del veicolo e provocare un incidente.

### AVVERTENZA

- Usare estrema cautela ad evitare che le mani o qualche oggetto restino incastrate nei meccanismi del sedile mentre questo è in movimento.

- Non appoggiare un accendisigari sul pavimento o sul sedile. Agendo sul sedile il gas potrebbe fuoriuscire e causare un incendio.
- Se vi sono occupanti sui sedili posteriori, usare prudenza nel regolare la posizione del sedile anteriore.
- Usare estrema cautela quando si cerca di recuperare piccoli oggetti intrappolati sotto i sedili o tra il sedile e la consolle centrale. Pericolo di tagli o lesioni causate da spigoli vivi del meccanismo dei sedili.

## Caratteristiche dei sedili in pelle

- I sedili della nostra auto sono tappezzati con una combinazione di pelle naturale e pelle sintetica. La pelle naturale è realizzata con pelli animali che prima dell'uso sono trattati in modo particolare. Essendo un materiale naturale, lo spessore e la densità possono variare. Possono inoltre apparire delle grinze in base alla temperatura e all'umidità.
- Il rivestimento del sedile è realizzato in materiale elastico per migliorare il comfort dei passeggeri.
- Le parti a contatto con il corpo sono curve e l'area di supporto laterale è pronunciata, per aumentare comfort e stabilità.

- Delle pieghe potranno formarsi a seguito dell'uso. Tali pieghe non rappresentano un difetto del prodotto.

## ⚠ ATTENZIONE

- Le pieghe o le abrasioni derivanti dall'uso non sono coperte da garanzia.
- Cinture con accessori metallici, cerniere o chiavi all'interno della tasca posteriore possono danneggiare il tessuto della seduta.
- Assicurarsi di non bagnare il sedile. Può cambiare la natura della pelle naturale.
- Jeans o indumenti che scoloriscono potrebbero contaminare la superficie del materiale che riveste i sedili.

## Regolazione sedile anteriore *Regolazione del sedile avanti e indietro*



Per muovere il sedile in avanti o indietro:

1. tirare verso l'alto la leva di scorrimento del sedile e mantenerla in tale posizione.
2. Far scorrere il sedile fino alla posizione desiderata.
3. Rilasciare la leva ed assicurarsi che il sedile sia bloccato in posizione.

Regolare il sedile prima della guida e verificare che sia bloccato saldamente tentando di muoverlo avanti e indietro senza usare la leva. Se il sedile si muove, significa che non è bloccato correttamente.

### **Regolazione schienale sedile**

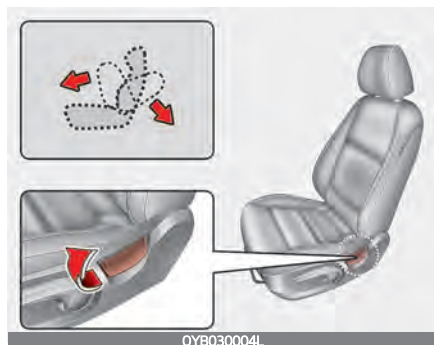

Per reclinare lo schienale:

1. Piegarsi leggermente in avanti e sollevare la leva di regolazione dello schienale.
2. Arretrare con la schiena e appoggiarsi con delicatezza sul sedile nella posizione desiderata.

3. Rilasciare la leva ed assicurarsi che lo schienale sia bloccato in posizione. (Affinché lo schienale si blocchi, la leva DEVE tornare nella posizione originaria).

### **Altezza cuscino sedile (se in dotazione)**

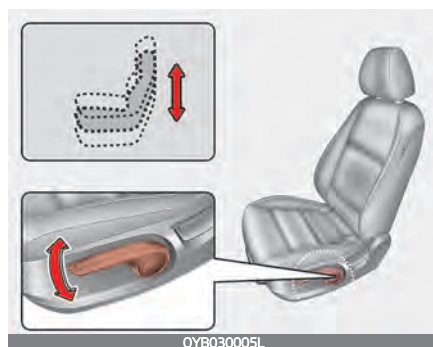

Per variare l'altezza della seduta, sollevare o abbassare la leva posta lateralmente.

- Per abbassare la seduta, spingere la leva diverse volte verso il basso.
- Per alzare la seduta, spingere la leva diverse volte verso l'alto.



## Poggiatesta

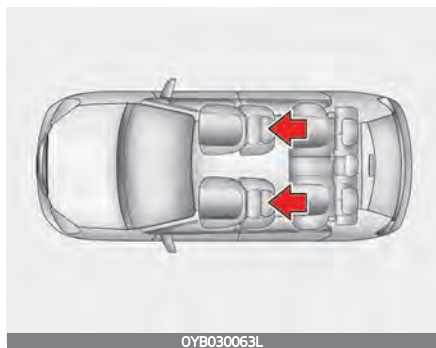

I sedili di conducente e passeggero anteriore sono equipaggiati con poggiatesta per conferire sicurezza e comfort agli occupanti.

Il poggiatesta non serve solamente per il comfort del conducente e dei passeggeri ma protegge anche la testa ed il collo in caso d'incidente.

### ⚠ AVVERTENZA

- Perché possa offrire la massima protezione in caso d'incidente, il poggiatesta va regolato in modo che la mezzeria della testa dell'occupante il sedile sia all'altezza della mezzeria orizzontale del poggiatesta.

Generalmente, il baricentro della testa di una persona cade all'altezza della parte superiore degli occhi. Inoltre, regolare il poggiatesta il più vicino possibile alla testa. Perciò, non è consigliabile usare un cuscino che tenga il corpo staccato dallo schienale sedile.

- Non usare il veicolo con i poggiatesta rimossi in quanto si esporrebbero gli occupanti al rischio di gravi lesioni in caso d'incidente. Se regolati a dovere, i poggiatesta offrono un'efficace protezione al collo.
- Non regolare la posizione del poggiatesta del sedile del conducente mentre il veicolo è in movimento.

### ⚠ ATTENZIONE

Quando i sedili posteriori non sono occupati, regolare l'altezza del poggiatesta nella posizione più bassa. Il poggiatesta sedile posteriore può ridurre la visibilità dell'area retrostante.

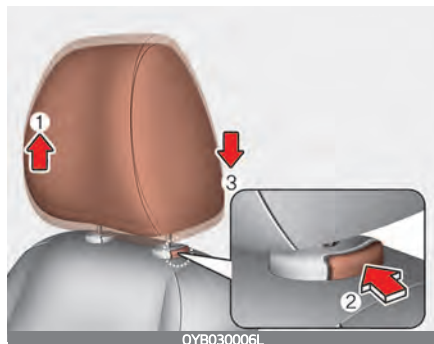
**Regolazione dell'altezza**

Per alzare il poggiatesta, tirarlo in su fino alla posizione desiderata (1). Per abbassare il poggiatesta, premere e mantenere premuto il pulsante di rilascio (2), quindi abbassare il poggiatesta nella posizione desiderata (3).

**⚠ ATTENZIONE**

Se si reclinano lo schienale in avanti con il poggiatesta e la seduta sollevati, il poggiatesta potrebbe entrare in contatto con l'alletta parasole o con altre parti del veicolo.

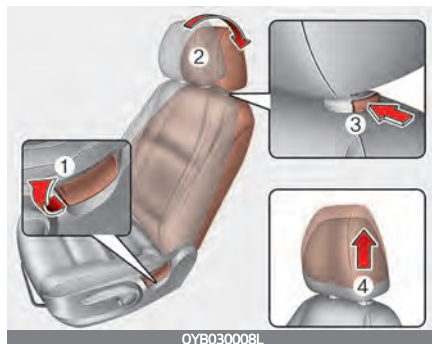
**Rimozione e installazione**

Per rimuovere il poggiatesta:

1. Inclinare lo schienale sedile (2) con la leva inclinazione (1).
2. Sollevare il poggiatesta il più possibile,
3. quindi premere il pulsante di rilascio (3) mentre lo si tira verso l'alto (4).

**⚠ AVVERTENZA**

Non permettere MAI a nessuno di viaggiare su un sedile con poggiatesta rimosso.

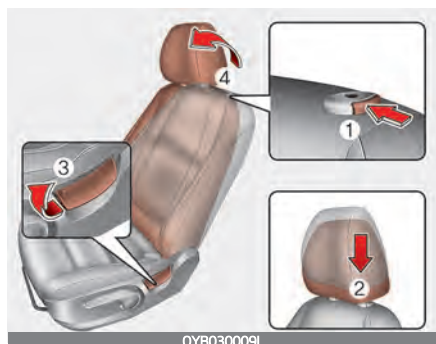

Per reinstallare il poggiatesta:

1. Inserire gli steli poggiatesta (2) nei fori premendo nel contempo il pulsante di rilascio (1).
2. Reclinare lo schienale (4) con l'apposita leva (3).
3. Regolare il poggiatesta all'altezza appropriata.

### **⚠ AVVERTENZA**

Assicurarsi sempre che il poggiatesta si blocchi in posizione una volta che lo si è reinstallato e regolato a dovere.

### ***Regolazione avanti e indietro (se in dotazione)***

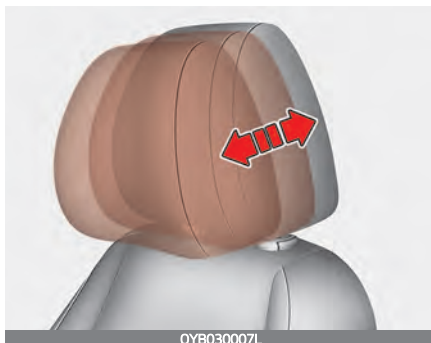

Il poggiatesta può essere regolato in avanti su 4 diverse posizioni tirando il poggiatesta stesso in avanti fino a raggiungere la posizione di bloccaggio desiderata. Per farlo arretrare fino in fondo, tirare completamente il poggiatesta nella posizione più avanzata, quindi rilasciarlo. Regolare il poggiatesta in modo che sostenga a dovere testa e collo.

### **⚠ AVVERTENZA**

Quando ci si siede sul sedile o si spinge o tira il sedile, potrebbe crearsi uno spazio tra il sedile e il pulsante di rilascio poggiatesta. Fare attenzione a non infilare le dita, ecc. in questo spazio.

## Tasca schienale

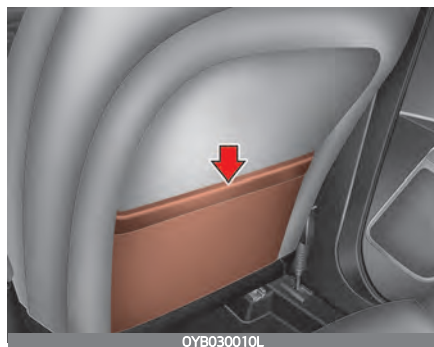

La tasca schienale sedile è situata sul retro dello schienale sedile del passeggero anteriore.

### **⚠ AVVERTENZA**

#### **Tasche schienale**

Non mettere oggetti pesanti o acuminati nelle tasche schienali sedili. In caso di incidente, potrebbero svincolarsi e ferire gli occupanti del veicolo.

## Regolazione del sedile posteriore *Poggiatesta*

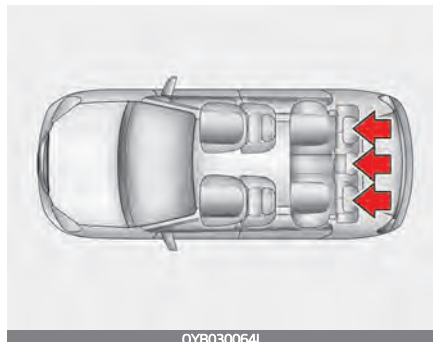

Per la sicurezza e il comfort degli occupanti, i sedili posteriori sono dotati di poggiatesta.

Il poggiatesta non serve solamente per il comfort dei passeggeri, ma protegge anche la testa e il collo in caso d'incidente.

### **⚠ AVVERTENZA**

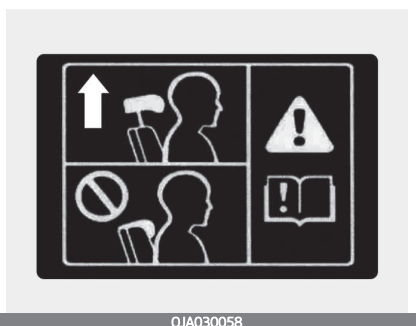

OJA030058

- Perché possa offrire la massima protezione in caso d'incidente, il poggiatesta va regolato in modo che la mezzeria della testa dell'occupante il sedile sia all'altezza della mezzeria orizzontale del poggiatesta. Generalmente, il baricentro della testa di una persona cade all'altezza della parte superiore degli occhi. Inoltre, regolare il poggiatesta il più vicino possibile alla testa. Perciò, non è consigliabile usare un cuscino che tenga il corpo staccato dallo schienale sedile.
- Non guidare senza i poggiatesta. In quanto si esporrebbero gli occupanti al rischio di gravi lesioni in caso d'incidente. Se regolati a dovere, i poggiatesta offrono un'efficace protezione al collo.

### Regolazione dell'altezza

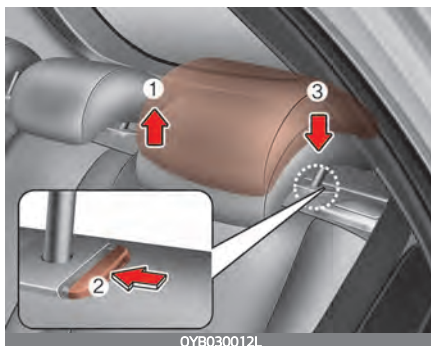

Per alzare il poggiatesta, tirarlo in su fino alla posizione desiderata (1). Per abbassare il poggiatesta, premere e mantenere premuto il pulsante di rilascio (2), quindi abbassare il poggiatesta nella posizione desiderata (3).

### Rimozione e installazione

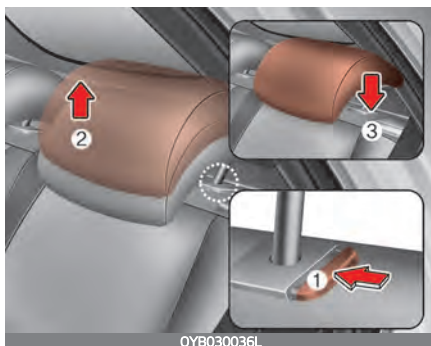

Per rimuovere il poggiatesta, sollevarlo il più possibile, quindi premere il pulsante di rilascio (1) mentre lo si tira verso l'alto (2).

Per reinstallare il poggiatesta, inserire gli steli poggiatesta (3) nei fori premendo nel contempo il pulsante di rilascio (1). Quindi regolarlo all'altezza appropriata.

### **⚠ AVVERTENZA**

Assicurarsi che il poggiatesta si blocchi in posizione una volta che lo si è regolato a dovere perché protegga gli occupanti.

### ***Abbattimento del sedile posteriore***

Gli schienali dei sedili posteriori si possono ripiegare per agevolare il trasporto di oggetti lunghi o per aumentare la capacità del bagagliaio.

### **⚠ AVVERTENZA**

La funzione dei sedili con schienali ripiegabili è quella di consentire il trasporto di oggetti lunghi che altrimenti non starebbero nel classico bagagliaio.

Non consentire ai passeggeri di sedersi sopra agli schienali ripiegati durante la marcia, in quanto questo modo di stare seduti non è corretto e non consente di usare le cinture di sicurezza. In caso d'incidente o di brusca frenata potrebbero subire gravi lesioni, anche letali. Gli oggetti trasportati sullo schienale abbassato non devono sporgere oltre l'altezza dei sedili anteriori. Ciò consentirebbe al carico di scivolare in

avanti e causare lesioni o danni in caso di frenata improvvisa.

Gli schienali posteriori possono essere ribaltati in avanti in modo da ottenere una più ampia capacità di carico.

- Per alzare lo schienale, sollevarlo e spingerlo con decisione finché non aggancia.
- Quando si riporta lo schienale sedile posteriore in posizione eretta, risistemare le cinture di sicurezza posteriori in modo da poterle utilizzare.

### **⚠ AVVERTENZA**

Non piegare il sedile posteriore se non c'è spazio sufficiente per piegarlo senza interferire con la posizione assunta dal conducente. Potrebbe risultare pericoloso in caso di brusca frenata o di collisione.

### **⚠ ATTENZIONE**

- Quando si abbassa o si rialza il sedile posteriore, avere cura di spostare il sedile anteriore tutto in avanti. Se non c'è sufficiente spazio per abbassare il sedile, non forzare mai. Potrebbe danneggiare il poggiatesta o altre parti del sedile.

- Prima di usare la cintura di sicurezza, verificare di averla rimossa dal supporto. Se si tira fuori la cintura mentre è nel supporto, ciò potrebbe danneggiare la cintura o il supporto.
- Usare il supporto solamente quando non ci sono passeggeri sul sedile posteriore o qualora fosse necessario abbattere lo schienale del sedile posteriore.

Per ripiegare gli schienali dei sedili posteriori:

1. Quando si ribalta lo schienale, inserire la fibbia della cintura di sicurezza del sedile posteriore nella tasca situata tra lo schienale del sedile posteriore e il cuscino per accertarsi che entrambe le cinture non interferiscano con il bagaglio o il carico. Quindi, inserire la cintura nei due fori situati ai due lati.

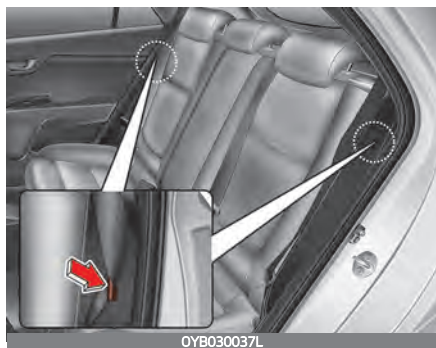

2. Sistemare lo schienale del sedile anteriore in posizione eretta e, se necessario, far scorrere il sedile anteriore in avanti.
3. Abbassare fino in fondo i poggiatesta dei sedili posteriori.
4. Tirare la leva di sblocco, quindi ripiegare in avanti ed abbassare lo schienale saldamente.



## Per rialzare il sedile posteriore

1. Per utilizzare lo schienale del sedile posteriore, sollevarlo e tirarlo verso dietro. Tirare con forza lo schienale fino a innestarlo a fine corsa. Assicurarsi che lo schienale sia bloccato in posizione. Quando si riporta lo schienale sedile in posizione dritta, assicurarsi sempre che sia bloccato in posizione esercitando pressione sulla spalla dello schienale sedile medesimo.  
Se non si riesce a vedere la linea rossa in fondo alla leva di abbattimento, significa che lo schienale è completamente bloccato.
2. Riportare la cintura di sicurezza posteriore nella posizione appropriata.
3. Una volta che lo schienale sedile è stato completamente installato, controllare nuovamente la leva di abbattimento schienale sedile.

### **AVVERTENZA**

#### **Raddrizzamento del sedile**

Quando si riporta lo schienale nella posizione eretta, accompagnarlo in modo da rallentarne la corsa. Se lo schienale sedile viene raddrizzato senza accompagnarlo, lo schienale del sedile potrebbe balzare in

avanti di scatto e causare lesioni colpendo una persona.

### **AVVERTENZA**

Dopo aver piegato il sedile posteriore, se non c'è spazio sufficiente per piegarlo senza interferire con la posizione assunta dal conducente, in quanto ciò potrebbe risultare pericoloso in caso di brusca frenata o di collisione.

### **AVVERTENZA**

Quando si riporta lo schienale sedile posteriore in posizione dritta dopo averlo abbattuto:

Fare attenzione a non danneggiare il nastro o la fibbia della cintura di sicurezza. Non lasciare che il nastro o la fibbia della cintura di sicurezza vengano pizzicati o incastrati nel sedile posteriore. Accertarsi che lo schienale sia saldamente bloccato in posizione eretta esercitando pressione sulla parte alta del medesimo. Diversamente, in caso d'incidente o di brusca frenata il sedile potrebbe abbassarsi e permettere al carico di penetrare nell'abitacolo e di mettere seriamente a repentaglio l'incolumità degli occupanti.

### **ATTENZIONE**

#### **Danneggiamento fibbie cinture di sicurezza**

Quando si abbatte lo schienale del sedile posteriore, inserire la fibbia tra lo schienale



del sedile posteriore e il cuscino. In questo modo si eviterà che la fibbia venga danneggiata dallo schienale.

## ⚠ ATTENZIONE

### Cinture di sicurezza posteriori

Quando si riportano gli schienali sedile posteriore in posizione dritta, ricordarsi di riportare i tratti dorsali delle cinture di sicurezza posteriori nella loro posizione appropriata.

## ⚠ AVVERTENZA

### Bagagli

I bagagli devono sempre essere ben fissati per impedire in caso d'incidente che possano essere proiettati nell'abitacolo ferendo gli occupanti. Non mettere oggetti sui sedili posteriori che, non potendo essere fissati a dovere, potrebbero colpire gli occupanti dei sedili anteriori in caso d'incidente.

## ⚠ AVVERTENZA

### Caricamento dei bagagli

Quando si caricano o si scaricano i bagagli, assicurarsi che il motore sia spento, il cambio automatico/cambio a doppia frizione sia in posizione P (parcheggio) o il cambio manuale/cambio manuale intelligente in 1ª e il freno di stazionamento sia azionato. La mancata adozione di questi accorgimenti potrebbe consentire la messa in movimento del veicolo se la leva cambio viene inav-

vertitamente spostata in un'altra posizione.

## Cinture di sicurezza

### Sistema di sicurezza passiva costituito dalla cintura di sicurezza

## ⚠ AVVERTENZA

- Affinché il sistema di sicurezza passiva possa offrire la massima protezione, le cinture di sicurezza devono sempre essere usate a veicolo in marcia.
- Le cinture di sicurezza raggiungono la massima efficacia quando gli schienali sedili sono in posizione dritta.
- I bambini dai 13 anni in giù devono essere sempre vincolati a dovere nel sedile posteriore. Non permettere mai che i bambini viaggino stando sul sedile del passeggero anteriore. Se un ragazzo/una ragazza di età superiore ai 13 anni deve per forza stare nel sedile anteriore, spostare indietro il sedile il più possibile e vincolare adeguatamente il ragazzo/la ragazza con la cintura di sicurezza.

- Non indossare mai il tratto dorsale della cintura di sicurezza sotto il braccio o dietro la schiena. Un tratto dorsale della cintura di sicurezza posizionato in modo improprio può causare serie lesioni in caso d'incidente. Il tratto dorsale della cintura di sicurezza deve essere regolato in modo da passare sopra il centro della spalla attraversando la clavicola.
- Non indossare mai una cintura di sicurezza sopra oggetti fragili. In caso di frenata improvvisa o impatto, la cintura di sicurezza lo potrebbe danneggiare.
- Evitare d'indossare cinture di sicurezza attorcigliate. Inoltre una cintura attorcigliata non è in grado di svolgere il suo compito. In caso di collisione, potrebbe anche trafiggervi. Assicurarsi che il nastro della cintura sia dritto e non attorcigliato.
- Fare attenzione a non danneggiare il nastro o l'hardware della cintura. Sostituire il nastro o le parti metalliche se si danneggiano.

### AVVERTENZA

Le cinture di sicurezza sono designate per reggere la struttura ossea del corpo, per cui devono cingere la parte anteriore del bacino o il bacino, il torace e le spalle, a seconda dei casi; si deve evitare d'indossare la sezione addominale della cintura lungo l'area addominale.

Le cinture di sicurezza devono essere regolate in modo da risultare il più strette pos-

sibile, compatibilmente con le esigenze di comodità, per poter fornire la protezione per la quale sono preposte.

Una cintura di sicurezza lasca offrirà un livello di protezione di gran lunga inferiore a chi la indossa.

Si deve usare cura ad evitare contaminazioni del nastro con cere, oli, sostanze chimiche e, in particolare, con l'acido della batteria.

La pulizia può essere seguita in sicurezza usando acqua e sapone neutro. La cintura deve essere sostituita qualora il nastro venga sfaldato, contaminato o danneggiato.

È essenziale che l'intero gruppo venga sostituito se era in uso durante un violento impatto, anche in mancanza di segni di danneggiamento tangibili. Le cinture non devono essere indossate con i nastri attorcigliati. Ciascun gruppo cintura deve essere usato da un solo occupante; è pericoloso cingere una cintura attorno ad un bambino seduto sulle gambe di un occupante.

### AVVERTENZA

- Alle cinture di sicurezza non vanno assolutamente apportate modifiche o aggiunte da parte dell'utente, dal momento che tali azioni potrebbero compromettere il funzionamento dei meccanismi di regolazione del tensionamento delle cinture.

- Quando si allaccia la cintura di sicurezza, fare attenzione a non allacciare la cintura di sicurezza nelle fibbie di un altro sedile. La cintura non vi proteggerebbe in modo adeguato e sarebbe molto pericoloso in caso di incidente.
  - Non slacciare la cintura di sicurezza e non continuare ad allacciare e slacciare la cintura di sicurezza durante la guida. Si potrebbe perdere il controllo e causare un incidente, con rischio di lesioni personali gravi, anche letali, e di danni alle cose.
  - Quando si allaccia la cintura di sicurezza, assicurarsi che la cintura di sicurezza non passi sopra oggetti duri o fragili.
  - Assicurarsi che non ci sia niente nella fibbia. La cintura di sicurezza potrebbe non allacciarsi saldamente.
- 

### ***Spia cintura di sicurezza Segnalazione cintura di sicurezza sedile conducente***



0DEEV068095NR

Come funzione di avviso per conducente, le spie luminose cintura di sicurezza di conducente s'illumineranno per circa 6 secondi ogni qualvolta il pulsante ENGINE START/STOP (avviamento/arresto motore) viene portato su ON, indipendentemente dal fatto che le cinture siano allacciate o meno. Se la cintura non è allacciata, il cicalino suona per circa 6 secondi. Se si inizia a guidare senza cintura allacciata o se si slaccia la cintura marciando ad una velocità inferiore a 20 km/h o a veicolo fermo, si illuminerà la spia corrispondente.

Se si inizia a guidare senza cintura allacciata o se si slaccia la cintura, a una velocità di 20 km/h o superiore, il cicalino cintura di sicurezza suonerà per circa 100 secondi e la spia lampeggerà.

Se la cintura non è allacciata durante la guida, la spia si accenderà già quando la velocità è inferiore a 20 km/h.

Quando la velocità di guida è di 20 km/h o superiore, la spia lampeggia e il cicalino suona per circa 100 secondi.

**Avviso cintura di sicurezza sedile passeggero anteriore (se in dotazione)**



Come funzione di avviso per il passeggero anteriore, la spia luminosa cintura di sicurezza del passeggero anteriore s'illuminerà per circa 6 secondi ogni qualvolta il commutatore di accensione o il pulsante ENGINE START/STOP (avviamento/arresto motore) viene ruotato su ON, a prescindere che la cintura sia allacciata o meno.

Se si inizia a guidare senza cintura allacciata o se si slaccia la cintura marciando ad una velocità inferiore a 20 km/h o a veicolo fermo, si illuminerà la spia corrispondente.

Se si inizia a guidare senza cintura allacciata o se si slaccia la cintura, a una velocità di 20 km/h o superiore, il cicalino cintura di sicurezza suonerà per circa 100 secondi e la spia lampeggerà.

Se la cintura non è allacciata durante la guida, la spia si accenderà già quando la velocità è inferiore a 20 km/h. Quando la velocità di guida è di 20 km/h o superiore, la spia lampeggia e il cicalino suona per circa 100 secondi.

**⚠ AVVERTENZA**

Viaggiare in una posizione non corretta compromette il funzionamento della spia delle cinture di sicurezza anteriori. È importante che il conducente istruisca il passeggero su come sedersi correttamente, come illustrato nel presente manuale.

**\* NOTA**

- La spia della cintura di sicurezza del passeggero è situata al centro della plancia.
- Se il sedile del passeggero non è occupato, la relativa spia lampeggia o si accende a luce fissa comunque per 6 secondi.
- Se viene appoggiato un bagaglio sul sedile del passeggero, la spia della cintura di sicurezza potrebbe attivarsi.

### **Spia cintura di sicurezza passeggero posteriore**



Per richiamare l'attenzione del passeggero posteriore, ogni volta che il commutatore d'accensione viene portato in posizione ON, la spia della cintura del passeggero posteriore si accenderà per 6 secondi circa, indipendentemente dal fatto che la cintura sia allacciata o meno.

Se la cintura non è allacciata quando il commutatore di accensione è impostato su ON, la spia luminosa cintura di sicurezza si accenderà per circa 70 secondi.

Se si inizia a guidare senza cintura allacciata o si slaccia la cintura durante la guida a 20 km/h, la spia corrispondente rimarrà accesa per circa 70 secondi.

Se si continua a guidare senza cintura allacciata o si slaccia la cintura, a una velocità superiore a 20 km/h, il cicalino cintura di sicurezza suonerà per circa 35 secondi e la spia corrispondente inizierà a lampeggiare.

Se la porta posteriore viene aperta o chiusa con veicolo a velocità inferiore a 10 km/h, la spia e l'allarme acustico non si attiveranno, e questo anche in caso di guida a velocità superiore ai 20 km/h.

### **Cintura di sicurezza a due/tre punti**

#### **Regolazione altezza (sedile anteriore) (se in dotazione)**

Sedile anteriore

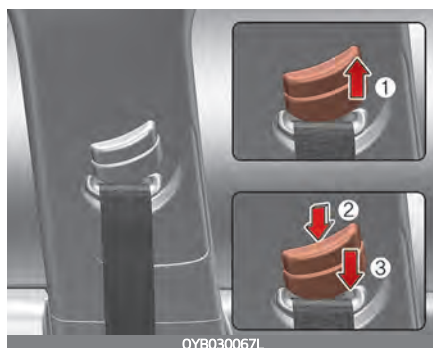

Per motivi di sicurezza e comodità, l'altezza dell'ancoraggio del tratto dorsale della cintura di sicurezza è regolabile su 3 posizioni.

L'altezza della cintura di sicurezza deve essere regolata in modo da non essere troppo vicina al collo. Il tratto dorsale deve essere regolato in modo da passare sul torace e sopra la spalla, il più possibile vicino alla porta e non al collo.

Per regolare l'altezza dell'ancoraggio del tratto dorsale della cintura di sicurezza, abbassare o alzare il dispositivo di regolazione altezza nella posizione appropriata.

Per sollevare il regolatore, tirarlo verso l'alto (1). Per abbassarlo, spingerlo verso il basso (3) tenendo premuto il relativo pulsante (2). Rilasciare il pulsante per bloccare l'ancoraggio in posizione. Provare a far scorrere il dispositivo di regolazione altezza per assicurarsi che si sia bloccato in posizione.

Se le cinture di sicurezza non sono posizionate correttamente, c'è il rischio di subire serie lesioni in caso d'incidente.

### **AVVERTENZA**

- Verificare che l'ancoraggio del tratto dorsale della cintura di sicurezza sia bloccato in posizione alla giusta altezza. Non posizionare mai il tratto dorsale della cintura di sicurezza sul collo o sul viso.

- La mancata sostituzione delle cinture di sicurezza dopo un incidente potrebbe portare ad indossare cinture di sicurezza danneggiate che non proteggerebbero in un'eventualità collisione successiva, causando lesioni o morte alla persona. Sostituire le cinture di sicurezza nel più breve tempo possibile dopo che si è rimasti coinvolti in un incidente.

### Per allacciare la cintura di sicurezza:



Per allacciare la cintura di sicurezza, estrarla dall'arrotolatore e inserire la linguetta metallica (1) nella fibbia (2). Quando la linguetta si aggancia nella fibbia, si udirà un "click".

La cintura di sicurezza si regola automaticamente sulla giusta lunghezza solo dopo che la porzione addominale della cintura è stata regolata manualmente in modo da cingere comodamente le anche. Se si piega il corpo in avanti lentamente, la cintura si allungherà consentendo libertà di movimento. In caso di frenata improvvisa o impatto, tuttavia, la cintura si bloccherà in posizione. Si bloccherà anche se si tenta di piegare il corpo in avanti troppo velocemente.

### \* NOTA

Se non si riesce ad estrarre la cintura di sicurezza dall'arrotolatore, tirare la cintura con forza e rilasciarla. Dopodiché si riuscirà ad estrarre la cintura dolcemente.

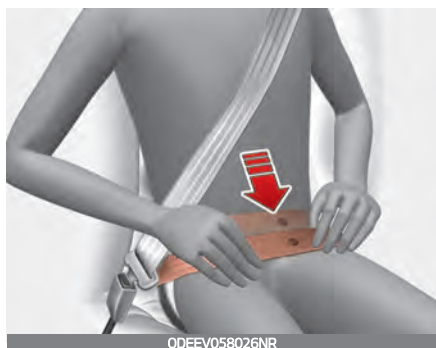

### ⚠ AVVERTENZA

La sezione addominale della cintura va indossata il più in basso possibile e deve cin-

gere comodamente le anche, non il ventre. Se il tratto addominale della cintura viene posizionata troppo in alto o sulla cintola, potrebbe aumentare il rischio di lesioni in caso di collisione. Le braccia non devono stare né entrambe sotto, né entrambe sopra la cintura. Piuttosto, uno deve stare sopra e l'altro sotto, come mostrato in figura.

Non indossare mai la cintura di sicurezza sotto il braccio più vicino alla porta.

Per essere correttamente fissata, la cintura di sicurezza deve essere bloccata nella fibbia di ciascun cuscino del sedile.

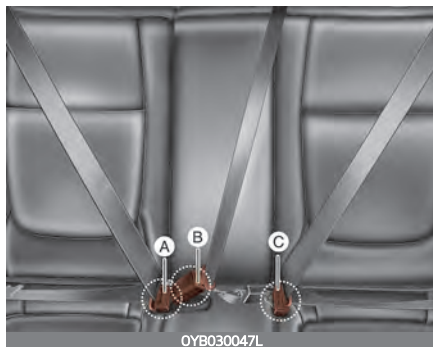

- \* A: Fibbia di bloccaggio cintura di sicurezza posteriore destra
- B: Fibbia di bloccaggio cintura di sicurezza posteriore centrale
- C: Fibbia di bloccaggio cintura di sicurezza posteriore sinistra

Quando si usa la cintura di sicurezza posteriore centrale, si deve usare la fibbia con il contrassegno "CENTER".



### ⚠ ATTENZIONE

Non forzare il bloccaggio della cintura di sicurezza del sedile di sinistra o di destra nella fibbia della cintura di sicurezza centrale.

Accertarsi di bloccare la cintura di sicurezza centrale nella rispettiva fibbia.

In caso contrario, la cintura di sicurezza non correttamente bloccata non sarà in grado di fornire protezione.

### Cintura di sicurezza centrale posteriore:

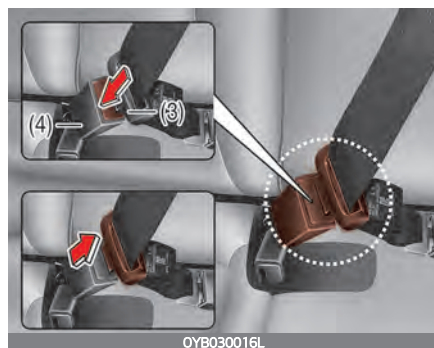
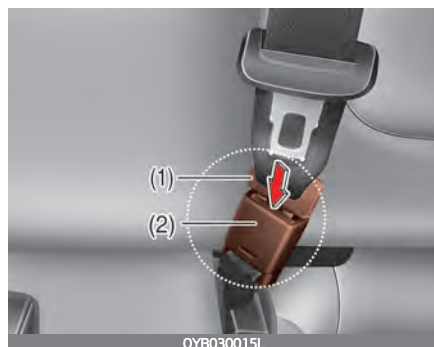

Tirare la linguetta di metallo (3) e inserirla (3) nella fibbia (4). Quando la linguetta si aggancia nella fibbia, si udirà un "click". Assicurarsi che la cintura non sia attorcigliata. Quando si usa la cintura di sicurezza posteriore centrale, si deve usare la fibbia con il contrasegno "CENTER".



Per rilasciare la cintura di sicurezza:



La cintura di sicurezza si slaccia premendo il pulsante (1) della fibbia. Quando viene rilasciata, la cintura deve riavvolgersi automaticamente nell'arrotolatore.

Se ciò non accade, controllare la cintura per assicurarsi che non sia attorcigliata, quindi riprovare.

### ***Cintura a due punti (se in dotazione)***

Per allacciare la cintura di sicurezza:

Per allacciare una cintura di sicurezza statica a due punti, inserire la linguetta metallica (1) nella fibbia (2). Quando la linguetta si aggancia nella fibbia, si udirà un "click". Accertarsi che la cintura sia saldamente bloccata e non sia attorcigliata.



Nel caso di una cintura di sicurezza statica a due punti, la lunghezza va regolata manualmente in modo appropriato. Allacciare la cintura e stringerla tirando l'estremità libera.

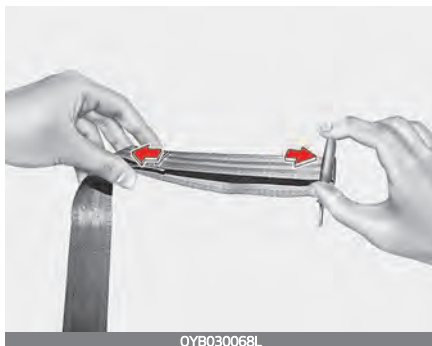

La cintura va posizionata il più in basso possibile, cioè a livello delle anche (1) e non del ventre. Se la cintura viene indossata troppo in alto, il rischio di rimanere contusi in caso d'incidente aumenta

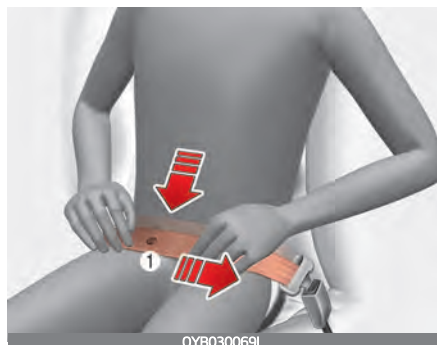

Quando si usa la cintura di sicurezza posteriore centrale, si deve usare la fibbia con il contrassegno "CENTER".

Per rilasciare la cintura di sicurezza:



Quando si vuole slacciare la cintura di sicurezza, premere il pulsante (1) della fibbia.

### **⚠ AVVERTENZA**

Il meccanismo di aggancio della cintura di sicurezza centrale a due punti è diverso da quelli delle cinture di sicurezza posteriori a

tre punti. Quando si allaccia una cintura di sicurezza posteriore a tre punti o quella centrale a due punti, accertarsi di usare le rispettive fibbie in modo che il sistema possa funzionare correttamente e offrire il massimo livello di protezione.

### ***Sistemazione della cintura di sicurezza posteriore***

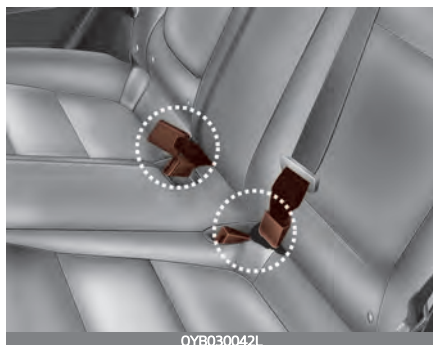

Le fibbie cintura di sicurezza posteriore si possono riporre nella tasca tra schienale e cuscino del sedile posteriore quando non in uso.

## Pretensionatore della cintura di sicurezza (se in dotazione)



Il vostro veicolo è dotato di cinture di sicurezza con pretensionatore per sedili anteriori e sedili posteriori laterali. Lo scopo del pretensionatore è quello di assicurare che le cinture di sicurezza si stringano saldamente contro il corpo dell'occupante in caso di determinate collisioni. Le cinture di sicurezza con pretensionatore possono attivarsi laddove la collisione è sufficientemente violenta.

Se il veicolo si arresta di colpo, o l'occupante accenna a piegarsi in avanti troppo velocemente, l'arrotolatore cintura di sicurezza si bloccherà in posizione. In determinate collisioni frontali, il pretensionatore si attiverà e tirerà la cintura di sicurezza a stretto contatto contro il corpo dell'occupante.

Quando il pretensionatore si attiva, se il sistema rileva una tensione eccessiva della cintura di sicurezza del conducente o del passeggero, il limitatore di carico interno al pretensionatore provvede a ridurre la forza esercitata dalla cintura interessata. (se in dotazione)

### ⚠ AVVERTENZA

Per motivi di sicurezza, verificare che il nastro della cintura non sia allentato o piegato e stare seduti in modo corretto.

### \* NOTA

Il pretensionatore si attiverà non solo in caso di collisione frontale, ma anche di collisione laterale, qualora il veicolo sia equipaggiato con airbag laterali o a tendina.

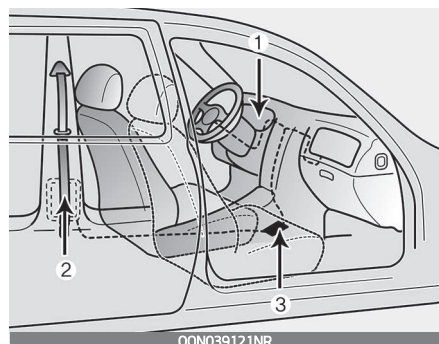

Il sistema del pretensionatore della cintura di sicurezza è costituito principalmente dai seguenti componenti. Le loro ubicazioni sono indicate in figura:

1. Spia luminosa airbag SRS
2. Gruppo arrotolatore con pretensionatore
3. Centralina SRS

## ⚠ AVVERTENZA

Per ottenere il massimo beneficio da una cintura di sicurezza con pretensionatore:

1. La cintura di sicurezza deve essere indossata correttamente e regolata nella posizione appropriata. Leggere e seguire tutte le importanti informazioni e precauzioni riguardanti i dispositivi di sicurezza per gli occupanti del veicolo – comprendenti cinture di sicurezza e airbag – riportate nel presente manuale.

2. Sia il conducente che tutti i passeggeri devono sempre indossare le cinture di sicurezza, e devono indossarle in modo corretto.

## \* NOTA

- I pretensionatori sui sedili anteriori e sui sedili posteriori laterali si attiveranno in occasione di determinate collisioni. In caso di collisione di una certa entità, le cinture di sicurezza con pretensionatore possono attivarsi insieme agli airbag.
- Quando le cinture di sicurezza con pretensionatore vengono attivate, si potrebbe sentire un sibilo e si potrebbe vedere una polvere fine, simile al fumo, all'interno dell'abitacolo. Queste sono normali condizioni operative e non sono pericolose.
- Sebbene sia innocua, la polvere fine potrebbe causare irritazioni cutanee e non deve essere respirata troppo a lungo. Lavare bene tutte le zone della pelle rimaste esposte dopo un incidente nel quale le cinture di sicurezza con pretensionatore si sono attivate.
- Siccome il sensore che attiva l'airbag SRS è collegato al pretensionatore della cintura di sicurezza, quando il commutatore d'accensione viene messo in posizione ON la spia airbag SRS  sul quadro strumenti si accende per circa 6 secondi, quindi si spegne.

**ATTENZIONE**

Se il pretensionatore della cintura di sicurezza non funziona correttamente, la spia luminosa airbag SRS si accenderà anche se il sistema airbag SRS è esente da malfunzionamenti. Se la spia airbag SRS non si accende quando la chiave d'accensione viene portata in posizione ON, non si spegne dopo essere rimasta accesa per circa 6 secondi oppure si accende a veicolo in marcia, si consiglia di far ispezionare il sistema da un'officina professionale. Kia consiglia di rivolgersi a un concessionario/centro di assistenza partner autorizzato Kia.

**AVVERTENZA**

- I pretensionatori funzionano una sola volta. Dopo l'attivazione, le cinture di sicurezza con pretensionatore devono essere sostituite. Tutte le cinture di sicurezza, di qualunque tipo esse siano, devono sempre essere sostituite dopo che sono state indossate durante una collisione.
- I meccanismi del gruppo cintura di sicurezza con pretensionatore si surriscaldano durante l'attivazione. Non toccare i gruppi cintura di sicurezza con pretensionatore per alcuni minuti dopo che questi si sono attivati.
- Non tentare d'ispezionare o sostituire le cinture di sicurezza con pretensionatore di persona. Far ispezionare il sistema da un'officina professionale. Kia consiglia di rivolgersi a un concessionario/centro di assistenza partner autorizzato Kia.

- Non colpire i gruppi delle cinture di sicurezza con pretensionatore.
- Non tentare di sistemare o riparare in alcun modo il sistema cintura di sicurezza con pretensionatore.
- Una manipolazione impropria dei gruppi cinture di sicurezza con pretensionatore e l'inosservanza delle avvertenze indicanti di non picchiettare, modificare, ispezionare, sostituire, sistemare o riparare i gruppi cinture di sicurezza con pretensionatore possono portare a funzionamenti impropri o attivazioni accidentali e serie lesioni.
- Indossare sempre le cinture di sicurezza quando si guida o si viaggia su un veicolo a motore.
- Se si devono rottamare il veicolo o il pretensionatore della cintura di sicurezza, contattare un'officina professionale. Kia consiglia di rivolgersi a un concessionario/centro di assistenza partner autorizzato Kia.

**ATTENZIONE**

Lavori di carrozzeria sull'area frontale del veicolo possono danneggiare il sistema cintura di sicurezza con pretensionatore. Pertanto, far ispezionare il sistema da un'officina professionale. Kia consiglia di rivolgersi a un concessionario/centro di assistenza partner autorizzato Kia.

## Precauzioni riguardanti la cintura di sicurezza

### ⚠ AVVERTENZA

- Tutti gli occupanti del veicolo devono sempre tenere indossate le rispettive cinture di sicurezza. Le cinture di sicurezza e i seggiolini per bambini riducono il rischio di lesioni serie o fatali per tutti gli occupanti in caso di collisione o frenata improvvisa. Se non indossano le cinture di sicurezza, gli occupanti corrono il rischio di venire spinti troppo vicino agli airbag, di urtare contro qualche parte dell'abitacolo o di venire scaraventati all'esterno. Cinture di sicurezza correttamente indossate riducono drasticamente questi rischi. Adottare sempre le precauzioni riportate nel presente manuale relative alle cinture di sicurezza, agli airbag ed ai sedili occupati.
- Non indossare mai una cintura di sicurezza sopra oggetti fragili. In caso di frenata improvvisa o impatto, la cintura di sicurezza lo potrebbe danneggiare.

### ***Neonato o bambino piccolo***

Dovete essere a conoscenza dei requisiti specifici in vigore nel vostro Paese. I seggiolini per bambini e/o neonati devono essere adeguatamente posizionati e installati nel sedile posteriore. Per maggiori informazioni sull'uso di questi seggiolini, fare riferimento a "Sistema seggiolino per bambini" a pagina 3 - 33.

### ⚠ AVVERTENZA

Tutti gli occupanti della vettura devono sempre rimanere correttamente vincolati ai sedili, neonati e bambini inclusi. Non tenere mai in braccio o sulle gambe un bambino a veicolo in marcia. La forza d'urto che si sprigiona al momento della collisione strapperebbe il bambino dalle vostre braccia e lo scaraventerebbe contro la struttura dell'abitacolo. Usare sempre un seggiolino per bambini appropriato all'altezza e al peso del bambino.

### \* NOTA

Per fare in modo che i bambini siano protetti al massimo in caso d'incidente, è necessario che siano nel sedile posteriore e in un seggiolino conforme alle leggi vigenti nel Paese. Prima di acquistare un sistema di seggiolino per bambini, assicurarsi che rechi l'etichetta che ne certifica la conformità alle norme sulla sicurezza vigenti nel vostro Paese. Il seggiolino deve essere appropriato per l'altezza e il peso del bambi-

no. Controllare queste informazioni sull'etichetta posta sul seggiolino per bambini.

Fare riferimento a "Seggiolino di sicurezza per bambini" a pagina 3 - 33.

---

### ***Bambini più grandi***

I bambini che sono troppo grandi per usare sistemi di seggiolini per bambini devono sempre occupare il sedile posteriore e usare le cinture di sicurezza a tre punti disponibili. La porzione addominale deve essere allacciata e accomodata sulle anche e il più in basso possibile. Controllare periodicamente la posizione della cintura. Dimenandosi, un bambino potrebbe mandare fuori posizione la cintura. Affinché i bambini possano usufruire della massima sicurezza in caso di incidente, devono viaggiare nei sedili posteriori adeguatamente allacciati. Se un bambino più grande (età superiore a 13 anni) deve per forza stare nel sedile anteriore, deve essere saldamente trattenuto dalla cintura di sicurezza a tre punti disponibile e il sedile deve essere regolato nella posizione più arretrata. I bambini dai 13 anni di età in giù devono essere saldamente vincolati nel sedile posteriore. Non mettere MAI un bambino di 13 anni o meno nel sedile anteriore. Non mettere MAI un seggiolino per bambini rivolto all'indietro nel sedile anteriore di un veicolo.

Se la porzione dorsale della cintura tocca il collo o il viso del bambino, tentare di avvicinare il bambino al centro del veicolo. Se il tratto dorsale della cintura continua a toccare il viso o il collo, occorre che si ritorni ad un sistema di seggiolino per bambini.

## **⚠ AVVERTENZA**

### **Cinture dorsali sui bambini piccoli**

- Non consentire mai che il tratto dorsale della cintura sia a contatto con il collo o il viso del bambino a veicolo in marcia.
- Se le cinture di sicurezza non vengono indossate correttamente e non sono regolate a dovere per i bambini, c'è il rischio di morte o serie lesioni.

### ***Donne in gravidanza***

L'uso di una cintura di sicurezza da parte delle donne in gravidanza è consigliabile al fine di ridurre il rischio di lesioni in caso d'incidente. Quando si usa una cintura di sicurezza, la porzione addominale della cintura deve essere posizionata il più in basso e il più comodamente possibile sulle anche, non lungo l'addome. Per consigli specifici, consultare un medico.

## **⚠ AVVERTENZA**

### **Donne in gravidanza**

Le donne in gravidanza non devono mai posizionare la porzione addominale della cintura di sicurezza sopra l'area dell'addome che ospita il feto, né al disopra dell'addome dove la cintura potrebbe schiacciare il feto durante l'impatto.

### ***Persone lesionate***

Si deve usare una cintura di sicurezza quando si trasporta una persona ferita. Laddove necessario, si deve consultare un medico per farsi consigliare.

### ***Una sola persona per ogni cintura***

Due persone (bambini compresi) non devono mai cercare di usare un'unica cintura. Pericolo di gravi lesioni in caso di incidente.

### ***Non sdraiarsi***

Affinché il sistema di sicurezza passiva possa offrire la massima protezione in caso di incidente, riducendo così il rischio di lesioni, durante la marcia tutti gli occupanti devono stare seduti in posizione eretta e gli schienali dei sedili anteriori devono essere perfettamente verticali. Una cintura di sicurezza non è in grado di offrire una protezione efficace se l'occupante sta coricato nel sedile posteriore o se gli schienali dei sedili anteriori sono inclinati.



**⚠ AVVERTENZA**

Viaggiando con uno schienale sedile inclinato si accresce il rischio di procurarsi lesioni serie o fatali in caso di collisione o improvvisa frenata. Inclinando lo schienale, si abbassa drasticamente il livello di protezione fornito dal sistema di sicurezza passiva (cinture di sicurezza e airbag). Le cinture di sicurezza devono cingere comodamente le anche e il torace per svolgere a dovere la propria funzione. Più lo schienale sedile è inclinato, maggiore è il rischio che l'occupante scivoli con le anche sotto il tratto addominale della cintura procurandosi serie lesioni interne o urti con il collo il tratto dorsale della cintura. Conducente e passeggeri devono sempre stare seduti indietro nei rispettivi sedili, con le cinture di sicurezza allacciate e gli schienali sedili verticali.

**Cura delle cinture di sicurezza**

Le cinture di sicurezza non vanno mai smontate o modificate. Occorre inoltre prestare la massima attenzione per assicurare che le cinture di sicurezza e relativo hardware non subiscano danni da parte di cerniere sedili, porte o abusi di altra natura.

**⚠ AVVERTENZA**

- Quando si raddrizza lo schienale del sedile posteriore dopo averlo abbassato, fare attenzione a non danneggiare il nastro o la fibbia della cintura di sicurezza. Assicurarsi che il nastro o la fibbia non restino incastrati nel sedile posteriore. Una cintura di sicurezza il cui nastro o la cui fibbia sono danneggiati in caso di brusca frenata o d'incidente potrebbe non riuscire ad evitare lesioni all'occupante. Se nastro o fibbie sono danneggiati, provvedere immediatamente a sostituirli.
- Le cinture di sicurezza possono riscaldarsi in un veicolo che è stato chiuso in condizioni climatiche dominate dal sole. Potrebbero ustionare neonati e bambini.

***Ispezione periodica***

Tutte le cinture di sicurezza devono essere ispezionate periodicamente per individuare la presenza di usura o altri danni. Ogni parte danneggiata deve essere sostituita il più presto possibile.

***Tenere le cinture pulite e asciutte***

Le cinture di sicurezza devono essere mantenute pulite e asciutte. Se le cinture si sporcano, devono essere pulite usando una soluzione di acqua tiepida e sapone neutro. Smacchiatori, coloranti, detergenti aggressivi o abrasivi non devono essere usati in quanto possono danneggiare e indebolire il tessuto.

***Quando sostituire le cinture di sicurezza***

Il gruppo o i gruppi cintura di sicurezza che erano in uso devono essere sostituiti interamente se il veicolo è rimasto coinvolto in un incidente. Questo vale anche in assenza di danni visibili. In tal caso, far sostituire il sistema da un'officina professionale. Kia consiglia di recarsi presso un concessionario/centro di assistenza partner autorizzato Kia.

**Sistema seggiolino per bambini (CRS)****Il nostro consiglio: i bambini sempre sui sedili posteriori****⚠ AVVERTENZA**

Assicurare sempre adeguatamente i bambini nel veicolo. I bambini di tutte le età sono più sicuri se viaggiano sui sedili posteriori. Non montare mai un sistema di ritenuta per bambini sul sedile del passeggero anteriore, a meno che l'airbag non sia disattivato.

nuta per bambini sul sedile del passeggero anteriore, a meno che l'airbag non sia disattivato.

I bambini di età inferiore ai 13 anni devono sempre viaggiare sui sedili posteriori ed essere adeguatamente assicurati in modo da ridurre al minimo il rischio di lesioni in caso di incidente, arresto improvviso o brusca manovra.

Secondo le statistiche sugli incidenti stradali, i bambini sono più al sicuro se allacciati correttamente sui sedili posteriori, anziché sul sedile anteriore. I bambini che sono troppo grandi per un sistema di ritenuta per bambini, devono allacciare le cinture di sicurezza in dotazione.

In quasi tutti i Paesi vigono leggi che prescrivono che i bambini devono viaggiare in sistemi di ritenuta per bambini omologati.

Le leggi che stabiliscono i limiti di età o di altezza/peso oltre i quali il sistema di ritenuta per bambini può essere sostituito dalle cinture di sicurezza variano a seconda del Paese, pertanto bisogna essere a conoscenza dei requisiti specifici in vigore nel proprio Paese ed eventualmente in quello in cui si viaggia.

I sistemi di ritenuta per bambini devono essere montati correttamente sul sedile del veicolo. Usare sempre sistemi disponibili in commercio conformi ai requisiti previsti nel proprio Paese.

## Sistema seggiolino per bambini (CRS)

I neonati e i bambini più piccoli devono essere assicurati in un appropriato CRS, rivolto all'indietro o rivolto in avanti, preventivamente fissato a dovere al sedile posteriore del veicolo. Leggere e seguire le istruzioni per l'installazione e l'uso fornite dal costruttore del sistema seggiolino per bambini.

### **AVVERTENZA**

- Seguire sempre le istruzioni del costruttore del sistema seggiolino per bambini per quanto concerne installazione e uso.
- Assicurare sempre adeguatamente il bambino nel sistema seggiolino per bambini.
- Non usare porta infanti o seggiolini di sicurezza per bambini che si "agganciano" sopra uno schienale sedile in quanto potrebbero non fornire un'adeguata protezione in caso d'incidente.

- Dopo un incidente, far controllare il sistema da un'officina professionale. Kia consiglia di rivolgersi a un concessionario/centro di assistenza partner autorizzato Kia.

## Scelta del sistema seggiolino per bambini (CRS)

Per la scelta del seggiolino di sicurezza per bambini:

- Assicurarsi che il seggiolino di sicurezza per bambini rechi l'etichetta che ne certifica la conformità alle norme sulla sicurezza vigenti nel vostro Paese. Un seggiolino di sicurezza per bambini può essere installato solamente se conforme ai requisiti ECE-R 44 o ECE-R 129.
- Scegliere il seggiolino per bambini in base all'altezza e al peso del bambino. Queste informazioni si trovano generalmente sull'etichetta obbligatoria o nelle istruzioni per l'uso.
- Scegliere un seggiolino per bambini che si adatti al posto a sedere del veicolo dove verrà collocato. Per l'idoneità dei sistemi di contenimento per bambini sui sedili del veicolo, fare riferimento alle tabelle d'installazione.

- Leggere e seguire le avvertenze e le istruzioni per l'installazione e l'uso fornite con il sistema seggiolino per bambini.

### ***Tipi di sistemi di seggiolini per bambini***

Esistono tre tipologie principali di sistemi di ritenuta per bambini: sistemi rivolti in senso contrario alla marcia, sistemi rivolti nel senso di marcia e sistemi di ritenuta con rialzo.

Essi vengono classificati in base a età, altezza e peso del bambino.

### **Sistema di seggiolino per bambini rivolto all'indietro**



Un seggiolino per bambini rivolto all'indietro svolge la sua funzione di trattenuta avendo la superficie di seduta contro la schiena del bambino. Il sistema d'imbracatura trattiene il bambino in posizione e, in caso d'incidente, agisce in modo da mantenere in posizione il bambino nel seggiolino riducendo le sollecitazioni sul fragile collo e sulla colonna vertebrale del bambino.

Tutti i bambini che hanno meno di un anno devono sempre viaggiare in un seggiolino per bambini rivolto all'indietro. Esistono diversi tipi di sistemi rivolti in senso contrario alla marcia: i dispositivi concepiti per i neonati possono essere utilizzati esclusivamente in senso contrario alla marcia. I seggiolini per bambini convertibili e 3-in-1 hanno solitamente limiti di altezza e peso più alti per la posizione rivolta all'indietro, consentendo di tenere il bambino rivolto all'indietro per un periodo di tempo più lungo.

Continuare ad usare i seggiolini nella posizione rivolta all'indietro fino a quando i bambini rimangono entro i limiti di altezza e peso consentiti dal costruttore del seggiolino per bambini.

### Sistema di seggiolino per bambini rivolto in avanti



Un seggiolino per bambini rivolto in avanti provvede a trattenere il corpo del bambino con un'imbracatura. Tenere i bambini nel seggiolino per bambini rivolto in avanti con imbracatura fino a quando non raggiungono il limite di altezza o di peso consentito dal costruttore del seggiolino per bambini.

Una volta che il bambino è cresciuto troppo per un seggiolino per bambini rivolto in avanti, il bambino è pronto per un seggiolino ausiliario.

## Seggiolini di rialzo

Un seggiolino di rialzo è un sistema di ritenuta per bambini concepito per migliorare l'adeguatezza del sistema di cinture del veicolo. Consente di posizionare la cintura di sicurezza in modo tale che passi correttamente sulle parti più resistenti del corpo del bambino. Tenere i bambini sui seggiolini di rialzo fino a quando sono sufficientemente grandi da poter allacciare correttamente la cintura di sicurezza.

Perché ciò avvenga, il tratto subaddominale deve passare sulla parte superiore delle cosce e non sullo stomaco. Il tratto diagonale deve passare agevolmente attraverso la spalla e il torace e non toccare collo o viso. I bambini di età inferiore ai 13 anni devono sempre essere correttamente allacciati, in modo da ridurre al minimo il rischio di lesioni in caso di incidente, arresto improvviso o brusca manovra.

## Installazione del sistema seggiolino per bambini (CRS)

### AVVERTENZA

Prima d'installazione il seggiolino per bambini, si deve sempre:

Leggere e seguire le istruzioni fornite dal costruttore del seggiolino per bambini.

L'omissione dal seguire tutte le istruzioni e avvertenze può alzare il rischio di LESIONI SERIE o MORTE in caso d'incidente.

### AVVERTENZA

Se il poggiatesta del veicolo impedisce la corretta installazione di un seggiolino per bambini, il poggiatesta del rispettivo sedile deve essere diversamente regolato o completamente rimosso.

Dopo aver scelto il seggiolino adatto al proprio bambino e aver controllato che questo si agganci adeguatamente al sedile, attenersi ai seguenti tre passaggi per una corretta installazione:

- **Fissare adeguatamente il seggiolino per bambini al veicolo.** Tutti i seggiolini per bambini devono essere fissati al veicolo tramite una cintura a due punti o la parte addominale di una cintura a tre punti, oppure mediante un ancoraggio flessibile superiore ISOFIX e/o un ancoraggio ISOFIX.

- **Assicurarsi che il seggiolino per bambini sia fissato saldamente.** Dopo aver installato un seggiolino per bambini sul veicolo, spingere e tirare il seggiolino avanti e indietro e da lato a lato per verificare che sia saldamente fissato al sedile. Un seggiolino per bambini fissato con una cintura di sicurezza deve essere installato nel modo più saldo possibile. Un certo movimento da lato a lato è tuttavia prevedibile. Per l'installazione del seggiolino per bambini, regolare il sedile del veicolo e lo schienale (in alto e in basso, in posizione di arretramento e avanzamento) in modo da fissare il seggiolino comodamente.
- **Assicurare il bambino nel seggiolino per bambini.** Assicurarsi che il bambino sia adeguatamente legato nel seggiolino per bambini come da istruzioni del costruttore del seggiolino per bambini.

### **ATTENZIONE**

Un seggiolino per bambini lasciato all'interno di un veicolo chiuso può raggiungere temperature elevatissime. Per prevenire ustioni, controllare la superficie di seduta e le fibbie prima di sistemare il bambino nel seggiolino per bambini.

### **Ancoraggio ISOFIX e ancoraggio flessibile superiore (sistema di ancoraggio ISOFIX) per bambini (se in dotazione)**

Il sistema ISOFIX trattiene un sistema di ritenuta per bambini durante la marcia e in caso di incidente. Il sistema è concepito per rendere il montaggio del sistema di ritenuta per bambini più semplice e per ridurre la possibilità di installazione non corretta. Il sistema ISOFIX utilizza gli ancoraggi presenti nel veicolo e gli attacchi sul sistema di ritenuta per bambini. Il sistema ISOFIX elimina la necessità di utilizzare le cinture di sicurezza per assicurare il sistema di ritenuta per bambini ai sedili posteriori.

Gli ancoraggi ISOFIX sono barre in metallo incorporate nel veicolo. Sono presenti due ancoraggi inferiori per ciascun posto a sedere ISOFIX dove il sistema di ritenuta per bambini potrà essere vincolato mediante gli attacchi inferiori.

Per usare il sistema ISOFIX del proprio veicolo, è necessario disporre di un sistema di ritenuta per bambini con attacchi ISOFIX.

Il costruttore del seggiolino di sicurezza per bambini fornirà tutte le istruzioni sull'uso del seggiolino per bambini mediante i rispettivi attacchi per ancoraggi inferiori ISOFIX.

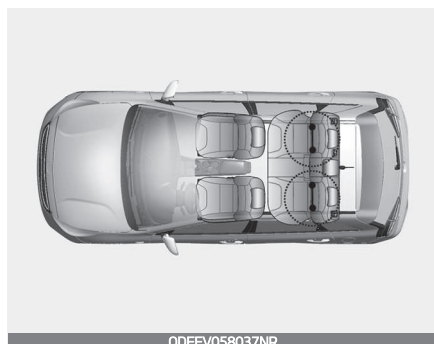

Gli ancoraggi ISOFIX sono previsti per i posti a sedere posteriori esterni lato sinistro e lato destro. Le loro ubicazioni sono indicate in figura:

### ⚠ AVVERTENZA

Non tentare d'installare un seggiolino di sicurezza per bambini usando gli ancoraggi ISOFIX nel posto a sedere posteriore centrale. Non sono presenti ancoraggi ISOFIX per quel sedile. L'uso di ancoraggi per sedili esterni per l'installazione del seggiolino di sicurezza (CRS) sul sedile posteriore centrale potrebbe causare il danneggiamento degli ancoraggi.

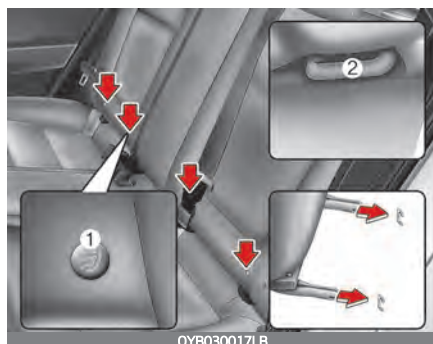

Tipo A

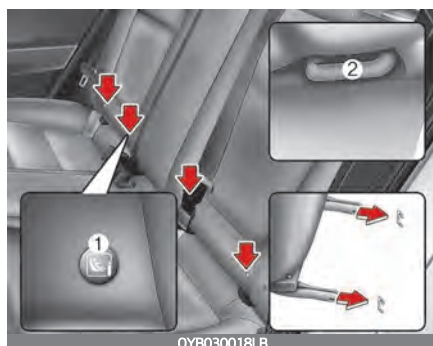

Tipo B



Gli ancoraggi ISOFIX sono ubicati tra schienale sedile e cuscino sedile dei posti a sedere esterni lato sinistro e lato destro del sedile posteriore, indicati dai simboli.

- \* (1): Indicatore di posizione dell'ancoraggio ISOFIX (Tipo A - , Tipo B - )
- (2): Ancoraggio ISOFIX



### ***Fissaggio del seggiolino per bambini con "Sistema ancoraggi ISOFIX"***

Per installare un seggiolino per bambini i-Size o ISOFIX-compatibile in uno dei posti a sedere posteriori esterni:

1. Spostare la fibbia cintura di sicurezza lontano dagli ancoraggi ISOFIX.
2. Spostare lontano dagli ancoraggi qualsiasi altro oggetto che possa impedire un saldo collegamento tra seggiolino per bambini e ancoraggi ISOFIX.
3. Posizionare il seggiolino per bambini sul sedile del veicolo, quindi attaccare il sedile agli ancoraggi ISOFIX seguendo le istruzioni fornite dal costruttore del seggiolino per bambini.
4. Per la corretta installazione del seggiolino per bambini e il collegamento degli ancoraggi ISOFIX del seggiolino agli attacchi ISOFIX, seguire le istruzioni del relativo produttore.

- Leggere e seguire tutte le istruzioni per l'installazione fornite con il seggiolino di sicurezza per bambini.
- Per impedire che il bambino possa raggiungere e afferrare cinture di sicurezza non riavvolte, agganciare tutte le cinture di sicurezza non in uso e riavvolgere il nastro cintura di sicurezza dietro il bambino. I bambini possono rimanere strangolati se il tratto dorsale della cintura di sicurezza avvolge il loro collo e la cintura di sicurezza si stringe.
- Non attaccare MAI più di un seggiolino per bambini ad un singolo ancoraggio. Ciò potrebbe causare l'allentamento o la rottura dell'ancoraggio o dell'attacco.
- Far sempre ispezionare il sistema ISOFIX dal proprio concessionario dopo un incidente. Un incidente potrebbe danneggiare il sistema ISOFIX impedendogli di fissare a dovere il seggiolino per bambini.

### **⚠ AVVERTENZA**

Adottare le precauzioni seguenti quando si usa il sistema ISOFIX:

***Fissare un seggiolino di sicurezza per bambini con un sistema di "Ancoraggio flessibile superiore" (se in dotazione)***



I sistemi di ancoraggio flessibili superiori per i seggiolini si trovano sul retro degli schienali dei sedili posteriori.



1. Far passare la cinghia con ancoraggio flessibile del seggiolino sopra lo schienale. Per il posizionamento della cinghia con ancoraggio flessibile, seguire la procedura indicata dal produttore del seggiolino di sicurezza per bambini.

2. Collegare la cinghia con ancoraggio flessibile all'apposito ancoraggio, quindi fissare la cinghia secondo le istruzioni del produttore del seggiolino di sicurezza per bambini per collegare saldamente il sistema al sedile.

### **⚠ AVVERTENZA**

Adottare le precauzioni seguenti quando s'installa l'ancoraggio flessibile superiore:

- Leggere e attenersi a tutte le istruzioni per il montaggio fornite con il sistema di ritenuta per bambini.
  - Non allacciare MAI più di un sistema di ritenuta per bambini ad un singolo ancoraggio Top-Tether ISOFIX. Potrebbe far allentare o rompere l'ancoraggio o l'attacco.
  - Non fissare la cinghia di stabilizzazione ad ancoraggi diversi da quello corretto. Può non funzionare correttamente se fissata a qualcos'altro.
  - Gli ancoraggi per il sistema di ritenuta per bambini sono progettati per resistere solo ai carichi a cui sono soggetti se installati correttamente.
- In nessuna occasione devono essere usati per le cinture di sicurezza o imbracature per adulti, o per attaccarvi altri oggetti o dispositivi del veicolo.

***Idoneità delle varie posizioni di seduta per i sistemi di seggiolini per bambini con cintura e ISOFIX (CRS), in conformità alle norme delle Nazioni Unite (Informazioni per l'uso da parte degli utenti del veicolo e dei costruttori di CRS)***

- Si: adatto all'apposita categoria CRS
- No: non adatto all'apposita categoria CRS
- '-' : Non applicabile
- La tabella si basa sui veicoli con guida a sinistra. Ad eccezione del sedile passeggero anteriore, la tabella è valida per i veicoli con guida a destra. Per il sedile passeggero anteriore dei veicoli con guida a destra, fare riferimento alle informazioni sul sedile numero 2.

Classi di CRS		Posti a sedere						Note
		1	2		3	4	5	
			Airbag ON	Airbag OFF				
CRS universali fissati con cintura*1		-	No	Si F, R	Si F, R	Si*2 F, R	Si F, R	F: Rivolto in avanti R: Rivolto all'indietro
CRS i-size	CRF ISOFIX: F2, F2X, R1, R2	-	No	No	Si*3 F, R	No	Si*3 F, R	
Culla portatile (CRS ISO-FIX rivolto verso il lato)	ISOFIX CRF: L1, L2	-	No	No	No	No	No	
CRS ISO-FIX per neonato* (*: CRS ISO-FIX per neonato)	CRF ISOFIX: R1	-	No	No	Si R	No	Si R	
CRS ISO-FIX per prima infanzia - piccolo	CRF ISOFIX: F2, F2X, R2, R2X	-	No	No	Si*3 F, R	No	Si*3 F, R	

Classi di CRS		Posti a sedere						
		1	2		3	4	5	Note
			Airbag ON	Airbag OFF				
CRS ISO-FIX per prima infanzia - grande* (*: non seggiolini ausiliari)	CRF ISOFIX: F3, R3	-	No	No	Si* <sup>3</sup> F, R	No	Si* <sup>3</sup> F, R	F: Rivolto in avanti R: Rivolto all'indietro
Seggiolino ausiliario - larghezza ridotta	CRF ISO: B2	-	No	No	Si* <sup>3</sup>	No	Si* <sup>3</sup>	
Seggiolino ausiliario - larghezza intera	CRF ISO: B3	-	No	No	Si* <sup>3</sup>	No	Si* <sup>3</sup>	

\*1. Il CRS universale fissato con cintura vale per tutti i gruppi.

\*2. Il posto a sedere (numero 5) non è idoneo per il montaggio di un sistema di ritenuta per bambini con gamba di appoggio.

\*3. Per l'installazione di CRS di dimensioni R2, R3, B2, B3.

- Sedile del conducente: muovere il sedile del conducente in posizione media e regolare l'altezza del sedile nella posizione più elevata.
- Sedile del passeggero anteriore: spostare il sedile del passeggero nella posizione più avanzata
  - \* Non montare mai un sistema di ritenuta per bambini rivolto in senso contrario di marcia sul sedile del passeggero anteriore, a meno che l'airbag non sia disattivato.
  - \* Per CRS semi-universali o per veicolo specifico (ISOFIX o a cintura), fare riferimento all'elenco dei veicoli fornito nel manuale del CRS.

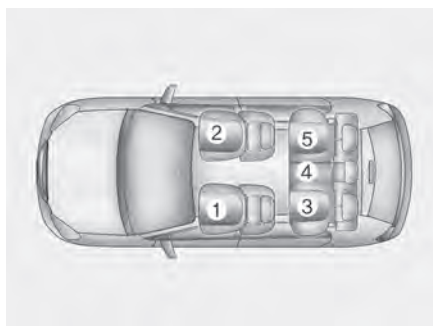

OYB030088L

Numero seduta	Posizione nel veicolo
1	Anteriore sinistro
2	Anteriore destro
3	2 <sup>a</sup> fila sinistro
4	2 <sup>o</sup> fila centrale
5	2 <sup>a</sup> fila destro

### ***Fissaggio di un sistema di ritenuta per bambini con cintura a tre punti***

Quando non si usa il sistema ISO-FIX, tutti i seggiolini di sicurezza per bambini devono essere fissati a un sedile posteriore del veicolo tramite la parte addominale di una cintura a tre punti.

#### **Installazione di un seggiolino di sicurezza per bambini con cintura a tre punti**

Per installare il sistema seggiolino di sicurezza per bambini sui sedili posteriori, fare quanto segue:

1. Sistemare il sistema seggiolino di sicurezza per bambini nel sedile posteriore e far passare la cintura a tre punti attorno o attraverso il seggiolino seguendo le istruzioni del costruttore del seggiolino. Assicurarsi che il nastro della cintura di sicurezza non sia attorcigliato.



2. Allacciare la linguetta cintura a tre punti nella fibbia. Ascoltare che si senta distintamente un "click". Posizionare il pulsante di rilascio in modo che sia facilmente accessibile in caso di emergenza.



3. Recuperare il lasco della cintura nella misura maggiore possibile spingendo in basso il sistema seggiolino di sicurezza per bambini e riavvolgendo nel contempo il tratto dorsale della cintura nell'arrotolatore.

4. Spingere e tirare il sistema seggiolino di sicurezza per bambini per verificare che la cintura di sicurezza lo trattienga saldamente in posizione.



Se il produttore del seggiolino di sicurezza per bambini consiglia l'uso di una cinghia flessibile insieme alla cintura a tre punti.

Per rimuovere il seggiolino di sicurezza per bambini, premere il pulsante di rilascio sulla fibbia, quindi estrarre la cintura a tre punti dal seggiolino di sicurezza e lasciare che la cintura si riavvolga completamente.



***Idoneità delle varie posizioni di seduta per la categoria "universale" per sistema seggiolino per bambini con cintura di sicurezza in conformità alle norme ECE (per l'Europa)***

Utilizzare sistemi di ritenuta specifici che siano stati omologati ufficialmente e siano adeguati per il trasporto dei bambini. Per l'uso dei sistemi di ritenuta per bambini, fare riferimento alla tabella seguente.

Fascia di peso		Posizione di sistemazione				
		Passeggero anteriore esterno		Seconda fila		
		Airbag attivato	Airbag disattivato	Esterno sinistro	Centrale (CINTURA 3 PUNTI)	Esterno destro
Gruppo 0 (0-9 mesi)	fino a 10 kg	X	U	U	U*	U
Gruppo 0+ (0-2 anni)	fino a 13 kg	X	U	U	U*	U
Gruppo I (da 9 mesi a 4 anni)	Da 9 a 18 kg	X	U	U	U*	U
Gruppo II (da 15 a 25 kg)	da 15 a 25 kg	UF	U	U	U*	U
Gruppo III (da 22 a 36 kg)	da 22 a 36 kg	UF	U	U	U*	U

U = Idoneo per sistemi di ritenuta per bambini della categoria "universale" omologati per l'uso in questa fascia di peso

U\* = Posizione seduta non adatta al sistema seggiolino per bambini (CRS) con gamba di supporto

UF = Adatto per seggiolini di categoria "universale" rivolti in avanti omologati per l'uso in questa fascia di peso.

L = adatto per particolari sistemi di ritenuta per bambini come da lista allegata. Tali sistemi sono quelli appartenenti alle categorie "veicolo specifico", "limitato" o "semiuniversale".

B = sistema di ritenuta integrato omologato per questa fascia di peso.

X = Sedile non adatto per bambini di questo peso

**Idoneità delle varie posizioni di seduta per la categoria "universale" per sistema seggiolino per bambini con cintura di sicurezza in conformità alle norme ECE (tranne che per l'Europa)**

Utilizzare sistemi di ritenuta specifici che siano stati omologati ufficialmente e siano adeguati per il trasporto dei bambini. Per l'uso dei sistemi di ritenuta per bambini, fare riferimento alla tabella seguente.

Fascia di peso		Posizione di sistemazione					
		Passeggero anteriore esterno		Seconda fila			
		Airbag attivato	Airbag disattivato	Ester-no sinistro	Centrale (CIN-TURA 3 PUN-TI)	Centrale (CIN-TURA 2 PUN-TI)	Ester-no destro
Gruppo 0 (0-9 mesi)	fino a 10 kg	X	U	U	U	UF	U
Gruppo 0+ (0-2 anni)	fino a 13 kg	X	U	U	U	UF	U
Gruppo I (da 9 mesi a 4 anni)	Da 9 a 18 kg	X	U	U	U	UF	U
Gruppo II (da 15 a 25 kg)	da 15 a 25 kg	UF	U	U	U	UF	U
Gruppo III (da 22 a 36 kg)	da 22 a 36 kg	UF	U	U	U	UF	U

**U =** Idoneo per sistemi di ritenuta per bambini della categoria "universale" omologati per l'uso in questa fascia di peso

**UF =** Adatto per seggiolini di categoria "universale" rivolti in avanti omologati per l'uso in questa fascia di peso.

**X =** Sedile non adatto per bambini di questo peso

**Seggiolini per bambini classe I conformi alle norme ECE**

Fascia di peso	Posizione di sistemazione			
	Passeggero anteriore esterno	Seconda fila		
		Esterno sinistro	Centrale	Esterno destro
Seggiolini per bambini classe I	X	i-U	X	i-U

i-U = adatto per seggiolini per bambini i-Size "universali" rivolti in avanti o indietro.

X = Posizione sedili non adatta a seggiolini per bambini classe I.

**Sistemi di seggiolini per bambini consigliati – Per Europa**

Fascia di peso	Nome	Costruttore	Tipo di fissaggio	Omologazione N. ECE-R44
Gruppo 0-1	Baby Safe Plus	Britax Römer	Rivolto all'indietro con Base ISOFIX	E1 04301 146
Gruppo 1	Duo Plus	Britax Römer	Rivolto in senso di marcia con ISOFIX e cinghia flessibile superiore	E1 04301 133
Gruppo 2	KidFix II XP	Britax Römer	Rivolto in senso di marcia con ISOFIX e cintura di sicurezza del veicolo	E1 04301 323
Gruppo 3	Junior III	Graco	Rivolto in senso di marcia con cintura di sicurezza del veicolo	E11 03.44. 164 E11 03.44. 165

\* Il Graco Junior III deve essere utilizzato senza schienale

Informazioni sul costruttore del CRS

Britax Römer

<http://www.britax.com>

Graco

<http://www.gracobaby.com>

## Air bag – Sistema di sicurezza passiva supplementare (se in dotazione)

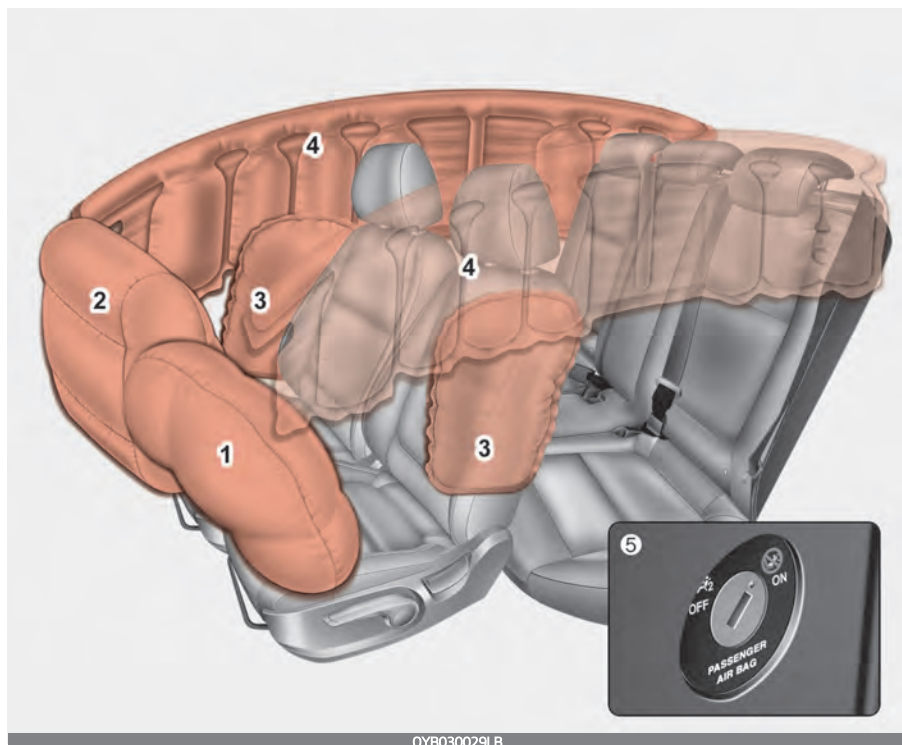

\* L'effettiva configurazione dell'airbag può differire da quella mostrata in figura.

1. Airbag frontale del conducente \*
2. Airbag frontale del passeggero \*
3. Airbag laterale \*
4. Airbag a tendina \*
5. Interruttore airbag del passeggero anteriore ON/OFF\*

\* se in dotazione

## **⚠ AVVERTENZA**

- Anche se il veicolo è equipaggiato con airbag, conducente e passeggeri devono sempre indossare le cinture di sicurezza in dotazione in modo da minimizzare il rischio di lesioni o la loro gravità in caso di collisione o di cappottamento.
- SRS e pretensionatori contengono sostanze chimiche esplosive.  
Se si rottama un veicolo senza rimuovere SRS e pretensionatori dal veicolo medesimo, si potrebbe innescare un incendio. Prima di rottamare un veicolo, contattare un'officina professionale. Kia consiglia di rivolgersi a un concessionario/centro di assistenza partner autorizzato Kia.
- Preservare parti e cablaggio SRS dal contatto con acqua o altri liquidi. Se i componenti SRS risultano inservibili a causa dell'esposizione all'acqua o liquidi, ciò potrebbe causare un incendio o gravi lesioni.

### **Come funziona il sistema airbag**

- Il sistema airbag funziona solamente quando il commutatore d'accensione viene girato in posizione ON o START.
- Gli airbag si gonfiano istantaneamente in caso d'urto frontale o laterale (se la vettura dispone di airbag laterali o a tendina) di una certa entità, in modo da proteggere gli occupanti da gravi lesioni.
- In condizioni normali, l'airbag è progettato per dispiegarsi a seconda dell'angolazione e dell'intensità della collisione. Questi due fattori determinano se deve essere trasmesso il segnale di attivazione dell'airbag o se deve essere avviato il funzionamento elettrico o meno.
- L'airbag si dispiegherà a seconda dell'angolazione e dell'intensità della collisione. Non si attiverà in tutte le situazioni di urto o collisione.
- Gli airbag frontali si gonfieranno e sgonfieranno completamente in un istante. È virtualmente impossibile vedere il gonfiarsi degli airbag durante un incidente. È molto più probabile vedere semplicemente gli airbag sgonfiati che pendono fuori dai loro alloggiamenti a collisione avvenuta.

- Per poter contribuire a fornire protezione in una severa collisione, gli airbag devono gonfiarsi rapidamente. Il fatto che gli airbag si gonfino con estrema rapidità è dovuto alla necessità di frapporsi tra l'occupante e la struttura del veicolo nel momento stesso in cui avviene l'impatto, in modo da attenuare il colpo.

Questa velocità di gonfiamento riduce il rischio di lesioni serie o fatali in una severa collisione per cui è un elemento fondamentale del progetto airbag.

Tuttavia, l'attivazione può anche causare ferite, tra cui abrasioni, lividi e fratture facciali, in quanto tale velocità fa sì che gli airbag si espandano con una forza notevole.

- **Ci sono anche circostanze in cui il contatto con l'airbag può provocare ferite addirittura letali, in particolar modo se il conducente siede troppo vicino al volante.**

## **AVVERTENZA**

- Per prevenire il rischio di subire lesioni, che potrebbero anche risultare letali, conseguenti all'impatto contro gli airbag in caso d'incidente, il conducente deve posizionare il sedile il più possibile distante dal volante (almeno 250 mm (10 pollici)). Il passeggero anteriore deve sempre arretrare il più possibile il proprio sedile ed appoggiarsi bene allo schienale.
  - Siccome gli airbag si gonfiano istantaneamente in caso d'incidente, se non siedono in posizione corretta, i passeggeri rischiano di rimanere feriti a causa della forza di espansione.
  - Il gonfiamento dell'airbag può causare lesioni come abrasioni al viso o al corpo, lesioni da rottura dei vetri o ustioni.
-

## Rumore e fumo

Quando si gonfiano, gli airbag producono un forte rumore e rilasciano fumo e polvere all'interno dell'abitacolo. Questo è normale ed è il risultato dell'accensione del dispositivo d'innesco dell'airbag. Dopo l'attivazione degli airbag, è possibile avvertire fastidi respiratori dovuti sia al contatto del torace con la cintura di sicurezza e con l'airbag, sia all'inalazione del fumo e della polvere. **Raccomandiamo vivamente di aprire le porte e/o i finestrini immediatamente dopo l'impatto, in modo da ridurre tali fastidi e da evitare l'esposizione prolungata al fumo ed alla polvere.**

Nonostante il fumo e la polvere non siano tossici, possono tuttavia causare irritazioni cutanee (occhi, naso, gola, ecc.). In tal caso, lavarsi e risciacquarsi immediatamente con acqua fredda e consultare un medico se il sintomo persiste.

## ⚠ AVVERTENZA

Quando gli airbag esplodono, le parti ad essi vicine nel volante, nella plancia e/o nei corrimano di entrambi i lati sopra alle porte anteriori e posteriori sono molto calde. Per prevenire lesioni, non toccare i componenti interni all'area di alloggiamento dell'airbag nei momenti immediatamente successivi al gonfiamento dell'airbag.

Non installare o posizionare oggetti vicino l'area di esplosione degli air bag, come la zona del pannello strumenti, finestrini, montanti e binari del tettuccio.

## ***Etichetta di avviso dell'airbag del passeggero anteriore per il seggiolino per bambini***



Non mettere mai un seggiolino per bambini rivolto all'indietro sul sedile del passeggero anteriore. Se l'airbag si dispiega, impatterebbe il seggiolino per bambini rivolto all'indietro, causando lesioni serie o fatali.

Inoltre, non mettere seggiolini per bambini rivolti in avanti sul sedile del passeggero anteriore. L'eventuale intervento dell'airbag frontale potrebbe provocare ferite gravi, anche letali al bambino.

Se il veicolo è equipaggiato con interruttore airbag frontale del passeggero ON/OFF, potete attivare o disattivare l'airbag frontale del passeggero secondo necessità.



## **⚠ AVVERTENZA**

- Pericolo estremo! Non usare un seggiolino per bambini rivolto all'indietro su un sedile protetto da un airbag di fronte ad esso!
  - Non usare MAI un seggiolino per bambini rivolto all'indietro su un sedile protetto da un AIRBAG ATTIVO di fronte ad esso; si esporrebbe il BAMBINO a rischio di MORTE o LESIONI SERIE.
  - Non mettere mai un seggiolino per bambini sul sedile del passeggero anteriore. L'eventuale intervento dell'airbag frontale potrebbe provocare ferite gravi, anche letali.
  - Quando i bambini vengono fatti sedere sui sedili posteriori esterni dotati di airbag laterale e/o a tendina, assicurarsi che il seggiolino sia installato il più lontano possibile dalla porta e sia saldamente bloccato in posizione.  
Il gonfiaggio degli airbag laterali e/o a tendina potrebbe causare serie lesioni o causare la morte del neonato o bambino.
- 

## **Spia luminosa airbag**



La funzione della spia airbag presente nel quadro strumenti è quella di segnalare la presenza di un potenziale problema relativo al sistema di sicurezza passiva supplementare (SRS) airbag.

Quando il commutatore di accensione viene girato su ON, la spia si accende per circa 6 secondi e poi si spegne.

Far controllare il sistema se:

- L'indicatore non si accende brevemente quando s'inserisce l'accensione.
- La segnalazione luminosa resta accesa dopo che sono trascorsi circa 6 secondi dalla sua illuminazione.
- La segnalazione luminosa si accende mentre il veicolo è in marcia.
- L'indicatore lampeggia quando il commutatore di accensione è in posizione ON.

### **Indicatore airbag frontale passeggero attivato (se in dotazione)**

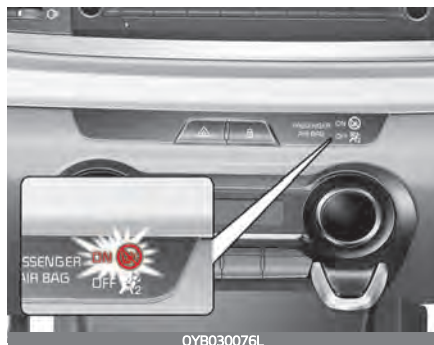

L'indicatore airbag frontale passeggero ON si illumina per circa 4 secondi dopo l'inserimento del commutatore di accensione.

L'indicatore airbag frontale passeggero ON si illumina anche quando l'interruttore ON/OFF dell'airbag frontale passeggero viene portato su ON per poi spegnersi dopo circa 60 secondi.

### **Indicatore airbag frontale passeggero non operativo (se in dotazione)**



L'indicatore air bag frontale passeggero non operativo si illumina per circa 4 secondi dopo l'inserimento del commutatore di accensione.

L'indicatore airbag frontale del passeggero OFF si accende anche quando l'interruttore airbag frontale del passeggero ON/OFF è smistato nella posizione OFF e si spegne quando l'interruttore airbag frontale del passeggero ON/OFF viene smistato nella posizione ON.

### **⚠ ATTENZIONE**

Se l'interruttore airbag frontale del passeggero ON/OFF è malfunzionante, l'indicatore airbag frontale del passeggero OFF non s'illuminerà (l'indicatore airbag frontale del passeggero ON si accende e si spegne dopo circa 60 secondi) e l'airbag fron-

tale del passeggero si gonfierà in caso d'impatto frontale anche se l'interruttore airbag frontale del passeggero ON/OFF è smistato nella posizione OFF.

In tal caso, far ispezionare l'interruttore ON/OFF airbag frontale passeggero e il sistema airbag SRS da un'officina professionale.

Kia consiglia di rivolgersi a un concessionario/centro di assistenza partner autorizzato Kia.

## Componenti e funzioni SRS

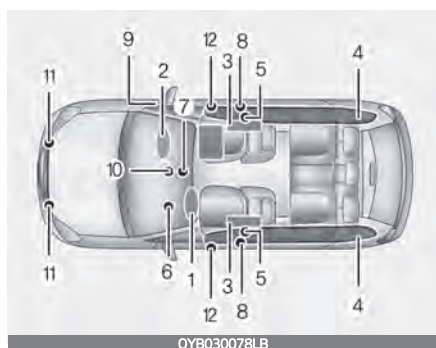

Il sistema SRS comprende i seguenti componenti:

1. Airbag frontali del conducente e del passeggero\*
2. Modulo airbag frontale del passeggero\*
3. Moduli airbag laterali\*
4. Moduli airbag a tendina\*

\*se in dotazione

5. Gruppi arrotolatori con pretensionatori\*
6. Spia luminosa airbag
7. Centralina SRS (SRSCM)\*
8. Sensori d'urto laterali\*
9. Interruttore airbag frontale del passeggero ON/OFF\*
10. Indicatore ON/OFF airbag frontale passeggero\*
11. Sensore d'urto frontale
12. Sensore di pressione laterale

Quando il commutatore d'avviamento è in posizione ON, la centralina effettua un costante monitoraggio dei componenti SRS per stabilire se un eventuale impatto frontale, è di gravità tale da richiedere l'intervento degli airbag o dei pretensionatori delle cinture di sicurezza.

Quando il commutatore d'accensione viene messo in posizione ON la spia SRS air bag "🚗" sul quadro strumenti si accende per circa 6 secondi, trascorsi i quali la spia SRS air bag "🚗" dovrebbe spegnersi.

## ⚠ AVVERTENZA

Se si verifica una delle condizioni elencate di seguito, significa che il sistema SRS è

\*se in dotazione

## Dispositivi di sicurezza del vostro veicolo

malfunzionante. In tal caso, far ispezionare il sistema da un'officina professionale. Kia consiglia di rivolgersi a un concessionario/centro di assistenza partner autorizzato Kia.

- L'indicatore non si accende brevemente quando s'inserisce l'accensione.
- La segnalazione luminosa resta accesa dopo che sono trascorsi circa 6 secondi dalla sua illuminazione.
- La segnalazione luminosa si accende mentre il veicolo è in marcia.
- L'indicatore lampeggia quando il commutatore di accensione è in posizione ON.

Airbag frontale conducente (1)



I moduli airbag sono situati sia nel centro del volante che nel pannello lato passeggero anteriore, al disopra del cassetto plancia. Quando la SRSCM rileva un impatto frontale sufficientemente violento, farà automaticamente dispiegare gli airbag frontali.

## Air bag - Sistema di sicurezza passiva supplementare (se in dotazione)

Airbag frontale del conducente (2)



Al momento del gonfiaggio, le giunture a strappo praticate direttamente nei rivestimenti dei moduli si staccano per effetto della pressione prodotta dall'espansione degli airbag. L'ulteriore apertura dei rivestimenti consente quindi il completo gonfiamento degli airbag.

Airbag frontale del conducente (3)



Il completo intervento dell'airbag, unitamente all'azione della cintura di sicurezza attutiscono l'impatto del conducente o del passeggero contro l'interno del veicolo, riducendo così il rischio di lesioni alla testa o al torace.

Dopo essersi gonfiato completamente, l'airbag inizia immediatamente a sgonfiarsi, consentendo così al conducente di conservare la visibilità e la capacità di sterzare o azionare altri comandi.

Airbag frontale del passeggero (se in dotazione)



## ⚠ AVVERTENZA

- Se il veicolo è equipaggiato con airbag del passeggero, non installare o piazzare accessori (portabevande, adesivi, ecc.) sul pannello del cruscotto di fronte al passeggero, sopra al cassetto della plancia. Se l'airbag del passeggero si gonfia, alcuni oggetti potrebbero trasformarsi in pericolosi proiettili e causare gravi lesioni.
- Quando si sistema una bocchetta di deodorante liquido nell'abitacolo, non posizionarla vicino al quadro strumenti né sulla superficie del cruscotto. Se l'airbag del passeggero si gonfia, potrebbe trasformarsi in un pericoloso proiettile e causare gravi lesioni.

## ⚠ AVVERTENZA

- Se un airbag si gonfia, è possibile che si avverta un sibilo seguito dallo sprigionamento di polvere sottile all'interno dell'abitacolo. Queste sono situazioni normali e assolutamente non pericolose in quanto la suddetta polvere fine altro non è che la sostanza con cui vengono rivestiti gli airbag. La polvere che si sprigiona durante il gonfiaggio dell'airbag può causare irritazioni alla pelle o agli occhi o provocare attacchi d'asma in alcuni soggetti. Lavare sempre per bene ogni parte del corpo esposta con acqua fredda e sapone neutro dopo che si è rimasti coinvolti in un incidente che ha provocato l'intervento degli airbag.

- Il sistema SRS è operativo soltanto quando il commutatore di accensione è in posizione ON. Se la spia SRS "🚗" non si accende quando il commutatore d'accensione viene messo in posizione ON, se non si spegne dopo essere rimasta accesa per circa 6 secondi, se si accende durante la marcia, vuol dire che il sistema SRS è malfunzionante. In tal caso, far ispezionare il sistema da un'officina professionale. Kia consiglia di rivolgersi a un concessionario/centro di assistenza partner autorizzato Kia.
- Prima di sostituire un fusibile o di scollegare un terminale della batteria, mettere il commutatore di accensione in posizione LOCK e togliere la chiave. Non rimuovere o sostituire mai alcun fusibile del sistema airbag quando il commutatore di accensione è in posizione ON. Se non si segue questa avvertenza, la spia SRS "🚗" si accenderà.

### **Airbag frontali del conducente e del passeggero (se in dotazione)**

Airbag frontale del conducente



Airbag frontale del passeggero



La Vostra vettura è dotata del sistema di sicurezza passiva supplementare (airbag) e di cinture di sicurezza a tre punti sia sul sedile del conducente che su quello del passeggero.

L'indicazione della presenza del sistema è data dalla scritta "AIRBAG" incisa nel rivestimento del modulo airbag sul volante e nel rivestimento del pannello lato passeggero della plancia, sopra al cassetto.

Il sistema SRS comprende i moduli airbag installati sotto ai rivestimenti al centro del volante e sul pannello lato passeggero della plancia, sopra al cassetto.

Lo scopo del sistema SRS è quello di fornire un'ulteriore protezione, oltre a quella offerta dalle cinture di sicurezza, al conducente e/o al passeggero anteriore in caso d'impatto frontale di una certa violenza.

### **AVVERTENZA**

Le mani del conducente devono afferrare il volante nelle posizioni di ore 9:00 e di ore 3:00. Mani e braccia del passeggero devono essere appoggiate sul bacino.

### **AVVERTENZA**

Usare sempre le cinture di sicurezza e i seggiolini per i bambini – in ogni viaggio, in ogni momento, tutti quanti! Gli airbag si gonfiano con forza poderosa in un batter d'occhio. Le cinture di sicurezza contribuiscono a tenere gli occupanti in posizione corretta, al fine di poter sfruttare appieno la protezione offerta dagli airbag. Gli occupanti che non indossano correttamente le cinture di sicurezza sono esposti, in caso d'incidente, a gravi rischi nonostante la presenza degli airbag. Adottare sempre le precauzioni riportate nel presente manuale

relative alle cinture di sicurezza, agli airbag ed ai sedili occupati.

Affinché il sistema di sicurezza passiva possa offrire la massima protezione in caso d'incidente, riducendo così il rischio di lesioni:

- Non mettere mai un bambino in un seggiolino posto sul sedile anteriore.
- ABC – Assicurare sempre i bambini nel sedile posteriore. È la posizione più sicura nella quale un bambino di qualsiasi età possa viaggiare.
- Se non mantengono una posizione corretta, gli occupanti dei sedili anteriori possono subire lesioni da parte degli airbag frontali e laterali.
- Allontanare il più possibile il proprio sedile dagli airbag frontali, mantenendo comunque una distanza che consenta l'agevole controllo della vettura.
- Sia il conducente che i passeggeri devono assolutamente evitare di stare troppo vicini agli airbag quando ciò non è strettamente necessario. I conducenti e i passeggeri che non stanno seduti in modo corretto corrono gravi rischi in caso d'incidente con intervento degli airbag.
- Non piegarsi mai verso la porta o la consolle centrale – stare sempre seduti in posizione eretta.
- Non permettere che un passeggero viaggi nel sedile anteriore con l'indicatore di airbag del passeggero non operativo acceso, in quanto in tale situazione l'airbag non interverrebbe in caso d'incidente.

## Dispositivi di sicurezza del vostro veicolo

- Non mettere alcun oggetto sopra o vicino ai moduli airbag situati nel volante, sul cruscotto, e sul pannello lato passeggero della plancia sopra al cassetto, in quanto questi oggetti potrebbero diventare corpi contundenti se il veicolo rimane coinvolto in un incidente tale da provocare l'intervento degli airbag.
- Non manipolare o scollegare il cablaggio SRS o altri componenti del sistema SRS. Facendolo si potrebbero causare lesioni dovute al dispiegamento accidentale degli airbag o alla messa fuori servizio del sistema SRS.
- Se la spia luminosa airbag SRS rimane accesa a veicolo in marcia, far ispezionare il sistema da un'officina professionale. Kia consiglia di rivolgersi a un concessionario/centro di assistenza partner autorizzato Kia.
- Gli airbag possono essere utilizzati una sola volta, far sostituire il sistema da un'officina professionale. Kia consiglia di rivolgersi a un concessionario/centro di assistenza partner autorizzato Kia.
- Il sistema SRS è progettato in modo che gli airbag frontali intervengano soltanto se l'impatto è di una certa violenza ed avviene entro un range di 30° rispetto all'asse longitudinale del veicolo. Inoltre gli airbag possono funzionare una sola volta. Le cinture di sicurezza vanno sempre tenute indossate.

## Air bag - Sistema di sicurezza passiva supplementare (se in dotazione)

- Gli airbag frontali non intervengono in caso di impatto laterale, tamponamento passivo o ribaltamento. Gli airbag frontali non intervengono nemmeno in caso di impatti frontali di lieve entità.
- Un sistema seggiolino per bambini non deve mai essere posizionato nel sedile anteriore. In caso d'incidente l'attivazione dell'airbag potrebbe ferire gravemente o uccidere il bambino seduto nel seggiolino.
- I bambini dai 13 anni in giù devono essere sempre vincolati a dovere nel sedile posteriore. Non permettere mai che i bambini viaggino stando sul sedile del passeggero anteriore. Se un ragazzo/una ragazza di età superiore ai 13 anni deve per forza stare nel sedile anteriore, spostare indietro il sedile il più possibile e vincolare adeguatamente il ragazzo o la ragazza con la cintura di sicurezza.
- Per poter usufruire del massimo livello di protezione in qualunque tipo d'incidente, tutti gli occupanti, conducente incluso, devono sempre indossare le cinture di sicurezza indipendentemente dalla presenza o meno degli airbag. Non sedersi troppo vicini all'airbag e non avvicinarvisi troppo con il busto durante la marcia.



- Sedersi in modo improprio o in una posizione sbagliata può risultare letale in caso d'incidente. Fintanto che il veicolo non viene parcheggiato e la chiave d'accensione estratta, gli occupanti devono stare seduti in posizione eretta nei rispettivi sedili, posizionarsi al centro del cuscino con la cintura di sicurezza allacciata, le gambe comodamente estese ed i piedi appoggiati al pavimento.
  - Per poter fornire una protezione efficace in caso d'incidente, il sistema airbag SRS deve riuscire a gonfiarsi con estrema rapidità. Se un occupante si trova fuori posizione perché non ha allacciato la cintura di sicurezza, potrebbe sbattere violentemente contro l'airbag procurandosi lesioni molto gravi e talvolta letali.
- 

### ***Interruttore airbag frontale del passeggero ON/OFF (se in dotazione)***



L'airbag frontale del passeggero può essere disattivato, agendo sull'interruttore airbag frontale del passeggero ON/OFF, qualora sul sedile del passeggero anteriore venga installato un seggiolino per bambini o nel sedile del passeggero anteriore non vi siano occupanti.

Per garantire la sicurezza del bambino, l'airbag frontale del passeggero deve essere disattivato quando circostanze eccezionali esigono d'installare un seggiolino per bambini rivolto all'indietro sul sedile del passeggero anteriore.

### **Per disattivare o riattivare l'airbag frontale del passeggero:**

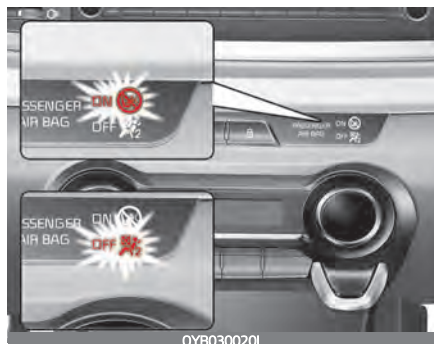

Per disattivare l'airbag frontale del passeggero, inserire la chiave generale nell'interruttore airbag frontale del passeggero ON/OFF e ruotarlo nella posizione OFF. L'indicatore airbag frontale del passeggero OFF (☸) s'illuminerà e resterà acceso fino a quando l'airbag frontale del passeggero non verrà riattivato.

Per riattivare l'airbag frontale del passeggero, inserire la chiave generale nell'interruttore airbag frontale del passeggero ON/OFF e ruotarlo nella posizione ON.

L'indicatore airbag frontale del passeggero OFF si spegnerà e l'indicatore airbag frontale del passeggero ON (☸) s'illuminerà per circa 60 secondi.

### **⚠ AVVERTENZA**

L'interruttore airbag frontale passeggero ON/OFF può essere attivato tramite un attrezzo rigido simile. Controllare sempre lo stato di interruttore airbag frontale ON/OFF e indicatore airbag frontale del passeggero ON/OFF.

### **\* NOTA**

- Quando l'interruttore airbag frontale del passeggero ON/OFF è smistato nella posizione ON, l'airbag frontale del passeggero è attivato per cui il seggiolino per bambini o neonati non deve essere installato sul sedile del passeggero anteriore.
- Quando l'interruttore airbag frontale del passeggero ON/OFF è smistato nella posizione OFF, l'airbag frontale del passeggero è disattivato.

### ⚠ ATTENZIONE

- Se l'interruttore airbag frontale del passeggero ON/OFF non funziona a dovere, la spia luminosa airbag (🚗) sul quadro strumenti si accenderà. Inoltre, l'indicatore airbag frontale del passeggero OFF (🚗) non s'illuminerà (l'indicatore airbag frontale del passeggero ON si accende e si spegne dopo circa 60 secondi), la centralina SRS riattiva l'airbag frontale del passeggero e l'airbag frontale del passeggero si gonfierà in caso d'impatto frontale anche se l'interruttore airbag frontale del passeggero ON/OFF è in posizione OFF. In tal caso, far ispezionare il sistema da un'officina professionale. Kia consiglia di rivolgersi a un concessionario/centro di assistenza partner autorizzato Kia.
- Se la spia luminosa airbag SRS lampeggia o non si accende quando il commutatore d'accensione viene portato in posizione ON, oppure si accende a veicolo in marcia, far ispezionare il sistema da un'officina professionale. Kia consiglia di rivolgersi a un concessionario/centro di assistenza partner autorizzato Kia.

### ⚠ AVVERTENZA

- Il conducente ha la responsabilità di posizionare a dovere l'interruttore airbag frontale del passeggero ON/OFF.

- Disattivare l'airbag frontale del passeggero solo quando il commutatore d'accensione è in posizione OFF, in modo da non generare malfunzionamenti nella centralina SRS. E si potrebbe correre il rischio che gli airbag del conducente e/o del passeggero anteriore e/o laterali e a tendina non s'innescino o non s'innescino correttamente durante una collisione.
- Non installare mai un seggiolino per bambini rivolto all'indietro sul sedile del passeggero anteriore senza aver prima disattivato il relativo airbag. In caso d'incidente l'attivazione dell'airbag potrebbe ferire gravemente o uccidere il bambino seduto nel seggiolino.
- Anche se il veicolo è dotato di interruttore ON/OFF dell'airbag frontale del passeggero, evitare di installare un seggiolino per bambini sul sedile anteriore. Un sistema seggiolino per bambini non deve mai essere posizionato nel sedile anteriore. I bambini che sono troppo grandi per usare sistemi di seggiolini per bambini devono sempre occupare il sedile posteriore e usare le cinture di sicurezza a tre punti disponibili. I bambini usufruiscono della massima sicurezza in caso d'incidente quando sono assicurati al sedile posteriore da un sistema di seggiolino appropriato.
- Non appena si può togliere il seggiolino dal sedile del passeggero anteriore avere cura di riattivare l'airbag.

## Dispositivi di sicurezza del vostro veicolo

- Non apporre o inserire oggetti nelle piccole aperture vicine alle etichette dell'airbag laterale attaccate ai sedili del veicolo. Quando l'airbag si dispiega, l'oggetto potrebbe impedire il corretto dispiegamento e causare un incidente inaspettato o danni corporali.

### **⚠ AVVERTENZA**

#### **Niente oggetti fissati**

Non collocare oggetti (come il coperchio della plancia, il supporto per cellulare, il supporto per tazza, profumi o adesivi) sopra o vicino ai moduli airbag situati su volante, cruscotto, vetro del parabrezza e pannello lato passeggero anteriore sopra il cassetto plancia. Tali oggetti potrebbero diventare corpi contundenti se il veicolo rimane coinvolto in un incidente sufficientemente violento da causare il dispiegamento degli airbag. Non mettere alcun oggetto sopra l'airbag, o tra l'airbag e se stessi.

## **Airbag laterale (se in dotazione)**

Anteriore

## Air bag - Sistema di sicurezza passiva supplementare (se in dotazione)

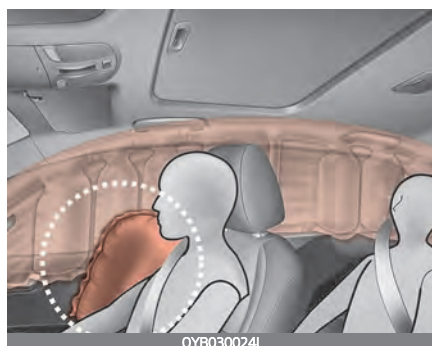
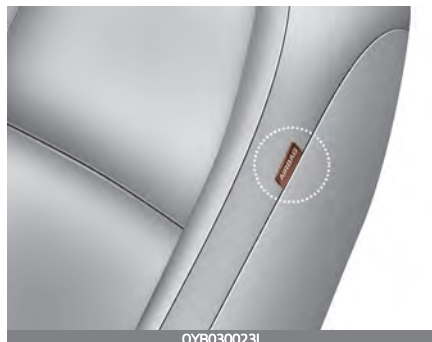

Il vostro veicolo è equipaggiato con un airbag laterale per ciascuno dei due sedili anteriori. Lo scopo dell'airbag è quello di fornire un'ulteriore protezione, oltre a quella offerta dalle cinture di sicurezza, al conducente e/o al passeggero anteriore.

Gli airbag laterali sono progettati per dispiegarsi solamente in caso di determinate collisioni laterali, a seconda della gravità, angolazione, velocità e del punto d'impatto. Gli airbag laterali non sono progettati per dispiegarsi in qualunque situazione d'impatto laterale.

### **⚠ AVVERTENZA**

Non permettere ai passeggeri occupanti i posti dotati di airbag laterali e/o a tendina di appoggiare la testa alla porta, mettere le braccia sulla porta, allungare le braccia fuori dal finestrino e mettere oggetti fra loro e la porta.

### **⚠ AVVERTENZA**

- L'airbag laterale è un dispositivo di sicurezza supplementare che non sostituisce in alcun caso le cinture di sicurezza. Pertanto le cinture di sicurezza vanno sempre tenute indossate durante la marcia. Gli airbag si dispiegano solo in certe condizioni d'impatto laterale, laddove l'impatto è abbastanza severo da causare lesioni significative agli occupanti del veicolo.
- Per far sì che gli airbag laterali forniscano la massima protezione agli occupanti dei sedili anteriori e non facciano danni, questi ultimi devono sedere in posizione eretta con le cinture di sicurezza allacciate correttamente.
- Non usare coprisedili accessori.
- L'uso di coprisedili potrebbe ridurre o annullare l'efficacia del sistema.
- Per prevenire interventi accidentali dell'airbag laterale che potrebbero provocare lesioni personali, non esporre ad impatti il sensore laterale quando il commutatore d'accensione è in posizione ON.

- In caso di danneggiamento del sedile o del suo rivestimento, far verificare il sistema da un'officina professionale. Kia consiglia di rivolgersi a un concessionario/centro di assistenza partner autorizzato Kia.

### **⚠ AVVERTENZA**

#### **Niente oggetti fissati**

- Non mettere alcun oggetto sopra l'airbag, o tra l'airbag e se stessi. Inoltre non attaccare oggetti nell'area circostante la zona d'azione degli airbag quali porta, finestrino laterale, montante anteriore o posteriore.
- Non posizionare oggetti tra la porta e il sedile. Possono diventare proiettili pericolosi se l'airbag si gonfia.
- Non installare alcun accessorio di fianco o vicino agli airbag laterali.
- Per motivi di sicurezza, non appendere oggetti pesanti ai ganci per abiti.

## Airbag a tendina (se in dotazione)

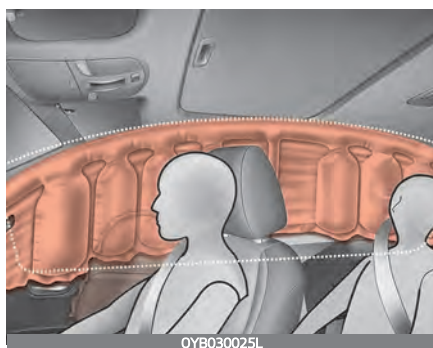

Gli airbag a tendina sono disposti lungo i corrimano di entrambi i lati, sopra al montante centrale.

Questi sono concepiti per proteggere la testa degli occupanti dei sedili anteriori e dei sedili posteriori esterni in caso d'urto laterale di una certa entità.

Gli airbag a tendina sono progettati per dispiegarsi solamente in caso di collisioni laterali di un certo impatto, a seconda della gravità, angolazione, velocità e del punto d'impatto. Gli airbag a tendina sono concepiti in modo da non esplodere in qualunque situazione d'impatto laterale, nonché nei casi di collisione frontale o tamponamento e nemmeno nella maggioranza dei casi di cappottamento.

### ⚠ AVVERTENZA

- Per far sì che gli airbag laterali e a tendina forniscano la massima protezione, gli occupanti dei sedili anteriori e quelli dei sedili posteriori esterni devono sedere in posizione eretta con le cinture di sicurezza allacciate correttamente. È importante che i bambini stiano seduti in un appropriato sistema di seggiolino per bambini nel sedile posteriore.
- Quando i bambini sono seduti sui sedili posteriori esterni, devono essere seduti nell'appropriato sistema di seggiolino per bambini. I seggiolini di sicurezza per i bambini devono essere installati il più distante possibile dalla porta e devono essere bloccati saldamente.

## Dispositivi di sicurezza del vostro veicolo

- Non permettere ai passeggeri occupanti i posti dotati di airbag laterali e/o a tendina di appoggiare la testa alla porta, mettere le braccia sulla porta, allungare le braccia fuori dal finestrino e mettere oggetti fra loro e la porta.
- Non tentare mai di aprire o riparare alcun componente del sistema airbag a tendina. Se necessario, far ispezionare il sistema da un'officina professionale. Kia consiglia di rivolgersi a un concessionario/centro di assistenza partner autorizzato Kia.

L'inosservanza delle suddette istruzioni può procurare ferite anche letali agli occupanti del veicolo in caso d'incidente.

## AVVERTENZA

### Niente oggetti fissati

- Non collocare alcun oggetto sopra l'airbag. Inoltre, non fissare alcun oggetto attorno all'area di gonfiamento dell'airbag, come la portiera, il vetro della portiera laterale, il montante anteriore e posteriore, il corrimano laterale del tetto.

## Air bag – Sistema di sicurezza passiva supplementare (se in dotazione)

- Non agganciare oggetti duri o fragili al gancio appendiabiti.

---

## Perché gli airbag non si sono attivati in seguito all'incidente? (Condizioni di gonfiamento e di non gonfiamento dell'airbag)

Ci sono diversi tipi di incidenti nei quali non viene ritenuta necessaria la protezione supplementare fornita dagli airbag.

Si tratta degli urti posteriori, delle seconde o terze collisioni in un incidente che coinvolge più veicoli, e degli impatti a bassa velocità.

## Sensori d'urto airbag



OYB031031L



\* L'effettiva configurazione dei sensori di collisione airbag può differire da quella mostrata in figura.

1. Centralina SRS
2. Sensore d'urto anteriore (se in dotazione)
3. Sensore pressione laterale (se in dotazione)
4. Sensore d'urto laterale (se in dotazione)



## **⚠ AVVERTENZA**

- Non colpire o consentire che oggetti impattino nelle posizioni dove sono installati gli airbag o i sensori. Ciò potrebbe causare un inaspettato dispiegamento dell'airbag, che potrebbe causare serie lesioni personali o morte.
- Se l'ubicazione o l'angolazione dei sensori viene alterata in qualunque modo, gli airbag potrebbero esplodere quando non dovrebbero oppure potrebbero non esplodere quando dovrebbero, provocando ferite gravi o addirittura letali. Pertanto, non tentare di eseguire manutenzioni sui sensori airbag o in prossimità dei medesimi. Far ispezionare il sistema da un'officina professionale. Kia consiglia di rivolgersi a un concessionario/centro di assistenza partner autorizzato Kia.
- Se l'angolazione dei sensori viene variata a causa della deformazione del paraurti anteriore, della scocca o del montante B, dove sono installati i sensori d'urto, si possono verificare dei problemi. In tal caso, far verificare il sistema da un'officina professionale. Kia consiglia di rivolgersi a un concessionario/centro di assistenza partner autorizzato Kia.

- Il vostro veicolo è stato progettato per assorbire gli impatti e dispiegare l'airbag (o gli airbag) in determinate collisioni. L'installazione di rostri paraurti o la sostituzione del paraurti con parti non originali possono avere effetti avversi sulla capacità di assorbimento della collisione del veicolo e sulla funzionalità di dispiegamento degli airbag.

### **Condizioni di gonfiaggio degli airbag** **Airbag frontali**



Gli airbag frontali sono concepiti per intervenire quando avvengono impatti frontali di una certa entità, ad una certa velocità e in determinate posizioni.

### ***Airbag laterali e a tendina (se in dotazione)***

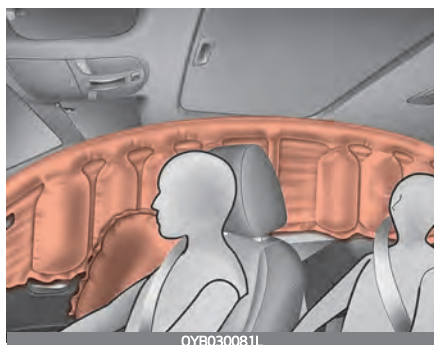

Gli airbag laterali e a tendina sono progettati per gonfiarsi in caso di rilevamento d'impatto da parte dei sensori di collisione laterale, a seconda della forza, velocità o angolazione dell'impatto risultante dalla collisione laterale.

Sebbene siano progettati per gonfiarsi solamente in caso di collisioni frontali, gli airbag frontali (airbag del conducente e del passeggero anteriore) possono gonfiarsi anche in altri tipi di collisioni se i sensori d'impatto frontale rilevano un livello d'impatto sufficiente. Gli airbag laterali e a tendina sono concepiti per intervenire solamente in caso di impatto laterale, ma a volte intervengono anche in altri tipi di collisioni se i sensori d'urto laterale rilevano che queste sono di una certa entità.

Se il telaio del veicolo viene impattato da protuberanze od oggetti situati su strade dissestate, gli airbag potrebbero dispiegarsi. Usare prudenza nella guida su strade dissestate o su superfici non destinate al traffico veicolare, onde prevenire il rischio di un inatteso dispiegamento dell'airbag.

### **Condizioni di non attivazione degli airbag**

- In determinate collisioni a bassa velocità, gli airbag potrebbero non dispiegarsi. Gli airbag sono concepiti per non intervenire in caso di collisioni dove sono sufficienti le cinture di sicurezza per proteggere gli occupanti.



- Gli airbag frontali sono concepiti per non intervenire in caso di tamponamento passivo, in quanto in tale situazione gli occupanti vengono sbalzati all'indietro dalla forza dell'urto. In questo caso, il gonfiamento degli airbag non porterebbe alcun beneficio supplementare.

- Gli airbag frontali potrebbero non gonfiarsi in caso di collisioni laterali; poiché gli occupanti vengono spinti in direzione della collisione, in caso di collisioni laterali lo spiegamento dell'airbag frontale non fornirebbe alcuna protezione supplementare all'occupante. Tuttavia, gli airbag laterali e a tendina potrebbero gonfiarsi in qualche caso a seconda dell'intensità, velocità del veicolo e angolazioni dell'impatto.



- Se l'impatto avviene in senso diagonale, la forza d'urto potrebbe spingere gli occupanti in una direzione nella quale gli airbag non sarebbero in grado di offrire alcun beneficio, per cui in questo caso i sensori non emettono il segnale di attivazione degli airbag.



- Appena prima dell'impatto, spesso i conducenti frenano pesantemente. Tale brusca frenata causa l'abbassamento della porzione frontale del veicolo che potrebbe così "incastrarsi" sotto un veicolo avente un'altezza da terra supe-

riore. In questa situazione di "incastro" gli airbag potrebbero non gonfiarsi in quanto le forze di decelerazione rilevate dai sensori possono risultare significativamente ridotte da queste collisioni a "incastro".



- Gli airbag non intervengono nella maggior parte dei cappottamenti, anche se il veicolo è dotato di airbag laterali e a tendina.

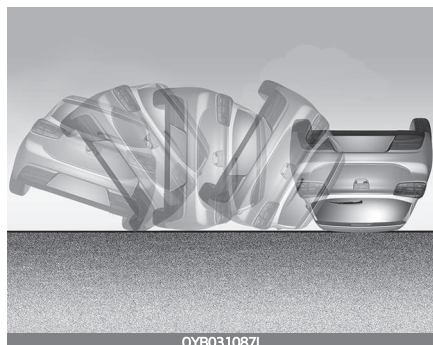

## \* NOTA

Tuttavia, se il veicolo dispone di air bag laterali e/o a tendina, questi intervengono se il ribaltamento è dovuto ad un urto laterale.

- Gli airbag potrebbero non attivarsi in caso d'urto contro pali o alberi, dove il punto d'impatto è concentrato in un punto, perché i sensori non rilevano la forza totale dell'impatto.

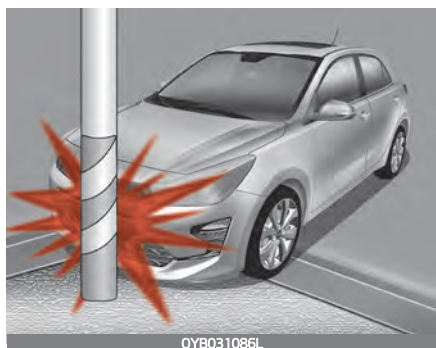

## Cura del sistema SRS

Il sistema SRS è virtualmente esente da manutenzione e non vi sono parti sulle quali poter intervenire di persona in sicurezza. Se la spia luminosa airbag SRS non ci accende o rimane continuamente accesa, far ispezionare il sistema da un'officina professionale.

Kia consiglia di rivolgersi a un concessionario/centro di assistenza partner autorizzato Kia.

## ⚠ AVVERTENZA

- La modifica di componenti o del cablaggio SRS, incluse l'affissione di stemmi sui rivestimenti delle imbottiture o modifiche alla struttura della carrozzeria, può avere effetti avversi sulla funzionalità del sistema SRS e portare a possibili lesioni.
- Per la pulizia dei rivestimenti dei moduli airbag, usare un panno morbido e asciutto inumidito con acqua pura. Solventi o detersivi possono degradare i rivestimenti airbag e compromettere il corretto dispiegamento del sistema.
- Non mettere alcun oggetto sopra o vicino ai moduli airbag situati nel volante, sul cruscotto, e sul pannello lato passeggero della plancia sopra al cassetto, in quanto questi oggetti potrebbero diventare corpi contundenti se il veicolo rimane coinvolto in un incidente tale da provocare l'intervento degli airbag.
- Se gli airbag si gonfiano, far sostituire il sistema da un'officina professionale. Kia consiglia di rivolgersi a un concessionario/centro di assistenza partner autorizzato Kia.

- Non manipolare o scollegare il cablaggio SRS o altri componenti del sistema SRS. Facendolo si potrebbero causare lesioni dovute al gonfiamento accidentale degli airbag o alla messa fuori servizio del sistema SRS.
- In caso di smaltimento del sistema airbag o di rottamazione della vettura, occorre osservare alcune norme di sicurezza. Qualunque concessionario autorizzato Kia conosce perfettamente queste norme di sicurezza per cui può fornire tutte le necessarie informazioni. L'inosservanza di tali precauzioni e procedure potrebbe aumentare il rischio di lesioni alle persone.
- Se il veicolo si è allagato per cui i tappetini ed il pavimento sono inzuppati d'acqua, non provare ad avviare il motore; in tal caso, far ispezionare il veicolo da un'officina professionale. Kia consiglia di contattare un concessionario/centro di assistenza partner autorizzato Kia.

---

### Precauzioni per la sicurezza supplementari

- **Non permettere mai che i passeggeri stiano nel vano bagagli o su un sedile con lo schienale abbattuto.** Gli occupanti devono stare seduti in posizione eretta nei rispettivi sedili, con la schiena contro lo schienale, la cintura di sicurezza allacciata e i piedi appoggiati al pavimento.

- **I passeggeri non devono alzarsi o cambiare sedile a veicolo in marcia.** In caso d'incidente o di frenata d'emergenza, un passeggero che non indossa la cintura di sicurezza può venire scaraventato all'interno dell'abitacolo o all'esterno del veicolo.
- **Ogni cintura di sicurezza è designata a vincolare un solo occupante.** Se la stessa cintura di sicurezza viene usata da più di una persona, queste potrebbero rimanere seriamente lesionate o uccise in caso di collisione.
- **Non applicare alcun accessorio alle cinture di sicurezza.** L'uso di dispositivi finalizzati a migliorare il comfort dell'occupante o il riposizionamento della cintura di sicurezza possono abbassare il livello di protezione offerto dalla cintura di sicurezza medesima e aumentare la possibilità di lesioni serie in caso d'incidente.
- **I passeggeri non devono assolutamente piazzare oggetti duri o acuminati tra il loro corpo e gli airbag.** Tenere oggetti duri o acuminati sul bacino o in bocca può risultare estremamente pericoloso in caso di gonfiaggio degli airbag.

- **Tenere gli occupanti a distanza di sicurezza dai rivestimenti degli airbag.** Gli occupanti devono stare seduti in posizione eretta nei rispettivi sedili, con la schiena contro lo schienale, la cintura di sicurezza allacciata e i piedi appoggiati al pavimento. Se gli occupanti si avvicinano troppo ai rivestimenti degli airbag, potrebbero subire gravi lesioni in caso di gonfiaggio di questi ultimi.
- **Non affiggere o piazzare oggetti sopra ai rivestimenti degli airbag o nelle loro vicinanze.** Qualunque oggetto affisso o piazzato sui rivestimenti degli airbag frontali o laterali può interferire con il corretto funzionamento degli airbag.
- **Non modificare i sedili anteriori.** La modificazione dei sedili anteriori può interferire con il funzionamento dei componenti sensori del sistema di sicurezza passiva supplementare o degli airbag laterali.
- **Non mettere oggetti sotto i sedili anteriori.** La sistemazione di oggetti sotto i sedili anteriori può interferire con il funzionamento dei componenti sensori del sistema di sicurezza passiva supplementare e con i cablaggi.

- **Non tenere mai un neonato o bambino sulle gambe.** In caso d'impatto il bambino potrebbe perdere la vita o rimanere gravemente ferito. Tutti i neonati o bambini devono essere vincolati a dovere in seggiolini di sicurezza per bambini appropriati o tramite le cinture di sicurezza dei sedili posteriori.

### **AVVERTENZA**

- Sedersi in modo improprio o in posizione sbagliata può spingere gli occupanti troppo vicini a un airbag in fase di dispiegamento, ad urtare contro la struttura dell'interno o ad essere sbalzati fuori dal veicolo causando loro serie lesioni o morte.
- Stare sempre seduti in posizione eretta con lo schienale sedile in posizione dritta, al centro del cuscino sedile con la propria cintura di sicurezza allacciata, le gambe comodamente estese e i piedi appoggiati al pavimento.

### **Installazione di accessori o modifiche a una vettura dotata di airbag**

Se si apportano modifiche al veicolo cambiando telaio, sistema paraurti, lamierati del frontale o delle fiancate o all'assetto, questo può influire sul funzionamento del sistema airbag del veicolo.

## Etichetta di avvertenza airbag



Apposite targhette di avvertenza provvedono ad informare conducente e passeggeri dei potenziali rischi connessi al sistema airbag.

Queste avvertenze obbligatorie siano focalizzate ad evidenziare i rischi per i bambini. A noi preme di puntualizzare anche i pericoli a cui sono esposti gli adulti. Quelli sono stati descritti nelle pagine precedenti.



<b>Chiavi</b> .....	<b>4 - 07</b>
• Registrazione del proprio numero di chiave.....	4 - 07
• Utilizzo delle chiavi.....	4 - 07
• Sistema immobilizzatore.....	4 - 08
<b>Telecomando</b> .....	<b>4 - 10</b>
• Utilizzo del telecomando.....	4 - 10
• Precauzioni relative al trasmettitore.....	4 - 11
• Sostituzione della batteria.....	4 - 12
<b>Chiave intelligente</b> .....	<b>4 - 14</b>
• Funzioni della chiave intelligente.....	4 - 15
• Precauzioni per la chiave intelligente.....	4 - 16
<b>Sistema allarme antifurto</b> .....	<b>4 - 17</b>
• Stadio armato.....	4 - 18
• Stadio allarme antifurto.....	4 - 20
• Stadio disarmato.....	4 - 20
<b>Serrature delle porte</b> .....	<b>4 - 21</b>
• Azionamento delle serrature porte dall'esterno del veicolo.....	4 - 21
• Azionamento delle serrature porte dall'interno del veicolo.....	4 - 23
• Sistema di sblocco porte sensibili agli impatti .....	4 - 25
• Sistema di blocco porte in funzione della velocità .....	4 - 25
• Sicura per bambini sulle porte posteriori.....	4 - 25
• Sistema allarme passeggeri dietro (ROA) .....	4 - 26
<b>Portellone</b> .....	<b>4 - 27</b>
• Apertura del portellone.....	4 - 27
• Chiusura del portellone.....	4 - 28

- Sblocco di sicurezza del portellone in caso di emergenza..... 4 - 29
- Precauzioni per l'Avvertenza di distanza posteriore parcheggio..... 4 - 29
- Alzacristalli..... 4 - 31**
- Alzacristalli elettrici ..... 4 - 32
- Alzacristalli manuale ..... 4 - 36
- Cofano..... 4 - 36**
- Apertura del cofano..... 4 - 36
- Segnalazione cofano aperto ..... 4 - 37
- Chiusura del cofano..... 4 - 37
- Sportello bocchettone di rifornimento carburante..... 4 - 38**
- Apertura dello sportello bocchettone di rifornimento carburante..... 4 - 38
- Chiusura dello sportello bocchettone di rifornimento carburante..... 4 - 39
- Tetto apribile ..... 4 - 42**
- Parasole..... 4 - 43
- Apertura/chiusura inclinata..... 4 - 43
- Apertura/chiusura in scorrimento..... 4 - 44
- Inversione automatica..... 4 - 44
- Resettaggio tetto apribile..... 4 - 46
- Segnalazione tetto apribile aperto ..... 4 - 47
- Volante..... 4 - 47**
- Servosterzo elettrico..... 4 - 47
- Volante inclinabile e telescopico ..... 4 - 48
- Volante termico ..... 4 - 49
- Avvisatore acustico (clacson)..... 4 - 50
- Specchietti retrovisori..... 4 - 50**
- Specchietto retrovisore interno..... 4 - 50
- Specchietto retrovisore esterno..... 4 - 52

<b>Quadro strumenti</b> .....	<b>4 - 56</b>
• Comando quadro strumenti.....	4 - 57
• Comandi display LCD.....	4 - 58
• Strumenti.....	4 - 58
• Indicatore posizione cambio.....	4 - 63
<b>Computer di viaggio</b> .....	<b>4 - 67</b>
• Informazioni sul percorso (computer di viaggio) (Per quadro strumenti di tipo A).....	4 - 67
• Informazioni sul percorso (computer di viaggio) (Per quadro strumenti di tipo B).....	4 - 70
<b>Display LCD (per quadro strumenti tipo B)</b> .....	<b>4 - 76</b>
• Modalità display LCD.....	4 - 76
• Messaggi di avvertimento (per quadro strumenti tipo B).....	4 - 90
<b>Spie e indicatori luminosi</b> .....	<b>4 - 96</b>
• Spie.....	4 - 96
• Indicatori luminosi.....	4 - 107
<b>Monitor vista posteriore (RVM)</b> .....	<b>4 - 112</b>
<b>Segnalazione distanza di parcheggio retromarcia (PDW)</b> .....	<b>4 - 113</b>
• Funzionamento del sistema Avvertenza di distanza posteriore parcheggio.....	4 - 114
• Condizioni non operative per l'Avvertenza di distanza parcheggio in retromarcia.....	4 - 115
• Precauzioni per l'Avvertenza di distanza posteriore parcheggio.....	4 - 116
• Autodiagnosi.....	4 - 117
<b>Segnalazione distanza di parcheggio retromarcia/marcia avanti</b> .....	<b>4 - 117</b>
• Funzionamento del sistema avvertenza di distanza anteriore/posteriore parcheggio.....	4 - 118

- Condizioni non operative per l'avvertenza di distanza anteriore/posteriore parcheggio..... 4 - 121
- Autodiagnosi.....4 - 123
- Luci.....4 - 123**
- Funzione salva batteria.....4 - 123
- Funzione spegnimento ritardato fari .....4 - 123
- Funzione accensione anticipata fari .....4 - 124
- Luce statica in curva .....4 - 124
- Luce diurna .....4 - 124
- Comando luci..... 4 - 125
- Azionamento delle luci abbaglianti..... 4 - 128
- Assistenza luci abbaglianti (HBA, High Beam Assist) .....4 - 130
- Indicatori di direzione e segnalatori di cambio corsia.....4 - 132
- Luce fendinebbia ..... 4 - 133
- Antinebbia posteriore .....4 - 134
- Dispositivo di regolazione fari ..... 4 - 135
- Tergi e lava cristalli.....4 - 136**
- Tergiparabrezza (anteriori).....4 - 137
- Lavaparabrezza (anteriori).....4 - 139
- Interruttore tergi e lava lunotto .....4 - 141
- Luci interne.....4 - 142**
- Luce leggimappa.....4 - 142
- Luce abitacolo.....4 - 144
- Luce vano bagagli.....4 - 144
- Luce specchietto di cortesia .....4 - 144
- Luce cassetto plancia .....4 - 145
- Sbrinatori.....4 - 145**
- Lunotto termico.....4 - 145
- Sistema climatizzatore manuale .....4 - 147**
- Climatizzatore.....4 - 148
- Funzionamento del sistema..... 4 - 152

- Attivare al momento dell'uso del liquido di lavaggio..... 4 - 155
- Guida di riferimento rapido sistema Infotainment.....4 - 156
- Filtro aria del climatizzatore.....4 - 156
- Etichetta refrigerante condizionamento aria.....4 - 157
- Controllo della quantità di refrigerante condizionatore  
aria e di lubrificante compressore.....4 - 158
- Ricircolo aria interno tetto apribile .....4 - 159
- Sistema climatizzatore automatico ..... 4 - 160**
- Riscaldamento e condizionamento aria automatico..... 4 - 161
- Riscaldamento e condizionamento aria manuale..... 4 - 162
- Funzionamento del sistema..... 4 - 167
- Filtro aria del climatizzatore.....4 - 169
- Etichetta refrigerante condizionamento aria.....4 - 170
- Controllo della quantità di refrigerante condizionatore  
aria e di lubrificante compressore.....4 - 171
- Ricircolo aria interno tetto apribile .....4 - 172
- Sbrinamento e disappannamento parabrezza..... 4 - 172**
- Sistema climatizzatore manuale..... 4 - 173
- Sistema climatizzatore automatico..... 4 - 174
- Logica di disappannamento ..... 4 - 175
- Vani portaoggetti.....4 - 178**
- Portaoggetti consolle centrale ..... 4 - 178
- Cassetto plancia.....4 - 178
- Vano portaocchiali..... 4 - 179
- Rete supporto portabagagli..... 4 - 179
- Pannello vano bagagli ..... 4 - 180
- Aumento dello spazio per i bagagli ..... 4 - 180
- Funzionalità dell'interno..... 4 - 181**
- Accendisigari ..... 4 - 181
- Posacenere ..... 4 - 182
- Vano portabicchiere..... 4 - 183

- Aletta parasole..... 4 - 183
- Riscaldatore sedile ..... 4 - 184
- Presa di alimentazione..... 4 - 186
- Caricatore USB ..... 4 - 187
- Ancoraggio (ancoraggi) tappetino..... 4 - 187
- Cappelliera..... 4 - 188
- Gancio per la borsa della spesa..... 4 - 189
- Gancio appendiabiti..... 4 - 189

## FUNZIONALITÀ DEL VOSTRO VEICOLO

### Chiavi

#### Registrazione del proprio numero di chiave



Il numero di codice della chiave è stampigliato sulla targhetta del codice attaccata al mazzo delle chiavi.

In caso di smarrimento delle chiavi, Kia consiglia di contattare un concessionario/centro di assistenza partner autorizzato Kia. Rimuovere la targhetta del codice e riportarla in un luogo sicuro. Inoltre, annotare il codice della chiave e conservarlo in un luogo sicuro, ma non all'interno del veicolo.

#### Utilizzo delle chiavi *Chiave ripiegabile*

Chiave ripiegabile



Per aprire la chiave, premere il pulsante di rilascio, quindi la chiave si aprirà automaticamente.

Per chiudere la chiave, chiuderla manualmente tenendo premuto il pulsante di rilascio.

#### **⚠ ATTENZIONE**

Non chiudere la chiave senza tener premuto il pulsante di rilascio. La chiave potrebbe danneggiarsi.

#### ***Chiave intelligente***

Chiave intelligente



Per rimuovere la chiave meccanica, premere e tenere premuto il pulsante di rilascio (1) e rimuovere la chiave meccanica (2).

Per reinstallare la chiave meccanica, inserire la chiave nel foro e premerla fino a quando non si sente un click.

## ⚠ AVVERTENZA

### **Chiave di accensione (chiave intelligente)**

Lasciare bambini incustoditi a bordo di un veicolo con la chiave d'accensione (chiave intelligente) è pericoloso anche se la chiave non è inserita nel commutatore d'accensione o il pulsante di accensione non è in posizione ACC o ON.

I bambini imitano gli adulti e potrebbero inserirla nel commutatore d'accensione. La chiave d'accensione (chiave intelligente) permetterebbe ai bambini di azionare gli alzacristalli elettrici o altri comandi, o di mettere in movimento il veicolo, con conseguenti possibili ferite gravi, anche letali. Non lasciare mai le chiavi a bordo quando ci

sono bambini incustoditi e il motore è acceso.

## ⚠ AVVERTENZA

Kia consiglia di usare parti di ricambio fornite da un concessionario/centro di assistenza partner autorizzato Kia. Se si impiega una chiave normalmente in commercio, la stessa potrebbe non ritornare in posizione ON da quella START. In tal caso, il motorino d'avviamento continuerebbe a girare danneggiandosi e si potrebbe innescare un incendio dovuto all'eccessiva corrente nel cablaggio.

## **Sistema immobilizzatore**

La vettura può essere dotata di un sistema immobilizzatore elettronico del motore che ne riduce il rischio di utilizzo non autorizzato.

Il sistema immobilizzatore è costituito da un piccolo transponder incorporato nella chiave di accensione e da alcuni dispositivi elettronici situati all'interno del veicolo.

### ***Veicoli senza sistema chiave intelligente***

Con la presenza del sistema immobilizzatore, ogni volta che la chiave viene inserita nel commutatore d'accensione per avviare il motore, il sistema verifica e stabilisce se la chiave è abilitata o meno.



Se la chiave viene ritenuta valida, il motore si avvia.

Se la chiave non viene ritenuta valida, il motore non si avvia.

#### **Per disattivare il sistema immobilizzatore:**

Inserire la chiave nel commutatore d'accensione e girarla in posizione ON.

#### **Per attivare il sistema immobilizzatore:**

Girare la chiave di accensione in posizione OFF. Il sistema immobilizzatore si attiva automaticamente. Senza una chiave di accensione valida per il veicolo, il motore non si avvierà.

### ***Veicoli con sistema chiave intelligente***

Quando il pulsante ENGINE START/STOP (avviamento/arresto motore) viene portato in posizione ON, il sistema immobilizzatore controlla e verifica se la chiave è valida.

Se la chiave viene ritenuta valida, il motore si avvia.

Se la chiave non viene ritenuta valida, il motore non si avvia.

#### **Per disattivare il sistema immobilizzatore:**

Portare il pulsante ENGINE START/STOP (avvio/arresto motore) in posizione ON.

#### **Per attivare il sistema immobilizzatore:**

Portare il pulsante ENGINE START/STOP (avvio/arresto motore) in posizione OFF. Il sistema immobilizzatore si attiva automaticamente. Se non si dispone di una chiave intelligente abilitata per il veicolo, il motore non si avvia.

### **⚠ AVVERTENZA**

Per prevenire il furto del veicolo, non lasciare le chiavi di riserva a bordo del veicolo. La password (codice segreto) dell'immobilizzatore viene fornita solamente al proprietario della vettura e deve pertanto essere custodita in un luogo sicuro. Non lasciare questo numero a bordo del veicolo.

### **\* NOTA**

Quando si avvia il motore, non devono esserci altre chiavi del sistema immobilizzatore vicino alla chiave d'accensione. Diversamente il motore potrebbe non avviarsi o spegnersi subito dopo l'avviamento. Tenere separate le singole chiavi al fine di evitare malfunzionamenti all'avviamento.

## ⚠ ATTENZIONE

Non mettere oggetti metallici vicino alla chiave o al commutatore d'accensione. Il motore potrebbe non avviarsi a causa dell'interruzione del segnale trasmesso dal transponder dovuta agli oggetti metallici.

## \* NOTA

In caso di necessità di altre chiavi o di smarrimento delle proprie, Kia consiglia di recarsi presso un concessionario/centro di assistenza partner autorizzato Kia.

## ⚠ ATTENZIONE

Il transponder presente nella chiave d'accensione costituisce una parte importante del sistema immobilizzatore. Anche se è progettato per garantire anni di funzionamento senza problemi, occorre evitare di esporlo all'umidità e all'elettricità statica e di trattarlo con incuria. Potrebbe insorgere un malfunzionamento nel sistema immobilizzatore.

## ⚠ ATTENZIONE

Non modificare, alterare o regolare il sistema immobilizzatore in quanto ciò potrebbe causare un malfunzionamento del sistema immobilizzatore medesimo. In tal caso, far verificare il sistema da un'officina professionale. Kia consiglia di rivolgersi a un con-

cessionario/centro di assistenza partner autorizzato Kia.

I malfunzionamenti causati da alterazioni, regolazioni o modifiche improprie del sistema immobilizzatore non sono coperti dalla garanzia del costruttore del veicolo.

## Telecomando (se in dotazione)

### Utilizzo del telecomando

Chiave ripiegabile



Chiave intelligente



**Blocco (1)**

Tutte le porte (portellone incluso) vengono bloccate qualora si prema il pulsante di blocco mentre tutte le porte sono chiuse.

Le luci di emergenza lampeggeranno una volta per indicare che le porte sono bloccate.

Tuttavia, se una porta, il cofano motore o il portellone rimangono aperti, le luci d'emergenza non funzionano. Se tutte le porte, il cofano motore e il portellone sono chiusi dopo aver premuto il tasto di blocco, le luci d'emergenza lampeggiano una volta.

**Sblocco (2)**

Premendo il tasto di sblocco, tutte le porte (portellone incluso) vengono sbloccate.

Le luci di emergenza lampeggeranno due volte per indicare che tutte le porte sono sbloccate.

Dopo aver premuto questo pulsante, le porte si bloccheranno automaticamente a meno che una qualunque porta venga aperta entro 30 secondi.

**Sblocco portellone (3)**

Il portellone viene sbloccato premendo il pulsante per più di 1 secondo.

Le luci di emergenza lampeggeranno due volte per indicare che il portellone è sbloccato.

Tuttavia, dopo aver premuto questo pulsante, il portellone si bloccherà automaticamente a meno che il portellone non venga aperto entro 30 secondi.

Inoltre, quando il portellone viene aperto e poi chiuso, il portellone si bloccherà automaticamente.

Con il portellone bloccato e la chiave intelligente a disposizione, premere l'interruttore di apertura del portellone. Il portellone quindi si aprirà.

- \* La parola "HOLD" scritta sul pulsante informa che il pulsante deve essere tenuto premuto per 1 secondo.

**Precauzioni relative al trasmettitore****\* NOTA**

Il trasmettitore non funziona se si verifica una delle seguenti condizioni:

- La chiave è inserita nel commutatore d'accensione.
- Si è superato il raggio d'azione (circa 10 m).
- La batteria del trasmettitore è scarica.
- Altri veicoli o oggetti oscurano il segnale.
- La temperatura ambiente è molto bassa.

- Il trasmettitore si trova nelle vicinanze di un ponte radio, come una emittente radiofonica o un aeroporto, che interferisce con il normale funzionamento.

Se il trasmettitore non funziona correttamente, aprire e chiudere le porte con la chiave d'accensione. In caso di problemi con il trasmettitore, Kia consiglia di contattare un concessionario/centro di assistenza partner autorizzato Kia.

- Se il trasmettitore si trova nelle vicinanze del cellulare o dello smart phone, il segnale proveniente dal trasmettitore potrebbe essere bloccato dal normale uso del cellulare o dello smart phone. Ciò assume particolare importanza quando il telefono è attivo in quanto si sta eseguendo o ricevendo una chiamata, scrivendo un messaggio e/o inviando/ricevendo email.

Evitare di riporre il trasmettitore e il telefono cellulare o smartphone nella stessa tasca della giacca o dei pantaloni e mantenere i due dispositivi abbastanza distanti tra loro.

### ⚠ ATTENZIONE

- Preservare il trasmettitore dal contatto con acqua o altri liquidi. Se il sistema del telecomando si guasta a causa dell'esposizione all'acqua o ad altri liquidi, non viene coperto dalla garanzia del produttore del veicolo.

- Tenere il trasmettitore lontano da materiali elettromagnetici che bloccano le onde elettromagnetiche dirette sulla superficie della chiave.

### ⚠ ATTENZIONE

Varianti o modifiche non espressamente approvate dalla parte adibita alla certificazione della conformità potrebbero comportare la revoca dell'autorizzazione all'uso del dispositivo da parte dell'utente. Se il sistema di accesso senza chiave risulta inservibile a causa di varianti o modifiche non espressamente approvate dalla parte adibita alla certificazione della conformità, il danno non sarà coperto dalla garanzia del costruttore del veicolo.

## Sostituzione della batteria

Chiave ripiegabile - Tipo A



Chiave ripiegabile - Tipo B



Chiave intelligente



Il trasmettitore utilizza una batteria al litio da 3 volt, che dura normalmente alcuni anni. Quando la sostituzione si rende necessaria, attenersi a quanto segue.

1. Inserire un attrezzo sottile nella fessura ed aprire delicatamente il coperchio centrale del trasmettitore facendo leva.
2. Utilizzando un utensile sottile, aprire il coperchio della batteria sollevandolo delicatamente (per Chiave ripiegabile - Tipo B).
3. Sostituire la batteria con una batteria nuova (CR2032). Quando si sostituisce la batteria prestare attenzione alla sua posizione.
4. Installare la batteria procedendo nell'ordine inverso alla rimozione.

#### **⚠ AVVERTENZA**

QUESTO PRODOTTO CONTIENE UN BATTERIA A BOTTONE.

Se viene ingerita, una batteria a bottone al litio può causare lesioni gravi o letali entro 2 ore.

Tenere le batterie fuori dalla portata dei bambini.

Se ritieni che una batteria possa essere stata ingerita o inserita in qualsiasi parte del corpo, chiedi immediatamente un intervento medico.

## ⚠ ATTENZIONE

- Il trasmettitore del sistema del telecomando sono progettati per garantire anni di funzionamento senza problemi, tuttavia potrebbero presentare malfunzionamenti se esposti a umidità o elettricità statica. In caso di dubbi su come usare o sostituire la batteria, Kia consiglia di contattare un concessionario/centro di assistenza partner autorizzato Kia.
- L'uso di una batteria sbagliata può causare il malfunzionamento del trasmettitore o della chiave intelligente. Aver cura di usare la batteria corretta.
- Per non danneggiare il trasmettitore o la chiave intelligente, evitare di farli cadere, bagnarli o esporli al calore o alla luce del sole.

## ⚠ ATTENZIONE

Una batteria smaltita in modo inappropriato può essere dannosa per l'ambiente e la salute umana. Smaltire la batteria nel rispetto delle normative locali o a norma di legge.

## Chiave intelligente (se in dotazione)



Tramite la chiave intelligente è possibile bloccare e sbloccare le porte (e il portellone) e avviare il motore senza dover inserire la chiave.

Le funzioni dei pulsanti della chiave intelligente sono simili a quelle dei pulsanti della chiave ripiegabile.

## Funzioni della chiave intelligente



Portando con sé la chiave intelligente, è possibile bloccare e sbloccare le porte (e il portellone). È inoltre possibile avviare il motore. Fare riferimento a quanto segue per maggiori dettagli.

### **Bloccaggio**

Premendo il pulsante della maniglia esterna di una porta anteriore con tutte le porte (portellone incluso) chiuse e una qualsiasi porta sbloccata, si bloccano tutte le porte (portellone incluso). Se tutte le porte (portellone incluso) e il cofano motore sono chiusi, un singolo lampeggio delle luci di emergenza confermerà del blocco di tutte le porte (portellone incluso).

Il pulsante funziona soltanto quando la chiave intelligente si trova in un raggio di 0,7~1 m dalla maniglia esterna della porta. Per accertarsi che la porta sia bloccata, occorre controllare il pulsante della serratura all'interno del veicolo oppure tirare la maniglia esterna.

Nonostante vengano premuti i pulsanti della maniglia esterna porta, le porte non si bloccheranno e la spia acustica suonerà per 3 secondi qualora si verifichi uno qualsiasi dei seguenti eventi:

- La chiave intelligente è a bordo del veicolo.
- Il pulsante ENGINE START/STOP (avviamento/arresto motore) è in posizione ACC o ON.
- Una qualunque porta, ad eccezione del portellone, è aperta.

### **Sbloccaggio**

Premendo uno dei pulsanti incorporati nelle maniglie esterne delle porte anteriori mentre tutte le porte (portellone incluso) sono chiuse e bloccate, le porte (portellone incluso) vengono sbloccate. Le luci d'emergenza lampeggeranno due volte per indicare che tutte le porte (portellone incluso) sono sbloccate.

Il pulsante opererà soltanto qualora la chiave intelligente si trovi in un raggio di 0,7~1 m dalla maniglia esterna porta.

Quando la chiave intelligente viene rilevata un'area di 0,7~1 m dalla maniglia esterna porta anteriore, anche altre persone possono aprire la porta senza bisogno di avere la chiave intelligente.

Dopo aver premuto il pulsante, le porte si bloccheranno automaticamente a meno che una qualunque porta venga aperta entro 30 secondi.

### ***Sbloccaggio del portellone***

Se ci si trova entro un raggio di 0,7 m - 1 m dalla maniglia esterna del portellone e si ha con sé la chiave intelligente, il portellone si sbloccherà e aprirà premendo l'interruttore maniglia portellone.

Le luci di emergenza lampeggeranno due volte per indicare che il portellone è sbloccato.

Inoltre, quando il portellone viene aperto e poi chiuso, il portellone si bloccherà automaticamente.

### ***Avviamento***

Si può avviare il motore senza inserire la chiave. Per ulteriori informazioni, fare riferimento a "Pulsante ENGINE START/STOP (avviamento/arresto motore) (se in dotazione)" a pagina 6 - 13.

### **Precauzioni per la chiave intelligente**

#### **\* NOTA**

- Se, per qualsiasi ragione, la chiave intelligente viene smarrita, il motore non potrà essere avviato. Trainare il veicolo e se necessario, contattare un'officina professionale. Kia consiglia di contattare un concessionario/centro di assistenza partner autorizzato Kia.
- Si possono registrare 2 chiavi intelligenti al massimo per un singolo veicolo. In caso di smarrimento della chiave intelligente, Kia consiglia di contattare un concessionario/centro di assistenza partner autorizzato Kia.
- La chiave intelligente non funziona se si verifica una delle seguenti condizioni:
  - La chiave intelligente è vicina a un trasmettitore radio, tipo una stazione radio o un aeroporto, che interferisce con il normale funzionamento della chiave intelligente medesima.
  - La chiave intelligente è vicina a un sistema radio ricetrasmittente portatile o a un telefono cellulare.



- La chiave intelligente di un altro veicolo è in uso nelle vicinanze del proprio veicolo.

Se la chiave intelligente non funziona correttamente, aprire e chiudere le porte con la chiave meccanica. In caso di problemi con la chiave intelligente, Kia consiglia di contattare un concessionario/centro di assistenza partner autorizzato Kia.

- Se la chiave intelligente è molto vicina al telefono cellulare o smartphone, il segnale emesso dalla chiave intelligente potrebbe essere bloccato dal normale uso del telefono cellulare o smart phone. Ciò assume particolare importanza quando il telefono è attivo in quanto si sta eseguendo o ricevendo una chiamata, scrivendo un messaggio e/o inviando/ricevendo email. Evitare di mettere la chiave intelligente e il telefono cellulare o smart phone nella stessa tasca dei calzonni o della giacca e mantenere una certa distanza tra i due dispositivi.

### **ATTENZIONE**

Tenere la chiave intelligente lontana da acqua o liquidi. Se il sistema telecomando porte è fuori servizio perché è stato esposto all'acqua o a liquidi, non verrà coperto dalla garanzia del costruttore del veicolo.

## **Sistema allarme antifurto (se in dotazione)**



I veicoli equipaggiati con sistema allarme antifurto riceveranno un'etichetta con le seguenti scritte:

1. AVVERTENZA
2. SISTEMA ANTIFURTO

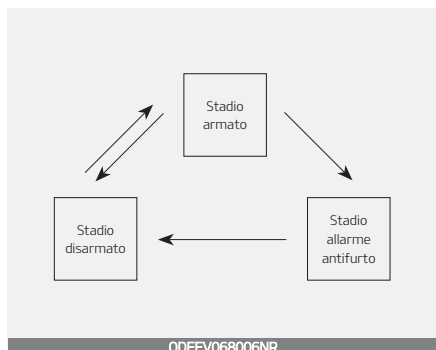

Questo sistema è concepito per impedire l'accesso a bordo senza autorizzazione. Il sistema ha tre stadi di funzionamento: il primo stadio è quello di "Sistema armato", il secondo è quello di "Allarme antifurto", il terzo è quello di "Sistema disarmato". Se innescato, il sistema emette un allarme acustico e fa lampeggiare le luci di emergenza.

### ⚠ ATTENZIONE

Non tentare di alterare il sistema o aggiungere altri dispositivi.

## Stadio armato

### *Utilizzo della chiave intelligente*

Parcheggiare il veicolo e spegnere il motore. Armare il sistema come descritto di seguito.

1. Spegnere il motore.

2. Sincerarsi che tutte le porte (il portellone) e il cofano motore siano chiusi e bloccati.

3. Eseguire una delle seguenti azioni:

- Bloccare le porte premendo il pulsante della maniglia esterna porta anteriore tenendo con sé la chiave intelligente.

Una volta completate le operazioni di cui sopra, le luci d'emergenza lampeggeranno una volta per indicare che il sistema è armato. Se una delle porte rimane aperta, le porte non si bloccheranno e il cicalino suonerà per 3 secondi. Chiudere la porta e provare nuovamente a bloccare le porte.

Se il portellone o il cofano motore rimangono aperti, le luci di emergenza non si attiveranno e l'allarme antifurto non si armerà. Dopodiché, se il portellone e il cofano motore vengono chiusi, le luci di emergenza lampeggeranno una volta.

- Bloccare le porte premendo il pulsante di blocco sulla chiave intelligente.  
Una volta completati i passi di cui sopra, le luci di emergenza lampeggeranno una volta per indicare che il sistema è armato. Se una porta (portellone incluso) o il cofano motore rimangono aperti, le luci d'emergenza non lampeggiano e l'allarme antifurto non si attiva. Se tutte le porte (portellone incluso) e il cofano motore sono chiusi, un singolo lampeggio delle luci di emergenza confermerà il blocco.
3. Bloccare le porte premendo il pulsante di blocco sul trasmettitore.  
Una volta completate le operazioni di cui sopra, le luci d'emergenza lampeggeranno una volta per indicare che il sistema è armato.  
Se una porta (portellone incluso) o il cofano motore rimangono aperti, le luci d'emergenza non lampeggiano e l'allarme antifurto non si attiva. Se tutte le porte (portellone incluso) e il cofano motore sono chiusi, un singolo lampeggio delle luci di emergenza confermerà il blocco.

### ***Usando il trasmettitore***

Parcheggiare il veicolo e spegnere il motore. Armare il sistema come descritto di seguito.

1. Spegnere il motore e rimuovere la chiave di accensione dal commutatore di accensione.
  2. Sincerarsi che tutte le porte (portellone incluso) e il cofano motore siano chiusi e bloccati.
- Non armare il sistema prima che tutti i passeggeri siano scesi dal veicolo. Se il sistema viene armato con un passeggero (o più passeggeri) ancora a bordo del veicolo, l'allarme potrebbe attivarsi nel momento in cui questo passeggero scende (o questi passeggeri scendono) dal veicolo. Se una qualsiasi porta, il portellone o il cofano motore vengono aperti entro 30 secondi dall'entrata nello stadio armato, il sistema viene disarmato onde prevenire inutili allarmi.

## Stadio allarme antifurto

L'allarme verrà attivato qualora si verifichi uno qualsiasi degli eventi di cui sotto mentre il sistema è armato.

- Una porta viene aperta senza usare il trasmettitore (o chiave intelligente).
- Il portellone viene aperto senza usare il trasmettitore (o la chiave intelligente).
- Il cofano motore viene aperto.

Suonerà l'avvisatore acustico e le luci d'emergenza lampeggeranno con continuità per circa 30 secondi. Per spegnere il sistema, sbloccare le porte con il trasmettitore (o la chiave intelligente).

## Stadio disarmato

Il sistema verrà disarmato quando:

### **Trasmettitore**

- Viene premuto il pulsante di sblocco porte.
- Il motore viene avviato.
- Il commutatore d'accensione rimane in posizione "ON" per almeno 30 secondi.

### **Chiave intelligente**

- Viene premuto il pulsante di sblocco porte.

- Il pulsante incorporato nella maniglia esterna della porta viene premuto mentre si ha con sé la chiave intelligente.
- Il motore viene avviato.

Dopo lo sblocco delle porte, le luci di emergenza lampeggeranno due volte per indicare che il sistema è disarmato.

Dopo aver premuto il pulsante di sblocco, se non viene aperta nessuna porta (o il portellone) entro 30 secondi, il sistema verrà riarmato.

## \* NOTA

### **Sistema immobilizzatore**

- Se il sistema non viene disarmato con il telecomando, inserire la chiave nel commutatore di accensione ed avviare il motore. Il sistema verrà quindi disarmato.
- In caso di smarrimento delle chiavi, Kia consiglia di visitare un concessionario/ centro di assistenza partner autorizzato Kia.

## ⚠ ATTENZIONE

Non modificare, alterare o regolare il sistema allarme antifurto in quanto ciò potrebbe causare un malfunzionamento del sistema allarme antifurto medesimo. Far ispezionare il sistema da un'officina pro-

fessionale. Kia consiglia di rivolgersi a un concessionario/centro di assistenza partner autorizzato Kia.

I malfunzionamenti dovuti a manomissioni, tentate regolazioni o modifiche del sistema di allarme antifurto non sono coperti dalla garanzia del produttore del veicolo.

## Serrature delle porte

### Azionamento delle serrature porte dall'esterno del veicolo *Chiave meccanica*

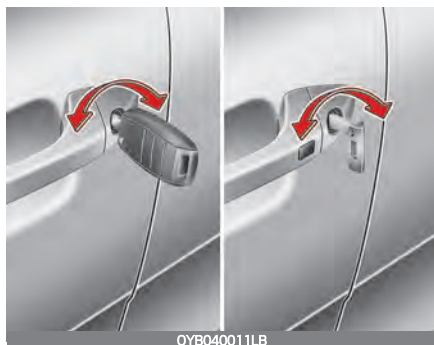

- Per bloccare le porte girare la chiave verso la parte posteriore del veicolo, per sbloccarle girarla verso la parte anteriore.
- Se si blocca/sblocca la porta con la chiave, tutte le porte si bloccano/sbloccano.
- Quando si blocca o si sblocca la porta lato conducente con una chiave, tutte le porte vengono automaticamente bloccate o sbloccate di conseguenza. (se in dotazione)

- Una volta che le porte si sono sbloccate, si possono aprire tirando la maniglia porta.
- Quando si chiude la porta, spingere la porta con la mano. Assicurarsi che le porte siano chiuse saldamente.

### *Trasmettitore/Chiave intelligente*

- Le porte possono essere bloccate e sbloccate anche con il trasmettitore o con la chiave intelligente. (se in dotazione)
- È possibile bloccare e sbloccare le porte premendo il pulsante della maniglia esterna della porta tenendo con sé la chiave intelligente.
- Una volta che le porte si sono sbloccate, si possono aprire tirando la maniglia porta.
- Quando si chiude la porta, spingere la porta con la mano. Assicurarsi che le porte siano chiuse saldamente.

### \* NOTA

- In condizioni climatiche fredde e umide, le serrature e i meccanismi delle porte potrebbero non funzionare correttamente a causa del gelo.

- Se la porta viene bloccata/sbloccata più volte in rapida successione con la chiave del veicolo o l'interruttore di blocco porta, il sistema potrebbe smettere di funzionare temporaneamente per proteggere il circuito e prevenire il danneggiamento dei componenti del sistema stesso.

### ⚠ AVVERTENZA

- Se la porta non viene chiusa saldamente, la porta potrebbe riaprirsi.
- Fare attenzione che nessuno rimanga incastrato con il corpo o le mani quando si chiude la porta.

### ⚠ AVVERTENZA

Trascorrere un lungo periodo a bordo di un veicolo con temperature esterne molto calde o molto fredde, comporta gravi pericoli per i passeggeri. Non chiudere il veicolo dall'esterno se ci sono passeggeri a bordo.

### ⚠ ATTENZIONE

Non aprire e chiudere ripetutamente le porte né applicare una forza eccessiva alla porta quando il sistema di chiusura è in funzione.

### ***In caso di emergenza (se in dotazione)***

Se l'interruttore chiusura centralizzata non funziona elettricamente, sarà possibile bloccare le porte solamente estraendo la chiave di accensione dal relativo blocchetto.

Per bloccare le porte che non hanno la serratura esterna, procedere nel seguente modo:

1. Aprire la porta
2. Inserire la chiave nel foro della serratura di emergenza, quindi girare la chiave in posizione orizzontale per eseguire il blocco (1).



3. Chiudere bene la porta.

### \* NOTA

Una volta chiuso il portellone, se l'interruttore della chiusura centralizzata non funziona, non sarà più possibile aprirlo.

## Azionamento delle serrature porte dall'interno del veicolo Con la maniglia della porta

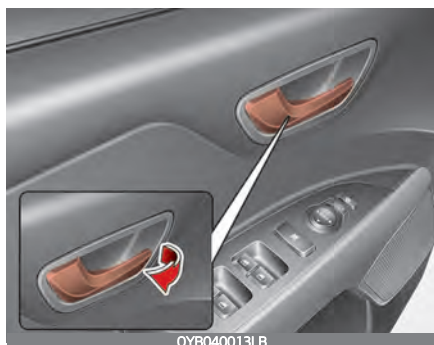

### Porta anteriore

Se si tira una volta la maniglia interna della porta mentre questa è bloccata, la porta si sblocca e si apre.

### Porta posteriore

Se si tira una volta la maniglia interna della porta mentre questa è bloccata, la porta si sblocca.

Se la maniglia della porta viene tirata una seconda volta, la porta si apre.

## ⚠ AVVERTENZA

### Malfunzionamento della serratura porta

Se la chiusura centralizzata non dovesse funzionare quando vi sono occupanti a bordo, mettere in atto una o più delle seguenti strategie:

- Azionare ripetutamente la funzione di sblocco porta (sia elettronica che manuale) tirando nel contempo la maniglia porta.
- Azionare le serrature e maniglie delle altre porte, anteriori e posteriori.
- Abbassare il finestrino anteriore e utilizzare la chiave per sbloccare la porta dall'esterno.
- Spostarsi verso il vano bagagli e aprire il portellone.

## ⚠ AVVERTENZA

Non azionare la maniglia interna della porta del conducente (o del passeggero) quando il veicolo è in movimento.

### Con interruttore di blocco/sblocco chiusura centralizzata

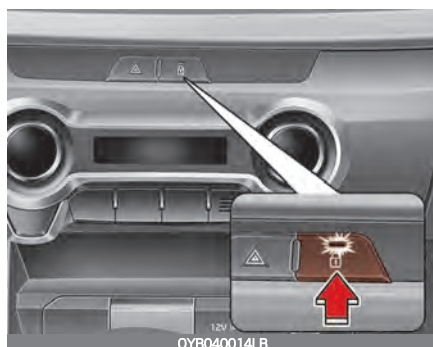

L'azionamento avviene mediante la pressione dell'interruttore di blocco/sblocco porte.

- Premendo l'interruttore della chiusura centralizzata, tutte le porte vengono bloccate e l'indicatore dell'interruttore si accende.
- Se l'interruttore viene premuto quando una porta anteriore è aperta, le porte non vengono bloccate.
- Se una porta qualsiasi è sbloccata, l'indicatore sull'interruttore della chiusura centralizzata si spegne.
- Quando si preme l'interruttore della chiusura centralizzata, tutte le porte si sbloccano.
- Se una delle porte è sbloccata, mentre tutte le altre porte sono bloccate, l'indicatore lampeggia.

#### \* NOTA

Se sono bloccate tramite trasmettitore o chiave intelligente, le porte non potranno essere sbloccate tramite interruttore chiusura centralizzata.

#### ⚠ AVVERTENZA

##### Porte

- Le porte devono essere sempre completamente chiuse e bloccate a veicolo in marcia per prevenire l'apertura accidentale della porta stessa. Il bloccaggio delle porte scoraggia inoltre da possibili intrusioni durante le soste e la marcia a bassa velocità.

- Usare prudenza quando si aprono le porte e fare attenzione che non vi siano veicoli, motocicli, biciclette o pedoni in avvicinamento al veicolo che potrebbero urtare contro la porta. L'apertura di una porta mentre si sta avvicinando qualcosa o qualcuno può causare danni o lesioni.

#### ⚠ AVVERTENZA

##### Veicoli non chiusi

Lasciando sbloccato il veicolo s'incentivano i tentativi di furto e si aumenta il rischio di aggressioni da malintenzionati introdotti nel veicolo durante la vostra assenza. Rimuovere la chiave di accensione, inserire il freno di stazionamento, chiudere tutti i finestrini e bloccare tutte le porte ogni volta che si lascia il veicolo incustodito.

#### ⚠ AVVERTENZA

##### Bambini incustoditi

All'interno di un veicolo chiuso la temperatura può raggiungere valori elevatissimi e causare la morte o gravi lesioni ai bambini o animali lasciati incustoditi e bloccati nel veicolo. Inoltre, i bambini potrebbero azionare dispositivi che li potrebbero ferire o potrebbero andare incontro ad altri pericoli, come l'ingresso di estranei nel veicolo. Non lasciare mai bambini o animali incustoditi a bordo del veicolo.



### **Sistema di sblocco porte sensibili agli impatti (se in dotazione)**

In caso d'impatto che comporta l'attivazione degli airbag, tutte le porte vengono sbloccate automaticamente.

### **Sistema di blocco porte in funzione della velocità (se in dotazione)**

Tutte le porte vengono automaticamente bloccate quando la velocità del veicolo supera i 15 km/h. Tutte le porte vengono automaticamente sbloccate quando si spegne il motore e si rimuove la chiave di accensione (se in dotazione).

### **Sicura per bambini sulle porte posteriori**

La sicura per bambini è in dotazione per aiutare ad impedire che le porte vengano accidentalmente aperte dall'interno, usare sempre i blocchi di sicurezza delle porte posteriori quando ci sono bambini a bordo.

1. Aprire la porta posteriore.

2. Inserire una chiave (o un cacciavite) nel foro e portarla in posizione di blocco (🔒). Quando la sicura per i bambini è in posizione di blocco, la porta posteriore non si apre neanche tirando la maniglia interna.



3. Chiudere la porta posteriore.

Per aprire la porta posteriore, tirare la maniglia esterna porta.

Anche se le porte vengono sbloccate, finché non si blocca la sicura per i bambini, tirando la maniglia interna la porta posteriore non si apre.

### **⚠️ AVVERTENZA**

#### **Serrature porte posteriori**

Se i bambini aprono accidentalmente le porte posteriori mentre il veicolo è in marcia, potrebbero cadere fuori e rimanere gravemente lesionati o uccisi. Per impedire che le porte vengano aperte dall'interno,

usare sempre i blocchi di sicurezza delle porte posteriori quando ci sono bambini a bordo.

## Sistema allarme passeggeri dietro (ROA) (se in dotazione)

Il sistema Rear Occupant Alert (ROA) (rilevamento occupante posteriore) consente di evitare di uscire dal veicolo e lasciare l'occupante posteriore su di esso.

- Quando si apre la porta anteriore dopo avere aperto e chiuso la porta posteriore e spento il motore, viene visualizzato il messaggio di avviso "Verificare sedili posteriori" sul quadro strumenti.



È possibile attivare o disattivare l'ROA dal Modo Impostaz.utente sul display LCD.

L'opzione si trova nel seguente menu:

1. Premere più volte il pulsante MODE sul volante finché sul display LCD non appare il menu 'Impostaz.utente'.
2. Selezionare 'Convenience (comodità)' → Rear Occupant Alert' (rilevamento occupante posteriore) con l'interruttore MOVE (Λ/∨) e il pulsante OK sul volante.

### ⚠ AVVERTENZA

Il sistema ROA (Rilevamento occupante posteriore) non rileva in realtà oggetti o persone sul sedile posteriore. Utilizzando una cronologia di apertura e chiusura della porta posteriore, il sistema informa il conducente che potrebbe esserci qualcosa nel sedile posteriore.

### ⚠ ATTENZIONE

Il sistema ROA (Rilevamento occupante posteriore) utilizza una cronologia di apertura e chiusura del portellone posteriore. La cronologia viene resettata dopo che il conducente spegne normalmente l'accensione, scende dal veicolo e blocca la porta a distanza utilizzando l'ingresso remoto senza chiave. Quindi, anche se una porta posteriore non si riapre, può verificarsi l'allarme del sistema ROA.

Ad esempio, dopo che si è verificato l'allarme del sistema ROA, se il conducente non

chiude la porta a chiave e poi guida di nuovo, l'allarme può verificarsi.

## Portellone

### Apertura del portellone



- Il portellone viene bloccato o sbloccato contemporaneamente al bloccaggio o sbloccaggio delle porte mediante il telecomando (o chiave intelligente) o l'interruttore di chiusura porte centralizzata.
- Se sbloccato, il portellone può essere aperto premendo la maniglia e tirandolo in su.
- Quando tutte le porte sono bloccate, premendo il pulsante di sblocco portellone sulla chiave intelligente per più di 1 secondo, il portellone viene sbloccato. Una volta che il portellone è stato aperto e richiuso, il portellone viene bloccato automaticamente.

\* Non c'è il blocchetto di accensione.

### \* NOTA

In condizioni climatiche fredde e umide, le serrature e i meccanismi delle porte potrebbero non funzionare correttamente a causa del gelo.

### ⚠ AVVERTENZA

Il portellone si apre alzandosi. Assicurarsi che non vi siano persone o oggetti attorno al retro del veicolo quando si apre il portellone.

### ⚠ ATTENZIONE

Assicurarsi che il portellone sia chiuso prima di mettersi alla guida. Le molle a gas e gli attacchi del portellone potrebbero subire danni se il portellone non viene chiuso prima di mettersi alla guida.

## Chiusura del portellone



Per chiudere il portellone, abbassare e spingere saldamente in giù il portellone. Assicurarsi che il portellone sia saldamente agganciato.

### ⚠ AVVERTENZA

Assicurarsi che mani, piedi e le altre parti del corpo siano fuori portata prima di chiudere il portellone.

### ⚠ ATTENZIONE

Assicurarsi che non vi sia niente nei pressi del gancio e del riscontro del portellone, mentre si chiude il portellone medesimo. Si potrebbe danneggiare il gancio del portellone.

### ⚠ AVVERTENZA

#### Gas di scarico

Viaggiando con il portellone aperto, i fumi di scarico tossici verranno aspirati all'inter-

no del veicolo e ciò potrebbe causare serie lesioni o morte agli occupanti del veicolo. Se si deve viaggiare con il portellone aperto, tenere aperte le bocchette dell'aria e tutti i finestrini in modo che far entrare più aria esterna nel veicolo.

Il cofano baule deve essere mantenuto sempre completamente chiuso quando il veicolo è in movimento. Se viene lasciato aperto o accostato, i gas di scarico potrebbero penetrare nell'abitacolo con conseguenze per gravi e persino letali.

### ⚠ AVVERTENZA

#### Vano bagagli posteriore

Impedire agli occupanti di viaggiare stando nel vano bagagli posteriore, poiché questo non è dotato di cinture di sicurezza. Per evitare lesioni in caso d'incidente o frenate improvvise, gli occupanti devono sempre essere vincolati a dovere.

### ⚠ AVVERTENZA

- Per eventuali emergenze, è importante conoscere con esattezza sia l'ubicazione della leva di sgancio di sicurezza del portellone in caso di emergenza nel veicolo, che il modo per aprire il portellone qualora si rimanga inavvertitamente bloccati nel vano bagagli.
- Non si deve permettere a nessuno di occupare il vano bagagli del veicolo in nessun momento. Il bagagliaio è un luogo molto pericoloso in caso di incidente.

- Utilizzare la leva di sblocco solo per le emergenze. Usare con estrema cautela, specie a veicolo in marcia.

## Sblocco di sicurezza del portellone in caso di emergenza

Il veicolo è equipaggiato con leva di sgancio di sicurezza del portellone in caso di emergenza, ubicata sul fondo del portellone. Se qualcuno rimane chiuso inavvertitamente nel bagagliaio,

È possibile aprire il portellone come segue:

1. Inserire la chiave meccanica nella toppa.
2. Spingere la chiave meccanica verso destra (1).



3. Sollevare il portellone.

## Precauzioni per l'Avvertenza di distanza posteriore parcheggio

- L'Avvertenza di distanza posteriore parcheggio potrebbe non essere erogata in maniera corretta in funzione della velocità e delle forme degli oggetti rilevati.
- L'Avvertenza di distanza posteriore parcheggio può non funzionare in modo corretto in caso di danni o modifiche dell'altezza del paraurti o dell'installazione del sensore. Qualsiasi dispositivo o accessorio non originale installato può anche interferire con la funzionalità del sensore.
- Il sensore potrebbe non riconoscere oggetti che distano meno di 30 cm dal sensore, o potrebbe rilevare una distanza errata. Usare cautela.
- Quando il sensore è ghiacciato o contaminato da neve, morchia o acqua, il sensore potrebbe rimanere fuori servizio finché le contaminazioni non vengono rimosse usando un panno morbido.
- Non schiacciare, graffiare o battere il sensore. Si potrebbe danneggiare il sensore.

### \* NOTA

Questo sistema è in grado di rilevare solamente gli oggetti che rientrano nel raggio

d'azione dei sensori, e non rileva gli oggetti nelle zone dove i sensori non sono presenti. Inoltre, gli oggetti piccoli o sottili come un palo e gli oggetti situati tra due sensori potrebbero non essere rilevati dai sensori. Dare sempre uno sguardo dietro il veicolo quando si fa retromarcia.

Informare sempre eventuali conducenti che non hanno familiarità con il sistema circa le capacità e limitazioni del sistema medesimo.

---

## **AVVERTENZA**

Prestare molta attenzione quando si marcia in prossimità di oggetti posti sulla strada ed in particolar modo ai pedoni, specialmente se si tratta di bambini. Tenere ben presente che alcuni oggetti, a causa della loro distanza, dimensione o del materiale, possono non essere rilevati dai sensori. Eseguire sempre un'ispezione visiva per assicurarsi che il veicolo sia sgombro da ostacoli prima di mettersi in marcia in qualsiasi direzione.

---

## Alzacristalli

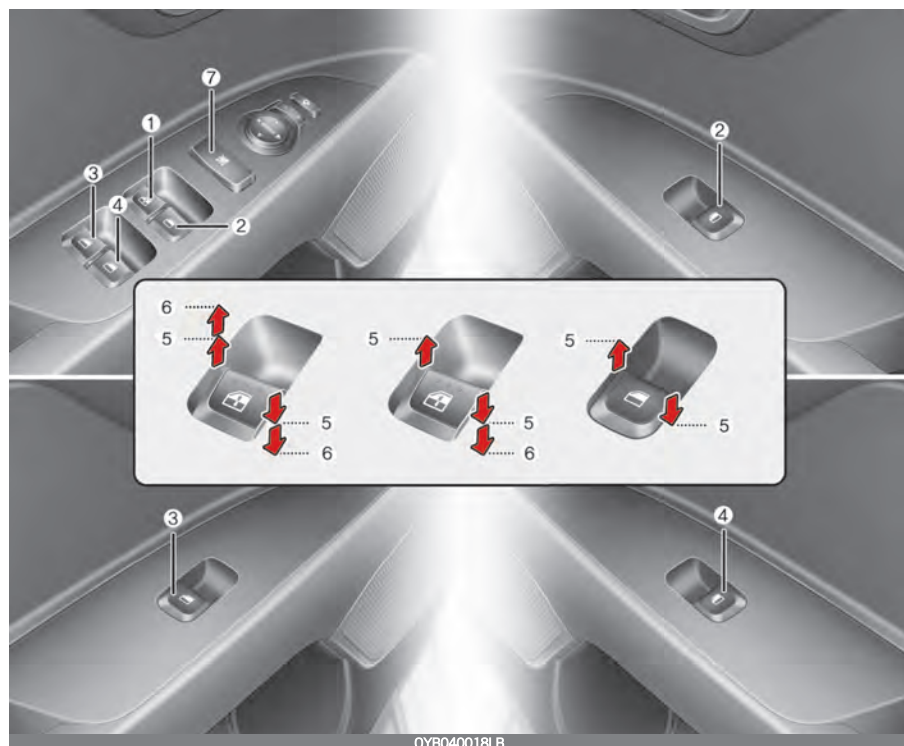

4

1. Comando alzacristallo elettrico porta conducente
2. Comando alzacristallo elettrico porta passeggero
3. Pulsante alzacristalli elettrici della porta posteriore (sinistra)\*
4. Interruttore alzacristalli elettrici, porta posteriore (destra)\*
5. Apertura e chiusura dei finestrini
6. Alzacristalli elettrico automatico verso l'alto:\*/ verso il basso:\* (finestrino conducente)
7. Pulsante blocco alzacristalli elettrici\*

\*se in dotazione

**\* NOTA**

In condizioni climatiche fredde e umide, gli alzacristalli elettrici potrebbero non funzionare correttamente a causa del gelo.

**Alzacristalli elettrici (se in dotazione)**

Il commutatore di accensione deve essere nella posizione ON per poter azionare gli alzacristalli elettrici.

Ogni porta dispone di un comando per l'azionamento del relativo alzacristallo. Il conducente dispone di un tasto di bloccaggio che permette di inibire il funzionamento dei finestrini posteriori. Gli alzacristalli elettrici si possono azionare dopo circa 3 minuti che la chiave di accensione è stata rimossa o portata in posizione ACC o LOCK. Tuttavia, se vengono aperte le porte anteriori, gli alzacristalli elettrici non possono essere azionati nei 3 minuti successivi alla rimozione della chiave. (se in dotazione)

Se un oggetto blocca il finestrino rendendone impossibile la chiusura, rimuovere l'oggetto, quindi chiudere il finestrino.

**\* NOTA**

Se si guida con i finestrini posteriori abbassati o con il tetto apribile (se in dotazione) in posizione di apertura (o in posizione di

parziale apertura), può essere che si avvertano colpi di vento o un rumore pulsante. Questo rumore è un fenomeno normale e può essere ridotto o eliminato adottando le misure di cui sotto. Se il rumore insorge con uno o entrambi i finestrini posteriori abbassati, abbassare parzialmente entrambi i finestrini anteriori di circa 2,5 cm. Se il rumore insorge con il tetto apribile aperto, ridurre leggermente l'apertura del tetto apribile.

**⚠ AVVERTENZA**

Non installare oggetti nell'area dei finestrini. Potrebbe compromettere la protezione del blocco.

***Apertura e chiusura dei finestrini***

Sulla porta del conducente è presente un gruppo comandi per gli alzacristalli elettrici che permette il controllo di tutti i finestrini.

***Tipo A***

Per aprire o chiudere un finestrino, spingere in giù o tirare in su la porzione anteriore del corrispondente interruttore fino a raggiungere la prima posizione di arresto (5).





**Tipo B - Discesa automatica alzacristallo (se in dotazione)**

Premendo brevemente l'interruttore alzacristallo elettrico fino alla seconda posizione di arresto (6), il finestrino si abbassa completamente anche se l'interruttore viene rilasciato. Per fermare un finestrino nella posizione desiderata mentre è in movimento, tirare per un istante l'interruttore nella direzione opposta a quella del movimento del finestrino.

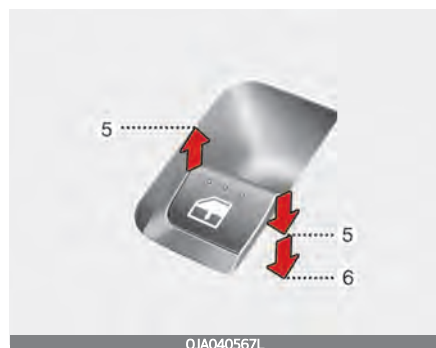

**Tipo C - Discesa/salita automatica alzacristallo (se in dotazione)**

Premendo o tirando verso l'alto l'interruttore del finestrino elettrico nella seconda posizione di arresto (6) si abbassa completamente o alza il finestrino anche quando l'interruttore viene rilasciato. Per fermare un finestrino nella posizione desiderata mentre è in movimento, sollevare o premere e rilasciare l'interruttore nella direzione opposta a quella del movimento del finestrino.

Se gli alzacristalli elettrici non funzionano correttamente, occorre reinizializzare il sistema come segue:

1. Porre il commutatore di accensione nella posizione ON.
2. Chiudere il finestrino del conducente e continuare a tirare in su l'interruttore alzacristallo elettrico del conducente per almeno 1 secondo dopo che il finestrino si è completamente chiuso.



## Inversione automatica

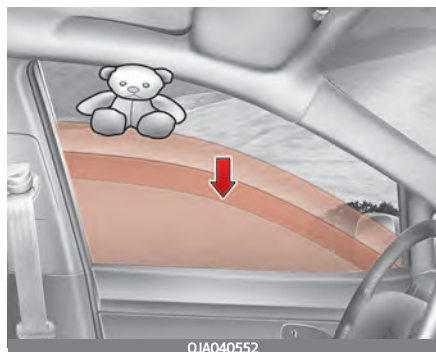

Se il movimento ascendente del finestrino viene bloccato da un oggetto o da una parte del corpo, il finestrino rileverà la resistenza e arresterà il movimento ascendente. Il finestrino si abbasserà quindi di circa 30 cm per permettere la rimozione dell'oggetto.

Se il finestrino incontra una certa resistenza mentre il tasto dell'alzacristallo elettrico viene tirato continuamente verso l'alto, il finestrino interrompe la corsa di chiusura e si abbassa di circa 2,5 cm.

E se l'interruttore alzacristallo elettrico viene tirato in su in continuazione entro 5 secondi da quando il finestrino è stato abbassato tramite la funzione d'inversione automatica del finestrino, l'inversione automatica del finestrino non funzionerà.

### \* NOTA

La funzione di arretramento automatico del finestrino lato conducente è attiva soltanto quando si utilizza la funzione "salita automatica" tirando verso l'alto il pulsante di comando. La inversione automatica non opererà qualora il finestrino venga sollevato usando la posizione intermedia dell'interruttore alzacristallo elettrico.

### ⚠ AVVERTENZA

Controllare sempre per presenza di ostacoli prima di sollevare un qualsiasi finestrino, onde evitare lesioni o danni al veicolo. Se un oggetto di diametro inferiore a 4 mm rimane incastrato tra il cristallo e la canalina superiore del finestrino, è possibile che non venga rilevata la resistenza e la funzione di arretramento automatico non intervenga.

### ⚠ AVVERTENZA

La funzione inversione automatica non si attiva durante la reimpostazione del sistema alzacristallo elettrico automatico. Assicurarsi che ogni parte del corpo o altro sia fuori portata prima di chiudere i finestrini, onde prevenire lesioni o danni al veicolo.

### ***Pulsante di blocco alzacristalli elettrici (se in dotazione)***



- Il conducente può inibire i tasti di comando degli alzacristalli elettrici delle porte dei passeggeri premendo l'apposito interruttore di blocco sulla porta del conducente in posizione LOCK (BLOCCO, interruttore premuto).
- **Quando il pulsante di blocco del comando degli alzacristalli elettrici è in posizione LOCK (premuta), il gruppo comandi può azionare tutti i finestrini elettrici. Inoltre, il comando sulla porta passeggero anteriore è abilitato per azionare il finestrino corrispondente.**

### **⚠ ATTENZIONE**

- Per prevenire possibili danni al sistema alzacristalli elettrici, non aprire o chiudere due o più finestrini contemporaneamente. Ciò consentirà anche di assicurare la longevità del fusibile.

- Non cercare mai di azionare contemporaneamente il comando principale lato guida e i singoli comandi sulle porte degli alzacristalli in direzioni opposte. Facendo questo, il finestrino si arresterà e non potrà essere né aperto né chiuso.

### **⚠ AVVERTENZA**

#### **Alzacristalli**

- **NON** lasciare mai le chiavi a bordo con il motore acceso quando ci sono bambini incustoditi.
- **NON** lasciare bambini da soli sul veicolo. Anche i bambini più piccoli possono inavvertitamente mettere in movimento la vettura, rimanere intrappolati nei finestrini o ferire sé stessi o altri.
- Assicurarsi sempre che braccia, mani, testa e altri ostacoli siano fuori portata prima di chiudere un finestrino.
- Non permettere ai bambini di giocare con gli alzacristalli elettrici. Tenere il comando degli alzacristalli elettrici sulla porta del conducente in posizione LOCK (premuta). L'azionamento involontario del finestrino da parte di un bambino può essere causa di serie lesioni.
- Non sporgere il viso o le braccia dai finestrini durante la marcia.

## Alzacristalli manuale (se in dotazione)



Per sollevare o abbassare il finestrino, girare l'apposita maniglia in senso orario o antiorario.

### ⚠ AVVERTENZA

Quando si aprono o si chiudono i finestrini, assicurarsi che non vi siano mani, braccia o altre parti del corpo dei passeggeri lungo la corsa.



### ⚠ AVVERTENZA

Aprire il cofano dopo aver spento il motore e fermato il veicolo su una superficie piana, con la leva del cambio in posizione P (parcheggio) per il cambio automatico/cambio a doppia frizione o in 1a (prima) o R (retromarcia) per il cambio manuale/cambio manuale intelligente, con il freno di stazionamento inserito.

## Cofano

### Apertura del cofano

1. Tirare la leva di rilascio per sganciare il cofano. Il cofano deve sollevarsi e aprirsi delicatamente.

2. Dirigersi nella parte anteriore della vettura, sollevare delicatamente il cofano, spingere il gancio di sicurezza (1) che si trova all'interno della parte centrale e sollevare il cofano (2).



3. Estrarre l'asta di supporto.



4. Bloccare il cofano aperto con l'asta di supporto.

## **⚠ AVVERTENZA**

### **Parti surriscaldate**

Afferrare l'asta di supporto nell'area avvolta da gomma. Quando il motore è caldo, la

gomma eviterà di subire ustioni dovute al calore del metallo.

## **Segnalazione cofano aperto (se in dotazione)**

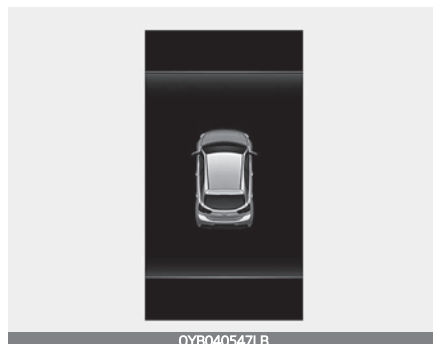

Quando il cofano è aperto, il messaggio di avviso comparirà sul display LCD.

Quando il veicolo è in marcia a velocità uguali o superiori a 3 km/h con il cofano aperto, si attiverà il segnale acustico.

## **Chiusura del cofano**

1. Prima di chiudere il cofano, controllare quanto segue:
  - Tutti i tappi dei bocchettoni di rifornimento presenti nel vano motore devono essere correttamente installati.
  - Guanti, stracci o qualsiasi altro materiale combustibile devono essere rimossi dal vano motore.

2. Reinscrivere l'asta di supporto nel suo fermaglio per prevenire che sbatta.
3. Abbassare il cofano fino a circa 30 cm dalla posizione di chiusura e lasciarlo cadere. Assicurarsi che si blocchi in posizione.
4. Verificare che il cofano sia agganciato correttamente. Il cofano non è agganciato correttamente se risulta possibile sollevarlo leggermente. Aprirlo nuovamente e chiuderlo con maggiore forza.

### **⚠ AVVERTENZA**

- Prima di chiudere il cofano, assicurarsi che sia stato rimosso qualsiasi ostacolo dal vano di apertura del cofano. Chiudendo il cofano in presenza di ostruzioni nel vano di apertura del cofano può causare danni alle cose o gravi lesioni alle persone.
- Non dimenticare guanti, stracci o altri materiali infiammabili nel vano motore. Si potrebbero innescare incendi dovuti al calore.

### **⚠ AVVERTENZA**

- Verificare sempre attentamente che il cofano sia saldamente bloccato prima di mettersi alla guida. Se non è agganciato, il cofano potrebbe aprirsi di colpo a veicolo in marcia e ostruire completamente la visuale, con il rischio di causare un incidente.
- L'asta di sostegno deve essere completamente inserita nel foro previsto sul cofano ogni qualvolta si procede a controlli nel vano motore. Questo preverrà la caduta del cofano e possibili lesioni a voi stessi.
- Non muovere il veicolo con il cofano sollevato. La visuale risulterà ostruita e il cofano potrebbe cadere o riportare danni.

## **Sportello bocchettone di rifornimento carburante**

### **Apertura dello sportello bocchettone di rifornimento carburante**

Lo sportello di rifornimento carburante deve essere aperto dall'interno del veicolo tirando verso l'alto il dispositivo di apertura dello sportello di rifornimento carburante situato sull'area del pavimento anteriore lato sedile del conducente.

## \* NOTA

In caso di mancata apertura dello sportello del carburante dovuta alla formazione di ghiaccio attorno allo sportello, assestare lievi colpetti o premere lo sportello per rompere il ghiaccio e sganciarlo. Non fare leva sul coperchio. Se necessario, spruzzare un liquido scongelante approvato (non usare antigelo per radiatori) attorno allo sportello oppure spostare il veicolo in un luogo caldo e lasciare sciogliere il ghiaccio.

1. Fermare il motore.
2. Per aprire lo sportello di rifornimento carburante, tirare verso l'alto il dispositivo di apertura dello sportello di rifornimento carburante.



3. Tirare in fuori lo sportello bocchettone di rifornimento carburante (1) aprendolo completamente.

4. Per togliere il tappo, ruotarlo in senso antiorario (2).



5. Effettuare il rifornimento.

## ⚠ AVVERTENZA

Prima di effettuare il rifornimento, controllare bene il tipo di carburante da usare per il veicolo.

Utilizzare diesel in un veicolo alimentato a benzina o viceversa, benzina in un veicolo alimentato a diesel, può causare problemi al sistema di alimentazione e danneggiare seriamente il veicolo.

## Chiusura dello sportello bocchettone di rifornimento carburante

1. Per installare il tappo, ruotarlo in senso orario fino ad udire lo scatto. Questo indica che il tappo è serrato a dovere.

2. Chiudere lo sportello bocchettone di rifornimento e premerlo leggermente, quindi assicurarsi che sia chiuso saldamente.

## AVVERTENZA

### Rifornimento

- Se si verifica una fuoriuscita di carburante in pressione, può investire gli indumenti o la pelle esponendovi a un rischio d'incendio e ustioni. Rimuovere sempre con attenzione e lentamente il tappo del carburante. Se il tappo provoca lo sfiato del combustibile si sente un sibilo, attendere il cessare di questa condizione prima di rimuovere completamente il tappo.
- Durante i rifornimenti, evitare di "rabboccare" il serbatoio una volta che l'erogatore scatta automaticamente.
- Controllare sempre che il tappo del carburante sia installato saldamente per prevenire zampilli di carburante in caso d'incidente.

## AVVERTENZA

### Pericoli del rifornimento

I combustibili per autotrazione sono materiali infiammabili. Quando si fa rifornimento, attenersi scrupolosamente alle linee guida seguenti. L'omissione dal seguire queste linee guida può causare gravi lesioni personali, gravi ustioni o morte in seguito a incendio o esplosione.

- Leggere e seguire tutte le avvertenze esposte nella stazione di servizio e attenersi.
- Prima del rifornimento controllare dove si trova, se disponibile, il comando di interruzione d'emergenza dell'erogazione del carburante della stazione di servizio.
- Prima di toccare l'erogatore del combustibile, occorre eliminare il potenziale pericoloso dovuto a scariche di elettricità statica toccando un'altra parte metallica del veicolo, purché a distanza di sicurezza da bocchettone di rifornimento, erogatore o altra sorgente di gas.
- Non risalire a bordo del veicolo una volta iniziato il rifornimento, in quanto potrebbe generare elettricità statica toccando, sfregando o strisciando contro materiali o tessuti (poliestere, satin, nylon, ecc.) in grado di produrre elettricità statica. Una scarica di elettricità statica può incendiare i vapori di combustibile dando origine ad una rapida combustione. Se si deve risalire a bordo, farlo dopo aver eliminato nuovamente ogni elettricità statica potenzialmente pericolosa, toccando una qualsiasi parte metallica del veicolo ben distante da serbatoio, pistola erogatrice o altra fonte di vapori di benzina.



- Quando si usa una tanica di combustibile approvata, avere cura di appoggiare la tanica a terra prima di effettuare il rifornimento di combustibile. Una scarica di elettricità statica dalla tanica potrebbe infiammare i vapori di combustibile e causare un incendio. Una volta iniziato il rifornimento, deve restare a contatto con il veicolo sino ad operazione ultimata. Usare solo taniche per combustibile in plastica approvate destinate al trasporto e alla conservazione di benzina.
- Non usare telefoni cellulari mentre si fa rifornimento. La corrente elettrica e/o le interferenze elettroniche generate dai telefoni cellulari possono potenzialmente infiammare i vapori di combustibile e causare un incendio.
- Quando si effettua il rifornimento, spegnere sempre il motore. Le scintille prodotte dai componenti elettrici correlati al motore potrebbero infiammare i vapori di carburante e causare un incendio. A rifornimento ultimato, assicurarsi che il tappo e lo sportello del bocchettone di rifornimento siano saldamente chiusi, prima di avviare il motore.
- NON usare fiammiferi o accendini e NON FUMARE o lasciare una sigaretta accesa a bordo del veicolo quando ci si trova in una stazione di servizio, specie durante il rifornimento. Il combustibile per autotrazione è altamente infiammabile e, se infiammato, può causare un incendio.

- Se s'innesci un incendio durante il rifornimento, allontanarsi dal veicolo e contattare immediatamente il gestore della stazione di servizio, quindi chiamare i vigili del fuoco. Seguire qualsiasi istruzione per la sicurezza che essi forniscono.

### **ATTENZIONE**

- Fare rifornimento attenendosi a quanto indicato in "Requisiti del combustibile" a pagina 1 - 03.
- In caso di sostituzione del tappo di rifornimento, accertarsi che le parti di ricambio che si usano siano adatte per il vostro veicolo. Un tappo bocchettone di rifornimento scorretto può causare seri malfunzionamenti al sistema di alimentazione motore o al sistema di controllo emissioni. Per informazioni più dettagliate, Kia consiglia di contattare un concessionario/centro di assistenza partner autorizzato Kia.
- Non rovesciare combustibile sulle superfici esterne del veicolo. Qualunque tipo di carburante rovesciato sulle superfici verniciate può danneggiare la vernice.
- Al termine del rifornimento, controllare che il tappo di rifornimento sia installato saldamente in modo che non si verifichino fughe di carburante in caso d'incidente.

## Tetto apribile (se in dotazione)

Se il veicolo è equipaggiato con tetto apribile, è possibile far scorrere o inclinare il tetto apribile con l'interruttore tetto apribile ubicato sulla console al padiglione.



Il tetto apribile può essere utilizzato solo quando l'interruttore di accensione o il pulsante di avviamento/arresto motore è in posizione ON o START.

Il tetto apribile può essere azionato per circa 3 minuti dopo che l'interruttore di accensione o il pulsante di avviamento/arresto motore è stato smistato in posizione ACC o LOCK/OFF. Tuttavia, se una delle porte anteriori è aperta, il tetto apribile non può entrare in funzione nel suddetto periodo di 3 minuti.

## ⚠ AVVERTENZA

- Non regolare il tetto apribile o il parasole mentre si è alla guida. Ciò potrebbe causare la perdita di controllo e un incidente che potrebbe provocare lesioni o danni materiali.
- Non lasciare il motore acceso e la chiave nel veicolo quando a bordo sono presenti bambini in assenza di un supervisore adulto. Eventuali bambini lasciati senza supervisione di un adulto potrebbero azionare il tetto apribile, il che può provocare lesioni gravi.
- Non sedersi sul tetto del veicolo. Può causare lesioni o danni al veicolo.

## \* NOTA

Non azionare il tettuccio apribile quando sul veicolo sono installate le barre portapacchi o quando sono presenti bagagli sul tetto.

## Parasole



Usare il parasole per bloccare la luce solare diretta che passa attraverso il vetro del tettuccio. Aprire o chiudere il parasole a mano.

### \* NOTA

Il parasole si apre automaticamente quando il vetro del tettuccio si apre, ma non si chiude automaticamente quando il vetro del tettuccio si chiude. Inoltre, solo il parasole non può essere chiuso quando il vetro del tettuccio è aperto.

### \* NOTA

Non tirare o spingere manualmente il pannello parasole, o applicare una forza eccessiva, poiché tale azione può danneggiarlo o provocarne un malfunzionamento.

## Apertura/chiusura inclinata



- Spingere l'interruttore del tetto apribile in su; il vetro del tetto apribile s'inclinerà.
- Spingere l'interruttore del tetto apribile in avanti, il vetro del tetto apribile si chiuderà automaticamente. Per bloccare il movimento del tettuccio in qualsiasi punto, spingere l'interruttore del tettuccio in qualsiasi direzione.

### \* NOTA

Il vetro del tettuccio non può scorrere e inclinarsi allo stesso tempo. Non è possibile inclinare il vetro del tettuccio mentre il vetro del tettuccio è aperto.

Inoltre, non è possibile far scorrere il vetro del tettuccio mentre il vetro del tettuccio è inclinato. Far scorrere o inclinare il vetro del tettuccio apribile quando il vetro del tettuccio è completamente chiuso.

## Apertura/chiusura in scorrimento



- Spingere l'interruttore tetto apribile in giù; il vetro del tetto apribile e del parasole scorrerà. Spingere l'interruttore del tettuccio apribile in avanti, solo il vetro del tettuccio si chiuderà.
- Spingere l'interruttore del tetto apribile in avanti o all'indietro fino alla prima posizione di arresto, il vetro del tetto apribile si muoverà fino a quando non verrà rilasciato l'interruttore.
- Spingere l'interruttore del tetto apribile in avanti o all'indietro fino alla seconda posizione di arresto, il vetro del tetto apribile funzionerà automaticamente (funzione di scorrimento automatico). Per bloccare il movimento del tettuccio in qualsiasi punto, spingere l'interruttore del tettuccio in qualsiasi direzione.

## \* NOTA

Per ridurre il rumore prodotto dall'aria durante la marcia, tenere il tettuccio nella posizione d'apertura consigliata.

## Inversione automatica



Se il tetto apribile rileva un ostacolo durante la chiusura automatica, invertirà la direzione di movimento e si fermerà in una determinata posizione.

La funzione di inversione automatica potrebbe non funzionare se un oggetto sottile o morbido si incastra, o se il tetto apribile viene chiuso manualmente.

## AVVERTENZA

- Assicurarsi che la testa, le mani, le braccia o qualsiasi altra parte del corpo o qualunque oggetto siano fuori ingombro prima di azionare il tetto apribile. Parti del corpo o oggetti possono rimanere impigliati causando ferite o danni al veicolo.
- Non usare mai deliberatamente parti del corpo per testare la funzione di inversione automatica. Il vetro del tettuccio può invertire la direzione, ma con il rischio di lesioni.

## NOTA

- Non mantenere premuto l'interruttore tetto apribile dopo che questo ha raggiunto la posizione di completa apertura, chiusura o inclinazione. Potrebbero verificarsi danni al motore del tetto apribile.
- Operazioni continue come apertura/chiusura a scorrimento, apertura/chiusura inclinata, ecc. possono causare il malfunzionamento del motore o del sistema del tetto apribile.
- Rimuovere regolarmente la polvere accumulata sulla guida del tetto apribile.
- L'uso del tetto apribile per un tempo prolungato può generare un rumore causato dalla polvere accumulata tra il tetto apribile e il corpo del veicolo. Aprire il tettuccio e rimuovere la polvere regolarmente con un panno pulito.

- Non tentare di aprire il tetto apribile quando la temperatura è sotto zero o quando il tetto apribile è coperto da neve o ghiaccio, altrimenti si potrebbe danneggiare il motorino. Con climi freddi e umidi, il tetto apribile potrebbe non funzionare correttamente.
- Non aprire o guidare con il vetro del tettuccio aperto subito dopo un temporale o il lavaggio del veicolo. L'acqua potrebbe bagnare l'interno del veicolo.
- Non sporgere bagagli dal tetto apribile durante la marcia. Se il veicolo si ferma improvvisamente si possono verificare danni.

## AVVERTENZA

Non sporgersi con la testa, le braccia, parti del corpo o oggetti al di fuori del tetto apribile durante la guida. Se il veicolo si ferma improvvisamente potrebbero prodursi delle lesioni.

## Resettaggio tetto apribile



In alcune circostanze potrebbe essere necessario eseguire il resettaggio del funzionamento del tetto apribile. Alcuni casi in cui può essere necessario resettare il tetto apribile includono:

- Quando la batteria a 12 V è scollegata o scarica
- Quando il fusibile del tetto apribile viene sostituito
- Se il funzionamento del tetto apribile con un solo tocco AUTO OPEN/CLOSE non funziona correttamente

Procedura di resettaggio del tetto apribile:

1. Si raccomanda di eseguire la procedura di ripristino con il motore del veicolo in funzione. Avviare il veicolo in P (Parcheggio).

2. Accertarsi che il vetro del tetto apribile sia completamente chiuso. Se il vetro del tetto apribile sono aperti, spingere l'interruttore in avanti fino a quando il vetro del tetto apribile non è completamente chiuso.
3. Rilasciare l'interruttore quando il vetro del tetto apribile sono completamente chiusi.
4. Spingere in avanti l'interruttore fino a quando il tetto apribile si muove leggermente. Quindi rilasciare l'interruttore.
5. Entro 3 secondi, premere e tenere premuto l'interruttore tetto apribile in avanti fino a quando il vetro del tetto apribile si apre e si chiude a scorrimento. Non rilasciare l'interruttore fino al completamento dell'operazione. Se si rilascia l'interruttore durante il funzionamento, ricominciare la procedura dal passo 2.

### \* NOTA

Se il tetto apribile non viene resettato quando la batteria del veicolo è scollegata o scarica o se il fusibile del tetto apribile è bruciato, il tetto apribile potrebbe non funzionare normalmente.

## Segnalazione tetto apribile aperto

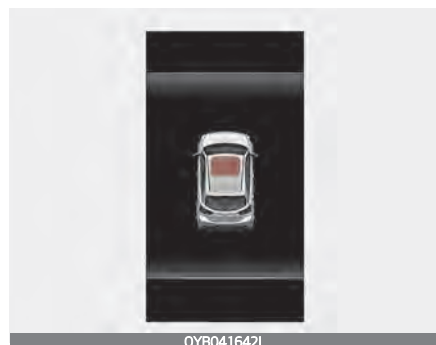

Se il conducente spegne il motore quando il tetto apribile non è completamente chiuso, il segnale acustico di avvertimento si attiverà per vari secondi e sul display LCD del quadro strumenti apparirà il messaggio di tetto apribile aperto.

Chiudere completamente il tetto apribile prima di lasciare il veicolo.

### ⚠ ATTENZIONE

Verificare che il tetto apribile sia completamente chiuso quando si lascia la vettura incustodita. Se il tetto apribile viene lasciato aperto, pioggia o neve possono bagnare l'interno del veicolo. Inoltre, lasciare il tetto apribile aperto quando il veicolo è incustodito può invitare al furto.

## Volante

### Servosterzo elettrico

Il servosterzo usa un motorino per fornire assistenza quando si sterza il veicolo. Se il motore è spento, o se il servosterzo non è efficiente, lo sterzo funziona comunque, ma in questo caso richiede un maggiore sforzo sul volante.

Il servosterzo motorizzato viene gestito da un'apposita centralina che comanda il motorino in funzione dello sforzo esercitato sul volante e della velocità del veicolo.

Il volante s'indurisce di man in mano che la velocità del veicolo aumenta e si ammorbidisce di man in mano che la velocità del veicolo diminuisce, per un migliore controllo del volante stesso.

Se durante il normale utilizzo del veicolo si riscontra un indurimento dello sterzo, far controllare il sistema da un'officina professionale. Kia consiglia di rivolgersi a un concessionario/centro di assistenza partner autorizzato Kia.

### \* NOTA

Si potrebbero riscontrare i seguenti sintomi durante il normale uso del veicolo:

- La spia luminosa EPS non s'illumina.

- Lo sforzo richiesto dallo sterzo risulta elevato dopo che il commutatore di accensione è stato smistato su ON. Questo accade quando il sistema esegue la diagnosi del sistema EPS. Una volta che la diagnosi è stata completata, il volante tornerà nella sua normale condizione.
- Quando si inserisce l'accensione, o quando la chiave d'accensione viene messa in posizione ON/LOCK, si può sentire uno scatto (clic) proveniente dal relé EPS.
- Può essere che si senta il rumore del motorino quando il veicolo è fermo o viaggia a velocità bassa.
- Quando l'anomalia viene rilevata nel sistema di servosterzo elettrico, a scopo di prevenzione degli incidenti mortali, le funzioni di assistenza allo sterzo vengono interrotte. In questo momento, la spia di avvertenza si accende o lampeggia sul cruscotto. Il volante potrebbe diventare difficile da controllare o azionare. Controllare immediatamente dopo aver spostato il veicolo in una zona sicura.
- Se il sistema servosterzo elettrico non funziona normalmente, s'illuminerà la spia luminosa sul quadro strumenti. Il volante potrebbe diventare difficile da controllare o potrebbe operare in modo anomalo. In tal caso, far ispezionare il sistema da un'officina professionale. Kia consiglia di rivolgersi a un concessionario/centro di assistenza partner autorizzato Kia.

- Lo sforzo richiesto dallo sterzo aumenta se il volante viene continuamente ruotato quando il veicolo non è in moto. Tuttavia, dopo pochi minuti tornerà nella sua condizione normale.
- Quando si aziona il volante con bassa temperatura, potrebbe insorgere un rumore anomalo. Se la temperatura sale, il rumore scomparirà. Si tratta di una condizione normale.
- Quando la spia luminosa del sistema di carica si accende e la tensione è bassa [quando l'alternatore (o la batteria) non funziona normalmente o è malfunzionante], il volante potrebbe diventare duro e non funzionare in modo appropriato.

---

### **Volante inclinabile e telescopico (se in dotazione)**

Un volante inclinabile e telescopico consente di poterlo regolare prima di mettersi alla guida.

Lo si può anche alzare per usufruire di maggiore spazio quando si scende o si sale a bordo del veicolo.

Il volante deve essere posizionato in modo da consentire una guida comoda e permettere nel contempo di vedere le spie luminose e gli strumenti del cruscotto.



**⚠ AVVERTENZA**

- Non regolare mai l'inclinazione del volante durante la guida. Si potrebbe perdere il controllo della vettura con il rischio di provocare un incidente e mettere a repentaglio la propria incolumità.
- Una volta che si è eseguita la regolazione, spingere su e giù il volante per essere certi che sia bloccato in posizione.



Per variare l'inclinazione del volante, tirare in basso la leva di rilascio blocco (1), regolare l'inclinazione (2) e l'altezza (3, se in dotazione) nella posizione desiderata, quindi bloccare il volante tirando la leva verso l'alto. Avere cura di regolare il volante nella posizione desiderata prima di mettersi alla guida.

**Volante termico (se in dotazione)**



4

Quando il commutatore di accensione è in posizione ON, per scaldare il volante premere l'apposito pulsante. L'indicatore sul pulsante si illuminerà.

Per disattivare la funzione di riscaldamento, premere di nuovo l'interruttore. L'indicatore sul pulsante si spegnerà.

Il volante riscaldato si disattiverà automaticamente dopo 30 minuti di funzionamento.

Se si spegne l'accensione entro 30 minuti dopo aver premuto il pulsante del riscaldamento del volante, alla successiva accensione il riscaldamento sarà disattivato.

## ⚠ ATTENZIONE

- Non installare impugnature accessorie per sterzare il volante. Ciò danneggerebbe il sistema del volante termico.
- Per la pulizia del volante termico non usare solventi organici come diluenti per vernici, benzene, alcool e benzina. Così facendo si danneggerebbe la superficie del volante.
- Se la superficie del volante è danneggiata da oggetti appuntiti, i componenti del volante termico potrebbero subire danni.

## \* NOTA

Per suonare l'avvisatore acustico, premere l'area indicata dal simbolo dell'avvisatore acustico sul volante (vedere la figura). L'avvisatore acustico opererà solo premendo quest'area.

## ⚠ ATTENZIONE

Non battere con forza l'avvisatore acustico per azionarlo e non picchiare con il pugno. Non premere l'avvisatore acustico con un oggetto appuntito.

## Avvisatore acustico (clacson)



Per suonare l'avvisatore acustico, premere sui simboli della tromba sul volante.

Controllare periodicamente l'avvisatore acustico per assicurarsi che funzioni a dovere.

## Specchietti retrovisori

### Specchietto retrovisore interno

Regolare lo specchietto retrovisore in modo da centrare la visuale attraverso il lunotto. Eseguire questa regolazione prima di mettersi alla guida.

## ⚠ AVVERTENZA

### Visibilità posteriore

Non mettere oggetti sul sedile posteriore o nel vano bagagli che possano ostruire la visibilità posteriore attraverso il lunotto.

## ⚠ AVVERTENZA

Non regolare lo specchietto retrovisore a veicolo in marcia. Si potrebbe perdere il controllo e causare un incidente, con ri-

schio di lesioni personali gravi, anche letali, e di danni alle cose.

## ⚠ AVVERTENZA

Non modificare lo specchietto retrovisore interno e non installare uno specchietto più largo. Ciò potrebbe causare lesioni in caso d'incidente o dispiegamento dell'airbag.

### **Specchietto retrovisore con funzione antiabbagliamento**

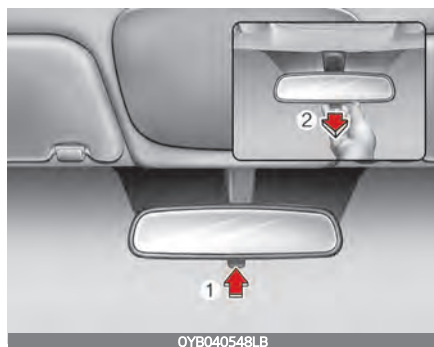

\* (1): Giorno, (2): Notte

Eseguire la regolazione prima di mettersi in marcia e con la levetta antiabbagliamento in posizione giorno (1).

Per ridurre l'effetto abbagliante provocato dai fari dei veicoli che seguono durante la marcia notturna, tirare indietro la levetta antiabbagliamento (2).

Ricordarsi che la visibilità posteriore perde in luminosità quando la levetta è in posizione notte.

### **Retrovisore elettrocromatico (ECM) (se in dotazione)**

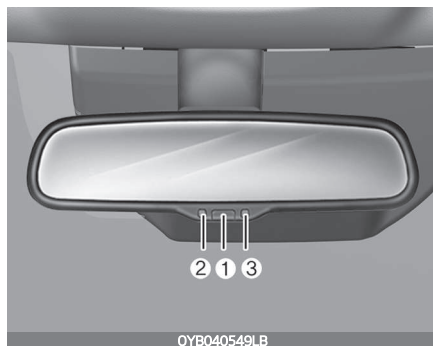

Lo specchietto retrovisore elettrico regola automaticamente l'effetto abbagliante provocato dai fari dei veicoli che seguono di notte o quando la luce è scarsa. Il sensore (3) presente nello specchietto rileva l'intensità luminosa all'esterno del veicolo e regola automaticamente l'effetto abbagliante provocato dai fari dei veicoli che seguono.

Quando il motore è in funzione, il bagliore viene controllato automaticamente dal sensore montato nello specchietto retrovisore.

Quando la leva del cambio viene spostata in posizione di retromarcia (R), lo specchietto retrovisore commuta automaticamente alla luminosità massima, in modo da aumentare la visibilità posteriore.

**⚠ ATTENZIONE**

Quando si pulisce lo specchietto, usare un fazzoletto di carta o qualcosa di simile inumidito con detergente per vetri. Non spruzzare il detergente per vetri direttamente sullo specchietto, in quanto il detergente liquido potrebbe penetrare nell'alloggiamento dello specchietto.

**Per azionare lo specchietto retrovisore elettrico**

- Lo specchietto si attiva automaticamente all'inserimento del commutatore di accensione.
- Premere il pulsante ON/OFF (1) per disattivare lo specchietto elettrocromatico. L'indicatore luminoso dello specchietto (2) si spegnerà.  
Premere il pulsante ON/OFF (1) per attivare lo specchietto elettrocromatico. L'indicatore luminoso dello specchietto (2) si illuminerà.

**Specchietto retrovisore esterno**

Avere cura di regolare l'angolazione degli specchietti prima di mettersi alla guida.

Il vostro veicolo è equipaggiato con specchietti retrovisori esterni sia sul lato sinistro che sul lato destro. Gli specchietti si possono regolare a distanza con l'interruttore remoto. Gli specchietti possono essere ripiegati per prevenire che si danneggino quando si accede a un autolavaggio automatico o quando si passa in una via stretta.

**⚠ AVVERTENZA****Specchietti retrovisori**

- Lo specchietto retrovisore destro è convesso. Gli oggetti visualizzati nello specchietto sono più vicini di quanto sembrino.
- Usare lo specchietto retrovisore interno o girarsi a guardare dietro per valutare la reale distanza dei veicoli che seguono prima di effettuare un cambio di corsia.

**⚠ ATTENZIONE**

Non raschiare il ghiaccio dalla superficie dello specchietto; ciò potrebbe danneggiare la superficie del vetro. Se il movimento dello specchietto è impedito da formazione di ghiaccio, non forzare la regolazione dello specchietto stesso. Per rimuovere il ghiaccio, usare uno spray sghiacciante o una spugna o un panno morbido e acqua decisamente tiepida.

**⚠ ATTENZIONE**

Se lo specchietto è bloccato dal ghiaccio, non forzarlo per regolarlo. Applicare un liquido scongelante a spruzzo approvato (non usare antigelo per radiatori) per sbloccare il meccanismo congelato oppure spostare il veicolo in un luogo caldo e lasciare sciogliere il ghiaccio.

**⚠ AVVERTENZA**

Non regolare o ripiegare gli specchietti retrovisori esterni a veicolo in marcia. Si potrebbe perdere il controllo e causare un incidente, con rischio di lesioni personali gravi, anche letali, e di danni alle cose.

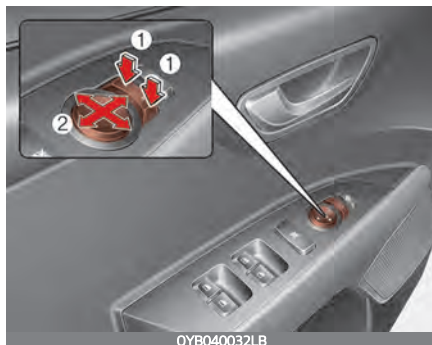
**Comando a distanza****Tipo elettrico (se in dotazione)**

Gli specchietti retrovisori esterni elettrici destro e sinistro vengono regolati mediante l'apposito interruttore di comando a distanza. Per regolare la posizione di entrambi gli specchietti retrovisori esterni, il commutatore di accensione deve essere in posizione ACC.

Per regolare la posizione di entrambi gli specchietti, premere il pulsante R o L (1) per selezionare rispettivamente lo specchietto lato destro o lo specchietto lato sinistro, quindi premere il punto corrispondente (▲) sul comando di regolazione specchietto (2) per posizionare lo specchietto selezionato in su, giù, a sinistra o a destra.

Una volta eseguita la regolazione, premere nuovamente il pulsante R o L per prevenire regolazioni fortuite.

### ⚠ ATTENZIONE

- Gli specchietti arrestano il proprio movimento una volta che raggiungono la massima angolazione regolabile, tuttavia il motorino rimane in funzione finché l'interruttore resta premuto. Non tenere premuto l'interruttore più del tempo necessario perché si potrebbe danneggiare il motorino.
- Non tentare di regolare lo specchietto retrovisore esterno manualmente. Facendolo si potrebbero danneggiare le parti.
- Nel comandare lo specchietto retrovisore, premere esattamente l'area "▲" (2). In caso contrario, lo specchietto si sposterà nella direzione non voluta o non funzionerà correttamente.

### ***Piegare lo specchietto retrovisore esterno***

Tipo elettrico (se in dotazione)



Per ripiegare lo specchietto retrovisore esterno, premere il pulsante.

Per dispiegarlo, premere nuovamente il pulsante.

### ⚠ ATTENZIONE

Lo specchietto retrovisore esterno di tipo elettrico è operativo anche quando il commutatore di accensione è nella posizione OFF. Tuttavia, per prevenire un inutile scaricamento della batteria, non regolare gli specchietti più a lungo di quanto necessario quando il motore non è in funzione.

### ⚠ ATTENZIONE

Non chiudere manualmente gli specchietti retrovisori esterni di tipo elettrico. Ciò potrebbe causare danni al motorino.

## Tipo manuale



Per ripiegare lo specchietto retrovisore esterno, afferrarne il corpo e ripiegarlo verso il lato posteriore del veicolo.

## Quadro strumenti

Tipo A



Tipo B



1. Contagiri
2. Tachimetro
3. Indicatore temperatura liquido refrigerante motore
4. Indicatore livello carburante
5. Spie e indicatori luminosi
6. Display LCD



\* Il quadro strumenti del veicolo potrebbe differire da quello mostrato in figura. Per maggiori dettagli, consultare "Indicatori" a pagina 4 - 58.

### Comando quadro strumenti Regolazione illuminazione quadro strumenti (se in dotazione)



OYB041035L

#### **AVVERTENZA**

Non regolare mai il quadro strumenti a veicolo in marcia. Ciò potrebbe far perdere il controllo del veicolo e causare un incidente, con rischio di morte, serie lesioni o danni.

Per regolare la luminosità del quadro strumenti premere il pulsante di comando ('+' o '-') quando l'interruttore di accensione o il pulsante ENGINE START/STOP (avviamento/arresto motore) è in posizione ON, o i fari sono accesi.

Quadro strumenti di tipo A



OYB046120D

4

Quadro strumenti di tipo B

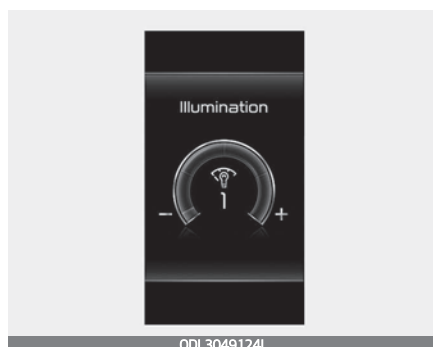

ODL3049124L

- Se si tiene premuto il pulsante di comando illuminazione ("+" o "-"), la luminosità varierà in continuazione.
- Quando la luminosità raggiunge il livello massimo o minimo, viene emesso un allarme sonoro.

## Comandi display LCD

Per cambiare il modo di visualizzazione del display LCD agire sui pulsanti di comando presenti sul volante.

Tipo A



1. TRIP (Viaggio): Tasto TRIP per cambiare la modalità conta-chilometri parziale
2. RESET: pulsante RESET per resettare le voci selezionate

Tipo B

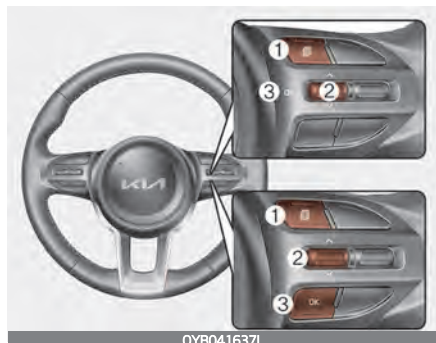

1. : Pulsante MODE per cambiare i MODI LCD
2.  $\wedge/\vee$ : cursore MOVE per selezionare le voci
3. OK: Pulsante SET/REST per impostare o resettare le voci

## Strumenti Tachimetro

Tipo A (km/h, MPH)



Tipo B (MPH, km/h)

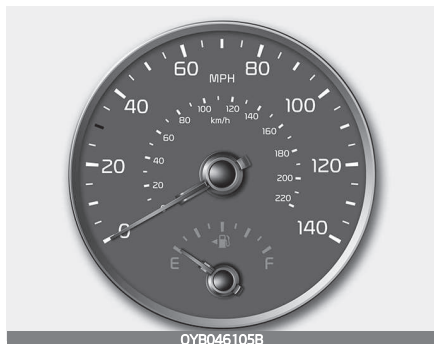

Il tachimetro indica la velocità del veicolo ed è tarato in miglia all'ora (mph) e/o in chilometri all'ora (km/h).

**Contagiri**



Il contagiri indica il numero approssimativo di giri che il motore compie in un minuto (giri/min).

Usare il contagiri per selezionare i corretti cambi di marcia e prevenire strappi e/o fuori giri del motore.

**⚠ ATTENZIONE**

Non portare il motore nella ZONA ROSSA del contagiri. Ciò potrebbe causare seri danni al motore.

**Indicatore temperatura liquido refrigerante motore**

Tipo A (eccetto Europa)



Tipo B (per Europa)



Questo indicatore segnala la temperatura del liquido di raffreddamento del motore quando l'interruttore di accensione o il pulsante ENGINE START/STOP (avviamento/arresto motore) è su ON.

### ⚠ ATTENZIONE

Se la lancetta dell'indicatore si muove oltre il normale intervallo (tra C-H o 50-130) verso la posizione "130 o H", indica un surriscaldamento che può danneggiare il motore.

Non continuare a viaggiare con un motore surriscaldato. Se il veicolo si surriscalda, consultare "Se il veicolo si surriscalda" a pagina 7 - 08.

### ⚠ AVVERTENZA

Non rimuovere mai il tappo del radiatore quando il motore è caldo. Il refrigerante del motore è sotto pressione e potrebbe causare gravi lesioni. Attendere che il motore

sia freddo prima di aggiungere liquido refrigerante nel serbatoio.

### **Indicatore livello carburante**

Tipo A (eccetto Europa)



Tipo B (per Europa)



L'indicatore del livello carburante indica approssimativamente la quantità di carburante presente nel serbatoio.

**\* NOTA**

- La capacità del serbatoio carburante è indicata nel "Lubrificanti raccomandati e capacità" a pagina 9 - 10.
- L'indicatore del livello carburante dispone di una spia di riserva che si accende quando il serbatoio è quasi vuoto.
- In pendenza o in curva, l'indice dell'indicatore livello carburante potrebbe oscillare oppure la spia luminosa riserva carburante potrebbe accendersi prematuramente per effetto dello spostamento del carburante nel serbatoio.

**⚠ AVVERTENZA**

**Indicatore livello carburante**

L'esaurimento di carburante potrebbe esporre gli occupanti del veicolo a pericoli. Bisogna fermarsi a fare rifornimento di carburante non appena possibile dopo che si è accesa la spia luminosa o quando l'indice dello strumento si avvicina al livello "0 o E (Vuoto)".

**⚠ ATTENZIONE**

Evitare di viaggiare con un livello di carburante estremamente basso. L'esaurimento di combustibile potrebbe innescare mancate accensioni del motore dannose per il catalizzatore.

**Contachilometri**

Tipo A

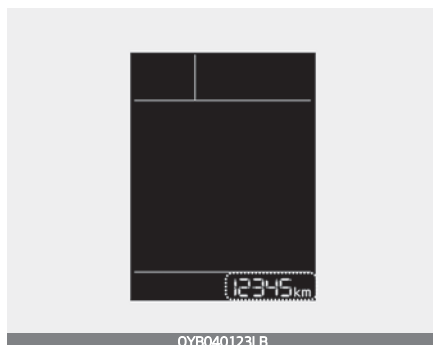

Tipo B



Il contachilometri indica la percorrenza totale del veicolo ed è utile per stabilire gli intervalli per la manutenzione programmata.

- Range del contachilometri totale: 0~1.599.999 km.

**Autonomia residua**

Tipo A



Tipo B

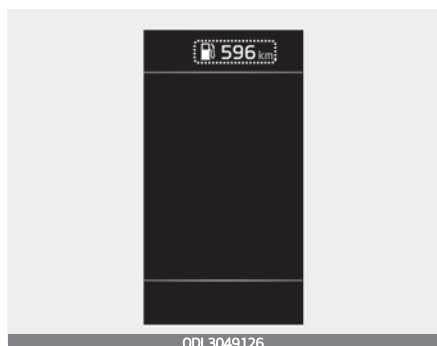

- Indica l'autonomia stimata in base alla quantità di carburante rimanente nel serbatoio.
  - Range di distanza: 1~9.999 km
- Se la distanza stimata è inferiore a 1 km, il computer di viaggio visualizzerà "----" come autonomia residua.

## ⚠ ATTENZIONE

- Se il veicolo non è in piano, oppure se la batteria è stata scollegata, l'indicazione dell'"Autonomia residua" può non risultare corretta.
- Trattandosi di una stima, l'autonomia residua potrebbe variare rispetto ai chilometri effettivamente percorribili.
- Il computer di viaggio potrebbe non registrare un rifornimento di carburante se la quantità di carburante aggiunta nel veicolo è inferiore a 6 litri .
- L'autonomia residua può variare in modo significativo in funzione delle condizioni e delle abitudini di guida, nonché delle condizioni del veicolo.

### ***Indicatore temperatura esterna***

Tipo A

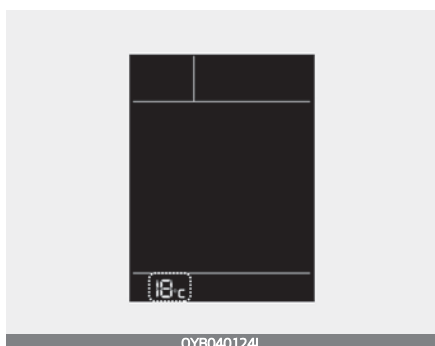

Tipo B

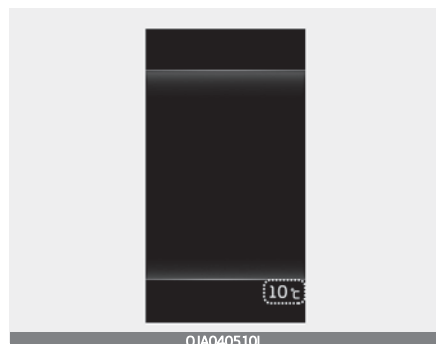

Indica l'attuale temperatura esterna dell'aria con uno scarto di 1 °C .

- Range di temperature:
- Tipo A : da - 40 °C a 85 °C
- Tipo B : da - 40 °C a 85 °C

La temperatura esterna visualizzata sul display potrebbe non cambiare immediatamente come avviene in un generico termometro, onde evitare di distrarre il conducente.

Per convertire l'unità di misura della temperatura (da °C a °F e viceversa)

- Quadro strumenti di tipo A

- Il tachimetro del veicolo indica km/h: Premere il pulsante TRIP per 5 secondi, l'unità consumo carburante lampeggia. Premere il pulsante TRIP, l'unità della temperatura lampeggia. Quindi, premere il pulsante RESET per cambiare l'unità di temperatura.
- Il tachimetro del veicolo indica MPH: Premere il pulsante TRIP per 5 secondi, l'unità temperatura lampeggia. Quindi, premere il pulsante RESET per cambiare l'unità di temperatura.

- Quadro strumenti di tipo B  
L'unità della temperatura può essere commutata usando il modo "Impostazioni utente" del display LCD.

\* Per maggiori dettagli, consultare "Display LCD" a pagina 4 - 76.

### **Indicatore posizione cambio** ***Indicatore cambio automatico (se in dotazione)***

Tipo A

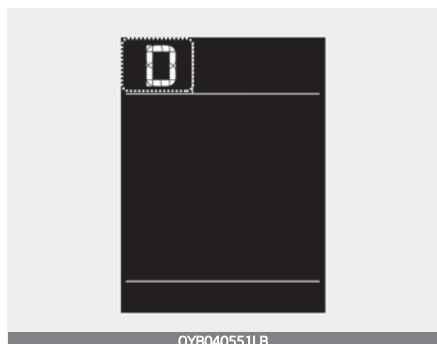

Tipo B

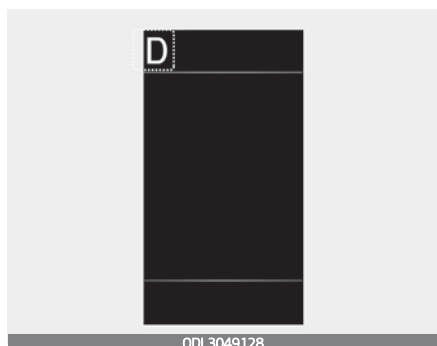

Questo indicatore visualizza la leva del cambio automatico selezionata.

- Parcheggio: P
- Retromarcia: R
- Folle: N
- Marcia avanti: D
- Modalità sportiva: 1, 2, 3, 4, 5, 6

**Indicatore cambio automatico in modalità sportiva (se in dotazione)**

Tipo A

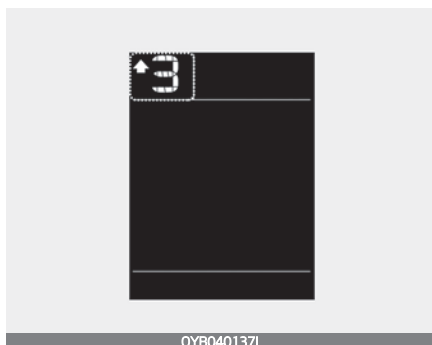

Tipo B



Nella modalità sportiva, questo indicatore segnala la marcia da selezionare durante la guida per risparmiare carburante.

- Passaggio a marcia superiore: ▲  
2, ▲3, ▲4, ▲5, ▲6

Per esempio



▲<sub>3</sub>: Indica che è necessario passare alla 3<sup>a</sup> (attualmente la leva di cambio è in 2<sup>a</sup> o in 1<sup>a</sup>). Se il sistema non funziona correttamente, l'indicatore non viene visualizzato.

**Indicatore cambio marcia manuale/indicatore cambio marcia intelligente(se in dotazione)**

Tipo A



Tipo B



Questo indicatore segnala la marcia da selezionare durante la guida per risparmiare carburante.

**Cambio manuale**

- Trasmissione a 5 velocità
  - Passaggio a marcia superiore: ▲<sub>2</sub>, ▲<sub>3</sub>, ▲<sub>4</sub>, ▲<sub>5</sub>
  - Passaggio a marcia inferiore: ▼<sub>3</sub>, ▼<sub>4</sub>
- Per cambio a 6 velocità
  - Passaggio a marcia superiore: ▲<sub>2</sub>, ▲<sub>3</sub>, ▲<sub>4</sub>, ▲<sub>5</sub>, ▲<sub>6</sub>
  - Passaggio a marcia inferiore: ▼<sub>3</sub>, ▼<sub>4</sub>, ▼<sub>5</sub>

**Cambio manuale intelligente**

- Per cambio a 6 velocità
  - Passaggio a marcia superiore: ▲<sub>2</sub>, ▲<sub>3</sub>, ▲<sub>4</sub>, ▲<sub>5</sub>, ▲<sub>6</sub>
  - Passaggio a marcia inferiore: ▼<sub>2</sub>, ▼<sub>3</sub>, ▼<sub>4</sub>, ▼<sub>5</sub>

**Per esempio**

- ▲<sub>3</sub>: Indica che è necessario passare alla 3<sup>a</sup> (Attualmente la leva di cambio è in 2<sup>a</sup> o in 1<sup>a</sup>).
- ▼<sub>3</sub>: Indica che è necessario passare alla 3<sup>a</sup> (Attualmente la leva di cambio è in 4<sup>a</sup>, in 5<sup>a</sup> o in 6<sup>a</sup>).

Se il sistema non funziona correttamente, l'indicatore non viene visualizzato.

**Indicatore cambio a doppia frizione (se in dotazione)**

Tipo A

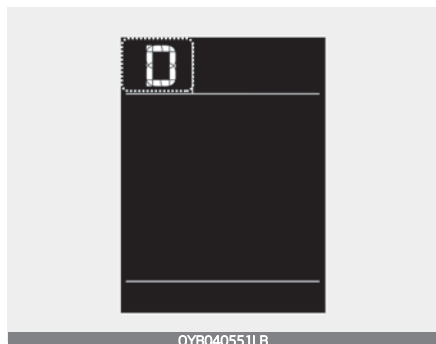

Tipo B

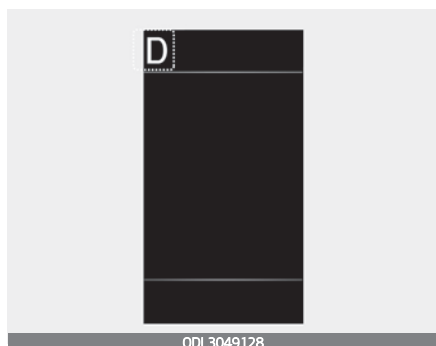

Questo indicatore visualizza la posizione nella quale si trova la leva del cambio.

- Parcheggio: P
- Retromarcia: R
- Folle: N
- Modo Guida: D1, D2, D3, D4, D5, D6, D7

- Modo Sport: S1, S2, S3, S4, S5, S6, S7

**Indicatore cambio a doppia frizione in modalità sportiva (se in dotazione)**

Tipo A

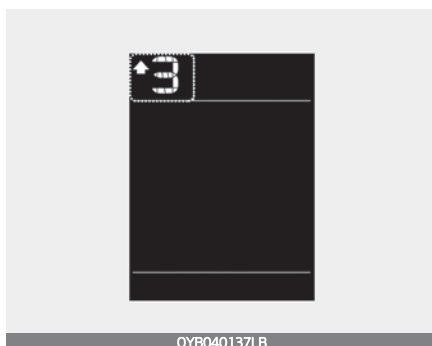

Tipo B



Nella modalità sportiva, questo indicatore segnala la marcia da selezionare durante la guida per risparmiare carburante.

- Passaggio a marcia superiore: ▲  
2, ▲3, ▲4, ▲5, ▲6, ▲7

Per esempio

- ▲3: Indica che è necessario passare alla 3<sup>a</sup> (Attualmente la leva di cambio è in 2<sup>a</sup> o in 1<sup>a</sup>).

Se il sistema non funziona correttamente, l'indicatore non viene visualizzato.

## Computer di viaggio (se in dotazione)

### Informazioni sul percorso (computer di viaggio) (Per quadro strumenti di tipo A)

Il computer di viaggio è un sistema informativo dell'utente controllato tramite microcomputer che visualizza le informazioni sulla guida.

#### \* NOTA

Alcune informazioni inerenti la guida salvate nel computer di bordo (ad esempio la velocità media del veicolo) vengono resettate se si scollega la batteria.

## Modi contachilometri

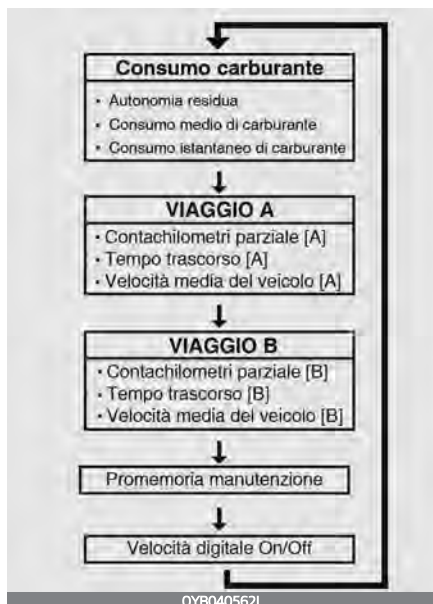

4

## Trip A/B



### Contachilometri (1)

- Il contachilometri misura la distanza totale di viaggio dall'ultimo azzeramento.

- Intervallo di distanza: 0,0 ~ 9999,9 km o mi.
- Per resettare il contachilometri parziale, premere il pulsante RESET sul volante per oltre 1 secondo quando è visualizzato il contachilometri parziale.

### Tempo trascorso (2)

- Il tempo trascorso è il tempo totale di percorrenza dall'ultimo azzeramento del tempo trascorso.
  - Range temporale (hh:mm): 00:00~99:59
- Per resettare il tempo trascorso, premere il pulsante RESET sul volante per oltre 1 secondo quando è visualizzato il tempo trascorso.

#### \* NOTA

Nella durata complessiva del viaggio viene conteggiato il tempo in cui il motore resta in moto, anche se il veicolo è fermo.

### Velocità media del veicolo (3)

- La velocità media del veicolo si calcola a partire dalla distanza totale e dal tempo di percorrenza dall'ultimo azzeramento della velocità media del veicolo.
  - Range di velocità: 0 ~ 999 km/h o mph

- Per resettare la velocità media del veicolo, premere il pulsante RESET sul volante per oltre 1 secondo quando è visualizzata la velocità media del veicolo.

#### \* NOTA

- La velocità media del veicolo non è visualizzata se la distanza percorsa è inferiore a 300 metri o se il tempo di guida è inferiore a 10 secondi dall'aver portato su ON il commutatore di accensione o il pulsante ENGINE START/STOP (avviamento/arresto motore).
- Nella velocità media viene conteggiato il tempo in cui il motore resta in moto, anche se il veicolo è fermo.

### Consumo carburante

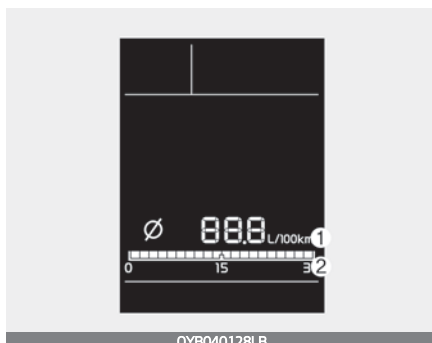

### Consumo medio di carburante (1)

- Il consumo medio di carburante si calcola in base alla distanza di guida totale e al consumo di carburante dall'ultimo azzeramento

del consumo medio di carburante.

- Intervallo consumo carburante: 0 ~ 99,9 L/100 km, km/L o MPG
- L'azzeramento del consumo medio di carburante si può effettuare sia in manuale che in automatico.
- **Reset manuale**

Per azzerare manualmente il consumo medio di carburante, premere il pulsante RESET sullo sterzo per oltre 1 secondo quando è visualizzato il consumo medio di carburante.

- **Azzeramento automatico**

Per resettare automaticamente il consumo medio di carburante.

- Quando si fa rifornimento: dopo aver rifornito più di 6 litri e quando si supera la velocità di 1 km/h, il veicolo ritorna automaticamente alle impostazioni iniziali.

**\* NOTA**

Il consumo medio di carburante non viene visualizzato in modo preciso se il veicolo non marcia per almeno 10 secondi o percorre 300 metri (0,19 miglia) da quando il commutatore di accensione o il pulsante

ENGINE START/STOP (avviamento/arresto motore) viene portato su ON.

**Consumo istantaneo di carburante (2)**

- In questa modalità viene visualizzato il consumo istantaneo di carburante negli ultimi secondi quando la velocità del veicolo supera gli 8 km/h.
  - Intervallo consumo carburante: 0,0 ~ 30 L/100 km, km/L o 0,0 ~ 50,0 MPG

**Per selezionare l'unità consumo carburante (km/L ↔ L/100 km)**

Premere il pulsante TRIP per 5 secondi, l'unità consumo carburante lampeggia. Quindi, premere il pulsante RESET per cambiare l'unità consumo carburante.

**Promemoria manutenzione**

Se la distanza o il tempo residuo raggiungono 1.500 km o 30 giorni, il simbolo della manutenzione (🔧) lampeggerà per alcuni secondi ogni volta che si porta su ON (acceso) il commutatore di accensione o il pulsante ENGINE START/STOP (avviamento/arresto motore).

Se si supera l'intervallo di manutenzione specificato, il relativo simbolo (🔧) lampeggerà ogni volta che si accende il veicolo.

Per resettare l'intervallo di manutenzione, premere il pulsante RESET per oltre 5 secondi quindi quando i chilometri e i giorni lampeggiano, premere il pulsante RESET per oltre 1 secondo.

Se l'intervallo di manutenzione non è impostato, il relativo simbolo (🔧) non sarà visualizzato.

**\* NOTA**

Se non è possibile impostare un intervallo di manutenzione sul veicolo, fatelo fare da un'officina specializzata. Kia consiglia di recarsi presso un concessionario/centro di assistenza partner autorizzato Kia.

**Tachimetro digitale**

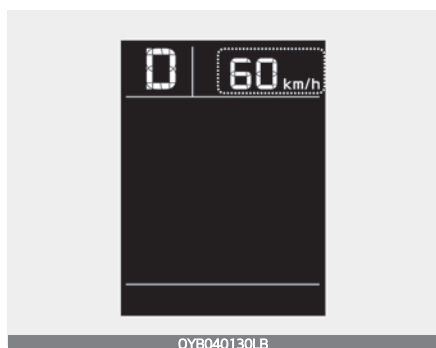

In questa modalità si visualizza la velocità corrente del veicolo.

**Velocità digitale On/Off**



passare alla modalità velocità digitale utilizzando l'interruttore in modalità Viaggio, quindi tenere premuto il pulsante RESET per più di 1 secondo. Passerà da SPEED ON (Velocità attiva) a SPEED OFF (Velocità disattiva) o viceversa.

**Informazioni sul percorso (computer di viaggio) (Per quadro strumenti di tipo B)**

Il computer di viaggio è un sistema informativo dell'utente controllato tramite microcomputer che visualizza le informazioni sulla guida.

**\* NOTA**

Alcune informazioni di guida memorizzate nel computer di viaggio vengono azzerate quando si scollega la batteria.

**Modi contachilometri**

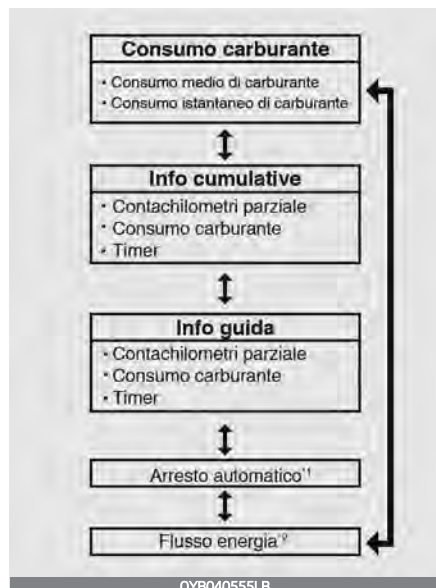

Per cambiare la modalità di viaggio, scorrere l'interruttore (∧/∨) sul volante.

\* 1 : se in dotazione

\* 2 : per veicolo Mild-Hybrid 48-Volt

**Consumo carburante**



**Consumo carbur. medio (1)**

- Il consumo carbur. medio si calcola in base alla distanza di guida totale e al consumo di carburante dall'ultimo reset del consumo carbur. medio.
  - Intervallo consumo carbur.: 0,0 ~ 99,9 l/100 km, km/l o MPG
- Il reset del consumo carbur. medio si può effettuare sia in manuale che in automatico.

**Azzeramento manuale**

Per resettare manualmente il consumo carbur. medio, premere il pulsante OK sul volante per oltre 1 secondo quando viene visualizzato il consumo carbur. medio.

4

## Azzeramento automatico

Per far sì che il consumo medio di carburante venga resettato automaticamente ad ogni rifornimento di carburante, selezionare la modalità "Azzeramento automatico del consumo di carburante" nel menu Impostazioni utente del display LCD (Consultare "Modalità impostazioni utente" a pagina 4 - 79)

- Off: si possono ripristinare le impostazioni iniziali con l'interruttore di reset del contachilometri parziale.
- Dopo l'accensione del veicolo: se la porta del conducente viene aperta successivamente allo spegnimento del motore, o se trascorrono 3 minuti dal momento in cui il motore è stato riavviato, il veicolo viene resettato automaticamente alle impostazioni predefinite.
- Dopo il rifornimento: dopo aver rifornito più di 6 litri e percorso più di 1 km/h, il veicolo ritorna automaticamente alle impostazioni iniziali.

### \* NOTA

Il consumo medio di carburante non viene visualizzato in modo preciso se il veicolo non marcia per almeno 10 secondi o percorre 300 metri (0,2 miglia) da quando il

commutatore di accensione o il pulsante ENGINE START/STOP (avviamento/arresto motore) vengono portati su ON.

## Consumo carbur. istantaneo (2)

- In questa modalità viene visualizzato il consumo carbur. istantaneo negli ultimi secondi quando la velocità del veicolo supera gli 8 km/h .
  - Intervallo consumo carbur.:  
0,0 ~ 30 l/100 km, km/l o  
0 ~ 50 MPG

## **Modalità informazioni guida accumulate**

Vengono visualizzati: la distanza percorsa totale (1), il consumo medio di carburante (2) e il tempo di guida totale (3).



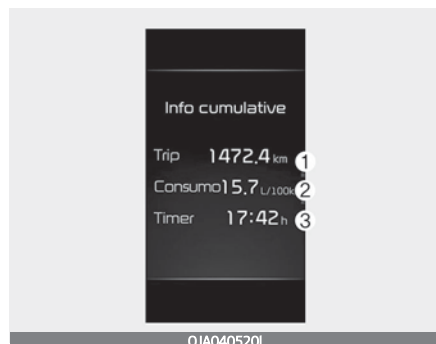

### Display Info guida

Vengono visualizzati: la distanza percorsa totale (1), il consumo medio di carburante (2) e il tempo di guida totale (3) una volta per ciascun ciclo di accensione.

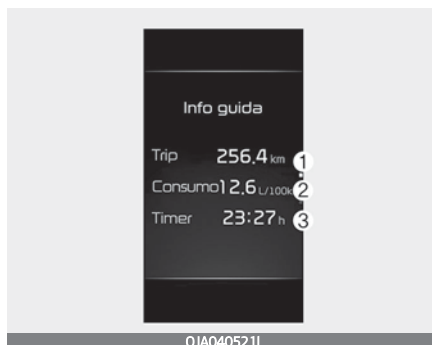

- Le informazioni accumulate sono calcolate dopo che il veicolo ha percorso almeno 300 metri .
- Se si preme il pulsante 'OK' per più di 1 secondo, dopo la visualizzazione delle informazioni raggruppate, queste ultime vengono resettate.
- Se il motore è acceso, anche se il veicolo non è in movimento, le informazioni vengono raggruppate.

- Il consumo di carburante è calcolato dopo che il veicolo ha percorso almeno 300 metri .
- Se la porta del conducente viene aperta dopo che è stato spento il motore, o se trascorrono 3 minuti dal momento in cui il motore è stato riavviato, le informazioni di guida vengono resettate.

- Se si preme il pulsante 'OK' per più di 1 secondo dopo la visualizzazione delle informazioni di guida, queste ultime vengono resettate.
- Se il motore è acceso, anche se il veicolo non è in movimento, le informazioni vengono raggruppate.

### **Tempo di Auto Stop (se in dotazione)**



Questo modo visualizza il tempo trascorso in situazione di arresto automatico mediante "Sistema di arresto/avviamento automatico del motore".

Per ulteriori dettagli, consultare "Sistema ISG (Idle Stop and Go - Sistema di arresto/avvio automatico) del motore" a pagina 6 - 19.

### **Flusso di energia (per 48V HEV) (se in dotazione)**

Il sistema mild hybrid informa il conducente riguardo flusso di energia in diverse modalità operative. Durante la guida, il flusso di energia corrente è definito da 3 diverse modalità.

#### Arresto veicolo



Il veicolo è fermo. (Nessun flusso di energia)

## Generazione da motore / Rigenerazione



Il motore e il sistema a frenata rigenerativa carica la batteria ad alta tensione. (Motore e ruota → batteria)







### Assistenza alimentazione:



Sia il motore che la potenza del motore sono utilizzati per guidare il veicolo. (Batteria e motore → ruota)

## Display LCD (per quadro strumenti tipo B)

### Modalità display LCD

 Modo					
	 Computer di viaggio	 Assistenza alla guida	 Impostaz. Utente	 Informazioni	 Avviso generale
^ v SU/GIÙ	Consumo carburante	<ul style="list-style-type: none"> <li>• Assistenza mantenimento corsia</li> <li>• Assistenza centraggio corsia</li> </ul>	Assistenza conducente	Tachimetro digitale	La Modalità di Avvertenza Generale visualizza messaggi riguardanti il veicolo quando uno o più sistemi non funzionano in modo normale.
	Info cumulative		Porta	Comodità	
			Avviso limite di velocità intelligente	Intervallo di manutenzione	
	Arresto automatico		Selezione tema		
	Flusso energia		Altro		
			Lingua		
			Reset		

Le informazioni fornite potrebbero differire a seconda delle funzioni applicabili al vostro veicolo.

\* Per le modalità del display LCD, consultare “Comandi display LCD” a pagina 4 - 58.

**Modalità computer di viaggio**



Il modo computer di viaggio visualizza informazioni riguardanti i parametri di marcia del veicolo compresi i consumi di carburante, la distanza percorsa e la velocità del veicolo.

\* Per maggiori dettagli, consultare “Informazioni sul percorso (computer di viaggio)” a pagina 4 - 70.

**Modalità assistente alla guida (se in dotazione)**



Questo modo visualizza lo stato di:

- - Smart Cruise Control (se in dotazione)
  - Assistenza mantenimento corsia (se in dotazione)
  - Assistenza centraggio corsia (se in dotazione)
- Avviso attenzione conducente (se in dotazione)
- Avviso di limite di velocità intelligente (se in dotazione)
- Per maggiori dettagli, fare riferimento alle informazioni su ciascun sistema in “Al volante” a pagina 6 - 07.

**Impostazione**

Per modificare le impostazioni di Assistenza al conducente, premere il pulsante OK sul volante per oltre 1 secondo quando viene visualizzata la modalità Driving Assist (assistenza alla guida).

**AVVERTENZA**

Durante la guida, non modificare le modalità impostazioni. Potrebbe distrarre e causare un incidente.

Voce	Spiegazione
Assistenza alla guida	Avviso Limite di Velocità

Voce	Spiegazione
Temporizzazione avviso	Normale/Ritardata
Avviso attenzione guidatore	Avviso partenza veicolo in testa/Avviso guida disattenta
Sicurezza anteriore	Active Assist (Assistenza attiva)/Solo avviso/Disattivato
Sicurezza corsia	Assistenza mantenimento corsia/ Avviso uscita corsia/ Disattivato
Sicurezza punti ciechi	Active Assist (Assistenza attiva)/Solo avviso/Disattivato
Sicurezza durante il Parcheggio (Parking Safety)	Avvertenza distanza parcheggio - Auto ON/Sicurezza traffico trasversale posteriore

**\* NOTA**

Le informazioni fornite potrebbero differire a seconda di quali funzioni sono applicabili al vostro veicolo.

**Informazioni  
Tachimetro digitale**

Questo display digitale del tachimetro mostra la velocità del veicolo.

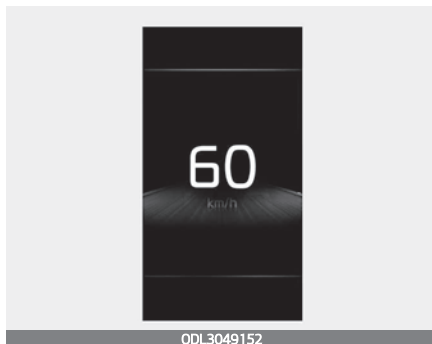

**Modalità di avvertenza generale**

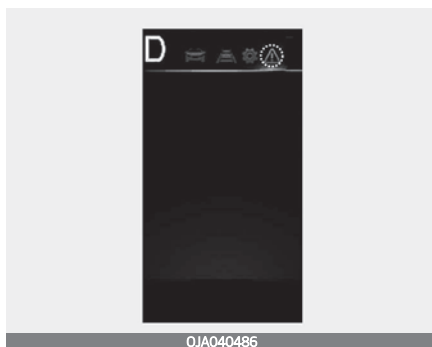

La spia di segnalazione informa il conducente sulle seguenti situazioni.

- Malfunzionamento Assistente di collisione frontale (se in dotazione)
- radar del sistema FCA (Assistenza anticollisione anteriore) bloccato (se in dotazione)
- Malfunzionamento sistema di avviso collisione angolo morto (se in dotazione)

- radar del sistema di rilevamento angolo cieco bloccato (se in dotazione)
- Malfunzionamento dell'assistenza luci abbaglianti (se in dotazione)
- Malfunzionamento del sistema Smart Cruise Control (se in dotazione)
- Radar dello Smart Cruise Control bloccato (se in dotazione)
- Malfunzionamento avviso di limite di velocità intelligente (se in dotazione)
- malfunzionamento fari LED (se in dotazione)
- Problema TPMS, bassa pressione (se in dotazione), ecc.

In questo caso, sul display LCD, verrà visualizzata un'icona di Avvertenza generale (⚠). Se la situazione di allarme viene risolta, la spia luminosa di avvertenza generale si spegne e l'icona di Avvertenza Generale sparisce.

### **Modalità impostazioni utente**

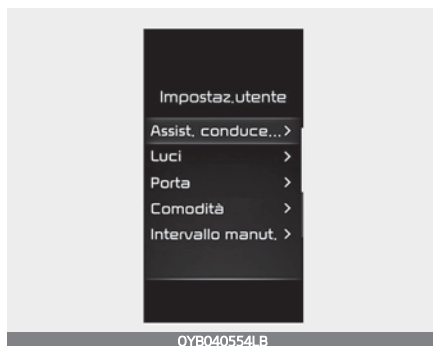

In questa modalità si possono cambiare le impostazioni di quadro strumenti, porte, luci e così via.

1. Assistenza conducente
2. Luci
3. Porta
4. Comodità
5. Intervallo di manutenzione
6. Selezione tema
7. Altro
8. Lingua
9. Reset

Le informazioni fornite potrebbero differire a seconda di quali funzioni sono applicabili al vostro veicolo.

***Portare il cambio a P per modificare le impostazioni/  
Inserire il freno di stazionamento per modificare le impostazioni***

Questo messaggio di avvertenza compare se si prova a modificare le Impostazioni Utente mentre si guida.

- Cambio automatico/cambio a doppia frizione  
Per la propria sicurezza, cambiare le Impostazioni Utente dopo aver parcheggiato il veicolo, aver attivato il freno di stazionamento e spostato la leva cambio nella posizione P (parcheggio).

- Cambio manuale / cambio manuale intelligente  
Per la propria sicurezza, modificare le Impostazioni Utente dopo aver attivato il freno di stazionamento.

**1. Assistenza conducente (se in dotazione)**

Voci	Spiegazione
Reazione SCC	<ul style="list-style-type: none"> <li>• Veloce/Normale/Lenta</li> </ul> <p>Per regolare la sensibilità della modalità SCC (Cruise Control intelligente).</p> <p>✱ Per maggiori dettagli si rimanda a “Smart Cruise Control (SCC)” a pagina 6 - 132.</p>
Assistenza alla guida	<ul style="list-style-type: none"> <li>• Avviso Limite di Velocità</li> </ul> <p>Per attivare o disattivare l'Avviso limite di velocità intelligente.</p> <p>✱ Per maggiori dettagli, consultare “avviso limite di velocità intelligente (ISLW)” a pagina 6 - 116.</p>
Temporizzazione avviso	<ul style="list-style-type: none"> <li>• Normale/Ritardata</li> </ul> <p>Per selezionare la Temporizzazione avviso</p>



Voci	Spiegazione
Avviso attenzione guidatore	<ul style="list-style-type: none"> <li>• Avviso partenza veicolo in testa/Avviso guida disattenta</li> </ul> Per selezionare la funzione. <ul style="list-style-type: none"> <li>✱ Per ulteriori dettagli, fare riferimento a "DAW (Avviso attenzione guidatore)" a pagina 6 - 122.</li> </ul>
Sicurezza anteriore	<ul style="list-style-type: none"> <li>• Active Assist (Assistenza attiva)/Solo avviso/Disattivato</li> </ul> Per selezionare la funzione. <ul style="list-style-type: none"> <li>✱ Per ulteriori dettagli, fare riferimento a "Assistenza anti collisione anteriore (FCA) (sensore a fusione)(se in dotazione)" a pagina 6 - 75</li> </ul>
Sicurezza corsia	<ul style="list-style-type: none"> <li>• Assistenza mantenimento corsia/Avviso uscita corsia/Disattivato</li> </ul> Per selezionare la funzione. <ul style="list-style-type: none"> <li>✱ Per ulteriori dettagli, fare riferimento a "Sistema di assistenza al mantenimento di corsia (LKA) (se in dotazione)" a pagina 6 - 92.</li> </ul>
Sicurezza punti ciechi	<ul style="list-style-type: none"> <li>• Active Assist (Assistenza attiva)/Solo avviso/Disattivato</li> </ul> Per selezionare la funzione. <ul style="list-style-type: none"> <li>✱ Per maggiori dettagli, fare riferimento a "Avviso collisione angolo morto (BCW) Assistenza anti collisione punti ciechi (BCA)" a pagina 6 - 99.</li> </ul>

Voci	Spiegazione
Sicurezza durante il Parcheggio	<ul style="list-style-type: none"> <li>• Avvertenza di distanza parcheggio automatica attiva</li> </ul> <p>Per selezionare la funzione.</p> <ul style="list-style-type: none"> <li>✱ Per maggiori dettagli, consultare “Avvertenza di distanza anteriore/posteriore parcheggio (PDW)” a pagina 4 - 113.</li> </ul> <ul style="list-style-type: none"> <li>• Sicurezza traffico di attraversamento posteriore</li> </ul> <p>Per selezionare la funzione.</p> <ul style="list-style-type: none"> <li>✱ Per maggiori dettagli, consultare “Avviso veicolo in attraversamento da dietro (RCCW)” a pagina 6 - 155/“Assistenza anti collisione attraversamento da dietro (RCCA)” a pagina 6 - 163.</li> </ul>

Le informazioni fornite potrebbero differire a seconda di quali sistemi sono applicabili al vostro veicolo.

## 2. Luci

Voci	Spiegazione
Luce svolta One-touch	<ul style="list-style-type: none"> <li>• Off: La funzione luce svolta One-Touch verrà disattivata.</li> <li>• 3, 5, 7 lampeggi: gli indicatori di direzione lampeggeranno 3, 5 o 7 volte azionando leggermente la leva degli indicatori.</li> </ul> <p style="text-align: center;">* Per maggiori dettagli, consultare "Luci" a pagina 4 - 123.</p>
Luci escort	<ul style="list-style-type: none"> <li>• Per attivare o disattivare la funzione di spegnimento ritardato fari.</li> </ul>
Indicatore di assistenza luci abbaglianti (se in dotazione)	<ul style="list-style-type: none"> <li>• Per attivare o disattivare l'assistenza abbaglianti (HBA)</li> </ul>

\* Le informazioni fornite potrebbero differire a seconda di quali funzioni sono applicabili al vostro veicolo.

### 3. Porta

Voci	Spiegazione
Blocco automatico porte	<ul style="list-style-type: none"> <li>• Abilitazione da cambio marcia (se in dotazione con cambio automatico/cambio a doppia frizione): tutte le porte verranno bloccate automaticamente qualora la leva viene spostata dalla posizione P (parcheggio) alla posizione R (retromarcia), N (folle) o D (marcia avanti). (È attivato a motore acceso)</li> <li>• Abilitazione da velocità: tutte le porte verranno bloccate automaticamente quando la velocità del veicolo supera i 15 km/h .</li> <li>• Off: Il blocco automatico delle porte viene disattivato.</li> </ul>
Sblocco automatico	<ul style="list-style-type: none"> <li>• Da cambio marcia (se in dotazione con cambio automatico/ cambio a doppia frizione): tutte le porte verranno sbloccate automaticamente se la leva viene spostata in posizione P (parcheggio). (È attivato a motore acceso.)</li> <li>• Veicolo spento/Estrazione chiave: tutte le porte verranno sbloccate automaticamente quando il pulsante ENGINE START/STOP (avviamento/arresto motore) viene portato in posizione OFF o quando la chiave di accensione viene rimossa dal commutatore di accensione.</li> <li>• Off : Lo sblocco automatico delle porte viene annullato.</li> </ul>

**\* Le informazioni fornite potrebbero differire a seconda di quali sistemi sono applicabili al vostro veicolo.**

#### 4. Comodità (se in dotazione)

Voci	Spiegazione
Allarme passeggeri dietro	• Spuntando questa voce, verrà attivato l'Allarme passeggeri dietro.
Visualizza schermate tergicristalli/luci	• Spuntando questa voce, sarà visualizzata la schermata tergicristalli/luci.
Avviso strada ghiacciata	• Spuntando questa voce, l'Avviso strada ghiacciata verrà attivato.

✳ Le informazioni fornite potrebbero differire a seconda di quali funzioni sono applicabili al vostro veicolo.

## 5. Intervallo di manutenzione

Voci	Spiegazione
Abilita intervallo di manutenzione	• Spuntando questa voce, la funzione Intervallo di Manutenzione verrà attivata.
Regola intervallo	• Se il menu di intervallo manutenzione è attivato, è possibile regolare l'ora e la distanza.
Reset	• Per resettare la funzione relativa agli intervalli di manutenzione.

Se l'intervallo manutenzione è attivato e l'ora e la distanza vengono regolate, vengono visualizzati dei messaggi nelle seguenti condizioni, ogni volta che il veicolo viene acceso.

- **Manutenzione tra:** appare per informare il conducente dei chilometri e dei giorni mancanti alla manutenzione.
- **Service required (manutenzione richiesta):** visualizzato quando sono stati raggiunti o superati i chilometri e i giorni per la manutenzione.

L'indicazione del chilometraggio o dei giorni potrebbe non essere corretta se si verifica una delle seguenti condizioni.

- Cavo della batteria scollegato.
- La batteria è scarica.

## 6. Selezione tema

Voci	Spiegazione
Selezione tema	<ul style="list-style-type: none"> <li>• Tema A/Tema B/Tema C</li> </ul> <p>Per selezionare il tema del quadro strumenti LCD.</p>

## 7. Altro

Voci	Spiegazione
Risp. carb. Reset	<ul style="list-style-type: none"> <li>• Off: il consumo medio di carburante non verrà resettato.</li> <li>• Dopo l'accensione/dopo il rifornimento: il consumo medio di carburante verrà resettato automaticamente dopo ogni accensione/rifornimento.</li> </ul>
Unità del tachimetro	<ul style="list-style-type: none"> <li>• km/h, MPH</li> </ul> <p>Per selezionare l'unità di misura del tachimetro.</p>
Unità consumo carburante	<ul style="list-style-type: none"> <li>• L/100 km, km/L o gallone USA, gallone UK</li> </ul> <p>Per selezionare l'unità consumo carburante.</p>
Unità di temperatura	<ul style="list-style-type: none"> <li>• °C/°F</li> </ul> <p>Per scegliere l'unità di temperatura.</p>
Unità pressione pneumatici (se in dotazione)	<ul style="list-style-type: none"> <li>• psi, kPa, bar</li> </ul> <p>Per selezionare l'unità di pressione pneumatici.</p>

✱ Le informazioni fornite potrebbero differire a seconda di quali funzioni sono applicabili al vostro veicolo.



## 8. Lingua

Voci	Spiegazione
Lingua	• Per selezionare una lingua

## 9. Reset

Voci	Spiegazione
Reset	<ul style="list-style-type: none"> <li>• Si possono resettare i menù in modalità Impostazioni utente. Tutti i menu nel Modo Impostaz. Utente saranno resettati alle impostazioni di fabbrica, ad eccezione di quelli relativi alla lingua e agli intervalli di manutenzione.</li> </ul>

### Messaggi di avvertimento (per quadro strumenti tipo B)

Sull'LCD compaiono messaggi di avviso per segnalare determinate cose al conducente. Si trova al centro del quadro strumenti.

Il messaggio di avviso può essere visualizzato in modo diverso a seconda del tipo di quadro strumenti. Alcuni tipi potrebbero non mostrare affatto il messaggio di avviso.

Il messaggio di avviso viene visualizzato con un simbolo, con un simbolo e un testo o soltanto con il testo.

#### **Porta, Cofano, Portellone aperti**

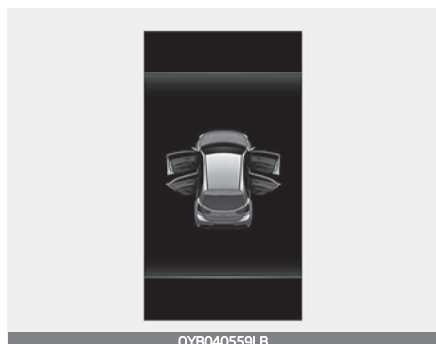

- Questo messaggio indica quale porta, o quale cofano o portellone sono aperti.

#### **Tettuccio aperto (se in dotazione)**

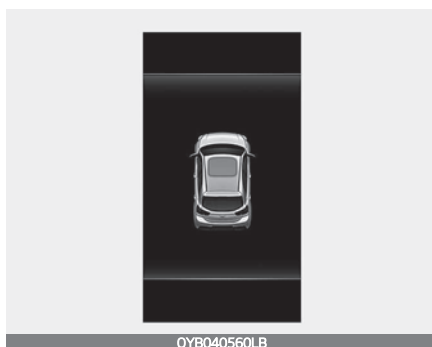

- Questo messaggio viene visualizzato se si spegne il motore quando il tetto apribile è aperto.

#### **Modalità luci**

Tipo A

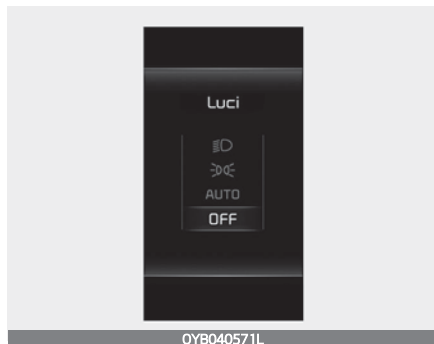

Tipo B

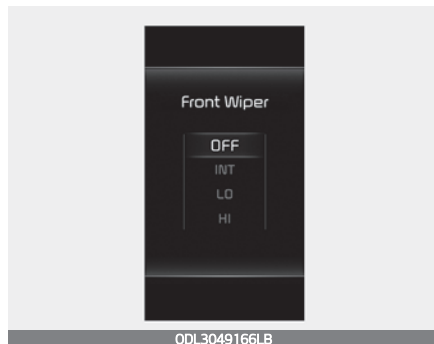

Tipo B

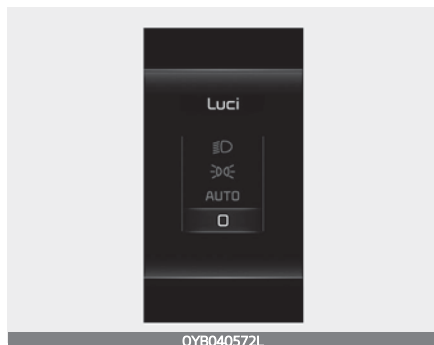

Questo indicatore visualizza quale livello di luce esterna è selezionato utilizzando il controllo dell'illuminazione.

È possibile attivare o disattivare la funzione Visualizza schermate tergicristalli/luci dal Modo Impostaz. Utente sul display LCD.

### **Modalità tergivetro**

Tipo A

Questo indicatore visualizza quale velocità dei tergivetro è selezionata utilizzando il controllo dei tergivetro.

È possibile attivare o disattivare la funzione Visualizza schermate tergicristalli/luci dal Modo Impostaz. Utente sul display LCD.

### **Surriscaldamento del motore**

- Questo messaggio di avviso s'illumina quando la temperatura del liquido refrigerante motore è superiore a 120°C . Questo significa

che il motore è surriscaldato e si potrebbe danneggiare.

- \* Se il veicolo è surriscaldato, fare riferimento a "Surriscaldamento" a pagina 7 - 08.

### ***Portare il cambio in P (per sistema con chiave intelligente e cambio automatico/cambio a doppia frizione)***

- Questo messaggio di avvertenza si illumina se si tenta di spegnere il motore quando la leva del cambio non è in posizione P (parcheggio).
- A questo punto, il pulsante ENGINE START/STOP (avviamento/arresto motore) passa in posizione ACC (se lo si preme ancora una volta, questo passa in posizione ON).

### ***Batteria chiave scarica (per sistema chiave intelligente)***

- Questo messaggio di avvertenza si illumina se la chiave intelligente è scarica quando il pulsante ENGINE START/STOP (avviamento/arresto motore) viene portato in posizione OFF.

### ***Ruotare il volante e premere START (per il sistema con chiave intelligente)***

- Questo messaggio di avvertenza si illumina se il volante non si sblocca normalmente premendo il pulsante ENGINE START/STOP (avviamento/arresto motore).
- Ciò significa che occorre premere il pulsante ENGINE START/STOP (avviamento/arresto motore) mentre si gira il volante a destra e a sinistra.

### ***Controllare il bloccasterzo (per il sistema chiave intelligente)***

- Questo messaggio di avvertenza si illumina se il volante non si blocca normalmente quando il pulsante ENGINE START/STOP (avviamento/arresto motore) viene portato in posizione OFF.

### ***Per avviare il motore, premere il pedale del freno (per il sistema con chiave intelligente e il cambio automatico/cambio a doppia frizione)***

- Questo messaggio di avvertenza si illumina se il pulsante ENGINE START/STOP (avviamento/arresto motore) passa due volte alla posizione ACC quando si preme ripetutamente il pulsante senza rilasciare il pedale del freno.

- Ciò significa che occorre rilasciare il pedale del freno per avviare il motore.

***Per avviare il motore, premere il pedale della frizione (per chiave intelligente e cambio manuale)***

- Questo messaggio di avvertenza si illumina se il pulsante ENGINE START/STOP (avviamento/arresto motore) passa due volte alla posizione ACC quando si preme ripetutamente il pulsante senza rilasciare il pedale della frizione.
- Ciò significa che occorre rilasciare il pedale della frizione per avviare il motore.

***Premere il pedale del freno e quello della frizione per avviare motore (per sistema con chiave intelligente e cambio manuale intelligente)***

- Questo messaggio di avvertenza si illumina se il pulsante ENGINE START/STOP (avviamento/arresto motore) passa due volte alla posizione ACC quando si preme ripetutamente il pulsante senza rilasciare il pedale del freno e quello della frizione.
- Ciò significa che, per avviare il motore, occorre rilasciare il pedale del freno e quello della frizione.

***La chiave non è nel veicolo (per il sistema con chiave intelligente)***

- Questo messaggio di avvertenza si illumina se la chiave intelligente non è nel veicolo quando si preme il pulsante ENGINE START/STOP (avviamento/arresto motore).
- Ciò significa che occorre avere sempre la chiave intelligente con sé.

***Chiave non rilevata (per il sistema con chiave intelligente)***

- Questo messaggio di avvertenza si illumina se la chiave intelligente non viene rilevata quando si preme il pulsante ENGINE START/STOP (avviamento/arresto motore).

***Premere nuovamente il pulsante START (avviamento) (per il sistema con chiave intelligente)***

- Questo messaggio di avvertenza si illumina se non è possibile azionare il pulsante ENGINE START/STOP (avviamento/arresto motore) in caso di problema al relativo sistema.
- Ciò significa che è possibile avviare il motore premendo di nuovo il pulsante ENGINE START/STOP (avviamento/arresto motore).

- Se la spia si accende ogni volta in cui si preme il pulsante ENGINE START/STOP (avviamento/arresto motore), far ispezionare il veicolo da un'officina specializzata. Kia consiglia di rivolgersi a un concessionario/centro di assistenza partner autorizzato Kia.

### ***Premere il pulsante START (avviamento) con la chiave (per il sistema con chiave intelligente)***

- Questo messaggio di avvertenza si illumina se si preme il pulsante ENGINE START/STOP (avvio/arresto motore) mentre è illuminato il messaggio spia "Chiave non rilevata".
- A questo punto la spia dell'immobilizzatore lampeggia.

### ***Controllare il fusibile dell'interruttore del freno (per il sistema con chiave intelligente e cambio automatico/cambio a doppia frizione)***

- Se il fusibile dell'interruttore del freno è scollegato, il messaggio di avvertenza si illumina.
- Ciò significa che occorre sostituire il fusibile con un nuovo fusibile. Se non fosse possibile, si può avviare il motore tenendo premuto il pulsante ENGINE START/STOP (avviamento/arresto motore) per 10 secondi in posizione ACC.

### ***Portare il cambio in posizione P o N per avviare il motore (per sistema con chiave intelligente e cambio automatico/cambio a doppia frizione)***

- Questo messaggio di avvertenza s'illumina se si cerca di avviare il motore con leva del cambio non in posizione P (parcheggio) o N (folle).

### **\* NOTA**

Il motore può essere avviato con la leva del cambio in posizione N (folle). Per ragioni di sicurezza, si raccomanda di avviare il motore con la leva del cambio in posizione P (parcheggio).

### ***Controllare il sistema di scarico (se in dotazione)***

- Questo messaggio si illumina se il sistema GPF è malfunzionante.
- A questo punto, lampeggia anche l'indicatore del GPF. In tal caso, far ispezionare il veicolo da un'officina professionale. Kia consiglia di rivolgersi a un concessionario/centro di assistenza partner autorizzato Kia.

### ***Fare rifornimento***

- Questo messaggio appare se il serbatoio del carburante è quasi vuoto.

- Quando appare questo messaggio, si accende la spia della riserva sul quadro comandi.
- Si consiglia di cercare la stazione di servizio più vicina e di provvedere a fare rifornimento il prima possibile.

### ***Basso livello liquido lavavetri (se in dotazione)***

- Questo messaggio appare se il fluido lavavetri nel serbatoio è quasi esaurito.
- Riempire il serbatoio del fluido lavavetria.

### ***Olio motore basso (se in dotazione)***

- Questo messaggio di avvertimento viene visualizzato quando si deve controllare il livello dell'olio motore.
- Se viene visualizzato questo messaggio di avvertimento, controllare il livello dell'olio motore il prima possibile e aggiungere olio motore come richiesto.
- Versate lentamente l'olio consigliato a poco a poco in un imbuto. (Volume rabbocco olio: circa 0,6 ~ 1,0 l)
- Usare esclusivamente l'olio motore specificato. (Consultare "Lubrificanti raccomandati e capacità" a pagina 9 - 10.)

- Non riempire eccessivamente con olio motore. Assicurarsi che il livello dell'olio non sia superiore al segno F (Pieno) sull'astina di livello.

### **\* NOTA**

Se il messaggio di avvertenza continua a essere visualizzato, dopo aver aggiunto l'olio motore e aver percorso 50-100 km, portare il veicolo alla più vicina officina specializzata per un controllo. Kia consiglia di rivolgersi a un concessionario/centro di assistenza partner autorizzato Kia.

### ***Controllare il faro a LED (se in dotazione)***

- Questo messaggio appare quando è presente un problema con il faro a LED. In tal caso, far ispezionare il veicolo da un'officina professionale. Kia consiglia di rivolgersi a un concessionario/centro di assistenza partner autorizzato Kia.

### ***Controllare il sistema 48V (se in dotazione)***

- Questo messaggio di avviso si illumina quando si verifica un problema relativo al sistema di controllo mild hybrid.

Astenersi dal guidare quando è visualizzato il messaggio spia. In tal caso, far ispezionare il veicolo da un'officina professionale. Kia consiglia di rivolgersi a un concessionario/centro di assistenza partner autorizzato Kia.

## **Spie e indicatori luminosi**

### **Spie**

#### **\* NOTA**

#### **Spie**

Assicurarsi che tutte le spie siano spente dopo aver azionato il motore. Se una spia rimane accesa, significa che c'è una situazione che necessita di attenzione.

### ***Spia luminosa airbag (se in dotazione)***



La spia si illumina:

- Quando si porta il commutatore di accensione o il pulsante ENGI-

NE START/STOP (avviamento/arresto motore) in posizione ON.

- Rimane accesa per circa 6 secondi e poi si spegne.

- Quando la centralina SRS non funziona.

In tal caso, far ispezionare il veicolo da un'officina professionale. Kia consiglia di rivolgersi a un concessionario/centro di assistenza partner autorizzato Kia.

### ***Spia luminosa cintura di sicurezza***



Questa spia informa il conducente che la cintura di sicurezza non è stata allacciata.

- \* Per maggiori dettagli, consultare "Cinture di sicurezza" a pagina 3 - 16.

### ***Spia luminosa freno di stazionamento e fluido freni***



La spia si illumina:

- Quando si porta il commutatore di accensione o il pulsante ENGI-NE START/STOP (avviamento/arresto motore) in posizione ON.
  - Rimane accesa per circa 3 secondi



- Rimane accesa se il freno di stazionamento è inserito.
- Quando il freno di stazionamento è inserito.
- Quando il livello del fluido dei freni nel serbatoio è basso.
  - Se la spia si illumina quando viene rilasciato il freno di stazionamento può significare che il livello del fluido freni presente nel serbatoio è basso.

**Se il livello del fluido freni nel serbatoio è basso.**

1. Guidando con molta prudenza, raggiungere il posto più vicino ove potersi fermare in sicurezza e arrestare il veicolo.

2. Con il motore spento, controllare immediatamente il livello del fluido freno e aggiungere fluido secondo necessità (Per maggiori dettagli, fare riferimento a "Fluido freni" a pagina 8 - 46). Controllare quindi tutti i componenti dei freni per perdite di fluido. Non utilizzare il veicolo se viene rilevata una perdita nell'impianto frenante, la spia rimane accesa o i freni non funzionano correttamente.

In tal caso, trainare il veicolo presso un'officina professionale e farlo ispezionare. Kia consiglia di rivolgersi a un concessionario/centro di assistenza partner autorizzato Kia.

**Impianto frenante a circuito sdoppiato in diagonale**

Il veicolo è dotato di circuiti frenanti diagonali sdoppiati. Questo significa che si può sempre esercitare l'azione frenante su due ruote anche in caso di avaria di uno dei due rami del sistema.

Con un solo circuito frenante efficiente, per arrestare il veicolo occorre esercitare una maggiore pressione sul pedale la cui corsa sarà anche maggiore. Inoltre, in queste condizioni lo spazio di arresto del veicolo sarà più lungo.

In caso di avaria ai freni durante la guida, inserire una marcia inferiore per ottenere un maggiore effetto frenante da parte del motore e quindi fermare la macchina non appena le condizioni di sicurezza lo consentano.

### **AVVERTENZA**

#### **Spia luminosa freno di stazionamento e fluido freni**

È pericoloso guidare il veicolo con una spia luminosa accesa. Se la spia del freno di stazionamento e del fluido freni si illumina quando viene rilasciato il freno di stazionamento può significare che il livello del fluido freni presente nel serbatoio è basso.

In tal caso, far ispezionare il veicolo da un'officina professionale. Kia consiglia di rivolgersi a un concessionario/centro di assistenza partner autorizzato Kia.

#### **Spia luminosa sistema antibloccaggio freni (ABS) (se in dotazione)**



#### **La spia si illumina:**

- Quando si porta l'interruttore di accensione o il pulsante ENGINE START/STOP (avviamento/arresto motore) in posizione ON.
  - Si accende per circa 3 seconds, quindi si spegne.
- Quando il sistema ABS non funziona correttamente (L'impianto frenante normale rimarrà operativo senza il supporto del sistema antibloccaggio freni). In tal caso, far ispezionare il veicolo da un'officina professionale. Kia consiglia di rivolgersi a un concessionario/centro di assistenza partner autorizzato Kia.

#### **Spia luminosa sistema distribuzione elettronica della forza frenante (EBD) (se in dotazione)**



Queste due spie si illuminano contemporaneamente durante la guida:

- Se l'ABS e l'impianto frenante convenzionale non funzionano a dovere. In tal caso, far ispezionare il veicolo da un'officina professionale. Kia consiglia di rivolgersi a un concessionario/centro di assistenza partner autorizzato Kia.

**⚠ AVVERTENZA**

**Spia sistema distribuzione elettronica della forza frenante (EBD)**

Quando le spie dell'ABS, del freno di stazionamento e del fluido freni sono accese contemporaneamente, l'impianto frenante non funziona regolarmente e si potrebbero verificare situazioni inattese e pericolose in caso di frenate improvvise.

In questo caso, evitare velocità sostenute e frenate improvvise.

Far ispezionare il veicolo da un'officina professionale il prima possibile. Kia consiglia di rivolgersi a un concessionario/centro di assistenza partner autorizzato Kia.

**\* NOTA**

**Spia sistema distribuzione elettronica della forza frenante (EBD)**

Quando la spia dell'ABS è accesa o le spie dell'ABS, del freno di stazionamento e del fluido dei freni sono accese, il tachimetro, il contachilometri o li contachilometri parziali potrebbero non funzionare. Inoltre la spia EPS potrebbe accendersi e la forza necessaria per ruotare il volante potrebbe aumentare o diminuire.

In tal caso, far ispezionare il veicolo da un'officina professionale il prima possibile. Kia consiglia di rivolgersi a un concessionario/centro di assistenza partner autorizzato Kia.

***Spia servosterzo elettrico (EPS)***



La spia si illumina:

- Quando si porta il commutatore di accensione o il pulsante ENGINE START/STOP (avviamento/arresto motore) in posizione ON.
  - Questo indicatore luminoso si accende quando viene inserita l'accensione e si spegne dopo circa 3 secondi.
- Quando l'EPS non funziona. In tal caso, far ispezionare il veicolo da un'officina professionale. Kia consiglia di rivolgersi a un concessionario/centro di assistenza partner autorizzato Kia.

***Indicatore luminoso di malfunzionamento (MIL)***



La spia si illumina:

- Quando si porta il commutatore di accensione o il pulsante ENGINE START/STOP (avviamento/arresto motore) in posizione ON.
  - Rimane accesa finché non si avvia il motore.

- Quando il sistema di controllo delle emissioni non funziona correttamente.  
In tal caso, far ispezionare il veicolo da un'officina professionale. Kia consiglia di rivolgersi a un concessionario/centro di assistenza partner autorizzato Kia.

### **ATTENZIONE**

#### **Indicatore luminoso di malfunzionamento (MIL)**

- Un uso prolungato del veicolo con l'indicatore luminoso di malfunzionamento del sistema di controllo delle emissioni acceso può danneggiare i dispositivi correlati, influenzando negativamente sulla guidabilità e/o sui consumi.
- Se il sistema di protezione del motore rinforzato entra in funzione per la mancanza di olio motore, la potenza del motore risulterà ridotta. Se tale condizione persiste ripetutamente, l'Indicatore luminoso di malfunzionamento si illumina. (per il motore Smartstream T-GDi)

### **ATTENZIONE**

#### **Motore a benzina**

Se l'indicatore luminoso di malfunzionamento (MIL) si illumina, potrebbe segnalare un possibile guasto al catalizzatore con conseguente perdita di potenza del motore.

In tal caso, far ispezionare il veicolo da un'officina professionale il prima possibile. Kia consiglia di rivolgersi a un concessionario/centro di assistenza partner autorizzato Kia.

### ***Spia luminosa sistema di ricarica***



La spia si illumina:

- Quando si porta il commutatore di accensione o il pulsante ENGINE START/STOP (avviamento/arresto motore) in posizione ON.
  - Rimane accesa finché non si avvia il motore.
- Quando l'alternatore o l'impianto di carica della batteria non funzionano correttamente.

#### **Se si verifica un malfunzionamento dell'alternatore o del sistema di carica elettrica.**

1. Guidando con molta prudenza, raggiungere il posto più vicino ove potersi fermare in sicurezza e arrestare il veicolo.

2. Spegnerne il motore e controllare se la cinghia di trasmissione dell'alternatore è allentata o rotta.

In tal caso, far ispezionare il veicolo da un'officina professionale il prima possibile.

Kia consiglia di rivolgersi a un concessionario/centro di assistenza partner autorizzato Kia.

### **Spia luminosa pressione olio motore**



La spia si illumina:

- Quando si porta il commutatore di accensione o il pulsante ENGINE START/STOP (avviamento/arresto motore) in posizione ON.
  - Rimane accesa finché non si avvia il motore.
- Quando la pressione dell'olio motore è bassa.

Se la pressione olio motore è bassa:

- Guidare con molta prudenza, raggiungere il posto più vicino ove potersi fermare in sicurezza e arrestare il veicolo.

- Spegnerne il motore e controllare il livello olio motore (Per maggiori dettagli, consultare "Olio motore" a pagina 8 - 39). Se il livello è basso, aggiungere olio secondo necessità.

Se la spia luminosa rimane accesa dopo aver rabboccato l'olio o questo non è disponibile, far ispezionare il veicolo da un'officina specializzata il prima possibile. Kia consiglia di rivolgersi a un concessionario/centro di assistenza partner autorizzato Kia. (Guidare con la spia accesa può causare un guasto al motore).

### **⚠ ATTENZIONE**

Quando la pressione dell'olio motore diminuisce a causa di olio motore insufficiente, ecc. la spia della pressione dell'olio motore si accende. Inoltre, verrà attivato il sistema di protezione motore potenziato che limita la potenza del motore. Se la pressione dell'olio motore viene stabilizzata, la spia luminosa della pressione olio motore e il sistema di protezione del motore rinforzato si spengono. (per il motore Smartstream T-GDi)

- \* Quando la pressione dell'olio viene ripristinata a un livello ottimale, la spia della pressione dell'olio e il sistema di protezione che limita la potenza del motore si spengono. Anche se la pressione dell'olio torna alla normalità, ricontrollare il motore in un luogo sicuro.

## ⚠ ATTENZIONE

### Spia luminosa pressione olio motore

- Se il motore non viene arrestato immediatamente dopo l'accensione della spia pressione olio motore, possono verificarsi gravi danni.
- Se la spia rimane accesa mentre il motore è in funzione significa che potrebbero esserci seri danni al motore o un malfunzionamento. In questo caso,
  1. fermarsi non appena possibile in condizioni di sicurezza.
  2. spegnere il motore e controllare il livello dell'olio motore. se il livello dell'olio è basso, ripristinarne il livello.
  3. Avviare nuovamente il motore. Se la spia rimane accesa dopo che il motore è stato avviato, spegnere immediatamente il motore. In tal caso, far ispezionare il veicolo da un'officina professionale. Kia consiglia di rivolgersi a un concessionario/centro di assistenza partner autorizzato Kia.

### **Spia luminosa livello olio motore (se in dotazione)**



La spia livello olio motore si accende, quando è il momento di controllare il livello dell'olio motore.

Se la spia si accende, controllare il livello dell'olio motore il prima possibile e rabboccare secondo necessità.

Versare lentamente l'olio raccomandato poco a poco nell'imbuto. (Quantità d'olio da rabboccare: circa 0,6 l - 1,0 l)

Usare esclusivamente l'olio motore specificato. (Fare riferimento a "Lubrificanti raccomandati e capacità" a pagina 9 - 10.)

Non mettere una quantità eccessiva di olio motore, sincerarsi che il livello olio non superi il contrassegno F sull'astina.

## \* NOTA

- Se si guida per circa 50 km dopo aver aggiunto olio motore, la spia si spegne.
- Commutare l'accensione da OFF o ON per 3 volte entro 10 secondi, la spia si spegne immediatamente. Tuttavia, quando si disattiva la spia senza aggiungere olio motore, la spia si accende di nuovo dopo circa 50 km di percorrenza.

## ⚠ ATTENZIONE

Se la spia continua ad accendersi, dopo aver aggiunto l'olio motore e aver percorso 50 km, portare appena possibile il veicolo alla più vicina officina professionale per un controllo. Kia consiglia di rivolgersi a un

concessionario/centro di assistenza partner autorizzato Kia. Anche se la spia non si accende dopo aver avviato il motore, controllare l'olio motore e rabboccarlo periodicamente.

### ***Spia luminosa riserva carburante***



Questa spia luminosa si accende:

quando il serbatoio del carburante è quasi vuoto.

Quando il serbatoio del carburante è quasi vuoto:

Rabboccare il prima possibile.

### **ATTENZIONE**

#### **Riserva carburante**

Guidando con la spia luminosa riserva carburante accesa o con il livello del carburante al disotto di "O o E" si possono causare mancate accensioni del motore e danni al catalizzatore (se in dotazione)

### ***Spia luminosa pressione pneumatici bassa (se in dotazione)***



### **La spia si illumina:**

- Quando si porta il commutatore di accensione o il pulsante ENGINE START/STOP (avviamento/arresto motore) in posizione ON.
  - Si accende per circa 3 seconds, quindi si spegne.
- Quando la pressione di uno o più pneumatici è significativamente insufficiente.

\* Per maggiori dettagli, fare riferimento a "Sistema di monitoraggio pressione pneumatici (TPMS)" a pagina 7 - 10.

**La spia rimane accesa dopo aver lampeggiato per circa 70 secondi o riprende a lampeggiare a intervalli di circa 3 secondi:**

- Quando il TPMS non funziona. In tal caso, far ispezionare il veicolo da un'officina professionale il prima possibile. Kia consiglia di rivolgersi a un concessionario/centro di assistenza partner autorizzato Kia.

\* Per maggiori dettagli, fare riferimento a "Sistema di monitoraggio pressione pneumatici (TPMS)" a pagina 7 - 10.

## **AVVERTENZA**

### **Arresto in sicurezza**

- Il TPMS non è in grado di avvisare se uno pneumatico subisce un grave danno all'improvviso causato da fattori esterni.
- Se si nota che il veicolo tende a diventare instabile, sollevare immediatamente il piede dall'acceleratore, frenare gradualmente esercitando poca forza sul pedale ed accostare lentamente al bordo della strada in un luogo sicuro.

### **Spia di sicurezza anteriore (se in dotazione)**



Questo indicatore luminoso si accende:

- Quando si porta il commutatore di accensione o il pulsante ENGINE START/STOP (avviamento/arresto motore) in posizione ON.
  - Si accende per circa 3 seconds, quindi si spegne.
- Quando si verifica un'anomalia relativa a FCA.

In tal caso, far ispezionare il veicolo da un'officina professionale. Kia consiglia di rivolgersi a un concessionario/centro di assistenza partner autorizzato Kia.

### **Spia luminosa velocità eccessiva (se in dotazione)**

120  
km/h

#### **La spia lampeggia:**

- Quando si viaggia a oltre 120 km/h.
  - Così si impedisce al conducente di guidare a una velocità eccessiva.
  - Inoltre il cicalino di velocità eccessiva suona per 5 secondi circa.

### **Spia luminosa generale (se in dotazione)**



Questo indicatore luminoso si accende:

- La spia di segnalazione informa il conducente sulle seguenti situazioni
  - Malfunzionamento Assistente di collisione frontale (se in dotazione)
  - radar del sistema FCA (Assistenza anticollisione anteriore) bloccato (se in dotazione)



- Malfunzionamento sistema di avviso collisione angolo morto (se in dotazione)
- radar del sistema di rilevamento angolo cieco bloccato (se in dotazione)
- Malfunzionamento avviso di limite di velocità intelligente (se in dotazione)
- Malfunzionamento dell'assistenza luci abbaglianti (se in dotazione)
- Malfunzionamento del sistema Smart Cruise Control (se in dotazione)
- Radar dello Smart Cruise Control bloccato (se in dotazione)
- malfunzionamento fari LED (se in dotazione)
- Problema TPMS, bassa pressione (se in dotazione), ecc.

Se la situazione di allarme viene risolta, la spia luminosa di avvertenza generale si spegne.

**Spia luminosa sistema di scarico (GPF) (Motore a benzina) (se in dotazione)**



#### La spia si illumina:

- Quando è presente un malfunzionamento nel sistema filtro anti-particolato benzina (GPF).
- Quando questa spia luminosa s'illumina, potrebbe spegnersi dopo aver guidato il veicolo:
  - Guidare il veicolo per oltre 30 minuti ad una velocità minima di 80 km/h .
  - Garantire che vengano soddisfatte le seguenti condizioni: condizioni sicure della strada, trasmissione minima in 3<sup>a</sup> marcia e velocità motore di 1.500 - 4.000 rpm.

Se questa spia luminosa lampeggia nonostante quanto sopra indicato (a questo punto verrà visualizzato il messaggio di avvertenza sull'LCD), noi consigliamo di far controllare il sistema GPF da un'officina professionale. Kia consiglia di rivolgersi a un concessionario/centro di assistenza partner autorizzato Kia.

#### **⚠ ATTENZIONE**

#### **Motore a benzina con GPF (se in dotazione)**

Se si procede la guida con la spia luminosa GPF che continua a lampeggiare per un lungo periodo di tempo, il sistema GPF po-

trebbe danneggiarsi e il consumo di carburante aumentare.

***Spia luminosa portiera socchiusa  
(se in dotazione)***



La spia si illumina:

Quando una porta non è saldamente chiusa.

***Spia luminosa portellone aperto  
(se in dotazione)***



La spia si illumina:

Quando il portellone non è saldamente chiuso.

***Spia luminosa fluido lavacrystalli  
(se in dotazione)***



La spia si illumina:

- Quando il serbatoio del fluido lavaparabrezza è quasi vuoto. In questo caso occorre rabboccare il fluido lavaparabrezza.

***Spia lampadina LED faretto (se in dotazione)***



Questa spia si accende:

- In caso di malfunzionamento del faretto a LED.

In tal caso, far ispezionare il veicolo da un'officina professionale. Kia consiglia di rivolgersi a un concessionario/centro di assistenza partner autorizzato Kia.

**⚠ ATTENZIONE**

**Spia lampadina LED faretto**

Se si prosegue nella guida con la spia di avviso dei fari a LED accesa o lampeggiante, si può causare una riduzione della durata utile del faretto a LED (anabbagliante).

***Spia luminosa strada ghiacciata***



Questa spia serve per segnalare al conducente che la strada potrebbe essere ghiacciata.

Quando si verificano le condizioni indicate, la spia luminosa (compreso l'indicatore temperatura esterna) lampeggia e poi s'illumina, mentre l'avvisatore acustico suona una volta.

- La temperatura segnata dall'indicatore di temperatura esterna è inferiore a circa 4 °C .

### \* NOTA

Se la spia che segnala la possibilità di strada ghiacciata si accende quando il veicolo è in marcia, occorre usare maggiore prudenza nella guida ed evitare eccessi di velocità, rapide accelerazioni, improvvise frenate, brusche sterzate, ecc.

## Indicatori luminosi

### **Spia controllo elettronico della stabilità (ESC) (se in dotazione)**



Questo indicatore luminoso si accende:

- Quando si porta il commutatore di accensione o il pulsante ENGINE START/STOP (avviamento/ arresto motore) in posizione ON.
  - Si accende per circa 3 seconds, quindi si spegne.

- Quando il sistema ESC non funziona correttamente. In tal caso, far ispezionare il veicolo da un'officina professionale. Kia consiglia di rivolgersi a un concessionario/centro di assistenza partner autorizzato Kia.

### L'indicatore si illumina:

Quando l'ESC è in funzione.

- \* Per maggiori dettagli, consultare "Controllo elettronico di stabilità (ESC)" a pagina 6 - 67.

### **Indicatore luminoso controllo elettronico della stabilità (ESC) OFF (se in dotazione)**



Questo indicatore luminoso si accende:

- Quando si porta il commutatore di accensione o il pulsante ENGINE START/STOP (avviamento/ arresto motore) in posizione ON.
  - Si accende per circa 3 seconds, quindi si spegne.
- Quando si disattiva il sistema ESC premendo il pulsante ESC OFF.
  - \* Per maggiori dettagli, consultare "Controllo elettronico di stabilità (ESC)" a pagina 6 - 67

### ***Indicatore di Auto Stop (se in dotazione)***



Questo indicatore luminoso si accende:

- Quando il motore entra in modalità Arresto automatico del sistema ISG (Sistema di arresto e avviamento automatico).
- Quando si verifica l'avvio automatico, l'indicatore di arresto automatico (AUTO STOP) sul quadro strumenti lampeggia per 5 secondi.

\* Per maggiori dettagli, consultare “Sistema di arresto e avviamento automatico (ISG) (se in dotazione)” a pagine 6 - 19.

#### **\* NOTA**

Quando il motore viene avviato automaticamente dal sistema ISG, alcune spie luminose (ABS, ESC, ESC OFF, EPS o la spia luminosa del freno di stazionamento) potrebbero accendersi per alcuni secondi. Questo succede a causa della bassa tensione di batteria. Non significa che il sistema è malfunzionante.

### ***Indicatore luminoso immobilizzatore (senza chiave intelligente)***



Questo indicatore luminoso si accende:

- Quando il veicolo rileva adeguatamente l'immobilizzatore nella chiave mentre il commutatore di accensione è in posizione ON.
  - A questo punto, si può avviare il motore.
  - L'indicatore luminoso si spegne dopo che il motore è stato avviato.

L'indicatore si illumina:

- Quando il sistema immobilizzatore non funziona correttamente. In tal caso, far ispezionare il veicolo da un'officina professionale. Kia consiglia di rivolgersi a un concessionario/centro di assistenza partner autorizzato Kia.

### ***Indicatore luminoso immobilizzatore (con chiave intelligente)***



L'indicatore luminoso rimane acceso fino a 30 secondi:

- Quando il veicolo rileva la presenza della chiave intelligente nel veicolo con il pulsante ENGINE START/STOP (avviamento/arresto motore) in posizione ACC o ON.
  - A questo punto, si può avviare il motore.
  - L'indicatore luminoso si spegne dopo che il motore è stato avviato.

Questo indicatore luminoso lampeggia per alcuni secondi:

- Quando la chiave intelligente non si trova a bordo del veicolo.
  - A questo punto non si può avviare il motore.

L'indicatore luminoso si accende per 2 secondi e poi si spegne:

- Quando il veicolo non è in grado di rilevare la chiave intelligente presente nel veicolo mentre il pulsante ENGINE START/STOP (avviamento/arresto motore) è in posizione ON.
 

In tal caso, far ispezionare il veicolo da un'officina professionale. Kia consiglia di rivolgersi a un concessionario/centro di assistenza partner autorizzato Kia.

L'indicatore si illumina:

- Quando il livello batteria della chiave intelligente è basso.
  - A questo punto non si può avviare il motore. È comunque possibile avviare il motore premendo il pulsante ENGINE START/STOP (avviamento/arresto motore) con la chiave intelligente. (Per maggiori informazioni, consultare "Avviamento del motore" a pagina 6 - 17).
- Quando il sistema immobilizzatore non funziona correttamente. In tal caso, far ispezionare il veicolo da un'officina professionale. Kia consiglia di rivolgersi a un concessionario/centro di assistenza partner autorizzato Kia.

**Indicatore di direzione**



L'indicatore si illumina:

- Quando si azionano gli indicatori di direzione.

Se si verifica una delle condizioni riportate di seguito, il sistema degli indicatori di direzione potrebbe essere malfunzionante. In tal caso, far ispezionare il veicolo da un'officina professionale. Kia consiglia di rivolgersi a un concessionario/centro di assistenza partner autorizzato Kia.

- L'indicatore luminoso non lampeggia ma rimane fisso.
- L'indicatore luminoso lampeggia più velocemente.
- L'indicatore luminoso non si illumina per nulla.

**Indicatore luminoso luce anabbagliante (se in dotazione)**



L'indicatore si illumina:

- Quando i fari sono accesi.

**Spia per fari abbaglianti**



Questo indicatore luminoso si accende:

- quando i fari sono accesi e in posizione di luci abbaglianti

- Quando la leva degli indicatori di direzione è in posizione Flash-to-Pass.

**Malfunzionamento dell'assistenza luci abbaglianti (HBA) (se in dotazione)**



La spia si illumina:

- Quando le luci abbaglianti sono accese con interruttore luci nella posizione luci AUTO.
- Se il veicolo rileva la presenza di veicoli che viaggiano nella corsia opposta o davanti a sé, il sistema luci abbaglianti commuterà le luci abbaglianti in luci anabbaglianti automaticamente.

\* Per maggiori dettagli, fare riferimento a ""Assistenza luci abbaglianti"" a pagina 4 - 110.

**Spia fari accesi**



Questo indicatore luminoso si accende:

- Quando le luci di posizione o i fari sono accesi.

**Indicatore luminoso fendinebbia anteriore (se in dotazione)**



Questo indicatore luminoso si accende:

- Quando i fendinebbia anteriori sono attivati.

**Indicatore luminoso retronebbia (se in dotazione)**



L'indicatore si illumina:

- Quando i fari antinebbia posteriori sono attivati.

**Indicatore luminoso Cruise (se in dotazione)**



Questo indicatore luminoso si accende:

- Quando è abilitato il Cruise Control.

\* Per maggiori dettagli, consultare il sistema "Cruise Control" a pagina 6 - 128.

**Indicatore luminoso SET (se in dotazione)**



Questo indicatore luminoso si accende:

- Quando è impostata la velocità del Cruise Control.

\* Per maggiori dettagli, consultare il sistema "Cruise Control" a pagina 6 - 128.

**Spia di sicurezza in corsia (se in dotazione)**



Questo indicatore luminoso si accende:

- [Verde] quando sono soddisfatte le condizioni operative del sistema.
- [Bianco] Se le condizioni operative del sistema non sono soddisfatte.
- [Giallo] Quando si verifica un malfunzionamento con LKA (Assistenza mantenimento corsia).

In tal caso, far ispezionare il veicolo da un'officina professionale. Kia consiglia di rivolgersi a un concessionario/centro di assistenza partner autorizzato Kia.

\* Per ulteriori dettagli, fare riferimento a "Assistenza al mantenimento di corsia (LKA) (se in dotazione)" a pagina 6 - 92.

### **Indicatore luminoso modo *SPORT*** **(se in dotazione)**



Questo indicatore luminoso si accende:

- Quando si seleziona il modo "SPORT" come modo di guida.
- ✱ Per maggiori dettagli, fare riferimento a "Sistema di controllo integrato modo di guida" a pagina 6 - 57.

### **Indicatore luminoso modalità *ECO*** **(se in dotazione)**



Questo indicatore luminoso si accende:

- Quando si seleziona il modo "ECO" come modo di guida.
- ✱ Per maggiori dettagli, fare riferimento a "Sistema di controllo integrato modo di guida" a pagina 6 - 57.

### **Monitor vista posteriore (RVM)** **(se in dotazione)**



Il Monitor vista posteriore si attiverà quando il motore è in funzione e la leva cambio è in posizione R (retromarcia).

Questo è un sistema supplementare che fornisce la visuale dietro al veicolo, attraverso lo specchietto o il display navigazione, durante una retromarcia.

### **⚠ AVVERTENZA**

Il monitor vista posteriore non è un dispositivo di sicurezza. Serve solo per aiutare il conducente ad individuare gli oggetti che si trovano direttamente dietro la mezzeria del veicolo. La telecamera NON copre completamente l'area dietro il veicolo.



## ⚠ AVVERTENZA

- Non fare mai affidamento solo sul display telecamera posteriore quando si esegue una retromarcia.
- Guardare SEMPRE attorno al veicolo per assicurarsi che non vi siano oggetti od ostacoli, prima di muovere il veicolo in una qualsiasi direzione, onde prevenire il rischio di una collisione.
- Prestare sempre molta attenzione quando il veicolo si muove in prossimità di oggetti, specie di pedoni, soprattutto se bambini.

## \* NOTA

- Non pulire la telecamera o le aree circostanti utilizzandovi direttamente un sistema di lavaggio ad alta pressione. Gli urti provocati dall'acqua ad alta pressione possono causare il mancato funzionamento normale del dispositivo.
- Non usare detergenti contenenti acidi o detergenti alcalini quando si puliscono i trasparenti. Usare esclusivamente sapone o detergente neutro e sciacquare a fondo con acqua in abbondanza.

## Segnalazione distanza di parcheggio retromarcia (PDW) (se in dotazione)

- Se la lente della telecamera è coperta da corpi estranei, il Monitor retrovisore potrebbe non funzionare normalmente. Tenere sempre pulite le lenti della telecamera. Evitare tuttavia l'uso di solventi chimici, come ad esempio detergenti forti contenenti solventi organici altamente alcalini o volatili (benzina, acetone, ecc.). Potrebbero danneggiare la lente della telecamera.

## Segnalazione distanza di parcheggio retromarcia (PDW) (se in dotazione)

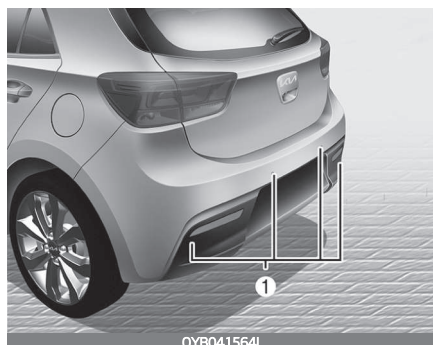

Il sistema di Avviso di distanza parcheggio in retromarcia aiuta il conducente nella movimentazione del veicolo in retromarcia suonando ogni qualvolta rilevi la presenza di un oggetto qualsiasi entro una distanza di 120 cm dietro il veicolo.

Questo sistema è un sistema supplementare e non è stato progettato per esentare il conducente dalla necessità di usare prudenza e attenzione nella guida. Il range di rilevamento e la gamma di oggetti rilevabili dai sensori (1) sono limitati. Ogni volta che si fa retromarcia, prestare la stessa attenzione a ciò che sta dietro di voi che si userebbe con un veicolo senza sistema di avviso distanza per parcheggio in retromarcia.

## **⚠ AVVERTENZA**

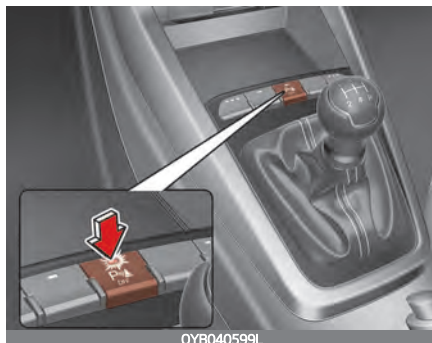

Il sistema di avviso distanza per parcheggio in retromarcia è solo una funzione supplementare. Il funzionamento del sistema di avviso distanza per parcheggio in retromarcia può essere influenzato da vari fattori (condizioni ambientali comprese). Spetta al conducente la responsabilità di controllare sempre l'area dietro il veicolo prima e durante la retromarcia.

## **Funzionamento del sistema Avvertenza di distanza posteriore parcheggio Condizione operativa**



- Questa funzione si attiva quando l'indicatore sul pulsante di disattivazione di Avviso di distanza parcheggio non è illuminato. Se si desidera disattivare tale funzione, premere nuovamente il pulsante di disattivazione dell'Avviso di distanza parcheggio (OFF). (L'indicatore sul pulsante si accenderà). Per attivare la funzione, premere nuovamente il pulsante. (L'indicatore sul pulsante si spegnerà.)
- Questo sistema si attiva quando si procede in retromarcia con la chiave di accensione su ON. Se la velocità del veicolo è maggiore di 5 km/h, la funzione potrebbe non attivarsi correttamente.

- La distanza di rilevamento quando l'Avviso di distanza parcheggio in retromarcia è attivo è di circa 120 cm .
- Quando vengono rilevati due o più oggetti contemporaneamente, quello più vicino verrà riconosciuto per primo.

Tipi di spie acustiche	Indicatore*1
Quando un oggetto si trova tra 60 e 120 cm dal paraurti posteriore: il cicalino suona a intermittenza.	
Quando un oggetto si trova tra 30 e 60 cm dal paraurti posteriore: il cicalino suona più frequentemente.	
Quando un oggetto si trova entro 30 cm di distanza dal paraurti posteriore: Il cicalino suona in continuazione.	

\*1 se in dotazione

### \* NOTA

L'indicatore potrebbe differire da quello indicato in figura relativamente agli oggetti o allo stato del sensore.

Se l'indicatore lampeggia, far controllare la funzione da un'officina specializzata. Kia consiglia di rivolgersi a un concessionario/

centro di assistenza partner autorizzato Kia.

## Condizioni non operative per l'Avvertenza di distanza parcheggio in retromarcia

### ***L'Avvertenza di distanza parcheggio in retromarcia potrebbe non funzionare correttamente quando:***

1. L'umidità ha favorito la formazione di ghiaccio sul sensore. (Funzionerà normalmente una volta che è stata rimossa l'umidità.)
2. Il sensore è coperto da corpi estranei, quali neve o acqua, oppure il coperchio sensore è ostruito. (Opererà normalmente una volta che il corpo estraneo è stato rimosso o il sensore non è più ostruito.)
3. Si percorrono strade con superfici irregolari (strade sterate, ghiaiose, gibbose o in pendenza).
4. Rumori molto forti (avvisatori acustici di altri veicoli, motocicli rumorosi o freni pneumatici di camion) interferiscono con il sensore.
5. In caso di pioggia battente o spruzzi d'acqua.

6. Trasmettitori wireless o telefoni cellulari si trovano nel range del sensore.
7. Se il sensore è coperto dalla neve.
8. Traino di rimorchi

***Il range di rilevamento potrebbe ridursi quando:***

1. Il sensore è contaminato da corpi estranei come neve o acqua (Il range di rilevamento tornerà normale una volta che questi sono stati rimossi.)
2. La temperatura aria esterna è estremamente calda o fredda.

***I tipi di oggetti seguenti potrebbero non essere riconosciuti dal sensore:***

1. Oggetti affilati o sottili come funi, catene o paletti
2. Oggetti che tendono ad assorbire la frequenza del sensore come tessuti, materiali spugnosi o neve.
3. Oggetti non rilevabili essendo di altezza inferiore a 1 m e di diametro inferiore a 14 cm .

**Precauzioni per l'Avvertenza di distanza posteriore parcheggio**

- L'Avvertenza di distanza posteriore parcheggio potrebbe non essere erogata in maniera corretta in funzione della velocità e delle forme degli oggetti rilevati.
- L'Avvertenza di distanza posteriore parcheggio può non funzionare in modo corretto in caso di danni o modifiche dell'altezza del paraurti o dell'installazione del sensore. Qualsiasi dispositivo o accessorio non originale installato può anche interferire con la funzionalità del sensore.
- Il sensore potrebbe non riconoscere oggetti che distano meno di 30 cm dal sensore, o potrebbe rilevare una distanza errata. Usare cautela.
- Quando il sensore è ghiacciato o contaminato da neve, morchia o acqua, il sensore potrebbe rimanere fuori servizio finché le contaminazioni non vengono rimosse usando un panno morbido.
- Non schiacciare, graffiare o battere il sensore. Si potrebbe danneggiare il sensore.

**\* NOTA**

Questo sistema è in grado di rilevare solamente gli oggetti che rientrano nel raggio

d'azione dei sensori, e non rileva gli oggetti nelle zone dove i sensori non sono presenti. Inoltre, gli oggetti piccoli o sottili come un palo e gli oggetti situati tra due sensori potrebbero non essere rilevati dai sensori. Dare sempre uno sguardo dietro il veicolo quando si fa retromarcia.

Informare sempre eventuali conducenti che non hanno familiarità con il sistema circa le capacità e limitazioni del sistema medesimo.

### **AVVERTENZA**

Prestare molta attenzione quando si marcia in prossimità di oggetti posti sulla strada ed in particolar modo ai pedoni, specialmente se si tratta di bambini. Tenere ben presente che alcuni oggetti, a causa della loro distanza, dimensione o del materiale, possono non essere rilevati dai sensori. Eseguire sempre un'ispezione visiva per assicurarsi che il veicolo sia sgombro da ostacoli prima di mettersi in marcia in qualsiasi direzione.

### **Autodiagnosi**

Se non si avverte un segnale acustico o se il cicalino suona ad intermittenza quando si seleziona la posizione R (retromarcia), ciò può indicare che c'è un malfunzionamento nell'Avvertenza di distanza parcheggio in retromarcia. In tal caso, far controllare la funzione da un'officina specializzata. Kia consiglia di rivolgersi a un concessionario/centro di assistenza partner autorizzato Kia.

### **AVVERTENZA**

La garanzia del vostro nuovo veicolo non copre danni al veicolo o lesioni agli occupanti dovuti a malfunzionamento del sistema di Avvertenza di distanza parcheggio in retromarcia. Guidare sempre in sicurezza e cautamente.

### **Segnalazione distanza di parcheggio retromarcia/marcia avanti (se in dotazione)**

Anteriore

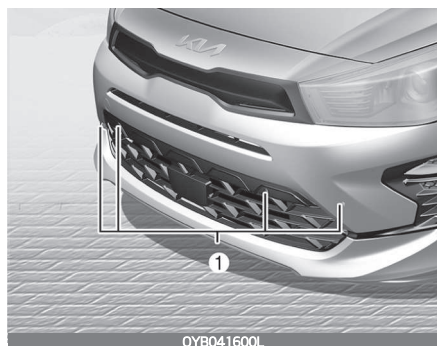

Posteriore

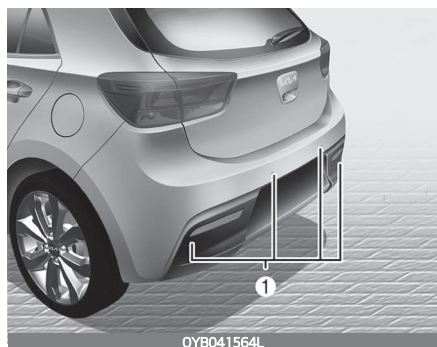

Il sistema di Avviso distanza parcheggio anteriore/posteriore aiuta il conducente nella movimentazione del veicolo suonando ogni qualvolta rileva la presenza di un oggetto qualsiasi entro una distanza di 100 cm davanti e 120 cm dietro il veicolo.

Questo sistema è un sistema supplementare e non è stato progettato per esentare il conducente dalla necessità di usare prudenza e attenzione nella guida.

Il range di rilevamento e la gamma di oggetti rilevabili dai sensori sono limitati. Quando si effettua la manovra di parcheggio, prestare la stessa attenzione di cui necessita una vettura che non dispone di avviso di distanza parcheggio in marcia avanti/retromarcia.

## **⚠ AVVERTENZA**

L'avviso di distanza parcheggio in marcia avanti/retromarcia deve essere considerato solamente come una funzione ausiliaria. Il conducente deve guardare ugualmente sia davanti che dietro. Il funzionamento dell'avviso di distanza parcheggio in marcia avanti/retromarcia può essere influenzato da più fattori e situazioni, pertanto il conducente rimane sempre il responsabile delle manovre effettuate.

## **Funzionamento del sistema avvertenza di distanza anteriore/posteriore parcheggio** *Condizione operativa*



- Questo sistema si attiva quando si preme il pulsante di sicurezza durante il parcheggio con il pulsante ENGINE START/STOP (avviamento/arresto motore) acceso.
- L'indicatore del pulsante di sicurezza durante il parcheggio commuta su ON automaticamente e attiva l'avviso di distanza parcheggio in marcia avanti/retromarcia quando il cambio viene spostato nella posizione R (Retromarcia). Si spegnerà automaticamente una volta che si supererà la velocità di 20 km/h .
- La distanza di rilevamento ostacoli in marcia avanti è di circa 120 cm con una velocità inferiore a 10 km/h .
- La distanza di rilevamento ostacoli in marcia avanti è di circa 100 cm con una velocità inferiore a 10 km/h .
- Quando vengono rilevati due o più oggetti contemporaneamente, quello più vicino verrà riconosciuto per primo.
- I sensori esterni anteriori sono attivati quando si sposta il cambio in posizione R (retromarcia).
- Se la velocità del veicolo è superiore a 10 km/h , l'Avvertenza di distanza parcheggio si spegnerà quando si guida a più di 20 km/h . Per riattivare nuovamente il sistema, premere il pulsante del sistema di Avvertenza di distanza parcheggio.

**\* NOTA**

Il sistema potrebbe non rilevare un eventuale ostacolo se questo si trova a meno di 25 cm nel momento in cui la funzione viene attivata.

### ***Tipi di spie acustiche e indicatori***

Distanza dall'oggetto		Indicatore avviso		Spia acustica
		In marcia avanti	Durante la guida in retromarcia	
60 ~ 100 cm	Anteriore		-	Il cicalino suona ad intermittenza
60 ~ 120 cm	Posteriore	-		Il cicalino suona ad intermittenza
30 ~ 60 cm	Anteriore			Il cicalino suona frequentemente
	Dietro	-		Il cicalino suona frequentemente
30 cm	Anteriore			Il cicalino suona continuamente
	Dietro	-		Il cicalino suona continuamente

#### **\* NOTA**

- L'indicatore e la segnalazione acustica effettiva potrebbero essere diversi da quelli indicati in figura come lo stato degli oggetti e dei sensori.
- Non avvicinare troppo ai del veicolo getti d'acqua ad alta pressione.



## ⚠ ATTENZIONE

- Questo sistema è in grado di rilevare solo gli oggetti che rientrano nella portata e nella posizione dei sensori:  
Non può rilevare oggetti in altre aree dove i sensori non sono installati. Inoltre, gli oggetti piccoli o sottili come un palo e gli oggetti situati tra due sensori potrebbero non essere rilevati dai sensori.  
Dare sempre uno sguardo dietro il veicolo quando si fa retromarcia.
- Informare sempre eventuali conducenti che non hanno familiarità con il sistema circa le capacità e limitazioni del sistema medesimo.

### **Condizioni non operative per l'avvertenza di distanza anteriore/posteriore parcheggio**

#### ***Il sistema di avvertenza di distanza anteriore/posteriore parcheggio potrebbe non funzionare normalmente quando:***

1. Presenza di ghiaccio sul sensore (Sciolto il ghiaccio, riprenderà a funzionare normalmente).
2. Il sensore è coperto da corpi estranei come neve o acqua, o il coperchio del sensore è ostruito. (Opererà normalmente una volta che il corpo estraneo è stato rimosso o il sensore non è più ostruito.)
3. Il sensore è coperto da corpi estranei quali neve o acqua. (Una volta eliminati i corpi estranei il campo di rilevamento torna normale.)

4. Il pulsante Sicurezza durante il parcheggio è spento.

#### ***C'è la possibilità che il sistema di avvertenza distanza anteriore/posteriore parcheggio non funzioni correttamente quando:***

1. Si marcia su fondi sconnessi, come strade non pavimentate, ghiaiose, sconnesse o in pendenza.
2. Rumori molto forti, come avvisatori acustici di altri veicoli, motocicli rumorosi o freni ad aria di camion, interferiscono con il sensore.
3. Pioggia battente o spruzzi d'acqua.
4. Trasmittitori wireless o telefoni nelle vicinanze del sensore.
5. Sensore coperto di neve.

***Il range di rilevamento potrebbe ridursi quando:***

1. La temperatura aria esterna è estremamente calda o fredda.

***I tipi di oggetti seguenti potrebbero non essere riconosciuti dal sensore:***

1. Oggetti affilati o sottili come funi, catene o paletti.
2. Oggetti che tendono ad assorbire la frequenza del sensore come tessuti, materiali spugnosi o neve.
3. La dimensione degli oggetti è inferiore a 100 cm e più stretta di 14 cm di diametro.

**\* NOTA**

1. Il cicalino potrebbe non suonare nella sequenza corretta a seconda della velocità e della forma degli oggetti rilevati.
2. Il sistema di avviso distanza per parcheggio in anteriore/posteriore può non funzionare in modo corretto in caso di modifiche dell'altezza del paraurti o dell'installazione del sensore. Qualsiasi dispositivo o accessorio non originale installato può anche interferire con la funzionalità del sensore.

3. Il sensore potrebbe non riconoscere oggetti che distano meno 30 cm dal sensore stesso, o potrebbe rilevare una distanza scorretta. Prestare attenzione.
4. Quando è ghiacciato o sporco di neve o acqua, è possibile che il sensore non funzioni finché non viene pulito con un panno morbido.
5. Non premere, graffiare o urtare il sensore con oggetti duri che potrebbero danneggiare la superficie del sensore stesso. Si potrebbe danneggiare il sensore.

**\* NOTA**

Questo sistema è in grado di rilevare solamente gli oggetti che rientrano nel raggio d'azione dei sensori, e non rileva gli oggetti nelle zone dove i sensori non sono presenti. Inoltre, gli oggetti bassi o sottili, quali ad esempio pali o posti fra due sensori, possono non essere rilevati.

Quando il veicolo è in marcia controllare sempre visivamente la parte antistante e retrostante.

Informare sempre i conducenti che non hanno familiarità con il sistema sulle funzionalità e sui limiti dello stesso.

**⚠ AVVERTENZA**

Prestare molta attenzione quando si marcia in prossimità di oggetti posti sulla strada ed in particolar modo ai pedoni, special-

mente se si tratta di bambini. Tenere ben presente che alcuni oggetti, a causa della loro distanza, dimensione o del materiale, possono non essere rilevati dai sensori. Eseguire sempre un'ispezione visiva per assicurarsi che il veicolo sia sgombro da ostacoli prima di mettersi in marcia in qualsiasi direzione.

## Autodiagnosi

Quando si porta il cambio in posizione R (Retromarcia) e se si verifica una o più delle seguenti situazioni potrebbe esservi un malfunzionamento dell'Avviso di distanza parcheggio in marcia avanti/retromarcia.

- Assenza di segnalazioni acustiche oppure loro intermittenza.

•



viene visualizzato. (se in dotazione)

In tal caso, far controllare la funzione da un'officina specializzata. Kia consiglia di rivolgersi a un concessionario/centro di assistenza partner autorizzato Kia.

## **AVVERTENZA**

La garanzia del vostro nuovo veicolo non copre danni al veicolo o lesioni agli occupanti dovuti all'Avviso di distanza di par-

cheggio retromarcia/marcia avanti. Guidare sempre in sicurezza e cautamente.

## Luci

### Funzione salva batteria

Lo scopo di questa funzione è di evitare che la batteria si scarichi se le luci vengono lasciate in posizione ON.

Il sistema spegne automaticamente la luce di parcheggio dopo lo spegnimento del veicolo e l'apertura della portiera del conducente.

Tuttavia, le luci di posizione rimangono accese anche quando la porta lato conducente è aperta se l'interruttore dei fari viene azionato dopo aver spento il motore.

Se necessario, per mantenere le luci accese, spegnere e riaccendere le luci di posizione usando l'interruttore dei fari sul piantone dello sterzo dopo aver spento il motore.

### Funzione spegnimento ritardato fari (se in dotazione)

Dopo aver estratto la chiave d'accensione a motore spento, i fari (e/o le luci posteriori) rimangono accesi per 5 secondi. Tuttavia, se la porta del conducente viene aperta e chiusa, i fari vengono spenti dopo 15 secondi.

Per spegnere i fari è sufficiente premere due volte il pulsante di blocco sul telecomando o sulla chiave intelligente oppure portare l'interruttore luci dalla posizione fari alla posizione AUTO.

### **ATTENZIONE**

Se il conducente esce dal veicolo da una delle altre porte (eccetto la porta lato conducente), la funzione di salvaguardia della batteria non si attiva e i fari "Escort" non si spengono in automatico. Questo causa pertanto lo scaricamento della batteria. In questo caso, assicurarsi di aver spento i fari prima di scendere dal veicolo.

### **Funzione accensione anticipata fari (se in dotazione)**

Quando l'interruttore fari è in posizione ON o AUTO e tutte le porte (e il portellone) sono chiuse e bloccate, premendo il pulsante di sblocco porte sul telecomando (o sulla chiave intelligente) i fari si accenderanno per circa 15 secondi.

Se l'interruttore fari è nella posizione AUTO, la funzione può operare solo di notte.

A questo punto, se si preme di nuovo il pulsante di sblocco o di blocco sul telecomando (o sulla chiave intelligente), i fari si spengono immediatamente.

### **Luce statica in curva (se in dotazione)**

Quando si affronta una curva, la luce di svolta statica (SBL) si accende automaticamente per agevolare la visibilità e garantire maggiore sicurezza. Il sistema si attiverà automaticamente come segue.

- Quando si accendono i fari
- Quando l'angolo di sterzata è superiore a 35~40° (è differente dalla velocità del veicolo)
- Quando la velocità del veicolo è superiore a 3 km/h
- In movimento a marcia avanti o indietro.

### **Luce diurna (se in dotazione)**

Le luci diurne (DRL) possono aiutare gli altri a vedere più facilmente il davanti del vostro veicolo durante il giorno. Inoltre, possono essere molto utili in varie situazioni di guida e in particolare dopo il tramonto e all'alba.

Il sistema DRL si disattiva quando:

1. L'interruttore fari è su ON.
2. Il motore è spento.
3. I fendinebbia sono accesi.
4. Il freno di stazionamento viene azionato

**\* NOTA**

**Cambio senso di marcia (per l'Europa)**

La distribuzione delle luci anabbaglianti è asimmetrica. Se si va all'estero in un paese con direzione di traffico invertita, questa parte asimmetrica abbaglierà l'automobilista proveniente dalla direzione opposta. Per evitare l'abbagliamento, la normativa ECE richiede diverse soluzioni tecniche (es. sistema di cambio automatico, foglio adesivo, puntamento verso il basso). Questi fari sono progettati per non abbagliare i conducenti che arrivano dalla direzione opposta. Pertanto non dovrete apportare alcuna modifica ai fari qualora vi recaste in un Paese dove il traffico viaggia in senso opposto.



Tipo C



**Comando luci**

Tipo A



Tipo B

L'interruttore luci ha una posizione Fari e una posizione Luci di stazionamento.

Per accendere le luci, ruotare la manopola all'estremità della leva su una delle seguenti posizioni:

1. Posizione OFF
2. Posizione accensione automatica luci
3. Posizione luci di stazionamento
4. Posizione fari

## **Posizione luci di stazionamento (DCE)**

Tipo A



Tipo B



Tipo C



Portando il devio-luci sulle luci di posizione (2° posizione), si accendono le luci posteriori, di posizione, della targa e l'illuminazione del quadro strumenti.

## **Posizione fari (D)**

Tipo A



Tipo B



OYB040586L

Tipo C



OYB040413LB

Portando il devioluci sulla posizione fari (3° posizione), si accendono i fari, le luci posteriori, le luci di posizione, le luci della targa e l'illuminazione del quadro strumenti.

**\* NOTA**

Il commutatore di accensione deve essere nella posizione ON per poter accendere i fari.

**Posizione accensione automatica luci**

Tipo A

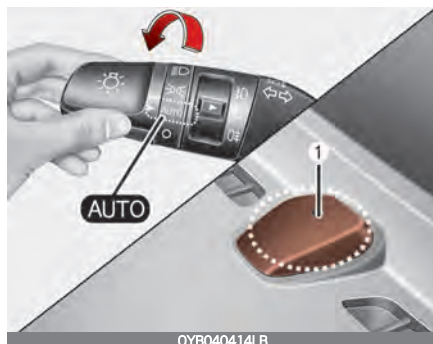

OYB040414LB

Tipo B



OYB040587L

Tipo C

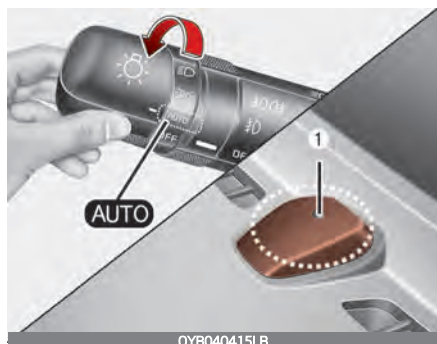

Quando l'interruttore luci è nella posizione luci AUTO, le luci di posizione posteriori e i fari si accenderanno e spegneranno automaticamente a seconda dell'intensità di luce presente all'esterno del veicolo.

### ⚠ ATTENZIONE

- Affinché il sistema di controllo automatico delle luci funzioni in modo corretto, non mettere mai nulla sopra al sensore (1) posto sulla plancia.
- Non pulire il sensore con detergenti per cristalli; questi potrebbero lasciare una leggera pellicola fastidiosa per il sensore.
- Se il parabrezza della vostra vettura è atermico o trattato con sostanze metalliche, il sistema di controllo automatico delle luci potrebbe non funzionare correttamente.

## Azionamento delle luci abbaglianti

Tipo A



Tipo B



Tipo C





OYB040417LB



OYB040418L

Per accendere le luci abbagliati dei fari, spingere la leva lontano da sé. Tirarla indietro per le luci anabbaglianti.

Quando sono attivati i fari abbaglianti, il relativo indicatore luminoso si accende. Al fine di evitare di scaricare la batteria, non lasciare le luci accese a lungo quando il motore è spento.

**AVVERTENZA**

Non usare le luci abbaglianti quando ci sono altri veicoli. Usando le luci abbaglianti si potrebbe ostruire la visuale all'altro conducente.

Tipo B



OYB040589L

Tipo C

Tipo A



Per far lampeggiare i fari, tirare la leva verso di sé. Quando viene rilasciata, la leva ritorna automaticamente in posizione normale (anabbaglianti). L'interruttore fari non deve necessariamente essere acceso per usare questa funzione di lampeggio.

### **Assistenza luci abbaglianti (HBA, High Beam Assist) (se in dotazione)**



L'Assistenza luci abbaglianti è un sistema che regola automaticamente il range dei fari (commuta tra luci abbaglianti e luci anabbaglianti) in base alla luminosità degli altri veicoli e alle condizioni della strada.

#### **Condizione operativa**

1. Portare l'interruttore luci nella posizione AUTO.
2. Accendere le luci abbaglianti spingendo la leva lontano da sé.

L'indicatore di assistenza luci abbaglianti (☰) si illuminerà.

3. L'assistenza luci abbaglianti si attiva quando la velocità del veicolo supera i 45 km/h .
  - Se la leva viene spinta in avanti quando l'assistenza luci abbaglianti è in funzione, questa si spegnerà e le luci abbaglianti resteranno accese in continuazione. L'indicatore di assistenza luci abbaglianti (☰) si spegnerà.
  - Se la leva viene tirata verso di sé quando i fari abbaglianti sono accesi con l'assistenza luci abbaglianti in funzione, questa verrà disattivata.

4. Se l'interruttore luci viene portato nella posizione fari, l'assistenza luci abbaglianti si spegnerà e le luci anabbaglianti resteranno accese in continuazione.

Le luci abbaglianti commutano in luci anabbaglianti nelle condizioni di cui sotto.

- Quando l'assistenza luci abbaglianti viene disattivata.
- Quando l'interruttore luci non è nella posizione AUTO.
- Quando vengono rilevati i fari di un veicolo in avvicinamento.
- Quando vengono rilevate le luci di coda del veicolo che sta davanti.
- Quando l'ambiente circostante è abbastanza luminoso da non richiedere l'uso delle luci abbaglianti.
- Quando vengono rilevate le luci dell'illuminazione stradale o altre luci.
- Quando la velocità del veicolo è inferiore a 35 km/h .
- Quando vengono rilevate le luci di fari/fanali posteriori di biciclette/ motociclette.

## ATTENZIONE

Questa funzione potrebbe non operare normalmente nelle seguenti condizioni.

- Quando la luce irradiata da un veicolo in avvicinamento o che sta davanti non viene rilevata a causa di un guasto, un oscuramento, ecc.
- Quando la luce irradiata da un veicolo in avvicinamento o che sta davanti è coperta da polvere, neve o acqua.
- Quando la luce irradiata da un veicolo in avvicinamento o che sta davanti non viene rilevata a causa del fumo di scarico, fumo, nebbia, neve, ecc.
- Quando il parabrezza è coperto da corpi estranei come ghiaccio, polvere o condensa, oppure è danneggiato.
- Quando è presente una luce la cui forma è simile alle luci del veicolo che precede.
- Quando è difficile vedere a causa di nebbia, pioggia intensa o neve.
- Quando un faro non è stato riparato o sostituito da un concessionario autorizzato.
- Quando l'orientamento dei fari non è stato regolato a dovere.
- Quando si percorre una strada stretta e tortuosa o una strada sconnessa.
- Quando si guida in discesa o in salita.
- Quando il veicolo davanti è visibile solo in parte ad un incrocio o su una strada tortuosa.

- Quando sono presenti semafori, cartelli catarifrangenti, segnali lampeggianti o specchi.
- Quando la strada è in cattive condizioni perché bagnata o coperta dalla neve.
- Quando il veicolo che precede ha i fari spenti ma le luci fendinebbia accese.
- Quando un veicolo appare improvvisamente in uscita da una curva.
- Quando il veicolo è inclinato a causa di uno pneumatico sgonfio o perché è trainato.
- Quando la spia LKA (sistema di assistenza di mantenimento di corsia) si illumina (se in dotazione)

- A volte l'assistenza luci abbaglianti potrebbe non funzionare a dovere, per cui è necessario controllare sempre le condizioni della strada per la propria sicurezza. Quando il sistema non funziona normalmente, commutare manualmente tra luce abbagliante e luce anabbagliante.

## ⚠ AVVERTENZA

- Non applicare accessori, adesivi o pellicole antiriflesso sul parabrezza.
- Far sostituire il vetro parabrezza da un concessionario autorizzato.
- Non rimuovere o esporre a impatti le parti correlate all'assistenza luci abbaglianti.
- Avere cura ad evitare infiltrazioni d'acqua nell'unità di assistenza luci abbaglianti.
- Non mettere sul cruscotto oggetti che riflettono la luce come specchietti, carta bianca, ecc. Il sistema potrebbe malfunzionare se la luce del sole viene riflessa.

## Indicatori di direzione e segnalatori di cambio corsia

Tipo A

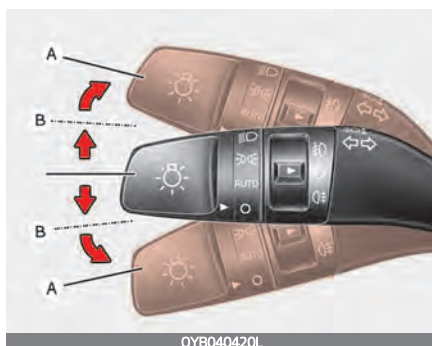

Tipo B

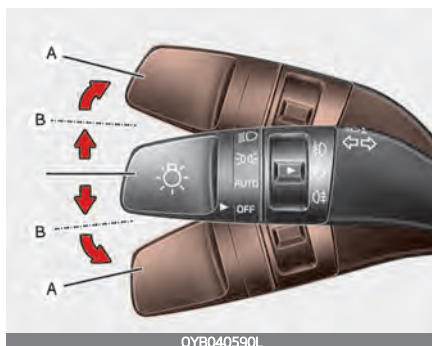

Tipo C

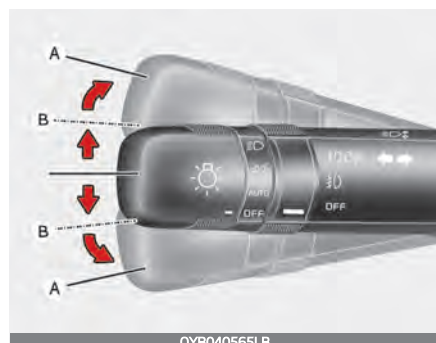

Il commutatore di accensione deve essere ON perché gli indicatori di direzione possano funzionare. Per attivare gli indicatori di direzione, muovere la leva su o giù (A).

Le frecce verdi poste sul quadro strumenti indicano quale indicatore di direzione è in funzione. Questi si auto-annulleranno una volta completata la svolta.

Se l'indicatore continua a lampeggiare dopo la svolta, riportare manualmente la leva sulla posizione O (OFF).

Per segnalare un cambio di corsia, spostare leggermente la leva indicatori di direzione e mantenerla in posizione (B). La leva tornerà automaticamente alla posizione O (OFF) quando rilasciata.

Se un indicatore resta acceso e non lampeggia o lampeggia in modo anomalo, è probabile che la lampadina di un indicatore di direzione sia bruciata e debba essere sostituita.

### ***Funzione di breve segnalazione di cambio corsia***

Per attivare la funzione cambio corsia One Touch, spostare leggermente la leva indicatori di direzione e quindi rilasciarla. I segnalatori di cambio corsia lampeggeranno 3 volte.

#### **\* NOTA**

Se un indicatore lampeggia in modo anomalo, significa che è bruciata una lampadina o che c'è un contatto difettoso nel circuito elettrico.

### **Luce fendinebbia (se in dotazione)**

Tipo A,B



Tipo C



Per spegnere i fendinebbia, portare il relativo interruttore (1) in posizione O (OFF).

### ⚠ ATTENZIONE

Quando accese, le luci antinebbia assorbono un'elevata quantità di energia elettrica dal veicolo. Usare i fendinebbia solo quando la visibilità è scarsa.

### Antinebbia posteriore (se in dotazione)

Tipo A, B



Tipo C

I fendinebbia sono usati per migliorare la visibilità in caso di scarsa visibilità dovuta a nebbia, pioggia o neve, ecc. I fendinebbia si accendono quando il relativo interruttore (1) viene portato su ON (ACC) dopo l'inserimento delle luci di posizione.

#### Tipo A, B

Per spegnere i fendinebbia anteriori, portare il relativo interruttore di nuovo in posizione ON.

#### Tipo C



Per accendere i retronebbia, portare il relativo interruttore (1) in posizione ACC o ON quando i fari sono accesi.

### Tipo A, B

Per spegnere i retronebbia, portare di nuovo il relativo interruttore in posizione ON.

### Tipo C

Per spegnere i fendinebbia posteriori, portare il relativo interruttore (1) in posizione 0 (OFF).

## Dispositivo di regolazione fari (se in dotazione)



Per regolare il livello del fascio dei fari in base al numero di passeggeri e al peso dei bagagli nel portabagagli, ruotare il regolatore dei fari.

Più alto è il numero della posizione dell'interruttore, più basso è il livello del fascio luminoso. Tenere sempre la luce dei fari al un livello appropriato, altrimenti i fari potrebbero abbagliare gli altri utenti della strada.

Di seguito sono elencati esempi di corrette impostazioni dell'interruttore. Per condizioni di carico diverse da quelle elencate sotto, regolare la posizione dell'interruttore in modo che il livello della luce risulti il più possibile prossimo alla condizione ottenuta secondo la lista.

Condizione del carico	Posizione interruttore
Solo il conducente	0
Conducente + Passagiero anteriore	0
Numero massimo di passeggeri (compreso il conducente)	1
Tutti i passeggeri (compreso il conducente) + massimo carico ammesso	2
Conducente + Massimo carico consentito	3

## Tergi e lava cristalli

### Anteriore

Tipo A

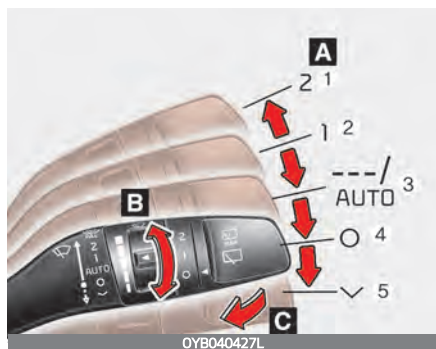

Tipo B

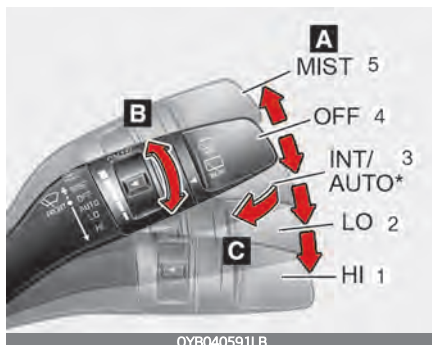

Tipo C

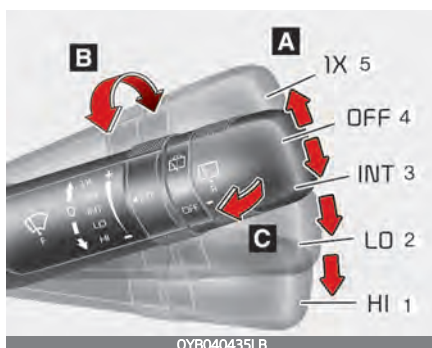

### Posteriore (se in dotazione)

Tipo A

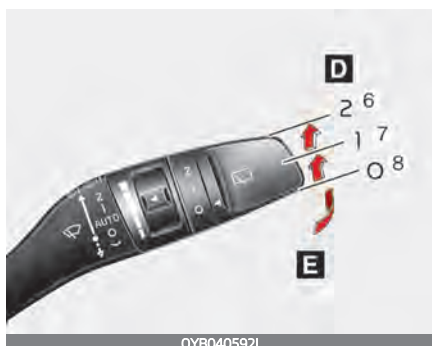



Tipo B

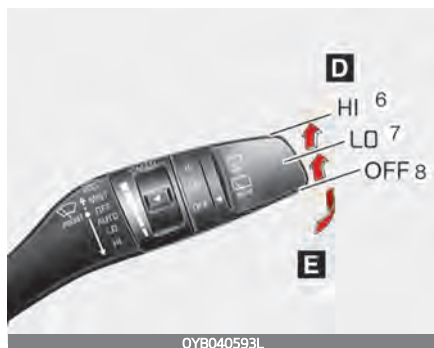

Tipo C

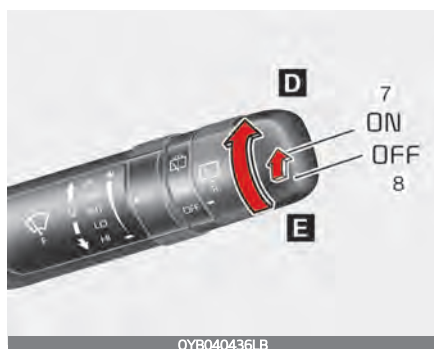

### A: Comando velocità tergicristallo (anteriore)

1. 2/HI - Tergicristallo a ciclo veloce
2. 1/LO - Tergicristallo a ciclo lento
3. ---/INT - Funzionamento ad intermittenza  
AUTO\* - Controllo automatico del tergicristallo

\*: se in dotazione

4. 0/OFF - Off
5. √/MIST/1X - Un solo ciclo

**B: Regolazione durata intermittenza tergicristallo**

**C: Lavaggio con breve ciclo del tergicristallo (anteriore)\***

**D: Controllo del tergi/lavalunotto\***

6. 2/HI - Tergicristallo in funzione nel modo normale
7. 1/LO/ON - Ciclo tergi intermittente
8. 0/OFF - Il tergicristallo non è in funzione

**E: Lavaggio con breve ciclo del tergicristallo (posteriore)\***

### Tergiparabrezza (anteriori)

Opera come segue quando il commutatore di accensione è portato su ON.

1. 2/HI: Tergicristallo ad alta velocità
2. 1/LO: Tergicristallo a velocità normale

\*: se in dotazione

3. ---/INT/AUTO\* : Il tergicristallo opera ad intermittenza con cicli ad intervallo costante. Usare questo modo in caso di pioggia leggera o bruma. Per cambiare l'impostazione della velocità, ruotare la manopola di comando velocità.
4. 0/OFF : Il tergicristallo non è in funzione
5. ✓/MIST/1X: Per un singolo ciclo tergi, spostare la leva in questa posizione e rilasciarla. I tergicristalli rimarranno continuamente in funzione se la leva viene tenuta in questa posizione.

### \* NOTA

Se sul parabrezza si è accumulata molta neve o molto ghiaccio, sbrinare il parabrezza per circa 10 minuti o fino a quando la neve e/o il ghiaccio si sono sciolti prima di usare i tergi/parabrezza, così che possano funzionare a dovere. Se non vengono rimossi neve e/o ghiaccio prima dell'utilizzo dei tergi/lavacristalli, si potrebbero provocare danneggiamenti al sistema tergi/lavacristalli.

### **Controllo AUTO (automatico) (se in dotazione)**

Tipo A

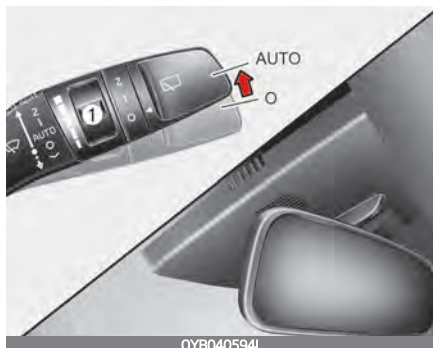

Tipo B



Il sensore pioggia ubicato sull'estremità superiore del vetro parabrezza rileva l'intensità della pioggia e controlla il ciclo tergi regolandolo sull'intervallo appropriato. Maggiore è l'intensità della pioggia, più veloce è l'azione del tergicristallo. Quando cessa di piovere, il tergicristallo si arresta.

Per cambiare l'impostazione della velocità, ruotare la manopola di comando velocità (1).

Se l'interruttore tergicristallo viene portato in modalità AUTO, quando l'accensione è commutata su ON, il tergicristallo funzionerà una volta per eseguire un controllo del sistema. Smistare il tergicristallo nella posizione 0 (OFF) quando il tergicristallo non è in uso.

### ⚠ ATTENZIONE

Quando il commutatore d'accensione è su ON e l'interruttore del tergiparabrezza è in modalità AUTO, osservare le seguenti precauzioni per evitare ferite alle mani o ad altre parti del corpo:

- Non toccare l'estremità superiore del vetro parabrezza di fronte al sensore pioggia.
- Non strofinare l'estremità superiore del vetro parabrezza con un panno umido o bagnato.
- Non esercitare pressione sul vetro parabrezza.

### ⚠ ATTENZIONE

- Durante il lavaggio del veicolo, impostare l'interruttore del tergicristallo in posizione 0 (OFF) per arrestare il funzionamento del tergicristallo automatico. Il tergicristallo può funzionare ed essere danneggiato se l'interruttore è impostato in modalità AUTO durante il lavaggio del veicolo.

- Non rimuovere il coperchio del sensore ubicato sull'estremità superiore del vetro parabrezza lato passeggero. Si potrebbero verificare danni a parti del sistema non coperti dalla garanzia del veicolo.
- quando si avvia il veicolo in inverno, portare l'interruttore dei tergicristalli in posizione OFF. Altrimenti i tergicristalli potrebbero attivarsi e danneggiare le spazzole tergiparabrezza. Rimuovere sempre neve e ghiaccio e sbrinare a dovere il parabrezza prima di azionare i tergiparabrezza.

## Lavaparabrezza (anteriori)

Tipo A



Tipo B



Tipo C



Nella posizione 0 (OFF), tirare delicatamente la leva verso di sé per spruzzare il liquido lavacrystallo sul parabrezza e per far funzionare i tergicristalli per 1-3 cicli.

Usare questa funzione quando il parabrezza è sporco.

Lo spruzzo e l'azionamento del tergicristallo continueranno finché non si rilascia la leva.

Se il lavacrystallo non funziona, controllare il livello del fluido lava-crystallo. Se il livello del fluido è basso, sarà necessario aggiungere fluido lavapabrezza non abrasivo appropriato nel serbatoio lava-crystallo.

Il bocchettone del serbatoio si trova nella parte anteriore del vano motore, lato passeggero.

### ⚠ ATTENZIONE

Per prevenire un possibile danno alla pompa lavacrystallo, non azionare il lavacrystallo quando il serbatoio del fluido è vuoto.

### ⚠ AVVERTENZA

Non usare il lavacrystallo con temperature da congelamento senza aver prima scaldato il parabrezza con gli sbrinatori; la soluzione detergente potrebbe ghiacciare sul parabrezza e oscurare la visuale.

### ⚠ ATTENZIONE

- Per prevenire un possibile danno ai tergicristalli o al parabrezza, non azionare i tergicristalli quando il parabrezza è asciutto.
- Per prevenire danni alle spazzole tergicristallo, non usare benzina, kerosene, solvente per vernici o altri solventi direttamente su di esse o nelle loro vicinanze.

- Per prevenire danni ai bracci tergicristalli e agli altri componenti, non tentare di muovere i tergicristalli manualmente.
- Per prevenire possibili danni al tergicristallo e al lavafari, in inverno o nei climi freddi utilizzare un liquido lavaparabrezza antigelo.

## Interruttore tergi e lava lunotto (se in dotazione)

Tipo A



Tipo B



Tipo C



L'interruttore tergi e lava lunotto è ubicato all'estremità della leva interruttore tergi e lava cristalli. Per attivare il tergilavalunotto, spostare la levetta nella posizione corrispondente.

6. 2/HI - Tergicristallo in funzione nel modo normale
7. 1/LO/ON - Ciclo tergilavalunotto intermittente
8. 0/OFF - Il tergicristallo non è in funzione

Tipo A



Tipo B



Tipo C



Spingere la leva lontano da sé o azionare la leva dell'interruttore del tergilavacrystalli due volte verso l'alto per spruzzare il fluido lavavetro e per far compiere 1~3 cicli ai tergilunotto. Il funzionamento dello spruzzo e del tergicristallo continuerà fino a quando non si rilascia la leva.

## Luci interne

### ⚠ ATTENZIONE

Non tenere accese le luci dell'abitacolo a lungo quando il motore è spento. Si potrebbe scaricare la batteria.

### ⚠ AVVERTENZA

Non usare le luci interne quando si guida con il buio. Si potrebbero causare incidenti in quanto la visuale potrebbe risultare oscurata dalle luci interne.

## Luce leggimappa

Tipo A

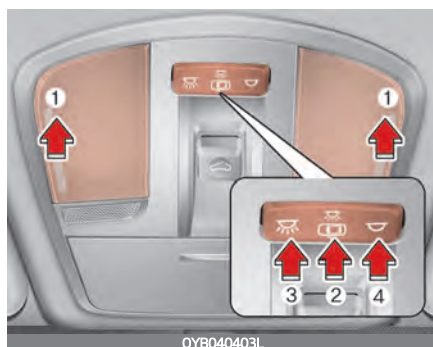

Tipo B

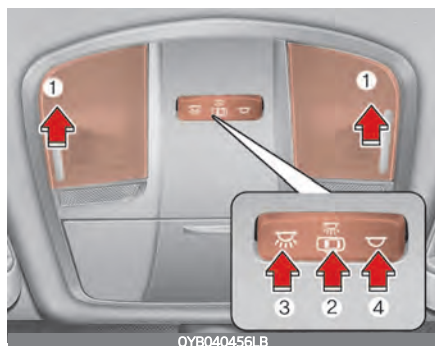

- (1): Premere le luci per accendere e spegnere le luci di lettura anteriori.
-  (2):
  - La luce leggimappa e la luce abitacolo si accendono se si apre una delle porte. Le luci si spengono dopo circa 30 secondi.
  - La luce leggimappa e la luce abitacolo si accendono per circa 30 secondi quando le porte vengono sbloccate con il trasmettitore o la chiave intelligente o fino a quando le porte non vengono aperte.
  - La luce leggimappa e la luce abitacolo rimarranno accese per circa 20 minuti se viene aperta una porta con il commutatore di accensione nella posizione ACC o LOCK/OFF.

- La luce leggimappa e la luce abitacolo rimarranno accese in continuazione se la porta viene aperta con il commutatore di accensione nella posizione ON.
- La luce leggimappa e la luce abitacolo si spegneranno immediatamente qualora il commutatore di accensione venga commutato nella posizione ON o tutte le porte vengano bloccate.
- Per disattivare il modo DOOR (porta), premere di nuovo il relativo pulsante (2) (non premuto).

#### \* NOTA

Il modo DOOR e il modo ROOM non possono essere selezionati contemporaneamente.

#### **Luca lettura anteriore:**

 (3): Premere questo interruttore per accendere le luci di lettura anteriori.

 (4): Premere questo interruttore per spegnere le luci di lettura anteriori.

## Luca abitacolo



- ☀️: La luce rimane sempre accesa.

## Luca vano bagagli



La luce del vano bagagli si accende aprendo il portellone.

### ⚠️ ATTENZIONE

La luce del vano bagagli si accende aprendo il portellone. Per evitare di sovraccaricare inutilmente il sistema di carica, chiudere

con cura il portellone dopo l'uso del bagagliaio.

## Luca specchio di cortesia (se in dotazione)



Premere l'interruttore per accendere o spegnere la luce.

- ☀️ : La luce si accenderà premendo questo pulsante.
- : La luce si spegnerà premendo questo pulsante.

### ⚠️ ATTENZIONE

#### Luca specchio di cortesia

Tenere sempre l'interruttore nella posizione OFF, quando la luce specchio di cortesia non è in uso. Se l'aletta parasole viene chiusa senza spegnere la luce, si potrebbe scaricare la batteria o danneggiare l'aletta parasole.



## Luca cassetto plancia (se in dotazione)

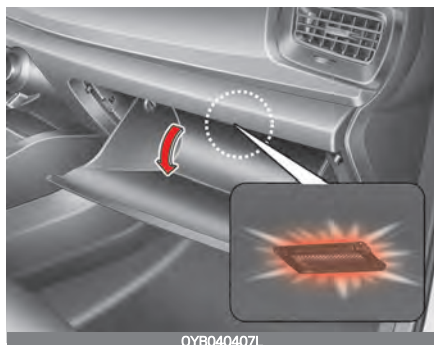

La luce cassetto plancia si accende quando il cassetto plancia viene aperto.

### ATTENZIONE

Per prevenire un inutile consumo del sistema di carica, chiudere il cassetto plancia saldamente dopo aver usato il cassetto plancia medesimo.

## Sbrinatori

### ATTENZIONE

Per prevenire il danneggiamento dei conduttori incollati sulla superficie interna del lunotto, non usare mai attrezzi taglienti o detersivi per vetri contenenti abrasivi per pulire il finestrino.

### \* NOTA

Se si desidera sbrinare e disappannare il parabrezza, consultare "Sbrinamento e disappannamento parabrezza." a pagina 4 - 172

## Lunotto termico

Tipo A



Tipo B



Lo sbrinatori riscalda il vetro per eliminare la brina, l'appannamento e lo strato sottile di ghiaccio dal lunotto quando il motore è acceso.

Per attivare lo sbrinatori del lunotto premere il pulsante corrispondente.

L'indicatore sul pulsante sbrinatori lunotto s'illumina quando lo sbrinatori è ON.

Se sul lunotto si è accumulata neve in abbondanza, spazzarla via prima di azionare lo sbrinatori lunotto.

Il lunotto termico si disattiva automaticamente dopo circa 20 minuti o quando il commutatore d'accensione viene portato su OFF. Per disattivare lo sbrinatori, premere il pulsante sbrinatori lunotto nuovamente.

***Sbrinatori specchietti retrovisori esterni (se in dotazione)***

Se il veicolo è equipaggiato con sbrinatori per specchietti retrovisori, questi si azioneranno non appena si accende il lunotto termico.

## Sistema climatizzatore manuale (se in dotazione)



1. Manopola comando velocità ventilatore
2. Manopola selezione modalità distribuzione aria
3. Manopola di regolazione della temperatura
4. Pulsante condizionamento aria (se in dotazione)
5. Pulsante sbrinatori lunotto termico
6. Pulsante comando presa aria

### **ATTENZIONE**

Azionando il ventilatore quando il pulsante di avviamento è nella posizione ON si potrebbe causare lo scaricamento della batteria. Azionare il ventilatore quando il motore è in funzione.

## Climatizzatore

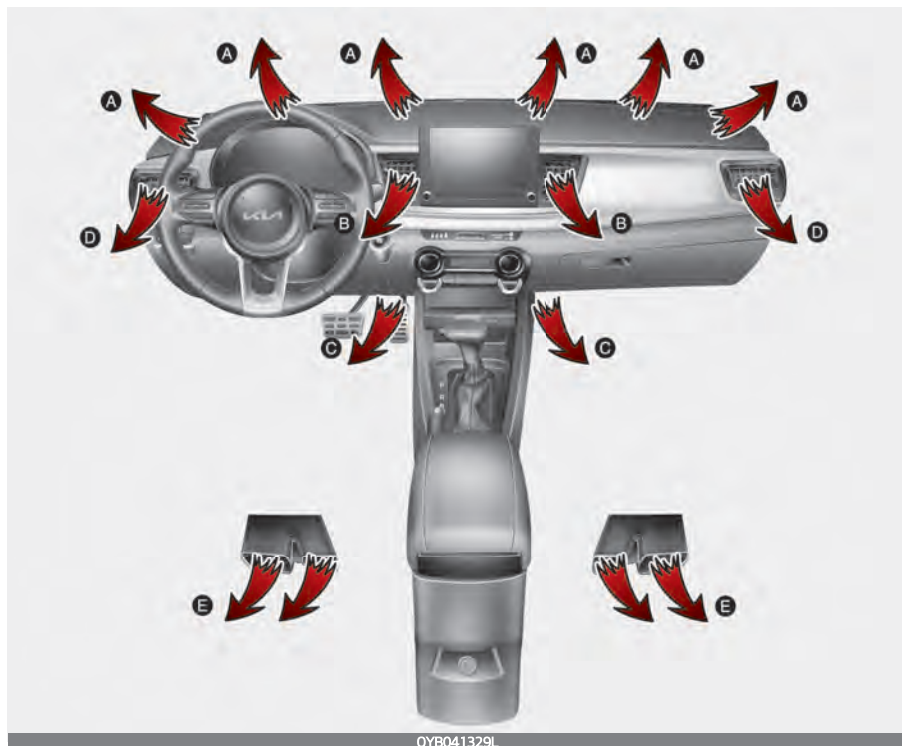

1. Avviare il motore.
2. Impostare il modo nella posizione desiderata.  
Per migliorare l'efficacia del riscaldamento e del raffreddamento:
  - Riscaldamento:
  - Raffreddamento:
3. Impostare il comando temperatura nella posizione desiderata.
4. Impostare il comando presa aria nella posizione di aria esterna (fresca).
5. Impostare il comando velocità ventilatore nella posizione desiderata.
6. Se si desidera l'aria condizionata, azionare il condizionatore (se in dotazione).

## Selezione modo



La manopola di selezione della modalità di distribuzione controlla la direzione del flusso d'aria attraverso il sistema di ventilazione.

L'aria può essere convogliata verso il pavimento, le bocchette sulla plancia o il parabrezza. Si utilizzano cinque simboli per rappresentare le seguenti modalità di distribuzione dell'aria: Viso, Mista, Pavimento, Pavimento-Sbrinamento e Sbrinamento.



**Livello Faccia (B, D)**

Il flusso d'aria viene diretto verso il tronco superiore del corpo e la faccia. In aggiunta, ciascuna bocchetta può essere comandata in modo da direzionare l'aria scaricata dalla bocchetta stessa.



**Livello misto (B, C, D, E)**

Il flusso d'aria viene diretto verso il viso e verso il pavimento.



**Livello pavimento (C, E, A, D)**

La maggior parte dell'aria viene convogliata verso il pavimento, mentre una minima quantità viene diretta verso le bocchette di sbrinamento del parabrezza e dei finestrini.



**Livello pavimento/Sbrinamento (A, C, D, E)**

Una parte preponderante del flusso d'aria viene diretta verso il pavimento e il parabrezza, mentre una quantità minima viene diretta verso gli sbrinatori dei finestrini laterali.



**Livello sbrinamento (A, D)**

Una parte preponderante del flusso d'aria viene diretta verso il parabrezza, mentre una quantità minima di aria viene diretta verso gli sbrinatori finestrini laterali.

### Bocchette sul cruscotto



Le bocchette di uscita si possono aprire o chiudere separatamente usando la rotella zigrinata. Per chiudere la bocchetta, ruotarla verso il basso nella posizione massima.

Inoltre, è possibile regolare la direzione dell'aria erogata da queste bocchette usando la leva di comando bocchetta come mostrato.

### **Manopola regolazione temperatura**



La manopola di registrazione temperatura consente di controllare la temperatura dell'aria proveniente dal sistema di ventilazione. Per cambiare la temperatura dell'aria nell'abitacolo, ruotare la manopola verso destra per l'aria tiepida o calda o verso sinistra per l'aria fredda.

### **Manopola selezione ingresso aria**



Il controllo dell'aria è usato per selezionare la posizione di aria esterna (fresca) o di ricircolo aria.

Premere il pulsante per commutare l'ingresso dell'aria.

### Posizione di ricircolo aria



Con posizione di ricircolo aria selezionata, l'aria proveniente dall'abitacolo verrà aspirata attraverso il sistema di riscaldamento e scaldata o raffreddata a seconda della funzione selezionata.

### Posizione di aria esterna (fresca)



Con posizione di aria esterna (fresca) selezionata, l'aria entra nel veicolo dall'esterno e viene scaldata o raffreddata a seconda della funzione selezionata.

### \* NOTA

Un utilizzo prolungato del riscaldatore nella posizione di ricircolo aria (senza aver selezionato il condizionamento aria) può causare l'appannamento del parabrezza e dei finestrini laterali e l'aria all'interno dell'abitacolo può diventare viziata.

Inoltre, l'uso prolungato del condizionamento aria con selezionata la posizione di ricircolo aria farà sì che l'aria all'interno dell'abitacolo risulti eccessivamente secca.

## ⚠ AVVERTENZA

- L'utilizzo continuato del sistema di controllo del climatizzatore in posizione di ricircolo dell'aria può favorire l'aumento dell'umidità nel veicolo che potrebbe far appannare il vetro e oscurare la visibilità.
- Non dormire nel veicolo con il sistema di condizionamento aria o di riscaldamento attivato. Ciò potrebbe causare seri malori o morte a seguito dell'abbassamento del livello di ossigeno e/o della temperatura corporea.
- L'uso prolungato del sistema di controllo del climatizzatore in posizione di ricircolo dell'aria può provocare intontimento o sonnolenza e perdita di controllo del veicolo. Impostare sempre il comando presa aria nella posizione di aria esterna (fresca), quando possibile, durante la guida.

### **Regolazione della velocità della ventola**



Per poter azionare il ventilatore, il commutatore di accensione deve essere su ON.

La manopola di regolazione della velocità del ventilatore permette di regolare la velocità del flusso d'aria che esce dal sistema di ventilazione. Per variare la velocità del ventilatore, ruotare la manopola verso destra per aumentarla e verso sinistra per ridurla.

Portando la manopola di regolazione della velocità sulla posizione "0", il ventilatore si spegne.

### **Per spegnere le ventole**



Per spegnere le ventole ruotare la manopola di controllo della velocità in posizione "0".

### **Condizionatore d'aria (A/C)**



Premere il pulsante A/C per attivare il sistema di condizionamento aria (l'indicatore luminoso s'illuminerà). Premere il pulsante nuovamente per disattivare il sistema di condizionamento aria.

### **Funzionamento del sistema Ventilazione**



1. Impostare il modo nella posizione .
2. Impostare il comando presa aria nella posizione di aria esterna (fresca).
3. Impostare il comando temperatura nella posizione desiderata.
4. Impostare il comando velocità ventilatore nella posizione desiderata.

### **Riscaldamento**

1. Impostare il modo nella posizione .



2. Impostare il comando presa aria nella posizione di aria esterna (fresca).
3. Impostare il comando temperatura nella posizione desiderata.
4. Impostare il comando velocità ventilatore nella posizione desiderata.
5. Se si desidera il riscaldamento deumidificato, attivare il sistema di condizionamento aria (se in dotazione).

- Se il parabrezza si appanna, impostare la distribuzione dell'aria sulla posizione  o .

### Suggerimenti per l'uso

- Per evitare che polvere o fumi sgradevoli entrino nel veicolo attraverso il sistema di ventilazione, impostare momentaneamente il comando presa aria nella posizione di ricircolo aria. Avere cura di reimpostare il comando nella posizione di aria fresca non appena la situazione irritante è stata superata, in modo da mantenere aria fresca nel veicolo. Questo contribuirà a mantenere il conducente vigile e a proprio agio.

- L'aria per il sistema di riscaldamento/condizionamento viene aspirata attraverso le griglie situate di fronte al parabrezza. Occorre prestare attenzione che queste non vengano ostruite da foglie, neve, ghiaccio o altri fattori.
- Per prevenire l'appannamento della superficie interna del parabrezza, impostare il comando presa aria nella posizione di aria fresca e la velocità del ventilatore nella posizione desiderata, attivare il sistema di condizionamento aria e regolare il comando della temperatura sulla temperatura desiderata.

### **Condizionatore aria**

I sistemi di condizionamento aria Kia sono caricati con un refrigerante ecologico\*.

1. Avviare il motore. Premere il pulsante condizionamento aria.

\*Il vostro veicolo è caricato con R-134a o R-1234yf nel rispetto della normativa vigente nel vostro Paese al momento della produzione. Potete verificare quale refrigerante per condizionamento aria viene usato sul vostro veicolo dall'etichetta situata all'interno del vano motore. Consultare "Etichetta refrigerante" a pagina 9 - 17 per un'indicazione dettagliata dell'etichetta del refrigerante dell'aria condizionata.

2. Impostare il modo nella posizione .
3. Impostare il comando presa aria nella posizione di aria esterna o di ricircolo aria.
4. Regolare il comando velocità ventilatore e il comando temperatura in modo da mantenere il massimo comfort.

### ATTENZIONE

- Il sistema refrigerante deve essere maneggiato solo da tecnici addestrati e autorizzati per assicurare che funzioni correttamente e in sicurezza.
- Il sistema refrigerante deve essere maneggiato in un luogo adeguatamente ventilato.
- L'evaporatore (serpentina raffreddante) per condizionamento aria non deve mai essere riparato o sostituito con uno che è stato rimosso da un veicolo usato o cannibalizzato e i nuovi evaporatori MAC di ricambio devono essere certificati (ed etichettati) come previsto dallo Standard SAE J2842.

### \* NOTA

- Quando si usa il condizionatore su lunghe salite o nel traffico intenso durante le stagioni calde, tenere sotto controllo l'indicatore della temperatura del motore. Il funzionamento del sistema di condizionamento aria potrebbe causare il surriscaldamento del motore. Continuare a usare il ventilatore ma disattivare il sistema di condizionamento aria se il termometro indica un surriscaldamento del motore.
- Se si tengono aperti i finestrini quando il clima è particolarmente umido, il condizionatore può formare delle gocce d'acqua all'interno del veicolo. Siccome un gocciolamento d'acqua eccessivo potrebbe danneggiare i dispositivi elettrici, il condizionamento aria deve essere usato solo con finestrini chiusi.

### Suggerimenti sul funzionamento del sistema di condizionamento aria

- Se il veicolo è rimasto parcheggiato esposto alla luce del sole in un giorno caldo, aprire per un breve periodo di tempo i finestrini per far uscire l'aria calda dal veicolo.
- Per contribuire a ridurre l'umidità all'interno dei finestrini nei giorni piovosi o umidi, abbassare il tasso di umidità all'interno del veicolo azionando il condizionamento aria.

- Mentre il sistema di condizionamento aria è in funzione, a volte si possono notare lievi variazioni del regime motore quando il compressore del condizionamento aria si attiva e disattiva. Questa è una normale caratteristica di funzionamento del sistema.
- Usare il sistema di condizionamento aria una volta a mese per qualche minuto in modo da assicurare la massima funzionalità del sistema.
- Quando si usa il sistema di condizionamento aria, si potrebbe notare un gocciolamento (o una pozza) di acqua chiara sotto il lato passeggero del veicolo. Questa è una normale caratteristica di funzionamento del sistema.
- Usando il sistema di condizionamento aria nella posizione di ricircolo aria, si ottiene il massimo raffreddamento, tuttavia un uso continuo in questo modo potrebbe far sì che l'aria all'interno dell'abitacolo divenga viziata.
- Durante il raffreddamento, è possibile notare un flusso d'aria appannante dovuto al rapido raffreddamento ed all'umidità dell'aria aspirata. Questa è una normale caratteristica di funzionamento del sistema.

## **Attivare al momento dell'uso del liquido di lavaggio**

Per impedire che l'odore penetri all'interno del veicolo, il sistema di ventilazione passa alla modalità di ricircolo dell'aria per qualche istante quando viene spruzzato il liquido di lavaggio del parabrezza. Tuttavia, quando la temperatura esterna è bassa, per evitare l'appannamento del parabrezza, il sistema continua in modalità aria esterna.

### ***Impostazioni sistema***

1. Il pulsante ENGINE START/STOP (avviamento/arresto motore) è in posizione ON.
2. Selezionare la direzione del flusso d'aria a livello pavimento () premendo il pulsante di selezione modalità.
3. Premendo il pulsante dell'aria condizionata, premere il pulsante di ricircolo dell'aria più di 4 volte entro 2 secondi.
4. Se il sistema viene azzerato, l'indicatore sul pulsante di ricircolo dell'aria lampeggerà 6 volte.

### ***Cancellazione sistema***

1. Il pulsante ENGINE START/STOP (avviamento/arresto motore) è in posizione ON.

2. Selezionare la direzione del flusso d'aria a livello pavimento (👤) premendo il pulsante di selezione modalità.
3. Premendo il pulsante dell'aria condizionata, premere il pulsante di ricircolo dell'aria più di 4 volte entro 2 secondi.
4. Se il sistema viene azzerato, l'indicatore sul pulsante di ricircolo dell'aria lampeggerà 3 volte.

L'attivazione del liquido di lavaggio avviene quando si seleziona 'Impostazioni → Veicolo → Clima → Ricircolo aria → Attiva con l'uso del liquido di lavaggio' dal menu Impostazioni nella schermata del sistema Infotainment.

**Per maggiori dettagli, scansionare il codice QR riportato in un manuale fornito separatamente**

## Guida di riferimento rapido sistema Infotainment.

### Filtro aria del climatizzatore

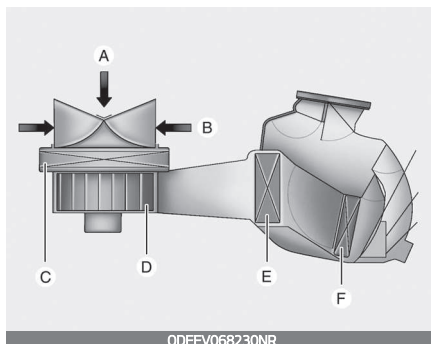

- A: Aria esterna
- B: Ricircolo aria
- C: Filtro aria del climatizzatore
- D: VENTOLA
- E: Evaporatore
- F: Riscaldatore

Il filtro aria climatizzatore è installato dietro al cassetto plancia e filtra la polvere o altri inquinanti che penetrano nel veicolo dall'esterno attraverso il sistema di riscaldamento e condizionamento aria.

Se con il tempo la polvere o altri inquinanti si accumulano nel filtro, il flusso aria erogato dalle bocchette dell'aria potrebbe ridursi, favorendo l'accumulo di umidità all'interno del parabrezza anche quando è selezionata la posizione di aria esterna (fresca). In tal caso, far sostituire il filtro aria climatizzatore da un'officina specializzata. Kia consiglia di rivolgersi a un concessionario/centro di assistenza partner autorizzato Kia.

**\* NOTA**

- Sostituire il filtro in accordo al piano di manutenzione.  
In caso di impiego del veicolo in condizioni gravose quali, strade polverose o accidentate, è necessario procedere più frequentemente ai controlli e alle sostituzioni del filtro del condizionatore aria.
- Se l'intensità flusso aria si riduce, far controllare il sistema da un'officina professionale. Kia consiglia di rivolgersi a un concessionario/centro di assistenza partner autorizzato Kia.

**Etichetta refrigerante condizionamento aria**

Esempio - tipo A



Esempio - tipo B



- \* L'etichetta del refrigerante condizionamento aria che si trova realmente nel veicolo potrebbe differire da quella mostrata in figura.

Il significato dei vari simboli e specifiche presenti sull'etichetta del refrigerante condizionamento aria è come segue:

1. Classificazione del refrigerante
2. Quantità di refrigerante
3. Classificazione del lubrificante compressore

4. Avvertenza
5. Refrigerante infiammabile
6. Richiede l'intervento di un tecnico qualificato e autorizzato per la manutenzione dell'impianto di condizionamento dell'aria.
7. Manuale di officina

Tipo A



Tipo B

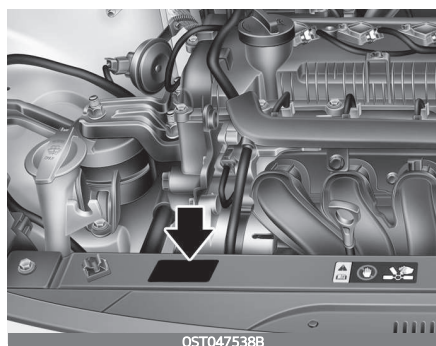

L'etichetta del refrigerante è ubicata:

- Tipo A: sotto il cofano
- Tipo B: parte anteriore dello spazio del motore.

### Controllo della quantità di refrigerante condizionatore aria e di lubrificante compressore

Quando la quantità di refrigerante è scarsa, la funzionalità del condizionamento aria si riduce. Anche un riempimento eccessivo influisce negativamente sul sistema di condizionamento aria.

Pertanto, se si nota un funzionamento anomalo, far ispezionare il sistema da un'officina professionale.

Kia consiglia di rivolgersi a un concessionario/centro di assistenza partner autorizzato Kia.

### **AVVERTENZA**

#### **Veicoli equipaggiati con R-134**



Siccome il refrigerante è altamente pressurizzato, il sistema di condizionamento aria deve essere maneggiato solo da tecnici addestrati e autorizzati.

È importante che si usino olio e refrigerante del tipo corretto e in quantità appropriata.

Altrimenti si potrebbero causare danni al veicolo e lesioni alle persone.

### **AVVERTENZA**

#### **Veicoli equipaggiati con R-1234yf**



Siccome il refrigerante è abbastanza infiammabile e altamente pressurizzato, il sistema di condizionamento aria



deve essere maneggiato solo da tecnici qualificati e autorizzati.

È importante che si usino olio e refrigerante del tipo corretto e in quantità appropriata.

Tutti i refrigeranti devono essere rigenerati con attrezzature adeguate.

Lo sfiato dei refrigeranti direttamente nell'atmosfera è dannoso per le persone e l'ambiente.

La mancata osservanza di queste avvertenze può causare gravi lesioni.

### **Ricircolo aria interno tetto apribile (se in dotazione)**

La posizione che consente l'ingresso dell'aria esterna (fresca) viene selezionata automaticamente quando il tettuccio viene aperto.

Se si seleziona la posizione di ricircolo dell'aria, il sistema mantiene la posizione di ricircolo dell'aria per 3 minuti, poi passa alla posizione che consente l'ingresso dell'aria esterna (fresca).

Quando il tettuccio è chiuso, la posizione della presa d'aria tornerà alla posizione selezionata in origine.

## Sistema climatizzatore automatico (se in dotazione)



1. Manopola di regolazione della temperatura
2. Pulsante AUTO (Pulsante controllo automatico)
3. Display climatizzatore
4. Manopola comando velocità ventilatore
5. Pulsante OFF
6. Pulsante sbrinatori parabrezza
7. Pulsante sbrinatori lunotto termico
8. Pulsante selezione modalità distribuzione aria
9. Pulsante condizionamento aria (se in dotazione)
10. Pulsante comando presa aria

### ⚠ ATTENZIONE

Azionando il ventilatore quando il pulsante di avviamento è nella posizione ON si potrebbe causare lo scaricamento della batteria. Azionare il ventilatore quando il motore è in funzione.



## Riscaldamento e condizionamento aria automatico

1. Premere il pulsante AUTO. I modi, le velocità del ventilatore, la presa aria e il condizionamento aria verranno controllati automaticamente in funzione della temperatura impostata.



2. Impostare la manopola di comando temperatura alla temperatura desiderata.



### \* NOTA

- Per disattivare il funzionamento automatico, premere uno dei seguenti pulsanti o interruttori:
  - Pulsante selezione modalità distribuzione aria
  - Pulsante condizionamento aria
  - Pulsante di sbrinamento parabrezza (premere nuovamente il pulsante per deselezionare la funzione di sbrinamento del parabrezza anteriore. Il segnale AUTO si accenderà nuovamente sullo schermo.
  - Pulsante comando presa aria
  - Manopola comando velocità ventilatore

La funzione selezionata verrà controllata manualmente mentre le altre funzioni opereranno automaticamente.

- Per avere una temperatura piacevole ed ottimizzare il rendimento del climatizzatore, usare il pulsante AUTO e impostare la temperatura sui 23°C.

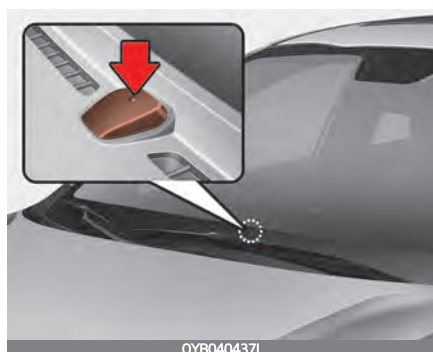



**\* NOTA**

Non mettere mai niente sopra il sensore ubicato sul cruscotto per assicurare il controllo ottimale del sistema di riscaldamento e raffreddamento.

**Riscaldamento e condizionamento aria manuale**

Il sistema di riscaldamento e raffreddamento può essere controllato manualmente premendo i vari pulsanti ad eccezione del pulsante AUTO. In questo caso, il sistema agisce sequenzialmente in accordo all'ordine di selezione dei pulsanti.

Quando si preme un pulsante qualsiasi (o si ruota una qualsiasi manopola) ad eccezione del pulsante AUTO in modalità di funzionamento automatica, le funzioni non selezionate verranno controllate automaticamente.

1. Avviare il motore.
2. Impostare il modo nella posizione desiderata.  
Per aumentare l'efficacia del riscaldamento e del raffreddamento:
  - Riscaldamento: 
  - Raffreddamento: 
3. Impostare il comando temperatura nella posizione desiderata.

4. Impostare il comando presa aria nella posizione di aria esterna (fresca).
5. Impostare il comando velocità ventilatore nella posizione desiderata.
6. Se si desidera l'aria condizionata, attivare il sistema di condizionamento aria.

Premere il pulsante AUTO per commutare sul completo controllo automatico del sistema.

**Selezione modo**



Il pulsante di selezione modo comanda la direzione del flusso di aria attraverso il sistema di ventilazione.

La bocchetta di uscita del flusso d'aria viene convertita come segue:

Per l'Europa



Eccetto Europa



Vedere l'illustrazione nel "Climatizzatore manuale" a pagina 4 - 147.



**Pavimento e Sbrinamento (A, C, D, E)**

Una parte preponderante del flusso d'aria viene diretta verso il pavimento e il parabrezza, mentre una quantità minima viene diretta verso gli sbrinatori dei finestrini laterali.



**Livello Faccia (B, D)**

Il flusso d'aria viene diretto verso il tronco superiore del corpo e la faccia. In aggiunta, ciascuna bocchetta può essere comandata in modo da direzionare l'aria scaricata dalla bocchetta stessa.



**Livello misto (B, C, D, E)**

Il flusso d'aria viene diretto verso il viso e verso il pavimento.



**Livello pavimento (C, A, D, E)**

La maggior parte dell'aria viene convogliata verso il pavimento, mentre una minima quantità viene diretta verso le bocchette di sbrinamento del parabrezza e dei finestrini.

### Modalità sbrinamento



Selezionando la modalità di sbrinamento, il sistema si imposta automaticamente nel seguente modo:

- Il condizionatore dell'aria viene attivato.
- Viene selezionata la posizione di aria dall'esterno (aria fresca).
- Il ventilatore viene impostato sulla massima velocità.

Per disattivare la modalità di sbrinamento premere il pulsante di selezione della modalità o il pulsante di sbrinamento, oppure premere di nuovo il pulsante AUTO.

## Bocchette sul cruscotto



La bocchetta può essere aperta o chiusa mediante la rotella zigrinata orizzontale. Per chiudere la bocchetta, ruotarla verso il basso nella posizione massima. Per aprire la bocchetta, ruotarla verso l'alto fino alla posizione desiderata.

Inoltre, è possibile regolare la direzione del flusso d'aria in uscita da queste bocchette tramite l'apposita levetta di comando come mostrato.

## Manopola regolazione temperatura



Ruotando la manopola completamente verso destra, la temperatura aumenta fino al valore massimo (HI).

Ruotandola completamente verso sinistra, la temperatura diminuisce fino ad un valore minimo (Lo).

La rotazione della manopola permette di variare la temperatura con intervalli di 0,5 °C. Quando la temperatura viene impostata al valore minimo, il condizionatore d'aria rimane continuamente in funzione.

### Conversione della temperatura

Il modo temperatura può essere commutato tra gradi centigradi e gradi Fahrenheit come segue:

Mentre si preme il pulsante OFF, premere nel contempo il pulsante AUTO per 4 secondi o più.

Il display commuterà da gradi centigradi a gradi Fahrenheit o viceversa.

Se la batteria si è scaricata o è stata scollegata, il display modo temperatura verrà resettato sui gradi centigradi.

### **Manopola selezione ingresso aria**



Si usa per selezionare tra posizione di aria esterna (fresca) e posizione di ricircolo aria.

Premere il pulsante per commutare l'ingresso dell'aria.

### **Posizione di ricircolo aria**



Con posizione di ricircolo aria selezionata, l'aria proveniente dall'abitacolo verrà aspirata attraverso il sistema di riscaldamento e scaldata o raffreddata a seconda della funzione selezionata.

### **Posizione di aria esterna (fresca)**



Con posizione di aria esterna (fresca) selezionata, l'aria entra nel veicolo dall'esterno e viene scaldata o raffreddata a seconda della funzione selezionata.

### **\* NOTA**

Un utilizzo prolungato del riscaldatore nella posizione di ricircolo aria (senza aver selezionato il condizionamento aria) può causare l'appannamento del parabrezza e dei finestrini laterali e l'aria all'interno dell'abitacolo può diventare viziata.

Inoltre, l'uso prolungato del condizionamento aria con selezionata la posizione di ricircolo aria farà sì che l'aria all'interno dell'abitacolo risulti eccessivamente secca.

### **⚠ AVVERTENZA**

- L'uso continuo del sistema climatizzatore nella posizione di ricircolo aria potrebbe favorire l'aumento di umidità all'interno del veicolo e causare l'appannamento dei vetri e conseguente oscuramento della visibilità.

- Non dormire nel veicolo con il sistema di condizionamento aria o di riscaldamento attivato. Ciò potrebbe causare seri malori o morte a seguito dell'abbassamento del livello di ossigeno e/o della temperatura corporea.
- L'uso continuo del sistema climatizzatore nella posizione di ricircolo aria potrebbe causare intorpidimento o sonnolenza e far perdere il controllo del veicolo. Impostare sempre il comando presa aria nella posizione di aria esterna (fresca), quando possibile, durante la guida.

### **Regolazione della velocità della ventola**



La velocità del ventilatore può essere impostata sulla velocità desiderata azionando la manopola di comando velocità ventilatore.

Più alta è la velocità della ventola, maggiore è la quantità d'aria erogata.

Premendo il pulsante OFF il ventilatore si spegne.

### **Condizionatore d'aria (A/C)**



Premere il pulsante A/C per attivare il sistema di condizionamento aria (l'indicatore luminoso s'illuminerà).

Premere il pulsante nuovamente per disattivare il sistema di condizionamento aria.

### **Modo OFF**



Per spegnere il climatizzatore, premere il pulsante OFF. Finché il commutatore di accensione è in posizione ON, i pulsanti della distribuzione dell'aria e dell'ingresso dell'aria rimangono attivi.



## Funzionamento del sistema

### **Ventilazione**

1. Impostare il modo nella posizione .
2. Impostare il comando presa aria nella posizione di aria esterna (fresca).
3. Impostare il comando temperatura nella posizione desiderata.
4. Impostare il comando velocità ventilatore nella posizione desiderata.

### **Riscaldamento**

1. Impostare il modo nella posizione .
2. Impostare il comando presa aria nella posizione di aria esterna (fresca).
3. Impostare il comando temperatura nella posizione desiderata.
4. Impostare il comando velocità ventilatore nella posizione desiderata.
5. Se si desidera il riscaldamento deumidificato, attivare il sistema di condizionamento aria (se in dotazione).

- Se il parabrezza si appanna, impostare la distribuzione dell'aria sulla posizione  o .

### Suggerimenti per l'uso

- Per evitare che polvere o fumi sgradevoli entrino nel veicolo attraverso il sistema di ventilazione, impostare momentaneamente il comando presa aria nella posizione di ricircolo aria. Avere cura di reimpostare il comando nella posizione di aria fresca non appena la situazione irritante è stata superata, in modo da mantenere aria fresca nel veicolo. Questo contribuirà a mantenere il conducente vigile e a proprio agio.
- L'aria per il sistema di riscaldamento/condizionamento viene aspirata attraverso le griglie situate di fronte al parabrezza. Occorre prestare attenzione che queste non vengano ostruite da foglie, neve, ghiaccio o altri fattori.
- Per prevenire l'appannamento della superficie interna del parabrezza, impostare il comando presa aria nella posizione di aria fresca e la velocità del ventilatore nella posizione desiderata, attivare il sistema di condizionamento aria e regolare il comando della temperatura sulla temperatura desiderata.

## Condizionatore aria

I sistemi di condizionamento aria Kia sono caricati con un refrigerante ecologico\*.

1. Avviare il motore. Premere il pulsante condizionamento aria.
2. Impostare il modo nella posizione .
3. Impostare il comando presa aria nella posizione di aria esterna o di ricircolo aria.
4. Regolare il comando velocità ventilatore e il comando temperatura in modo da mantenere il massimo comfort.

### ATTENZIONE

- Il sistema refrigerante deve essere maneggiato solo da tecnici addestrati e autorizzati per assicurare che funzioni correttamente e in sicurezza.
- Il sistema refrigerante deve essere maneggiato in un luogo adeguatamente ventilato.

- L'evaporatore (serpentina raffreddante) per condizionamento aria non deve mai essere riparato o sostituito con uno che è stato rimosso da un veicolo usato o cannibalizzato e i nuovi evaporatori MAC di ricambio devono essere certificati (ed etichettati) come previsto dallo Standard SAE J2842.

### \* NOTA

- Quando si usa il condizionatore su lunghe salite o nel traffico intenso durante le stagioni calde, tenere sotto controllo l'indicatore della temperatura del motore. Il funzionamento del sistema di condizionamento aria potrebbe causare il surriscaldamento del motore. Continuare a usare il ventilatore ma disattivare il sistema di condizionamento aria se il termometro indica un surriscaldamento del motore.

\* Il vostro veicolo è caricato con R-134a o R-1234yf nel rispetto della normativa vigente nel vostro Paese al momento della produzione. Potete verificare quale refrigerante per condizionamento aria viene usato sul vostro veicolo dall'etichetta situata all'interno del vano motore. Consultare "Etichetta refrigerante" a pagina 9 - 17 per un'indicazione dettagliata dell'etichetta del refrigerante dell'aria condizionata.



- Se si tengono aperti i finestrini quando il clima è particolarmente umido, il condizionatore può formare delle gocce d'acqua all'interno del veicolo. Siccome un gocciolamento d'acqua eccessivo potrebbe danneggiare i dispositivi elettrici, il condizionamento aria deve essere usato solo con finestrini chiusi.

### Suggerimenti sul funzionamento del sistema di condizionamento aria

- Se il veicolo è rimasto parcheggiato esposto alla luce del sole in un giorno caldo, aprire per un breve periodo di tempo i finestrini per far uscire l'aria calda dal veicolo.
- Per contribuire a ridurre l'umidità all'interno dei finestrini nei giorni piovosi o umidi, abbassare il tasso di umidità all'interno del veicolo azionando il condizionamento aria.
- Mentre il sistema di condizionamento aria è in funzione, a volte si possono notare lievi variazioni del regime motore quando il compressore del condizionamento aria si attiva e disattiva. Questa è una normale caratteristica di funzionamento del sistema.
- Usare il sistema di condizionamento aria una volta a mese per qualche minuto in modo da assicurare la massima funzionalità del sistema.

- Quando si usa il sistema di condizionamento aria, si potrebbe notare un gocciolamento (o una pozza) di acqua chiara sotto il lato passeggero del veicolo. Questa è una normale caratteristica di funzionamento del sistema.
- Usando il sistema di condizionamento aria nella posizione di ricircolo aria, si ottiene il massimo raffreddamento, tuttavia un uso continuo in questo modo potrebbe far sì che l'aria all'interno dell'abitacolo divenga viziata.
- Durante il raffreddamento, è possibile notare un flusso d'aria appannante dovuto al rapido raffreddamento ed all'umidità dell'aria aspirata. Questa è una normale caratteristica di funzionamento del sistema.

4

### Filtro aria del climatizzatore

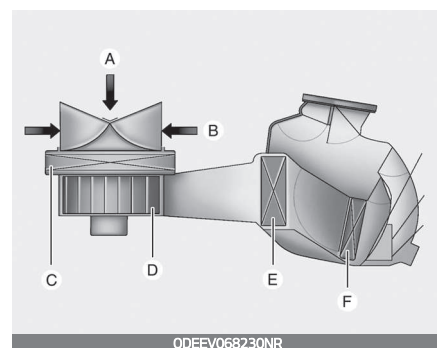

A: Aria esterna

B: Ricircolo aria

C: Filtro aria del climatizzatore

D: Ventola

E: Nucleo evaporatore

F: Nucleo riscaldatore

Il filtro aria climatizzatore è installato dietro al cassetto plancia e filtra la polvere o altri inquinanti che penetrano nel veicolo dall'esterno attraverso il sistema di riscaldamento e condizionamento aria.

Se con il tempo la polvere o altri inquinanti si accumulano nel filtro, il flusso aria erogato dalle bocchette dell'aria potrebbe ridursi, favorendo l'accumulo di umidità all'interno del parabrezza anche quando è selezionata la posizione di aria esterna (fresca). In tal caso, far sostituire il filtro aria climatizzatore da un'officina specializzata. Kia consiglia di rivolgersi a un concessionario/centro di assistenza partner autorizzato Kia.

#### \* NOTA

- Sostituire il filtro in accordo al piano di manutenzione.  
In caso di impiego del veicolo in condizioni gravose quali, strade polverose o accidentate, è necessario procedere più frequentemente ai controlli e alle sostituzioni del filtro del condizionatore aria.

- Se l'intensità flusso aria si riduce, far controllare il sistema da un'officina professionale. Kia consiglia di rivolgersi a un concessionario/centro di assistenza partner autorizzato Kia.

## Etichetta refrigerante condizionamento aria

Esempio - tipo A



OYB041568L

Esempio - tipo B



OKA4040574N

- \* L'etichetta del refrigerante condizionamento aria che si trova realmente nel veicolo potrebbe differire da quella mostrata in figura.

Il significato dei vari simboli e specifiche presenti sull'etichetta del refrigerante condizionamento aria è come segue:

1. Classificazione del refrigerante
2. Quantità di refrigerante
3. Classificazione del lubrificante compressore
4. Avvertenza
5. Refrigerante infiammabile
6. Richiede l'intervento di un tecnico qualificato e autorizzato per la manutenzione dell'impianto di condizionamento dell'aria.
7. Manuale di officina

Tipo A



Tipo B

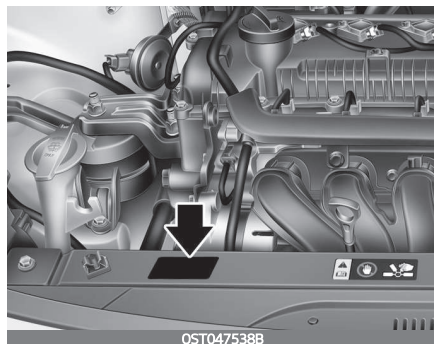

L'etichetta del refrigerante è ubicata:

- Tipo A: sotto il cofano
- Tipo B: parte anteriore dello spazio del motore.

### **Controllo della quantità di refrigerante condizionatore aria e di lubrificante compressore**

Quando la quantità di refrigerante è scarsa, la funzionalità del condizionamento aria si riduce. Anche un riempimento eccessivo influisce negativamente sul sistema di condizionamento aria.

Pertanto, se si nota un funzionamento anomalo, far ispezionare il sistema da un'officina professionale.

Kia consiglia di rivolgersi a un concessionario/centro di assistenza partner autorizzato Kia.

## ⚠ AVVERTENZA

### Veicoli equipaggiati con R-134



Siccome il refrigerante è altamente pressurizzato, il sistema di condizionamento aria deve essere maneggiato solo da tecnici addestrati e autorizzati.

È importante che si usino olio e refrigerante del tipo corretto e in quantità appropriata.

Altrimenti si potrebbero causare danni al veicolo e lesioni alle persone.

## ⚠ AVVERTENZA

### Veicoli equipaggiati con R-1234yf



Siccome il refrigerante è abbastanza infiammabile e altamente pressurizzato, il sistema di condizionamento aria



deve essere maneggiato solo da tecnici qualificati e autorizzati.

È importante che si usino olio e refrigerante del tipo corretto e in quantità appropriata.

Tutti i refrigeranti devono essere rigenerati con attrezzature adeguate.

Lo sfiato dei refrigeranti direttamente nell'atmosfera è dannoso per le persone e l'ambiente.

La mancata osservanza di queste avvertenze può causare gravi lesioni.

## Ricircolo aria interno tetto apribile (se in dotazione)

La posizione che consente l'ingresso dell'aria esterna (fresca) viene selezionata automaticamente quando il tettuccio viene aperto.



Se si seleziona la posizione di ricircolo dell'aria, il sistema mantiene la posizione di ricircolo dell'aria per 3 minuti, poi passa alla posizione che consente l'ingresso dell'aria esterna (fresca).

Quando il tettuccio è chiuso, la posizione della presa d'aria tornerà alla posizione selezionata in origine.

## Sbrinamento e disappannamento parabrezza

### ⚠ AVVERTENZA

#### Riscaldamento parabrezza

Non usare la posizione  o  durante l'uso nel modo di raffreddamento in condizioni atmosferiche di elevata umidità. La differenza tra la temperatura dell'aria esterna e quella del parabrezza può causare l'appannamento della superficie esterna del parabrezza, riducendo la visibilità. In questo caso, mettere la manopola o il pulsante di selezione della modalità nella rela-



tiva posizione e regolare il ventilatore sulla velocità minima.

- Per massimizzare lo sbrinamento, impostare il comando temperatura nella posizione estrema di destra/caldo e il comando velocità ventilatore sulla velocità massima.
- Se si desidera avere aria calda verso il pavimento mentre è in funzione lo sbrinamento o il disappannamento, impostare il modo nella posizione di pavimento-sbrinamento.
- Prima di mettersi alla guida, rimuovere completamente neve e ghiaccio da parabrezza, lunotto, specchietti retrovisori esterni e da tutti i finestrini laterali.
- Rimuovere completamente neve e ghiaccio dal cofano e dalla presa aria nella griglia plancia in modo da aumentare l'efficienza di riscaldatore e sbrinatori e abbassare le probabilità di appannamento dell'interno del parabrezza.

## Sistema climatizzatore manuale

### Per disappannare l'interno parabrezza

1. Selezionare una qualunque velocità della ventola tranne la posizione '0'.

2. Selezionare la temperatura desiderata.
3. Selezionare le posizioni  e .
4. L'ingresso dell'aria esterna (aria fresca) e l'attivazione del condizionatore vengono impostate automaticamente.



Se il condizionatore e l'ingresso dell'aria dall'esterno (aria fresca) non vengono selezionati automaticamente, premere manualmente il relativo pulsante.

### Per sbrinare l'esterno parabrezza



1. Impostare la velocità massima del ventilatore (completamente a destra).
2. Impostare la temperatura sul valore massimo.
3. Selezionare la  posizione.
4. L'ingresso dell'aria esterna (aria fresca) e l'attivazione del condizionatore vengono impostate automaticamente.

### Sistema climatizzatore automatico

**Per disappannare l'interno parabrezza**



1. Impostare la velocità del ventilatore nella posizione desiderata.
2. Selezionare la temperatura desiderata.
3. Premere il pulsante dello sbrinatori ().

4. Il condizionatore d'aria viene attivato in funzione della temperatura ambiente rilevata e viene impostato automaticamente l'ingresso dell'aria esterna (aria fresca).

Se il condizionatore e l'ingresso dell'aria dall'esterno (aria fresca) non vengono selezionati automaticamente, regolare il relativo pulsante manualmente. Se viene selezionata la posizione , la velocità del ventilatore viene automaticamente commutata da quella minima a quella massima.

### Per sbrinare l'esterno parabrezza





1. Impostare la velocità massima del ventilatore (completamente a destra).
2. Impostare la temperatura nella posizione estrema di caldo (HI).
3. Premere il pulsante dello sbrinatori ().

- Il condizionatore d'aria viene attivato in funzione della temperatura ambiente rilevata e viene impostato automaticamente l'ingresso dell'aria esterna (aria fresca).

Se viene selezionata la posizione , la velocità del ventilatore viene automaticamente commutata da quella minima a quella massima.

### Logica di disappannamento (se in dotazione)

Per ridurre la probabilità che il parabrezza si appanni internamente, l'aspirazione aria e il climatizzatore sono controllati in automatico in base a determinate condizioni come  o . Per annullare o ripristinare la logica di disappannamento, procedere come descritto di seguito.

#### Sistema climatizzatore manuale



- Porre il commutatore di accensione nella posizione ON.
- Portare la manopola di selezione modo in posizione di sbrinamento ().
- Premere il pulsante di selezione dell'ingresso dell'aria almeno 5 volte entro 3 secondi.

L'indicatore luminoso del pulsante di selezione dell'ingresso dell'aria lampeggerà 3 volte, per segnalare che la logica di disappannamento è stata annullata o è stato ripristinato lo stato programmato.

Se la batteria si è scaricata o è stata scollegata, la logica di disappannamento viene ripristinata.

#### Sistema climatizzatore automatico



- Porre il commutatore di accensione nella posizione ON.

2. Selezionare la posizione di sbrinamento premendo l'apposito pulsante (☰).
3. Mentre si tiene premuto il pulsante del climatizzatore (A/C), premere il pulsante di selezione ingresso dell'aria almeno 5 volte entro 3 secondi.

Il display A/C lampeggia 3 volte per segnalare che la logica di disappannamento è stata annullata o è stato ripristinato lo stato programmato.

Se la batteria si è scaricata o è stata scollegata, la logica di disappannamento viene ripristinata.

### ***Sistema disappannamento automatico (Solo per climatizzatore automatico) (se in dotazione)***

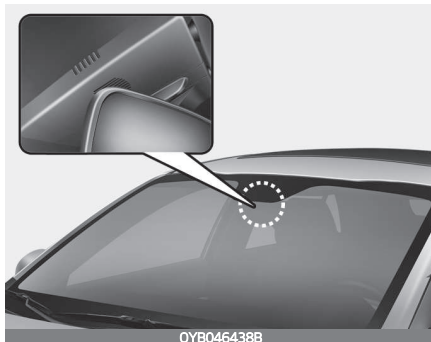

Il sistema di disappannamento automatico riduce la possibilità di appannamento del lato interno del parabrezza rilevando automaticamente l'umidità sul lato interno, così da poter aumentare il flusso d'aria diretto verso il parabrezza.

Il sistema di disappannamento automatico è operativo quando è attiva la modalità automatica (AUTO).

#### **Per l'Europa**

Se il veicolo è equipaggiato con sistema di disappannamento automatico, questo si attiva automaticamente quando vi sono le condizioni che lo richiedono.



Quando il sistema di disappannamento automatico rileva umidità sul lato interno del parabrezza, è possibile aumentare il flusso d'aria diretto verso il parabrezza.

Tuttavia, se si desidera disattivare il sistema di disappannamento automatico, premere il pulsante sbrinatori anteriore per più di 3 secondi.

Il simbolo "ADS OFF" (disappannamento automatico disattivato) comparirà sul display di climatizzazione, per segnalare che il sistema è disattivato.

Per riattivare il sistema sbrinatori automatico, seguire la procedura summenzionata e il simbolo "ADS OFF" (disappannamento automatico disattivato) scomparirà.

Se la batteria si è scaricata o è stata scollegata, si resetta nello stato di disappannamento automatico.

### Eccetto Europa



Questo indicatore si accende quando il sistema di disappannamento automatico rileva l'umidità sul lato interno del parabrezza e si attiva.

Se il tasso di umidità all'interno del veicolo è elevato, i passi successivi saranno come segue.

Fase 1: azionamento del condizionamento aria

Fase 2: posizione di aria esterna

Fase 3: convogliamento del flusso aria verso il parabrezza

Fase 4: incremento del flusso aria verso il parabrezza

Se il veicolo è equipaggiato con sistema di disappannamento automatico, questo si attiva automaticamente quando vi sono le condizioni che lo richiedono.

Tuttavia, se si desidera disattivare il sistema di disappannamento automatico, premere il pulsante sbrinatori anteriore per più di 3 secondi.

Il simbolo "ADS OFF" (disappannamento automatico disattivato) comparirà sul display di climatizzazione, per segnalare che il sistema è disattivato.

Per riattivare il sistema sbrinatori automatico, seguire la procedura summenzionata e il simbolo "ADS OFF" (disappannamento automatico disattivato) scomparirà.

Se la batteria si è scaricata o è stata scollegata, si resetta nello stato di disappannamento automatico.

## Vani portaoggetti

Questi vani possono essere usati per riporvi piccoli oggetti ad uso del conducente o dei passeggeri.

### ⚠ ATTENZIONE

- Per evitare furti, non lasciare oggetti di valore nei vani portaoggetti.
- Tenere sempre chiusi i coperchi dei vani portaoggetti a veicolo in marcia. Non introdurre nei vani una quantità di oggetti tale da non permettere la perfetta chiusura del coperchio.

### ⚠ AVVERTENZA

#### Materiali infiammabili

Non tenere nella vettura accendisigari, bombolette di gas o altri materiali esplosivi/inflammabili. Questi elementi potrebbero incendiarsi e/o esplodere se il veicolo rimane esposto a lungo a temperature elevate.

## Portaoggetti consolle centrale (se in dotazione)

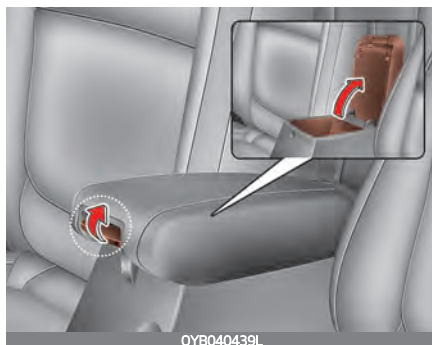

Questi vani possono essere usati per riporvi piccoli oggetti ad uso del conducente o del passeggero anteriore.

Per aprire il portaoggetti consolle centrale, tirare in su la leva.

## Cassetto plancia



Per aprire il cassetto plancia, tirare la maniglia e il cassetto plancia si aprirà automaticamente. Chiudere il cassetto plancia dopo l'uso.

**⚠ AVVERTENZA**

Per ridurre il rischio di ferite in caso d'incidente o di frenate brusche, tenere sempre chiuso il cassetto della plancia durante la marcia.

**⚠ ATTENZIONE**

Non tenere prodotti alimentari nel cassetto plancia per un lungo tempo.

**Vano portaocchiali**

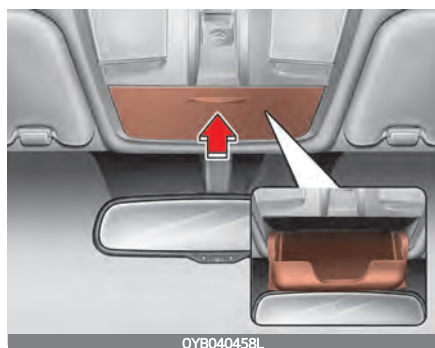

Per aprire il portaocchiali, premere il coperchio e il portaocchiali si aprirà lentamente. Riporre gli occhiali da sole con le lenti rivolte verso l'esterno. Per chiudere il vano portaocchiali, spingerlo verso l'alto.

**⚠ AVVERTENZA**

- Non mettere oggetti che non siano occhiali all'interno del portaocchiali. Questi oggetti potrebbero schizzare fuori dal portaocchiali in caso di frenata improvvisa o incidente, con possibilità di causare lesioni ai passeggeri del veicolo.
- Non aprire il portaocchiali a veicolo in marcia. Lo specchietto retrovisore del veicolo può essere ostruito da un portaocchiali aperto.
- Non inserire forzatamente gli occhiali nel portaocchiali onde prevenire di rompere o deformare gli occhiali. Tentando di aprire il portaocchiali con forza quando gli occhiali sono incastrati ci si potrebbe ferire.

4

**Rete supporto portabagagli**



Per tenere fermi gli oggetti nel vano bagagli, agganciare l'apposita rete ai 4 supporti ivi presenti.

Se necessario, Kia consiglia di contattare un concessionario/centro di assistenza partner autorizzato Kia.

### ⚠ ATTENZIONE

Per evitare danni ai bagagli o al veicolo, prestare attenzione durante il trasporto di oggetti fragili o ingombranti nel vano bagagli.

### ⚠ AVVERTENZA

Evitare lesioni agli occhi. NON tendere eccessivamente la rete fermacarico, durante il fissaggio, rimanere SEMPRE distanti con il viso e il corpo dal percorso di riavvolgimento della rete. NON usarla se la cinghia è usurata o altrimenti danneggiata.

## Pannello vano bagagli (se in dotazione)

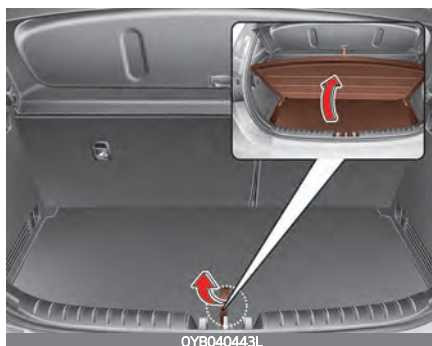

In esso è possibile riporre un kit di pronto soccorso, un triangolo d'emergenza, attrezzi, ecc. per averli a portata di mano.

1. Afferrare la maniglia sopra alla copertura e sollevarla.
2. Piegarla la parte posteriore del vano bagagli verso il lato anteriore.
3. Alzare il pannello vano bagagli verso il lato anteriore (il pannello vano bagagli sta in piedi da solo)

## Aumento dello spazio per i bagagli (se in dotazione)

Se si desidera aumentare lo spazio per i bagagli:

1. Afferrare la maniglia sopra alla copertura e sollevarla

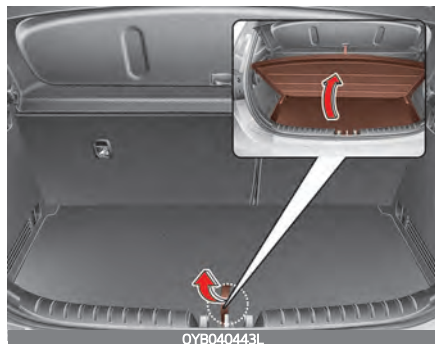

2. Piegare la parte posteriore del pannello del vano bagagli in avanti.

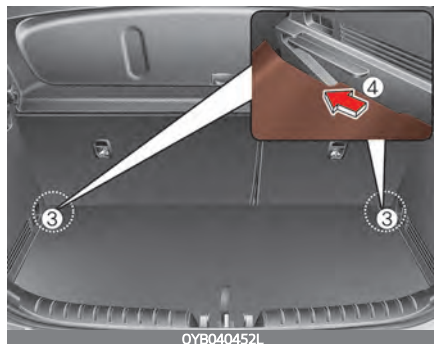

4. Scorrere in avanti (fare riferimento alle immagini di cui sopra).



3. Tirare la cerniera del pannello vano bagagli fino all'estremità dell'asola scorrevole, in modo da farlo scendere più in basso per aumentare lo spazio per i bagagli.

## Funzionalità dell'interno

### Accendisigari (se in dotazione)



Affinché l'accendisigari possa funzionare, il commutatore d'accensione deve essere in posizione ACC o ON.

Per utilizzare l'accendisigari spingerlo a fondo nella presa. Quando l'elemento si è scaldato, l'accendisigari scatterà fuori in posizione "pronto per l'uso".

Kia consiglia di usare parti di ricambio fornite da un concessionario/centro di assistenza partner autorizzato Kia.

### ⚠ AVVERTENZA

- Non lasciare inserito l'accendisigari dopo che si è riscaldato poiché potrebbe surriscaldarsi.
- Se l'accendisigari non scatta fuori entro 30 secondi, rimuoverlo per prevenire che si surriscaldi.
- Non inserire oggetti estranei nella presa accendisigari, potrebbe danneggiarsi.

### ⚠ ATTENZIONE

L'uso di accessori elettrici (come rasoi, aspiratori portatili, macchinette da caffè, ecc.) potrebbe danneggiare la presa o causare guasti all'impianto elettrico.

## Posacenere (se in dotazione)

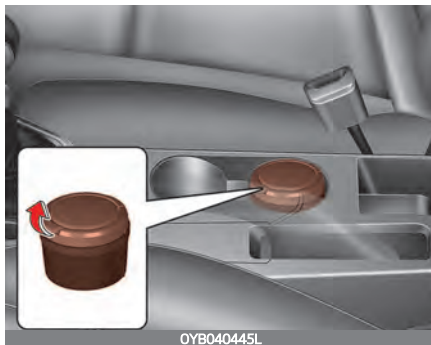

Per usare il posacenere, aprire il coperchio.

Per svuotare o pulire il posacenere, sollevarlo ed estrarlo.

Utilizzare il posacenere piegandolo verso il portatazze lì vicino.

### ⚠ AVVERTENZA

#### Uso del posacenere

- Non usare i posacenere come cestini per i rifiuti.
- Mettere sigarette o fiammiferi accesi in un posacenere con altri materiali combustibili può causare un incendio.

## Vano portabicchiere

### ⚠ AVVERTENZA

#### Liquidi bollenti

- Non tenere mai bicchieri senza coperchio contenenti liquido bollente nei portatazze con il veicolo in movimento. Se un liquido bollente si rovescia, vi causerebbe ustioni. Subendo un'ustione, il conducente potrebbe perdere il controllo del veicolo.
- Per ridurre il rischio di lesioni alle persone in caso di frenata improvvisa o collisione, non mettere nel portatazze tazze, bottiglie, bicchieri, lattine ecc. contenenti liquido bollente aperte o non fissate, mentre il veicolo è in marcia.

### ⚠ AVVERTENZA

Tenere lattine e bottiglie al riparo dalla luce diretta del sole e non collocarle all'interno di un veicolo surriscaldato in quanto potrebbero esplodere.

### \* NOTA

- Tenere le bevande sigillate a veicolo in marcia, onde prevenire che la bevanda si rovesci. Se un liquido si rovescia, potrebbe penetrare nel sistema elettrico/elettronico del veicolo e danneggiare le parti elettriche/elettroniche.

- Quando si puliscono liquidi rovesciati, non asciugare il portatazze esponendolo ad alte temperature. Ciò potrebbe danneggiare la cromatura del portabicchieri.

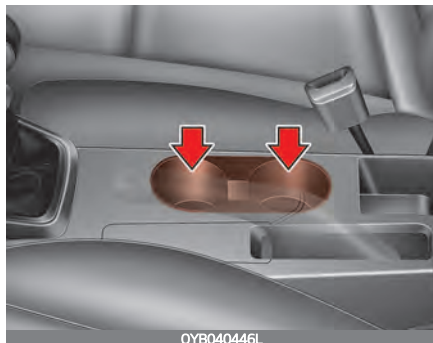

Nei portabicchieri si possono mettere bicchieri o lattine di bibite.

## Aletta parasole



Usare l'aletta parasole per ripararsi dalla luce diretta che filtra attraverso il parabrezza o i finestrini laterali. Per usare l'aletta parasole, tirarla giù.

Per usare l'aletta parasole sul finestrino laterale, tirarla giù, sganciarla dalla staffa (1) e ruotarla lateralmente (2).

Per utilizzare lo specchietto di cortesia, abbassare l'aletta parasole e far scorrere il coperchio dello specchietto (3).

Il portabiglietti (4) serve per riporre i biglietti autostradali.

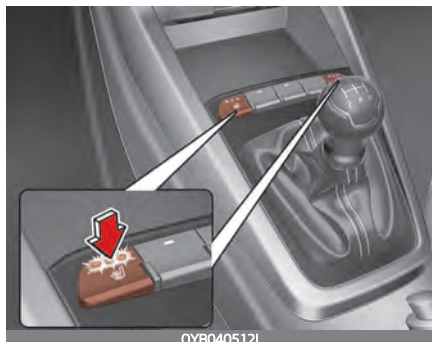

OYB040512L

## ⚠ AVVERTENZA

Per motivi di sicurezza, non ostruire la visuale quando si usa l'aletta parasole.

## Riscaldatore sedile (se in dotazione)

Sedile anteriore

Il riscaldatore sedile è preposto a scaldare i sedili anteriori quando fa freddo. Con il commutatore d'accensione in posizione ON, premere il rispettivo interruttore per scaldare il sedile del conducente o quello del passeggero anteriore.

Quando la temperatura è mite o comunque non esistono le condizioni per dover attivare il riscaldatore sedile, tenere gli interruttori in posizione "OFF".

- Ad ogni pressione dell'interruttore, la temperatura del sedile viene regolata nel seguente modo :

### Sedile anteriore



- Il riscaldatore del sedile risulta disattivato all'inserimento del commutatore di accensione.



### \* NOTA

Quando l'interruttore del riscaldatore è acceso, il sistema di riscaldamento posto all'interno del sedile si attiva e disattiva automaticamente a seconda della temperatura del sedile stesso.

### ⚠ ATTENZIONE

- Per la pulizia dei sedili, non usare solventi organici come solvente, benzene, alcool e benzina. Questi prodotti potrebbero danneggiare la superficie del riscaldatore o i sedili.
- Per prevenire il surriscaldamento del riscaldatore sedile, non mettere nessun oggetto sui sedili che possa fungere da isolante termico quando il riscaldatore sedile è in funzione come coperte, cuscini o coprisedili.
- Non mettere oggetti pesanti o appuntiti sui sedili equipaggiati con riscaldatori sedili. Si potrebbero arrecare danni ai componenti del riscaldamento sedile.
- Non cambiare il rivestimento sedile. Ciò potrebbe danneggiare il riscaldatore sedile o il sistema di ventilazione.

### ⚠ AVVERTENZA

#### **Il riscaldatore del sedile scotta**

I passeggeri devono usare estrema cautela nell'uso dei riscaldatori sedile onde evitare la possibilità di un eccessivo riscaldamento

o ustioni. I riscaldatori sedili possono causare ustioni anche a basse temperature, specie se usati per lunghi periodi di tempo. In particolare, il conducente deve prestare estrema cura per le seguenti categorie di passeggeri:

1. **Neonati, bambini, persone anziane o disabili o malati non ricoverati**
2. **Soggetti con pelle sensibile o facilmente soggetta a scottatura**
3. **Soggetti affaticati**
4. **Soggetti intossicati**
5. **Soggetti che assumono medicinali che possono causare intorpidimento o sonnolenza (pillole per dormire, compresse calmanti, ecc.)**

## Preso di alimentazione

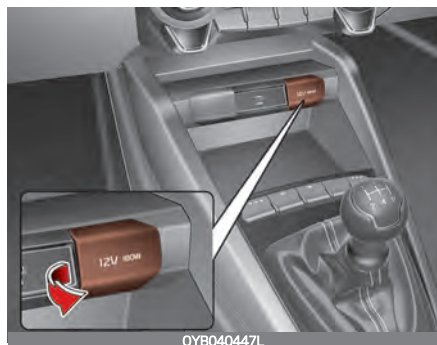

OYB040447L

Le prese di corrente sono concepite per alimentare telefoni portatili o altri dispositivi in grado di funzionare con la tensione dell'impianto elettrico della vettura. I dispositivi devono assorbire meno di 10 ampere con motore in funzione.

### ⚠ ATTENZIONE

- Utilizzare la presa di corrente solo quando il motore è acceso e rimuovere la spina dell'accessorio dopo l'uso. L'uso prolungato del tappo dell'accessorio a motore spento potrebbe causare lo scaricamento della batteria.
- Usare solo accessori elettrici a 12V con assorbimento elettrico inferiore a 10 A.
- Regolare il condizionatore aria o il riscaldatore sul livello operativo minimale quando si usa la presa di alimentazione.
- Chiudere il coperchio quando non in uso.

- Alcuni dispositivi elettronici possono causare interferenze se collegati alla presa di corrente del veicolo. Questi dispositivi possono causare forti scariche audio e malfunzionamenti negli altri sistemi elettronici o dispositivi in dotazione al veicolo.
- L'uso di apparecchi elettrici con assorbimento superiore ai limiti potrebbe portare al surriscaldamento della presa e dei cavi con conseguente possibile guasto al sistema elettrico.
- Assicurarsi sempre che il dispositivo elettrico sia saldamente collegato alla presa elettrica. Un inserimento incompleto nella presa potrebbe causare guasti al sistema elettrico.
- I dispositivi elettrici dotati di batteria incorporata potrebbero causare flussi di corrente inversa che potrebbero comportare malfunzionamenti dei dispositivi elettrici/elettronici nel vostro veicolo. Usare solo dispositivi elettrici dotati di sistemi di prevenzione dei flussi di corrente inversa.

### ⚠ AVVERTENZA

Non introdurre dita o corpi estranei (spilli, ecc.) nella presa di corrente ed evitare di toccarla con le mani bagnate. Si potrebbe subire una scossa elettrica.

## Caricatore USB (se in dotazione)



Il caricatore USB è progettato per ricaricare batterie di piccole dimensioni di dispositivi elettrici utilizzando un cavo USB. I dispositivi elettrici possono essere ricaricati quando il pulsante ENGINE START/STOP (avviamento/arresto motore) è in posizione ACC/ON/START.

Lo stato di carica della batteria può essere monitorato sul dispositivo elettrico. Scollegare il cavo USB dalla porta USB dopo l'uso.

- Alcuni dispositivi non sono supportati dalla carica rapida per cui verranno ricaricati a velocità normale.
- Usare il caricatore USB quando il motore è in funzione in modo da prevenire lo scaricamento della batteria.
- Si possono usare soli i dispositivi che si adattano alla porta USB.

- Il caricatore USB può essere usato solo per ricaricare una batteria.
- I caricabatteria non si possono ricaricare.

## Ancoraggio (ancoraggi) tappetino



Quando si usa un tappetino sulla moquette anteriore, assicurarsi che si attacchi all'ancoraggio (agli ancoraggi) per tappetino del veicolo. Questo impedisce al tappetino di scivolare in avanti.

### **⚠ AVVERTENZA**

Quando s'installa un QUALSIASI tappetino sul veicolo, si deve osservare quanto segue.

- Assicurarsi che i tappetini siano saldamente fissati all'ancoraggio (agli ancoraggi) per tappetino del veicolo prima di mettersi alla guida.

- Non usare NESSUN tappetino che non si possa fissare saldamente agli ancoraggi per tappetino del veicolo.
- Non impilare due tappetini uno sopra l'altro (es. un tappeto di gomma quattro stagioni sopra un tappeto in moquette). Deve essere installato un solo tappetino per ciascuna posizione.

**IMPORTANTE** - Il vostro veicolo è stato costruito con ancoraggi per il tappetino lato conducente progettati per mantenere saldamente in posizione il tappetino. Per prevenire interferenze con l'azione del pedale, Kia consiglia di utilizzare un tappeto Kia specifico per il veicolo in questione.

## Cappelliera

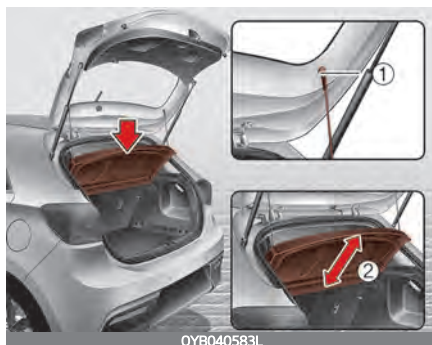

Si tratta di una copertura del carico del bagagliaio e consente di posizionare oggetti leggeri sullo scaffale superiore. Quando si apre il bagagliaio, la cappelliera potrebbe essere tirata verso l'alto. Rimuovere il gancio (1) dal supporto per utilizzare la cappelliera nella posizione originale.

Sbloccare il gancio (1) dal supporto, quindi tirarlo con forza inclinando la cappelliera (di circa 50 gradi) (2) per rimuovere completamente la cappelliera.

Per l'installazione eseguire la procedura inversa rispetto alla rimozione.

### \* NOTA

- Quando si rimuove il gancio, assicurarsi di abbassare la cappelliera mantenendola con la mano.

- Se la cappelliera è stata completamente scollegata, fissarla per non disturbare la guida.
- Quando si apre il bagagliaio, la cappelliera potrebbe essere tirata verso l'alto. Spostare gli oggetti su un punto sicuro della cappelliera per evitare che cadano.
- Non applicare una forza eccessiva né posizionare oggetti pesanti sulla cappelliera. La cappelliera potrebbe danneggiarsi.

### **AVVERTENZA**

- Gli oggetti sulla cappelliera potrebbero essere lanciati in avanti in caso di arresto repentino o collisione. Non posizionare oggetti che potrebbero causare lesioni mortali ai passeggeri.
- Nel bagagliaio è possibile inserire solo il carico. Non devono mai salire i passeggeri.
- Durante l'inserimento del carico, mantenere il bilanciamento del veicolo caricandolo il più avanti possibile.

### **Gancio per la borsa della spesa**

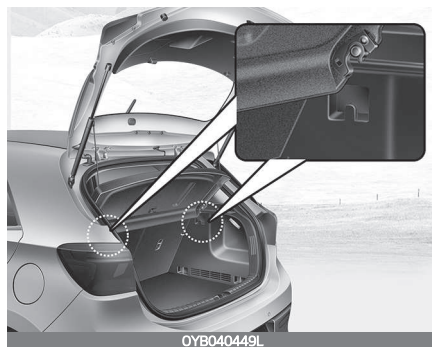

### **ATTENZIONE**

- Non appendere borse di peso superiore a 3 kg . Si potrebbe danneggiare il gancio per la borsa della spesa.
- Non appendere oggetti fragili quando si percorre una strada sconnessa perché si potrebbero.

### **Gancio appendiabiti**



Per utilizzare il gancio appendiabiti, abbassare la parte superiore dell'appendiabiti.

## ⚠ ATTENZIONE

Non appendere indumenti pesanti onde evitare di danneggiare il gancio.

---

## ⚠ AVVERTENZA



OYB040578L

Non appendere oggetti che non siano indumenti, come oggetti duri o ganci. Non collocare oggetti pesanti, acuminati o fragili nelle tasche. In caso d'incidente o di attivazione dell'airbag a tendina ciò potrebbe causare danni al veicolo o lesioni alle persone.

---

<b>Sistema di Infotainment</b> .....	<b>5 - 03</b>
• Antenna.....	5 - 03
• Porta USB .....	5 - 04
• Come funziona il sistema audio del veicolo.....	5 - 04
• iPod® .....	5 - 07
• Tecnologia senza fili Bluetooth®.....	5 - 07
<b>Audio (senza touchscreen)</b> .....	<b>5 - 08</b>
• Layout del sistema – pannello di controllo.....	5 - 08
• Layout del sistema – controllo remoto volante.....	5 - 11
• Accensione o spegnimento del sistema .....	5 - 14
• Accensione o spegnimento del display.....	5 - 15
• Conoscenza delle operazioni di base.....	5 - 15
<b>Radio</b> .....	<b>5 - 16</b>
• Accensione della radio.....	5 - 16
• Commutazione del modo RADIO.....	5 - 20
• Scansione di stazioni radio disponibili.....	5 - 21
• Ricerca delle stazioni radio.....	5 - 21
• Salvataggio delle stazioni radio.....	5 - 21
• Ascolto delle stazioni radio salvate.....	5 - 22
<b>Riproduttore media</b> .....	<b>5 - 22</b>
• Uso del riproduttore media.....	5 - 22
• Utilizzo del modo USB.....	5 - 23
<b>Tecnologia senza fili Bluetooth</b> .....	<b>5 - 27</b>
• Collegamento dispositivi Bluetooth.....	5 - 27
• Uso di un dispositivo audio Bluetooth.....	5 - 31
• Uso di un telefono Bluetooth.....	5 - 33
<b>Icone di stato del sistema</b> .....	<b>5 - 39</b>
• Tecnologia senza fili Bluetooth.....	5 - 39

• Potenza del segnale.....	5 - 39
<b>Specifiche del sistema.....</b>	<b>5 - 40</b>
• USB.....	5 - 40
• Bluetooth.....	5 - 41
<b>Marchi commerciali.....</b>	<b>5 - 42</b>
<b>Dichiarazione di conformità.....</b>	<b>5 - 43</b>
• CE.....	5 - 43
• EAC.....	5 - 44
• NBTC.....	5 - 45
• NCC.....	5 - 46
• BSMI.....	5 - 47
• UkrSEPRO.....	5 - 48



## SISTEMA DI INFOTAINMENT

### Sistema di Infotainment

#### \* NOTA

Se si installa un faro HID aftermarket, l'audio e i dispositivi elettronici del veicolo potrebbero danneggiarsi.

- \* Se il vostro veicolo è equipaggiato con sistema Infotainment, fare riferimento al manuale fornito a parte per informazioni dettagliate.

### Antenna

#### **Antenna a stelo (se in dotazione)**



La micro antenna a palo trasmette e riceve segnali wireless come AM/FM, DAB, GNSS, ecc.

Questo polo antenna è di tipo amovibile. Per rimuovere il polo antenna, ruotarlo in senso antiorario. Per installare l'antenna, ruotarla in senso orario.

#### ⚠ ATTENZIONE

#### **Polo antenna micro**

- Prima di entrare in un posto con accesso di bassa altezza o in un autolavaggio, rimuovere l'antenna ruotandola in senso antiorario. Altrimenti, l'antenna si potrebbe danneggiare.
- Quando si reinstalla l'antenna, è importante che venga serrata completamente e regolata in posizione dritta per assicurare una ricezione appropriata. Può comunque essere ripiegata o rimossa quando si parcheggia il veicolo o si caricano bagagli nel portatutto sul tetto.
- Quando si caricano bagagli nel portatutto sul tetto, non sistemare il carico in prossimità dello stelo antenna per assicurare una ricezione appropriata.

#### **Antenna a pinna di squalo (se in dotazione)**



L'antenna a pinna di squalo trasmette e riceve segnali wireless come AM/FM, DAB, GNSS, ecc.

- \* I segnali che l'antenna può trasmettere e ricevere variano a seconda dell'opzione del veicolo.

### Porta USB (se in dotazione)



È possibile utilizzare una porta USB per collegare un USB.

## Come funziona il sistema audio del veicolo

### Ricezione FM

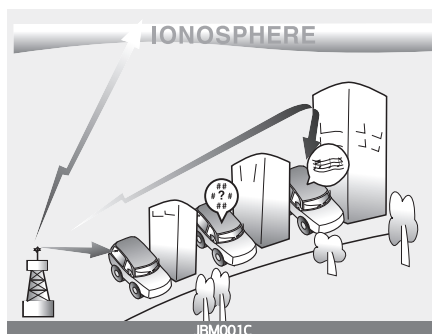

I segnali radio AM e FM vengono trasmessi dalle antenne emittenti situate attorno alla città. Sono intercettati dall'antenna radio del veicolo. Il segnale viene quindi ricevuto dalla radio ed inviato agli altoparlanti.

Quando il segnale radio forte ha raggiunto il veicolo, il sistema Infotainment preciso garantisce la migliore riproduzione di qualità possibile. Tuttavia, in alcuni casi, il segnale ricevuto dal veicolo può non essere forte e chiaro.

Questo può essere dovuto a diversi fattori come la distanza dalla stazione radio, la vicinanza ad altre stazioni radio oppure la presenza in quell'area di edifici, ponti o altri ostacoli di grandi dimensioni.

### Ricezione AM

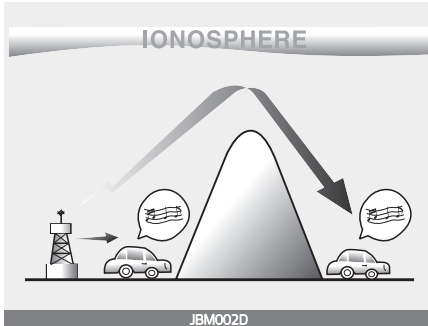

Le trasmissioni in AM si possono ricevere a distanze maggiori rispetto alle trasmissioni in FM. Ciò è dovuto al fatto che le onde radio AM sono trasmesse a basse frequenze. Queste onde radio lunghe, a bassa frequenza riescono a seguire la curvatura della terra anziché viaggiare in linea retta nell'atmosfera. Inoltre, curvano attorno a ostacoli e sono quindi in grado di fornire una migliore copertura del segnale.

### Stazione radiofonica FM

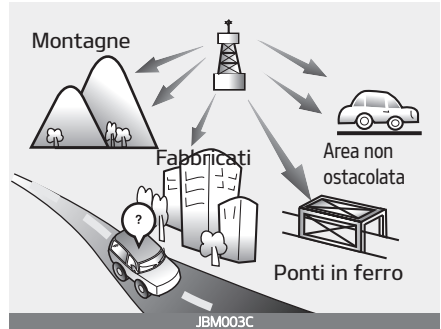

Le trasmissioni in FM vengono trasmesse in alta frequenza e non sono in grado di deviare per seguire la curvatura della superficie terrestre. Per questo motivo generalmente le trasmissioni in FM iniziano ad affievolirsi già a breve distanza dalla stazione. Quindi i segnali FM sono facilmente influenzati da edifici, montagne o altri ostacoli. Ciò può comportare alcune condizioni di ascolto che potrebbero indurre a credere che l'autoradio ha un problema. Le condizioni di cui sotto sono da ritenersi normali e non indici di problemi riconducibili alla radio.

- **Affievolimento** - A mano a mano che il veicolo si allontana dalla stazione radio, il segnale tende ad indebolirsi per cui l'audio inizia ad affievolirsi. Quando ciò si verifica, consigliamo di selezionare un'altra stazione più forte.

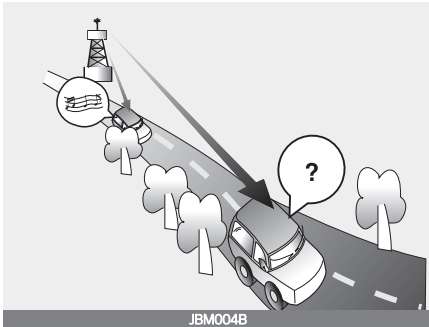

- **Flutter/Static (ronzio/bianco)** - I segnali FM deboli o grandi ostacoli tra il trasmettitore e la radio possono disturbare il segnale e causare rumore bianco o di ronzio. Una riduzione del livello degli alti può attenuare questo effetto fino alla scomparsa del disturbo.

- **Cambio di stazione** - Quando un segnale FM tende ad indebolirsi, è possibile che s'inizi a ricevere un altro segnale più forte che viene trasmesso su una frequenza poco diversa. Questo avviene perché l'apparecchio è progettato per sintonizzarsi sul segnale più chiaro. Se si verifica, scegliere un'altra stazione con un segnale più forte.

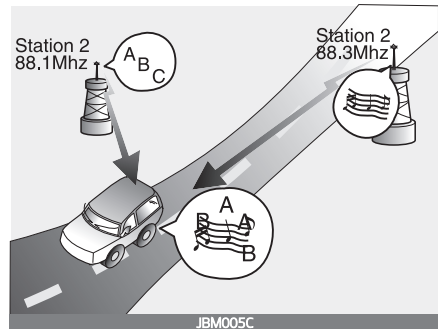

- **Multi-Path Cancellation (annullamento multipercorsi)** - I segnali radio ricevuti da diverse direzioni possono causare distorsione o ronzio. La causa può essere un segnale diretto e riflesso dalla stessa stazione o segnali da due stazioni con frequenze vicine. Se ciò accade, sintonizzarsi su un'altra stazione fino al cessare della condizione.

### **Utilizzo di un telefono cellulare o di una radio ricetrasmittente**

Quando si utilizza un telefono cellulare all'interno del veicolo, è possibile che il suono emesso dal sistema Infotainment venga disturbato. Questo non significa che sono presenti dei problemi sull'impianto audio. Nel caso di cui sopra, utilizzare il telefono cellulare stando il più lontano possibile dall'apparato audio.

#### **⚠ ATTENZIONE**

Quando si utilizza un sistema di comunicazione come un telefono cellulare o un'apparecchiatura all'interno del veicolo, si deve installare un'antenna esterna dedicata. Se un telefono cellulare o un'apparecchiatura radio vengono usati con la loro sola antenna interna, potrebbero interferire con l'impianto elettrico del veicolo e compromettere la sicurezza di funzionamento del veicolo stesso.

#### **⚠ AVVERTENZA**

Non usare il telefono cellulare mentre si guida. Fermarsi in un luogo sicuro prima di usare il telefono cellulare.

### **iPod®**

iPod® è un marchio di Apple Inc.

### **Tecnologia senza fili Bluetooth®**

Il marchio e i loghi Bluetooth® sono marchi registrati di proprietà di Bluetooth® SIG, Inc, il cui utilizzo è stato concesso in licenza a Kia. Gli altri marchi e nomi commerciali sono di proprietà dei rispettivi titolari.



## Audio (senza touchscreen)

### Layout del sistema – pannello di controllo

Tipo A



Tipo B



(Con Tecnologia senza fili Bluetooth®)

\* L'aspetto e il layout effettivi del sistema possono differire in funzione del modello e della specifica del veicolo.

#### 1. **RADIO** pulsante

- Premere per visualizzare la finestra di selezione modalità radio.
- Quando viene visualizzata la finestra di selezione modalità, girare la **TUNE** manopola per selezionare la modalità desiderata, quindi premere la manopola.
- Quando non viene selezionata la finestra a comparsa nella **MENU** ► **modalità finestra a comparsa**, premere il pulsante **RADIO** sul pannello di controllo per cambiare la modalità. Ogni volta che viene premuto il pulsante **RADIO** sul pannello di controllo, la modalità radio passa a FM ► AM, in ordine.

#### 2. **MEDIA** pulsante

- Premere per visualizzare la finestra di selezione modalità multimediale.
- Quando viene visualizzata la finestra di selezione modalità, girare la **TUNE** manopola per selezionare la modalità desiderata, quindi premere la manopola.
- Quando non viene selezionata la finestra a comparsa nella **MENU** ► **modalità finestra a comparsa**, premere il pulsante **MEDIA** sul pannello di controllo per cambiare la modalità.  
Ogni volta che viene premuto il pulsante **MEDIA** sul pannello di controllo, il modo multimediale passa a USB ► audio Bluetooth, in ordine.



(Con Tecnologia senza fili Bluetooth®)

\* L'aspetto e il layout effettivi del sistema possono differire in funzione del modello e della specifica del veicolo.

3. **PHONE** pulsante
  - Premere per avviare il collegamento di un telefono tramite Bluetooth.
  - Dopo il collegamento Bluetooth, premere il menu Bluetooth del telefono.
4. **SEEK/TRACK** pulsante

- Cambiare stazione/brano/file.
  - Ascoltando la radio, premere e tenere premuto per cercare una stazione.
  - Durante la riproduzione dei media, tenere premuto per riavvolgere o avanzare (eccetto per i modi audio AUX e Bluetooth).
5. **POWER** pulsante/ **VOLUME** manopola
    - Premere per accendere o spegnere il sistema.
    - Ruotare a sinistra o destra per regolare il volume del suono del sistema.
  6. **FAV** pulsante
    - Durante l'ascolto della radio, premere per spostarsi alla pagina successiva dell'elenco delle stazioni preselezionate.
  7. **DISP** pulsante
    - Accende o spegne il display.
    - Ogni volta che si preme il pulsante, la schermata si attiva e si disattiva.
  8. **CLOCK** pulsante
    - Premere per accedere alla schermata di configurazione orologio.
  9. **MENU** pulsante
    - Premere per accedere alla schermata del menu per il modo corrente.
  10. **FOLDER** pulsante
    - In modo USB, premere per accedere all'elenco cartelle.

Tipo A



Tipo B





(Con Tecnologia senza fili Bluetooth®)

\* L'aspetto e il layout effettivi del sistema possono differire in funzione del modello e della specifica del veicolo.

### 11. **TUNE** manopola/**FILE** manopola/**ENTER** pulsante

- Durante l'ascolto della radio, ruotare per regolare la frequenza.
- Ascoltando la riproduzione dei file multimediali, ruotare per cercare una traccia/un file (fa eccezione la modalità audio Bluetooth).
- Mentre si effettua la ricerca ruotando la manopola, premere per selezionare il file/traccia corrente (ad eccezione della modalità audio Bluetooth).

### 12. Pulsanti numerici (**1 RPT**~**4**)

- Durante l'ascolto della radio, premere per ascoltare una stazione radio salvata.
- Durante l'ascolto della radio, tenere premuto per salvare la stazione corrente tra le stazioni preselezionate.
- Nelle modalità audio USB/Bluetooth, premere il pulsante **1 RPT** per cambiare la modalità di riproduzione ripetuta. Premere il pulsante **2 SHFL** per cambiare il modo di riproduzione casuale.

### 13. **BACK** pulsante

- Premere il pulsante **BACK** per ritornare alla precedente schermata (ad eccezione della lista radio preimpostata).

## Layout del sistema – controllo remoto volante

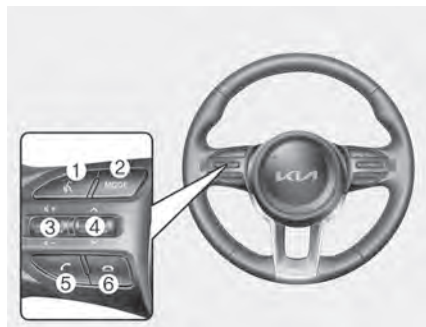

(modello equipaggiato con Bluetooth®)

\* L'aspetto e il layout effettivi del sistema possono differire in funzione del modello e della specifica del veicolo.

### 1. **MUTE** pulsante

- Premere per attivare o disattivare l'audio del sistema.
- Durante una chiamata, premere per attivare o disattivare il microfono.

- Durante la riproduzione dei media, premere per interrompere o riprendere la riproduzione (se in dotazione).
2. **MODE pulsante**
    - Premere per passare tra i modi radio e media.
    - Premere e tenere premuto per accendere o spegnere il sistema.
  3. **Leva Volume**
    - Spingere in alto o in basso per regolare il volume.
  4. **Pulsante Su/Giù**
    - Cambiare stazione/brano/file.
    - Durante l'ascolto della radio, premere per ascoltare la stazione radio precedente/successiva salvata.
    - Ascoltando la radio, premere e tenere premuto per cercare una stazione.
    - Durante la riproduzione dei media, tenere premuto per riavvolgere o andare avanti (eccetto per i modi audio AUX e Bluetooth).
  5. **Pulsante Call/Answer (Chiamata/risposta)**
    - Premere per avviare il collegamento di un telefono tramite Bluetooth.
  - Dopo il collegamento Bluetooth, premere per accedere alla cronologia delle chiamate. Tenere premuto per digitare il numero più recente. Quando arriva una chiamata, premere per rispondere.
  - Durante la chiamata, premere per passare da chiamata attiva a chiamata in attesa. Premere e tenere premuto per passare la chiamata tra sistema e telefono cellulare.
6. **Pulsante Call end (Termina chiamata)**
    - Quando arriva una chiamata, rifiutare la chiamata.
    - Durante una chiamata, terminare la chiamata.

**⚠ AVVERTENZA****Informazioni sulla guida**

- Non azionare il sistema durante la guida. Un attimo di distrazione mentre si guida può potenzialmente far perdere il controllo del veicolo e provocare un incidente con gravi lesioni o morte. La prima responsabilità del conducente consiste nell'usare il veicolo in condizioni di sicurezza e nel rispetto del codice stradale per cui l'utilizzo di qualsiasi dispositivo portatile, apparecchiatura o sistema del veicolo che può distogliere l'attenzione del conducente dalla propria responsabilità deve essere assolutamente evitato durante la guida.
- Evitare di guardare lo schermo durante la guida. Guidare ed essere distratti può provocare un incidente stradale. Arrestare il veicolo in condizioni di sicurezza prima di utilizzare le funzioni che richiedono operazioni multiple.
- Arrestare il veicolo prima di utilizzare il telefono cellulare. L'uso del telefono cellulare durante la guida può causare un incidente stradale. Se necessario, utilizzare la funzione Bluetooth Handsfree per effettuare chiamate e limitare la chiamata a una conversazione il più breve possibile.

- Mantenere il volume a un livello adatto per sentire i suoni esterni. Guidare senza la capacità di sentire suoni provenienti dall'esterno può provocare un incidente stradale. Ascoltare ad un volume troppo alto per troppo tempo può causare danni all'udito.

**⚠ AVVERTENZA****Informazioni sul maneggiamento del sistema**

- Non smontare o modificare il sistema. In caso contrario si può causare un incidente, innescare un incendio o provocare una scossa elettrica.
- Impedire che liquidi e sostanze estranee penetrino nel sistema. Liquidi o sostanze esterne possono causare fumi nocivi, incendi e malfunzionamenti del sistema.
- Smettere di usare il sistema se non funziona correttamente, come ad esempio se non riproduce l'audio o non visualizza. Se si continua ad usare il sistema in condizioni di non funzionamento corretto, si può innescare un incendio, provocare una scossa elettrica o causare un guasto al sistema.
- Non toccare l'antenna in presenza di tuoni o fulmini in quanto tale azione potrebbe causare una scossa elettrica.

**⚠ ATTENZIONE****Informazioni sul funzionamento del sistema**

- Utilizzare il sistema a motore avviato. L'uso del sistema per lungo tempo con il motore fermo può scaricare la batteria.
- Non installare prodotti non certificati. L'uso di prodotti non certificati può causare un errore nell'uso del sistema. Gli errori del sistema causati dall'installazione di prodotti non approvati non sono coperti da garanzia.

**⚠ ATTENZIONE****Informazioni sul maneggiamento del sistema**

- Non esercitare una forza eccessiva sul sistema. Una pressione eccessiva sullo schermo può danneggiare il pannello LCD o il pannello a sfioramento.
- Nel pulire lo schermo o il pannello dei pulsanti, assicurarsi che il motore sia spento e usare un panno morbido e asciutto. Tergere lo schermo o i pulsanti con un panno ruvido o impiegando solventi (alcol, benzene, diluente per vernici, ecc.) può rigare o danneggiare chimicamente la superficie.
- Se si appende un deodorante liquido alla griglia del ventilatore, la superficie della griglia può deformarsi a causa del flusso di aria.

- Se si desidera cambiare la posizione del dispositivo installato, chiedere al punto vendita o al centro di assistenza. L'installazione o lo smontaggio del dispositivo deve essere eseguita da un tecnico qualificato.

**\* NOTA**

- In caso di problemi con il sistema, contattare il rivenditore o il punto vendita in cui è stato effettuato l'acquisto.
- Collocando il sistema "infotainment" in un ambiente elettromagnetico si rischia di generare disturbi da interferenze.

**Accensione o spegnimento del sistema**

Per accendere il sistema, avviare il motore.

- Se non si desidera utilizzare il sistema durante la guida, è possibile spegnerlo premendo il pulsante **POWER** sul pannello di controllo. Per riattivare il sistema, premere nuovamente il pulsante **POWER**.

Dopo aver spento il motore, il sistema si spegnerà automaticamente dopo un certo tempo o non appena sarà aperto lo sportello del guidatore.

- A seconda del modello del veicolo o delle specifiche, il sistema potrebbe disattivarsi allo spegnimento del motore.
- Quando il sistema si riattiva, il modo e le impostazioni precedenti rimangono invariati.

### **⚠ AVVERTENZA**

- Mentre il veicolo è in movimento, alcune funzioni possono essere disabilitate per ragioni di sicurezza. Funzionano solo quando il veicolo si ferma. Parcheggiare il veicolo in sicurezza prima di utilizzarli.
- Smettere di usare il sistema se non funziona correttamente, come ad esempio se non riproduce l'audio o non visualizza. Se si continua ad usare il sistema in condizioni di non funzionamento corretto, si può innescare un incendio, provocare una scossa elettrica o causare un guasto al sistema.

### **⚠ ATTENZIONE**

Si può accendere il sistema quando l'interruttore di accensione a chiave è in posizione "ACC" o "ON". Usare il sistema per un lungo periodo senza il motore in funzione, scarica la batteria. Se si prevede di utilizzare il sistema per un periodo prolungato, avviare il motore.

## **Accensione o spegnimento del display**

Per evitare l'abbagliamento, spegnere lo schermo. Lo schermo può essere spento mentre il sistema è acceso.

1. Sul pannello di controllo, premere il pulsante **MENU**.
2. Quando viene visualizzata la finestra di selezione opzione, girare la manopola **TUNE** per selezionare **Display off**, quindi premere la manopola.
  - Per riattivare lo schermo, premere uno qualsiasi dei pulsanti sul pannello di controllo.

## **Conoscenza delle operazioni di base**

È possibile selezionare o regolare le impostazioni usando i pulsanti numerici e la manopola **TUNE** sul pannello di controllo.

### **Selezione di una voce**

#### **Elementi numerati**

Premere il pulsante numerico corrispondente.



### Voci non numerate

Ruotare la manopola **TUNE** per selezionare la voce desiderata, quindi premere la manopola.

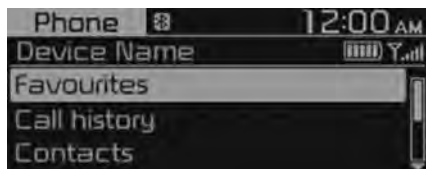

### Regolazione delle impostazioni

Ruotare la manopola **TUNE** per regolare il valore, quindi premere la manopola per salvare le modifiche.

Ruotare la manopola **TUNE** verso destra per aumentare il valore e **TUNE** verso sinistra per ridurlo.



## Radio

### Accensione della radio

1. Sul pannello di controllo, premere il pulsante **RADIO**.
2. Quando viene visualizzata la finestra di selezione modalità, girare la **TUNE** manopola per selezionare la modalità radio desiderata, quindi premere la manopola.

### Modo FM/AM



1. Modo radio corrente
2. Informazioni sulla stazione radiofonica
3. Elenco Preselezione

Premere il pulsante **MENU** sul pannello di controllo per accedere alle seguenti opzioni:

- **Autostore (Memorizzazione automatica stazioni):** salva le stazioni radio sull'elenco preselezionate.
- **Scan (Scansione):** il sistema cerca stazioni radio con segnale forte e riproduce ogni opzione per circa 5 secondi.
- **Sound Settings (Impostazioni suono):** è possibile modificare le impostazioni relative al suono, come ad esempio la posizione di concentrazione del suono e il livello di uscita per ogni gamma.
  - **Position (Posizione):** seleziona una posizione in cui il suono verrà concentrato all'interno del veicolo. Selezionare **Fade (Fader)** (Smorza (attenuatore)) o **Balance** (Bilancia), ruotare la manopola **TUNE** per selezionare la posizione desiderata, quindi premere la manopola. Per impostare l'audio centrato nel veicolo, selezionare **Centre (Centro)**.
  - **Equaliser (Tone) (Equalizzatore):** regola il livello di uscita per ogni modo di tonalità del suono.
  - **Speed dependent vol. (Volume secondo velocità):** imposta la regolazione automatica del volume in base alla velocità di marcia.

## \* NOTA

- A seconda dei modelli e delle specifiche del veicolo, le opzioni disponibili potrebbero variare.
  - A seconda delle specifiche del sistema o dell'amplificatore applicati al veicolo, le opzioni disponibili potrebbero variare.
- 
- **Popup Mode:** impostare per visualizzare la finestra di selezione modo quando il pulsante **RADIO** viene premuto sul pannello di controllo.
  - **Date/Time (Data/Ora):** è possibile modificare la data e l'ora che vengono mostrati sul display del sistema.
    - **Set date (Imposta data):** imposta la data da visualizzare sul display del sistema.
    - **Set time (Imposta ora):** imposta l'ora da visualizzare sul display del sistema.
    - **Time format (Formato ora):** selezionare per visualizzare l'orario nel formato 12 ore o 24 ore.
    - **Display (Power Off):** (Visualizzazione- Accensione OFF): impostare per visualizzare l'orologio quando l'accensione del sistema è Off.

- **Language (Lingua):** è possibile cambiare la lingua di visualizzazione.

È anche possibile premere il pulsante **CLOCK** per impostare l'ora.

### **Modalità banda FM/AM (con RDS)**



1. Modo radio corrente
2. Informazioni sulla stazione radiofonica
3. Elenco Preselezione

Premere il pulsante **MENU** sul pannello di controllo per accedere alle seguenti opzioni:

- **Traffic announcement (Aviso sul traffico):** attiva o disattiva gli avvisi sul traffico. Se disponibili, annunci e programmi vengono ricevuti in modo automatico.
- **Autostore (Memorizzazione automatica stazioni):** salva le stazioni radio sull'elenco di preselezione.
- **Scan (Scansione):** il sistema cerca stazioni radio con segnale forte e riproduce ogni opzione per circa 5 secondi.

- **Sound Settings (Impostazioni suono):** è possibile modificare le impostazioni relative al suono, come ad esempio la posizione di concentrazione del suono e il livello di uscita per ogni gamma.
  - **Position (Posizione):** seleziona una posizione in cui il suono verrà concentrato all'interno del veicolo. Selezionare **Fade (Fader)** (Smorza (attenuatore)) o **Balance (Bilancia)**, ruotare la manopola **TUNE** per selezionare la posizione desiderata, quindi premere la manopola. Per impostare l'audio centrato nel veicolo, selezionare **Centre (Centro)**.
  - **Equaliser (Tone) (Equalizzatore):** regola il livello di uscita per ogni modo di tonalità del suono.
  - **Speed dependent vol. (Volume secondo velocità):** imposta la regolazione automatica del volume in base alla velocità di marcia.

### **\* NOTA**

- A seconda dei modelli e delle specifiche del veicolo, le opzioni disponibili potrebbero variare.



- A seconda delle specifiche del sistema o dell'amplificatore applicati al veicolo, le opzioni disponibili potrebbero variare.

- **Popup Mode:** impostare per visualizzare la finestra di selezione modo quando il pulsante **RADIO** viene premuto sul pannello di controllo.
- **Date/Time (Data/Ora):** è possibile modificare la data e l'ora che vengono mostrati sul display del sistema.
  - **Set date** (Imposta data): imposta la data da visualizzare sul display del sistema.
  - **Set time** (Imposta ora): imposta l'ora da visualizzare sul display del sistema.
  - **Time format** (Formato ora): selezionare per visualizzare l'orario nel formato 12 ore o 24 ore.
  - **Display (Power Off):** (Visualizzazione- Accensione OFF): impostare per visualizzare l'orologio quando l'accensione del sistema è Off.
- **Language (Lingua):** è possibile cambiare la lingua di visualizzazione.

È anche possibile premere il pulsante **CLOCK** per impostare l'ora.

## Modalità DAB



1. Modo radio corrente
2. Informazioni sulla stazione radiofonica
3. Elenco Preselezione

Premere il pulsante **MENU** sul pannello di controllo per accedere alle seguenti opzioni:

- **Traffic announcement (Avviso sul traffico):** attiva o disattiva gli avvisi sul traffico. Se disponibili, annunci e programmi vengono ricevuti in modo automatico.
- **Elenco:** visualizza tutte le stazioni radio disponibili.
- **Scan (Scansione):** il sistema cerca stazioni radio con segnale forte e riproduce ogni opzione per circa 5 secondi.
- **Sound Settings (Impostazioni suono):** è possibile modificare le impostazioni relative al suono, come ad esempio la posizione di concentrazione del suono e il livello di uscita per ogni gamma.

- **Position**(Posizione): seleziona una posizione in cui il suono verrà concentrato all'interno del veicolo. Selezionare **Fade (Fader)** (Smorza (attenuatore)) o **Balance** (Bilancia), ruotare la manopola **TUNE** per selezionare la posizione desiderata, quindi premere la manopola. Per impostare l'audio centrato nel veicolo, selezionare **Centre (Centro)**.
- **Equaliser (Tone) (Equalizzatore)**: regola il livello di uscita per ogni modo di tonalità del suono.
- **Speed dependent vol. (Volume secondo velocità)**: imposta la regolazione automatica del volume in base alla velocità di marcia.

### \* NOTA

- A seconda dei modelli e delle specifiche del veicolo, le opzioni disponibili potrebbero variare.
  - A seconda delle specifiche del sistema o dell'amplificatore applicati al veicolo, le opzioni disponibili potrebbero variare.
- 
- **Popup Mode**: impostare per visualizzare la finestra di selezione modo quando il pulsante **RADIO** viene premuto sul pannello di controllo.

- **Date/Time (Data/Ora)**: è possibile modificare la data e l'ora che vengono mostrati sul display del sistema.
  - **Set date**(Imposta data): imposta la data da visualizzare sul display del sistema.
  - **Set time** (Imposta ora): imposta l'ora da visualizzare sul display del sistema.
  - **Time format** (Formato ora): selezionare per visualizzare l'orario nel formato 12 ore o 24 ore.
  - **Display (Power Off)**: (Visualizzazione- Accensione OFF): impostare per visualizzare l'orologio quando l'accensione del sistema è Off.
- **Language (Lingua)**: è possibile cambiare la lingua di visualizzazione.

È anche possibile premere il pulsante **CLOCK** per impostare l'ora.

### Commutazione del modo RADIO

1. Sul pannello di controllo, premere il pulsante **RADIO**.
2. Quando viene visualizzata la finestra di selezione modalità, girare la **TUNE** manopola per selezionare la modalità radio

desiderata, quindi premere la manopola.

- Ogni volta che viene premuto il pulsante **MODE** sul volante, la modalità radio passa a FM ▶ AM, in ordine.

### \* NOTA

Quando non viene selezionata la **MENU** ▶ finestra a comparsa della modalità, premere il pulsante **RADIO** sul pannello di controllo per cambiare la modalità radio.

Ogni volta che viene premuto il pulsante **RADIO** sul pannello di controllo, la modalità radio passa a FM ▶ DAB (se in dotazione) ▶ AM, in ordine.

## Scansione di stazioni radio disponibili

È possibile ascoltare ogni stazione radio per pochi secondi al fine di valutarne la ricezione e selezionare quella desiderata.

1. Dallo schermo della radio, premere il pulsante **MENU** sul pannello di controllo.
2. Quando viene visualizzata la finestra di selezione delle opzioni, ruotare la manopola **TUNE** per selezionare **Scan**, quindi premere la manopola.

- Il sistema cerca stazioni radio con segnale forte e riproduce ciascuna opzione per circa 5 secondi.

3. Quando le stazioni che si desidera ascoltare sono terminate, premere la manopola **TUNE**.
  - È possibile continuare ad ascoltare la stazione selezionata.

## Ricerca delle stazioni radio

Per cercare la stazione radio precedente o successiva disponibile, premere il pulsante **▼SEEK / TRACK▲** sul pannello di controllo.

- È inoltre possibile tenere premuto il pulsante **▼SEEK / TRACK▲** per ricercare le frequenze rapidamente. Al rilascio del pulsante, viene selezionata automaticamente una stazione radio con segnale forte.

Se si conosce la frequenza esatta della stazione radio che si desidera ascoltare, ruotare la manopola **TUNE** sul pannello di controllo per cambiare la frequenza.

## Salvataggio delle stazioni radio

È possibile salvare le stazioni radio preferite e ascoltarle selezionandole dall'elenco delle preselezioni.

### ***Salvataggio della stazione radio attuale***

Mentre si sta ascoltando la radio, tenere premuto sul pannello di controllo il pulsante numerico desiderato.

- La stazione radio in ascolto sarà aggiunta al numero selezionato.
- Per salvare la pagina successiva della lista di preselezione, premere il pulsante **FAV**.

#### **\* NOTA**

- È possibile salvare fino a 12 stazioni radio per ogni modalità.
- Se una stazione radio è già stata salvata con il numero selezionato, questa verrà sostituita dalla stazione che si sta ascoltando.

### ***Usare la funzione salvataggio automatico***

È possibile ricercare stazioni radio nella propria zona quando è presente un segnale forte. I risultati della ricerca possono essere salvati nell'elenco preselezione in modo automatico.

- Dallo schermo della radio, premere il pulsante **MENU** sul pannello di controllo.

- Quando viene visualizzata la finestra di selezione delle opzioni, ruotare la manopola **TUNE** per selezionare **Autostore**, quindi premere la manopola.

### **Ascolto delle stazioni radio salvate**

#### **Modo FM/AM**

1. Confermare il numero della preselezione per la stazione radio che si desidera ascoltare.
  - Per visualizzare la pagina successiva della lista di preselezione, premere il pulsante **FAV**.
2. Sul pannello di controllo, premere il pulsante numerico desiderato.
  - In alternativa, Spingere la leva Su/Giù sul volante per cambiare stazione.

### **Riproduttore media**

#### **Uso del riproduttore media**

È possibile riprodurre musica contenuta in diversi dispositivi di archiviazione, come dispositivi USB, smartphone.

1. Collegare un dispositivo alla porta USB del veicolo.

- La riproduzione potrebbe avviarsi immediatamente a seconda del dispositivo che si collega al sistema.
2. Sul pannello di controllo, premere il pulsante **MEDIA**.
  3. Quando viene visualizzata la finestra di selezione modalità, girare la **TUNE** manopola per selezionare la modalità desiderata, quindi premere la manopola.

### \* NOTA

- Per avviare il lettore multimediale, premere il pulsante **MEDIA** sul pannello di controllo.
  - Se si desidera cambiare la modalità, premere ripetutamente il pulsante **MODE** sul volante.
  - Accertarsi di collegare o scollegare i dispositivi USB esterni quando l'alimentazione del sistema è spenta.
  - Quando la finestra a comparsa della modalità non è selezionata in **MENU** ► **modalità a comparsa**, premere il pulsante **MEDIA** sul pannello di controllo per cambiare lettore multimediale. Ogni volta che viene premuto il pulsante **MEDIA** sul pannello di controllo, il modo multimediale passa a USB ► audio Bluetooth, in ordine.
- A seconda dei modelli e delle specifiche del veicolo, i pulsanti disponibili, l'aspetto e la disposizione delle porte USB/AUX del veicolo potranno variare.
  - Non collegare uno smartphone o un dispositivo MP3 al sistema tramite più metodi tra cui USB, Bluetooth e AUX contemporaneamente. Tale azione potrebbe causare audio distorto o malfunzionamenti del sistema.
  - Se la funzione di equalizzazione del dispositivo collegato e le impostazioni **Equaliser (Tone)** (Equalizzatore (Tono)) del sistema sono entrambe attivate, gli effetti potrebbero interferire tra loro, causando la degradazione o la distorsione del suono. È possibile disattivare la funzione di equalizzazione del dispositivo.

## Utilizzo del modo USB

Si possono riprodurre file archiviati in dispositivi portatili quali chiavette USB e lettori MP3. Prima di utilizzare il modo USB, informarsi sui dispositivi USB e sulle specifiche dei file compatibili.

Collegare il dispositivo USB alla porta USB nel veicolo.

- La riproduzione si avvia immediatamente.

- Premere il pulsante **MEDIA** sul pannello di controllo per visualizzare la finestra di selezione modalità, ruotare la manopola **TUNE** per selezionare **USB** e premere la manopola.



1. Numero file corrente e numero totale di file
2. Tempo di riproduzione
3. Informazioni sul brano attualmente in riproduzione

Premere il pulsante **MENU** sul pannello di controllo per accedere alle seguenti opzioni:

- **List (Elenco)**: accesso all'elenco dei file.
- **Folder list (Elenco cartelle)**: accesso all'elenco cartelle.
- **Information**: (Informazioni): visualizza le informazioni sul brano attualmente in riproduzione.
- **Sound Settings (Impostazioni suono)**: è possibile modificare le impostazioni relative al suono, come ad esempio la posizione di concentrazione del suono e il livello di uscita per ogni gamma.

- **Position**(Posizione): seleziona una posizione in cui il suono verrà concentrato all'interno del veicolo. Selezionare **Fade (Fader)** (Smorza (attenuatore)) o **Balance** (Bilancia), ruotare la manopola **TUNE** per selezionare la posizione desiderata, quindi premere la manopola. Per impostare l'audio centrato nel veicolo, selezionare **Centre** (Centro).
- **Equaliser (Tone) (Equalizzatore)**: regola il livello di uscita per ogni modo di tonalità del suono.
- **Speed dependent vol. (Volume secondo velocità)**: imposta la regolazione automatica del volume in base alla velocità di marcia.

#### \* NOTA

- A seconda dei modelli e delle specifiche del veicolo, le opzioni disponibili potrebbero variare.
- A seconda delle specifiche del sistema o dell'amplificatore applicati al veicolo, le opzioni disponibili potrebbero variare.

- **Song information (Informazioni sulla canzone) (Media Display):** seleziona informazioni come **Folder/File (Cartella/File)** o **Artist/Title/Album (Artista/Titolo/Album)** che vengono visualizzate durante la riproduzione dei file MP3.
- **Popup Mode:** impostare per visualizzare la finestra di selezione modo quando il pulsante **MEDIA** viene premuto sul pannello di controllo.
- **Date/Time (Data/Ora):** è possibile modificare la data e l'ora che vengono mostrati sul display del sistema.
  - **Set date**(Imposta data): imposta la data da visualizzare sul display del sistema.
  - **Set time** (Imposta ora): imposta l'ora da visualizzare sul display del sistema.
  - **Time format** (Formato ora): selezionare per visualizzare l'orario nel formato 12 ore o 24 ore.
  - **Display (Power Off):** (Visualizzazione- Accensione OFF): impostare per visualizzare l'orologio quando l'accensione del sistema è Off.
- **Language (Lingua):** è possibile cambiare la lingua di visualizzazione.

È anche possibile premere il pulsante **CLOCK** per impostare l'ora.

### ***Riavvolgimento/Avanzamento***

Sul pannello di controllo, tenere premuto il pulsante **SEEK / TRACK**.

- È inoltre possibile premere e tenere premuta la leva Su/Giù sul volante.

### ***Riavvio della riproduzione corrente***

Sul pannello di controllo, dopo che il brano è stato riprodotto per 2 secondi, premere il pulsante **SEEK / TRACK**.

- È inoltre possibile premere la leva verso l'alto sul volante.

### ***Riproduzione del brano precedente o successivo***

Per riprodurre il brano precedente sul pannello di controllo entro i primi 2 secondi del brano corrente, premere il pulsante **SEEK / TRACK**. Per riprodurre il brano successivo, premere il pulsante **SEEK / TRACK** sul pannello di controllo.

- Se sono trascorsi più di 2 secondi di riproduzione, premere per due volte il pulsante **SEEK / TRACK** sul pannello di controllo per riprodurre il brano precedente.

- È inoltre possibile premere la leva Up/Down (su/giù) sul volante.

### \* NOTA

Premere il pulsante **MENU** sul pannello di controllo per visualizzare la finestra di selezione della modalità, ruotare la manopola **TUNE** per trovare la canzone desiderata, quindi premere la manopola per riprodurre il file.

### **Riproduzione ripetuta**

Sul pannello di controllo, premere il pulsante **1 RPT**. Il modo di riproduzione ripetuta cambia ogni volta che si preme questo pulsante. L'icona del modo corrispondente viene visualizzata sullo schermo.

### **Riproduzione in ordine casuale**

Sul pannello di controllo, premere il pulsante **2 SHFL**. La riproduzione casuale è attivata o disattivata ad ogni pressione. Quando il modo casuale viene attivato, l'icona del modo corrispondente viene visualizzata sullo schermo.

### **Ricerca cartelle**

1. Sul pannello di controllo, premere il pulsante **MENU**.
2. Navigare fino alla cartella desiderata in **Folder list** (Elenco cartelle) e premere la manopola **TUNE**.

- Avrà inizio la riproduzione del primo brano presente nella cartella selezionata.

### ⚠ ATTENZIONE

- Avviare il motore del veicolo prima di collegare un dispositivo USB al sistema. Se all'avviamento fosse già collegato al sistema, si potrebbe danneggiare.
- Nel collegare o scollegare un dispositivo USB, fare attenzione all'elettricità statica. Una scarica statica può causare un malfunzionamento del sistema.
- Prestare attenzione a non fare entrare in contatto il corpo o oggetti esterni con la porta USB. In caso contrario si può causare un malfunzionamento del sistema.
- Non collegare o scollegare un connettore USB ripetutamente in poco tempo. In caso contrario si può causare un malfunzionamento del sistema.
- Non usare il dispositivo USB per scopi diversi dalla riproduzione dei file. L'uso di accessori USB per la ricarica e il riscaldamento potrebbe ridurre le prestazioni o causare un malfunzionamento del sistema.



## \* NOTA

- Per il collegamento di un dispositivo di archiviazione USB, non utilizzare cavi estendibili. Collegarla direttamente alla porta USB. Se si utilizza una presa USB multipla o un cavo di estensione, il dispositivo potrebbe non essere riconosciuto.
- Inserire completamente il connettore USB nella porta USB. Diversamente, potrebbe verificarsi un errore di comunicazione.
- Nello scollegare una chiavetta USB, si può provocare un rumore distorto.
- Il sistema è in grado di riprodurre solo file codificati in formato standard.
- I seguenti tipi di dispositivi USB potrebbero non essere riconosciuti o non funzionare correttamente:
  - lettori MP3 criptati
  - dispositivi USB non riconosciuti come dischi rimovibili
- Un dispositivo USB può non essere riconosciuto in funzione delle sue condizioni.
- Alcuni dispositivi USB possono non essere compatibili con il sistema.
- In funzione del tipo di dispositivo USB, della capacità o del formato dei file, il riconoscimento può richiedere più tempo.
- La riproduzione di immagini e video non è supportata.

## Tecnologia senza fili Bluetooth

### Collegamento dispositivi Bluetooth

Il Bluetooth è una tecnologia di rete wireless a corto raggio. Tramite Bluetooth, è possibile collegare dispositivi mobili vicini senza fili, per inviare e ricevere dati tra i dispositivi collegati. Consente di sfruttare i dispositivi in modo efficace.

Per usare il Bluetooth, occorre prima collegare un dispositivo abilitato al Bluetooth al sistema, quale un telefono cellulare o un lettore MP3. Assicurarsi che il dispositivo che si desidera collegare supporti il Bluetooth.

## ⚠ AVVERTENZA

Parcheggiare il veicolo in una posizione sicura prima di collegare il dispositivo Bluetooth. Distrazioni alla guida potrebbero causare incidenti e comportare lesioni o morte.

## \* NOTA

- Sul sistema è possibile utilizzare solo funzioni audio e viva-voce Bluetooth. Collegare un dispositivo mobile che supporti entrambe le funzioni.

- Alcuni dispositivi Bluetooth possono causare interferenze o malfunzionamenti al sistema audio. In questo caso il problema si potrebbe risolvere spostando il dispositivo in una posizione diversa.
- A seconda del dispositivo Bluetooth o del telefono cellulare collegato, le funzioni Repeat & Random (Ripeti & Casuale) potrebbero non essere supportate.
- Se il sistema non è stabile in seguito a un errore di comunicazione di un dispositivo Bluetooth per veicolo, eliminare il dispositivo associato e associare nuovamente il dispositivo Bluetooth.
- Se il collegamento Bluetooth non è stabile, seguire i passi di seguito indicati e riprovare.
  1. Disattivare il Bluetooth e riattivarlo sul dispositivo. Quindi ricollegarlo.
  2. Spegnerne il dispositivo e riaccenderlo. Quindi ricollegarlo.
  3. Togliere la batteria dal dispositivo e reinserirla. Quindi accendere il dispositivo e ricollegarlo.
  4. Annullare l'associazione del Bluetooth sia sul sistema sia sul dispositivo, quindi procedere alla nuova associazione e alla riconnessione.
- La connessione Bluetooth non è disponibile quando la funzione Bluetooth del dispositivo è disattivata. Accertarsi di accendere la funzione Bluetooth del dispositivo.

### **Associazione di dispositivi con il sistema**

Per i collegamenti Bluetooth occorre prima associare il dispositivo al sistema per aggiungerlo all'elenco dei dispositivi Bluetooth. È possibile registrare fino a cinque dispositivi.

1. Dal pannello di controllo, premere il pulsante **PHONE**, quindi selezionare **Phone settings** ► (Impostazioni telefono) **Add new device** (Aggiungi nuovo dispositivo).
  - Se si sta associando un dispositivo con il sistema per la prima volta, è possibile anche premere il pulsante **Call/Answer** (Chiama/Rispondi) sul volante.
2. Sul dispositivo Bluetooth che si desidera collegare, attivare il Bluetooth, cercare il sistema del veicolo e selezionarlo.
  - Selezionare il nome Bluetooth del sistema, che viene visualizzato nella finestra a comparsa relativa alla nuova registrazione sullo schermo del sistema.

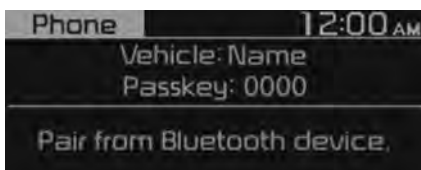

3. Inserire o confermare la password per confermare la connessione.
    - Se la schermata di immissione della chiave di accesso è visualizzata sul dispositivo Bluetooth, inserire "0000" come visualizzato sullo schermo del sistema.
    - Se la password a 6 cifre viene visualizzata sullo schermo del dispositivo Bluetooth, assicurarsi che la password Bluetooth visualizzata sul dispositivo Bluetooth sia la stessa visualizzata sulla schermata del sistema e confermare la connessione dal dispositivo.
- È possibile modificare le impostazioni di autorizzazione tramite il menu impostazioni Bluetooth del telefono mobile. Per ulteriori informazioni, fare riferimento alla guida dell'utente del telefono cellulare.
  - Per registrare un nuovo dispositivo, ripetere i passaggi da 1 a 3.
  - Se si utilizza la funzione di connessione automatica del Bluetooth, una chiamata può passare al sistema viva-voce del veicolo mentre si sta parlando al telefono nei pressi del veicolo, quando il motore è acceso. Se non si desidera che il sistema di connetta con il dispositivo in modo automatico, disattivare il Bluetooth sul dispositivo.
  - Quando un dispositivo è collegato al sistema tramite Bluetooth, la batteria del dispositivo potrebbe scaricarsi più rapidamente.

#### \* NOTA

- L'immagine della schermata in questo manuale è un esempio. Verificare la schermata del sistema per il nome del veicolo preciso e per il nome del dispositivo Bluetooth.
- La chiave di accesso di default è "0000".
- La connessione del sistema al dispositivo dopo aver concesso l'accesso al sistema per il dispositivo potrebbe richiedere del tempo. Una volta conclusa la connessione, sulla parte in alto dello schermo appare l'icona di stato del Bluetooth.

#### ***Connessione di un dispositivo associato***

Per usare un dispositivo Bluetooth sul sistema, collegare il dispositivo associato al sistema. Il sistema può essere collegato a un solo dispositivo alla volta.

1. Dal pannello di controllo, premere il pulsante **PHONE**, quindi selezionare **Phone Settings** ► (Impostazioni telefono) **Paired Devices** (Dispositivi associati).

- Se non è presente un dispositivo connesso, premere il pulsante Call/Answer (Chiama/Rispondi) sul volante.
2. Ruotare la manopola **TUNE** per selezionare il dispositivo da collegare, quindi premere la manopola.
    - Se un altro dispositivo è collegato al sistema, scollegarlo. Selezionare il dispositivo da scollegare.

### \* NOTA

- Se la connessione si interrompe a causa di un dispositivo che si trova fuori dalla portata di connessione o si verifica un errore del dispositivo, la connessione sarà ripristinata in modo automatico quando il dispositivo entra nella gamma di connessione o quando l'errore viene cancellato.
- La connessione potrebbe richiedere tempo a seconda della priorità di connessione automatica.

### **Scollegare un dispositivo**

Se si desidera interrompere l'uso del dispositivo Bluetooth o connettere un altro dispositivo, scollegare il dispositivo attualmente associato.

1. Dal pannello di controllo, premere il pulsante **PHONE**, quindi selezionare **Phone Settings** ► (Impostazioni telefono) **Paired Devices** (Dispositivi associati).
2. Ruotare la manopola **TUNE** per selezionare il dispositivo attualmente collegato, quindi premere la manopola.
3. Premere il pulsante **1 RPT** per selezionare **Sì**.

### **Elimina dispositivi associati**

Se non vuoi più che un dispositivo Bluetooth sia associato o vuoi collegare un nuovo dispositivo quando la lista dei dispositivi Bluetooth è piena, rimuovi i dispositivi associati.

1. Dal pannello di controllo, premere il pulsante **PHONE**, quindi selezionare **Phone Settings** ► (Impostazioni telefono) **Delete Devices** (Elimina dispositivi).
2. Ruotare la manopola **TUNE** per selezionare il dispositivo da eliminare, quindi premere la manopola.
3. Premere il pulsante **1 RPT** per selezionare **Sì**.

## \* NOTA

- Quando si cancella un dispositivo associato, vengono cancellati anche il Registro chiamate e i Contatti archiviati nel sistema.
- Per riutilizzare un dispositivo cancellato, è necessario associarlo di nuovo.

## Uso di un dispositivo audio Bluetooth

È possibile ascoltare la musica archiviata nel dispositivo audio Bluetooth connesso tramite gli altoparlanti del veicolo.

1. Sul pannello di controllo, premere il pulsante **MEDIA**.
2. Quando viene visualizzata la finestra di selezione della modalità, ruotare la manopola **TUNE** per selezionare **Bluetooth audio**, quindi premere la manopola.



1. Informazioni sul brano attualmente in riproduzione

Premere il pulsante **MENU** sul pannello di controllo per accedere alla seguente opzione menu:

- **Sound Settings (Impostazioni suono)**: è possibile modificare le impostazioni relative al suono, come ad esempio la posizione di concentrazione del suono e il livello di uscita per ogni gamma.
  - **Position (Posizione)**: seleziona una posizione in cui il suono verrà concentrato all'interno del veicolo. Selezionare **Fade (Fader)** (Smorza (attenuatore)) o **Balance (Bilancia)**, ruotare la manopola **TUNE** per selezionare la posizione desiderata, quindi premere la manopola. Per impostare l'audio centrato nel veicolo, selezionare **Centre (Centro)**.
  - **Equaliser (Tone) (Equalizzatore)**: regola il livello di uscita per ogni modo di tonalità del suono.
  - **Speed dependent vol. (Volume secondo velocità)**: imposta la regolazione automatica del volume in base alla velocità di marcia.

## \* NOTA

- A seconda dei modelli e delle specifiche del veicolo, le opzioni disponibili potrebbero variare.

- A seconda delle specifiche del sistema o dell'amplificatore applicati al veicolo, le opzioni disponibili potrebbero variare.
- 
- **Popup Mode:** impostare per visualizzare la finestra di selezione modo quando il pulsante **MEDIA** viene premuto sul pannello di controllo.
  - **Date/Time (Data/Ora):** è possibile modificare la data e l'ora che vengono mostrati sul display del sistema.
    - **Set date** (Imposta data): imposta la data da visualizzare sul display del sistema.
    - **Set time** (Imposta ora): imposta l'ora da visualizzare sul display del sistema.
    - **Time format** (Formato ora): selezionare per visualizzare l'orario nel formato 12 ore o 24 ore.
    - **Display (Power Off):** (Visualizzazione- Accensione OFF): impostare per visualizzare l'orologio quando l'accensione del sistema è Off.
  - **Language (Lingua):** è possibile cambiare la lingua di visualizzazione.

È anche possibile premere il pulsante **CLOCK** per impostare l'ora.

### ***Pausa/Ripresa della riproduzione***

Per mettere in pausa la riproduzione, premere la manopola **TUNE** sul pannello di controllo. Per riprendere, premere nuovamente la manopola **TUNE**.

- È anche possibile premere il pulsante Mode sul controllo da remoto sul volante.

### ***Riproduzione ripetuta***

Sul pannello di controllo, premere il pulsante **1 RPT**. Il modo di riproduzione ripetuta cambia ogni volta che si preme questo pulsante. L'icona del modo corrispondente viene visualizzata sullo schermo.

### ***Riproduzione in ordine casuale***

Sul pannello di controllo, premere il pulsante **2 SHFL**. La riproduzione casuale è attivata o disattivata ad ogni pressione. Quando il modo casuale viene attivato, l'icona del modo corrispondente viene visualizzata sullo schermo.

### **\* NOTA**

- A seconda del dispositivo, del telefono o del lettore musicale Bluetooth connesso in uso, i comandi di riproduzione potrebbero cambiare.
- In funzione del lettore musicale utilizzato, lo streaming può non essere supportato.

- A seconda del dispositivo Bluetooth o del telefono cellulare collegato, le funzioni Repeat & Random (Ripeti & Casuale) potrebbero non essere supportate.
- Se un telefono abilitato al Bluetooth è utilizzato per riprodurre musica e riceve o fa una telefonata, la musica si interrompe.
- Ricevere una chiamata o farne una durante la riproduzione audio Bluetooth può generare un'interferenza nell'audio.
- Se si usa la modalità telefono Bluetooth mentre è in funzione l'audio Bluetooth, la riproduzione può non riprendere in automatico al termine della chiamata, in funzione del telefono cellulare collegato.
- Spostare verso l'alto o verso il basso la traccia mentre è in corso la riproduzione in modalità audio Bluetooth può generare dei rumori come colpi con alcuni telefoni cellulari.
- La funzione Riavvolgimento/Avanzamento non è supportata nel modo audio Bluetooth.
- La caratteristica di playlist non è supportata nella modalità audio Bluetooth.
- Se il dispositivo Bluetooth viene scollegato, il modo audio Bluetooth si disattiva.

## Uso di un telefono Bluetooth

È possibile utilizzare il Bluetooth per parlare al telefono senza mani. È inoltre possibile visualizzare le informazioni sulla chiamata sullo schermo del sistema, nonché effettuare e ricevere chiamate in modo sicuro e pratico tramite gli altoparlanti e il microfono integrati nel veicolo.

### AVVERTENZA

- Parcheggiare il veicolo in una posizione sicura prima di collegare il dispositivo Bluetooth. Distrazioni alla guida potrebbero causare incidenti e comportare lesioni o morte.
- Non comporre numeri di telefono e non afferrare il telefono durante la guida. L'uso del telefono potrebbe distrarre il conducente, rendendo difficile il riconoscimento delle condizioni esterne e riducendo la capacità di rispondere a situazioni impreviste, con conseguente possibilità di incidenti. Se necessario, utilizzare la funzione Bluetooth Handsfree per effettuare chiamate e limitare la chiamata a una conversazione il più breve possibile.

\* **NOTA**

- Non è possibile accedere alla schermata Telefono se nessun telefono è collegato. Per usare la funzione telefono Bluetooth, collegare un telefono al sistema.
- La funzione Bluetooth Handsfree potrebbe non funzionare mentre si transita in aree non coperte dal servizio cellulare, come gallerie, sottopassi o zone montagnose.
- La qualità della chiamata può essere compromessa nelle seguenti circostanze:
  - La ricezione del telefono è scarsa
  - L'interno del veicolo è rumoroso
  - Il telefono è posizionato nelle vicinanze di oggetti metallici, come lattine di bibite.
- A seconda del telefono collegato, il volume e la qualità del suono della funzione Bluetooth Handsfree potrebbero variare.

**Effettuazione di una chiamata**

Se il telefono è collegato al sistema, è possibile effettuare chiamate selezionando il nome dalla cronologia o dall'elenco dei contatti.

1. Sul pannello di controllo, premere il pulsante **PHONE**.
  - In alternativa, premere il pulsante Call/Answer (Chiama/Rispondi) sul volante.
2. Selezionare un numero di telefono.

- Per selezionare un numero di telefono dall'elenco dei preferiti, selezionare **Preferiti**.
  - Per selezionare un numero dal registro delle chiamate, selezionare **Registro delle chiamate**.
  - Per selezionare un numero di telefono dall'elenco dei contatti scaricati dal telefono cellulare collegato, selezionare **Contacts** (Contatti).
3. Per terminare la chiamata, premere il pulsante **2 SHFL** sul pannello di controllo.
    - In alternativa, premere il pulsante Termina chiamata sul volante.

**Registrazione dell'elenco dei preferiti**

È possibile utilizzare in modo più facile il Bluetooth per parlare al telefono in vivavoce registrando i numeri di telefono tra i preferiti.

1. Dalla schermata Phone (Telefono), ruotare la manopola **TUNE** sul pannello di controllo per selezionare **Favorites** (Preferiti), quindi premere la manopola.
2. Selezionare **MENU** ► **Add new favorites** (Aggiungi nuovi preferiti).



3. Premere il pulsante **1 RPT**, quindi selezionare il numero di telefono desiderato.

### Uso dell'elenco dei preferiti

1. Dalla schermata Phone (Telefono), ruotare la manopola **TUNE** sul pannello di controllo per selezionare **Favourites** (Preferiti), quindi premere la manopola.
2. Ruotare la manopola **TUNE** per selezionare il contatto desiderato, quindi premere la manopola per effettuare una chiamata.

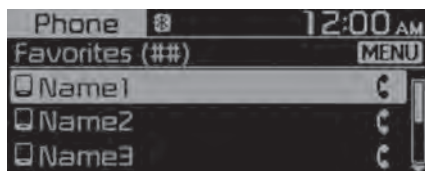

Premere il pulsante **MENU** sul pannello di controllo per accedere alle seguenti opzioni:

- **Add new favourites (Aggiungi ai preferiti):** aggiungere un numero di telefono utilizzato frequentemente ai preferiti.
- **Delete items (elimina voci):** eliminare una voce dei preferiti selezionata.
- **Delete all (elimina tutto):** eliminare tutte le voci dei preferiti.

### \* NOTA

- È possibile registrare fino a 20 preferiti per dispositivo.
- Per registrare i preferiti, occorre prima scaricare i contatti dal sistema.
- L'elenco dei preferiti salvato sul telefono non viene scaricato nel sistema.
- Anche se le informazioni sul contatto sul telefono cellulare sono state modificate, i preferiti sul sistema non vengono modificati in automatico. Cancellare e aggiungere nuovamente l'elemento ai preferiti.
- Quando si collega un nuovo telefono cellulare, il gruppo di preferiti impostato per il precedente telefono cellulare non sarà visualizzato, ma resterà comunque nel sistema fino alla cancellazione del relativo telefono cellulare dall'elenco dispositivi.

### Uso della cronologia delle chiamate

1. Dalla schermata Phone (Telefono), ruotare la manopola **TUNE** sul pannello di controllo per selezionare **Call history** (Registro chiamate), quindi premere la manopola.
2. Ruotare la manopola **TUNE** per selezionare la voce desiderata, quindi premere la manopola per effettuare una chiamata.

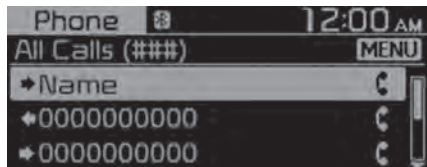

Premere il pulsante **MENU** sul pannello di controllo per accedere alle seguenti opzioni:

- **Download:** per scaricare il registro chiamate.
- **All Calls** (Tutte le chiamate): visualizza tutte le chiamate.
- **Dialled calls** (Chiamate effettuate): per visualizzare solo le chiamate effettuate.
- **Chiamate ricevute:** visualizza solo le chiamate in ingresso.
- **Chiamate perse:** visualizza solo le chiamate perse.

### \* NOTA

- Alcuni telefoni potrebbero non supportare la funzione di download.
- È possibile accedere alla cronologia delle chiamate solo dopo aver scaricato la cronologia delle chiamate quando il telefono è collegato al sistema.
- Le chiamate da ID limitati non vengono salvate nel registro chiamate.
- Per ciascun elenco saranno scaricati fino a 50 voci.

- Le informazioni sulla durata e sull'orario della chiamata non saranno visualizzati sulla schermata del sistema.
- Per scaricare il registro delle chiamate dal telefono cellulare è necessaria un'autorizzazione. Se si tenta di scaricare i dati, è possibile che si debba autorizzare il download sul telefono. Se il download non ha esito positivo, verificare che sullo schermo del telefono non vi siano notifiche o controllare le impostazioni delle autorizzazioni del telefono.
- Quando si scarica il registro delle chiamate, i vecchi dati vengono cancellati.

### Uso dell'elenco dei contatti

1. Dalla schermata Phone (Telefono), ruotare la manopola **TUNE** sul pannello di controllo per selezionare **Contacts** (COntatti), quindi premere la manopola.
2. Ruotare la manopola **TUNE** per selezionare il gruppo desiderato di caratteri alfanumerici, quindi premere la manopola.
3. Ruotare la manopola **TUNE** per selezionare il contatto desiderato, quindi premere la manopola per effettuare una chiamata.

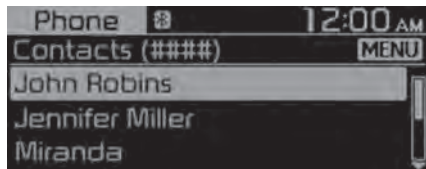

Premere il pulsante **MENU** sul pannello di controllo per accedere alla seguente opzione menu:

- **Download:** per scaricare i contatti del telefono.

### \* NOTA

- I Contatti si possono visualizzare solo quando il dispositivo Bluetooth è collegato.
- Solo i contatti nel formato supportato possono essere scaricati e visualizzati dal dispositivo Bluetooth. I contatti da alcune applicazioni non sono compresi.
- Dal dispositivo è possibile scaricare fino a 2.000 contatti.
- Alcuni telefoni potrebbero non supportare la funzione di download.
- A seconda delle specifiche del sistema, alcuni contatti scaricati potrebbero andare persi.
- Vengono scaricati sia i contatti memorizzati nel telefono sia quelli nella scheda SIM. Con alcuni telefoni cellulari, i contatti sulla scheda SIM potrebbero non essere scaricati.
- I caratteri speciali e le cifre utilizzate nei nomi dei contatti potrebbero non essere visualizzati correttamente.
- Per scaricare la rubrica dal telefono cellulare è necessaria un'autorizzazione. Se si tenta di scaricare i dati, è possibile che si debba autorizzare il download sul telefono. Se il download non ha esito positivo, verificare che sullo schermo del telefono non vi siano notifiche o controllare le impostazioni delle autorizzazioni del telefono.
- A seconda del tipo o dello stato del telefono, il download potrebbe richiedere più tempo.
- Quando si scarica la rubrica, i vecchi dati vengono cancellati.
- Non è possibile modificare o eliminare i contatti dal sistema.
- Quando si collega un nuovo telefono, i contatti scaricati dal telefono precedente non verranno visualizzati, ma rimarranno nel sistema fino a quando il precedente telefono non sarà eliminato dall'elenco dei dispositivi.

### ***Risposta alle chiamate***

Quando arriva una chiamata, sullo schermo del telefono viene visualizzata una finestra di notifica a comparsa per la chiamata in entrata.

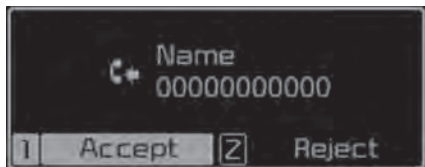

Per rispondere alla chiamata, premere il pulsante **1 RPT** sul pannello di controllo.

- In alternativa, premere il pulsante Chiama/Rispondi sul volante.

Per rifiutare la chiamata, premere il pulsante **2 SHFL** sul pannello di controllo.

- In alternativa, premere il pulsante Termina chiamata sul volante.

### \* NOTA

- A seconda del tipo di telefono, il rifiuto delle chiamate potrebbe non essere supportato.
- Una volta collegato il telefono al sistema, il suono della chiamata potrebbe essere emesso dagli altoparlanti del veicolo anche quando il conducente esce dal veicolo, a condizione che il telefono si trovi nel raggio di connessione. Per terminare il collegamento, scollegare il dispositivo dal sistema o disattivare il Bluetooth sul dispositivo.

### **Utilizzo delle opzioni durante una chiamata**

Durante una chiamata si vede la schermata sotto riportata. Premere un pulsante per eseguire l'azione desiderata.

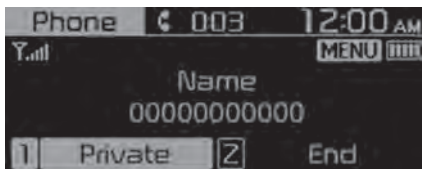

Per passare la chiamata al telefono, premere il pulsante **1 RPT** sul pannello di controllo.

- In alternativa, tenere premuto il pulsante Chiama/Rispondi sul volante.

Per terminare la chiamata, premere il pulsante **2 SHFL** sul pannello di controllo.

- In alternativa, premere il pulsante Termina chiamata sul volante.

Premere il pulsante **MENU** sul pannello di controllo per accedere alla seguente opzione menu:

- **Microphone Volume (Outgoing Volume) (Volume microfono - Volume microfono in uscita):** regolare il volume del microfono o disattivare il microfono in modo che l'interlocutore non possa sentire.

## \* NOTA

- Se le informazioni del chiamante sono presenti nell'elenco dei contatti, vengono visualizzati il nome e il numero del chiamante. Se le informazioni sul chiamante non sono salvate in rubrica, sarà visualizzato solo il suo numero di telefono.
- Durante una chiamata Bluetooth, non è possibile passare ad altre schermate, come la schermata audio o delle impostazioni.
- La qualità della chiamata può variare in funzione del tipo di telefono cellulare. Su alcuni telefoni la voce può essere meno udibile dall'altro utente.
- Il numero di telefono può non essere visualizzato, in funzione del tipo di telefono cellulare.
- A seconda del tipo di telefono, la funzione di passaggio tra chiamate potrebbe non essere supportata.

## Icone di stato del sistema

Le icone di stato appaiono nella parte alta dello schermo per visualizzare l'attuale stato del sistema.

Acquisire familiarità con le icone di stato visualizzate quando si effettuano determinate azioni o si attivano determinate funzioni, per capirne i relativi significati.

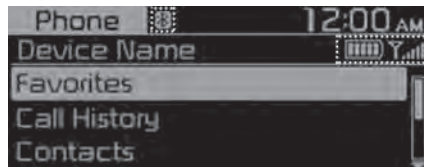

## Tecnologia senza fili Bluetooth

Icona	Descrizione
	Livello batteria del dispositivo Bluetooth collegato
	Telefono o dispositivo audio collegato tramite Bluetooth
	Chiamata Bluetooth in corso
	Microfono spento durante la chiamata Bluetooth
	Scaricare il registro delle chiamate da un telefono cellulare collegato tramite Bluetooth al sistema
	Download dei contatti da un telefono collegato tramite Bluetooth al sistema

## Potenza del segnale

Icona	Descrizione
	Potenza del segnale del telefono collegato tramite Bluetooth

## \* NOTA

- Il livello della batteria visualizzato sullo schermo può differire da quello sul dispositivo collegato.
- La potenza del segnale visualizzata sullo schermo potrebbe differire da quella visualizzata sul dispositivo collegato.
- A seconda del modello e delle specifiche del veicolo, alcune icone di stato potrebbero non essere visualizzate.

## Specifiche del sistema

### USB

#### *Formati audio supportati*

- Specifiche file audio
  - Formato audio WAVeform
  - MPEG1/2/2.5 Audio Layer3
  - Windows Media Audio Ver 7.X/8.X
- Frequenze bit
  - MPEG1 (Layer3): 32/40/48/56/64/80/96/112/128/160/192/224/256/320 kbps
  - MPEG2 (Layer3): 8/16/24/32/40/48/56/64/80/96/112/128/144/160 kbps
  - MPEG2.5 (Layer3): 8/16/24/32/40/48/56/64/80/96/112/128/144/160 kbps
- WMA (High Range): 48/64/80/96/128/160/192 kbps
- Bit per campione
  - WAV (PCM(Stereo)): 24 bit
  - WAV (IMA ADPCM): 4 bit
  - WAV (MS ADPCM): 4 bit
- Campionamento frequenza
  - MPEG1: 44100/48000/32000 Hz
  - MPEG2: 22050/24000/16000 Hz
  - MPEG2.5: 11025/12000/8000 Hz
  - WMA: 32000/44100/48000 Hz
  - WAV: 44100/48000 Hz
- Lunghezza massima nomi file/cartella (Base o Unicode): 40 per caratteri inglesi o coreani
- Caratteri supportati per nomi di cartelle/file (supporto per Unicode): 2.604 caratteri coreani, 94 caratteri alfanumerici, 4.888 caratteri cinesi in uso comune, 986 caratteri speciali
- Numero massimo di cartelle: 1.000
- Numero massimo di file: 5.000

\* **NOTA**

- I file che non presentano un formato supportato non possono essere riconosciuti o riprodotti. Con essi anche le informazioni, tra cui il nome, potrebbero non essere visualizzate correttamente.
- Il sistema riconosce esclusivamente file con estensione .mp3/.wma/.wav. Se il file è in un formato non supportato, modificare il formato usando l'ultimo software di codificazione.
- Il dispositivo potrebbe non supportare i file protetti da DRM (Digital Rights Management).
- Per i file di compressione MP3/WMA e i file WAV, saranno presenti differenze nella qualità del suono dovute al bitrate. (I file musicali con un bitrate superiore hanno una qualità del suono migliore.)
- I caratteri giapponesi o di cinese semplificato nei nomi delle cartelle o dei file possono non essere visualizzati correttamente.

---

***Dispositivi di archiviazione USB supportati***

- Byte/settore: 64 kbyte o inferiore
- Sistema formato: FAT12/16/32 (consigliato), exFAT/NTFS

\* **NOTA**

- Il funzionamento è garantito solo per un tipo di dispositivo di archiviazione USB con protezione metallica con un connettore a innesto.
  - I dispositivi di archiviazione USB con un innesto in plastica potrebbero non essere riconosciuti.
  - I dispositivi di archiviazione USB in schede di memoria, quali schede CF o SD, potrebbero non essere riconosciuti.
- Le unità disco rigido USB potrebbero non essere riconosciute.
- Se si utilizza un dispositivo di archiviazione USB con ampia capacità e più unità logiche, vengono riconosciuti solo i file memorizzati sulla prima unità.
- Se su un dispositivo di archiviazione USB è caricato un programma applicativo, i corrispondenti file medialti potrebbero non essere riprodotti.
- Usare dispositivi USB 2.0 per una maggiore compatibilità.

---

**Bluetooth**

- Classe di potenza 2 Bluetooth: da -6 a 4 dBm
- Potenza antenna: max 3 mW
- Range di frequenza: da 2.400 a 2.483,5 MHz
- Versione software RAM patch Bluetooth: 1

## Marchi commerciali

Gli altri marchi e nomi commerciali sono di proprietà dei rispettivi titolari.

- Il marchio e i loghi Bluetooth® sono marchi registrati di proprietà di Bluetooth SIG, Inc., il cui utilizzo è stato concesso in licenza a Kia.





# Dichiarazione di conformità

CE

## EU Declaration of Conformity <sup>(1)</sup>



Product details <sup>(2)</sup>	
Product <sup>(3)</sup>	Car Audio System
Model <sup>(4)</sup>	Basic Model: ACBC2H8EP Additional Models: ACB12H8GG, ACB12H8GN, ACB13H8GG, ACB13H8GP, ACB12H8EG, ACB13H8EP, ACB13H8EG, ACB12H8EP, ACB12H8UG, ACB06H9GG, ACB06H9GN, ACB06H9GL, ACB06H9BB, ACB07H9GG, ACB06H9MG, ACB06H9MP, ACB06H9EG, ACB06H9FN, ACB16H9GL, ACB16H9BB, ACB16H9MG, ACB16H9MP, ACB16H9FN
We hereby declare, that the product above is in compliance with the essential requirements of the Directive 2014/53/EU by application of <sup>(5)</sup>	
Applied Standards <sup>(6)</sup>	
Article <sup>(7)</sup> 3.2 Radio <sup>(8)</sup>	EN 300 328 V2.1.1, Final Draft EN 303 345 V1.1.7
Article <sup>(7)</sup> 3.1b EMC <sup>(9)</sup>	EN 301 489-1 V2.2.3, Draft EN 301 489-17 V3.2.0, EN 55032:2015, EN 55035:2017
Article <sup>(7)</sup> 3.1a Safety <sup>(10)</sup> , Health <sup>(11)</sup>	EN 60065:2014/A11:2017, EN 62311:2008
Manufacturer <sup>(12)</sup>	Representative in the EU <sup>(13)</sup>
HYUNDAI MOBIS Co., Ltd. 203, Teheran-ro, Gangnam-gu, Seoul, 06141, Korea Tel: +82-31-260-2707	MOBIS Parts Europe N.V. Wilhelm-Fay-Strabe 51, Frankfurt Main, 65936, Germany Tel: +49-69-85096-5011
Notified Body <sup>(14)</sup>	Signed By <sup>(15)</sup>
TUV SUD Danmark Tuborg Boulevard 12, 3rd floor DK-2900 Hellerup, Denmark	17/12/2019 This declaration of conformity is issued under the sole responsibility of the manufacturer. <sup>(16)</sup>
Notified Body Identification <sup>(17)</sup>	 Seunghoon Choe Representative Hyundai MOBIS Co., Ltd.
Reference <sup>(18)</sup>	DK-REDD01585-01
Additional information <sup>(19)</sup>	
HW: 1.0 SW: YB_EUR.001	

5

CE-YB

**EAC**

Categoria	Specifiche
Modello	ACB13H8GP
Costruttore	<b>HYUNDAI MOBIS Co., Ltd.</b> 203, Teheran-ro, Gangnam-gu, Seoul, 06141, Co- rea
Data di produzione	Controllare data prodotto



## NBTC



เครื่องวิทยุคมนาคมนี้ ได้รับยกเว้น ไม่ต้องได้รับใบอนุญาตให้มี ใช้ซึ่งเครื่องวิทยุคมนาคมหรือตั้งสถานีวิทยุคมนาคมตามประกาศ กสทช. เรื่อง เครื่องวิทยุคมนาคม และสถานีวิทยุคมนาคมที่ได้รับยกเว้นไม่ต้องได้รับใบอนุญาตวิทยุคมนาคมตามพระราชบัญญัติวิทยุคมนาคม พ.ศ. 2498



**กสทช.** โทรคมนาคม  
สำนักงานคณะกรรมการ  
Call Center 1200 (โทรฟรี)

NBTC

## NCC

根據NCC低功率電波漸射性電機管理辦法 規定：

### 第十二條

經型式認證合格之低功率射頻電機，非經許可，公司、商號或使用者均不得擅自變更頻率、加大功率或變更原設計之特性及功能。

### 第十四條

低功率射頻電機之使用不得影響飛航安全及干擾合法通信；經發現有干擾現象時，應立即停用，並改善至無干擾時方得繼續使用。前項合法通信，指依電信法規定作業之無線電通信。低功率射頻電機須接受合法通信或工業、科學及醫療用

NCC-OL

Conformemente ai regolamenti tecnici per dispositivi a frequenza radio di bassa potenza NCC:

### Articolo 12

Senza autorizzazione, nessuna società, azienda o utente può modificare la frequenza, aumentare la potenza o variare le caratteristiche e le funzionalità del progetto originale della macchina elettrica a frequenza di bassa potenza certificata.

### Articolo 14

L'applicazione di macchine elettriche a frequenza di bassa potenza non deve né compromettere la sicurezza della navigazione né interferire con una comunicazione legale. Qualora si riscontri un'interferenza, il servizio sarà sospeso fino all'implementazione del miglioramento e alla rimozione dell'interferenza.

# BSMI

設備名稱：汽車音響 Equipment name		型號（型式）： ACB12H8EG Type designation (Type)				
單元 Unit	限用物質及其化學符號 Restricted substances and its chemical symbols					
	鉛Lead (Pb)	汞Mercury (Hg)	鎘Cadmium (Cd)	六價鉻 Hexavalent chromium (Cr <sup>6+</sup> )	多溴聯苯 Polybrominated biphenyls (PBB)	多溴二苯醚 Polybrominated diphenyl ethers (PBDE)
外殼	○	○	○	○	○	○
顯示板	○	○	○	○	○	○
電路板	○	○	○	○	○	○
線材	○	○	○	○	○	○
備考1. “超出0.1 wt %”及“超出0.01 wt %”係指限用物質之百分比含量超出百分比含量基準值。 Note 1: “Exceeding 0.1 wt %” and “exceeding 0.01 wt %” indicate that the percentage content of the restricted substance exceeds the reference percentage value of presence condition.						
備考2. “○”係指該項限用物質之百分比含量未超出百分比含量基準值。 Note 2: “○” indicates that the percentage content of the restricted substance does not exceed the percentage of reference value of presence.						
備考3. “—”係指該項限用物質為排除項目。 Note 3: The “—” indicates that the restricted substance corresponds to the exemption.						

BSMI

**UkrSEPRO**

Категорія	Параметр	Значення
Виробник		HYUNDAI MOBIS Co., Ltd. вул. Тегеранно, 203, Каннамгу, Сеул, 06141, Корея
Bluetooth	Діапазон частот	2 400–2 483,5 МГц
	Підтримувана специфікація Bluetooth	4, 1
	Підтримуваний профіль	A2DP(1.3), AVRCP(1.5), HFP(1.5), PBAP(1.1)
	Потужність антени	3мВт(макс.)
	Кількість каналів	79
	Версія програмного забезпечення патча ОЗП Bluetooth	1

UkrSEPRO

I gas di scarico possono essere pericolosi!	6 - 07
Prima di mettersi alla guida	6 - 08
• Prima di salire a bordo del veicolo	6 - 08
• Ispezioni necessarie	6 - 08
• Prima di avviare	6 - 08
<b>Posizioni chiave</b>	<b>6 - 09</b>
• Posizioni del interruttore di accensione	6 - 09
• Avviamento del motore	6 - 11
• Arresto del motore (Cambio manuale/cambio manuale intelligente, iMT)	6 - 12
<b>Pulsante ENGINE START/STOP (avviamento/arresto motore)</b>	<b>6 - 13</b>
• Pulsante ENGINE START/STOP (avvio/arresto motore) illuminato	6 - 13
• Posizioni del pulsante ENGINE START/STOP (avviamento/arresto motore)	6 - 13
• Avviamento del motore	6 - 17
• Arresto del motore (Cambio manuale/cambio manuale intelligente, iMT)	6 - 19
<b>Sistema di arresto e avviamento automatico (ISG)</b>	<b>6 - 19</b>
• Attivazione dell'ISG	6 - 19
• Disattivare l'ISG	6 - 20
• Arresto automatico	6 - 20
• Avviamento automatico	6 - 22
• Condizione operativa del sistema ISG	6 - 24
• Indicazione ISG	6 - 25
• Malfunzionamento dell'ISG	6 - 27
<b>Cambio manuale (MT)</b>	<b>6 - 28</b>

• Funzionamento cambio manuale.....	6 - 28
• Buona prassi nella guida.....	6 - 31
<b>Intelligent Manual Transmission (IMT - cambio manuale intelligente) .....</b>	<b>6 - 32</b>
• Funzionamento di Intelligent Manual Transmission (iMT).....	6 - 33
• Buone prassi nella guida.....	6 - 36
<b>Cambio automatico (AT) .....</b>	<b>6 - 37</b>
• Uso del cambio automatico.....	6 - 38
• Buone prassi nella guida.....	6 - 44
<b>cambio a doppia frizione (DCT) .....</b>	<b>6 - 46</b>
• Funzionamento del cambio a doppia frizione.....	6 - 46
• Display LCD per temperatura del cambio e messaggio di avvertenza.....	6 - 48
• Rapporti del cambio.....	6 - 51
• Sistema di interdizione alla cambiata .....	6 - 54
• Buone prassi nella guida.....	6 - 56
<b>Sistema di controllo integrato del modalità drive.....</b>	<b>6 - 57</b>
• Modalità di guida.....	6 - 57
<b>Sistema frenante.....</b>	<b>6 - 59</b>
• Freni servoassistiti.....	6 - 59
• Freno di stazionamento.....	6 - 61
• Sistema frenante antibloccaggio (ABS) .....	6 - 65
• Controllo elettronico della stabilità (ESC) .....	6 - 67
• Dispositivo di controllo partenze in salita (HAC) .....	6 - 71
• Controllo dinamico della vettura (VSM) .....	6 - 71
• ESS: segnalazione arresto di emergenza .....	6 - 73
• Buone prassi nell'uso del freno.....	6 - 73
<b>Assistenza anti collisione anteriore (FCA) (sensore a fusione) .....</b>	<b>6 - 75</b>
• Sensore di rilevamento.....	6 - 75



- Impostazioni funzione..... 6 - 76
- Messaggi di avviso FCA e controllo funzionamento..... 6 - 78
- comando del freno..... 6 - 80
- Messaggio e spia di avvertenza..... 6 - 82
- Malfunzionamento del sistema..... 6 - 82
- Limitazioni dell'FCA..... 6 - 84
- Situazione in cui la funzione potrebbe non rilevare correttamente pedoni e ciclisti..... 6 - 90
- Assistenza al mantenimento della corsia (LKA) ..... 6 - 92**
- Sensore di rilevamento..... 6 - 92
- Attivare/disattivare (ON/OFF) la funzione..... 6 - 93
- Cambio della funzione LKA..... 6 - 94
- Attivazione sistema LKA..... 6 - 95
- Avvertenza..... 6 - 96
- Avviso mani staccate dal volante..... 6 - 96
- Malfunzionamento della funzione..... 6 - 97
- Limitazioni della funzione..... 6 - 97
- Avviso collisione punti ciechi (BCW) / Assistenza anti collisione punti ciechi (BCA) ..... 6 - 99**
- Descrizione sistema..... 6 - 100
- Impostazione e attivazione del sistema..... 6 - 101
- Sensori di rilevamento (telecamera per la visione anteriore e radar angolare posteriore)..... 6 - 103
- Messaggi di avvertenza e controllo delle funzioni..... 6 - 106
- Limitazioni della funzione..... 6 - 109
- Assistente limite di velocità manuale ..... 6 - 114**
- Utilizzo della funzione..... 6 - 114
- Sistema di riconoscimento intelligente dei limiti di velocità (ISLW) ..... 6 - 116**
- Impostazione e attivazione della funzione..... 6 - 117
- Display..... 6 - 118

• Limitazioni della funzione.....	6 - 120
<b>Rilevamento della stanchezza del conducente (DAW) .....</b>	<b>6 - 122</b>
• Sensore di rilevamento.....	6 - 122
• Impostazioni e funzionamento della funzione.....	6 - 122
• Utilizzo della funzione.....	6 - 123
• Avviso di partenza del veicolo che precede.....	6 - 126
<b>Cruise Control (CC) .....</b>	<b>6 - 128</b>
• Funzionamento del Cruise Control.....	6 - 128
• Utilizzo della funzione.....	6 - 128
• Per aumentare la velocità impostata.....	6 - 129
• Per diminuire la velocità.....	6 - 129
• Per annullare temporaneamente la funzione.....	6 - 130
• Per riattivare la funzione.....	6 - 131
• Per disattivare la funzione.....	6 - 131
<b>Smart Cruise Control (SCC) .....</b>	<b>6 - 132</b>
• Impostazioni funzione.....	6 - 134
• Malfunzionamento e limitazioni della funzione.....	6 - 145
<b>Assistenza centraggio corsia (LFA) .....</b>	<b>6 - 151</b>
• Sensore di rilevamento.....	6 - 151
• Impostazioni funzione.....	6 - 151
• Utilizzo della funzione.....	6 - 152
• Malfunzionamento e limitazioni della funzione.....	6 - 154
<b>Avviso veicolo in attraversamento da dietro (RCCW) .....</b>	<b>6 - 155</b>
• Sensore di rilevamento.....	6 - 155
• Impostazioni funzione.....	6 - 156
• Utilizzo della funzione.....	6 - 157
• Malfunzionamento e limitazioni della funzione.....	6 - 159
<b>Assistenza anticollisione con veicolo in attraversamento da dietro (RCCA) (se in dotazione).....</b>	<b>6 - 163</b>
• Sensore di rilevamento.....	6 - 164
• Impostazioni funzione.....	6 - 164

- Utilizzo della funzione.....6 - 166
- Malfunzionamento e limitazioni della funzione.....6 - 170
- Dichiarazione di conformità ..... 6 - 175**
- I componenti a radiofrequenza (Radar anteriore) sono conformi.....6 - 175
- I componenti a radiofrequenza (Radar angolare posteriore) sono conformi..... 6 - 183
- Uso in economia.....6 - 187**
- Guida in condizioni speciali..... 6 - 190**
- Condizioni di guida pericolose.....6 - 190
- Oscillazione del veicolo.....6 - 191
- Curvare in sicurezza.....6 - 192
- Guidando di notte.....6 - 192
- Guidando sotto la pioggia.....6 - 193
- Guidando in aree allagate.....6 - 194
- Guida fuoristrada.....6 - 194
- Guidando in autostrada.....6 - 194
- Guida invernale.....6 - 195**
- In presenza di neve o ghiaccio.....6 - 196
- Usare liquido refrigerante a base di glicole etilenico di alta qualità..... 6 - 198
- Controllare batteria e cavi.....6 - 199
- Eventuale sostituzione con olio di tipo invernale.....6 - 199
- Controllare candele e sistema di accensione.....6 - 199
- Per preservare le serrature dal congelamento.....6 - 199
- Usare liquido antigelo approvato nel sistema lavavetri .....6 - 200
- Non lasciar congelare il freno di stazionamento.....6 - 200
- Non lasciare che ghiaccio e neve si depositino sul sottococca.....6 - 200
- Tenere a bordo un equipaggiamento di emergenza.....6 - 201

- Guidare il veicolo in caso di vapore acque condensato  
nel tubo di scarico..... 6 - 201
- Traino di un rimorchio ..... 6 - 201**
- Ganci di traino..... 6 - 203
- Catene di sicurezza..... 6 - 204
- Freni del rimorchio..... 6 - 204
- Traino di un rimorchio..... 6 - 205
- Manutenzione in caso di traino di un rimorchio..... 6 - 210
- Se si decide di trainare un rimorchio..... 6 - 211
- Peso del veicolo..... 6 - 214**
- Peso base in ordine di marcia..... 6 - 214
- Peso del veicolo in ordine di marcia..... 6 - 215
- Peso a pieno carico..... 6 - 215
- GAW (Peso lordo sull'assale)..... 6 - 215
- GAWR (Limite di peso lordo sull'assale)..... 6 - 215
- GVW (Peso lordo del veicolo)..... 6 - 215
- GVWR (Limite di peso lordo del veicolo)..... 6 - 215
- Sovraccarico..... 6 - 215

## AL VOLANTE

### I gas di scarico possono essere pericolosi!

#### AVVERTENZA

#### **I GAS DI SCARICO POSSONO ESSERE PERICOLOSI!**

I gas di scarico del motore possono essere estremamente pericolosi. Se, in qualsiasi momento si percepisce la presenza di gas di scarico all'interno dell'abitacolo, aprire immediatamente i finestrini.

- Non inalare i gas di scarico.

I gas di scarico contengono monossido di carbonio, un gas incolore e inodore che, se inalato, può causare perdita di conoscenza e morte.

- Assicurarsi che il sistema di scarico sia esente da perdite.

Il sistema di scarico deve essere controllato tutte le volte che il veicolo viene sollevato per cambiare l'olio o per qualsiasi altra ragione. Se si avverte una strana rumorosità da parte del sistema di scarico oppure il sottoscocca del veicolo viene urtato da qualcosa che si trova sul fondo stradale, far controllare il sistema da un'officina professionale. Kia consiglia di rivolgersi a un concessionario/centro di assistenza partner autorizzato Kia.

- Non tenere in funzione il motore in un'area al chiuso.

Lasciare il motore in funzione al regime minimo dentro il garage, anche se la porta del garage è aperta, è una prassi pericolosa. Non lasciare mai il motore in funzione nel proprio garage oltre il tempo necessario per avviare il motore e tirare fuori il veicolo.

- Evitare di lasciare il motore in funzione al minimo per lunghi periodi con persone all'interno del veicolo.

Se occorre far girare il motore a lungo al minimo con persone all'interno del veicolo, farlo esclusivamente all'aperto, in modalità di "ingresso aria dall'esterno" e con il ventilatore ad una delle velocità più elevate in modo da consentire l'immissione di aria fresca nell'abitacolo.

Se occorre procedere con il cofano del baule aperto in caso di trasporto di oggetti ingombranti:

1. Chiudere tutti i finestrini.
2. Aprire le bocchette laterali.
3. Selezionare "ingresso aria dall'esterno", la modalità di distribuzione aria su "Pavimento" o "Viso" e il ventilatore ad una delle velocità più elevate.

Per garantire il regolare funzionamento del sistema di ventilazione, accertarsi che le prese d'aria di ventilazione situate immediatamente davanti al parabrezza siano libere da neve, ghiaccio, foglie o altri corpi estranei.

## Prima di mettersi alla guida

### Prima di salire a bordo del veicolo

- Assicurarsi che tutti i finestrini, lo specchietto esterno (o gli specchietti esterni) e tutte le luci esterne siano puliti.
- Controllare la condizione degli pneumatici.
- Controllare sotto il veicolo per tracce di perdite.
- Assicurarsi che non vi siano ostacoli dietro il veicolo quando s'intende fare retromarcia.

### Ispezioni necessarie

Devono essere controllati con regolarità, al corretto intervallo per ciascuno di essi, i livelli dei fluidi, quali olio e refrigerante del motore, fluido freni e fluido lavacrystalli. Ulteriori dettagli sono forniti in "Manutenzione" a pagina 8 - 09.

### AVVERTENZA

Un attimo di distrazione durante la guida potrebbe causare la perdita di controllo del veicolo e causare un incidente con rischio di lesioni personali gravi, anche letali. La pri-

ma responsabilità del conducente consiste nell'usare il veicolo in condizioni di sicurezza e nel rispetto del codice stradale per cui l'utilizzo di qualsiasi dispositivo portatile, apparecchiatura o sistema del veicolo che può distogliere lo sguardo, l'attenzione e la concentrazione dalla guida o che è espressamente vietato dalla legge deve essere assolutamente evitato durante la guida.

### Prima di avviare

- Chiudere e bloccare tutte le porte.
- Posizionare il sedile in modo che tutti i comandi risultino facilmente raggiungibili.
- Regolare gli specchietti retrovisori interni ed esterni.
- Assicurarsi che tutte le luci siano funzionanti.
- Controllare tutti gli indicatori.
- Con chiave d'avviamento su ON, controllare il funzionamento di tutte le spie luminose.
- Rilasciare il freno di stazionamento e assicurarsi che la spia luminosa freno si spenga.

Per un uso sicuro, avere cura di familiarizzare con il vostro veicolo e il suo equipaggiamento.

### ⚠ AVVERTENZA

Tutti i passeggeri devono tenere correttamente allacciata la cintura di sicurezza a veicolo in marcia. Fare riferimento a “Cinture di sicurezza” a pagina 3 - 16 per ulteriori informazioni sul loro corretto utilizzo.

### ⚠ AVVERTENZA

Controllare SEMPRE le aree attorno al veicolo per presenza di persone, specie bambini, prima di mettere il veicolo in D (marcia avanti) o R (retromarcia).

### ⚠ AVVERTENZA

#### **Guida sotto l'influenza di alcool o droghe**

Guidare dopo aver bevuto è pericoloso. La guida in stato di ebbrezza è il fattore che ogni anno determina il maggior numero di vittime della strada. Anche una piccola quantità di alcool sarà sufficiente per rallentare riflessi, percezioni e capacità di valutazione. Guidare sotto l'influsso di droghe è pericoloso come o più di guidare dopo aver bevuto.

Se ci si mette alla guida dopo aver bevuto o assunto droghe si ha una maggiore probabilità di incorrere in un grave incidente. Non mettersi alla guida se si sono assunte droghe o alcool. Non viaggiare con un conducente che ha bevuto o assunto droghe.

Scegliere un conducente affidabile o chiamare un taxi.

### ⚠ AVVERTENZA

- Nel caso in cui si desideri parcheggiare o arrestare il veicolo mantenendo il motore acceso, fare attenzione a non premere il pedale dell'acceleratore troppo a lungo. Il motore o il sistema di scarico potrebbero surriscaldarsi generando un incendio.
- Quando si frena improvvisamente o si sterza il volante repentinamente, gli oggetti sciolti potrebbero cadere sul pavimento e interferire con l'azionamento dei pedali, con la possibilità di causare un incidente. Tenere tutte le cose a bordo del veicolo riposte al sicuro.
- Se non si focalizza la propria attenzione sulla guida, si potrebbe causare un incidente. Fare attenzione quando si agisce su sistemi che potrebbero distogliere l'attenzione quali l'audio o il riscaldatore. È responsabilità del conducente guidare sempre in sicurezza.

## Posizioni chiave

### Posizioni del interruttore di accensione

Tipo A



Tipo B



### **BLOCCO (1)**

Il volante viene bloccato per prevenire il furto. La chiave di accensione può essere estratta solamente in posizione LOCK.

### **ACC (accessorio) (2)**

Il volante viene sbloccato e gli accessori elettrici sono abilitati.

### **\* NOTA**

Se la rotazione della chiave verso la posizione ACC risulta difficoltosa, ruotare il volante da una parte e dall'altra, quindi girare la chiave.

### **ACCESO (3)**

Si possono controllare le spie luminose prima che il motore venga avviato. Questa è la normale posizione di marcia dopo l'avviamento del motore.

Per prevenire che la batteria si scarichi, non lasciare l'interruttore di accensione in posizione ON quando il motore è spento.

### **START (4)**

Girare l'interruttore di accensione in posizione START per avviare il motore. Il motorino di avviamento continua a girare finché la chiave viene tenuta in questa posizione; quando rilasciata, la chiave torna nella posizione ON. In questa posizione è possibile controllare la spia dei freni.



## ⚠ AVVERTENZA

### Commutatore di accensione

- Non girare mai il commutatore d'accensione in posizione LOCK o ACC mentre il veicolo è in movimento. Questo potrebbe portare alla perdita del controllo direzionale e della funzione frenante e causare un incidente.
- Il bloccasterzo antifurto non è un sostitutivo del freno di stazionamento. Prima di lasciare il posto di guida, assicurarsi sempre di posizionare la leva del cambio in 1<sup>a</sup> (prima) se il veicolo è dotato di cambio manuale/cambio manuale intelligente, o in P (parcheggio) se il veicolo è dotato di cambio automatico/cambio a doppia frizione, inserire a fondo il freno di stazionamento e spegnere il motore. Se non si osservano queste precauzioni, la vettura potrebbe inaspettatamente e improvvisamente mettersi in movimento.
- Non accedere mai al commutatore d'accensione, o ad altri dispositivi di comando, facendo passare la mano tra le razze del volante quando la vettura è in movimento. La presenza della mano o del braccio in questa zona potrebbe causare la perdita del controllo del veicolo, con conseguente rischio di ferite gravi, anche letali.
- Non posizionare oggetti mobili attorno al sedile del conducente in quanto, a veicolo in marcia, questi potrebbero muoversi e interferire con il conducente causando un incidente.

## Avviamento del motore

### ⚠ AVVERTENZA

- Calzare sempre scarpe appropriate quando si usa il veicolo. Scarpe inappropriate (tacchi a spillo, scarponi da sci, ecc.) possono pregiudicare l'uso dei pedali del freno e dell'acceleratore, nonché della frizione (se in dotazione).
- Non avviare il veicolo con il pedale acceleratore premuto. Il veicolo potrebbe muoversi e provocare un incidente.
- Attendere che il regime motore si normalizzi. Il veicolo potrebbe muoversi improvvisamente se il pedale freno viene rilasciato quando il motore è su di giri.

### \* NOTA

#### Meccanismo kickdown (se in dotazione)

Il meccanismo kickdown evita che si guidi inavvertitamente con l'acceleratore a tavoletta, facendo in modo che il conducente debba esercitare una forza maggiore per premere il pedale dell'acceleratore. Tuttavia, se si riesce a premere il pedale a circa l'80%, sarà poi più facile premerlo e portare l'acceleratore a tavoletta. Pertanto ciò non è da ritenersi un funzionamento difettoso, ma una condizione normale.

#### Avviamento motore a benzina

1. Accertarsi che il freno di stazionamento sia inserito.

2. **Cambio manuale/cambio manuale intelligente** - Premere a fondo il pedale della frizione e spostare il cambio in folle. Tenere premuti i pedali della frizione e del freno mentre si gira l'interruttore di accensione nella posizione di avviamento. **Cambio automatico/cambio a doppia frizione** - Portare la leva del cambio in posizione di parcheggio (P). Premere il pedale del freno completamente. Il motore può essere avviato anche con la leva del cambio in posizione N (folle).

3. Portare il commutatore d'accensione su START e tenerlo in questa posizione fino all'avviamento del motore (non più di 10 secondi), quindi rilasciare la chiave.

Dovrebbe potere partire **senza dover tenere il piede sul pedale dell'acceleratore**.

4. Non aspettare che il motore si riscaldi a veicolo fermo. Partire a velocità motore moderate. (Evitare brusche accelerazioni e decelerazioni.)

### ATTENZIONE

Se il motore si spegne a veicolo in marcia, non tentare di spostare la leva cambio nella posizione P (parcheggio). Se il traffico e

le condizioni stradali lo consentono, è possibile portare la leva del cambio in posizione N (folle) mentre il veicolo è in movimento e girare il commutatore d'accensione su START per tentare di riavviare il motore.

### ATTENZIONE

- Non protrarre l'azionamento del motorino d'avviamento per più di 10 secondi. Se il motore si spegne o non si avvia, attendere da 5 a 10 secondi prima di ritentare l'avviamento. Agendo in modo improprio, si rischia di danneggiare il motorino d'avviamento.
- Non portare il commutatore di accensione in posizione START con il motore in funzione. Potrebbe venire danneggiato il motorino d'avviamento.

### **Arresto del motore (Cambio manuale/cambio manuale intelligente, iMT)**

1. Accertarsi che il veicolo sia completamente fermo e mantenere premuto il pedale della frizione e del freno.
2. Premere a fondo il pedale della frizione e del freno e portare la leva del cambio in folle (N).
3. Mentre si preme il pedale freno, innestare il freno di stazionamento.

- Girare la chiave d'accensione in posizione LOCK e rimuoverla.

### **Pulsante ENGINE START/STOP (avviamento/arresto motore) (se in dotazione)**

#### **Pulsante ENGINE START/STOP (avvio/arresto motore) illuminato**



Il pulsante ENGINE START/STOP (avviamento/arresto motore) si accende ogni volta che la porta anteriore viene aperta. La luce si spegnerà dopo circa 30 secondi dalla chiusura della porta. Inoltre si spegnerà immediatamente qualora il sistema allarme antifurto venga armato.

### **Posizioni del pulsante ENGINE START/STOP (avviamento/arresto motore) OFF (non illuminato)**



- Con cambio manuale / cambio manuale intelligente

Per spegnere il motore (posizione START/RUN) o l'accensione (posizione ON), arrestare il veicolo e premere il pulsante ENGINE START/STOP (avviamento/arresto motore).

- Con cambio automatico / con cambio a doppia frizione

Per spegnere il motore (posizione START/RUN) o l'accensione (posizione ON), premere il pulsante ENGINE START/STOP (avviamento/arresto motore) con la leva del cambio in posizione P (parcheggio). Se si preme il pulsante ENGINE START/STOP (avviamento/arresto motore) con la leva del cambio in posizione diversa da P (parcheggio), il pulsante ENGINE START/STOP non commuterà sulla posizione OFF bensì sulla posizione ACC.

Inoltre, Quando il pulsante ENGINE START/STOP (avviamento/arresto motore) è in posizione OFF, il volante viene bloccato per prevenire il furto. Si blocca quando si apre la porta.

### Veicoli equipaggiati con bloccasterzo

Quando il pulsante ENGINE START/STOP (avvio/arresto motore) viene portato in posizione OFF, il volante viene bloccato per prevenire il furto. Si blocca quando si apre la porta.

Se il volante non è adeguatamente bloccato nel momento in cui la porta del conducente viene aperta, si attiverà il cicalino. Se il problema non viene risolto, far controllare il sistema da un'officina professionale. Kia consiglia di rivolgersi a un concessionario/centro di assistenza partner autorizzato Kia.

In aggiunta, se il pulsante ENGINE START/STOP (avvio/arresto motore) è in posizione OFF dopo che la porta del conducente è stata aperta, il volante non verrà bloccato e il cicalino suonerà. In tale situazione, chiudere la porta. A questo punto il volante si bloccherà e la spia acustica si arresterà.

### \* NOTA

Se il volante non si sblocca a dovere, il pulsante ENGINE START/STOP (avvio/arresto motore) non funzionerà. Premere il pulsante ENGINE START/STOP (avviamento/arresto motore) girando contemporaneamente il volante a destra e a sinistra in modo da sbloccarlo.

- Se la rotazione del pulsante ENGINE START/STOP (avviamento/arresto motore) verso la posizione ACC risulta difficoltosa, ruotare il volante da una parte e dall'altra premendo il pulsante ENGINE START/STOP (avviamento/arresto motore).
- Quando si spegne il motore, il veicolo dovrebbe fermarsi.

### ⚠ ATTENZIONE

Per poter spegnere il motore (START/RUN) o togliere l'accensione (ON), il veicolo deve essere fermo. Per poter spegnere il motore in una situazione d'emergenza con veicolo in marcia, tenere premuto il pulsante ENGINE START/STOP (avviamento/arresto motore) per oltre 2 secondi o premerlo per 3 volte in successione entro 3 secondi in modo da commutarlo in posizione ACC. Se il veicolo rimane in movimento, è possibile riavviare il motore senza premere il pedale del freno premendo il pulsante ENGINE START/STOP (avviamento/arresto motore) con la leva del cambio in posizione N (folle).

**ACC (accessorio) (arancione)**

- Con cambio manuale / cambio manuale intelligente

Premere il pulsante ENGINE START/STOP (avviamento/arresto motore) mentre è in posizione OFF, senza premere il pedale della frizione.

- Con cambio automatico / con cambio a doppia frizione

Premere il pulsante ENGINE START/STOP (avvio/arresto motore) mentre è in posizione OFF, senza premere il pedale del freno.

Il volante si sblocca e gli accessori elettrici sono operativi.

Se il pulsante ENGINE START/STOP (avvio/arresto motore) rimane in posizione ACC per più di un'ora, avviene automaticamente la commutazione in posizione OFF per evitare che la batteria si scarichi.

**ON (rosso)**

- Con cambio manuale / cambio manuale intelligente

Premere il pulsante ENGINE START/STOP (avviamento/arresto motore) mentre è in posizione ACC, senza premere il pedale della frizione.

- Con cambio automatico / con cambio a doppia frizione

Premere il pulsante ENGINE START/STOP (avvio/arresto motore) mentre è in posizione ACC, senza premere il pedale del freno.

Si possono controllare le spie luminose prima che il motore venga avviato. Non lasciare il pulsante ENGINE START/STOP (avvio/arresto motore) in posizione ON per troppo tempo. Dato che il motore è spento, si potrebbe scaricare la batteria.

**START/RUN (non illuminato)**

- Con cambio manuale

Per avviare il motore, premere i pedali della frizione e del freno, quindi premere il pulsante ENGINE START/STOP (avviamento/arresto motore) con la leva del cambio in posizione N (folle).

- Con Intelligent Manual Transmission (iMT)

Premere a fondo il pedale e spostare il cambio in folle. Tenere premuti i pedali della frizione e del freno mentre si preme il pulsante ENGINE START/STOP (avviamento/arresto motore) per avviare il motore. Se si modifica lo stato su ACC, sul cruscotto viene visualizzato il messaggio seguente.



Quando la leva del cambio non è in posizione N (folle), sul cruscotto viene visualizzato il messaggio seguente.

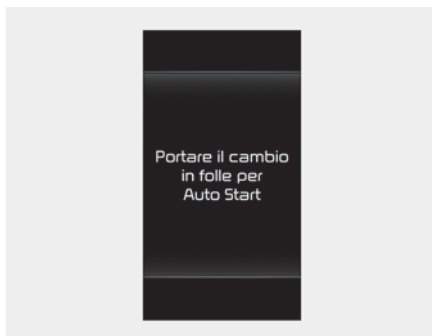

- Con cambio automatico / cambio a doppia frizione

Per avviare il motore, premere il pedale del freno, quindi premere il pulsante ENGINE START/STOP (avviamento/arresto motore) con la leva del cambio in posizione P (parcheggio) o N (folle). Per ragioni di sicurezza, avviare il motore con leva cambio nella posizione P (parcheggio).

### \* NOTA

Se si preme il pulsante ENGINE START/STOP (avviamento/arresto motore) senza premere il pedale della frizione se il veicolo ha il cambio manuale, o senza premere il pedale del freno e la frizione se il veicolo è dotato di cambio manuale intelligente (iMT) o senza premere il pedale del freno se il veicolo è dotato di cambio automatico/cambio a doppia frizione, il motore non si avvierà e il pulsante ENGINE START/STOP

## Al volante

commuterà con la seguente sequenza: OFF  
→ ACC → ON → OFF o ACC

### \* NOTA

Se il pulsante ENGINE START/STOP (avvio/arresto motore) viene lasciato in posizione ACC o ON troppo a lungo, si scaricherà la batteria.

### ⚠ AVVERTENZA

- Non premere mai il pulsante ENGINE START/STOP (avviamento/arresto motore) con veicolo in movimento. Questo potrebbe portare alla perdita del controllo direzionale e della funzione frenante e causare un incidente.
- Il bloccasterzo antifurto non è un sostitutivo del freno di stazionamento. Prima di lasciare il posto di guida, mettere sempre la leva di selezione su P (parcheggio), inserire a fondo il freno di stazionamento e spegnere il motore. Se non si osservano queste precauzioni, la vettura potrebbe inaspettatamente e improvvisamente mettersi in movimento.
- Quando la vettura è in movimento non accedere mai al pulsante ENGINE START/STOP (avvio/arresto motore), o ad altri dispositivi di comando, facendo passare la mano tra le razze del volante. La presenza di una mano o di un braccio in quest'area potrebbe causare la perdita del controllo del veicolo, quindi un incidente e serie lesioni o morte.

## Pulsante ENGINE START/STOP (avviamento/arresto motore) (se in dotazione)

- Non posizionare oggetti mobili attorno al sedile del conducente in quanto, a veicolo in marcia, questi potrebbero muoversi e interferire con il conducente causando un incidente.

## Avviamento del motore

### ⚠ AVVERTENZA

- Calzare sempre scarpe appropriate quando si usa il veicolo. Scarpe inappropriate (tacchi a spillo, scarponi da sci, ecc.) possono pregiudicare l'uso dei pedali del freno e dell'acceleratore.
- Non avviare il veicolo con il pedale acceleratore premuto. Il veicolo potrebbe muoversi e provocare un incidente.
- Attendere che il regime motore si normalizzi. Il veicolo potrebbe muoversi improvvisamente se il pedale freno viene rilasciato quando il motore è su di giri.

### \* NOTA

#### Meccanismo kickdown (se in dotazione)

Il meccanismo kickdown evita che si guidi inavvertitamente con l'acceleratore a tavoletta, facendo in modo che il conducente debba esercitare una forza maggiore per premere il pedale dell'acceleratore. Tuttavia, se si riesce a premere il pedale a circa l'80%, sarà poi più facile premerlo e portare l'acceleratore a tavoletta. Pertanto ciò

non è da ritenersi un funzionamento difettoso, ma una condizione normale.

### **Avviamento motore a benzina**

1. Tenere la chiave intelligente con sé o lasciarla all'interno del veicolo.
2. Assicurarsi che il freno di stazionamento sia saldamente inserito.
3. **Cambio manuale/cambio manuale intelligente** - Premere a fondo il pedale della frizione e spostare il cambio in folle. Tenere premuti i pedali della frizione e del freno mentre si avvia il motore.  
**Cambio automatico/cambio a doppia frizione** - Portare la leva del cambio in posizione di parcheggio (P). Premere il pedale del freno completamente.  
Il motore può essere avviato anche con la leva del cambio in posizione N (folle).
4. Premere il pulsante ENGINE START/STOP (avviamento/arresto motore). Dovrebbe potere partire **senza dover tenere il piede sul pedale dell'acceleratore**.

5. Non aspettare che il motore si riscaldi a veicolo fermo. Partire a velocità motore moderate. (Evitare brusche accelerazioni e decelerazioni.)

### **⚠ ATTENZIONE**

Non portare il commutatore di accensione in posizione START con il motore in funzione. Potrebbe venire danneggiato il motore d'avviamento.

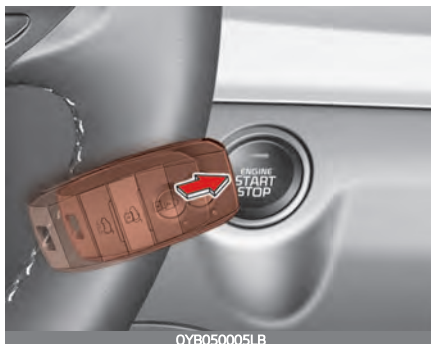

### **\* NOTA**

- Se la batteria è scarica o se la chiave intelligente non funziona correttamente, il motore può essere avviato premendo il pulsante ENGINE START/STOP (avvio/arresto motore) con la chiave.



- Quando il fusibile dell'interruttore freno è bruciato, non è possibile avviare il motore normalmente. Sostituire il fusibile con uno nuovo. Se ciò non è possibile, si può avviare il motore tenendo premuto il pulsante ENGINE START/STOP (avviamento/arresto motore) per 10 secondi mentre è in posizione ACC. Il motore può essere avviato senza premere il pedale freno. Tuttavia, per ragioni di sicurezza, premere sempre il pedale freno prima di avviare il motore.

### **⚠ ATTENZIONE**

Non tenere premuto il pulsante ENGINE START/STOP (avviamento/arresto motore) per più di 10 secondi salvo nel caso in cui il fusibile delle luci di stop sia bruciato.

### **Arresto del motore (Cambio manuale/cambio manuale intelligente, iMT)**

1. Accertarsi che il veicolo sia completamente fermo e mantenere premuto il pedale della frizione e del freno.
2. Premere a fondo il pedale della frizione e del freno e portare la leva del cambio in folle (N).
3. Mentre si preme il pedale freno, innestare il freno di stazionamento.

4. Girare la chiave d'accensione in posizione LOCK e rimuoverla.

### **Sistema di arresto e avviamento automatico (ISG) (se in dotazione)**

Il veicolo potrebbe essere equipaggiato con il sistema ISG, il quale riduce il consumo di carburante spegnendo automaticamente il motore a veicolo fermo. (Ad esempio: a semaforo rosso, agli stop e in coda)

Il motore si avvia automaticamente non appena si verificano le condizioni di avviamento.

### **\* NOTA**

Quando il motore viene avviato automaticamente dal sistema ISG, alcune spie luminose (ABS, ESC, ESC OFF, EPS o la spia luminosa del freno di stazionamento) potrebbero accendersi per alcuni secondi. Ciò è dovuto alla scarsa carica della batteria. Non significa che il sistema è malfunzionante.

### **Attivazione dell'ISG**

Il sistema ISG si attiva quando il commutatore di accensione è in posizione ON.

## Disattivare l'ISG

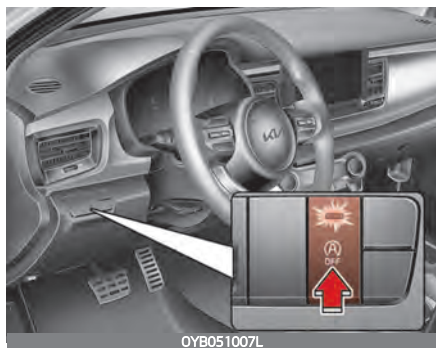

OYB051007L

Se si vuole disattivare il sistema ISG, premere il pulsante ISG OFF.

La segnalazione luminosa sul pulsante ISG OFF s'illuminerà.

Premendo nuovamente il pulsante ISG OFF, il sistema si attiverà e la segnalazione luminosa del pulsante ISG OFF si spegnerà.

## Arresto automatico

**Per arrestare il motore nella modalità di fermo al minimo (Escluso: Veicolo elettrico Mild Hybrid)**



OYB050006LB

- Cambio manuale / cambio manuale intelligente
  - Rallentare finché la velocità del veicolo non scende sotto i 5 km/h.
  - Mettere il cambio in posizione N (folle).
  - Rilasciare il pedale della frizione.
- Cambio automatico/cambio a doppia frizione
  - Rallentare finché la velocità del veicolo non scende sotto i 0 km/h.
  - Premere il pedale del freno.

Il motore si arresterà e sul quadro strumenti si accenderà l'indicatore verde di AUTO STOP (A).

### \* NOTA

- I veicoli dotati di cambio manuale o di cambio manuale intelligente devono raggiungere una velocità di almeno 8 km/h dall'ultimo fermo al minimo, mentre i veicoli dotati di cambio automatico o cambio a doppia frizione devono raggiungere una velocità di almeno 5 km/h dall'ultimo fermo al minimo.
- Se viene slacciata la cintura di sicurezza o si apre lo sportello del conducente (cofano motore), il sistema ISG sarà disattivato.

### ***Per arrestare il motore nella modalità di fermo al minimo (Veicolo elettrico Mild Hybrid)***

#### **Cambio manuale / cambio manuale intelligente**

Sono disponibili tre versioni di fermo al minimo per 48V HEV dotati di cambio manuale intelligente

- FERMO al minimo tradizionale
  - Rallentare finché la velocità del veicolo non scende sotto i 7 km/h.
  - Mettere il cambio in posizione N (folle).
  - Rilasciare il pedale della frizione.
- FERMO al minimo esteso
  - Rallentare finché la velocità del veicolo non scende sotto i 7 km/h.
  - Mettere il cambio in posizione N (folle).
  - Rilasciare il pedale della frizione.
- Durante la modalità navigazione

È possibile mantenere lo stato di disattivazione del motore dalla modalità navigazione all'arresto premendo il pedale della frizione e del freno quasi contemporaneamente.

#### **\* NOTA**

- Se l'ultima marcia innestata è stata la 1a, il FERMO al minimo non verrà attivato.
- I veicoli dotati di cambio manuale o intelligente devono raggiungere una velocità di almeno 8 km/h dall'ultimo fermo al minimo.
- Durante lo stato ISG STOP, è possibile passare in N (Folle) e rilasciare il pedale della frizione, quindi lo stato ISG STOP rimarrà in ARRESTO.
- Il FERMO al minimo esteso funziona persino oltre i 7 km/h se vengono soddisfatti i requisiti di velocità in ciascuna marcia. (Esempio: il FERMO al minimo esteso opera anche in 3a marcia, 40 km/h.)
- Se viene slacciata la cintura di sicurezza o si apre lo sportello del conducente (cofano motore), il sistema ISG sarà disattivato.

#### **Cambio automatico/cambio a doppia frizione**

- FERMO al minimo tradizionale
  - Ridurre la velocità del veicolo a 0 km/h.
  - Premere il pedale del freno.
- FERMO al minimo esteso
  - Rallentare finché la velocità del veicolo non scende sotto i 25 km/h.
  - Premere il pedale del freno.
- Durante la modalità navigazione

È possibile mantenere lo stato di disattivazione del motore dalla modalità navigazione all'arresto premendo il pedale del freno sotto i 40 km/h.

### \* NOTA

- I veicoli dotati di cambio automatico o cambio a doppia frizione devono raggiungere una velocità di almeno 30 km/h per il FERMO al minimo esteso o di 5 km/h per il FERMO al minimo tradizionale dall'ultimo fermo al minimo.
- Se viene slacciata la cintura di sicurezza o si apre lo sportello del conducente (cofano motore) in modalità arresto automatico, il sistema ISG sarà disattivato.

## **Avviamento automatico** ***Per riavviare il motore dalla modalità di fermo al minimo (Escluso: Veicolo elettrico Mild Hybrid)***

### **Cambio manuale / cambio manuale intelligente**

I veicoli dotati di cambio manuale possono essere riavviati in due modi.

- Riavvio tradizionale
  - Premere il pedale della frizione con leva del cambio in posizione N (folle).
- Riavvio ritardato (se in dotazione)

- Premere il pedale della frizione
- Innestare la marcia
- Rilasciare il pedale del freno

### \* NOTA

- La funzione di riavvio ritardato può essere utilizzata solo quando il veicolo è su una superficie piana e stabile.
- Per avviare il motore quando il freno non è premuto o la marcia è già innestata, per sicurezza premere prima il pedale del freno e quindi premere il pedale della frizione.
- Per accendere il motore senza movimento del veicolo con il pedale del freno premuto, (solo con il Riavvio ritardato)
  1. Premere e rilasciare il pedale della frizione
  2. Premere immediatamente il pedale della frizione
- Dopo che il veicolo è in stallo, il motore si avvia se si opera come mostrato di seguito (solo con il Riavvio ritardato)
  1. Rilasciare il pedale della frizione, dopo che il motore è completamente fermo
  2. Premere il pedale della frizione

### **Cambio automatico/cambio a doppia frizione**

- Rilasciare il pedale del freno

Il motore si avvierà e si spegnerà l'indicatore verde AUTO STOP (A) sul quadro strumenti.

***Per riavviare il motore dalla modalità di fermo al minimo (Veicolo elettrico Mild Hybrid)***

**Cambio manuale / cambio manuale intelligente**

- Prima dell'arresto
  - Premere il pedale della frizione se non è stato ancora premuto.
  - Se il pedale della frizione è già premuto, rilasciarlo oppure innestare una marcia diversa da Folle.
- Dopo l'arresto
  - Se il pedale della frizione è già premuto, rilasciarlo oppure innestare una marcia diversa da Folle. Se il pedale della frizione non è stato ancora premuto, il motore si riavvia secondo la procedura di Riavvio RITARDATO.
    - 1) Premere il pedale della frizione
    - 2) Innestare la marcia
    - 3) Rilasciare solo il pedale del freno

**\* NOTA**

- La funzione di riavvio ritardato può essere utilizzata solo quando il veicolo è su una superficie piana e stabile.
- Per avviare il motore quando il freno non è premuto o la marcia è già innestata, per sicurezza premere prima il pedale del freno e quindi premere il pedale della frizione.
- Per accendere il motore senza movimento del veicolo con il pedale del freno premuto, (solo con il Riavvio ritardato)
  1. Premere e rilasciare il pedale della frizione
  2. Premere immediatamente il pedale della frizione
- Dopo che il veicolo è in stallo, il motore si avvia se si opera come mostrato di seguito (solo con il Riavvio ritardato)
  1. Rilasciare il pedale della frizione, dopo che il motore è completamente fermo
  2. Premere il pedale della frizione
- Dopo aver azionato ISG STOP, se la velocità del veicolo è aumentata invece di diminuire, il motore potrebbe riavviarsi automaticamente.

**Cambio automatico/cambio a doppia frizione**

- Rilasciare il pedale del freno

**\* NOTA**

Dopo aver azionato ISG STOP, se la velocità del veicolo è aumentata invece di diminuire, il motore potrebbe riavviarsi automaticamente.

### **Condizione operativa del sistema ISG**

#### ***Il sistema ISG sarà operativo in presenza della condizione seguente:***

- La cintura di sicurezza del conducente è allacciata
- La portiera del conducente e il cofano sono chiusi
- La pressione del vuoto del freno è adeguata
- Il sensore della batteria è attivato e la batteria è sufficientemente carica
- La temperatura esterna non è né troppo bassa né troppo alta
- Il sistema di climatizzazione soddisfa le condizioni
- Il veicolo è sufficientemente riscaldato
- Il veicolo non si trova su una pendenza importante (Escluso: Cambio manuale)
- Lo sterzo non è in posizione di angolo acuto
- Il veicolo non si trova su una elevata altitudine

- Lo sbrinatori parabrezza è spento
- Non è stata selezionata la modalità di cambio manuale (Escluso: Cambio manuale)
- È trascorsa una determinata quantità di tempo dopo aver rilasciato la marcia dalla posizione R.

#### ***Il motore si riavvierà automaticamente senza alcuna azione da parte del conducente anche quando:***

- La depressione del freno è bassa
- È stato superato il tempo massimo di spegnimento del motore
- Il climatizzatore è acceso con la velocità della ventola impostata nella posizione più alta.
- Potrebbe verificarsi l'appannamento del finestrino e l'attivazione dell'aria condizionata.
- La batteria non si trova nell'intervallo di funzionamento ottimale
- Le prestazioni di raffreddamento e riscaldamento del sistema di climatizzazione sono insoddisfacenti.
- Quando si preme il pulsante ISG OFF con il motore arrestato automaticamente (Escluso: cambio manuale)

- Il veicolo si sta spostando dopo l'arresto.
- Si preme l'acceleratore e il pedale del freno contemporaneamente. (Escluso: Cambio manuale)
- La cintura di sicurezza del conducente si slaccia o la porta del conducente è socchiusa. (Escluso: Cambio manuale)

L'indicatore verde AUTO STOP (A) lampeggerà per 5 secondi sul quadro strumenti.

### \* NOTA

Se non soddisfa le condizioni operative, il sistema ISG viene disattivato.

## Indicazione ISG



Il sistema ISG viene indicato dalla luce sul quadro strumenti. Se il veicolo è dotato di un quadro strumenti Supervision, il messaggio si illuminerà sul display LCD.

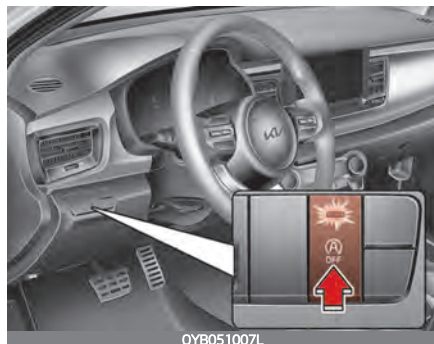

Il sistema potrebbe richiedere il riavvio manuale del motore quando la luce del pulsante ISG OFF si accende e se il veicolo è dotato di un messaggio di avvertenza sul quadro strumenti di supervisione che viene visualizzato in continuazione.

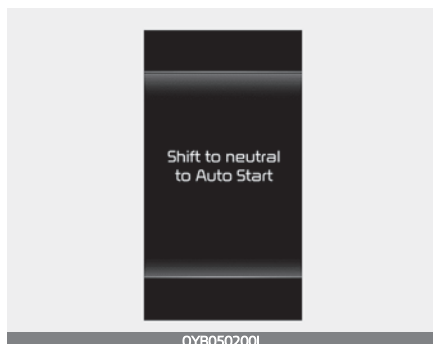

Il motore non si avvia se la leva del cambio viene spostata da N (folle) a D (guida), modalità manuale, o R (retromarcia) senza premere il pedale del freno mentre il motore si arresta automaticamente. In questa fase, se si preme il freno il motore verrà riavviato.

Sui veicoli MT tradizionali (non 48V HEV o non forniti di riavvio RITARDATO) è possibile riavviare il motore solo in Folle. Se si seleziona una marcia senza premere completamente il pedale della frizione, l'avvertenza viene visualizzata insieme a un segnale acustico. Riavviare il motore in Folle.





Quando il motore viene spento inavvertitamente o il veicolo si sposta, se la marcia è stata innestata e il pedale della frizione non viene premuto, il sistema visualizza un messaggio di avvertenza come mostrato di seguito. In questa fase, se il conducente preme completamente il pedale della frizione, il motore si riavvia automaticamente. (Solo sui sistemi ISG dotati di avvio ritardato, tranne 48V HEV)

## Malfunzionamento dell'ISG

### *Il sistema potrebbe non funzionare quando:*



- Si verifica un errore nei sensori del sistema ISG o nel sistema stesso.

L'indicatore giallo AUTO STOP (A) sul quadro strumenti rimarrà acceso dopo aver lampeggiato per 5 secondi e la luce sul pulsante ISG OFF si illuminerà.

### \* NOTA

- Se l'indicatore luminoso del pulsante ISG OFF non si spegne premendo nuovamente il pulsante ISG OFF oppure il sistema ISG continua a malfunzionare, far ispezionare il veicolo da un'officina professionale il prima possibile. Kia consiglia di contattare un concessionario/centro di assistenza partner autorizzato Kia.

- Se si accende l'indicatore luminoso del pulsante ISG OFF, per far sì che si spenga, il veicolo deve viaggiare a una velocità di circa 80 km/h per due ore al massimo con la manopola di controllo velocità ventilatore impostata su una posizione inferiore alla 2<sup>a</sup>. Se l'indicatore luminoso del pulsante ISG OFF continua a essere acceso nonostante sia stata eseguita tale procedura, far ispezionare il veicolo da un'officina professionale il prima possibile. Kia consiglia di contattare un concessionario/centro di assistenza partner autorizzato Kia.

### \* NOTA

Se si desidera continuare ad usare la funzione ISG, il sensore batteria deve essere calibrato per circa 4 ore con l'accensione inserita quindi, accendere e spegnere il motore 2 o 3 volte.

### ⚠ AVVERTENZA

Quando il motore è in modalità di arresto (Idle Stop), è possibile che si riavvii senza che il conducente intraprenda alcuna azione. Arrestare il motore ruotando il commutatore di accensione in posizione LOCK (OFF) oppure rimuovendolo prima di scendere dal veicolo o di intervenire nel vano motore.

## Cambio manuale (MT) (se in dotazione)

### Funzionamento cambio manuale

Tipo A

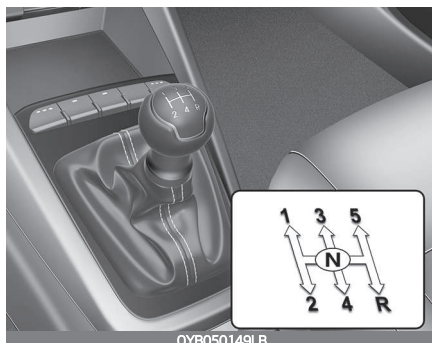

Tipo B



⇨ È possibile muovere la leva del cambio senza tirare il pulsante (1).

➡ Per muovere la leva del cambio occorre premere il pulsante (1).

Il cambio manuale ha 5 (o 6) marce in avanti.

Le posizioni di innesto dei vari rapporti sono stampigliate sul pomello della leva cambio. Il cambio è completamente sincronizzato in tutte le marce avanti per cui i passaggi alle marce superiori o inferiori avvengono con facilità.

Premere a fondo il pedale della frizione durante i cambi marcia, quindi rilasciarlo lentamente.

Se il vostro veicolo è equipaggiato con un interruttore blocco accensione, il motore non partirà se avviato senza premere il pedale della frizione (se in dotazione).

Prima di poter innestare la retromarcia (R) bisogna portare la leva del cambio in folle.

Premere il pulsante posizionato immediatamente sotto la manopola del cambio e tirare la leva verso sinistra a sufficienza, quindi portare la leva del cambio in posizione di retromarcia (R).

Assicurarsi che il veicolo sia completamente fermo prima di innestare la retromarcia (R).

Non far mai funzionare il motore con la lancetta del contagiri (giri al minuto) nella zona rossa.

## ⚠ ATTENZIONE

- Quando si scala dalla quinta alla quarta, fare attenzione a non spingere inavvertitamente la leva del cambio lateralmente onde evitare di inserire la seconda. Una scalata così brusca potrebbe mandare fuori giri il motore (zona rossa del contagiri). Mandare fuori giri in questo modo il motore e il cambio potrebbe provocare danni al motore.
  - -Non scalare più di due rapporti alla volta o con il motore in funzione a regimi elevati (5.000 giri/min o superiore). Una tale scalata di marcia potrebbe danneggiare il motore, la frizione e il cambio.
- 
- Alle basse temperature, i cambi marcia possono risultare difficoltosi fino a quando il lubrificante del cambio non si è riscaldato. Questa condizione è normale e non è dannosa per il cambio.
  - Se occorre arrestare completamente il veicolo ed è difficile portare la leva del cambio in 1a o in posizione R (retromarcia), portare la leva in posizione N (folle) e rilasciare la frizione. Premere nuovamente il pedale della frizione, e quindi portare la leva in 1a o in posizione R (retromarcia).

**⚠ ATTENZIONE**

- Per non consumare o danneggiare inutilmente la frizione, non tenere il piede appoggiato al pedale della frizione durante la marcia. Inoltre, non usare la frizione per tenere fermo il veicolo in salita, in attesa del semaforo verde, ecc.
- Non usare la leva del cambio come appoggio per la mano durante la guida, per evitare la possibile usura precoce delle forcelle della leva del cambio.
- Per prevenire possibili danni alla frizione, non avviare il veicolo con la 2<sup>a</sup> (seconda) marcia innestata, eccetto nelle partenze su fondi stradali scivolosi.
- Non sovraccaricare mai il veicolo. Guidare con il veicolo sovraccarico potrebbe causare un surriscaldamento anomalo del disco della frizione e danneggiare il coperchio della frizione e il disco.

**⚠ AVVERTENZA**

- Prima di lasciare il posto di guida, inserire sempre bene il freno di stazionamento e spegnere il motore. Assicurarsi quindi che la leva del cambio sia in 1<sup>a</sup> quando si parcheggia il veicolo in piano o in salita, e in retromarcia (R) su strade in discesa. Se non si osserva la corretta sequenza di queste precauzioni, la vettura potrebbe inaspettatamente mettersi in movimento.

- Non usare il freno motore (passaggio da una marcia superiore a una marcia inferiore) in modo repentino su strade sdruciolevoli.

Il veicolo potrebbe slittare provocando un incidente.

***Uso della frizione***

Prima del cambio di rapporto premere la frizione a fondo corsa e quindi rilasciarla lentamente. Il pedale della frizione deve essere sempre completamente rilasciato durante la guida. Non tenere il piede sul pedale della frizione durante la marcia, per evitarne l'usura precoce. Non innestare parzialmente la frizione allo scopo di tenere ferma la vettura sui pendii, per evitarne l'usura precoce. Usare il freno a pedale o il freno di stazionamento per tener ferma la vettura sui pendii. Non azionare il pedale della frizione rapidamente e ripetutamente.

**⚠ ATTENZIONE**

Quando si aziona il pedale della frizione, premerlo a fondo corsa. Se non si preme il pedale della frizione a fondo corsa, la frizione potrebbe danneggiarsi oppure si potrebbe avvertire una certa rumorosità.

## AVVERTENZA

### Uso della frizione

Premere il pedale del freno il più possibile. Stare attenti a non premere il pedale nuovamente prima che ritorni nella posizione normale.

Se il pedale del freno viene premuto ripetutamente prima che ritorni nella posizione normale, il sistema della frizione potrebbe danneggiarsi.

Non sovraccaricare mai il veicolo. L'avvio o la guida di un veicolo in questa situazione genera troppo calore al disco della frizione che potrebbe danneggiare il coperchio della frizione e il disco. Quando si avvia il veicolo o si guida in retromarcia, se il pedale della frizione viene rilasciato troppo presto dopo aver spostato la leva del cambio potrebbe verificarsi lo spegnimento del motore e causare un incidente.

### ***Passaggio alla marcia inferiore***

Quando si deve rallentare a causa del traffico intenso o si affronta una salita ripida, scalare la marcia prima che il motore vada sotto sforzo. Il passaggio ad una marcia inferiore limita le possibilità di spegnimento del motore e fornisce una maggior ripresa quando occorre aumentare la velocità. Quando si affrontano delle discese ripide, il passaggio alle marce inferiori aiuta a mantenere una velocità moderata e a ridurre l'usura dei freni.

## Buona prassi nella guida

- Non mettere mai il veicolo in folle per viaggiare in discesa sfruttando l'inerzia. Questo è estremamente pericoloso. Lasciare la marcia inserita.
- Non usare eccessivamente i freni, per evitarne il surriscaldamento e possibili anomalie. Piuttosto, quando si percorre una lunga discesa, cambiare a una marcia inferiore. Facendo questo, il freno motore contribuirà a rallentare il veicolo.
- Rallentare prima di scalare marcia. In modo da evitare di portare il motore fuori giri con possibili danni.
- Rallentare in presenza di raffiche di vento trasversali. In questo modo si potrà controllare molto meglio il veicolo.
- Accertarsi che la vettura sia completamente ferma prima di tentare di innestare la R (retromarcia). Qualora non venga fatto, il cambio potrebbe danneggiarsi.

- Esercitare la massima cautela quando si guida su un fondo sdruciolevole. Usare particolare prudenza quando si frena, accelera o si cambia marcia. Su un fondo sdruciolevole, una repentina variazione della velocità del veicolo potrebbe causare la perdita di trazione da parte delle ruote motrici con conseguente perdita di controllo del veicolo.

### **⚠ AVVERTENZA**

- Allacciare sempre la cintura! In caso d'urto, un occupante privo di cintura di sicurezza ha maggiori probabilità di subire lesioni gravi, anche mortali, rispetto ad un altro che indossi correttamente la cintura di sicurezza.
- Limitare la velocità in curva o durante le svolte.
- Evitare di sterzare il volante di colpo, tipo un repentino cambio di corsa o una curva presa stretta.
- Il rischio di cappottamento aumenta notevolmente se si perde il controllo del veicolo a velocità sostenuta.
- La perdita del controllo spesso si verifica se due o più ruote fuoriescono dal fondo stradale e il guidatore sovrasterza per riprendere la strada.
- Se il veicolo esce dalla carreggiata, non sterzare bruscamente. Rallentare prima di tentare di rimettersi in carreggiata.

- Non superare mai i limiti di velocità indicati.

---

### **Intelligent Manual Transmission (IMT - cambio manuale intelligente) (se in dotazione)**

Il sistema Intelligent Manual Transmission (iMT) utilizza la tecnologia E-Clutch (frizione elettronica) e SSC (Avvio/fine in discesa). Durante la guida in discesa del veicolo, la potenza del motore viene automaticamente ridotta per ridurre il consumo di carburante.

Utilizzando E-Clutch, tale riduzione può avvenire senza che il conducente prema il pedale della frizione. L'E-Clutch è controllata da un attuatore che assiste il conducente nel cambio delle marce e consente la guida in discesa per ridurre il consumo di carburante.

La tecnologia SSC ferma il motore durante la guida in discesa, consentendogli di non consumare carburante. Quando SSC è attivato, la trasmissione passa automaticamente da "D" a "N" e il motore si arresta.

- SSC è attivato quando sono soddisfatte le condizioni riportate di seguito:

- Velocità del veicolo: superiore a 30 Km/h (Questo intervallo di velocità varia in funzione della marcia)
- Quando non si premono il pedale della frizione e il pedale del freno
- TCU è normale
- La temperatura liquido refrigerante è normale

Quando SSC non è attivo, il motore si avvia e la frizione passa automaticamente da "chiusa" a "aperta"

- SSC è disattivato quando si verifica una delle condizioni riportate di seguito:
  - Velocità del veicolo: 15 Km/h o inferiore (Questo intervallo di velocità varia in funzione della marcia)
  - Quando si preme il pedale dell'acceleratore
  - Quando si premono il pedale della frizione o il pedale del freno
  - Quando lo sportello o il cofano sono aperti o la cintura di sicurezza è slacciata
  - Quando la batteria a 12 V non è carica a sufficienza
  - Quando la batteria a 48 V non è carica a sufficienza

## ⚠ ATTENZIONE

- SSC è attivato quando il modo guida è ECO.
- È possibile disattivare SSC in funzione delle condizioni della temperatura interna ed esterna.
- È possibile disattivare SSC in funzione delle condizioni di climatizzazione (sbrinamento, velocità della ventola, ecc.).
- Non cambiare marcia senza premere il pedale della frizione quando l'SSC è attivo per evitare danni alla trasmissione. Cambiare la marcia fino in fondo dopo che il pedale della frizione è completamente premuto.

## Funzionamento di Intelligent Manual Transmission (IMT)



⇨ È possibile muovere la leva del cambio senza tirare il pulsante (1).

➡ Per muovere la leva del cambio occorre premere il pulsante (1).

L'Intelligent manual transmission (iMT) è dotato di sei marce in avanti.

Le posizioni di innesto dei vari rapporti sono stampigliate sul pomello della leva cambio. Il cambio è completamente sincronizzato in tutte le marce avanti per cui i passaggi alle marce superiori o inferiori avvengono con facilità.

Premere a fondo il pedale della frizione durante i cambi marcia, quindi rilasciarlo lentamente.

Se il veicolo è equipaggiato con un interruttore blocco accensione, il motore non partirà se avviato senza premere il pedale di freno e frizione (se in dotazione).

Prima di poter innestare la retromarcia (R) bisogna portare la leva del cambio in folle.

Premere il pulsante posizionato immediatamente sotto la manopola del cambio e tirare la leva verso sinistra a sufficienza, quindi portare la leva del cambio in posizione di retromarcia (R).

Assicurarsi che il veicolo sia completamente fermo prima di innestare la retromarcia (R).

Non far mai funzionare il motore con la lancetta del contagiri (giri al minuto) nella zona rossa.

## ⚠ ATTENZIONE

- Quando si scala dalla quinta alla quarta, fare attenzione a non spingere inavvertitamente la leva del cambio lateralmente onde evitare di inserire la seconda. Una scalata così brusca potrebbe mandare fuori giri il motore (zona rossa del contagiri). Mandare fuori giri in questo modo il motore e il cambio potrebbe provocare danni al motore.
  - -Non scalare più di due rapporti alla volta o con il motore in funzione a regimi elevati (5.000 giri/min o superiore). Una tale scalata di marcia potrebbe danneggiare il motore, la frizione e il cambio.
- 
- Alle basse temperature, i cambi marcia possono risultare difficoltosi fino a quando il lubrificante del cambio non si è riscaldato. Questa condizione è normale e non è dannosa per il cambio.
  - Se una volta arrestato completamente il veicolo è difficile portare la leva del cambio in 1a o in posizione R (retromarcia), portare la leva in posizione N (folle) e rilasciare la frizione. Premere nuovamente il pedale della frizione, e quindi portare la leva in 1a o in posizione R (retromarcia).



**⚠ ATTENZIONE**

- Per non consumare o danneggiare inutilmente la frizione, non tenere il piede appoggiato al pedale della frizione durante la marcia. Inoltre, non usare la frizione per tenere fermo il veicolo in salita, in attesa del semaforo verde, ecc.
- Non usare la leva del cambio come appoggio per la mano durante la guida, per evitare la possibile usura precoce delle forcelle della leva del cambio.
- Per prevenire possibili danni alla frizione, non avviare il veicolo con la 2ª (seconda) marcia innestata, eccetto nelle partenze su fondi stradali scivolosi.
- Non sovraccaricare mai il veicolo. Guidare con il veicolo sovraccarico potrebbe causare un surriscaldamento anomalo del disco della frizione e danneggiare il coperchio della frizione e il disco.

**⚠ AVVERTENZA**

- Prima di lasciare il posto di guida, inserire sempre bene il freno di stazionamento e spegnere il motore. Assicurarsi quindi che la leva del cambio sia in 1ª quando si parcheggia il veicolo in piano o in salita, e in retromarcia (R) su strade in discesa. Se non si osserva la corretta sequenza di queste precauzioni, la vettura potrebbe inaspettatamente mettersi in movimento.

- Non usare il freno motore (passaggio da una marcia superiore a una marcia inferiore) in modo repentino su strade sdruc-ciolevoli.

Il veicolo potrebbe slittare provocando un incidente.

***Uso della frizione***

Prima del cambio di rapporto premere la frizione a fondo corsa e quindi rilasciarla lentamente. Il pedale della frizione deve essere sempre completamente rilasciato durante la guida. Non tenere il piede sul pedale della frizione durante la marcia, per evitarne l'usura precoce. Non innestare parzialmente la frizione allo scopo di tenere ferma la vettura sui pendii, per evitarne l'usura precoce. Usare il freno a pedale o il freno di stazionamento per tener ferma la vettura sui pendii. Non azionare il pedale della frizione rapidamente e ripetutamente.

**⚠ ATTENZIONE**

Quando si aziona il pedale della frizione, premerlo a fondo corsa. Se non si preme il pedale della frizione a fondo corsa, la frizione potrebbe danneggiarsi oppure si potrebbe avvertire una certa rumorosità.

## AVVERTENZA

### Uso della frizione

Premere il pedale del freno il più possibile. Stare attenti a non premere il pedale nuovamente prima che ritorni nella posizione normale.

Se il pedale del freno viene premuto ripetutamente prima che ritorni nella posizione normale, il sistema della frizione potrebbe danneggiarsi.

Non sovraccaricare mai il veicolo. L'avvio o la guida di un veicolo in questa situazione genera troppo calore al disco della frizione che potrebbe danneggiare il coperchio della frizione e il disco. Quando si avvia il veicolo o si guida in retromarcia, se il pedale della frizione viene rilasciato troppo presto dopo aver spostato la leva del cambio potrebbe verificarsi lo spegnimento del motore e causare un incidente.

### ***Passaggio alla marcia inferiore***

Quando si deve rallentare a causa del traffico intenso o si affronta una salita ripida, scalare la marcia prima che il motore vada sotto sforzo. Il passaggio ad una marcia inferiore limita le possibilità di spegnimento del motore e fornisce una maggior ripresa quando occorre aumentare la velocità. Quando si affrontano delle discese ripide, il passaggio alle marce inferiori aiuta a mantenere una velocità moderata e a ridurre l'usura dei freni.

## Buone prassi nella guida

- Non mettere mai il veicolo in folle per viaggiare in discesa sfruttando l'inerzia. Questo è estremamente pericoloso. Lasciare la marcia inserita.
- Non usare eccessivamente i freni, per evitarne il surriscaldamento e possibili anomalie. Piuttosto, quando si percorre una lunga discesa, rallentare e cambiare a una marcia inferiore. Facendo questo, il freno motore contribuirà a rallentare il veicolo.
- Rallentare prima di scalare marcia. In modo da evitare di portare il motore fuori giri con possibili danni.
- Rallentare in presenza di raffiche di vento trasversali. In questo modo si potrà controllare molto meglio il veicolo.
- Accertarsi che la vettura sia completamente ferma prima di tentare di innestare la R (retromarcia). Qualora non venga fatto, il cambio potrebbe danneggiarsi.

- Esercitare la massima cautela quando si guida su un fondo sdruciolevole. Usare particolare prudenza quando si frena, accelera o si cambia marcia. Su un fondo sdruciolevole, una repentina variazione della velocità del veicolo potrebbe causare la perdita di trazione da parte delle ruote motrici con conseguente perdita di controllo del veicolo.

## ▲ AVVERTENZA

- Quando si guida in salita o discesa, portare sempre il cambio in D (Marcia) per andare in avanti, o in R (marcia indietro) per andare indietro, e controllare la marcia inserita indicata nel quadro strumenti prima di partire. Procedere in direzione opposta rispetto alla marcia inserita può provocare pericolo poiché il motore potrebbe spegnersi e la funzionalità dei freni alterarsi.
- Allacciare sempre la cintura! In caso d'urto, un occupante privo di cintura di sicurezza ha maggiori probabilità di subire lesioni gravi, anche mortali, rispetto ad un altro che indossi correttamente la cintura di sicurezza.
- Limitare la velocità in curva o durante le svolte.
- Non fare bruschi movimenti con il volante, come ad esempio bruschi cambi di corsa, o curve rapide e strette.

- Il rischio di cappottamento aumenta notevolmente se si perde il controllo del veicolo a velocità sostenuta.
- La perdita del controllo spesso si verifica se due o più ruote fuoriescono dal fondo stradale e il guidatore sovrasterza per riprendere la strada.
- Se il veicolo esce dalla carreggiata, non sterzare bruscamente. Rallentare prima di tentare di rimettersi in carreggiata.
- Non superare mai i limiti di velocità indicati.

## Cambio automatico (AT) (se in dotazione)

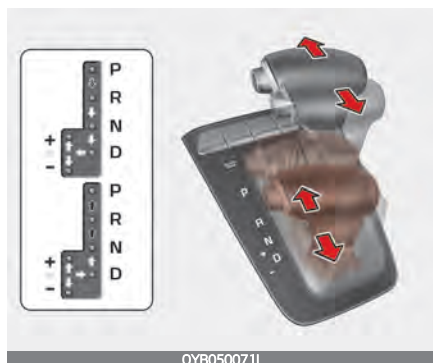

- Per cambiare premere il pulsante tenendo premuto il pedale del freno.
- ➡ Premere il pulsante durante il cambio marcia.
- ⇨ La leva del cambio si può spostare liberamente.

## Uso del cambio automatico

Il cambio automatico ha 6 marce avanti e una retromarcia. Le singole marce vengono selezionate automaticamente, in base alla posizione della leva del cambio.

### \* NOTA

I primi cambi marcia, in seguito allo scollamento della batteria, possono risultare ruvidi. Si tratta di una condizione normale, e la sequenza di innesto si stabilizza dopo alcuni cicli di innesto da parte della TCM (centralina di controllo del cambio) o della PCM (centralina di controllo del gruppo propulsore).

Per far sì che l'innesto avvenga dolcemente, quando si passa dalla posizione N (folle) ad una posizione di marcia avanti o di retromarcia premere il pedale del freno.

### ⚠ AVVERTENZA

#### Cambio automatico

- Controllare SEMPRE le aree attorno al veicolo per presenza di persone, specialmente bambini, prima di mettere il veicolo in D (marcia avanti) o R (retromarcia).

- Prima di lasciare il posto di guida, mettere sempre la leva di selezione in posizione P (parcheggio), quindi inserire a fondo il freno di stazionamento e spegnere il motore. Se non si osserva la corretta sequenza di queste precauzioni, la vettura potrebbe inaspettatamente mettersi in movimento.

- Non usare il freno motore (passaggio da una marcia superiore a una marcia inferiore) in modo repentino su strade sdrucciolevoli.

Il veicolo potrebbe slittare provocando un incidente.

### ⚠ ATTENZIONE

- Per non danneggiare il cambio, non accelerare con i freni azionati quando è innestato un rapporto di marcia in avanti o la R (retromarcia).
- Non servirsi del motore per tenere ferma la vettura in salita. Usare il freno di servizio o il freno di stazionamento.
- Non passare da N (folle) o P (parcheggio) a D (marcia avanti) o R (retromarcia) quando il motore non è al minimo.

### Rapporti del cambio

L'indicatore nel quadro strumenti visualizza la posizione della leva del cambio quando l'interruttore di accensione o il pulsante ENGINE START/STOP (avvio/arresto motore) è nella posizione ON.

## P (Parcheggio)

Arrestare sempre completamente il veicolo prima di spostare la leva del cambio in P (parcheggio). Questa posizione blocca la trasmissione ed impedisce alle ruote motrici di girare.

### ⚠ AVVERTENZA

- La cambiata in P (parcheggio) con veicolo in movimento causerà il blocco delle ruote motrici che provocherà a sua volta la perdita di controllo del veicolo.
- Non usare la posizione P (Parcheggio) al posto del freno di stazionamento. Assicurarsi sempre che la leva cambio sia bloccata nella posizione P (parcheggio) e inserire il freno di stazionamento completamente.
- Non lasciare mai bambini incustoditi a bordo di un veicolo.

### ⚠ ATTENZIONE

La trasmissione potrebbe subire danni se si porta la leva selettoria su P (parcheggio) a veicolo in movimento.

## R (retromarcia)

Usare questa posizione per guidare il veicolo in retromarcia.

### ⚠ ATTENZIONE

Prima di innestare o di disinnestare la R (retromarcia) il veicolo deve essere completamente fermo; innestando la R a veicolo in movimento si può danneggiare la trasmissione, eccetto che per quanto spiegato in "Come liberare il veicolo" a pagina 6 - 191.

## N (folle)

Le ruote e il cambio non sono in presa. Il veicolo rotolerà liberamente anche sulle pendenze più lievi, a meno che non vengano applicati il freno di stazionamento o i freni di servizio.

### ⚠ AVVERTENZA

Non guidare con la leva del cambio in N (Folle).

Il freno motore non funzionerà e si potrebbe causare un incidente.

## Parcheggiare in folle (N)

Se si intende parcheggiare e si desidera che il veicolo possa essere spostato a spinta, seguire la procedura indicata qui di seguito.

1. Dopo aver parcheggiato il veicolo, azionare il pedale del freno e portare la leva del cambio in posizione [P] (parcheggio) con il commutatore di accensione o il pulsante ENGINE START/STOP (avviamento/arresto motore) su [ON] o a motore acceso.
2. Se è stato inserito il freno di stazionamento, sbloccare il freno di stazionamento.
3. Premendo il pedale del freno, portare il commutatore di accensione o il pulsante ENGINE START/STOP (avviamento/arresto motore) su [OFF].
  - Per i veicoli dotati di chiave intelligente, il commutatore di accensione o il pulsante ENGINE START/STOP (avviamento/arresto motore) può essere portato su [OFF] solo quando la leva del cambio è in posizione [P].
4. Portare la leva del cambio su [N] (folle) tenendo premuto il pedale del freno e spingendo il pulsante [SHIFT LOCK RELEASE] (rilascio blocco cambio) o inserendo e tenendo simultaneamente premuto un utensile (ad esempio, un cacciavite a lama piatta) nel foro di accesso [SHIFT LOCK RELEASE]. Così il veicolo potrà essere spostato a spinta.

### ATTENZIONE

- Eccetto per i casi in cui si desideri parcheggiare lasciando il cambio in folle, il veicolo andrà sempre parcheggiato selezionando [P] (parcheggio) per sicurezza, e inserendo il freno di stazionamento.
- Prima di parcheggiare in [N] (folle), assicurarsi che la superficie sia perfettamente piana. Non parcheggiare in [N] su rampe o pendenze.  
Se parcheggiato selezionando [N] (folle), il veicolo potrebbe muoversi e causare lesioni gravi.

### D (marcia avanti)

Questa è la normale posizione di marcia avanti. Il cambio eseguirà automaticamente una sequenza di cambiate attraverso 6 marce, ottimizzando il consumo di carburante e la potenza erogata.

Per una maggiore potenza nei sorpassi e nelle salite, premere a fondo l'acceleratore, affinché la trasmissione passi direttamente alla marcia inferiore più bassa.

### \* NOTA

Fermarsi sempre completamente prima di cambiare in D (Marcia).

### ⚠ AVVERTENZA

- Non spostare il cambio su N (Folle) durante la guida. Se il cambio viene spostato su N (Folle) durante la guida, il veicolo perde la capacità di erogare freno motore. Il rischio di incidenti aumenta.
- Il veicolo potrebbe muoversi a causa dell'impatto esterno se il cambio non è in posizione P (Parcheggio) durante il parcheggio o l'arresto del veicolo. Se ci si allontana dal veicolo per alcuni istanti, innestare sempre il cambio in P (Parcheggio) per sicurezza, applicare il freno di stazionamento e disattivare l'accensione premendo il pedale del freno.

### Modalità sportiva (se in dotazione)



Sia a veicolo fermo che in movimento, la modalità sportiva viene selezionata spingendo la leva cambio dalla posizione D (marcia avanti) al settore manuale. Per tornare ad usare il range D (marcia avanti), spingere nuovamente la leva cambio nel settore principale.

La modalità sportiva vi consente di effettuare rapidi cambi di marcia spostando in avanti e indietro la leva del cambio. Contrariamente al cambio manuale, la modalità sportiva permette di effettuare i cambi di marcia con il pedale dell'acceleratore premuto.

### Utilizzo della leva del cambio

Su (+) : Spingere la leva in avanti di uno scatto per salire di una marcia.

Giù (-) : Tirare indietro la leva di uno scatto per scendere di una marcia.

### \* NOTA

- Nella modalità sportiva, il conducente deve effettuare i cambi di marcia in funzione delle condizioni stradali, facendo attenzione a mantenere il regime del motore al di sotto della zona rossa.
- Nella modalità sportiva, è possibile selezionare solamente le 6 marce in avanti. Per la retromarcia o il parcheggio, spostare la leva del cambio nella posizione R (retromarcia) o P (parcheggio) secondo necessità.
- Nella modalità sportiva, le scalate avvengono automaticamente quando il veicolo rallenta. Quando il veicolo si ferma, la 1° marcia si innesta automaticamente.
- Nella modalità sportiva, quando il regime del motore raggiunge la zona rossa, i punti di cambio marcia variano, in modo che il passaggio alla marcia superiore avvenga automaticamente.
- Per garantire i livelli attesi di sicurezza e prestazioni, il sistema può non effettuare determinati cambi marcia quando la leva di selezione viene azionata.

- Quando si marcia su fondi sdruciolevoli, spingere la leva di selezione in avanti nella posizione + (marcia superiore). Questo fa sì che il cambio innesti la 2ª marcia, che è la più indicata per guidare senza problemi su una strada sdruciolevole. Per innestare di nuovo la 1ª marcia, spingere la leva verso la posizione - (marcia inferiore).

### ***Sistema di interdizione alla cambiata (se in dotazione)***

Per motivi di sicurezza, il cambio automatico ha un sistema di blocco cambio che impedisce al cambio la cambiata da P (Parcheggio) in R (retromarcia) se non si preme il pedale del freno.

Per far sì che il cambio esegua la cambiata da P (Parcheggio) in R (retromarcia):

1. Premere e tenere premuto il pedale del freno.
2. Muovere la leva del cambio.

Se si preme e rilascia ripetutamente il pedale freno con leva cambio nella posizione P (parcheggio), si potrebbe avvertire un rumore vibrante vicino alla leva cambio. Si tratta di una condizione normale.



## ⚠ AVVERTENZA

Agire sempre a fondo sul pedale del freno prima e durante lo spostamento della leva dalla posizione P (parcheggio) a un'altra posizione per evitare l'involontario spostamento del veicolo che potrebbe causare lesioni alle persone sulla vettura o in prossimità della stessa.



OYB058129LB

Se la leva cambio non si sposta dalla posizione P (parcheggio) o N (folle) nella posizione R (retromarcia) con pedale freno premuto, continuare a tenere premuto il freno e procedere come segue:

### Annullamento del blocco alla cambiata

#### Tipo A

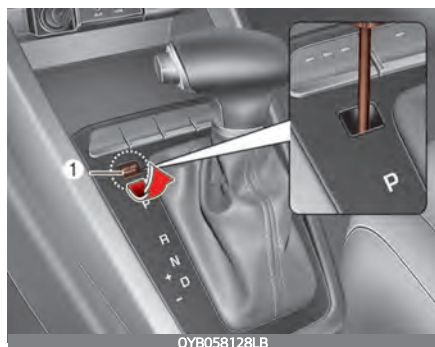

OYB058128LB

#### Tipo B

#### Tipo A

1. rimuovere con cautela il coperchio (1) del sistema di interdizione alla cambiata.
2. Inserire un cacciavite nel foro di accesso e premere a fondo.
3. Muovere la leva del cambio.
4. Se la leva del cambio non si muove neppure dopo aver eseguito questa procedura, far controllare il sistema da un'officina professionale. Kia consiglia di rivolgersi a un concessionario/centro di assistenza partner autorizzato Kia.

#### Tipo B

1. Premere il pulsante di rilascio blocco cambio.
2. Muovere la leva del cambio.
3. Se la leva del cambio non si muove neppure dopo aver eseguito questa procedura, far controllare il sistema da un'officina professionale. Kia consiglia di rivolgersi a un concessionario/centro di assistenza partner autorizzato Kia.

### **Sistema di blocco chiave di accensione (se in dotazione)**

La chiave di accensione può essere rimossa solamente quando la leva di selezione è in posizione P (parcheggio).

### **Buone prassi nella guida**

- Non spostare mai la leva del cambio da P (Parcheggio) o N (Folle) a qualsiasi altra posizione con pedale acceleratore premuto.
- Non spostare mai la leva del cambio in P (parcheggio) a veicolo in movimento.
- Accertarsi che il veicolo sia completamente fermo prima di tentare di mettere il selettore in posizione R (retromarcia) o D (marcia avanti).

- Non mettere mai il veicolo in folle per viaggiare in discesa sfruttando l'inerzia. Ciò può risultare estremamente pericoloso. Lasciare sempre la marcia inserita a veicolo in movimento.
- Non usare eccessivamente i freni, per evitarne il surriscaldamento e possibili anomalie. Piuttosto, quando si percorre una lunga discesa, rallentare e cambiare a una marcia inferiore. Facendo questo, il freno motore contribuirà a rallentare il veicolo.
- Rallentare prima di scalare marcia. In caso contrario, la marcia inferiore potrebbe non essere innestabile.
- Usare sempre il freno di stazionamento. Non limitarsi a mettere il cambio in P (parcheggio) per tenere fermo il veicolo.
- Esercitare la massima cautela quando si guida su un fondo sdruciolevole. Usare particolare prudenza quando si frena, accelera o si cambia marcia. Su un fondo sdruciolevole, una repentina variazione della velocità del veicolo potrebbe causare la perdita di trazione da parte delle ruote motrici con conseguente perdita di controllo del veicolo.

- Il raggiungimento di prestazioni e consumi ottimali risulta favorito se il pedale acceleratore viene premuto e rilasciato con gradualità.

## ⚠ AVVERTENZA

- Quando si guida in salita o discesa, portare sempre il cambio in D (Marcia) per andare in avanti, o in R (marcia indietro) per andare indietro, e controllare la marcia inserita indicata nel quadro strumenti prima di partire.

Procedere in direzione opposta rispetto alla marcia inserita può provocare pericolo poiché il motore potrebbe spegnersi e la funzionalità dei freni alterarsi.

- Allacciare sempre la cintura! In caso d'urto, un occupante privo di cintura di sicurezza ha maggiori probabilità di subire lesioni gravi, anche mortali, rispetto ad un altro che indossi correttamente la cintura di sicurezza.
- Limitare la velocità in curva o durante le svolte.
- Non fare bruschi movimenti con il volante, come ad esempio bruschi cambi di corsa, o curve rapide e strette.
- Il rischio di cappottamento aumenta notevolmente se si perde il controllo del veicolo a velocità sostenuta.
- La perdita del controllo spesso si verifica se due o più ruote fuoriescono dal fondo stradale e il guidatore sovrasterza per riprendere la strada.

- Se il veicolo esce dalla carreggiata, non sterzare bruscamente. Rallentare prima di tentare di rimettersi in carreggiata.
- Non superare mai i limiti di velocità indicati.

## ⚠ AVVERTENZA

Se il veicolo rimane bloccato nel fango, neve, sabbia, ecc., è possibile provare a disimpegnarlo spostandolo in avanti e indietro. Non tentare questa operazione se ci sono persone od oggetti nelle vicinanze del veicolo. Durante l'operazione di oscillazione, il veicolo potrebbe spostarsi improvvisamente in avanti o all'indietro liberandosi dall'ostacolo, con conseguenti lesioni a persone o danni materiali.

## ***Partenza da fermo su salita ripida***

Per partire da fermo su una salita ripida, premere il pedale freno e spostare la leva cambio in D (marcia avanti). Selezionare la marcia appropriata in funzione del peso del carico e della pendenza della salita, quindi rilasciare il freno di stazionamento. Accelerare gradualmente mentre si rilasciano i freni.

**Quando si accelera partendo da fermo su una strada in salita, il veicolo potrebbe tendere a rotolare all'indietro.**

**⚠ AVVERTENZA**

Quando si parte dopo essersi fermati su un pendio ripido, anche se il cambio è su D (Marcia), se non si preme il pedale dell'acceleratore o del freno, il veicolo può retrocedere con conseguente possibilità di grave incidente. Fermarsi sempre completamente prima di cambiare in D (Marcia).

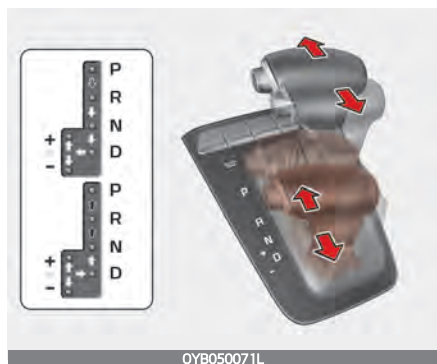
**cambio a doppia frizione (DCT) (se in dotazione)**

➡ Premere il pedale del freno e il pulsante di rilascio blocco quando si cambia marcia.

➡ Premere il pulsante rilascio blocco quando si cambia marcia.

⇒ La leva del cambio si può spostare liberamente.

- \* Per muovere la leva del cambio da/in P (Parcheggio) o tra R (Retromarcia) e D (Marcia avanti), è necessario premere il pedale del freno per mantenere il veicolo in posizione

**⚠ AVVERTENZA**

Per ridurre il rischio di lesioni serie o morte:

- Controllare SEMPRE le aree attorno al veicolo per presenza di persone, specie bambini, prima di mettere il veicolo in D (Marcia) o R (retromarcia).
- Prima di abbandonare il sedile di guida, assicurarsi sempre che la leva del cambio sia nella posizione P (Parcheggio), quindi inserire il freno di stazionamento e posizionare l'interruttore di accensione o il pulsante ENGINE START/STOP (avviamento/arresto motore) in posizione LOCK/OFF. Il veicolo potrebbe muoversi inaspettatamente e all'improvviso se queste precauzioni non vengono osservate.
- Non usare il freno motore (passaggio da una marcia superiore a una marcia inferiore) in modo repentino su strade sdrucciolevoli. Il veicolo potrebbe slittare provocando un incidente.

**Funzionamento del cambio a doppia frizione**

La trasmissione a doppia frizione ha 7 velocità in marcia avanti e una velocità in retromarcia.

Le singole velocità vengono selezionate automaticamente quando il pulsante del cambio è in posizione D (marcia avanti).

- Può essere considerato un cambio manuale sequenziale (robotizzato). Regala la sensazione della guida con un cambio manuale pur fornendo la facilità di un cambio automatico.
- Quando si seleziona D (marcia avanti), il cambio si sposta automaticamente attraverso gli ingranaggi in modo analogo ad un cambio automatico convenzionale. A differenza del cambio automatico tradizionale, a volte si può avere la sensazione di sentire il cambio di marcia quando gli attuatori si innestano sulle frizioni e si selezionano le marce.
- Il cambio a doppia frizione incorpora un meccanismo di frizione doppio di tipo a secco, che consente una migliore resa nell'accelerazione e aumenta l'efficienza del carburante durante la guida. Tuttavia differisce dal cambio automatico tradizionale perché non ingloba un convertitore di coppia. Il passaggio da una marcia alla successiva è invece gestito dallo slittamento della frizione, in particolare a basse velocità.

Ne risulta che i cambi marcia si notano a volte di più e si può sentire una leggera vibrazione quando la velocità dell'albero di trasmissione corrisponde a quella dell'albero motore. Questa è una normale condizione del cambio a doppia frizione.

- La frizione di tipo a secco trasferisce la coppia in modo più diretto e regala una sensazione di guida diretta che può sembrare diversa da quella che si prova con un cambio automatico convenzionale. Ciò si può avvertire in maniera più netta quando si avvia il veicolo in condizioni di fermata e ripartenza.
- Quando si accelera rapidamente da una velocità più bassa, i giri motore possono aumentare sensibilmente come risultato dello slittamento della frizione quando il cambio a doppia frizione seleziona la marcia corretta. Si tratta di una condizione normale.
- Quando si accelera da un arresto su un tratto in pendenza, premere dolcemente e gradualmente l'acceleratore, onde evitare sobbalzi o movimenti a scatto.

- Quando si viaggia ad una velocità più bassa, se si rilascia rapidamente il pedale dell'acceleratore, si può avere la sensazione che il motore freni prima che la trasmissione cambi marcia. Questa sensazione è simile a quando si utilizza un cambio manuale a bassa velocità.
- Quando si guida in discesa, si può desiderare di spostare il pulsante del cambio in modalità Cambio manuale e scalare alla marcia inferiore in modo da controllare la velocità, senza fare un uso eccessivo del pedale del freno.
- All'accensione e spegnimento del motore, è possibile udire alcuni 'clic' a causa del test automatico del sistema. Si tratta di un rumore normale per il cambio a doppia frizione.
- Durante i primi 1.500 km si può avere la sensazione che accelerando a bassa velocità, l'avanzamento del veicolo non sia fluido. Durante il periodo di rodaggio, la qualità del cambio e il rendimento del veicolo continuano ad ottimizzarsi.

## **⚠ AVVERTENZA**

A causa di un guasto al cambio, il veicolo non può essere spostato e l'indicatore di posizione (D, R) lampeggia nel quadro stru-

menti. In tal caso, far controllare il sistema da un'officina professionale. Kia consiglia di rivolgersi a un concessionario/centro di assistenza partner autorizzato Kia.

## **Display LCD per temperatura del cambio e messaggio di avvertenza**

### ***Messaggi di avvertenza DTC***

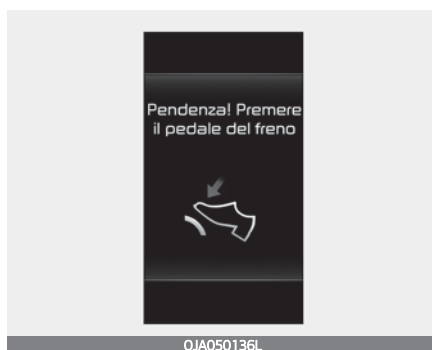

Questo messaggio di avvertenza compare quando il veicolo viene guidato a bassa velocità su una forte pendenza e l'apparecchiatura rileva che non viene utilizzato il pedale del freno.

### ***Forte pendenza***

Guida in salita o su forti pendenze:

- Usare il freno a pedale o il freno di stazionamento per mantenere ferma la vettura sui pendii.

- In condizioni di frequenti fermate e partenze dovute al traffico, in pendenza, mantenere una adeguata distanza di sicurezza prima di ripartire. Quindi mantenere fermo il veicolo in pendenza con il freno a pedale.
- Se il veicolo viene mantenuto fermo in salita premendo il pedale dell'acceleratore o avanzando lentamente, il cambio e la frizione potrebbero surriscaldarsi e subire danneggiamenti. In questo caso, verrà visualizzato un messaggio di avvertenza sul display LCD.
- Se la segnalazione LCD è attiva, il freno a pedale deve essere azionato.
- Se i messaggi vengono ignorati, si potrebbe causare il danneggiamento del cambio.

### ***Temperatura del cambio elevata***

- In determinate condizioni di guida, come per esempio frequenti fermate e partenze su forti pendenze, improvvise decelerazioni o accelerazioni, oppure in altre condizioni di guida estreme, le temperature della frizione del cambio aumentano in maniera eccessiva. Dunque, la frizione potrebbe surriscaldarsi.
- Quando la frizione si surriscalda, si attiva il modo protezione di sicurezza e l'indicatore di posizione del cambio sul quadro strumenti lampeggia accompagnato dal suono del cicalino. A questo punto, il messaggio di avvertenza 'Temperatura di trasmissione elevata!' Fermarsi in sicurezza' apparirà sul display e la guida potrebbe non essere fluida.
- Se si verifica tale situazione, acostare in un luogo sicuro, fermare il veicolo a motore avviato, applicare i freni e selezionare P (Parcheggio), consentendo al cambio di raffreddarsi.
- Se si ignora questa avvertenza, le condizioni di guida potrebbero peggiorare. Si possono verificare cambi improvvisi, frequenti o scatti. Per tornare alle normali condizioni di guida, fermare il veicolo e premere il freno a pedale oppure selezionare P (Parcheggio). Quindi consentire al cambio di raffreddarsi per alcuni minuti a motore acceso, prima di ripartire.
- Quando possibile, guidare il veicolo dolcemente.

### **Cambio surriscaldato**



- Se si continua a guidare il veicolo e le temperature della frizione raggiungono il limite massimo, verrà visualizzata l'avvertenza 'Transmission Hot! Park with engine on' (Cambio surriscaldato! Parcheggiare con motore acceso). In tal caso, la frizione viene disattivata fino al raggiungimento di temperature normali.
- L'avvertenza visualizzerà anche il tempo necessario per il raffreddamento del cambio.
- Se si verifica tale situazione, accostare in un luogo sicuro, fermare il veicolo a motore avviato, applicare i freni e selezionare P (Parcheggio), consentendo al cambio di raffreddarsi.
- Quando compare il messaggio 'Trans cooled. Riprendere la guida', è possibile continuare il viaggio.
- Quando possibile, guidare il veicolo dolcemente.

Se uno qualsiasi dei messaggi di avvertenza continuano a lampeggiare sul display LCD, per la propria sicurezza, far controllare il veicolo da un'officina professionale. Kia consiglia di rivolgersi a un concessionario/centro di assistenza partner autorizzato Kia.



## Rapporti del cambio

L'indicatore nel quadro strumenti visualizza la posizione della leva del cambio quando l'interruttore di accensione o il pulsante ENGINE START/STOP (avvio/arresto motore) è nella posizione ON.

### **P (Parcheggio)**

Arrestare sempre completamente il veicolo prima di cambiare in P (Parcheggio).

Per cambiare da P (Parcheggio), bisogna premere con decisione il pedale del freno e assicurarsi che il piede non sia appoggiato al pedale acceleratore.

La leva del cambio deve essere in P (Parcheggio) prima di spegnere il motore.

### **⚠ AVVERTENZA**

- Cambiare in P (parcheggio) a veicolo in movimento, potrebbe far perdere il controllo del veicolo.
- Dopo che il veicolo si è fermato, assicurarsi sempre che la leva del cambio sia in P (Parcheggio), applicare il freno di stazionamento e spegnere il motore.
- Non usare la posizione P (Parcheggio) al posto del freno di stazionamento.

### **R (retromarcia)**

Usare questa posizione per guidare il veicolo in retromarcia.

### **⚠ ATTENZIONE**

Fermarsi sempre completamente prima d'innestare o disinnestare la R (retromarcia); si potrebbe danneggiare il cambio innestando la R (retromarcia) a veicolo in movimento.

### **N (folle)**

Le ruote e il cambio non sono in presa.

### **⚠ AVVERTENZA**

Non innestare la marcia senza tenere saldamente il piede sul pedale del freno. Inne-  
stare la marcia con il motore ad alta velocità può far spostare il veicolo molto rapidamente. Si potrebbe perdere il controllo del veicolo e colpire persone o oggetti.

### **⚠ AVVERTENZA**

Non guidare con la leva del cambio in N (Folle).

Il freno motore non funzionerà e si potrebbe causare un incidente.

### **Parcheggiare in folle (N)**

Se si intende parcheggiare e si desidera che il veicolo possa essere spostato a spinta, seguire la procedura indicata qui di seguito.

1. Dopo aver parcheggiato il veicolo, azionare il pedale del freno e portare la leva del cambio in posizione P (parcheggio) con il commutatore di accensione o il pulsante ENGINE START/STOP (avviamento/arresto motore) su ON o a motore acceso.
2. Se è stato inserito il freno di stazionamento, sbloccare il freno di stazionamento.
3. Premendo il pedale del freno, portare il commutatore di accensione o il pulsante ENGINE START/STOP (avviamento/arresto motore) su OFF.
  - Per i veicoli dotati di chiave intelligente, il commutatore di accensione o il pulsante ENGINE START/STOP (avviamento/arresto motore) può essere portato su OFF solo quando la leva del cambio è in posizione P.
4. Portare la leva del cambio su N (folle) tenendo premuto il pedale del freno e spingendo il pulsante [SHIFT LOCK RELEASE] (rilascio blocco cambio) o inserendo e tenendo simultaneamente premuto un utensile (ad esempio, un cacciavite a lama piatta) nel foro di accesso [SHIFT LOCK RELEASE]. Così il veicolo potrà essere spostato a spinta.

### ATTENZIONE

- Eccetto per i casi in cui si desideri parcheggiare lasciando il cambio in folle, il veicolo andrà sempre parcheggiato selezionando P (parcheggio) per sicurezza, e inserendo il freno di stazionamento.
- Prima di parcheggiare in N (folle), assicurarsi che la superficie sia perfettamente piana. Non parcheggiare in N (folle) su rampe o pendenze.  
Se parcheggiato selezionando N (folle), il veicolo potrebbe muoversi e causare lesioni gravi.

### ***D (marcia avanti)***

Questa è la normale posizione per la guida. Il cambio eseguirà automaticamente una sequenza di cambiate attraverso 7 marce, ottimizzando il consumo di combustibile e la potenza erogata.

Per ottenere maggior potenza durante un sorpasso o una guida in salita, premere ulteriormente il pedale acceleratore fino a che non si sente che il cambio scala ad una marcia inferiore.

Per fermare il veicolo durante la guida, premere a fondo il pedale del freno per impedire un eventuale movimento indesiderato.

### **Modalità sportiva (se in dotazione)**



Sia a veicolo fermo che in movimento, la modalità sportiva viene selezionata spingendo la leva cambio dalla posizione D (marcia avanti) al settore manuale. Per tornare ad usare il range D (marcia avanti), spingere nuovamente la leva cambio nel settore principale.

La modalità sportiva vi consente di effettuare rapidi cambi di marcia spostando in avanti e indietro la leva del cambio. Contrariamente al cambio manuale, la modalità sportiva permette di effettuare i cambi di marcia con il pedale dell'acceleratore premuto.

### **Utilizzo della leva del cambio**

- Su (+) : Spingere la leva in avanti di uno scatto per salire di una marcia.
- Giù (-) : Tirare indietro la leva di uno scatto per scendere di una marcia.

### **\* NOTA**

- Nella modalità sportiva, il conducente deve effettuare i cambi di marcia in funzione delle condizioni stradali, facendo attenzione a mantenere il regime del motore al di sotto della zona rossa.
- Nella modalità sportiva, è possibile selezionare solamente le 7 marce in avanti. Per la retromarcia o il parcheggio, spostare la leva del cambio nella posizione R (retromarcia) o P (parcheggio) secondo necessità.
- Nella modalità sportiva, le scalate avvengono automaticamente quando il veicolo rallenta. Quando il veicolo si ferma, la 1ª marcia si innesta automaticamente.

- Nella modalità sportiva, quando il regime del motore raggiunge la zona rossa, i punti di cambio marcia variano, in modo che il passaggio alla marcia superiore avvenga automaticamente.
- Se il conducente spinge la leva verso la posizione + (Su) o - (Giù), il cambio potrebbe non effettuare il cambio marcia richiesto qualora la marcia selezionata sia fuori dal range di giri del motore consentito. Il conducente deve eseguire le cambiate alla marcia superiore tenendo conto delle condizioni stradali, avendo cura di mantenere i giri del motore al di sotto della zona rossa.

## **Sistema di interdizione alla cambiata (se in dotazione)**

Per motivi di sicurezza, il cambio a doppia frizione ha un sistema di interdizione alla cambiata che impedisce di togliere il cambio dalle posizioni P (Parcheggio) o R (retromarcia) se non si preme il pedale del freno.

Per far sì che il cambio esegua la cambiata da P (Parcheggio) in R (retromarcia):

1. Premere e tenere premuto il pedale del freno.
2. Avviare il motore o spostare il commutatore di accensione o il pulsante ENGINE START/STOP (avviamento/arresto motore) nella posizione ON.

3. Muovere la leva del cambio.

Se si preme e rilascia ripetutamente il pedale del freno con leva del cambio nella posizione P (Parcheggio), si potrebbe avvertire un rumore vibrante vicino alla leva del cambio. Si tratta di una condizione normale.

### **⚠ AVVERTENZA**

Agire sempre a fondo sul pedale del freno prima e durante lo spostamento della leva dalla posizione P (parcheggio) a un'altra posizione per evitare l'involontario spostamento del veicolo che potrebbe causare lesioni alle persone sulla vettura o in prossimità della stessa.

## ***Annullamento del blocco alla cambiata***

Tipo A

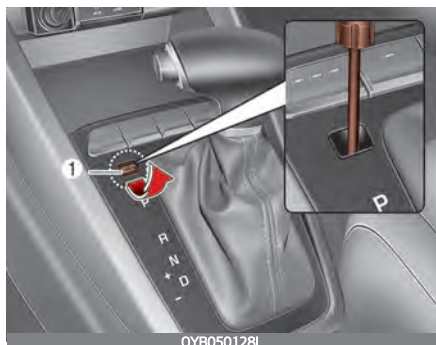

Tipo B



Se la leva cambio non si sposta dalla posizione P (parcheggio) o N (folle) nella posizione R (retromarcia) con pedale freno premuto, continuare a tenere premuto il freno e procedere come segue:

### Tipo A

1. rimuovere con cautela il coperchio (1) del sistema di interdizione alla cambiata.
2. Inserire un cacciavite nel foro di accesso e premere a fondo.

3. Muovere la leva del cambio.
4. Se la leva del cambio non si muove neppure dopo aver eseguito questa procedura, far controllare il sistema da un'officina professionale. Kia consiglia di rivolgersi a un concessionario/centro di assistenza partner autorizzato Kia.

### Tipo B

1. Premere il pulsante di rilascio blocco cambio.
2. Muovere la leva del cambio.
3. Se la leva del cambio non si muove neppure dopo aver eseguito questa procedura, far controllare il sistema da un'officina professionale. Kia consiglia di rivolgersi a un concessionario/centro di assistenza partner autorizzato Kia.

### ***Sistema di blocco chiave di accensione (se in dotazione)***

La chiave di accensione può essere rimossa solamente quando la leva di selezione è in posizione P (parcheggio).

## Buone prassi nella guida

- Non spostare mai la leva del cambio da P (Parcheggio) o N (Folle) a qualsiasi altra posizione con pedale acceleratore premuto.
- Non spostare mai la leva del cambio in P (parcheggio) a veicolo in movimento.
- Accertarsi che il veicolo sia completamente fermo prima di tentare di mettere il selettore in posizione R (retromarcia) o D (marcia avanti).
- Non mettere mai il veicolo in folle per viaggiare in discesa sfruttando l'inerzia. Ciò può risultare estremamente pericoloso. Lasciare sempre la marcia inserita a veicolo in movimento.
- Non usare eccessivamente i freni, per evitarne il surriscaldamento e possibili anomalie. Piuttosto, quando si percorre una lunga discesa, rallentare e cambiare a una marcia inferiore. Facendo questo, il freno motore contribuirà a rallentare il veicolo.
- Rallentare prima di scalare marcia. In caso contrario, la marcia inferiore potrebbe non essere innestabile.
- Usare sempre il freno di stazionamento. Non limitarsi a mettere il cambio in P (parcheggio) per tenere fermo il veicolo.
- Esercitare la massima cautela quando si guida su un fondo sdruciolevole. Usare particolare prudenza quando si frena, accelera o si cambia marcia. Su un fondo sdruciolevole, una repentina variazione della velocità del veicolo potrebbe causare la perdita di trazione da parte delle ruote motrici con conseguente perdita di controllo del veicolo.
- Il raggiungimento di prestazioni e consumi ottimali risulta favorito se il pedale acceleratore viene premuto e rilasciato con gradualità.

### AVVERTENZA

- Quando si guida in salita o discesa, portare sempre il cambio in D (Marcia) per andare in avanti, o in R (marcia indietro) per andare indietro, e controllare la marcia inserita indicata nel quadro strumenti prima di partire.  
Procedere in direzione opposta rispetto alla marcia inserita può provocare pericolo poiché il motore potrebbe spegnersi e la funzionalità dei freni alterarsi.
- Allacciare sempre la cintura! In caso d'urto, un occupante privo di cintura di sicurezza ha maggiori probabilità di subire lesioni gravi, anche mortali, rispetto ad un altro che indossi correttamente la cintura di sicurezza.

- Limitare la velocità in curva o durante le svolte.
- Non fare bruschi movimenti con il volante, come ad esempio bruschi cambi di corsa, o curve rapide e strette.
- Il rischio di cappottamento aumenta notevolmente se si perde il controllo del veicolo a velocità sostenuta.
- La perdita del controllo spesso si verifica se due o più ruote fuoriescono dal fondo stradale e il guidatore sovrasterza per riprendere la strada.
- Se il veicolo esce dalla carreggiata, non sterzare bruscamente. Rallentare prima di tentare di rimettersi in carreggiata.
- Non superare mai i limiti di velocità indicati.

## ⚠ AVVERTENZA

Se il veicolo rimane bloccato nel fango, neve, sabbia, ecc., è possibile provare a disimpegnarlo spostandolo in avanti e indietro. Non tentare questa operazione se ci sono persone od oggetti nelle vicinanze del veicolo. Durante l'operazione di oscillazione, il veicolo potrebbe spostarsi improvvisamente in avanti o all'indietro liberandosi dall'ostacolo, con conseguenti lesioni a persone o danni materiali.

## Sistema di controllo integrato del modalità drive

### Modalità di guida

È possibile selezionare il modo guida in base alle preferenze del conducente.

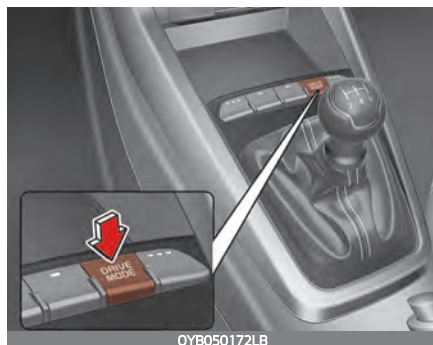

La modalità cambia ogni volta che si preme l'interruttore DRIVE MODE; la modalità di guida cambia nel seguente modo: ECO ⇨ NORMAL ⇨ SPORT ⇨ ECO

All'accensione, il modo guida è impostato su ECO come impostazione predefinita.

- Se si trova in modalità Eco, la modalità Eco verrà impostata quando il motore viene riavviato.
- Modalità ECO: la modalità ECO migliora l'efficienza del carburante per una guida ecologica.
- Modalità SPORT: la modalità SPORT offre una guida sportiva ma stabile.

**\* NOTA**

SSC è attivato quando il modo guida è ECO.

Il modo guida verrà impostato su NORMAL (Normale) quando il motore viene riavviato.

- Se si trova in modo NORMAL/SPORT, il modo guida verrà impostato su NORMAL quando il motore viene riavviato.
- Se si trova in modalità Eco, la modalità Eco verrà impostata quando il motore viene riavviato.

All'accensione, il modo guida è impostato su ECO come impostazione predefinita.

**Modalità ECO****ECO**

Quando il Modo guida è impostato sul modo ECO, il motore e il controllo trasmissione cambiano per ottimizzare l'efficienza del carburante.

- Quando si seleziona il modo ECO tramite il pulsante DRIVE MODE (Modo guida), l'indicatore ECO si accende.
- Se il veicolo è impostato sulla modalità ECO, quando il motore viene SPENTO e poi riavviato, l'impostazione del modalità drive rimane sulla modalità ECO.

**\* NOTA**

Il sistema Start Stop Coasting (Sistema Supporto Condotta - SSC) si disattiva se si traina un rimorchio. Lo Start Stop Coasting (SSC) potrebbe non disattivarsi quando si traina un rimorchio acquistato in post-vendita. Se si traina un rimorchio acquistato in post vendita, si consiglia di impostare Drive Mode (Modalità di guida) NORMALE o SPORT.

**Quando il modo ECO è attivato:**

- La risposta in accelerazione potrebbe risultare leggermente meno pronta poiché il pedale acceleratore viene premuto moderatamente.
- Lo schema delle cambiate del cambio automatico può variare.

Le situazioni sopra descritte sono condizioni normali quando la modalità ECO viene attivata per ridurre il consumo di carburante.

**Limitazione operativa del modo ECO:**

Se si verificano le condizioni di cui sotto mentre la modalità ECO è operativo, l'operatività del sistema viene limitata anche se non avvengono variazioni nell'indicatore ECO.



- Quando si guida il veicolo con la leva del cambio automatico/ cambio a doppia frizione in modalità sportiva, il sistema sarà limitato in base alla posizione del cambio.

### \* NOTA

SSC è attivato quando il modo guida è ECO.

### **Modo SPORT**

## SPORT

La modalità SPORT gestisce le dinamiche di guida regolando in automatico lo sforzo sul volante e la logica di controllo del motore e della trasmissione per prestazioni di guida superiori.

- Quando si seleziona il modo SPORT tramite il pulsante DRIVE MODE (Modo guida), l'indicatore SPORT si accende.
- Quando il motore viene riavviato, il modo guida ritorna a ECO o NORMAL (Normale). Per impostare il modo SPORT, rifelezionare il modo SPORT dal pulsante DRIVE MODE (Modo guida).
- All'accensione, il modo guida è impostato su ECO come impostazione predefinita.

- Quando la modalità SPORT è attivata:
  - Il valore dei giri al minuto del motore rimane elevato per un certo periodo di tempo, anche se si rilascia l'acceleratore.
  - Le marce superiori vengono ritardate durante l'accelerazione.

### \* NOTA

Nella modalità SPORT, il consumo di carburante potrebbe aumentare.

## Sistema frenante

### Freni servoassistiti

La vettura è dotata di servofreni che si registrano automaticamente in base all'usura.

Se viene a mancare l'azione del servofreno, dovuta allo spegnimento o ad altri motivi, è comunque sempre possibile fermare la vettura esercitando una pressione maggiore sul pedale del freno. Lo spazio di arresto risulterà tuttavia più lungo.

Quando il motore non è in funzione, la servoassistenza residua si riduce parzialmente ad ogni applicazione del pedale del freno. Non pompare il pedale del freno quando si è interrotta la servoassistenza.

Pompate sul pedale del freno solo per il tempo necessario a mantenere il controllo dello sterzo sui fondi sdruciolevoli.

### \* NOTA

- Quando si preme il pedale del freno in determinate condizioni di guida o meteorologiche, potresti sentire il veicolo emettere un suono stridulo o di altro tipo. Ciò non è da ritenersi un funzionamento difettoso dei freni, ma un fenomeno normale.
- Quando si guida su strade dove sono stati applicati prodotti chimici per lo scongelamento, il veicolo potrebbe emettere rumori dai freni o registrare un'abrasione anormale degli pneumatici. In condizioni di traffico sicure, si consiglia un utilizzo aggiuntivo dei freni in modo da rimuovere i prodotti chimici per lo scongelamento dai dischi dei freni e dalle pastiche.

### ⚠ AVVERTENZA

#### Freni

- Non guidare tenendo il piede appoggiato al pedale del freno. Questo causerebbe il surriscaldamento dei freni, un'eccessiva usura dei materiali d'attrito e delle pastiglie ed un aumento dello spazio di arresto.

- Quando si percorre una discesa lunga o ripida, scalare a una marcia inferiore ed evitare una continua applicazione dei freni. Un uso prolungato dei freni ne causerebbe il surriscaldamento compromettendone temporaneamente l'efficienza.
- Freni bagnati possono pregiudicare la capacità di rallentare in sicurezza del veicolo; il veicolo potrebbe inoltre tirare da un lato quando i freni vengono applicati. Azionando i freni leggermente si potrà capire se il problema è presente. Testare sempre i freni in questo modo dopo aver guidato attraverso acque profonde. Per asciugare i freni, azionarli leggermente mantenendo una velocità di sicurezza finché i freni non riacquisteranno la loro normale funzionalità.
- Verificare sempre la posizione dei pedali di freno e acceleratore prima di mettersi alla guida. Omettendo di controllare la posizione dei pedali di freno e acceleratore prima di mettersi alla guida, si potrebbe premere il pedale acceleratore al posto del pedale freno. Ciò potrebbe causare un serio incidente.

#### ***In caso di guasto al freno***

Se i freni di servizio non dovessero funzionare quando il veicolo è in movimento, si può effettuare un arresto di emergenza con il freno di stazionamento. Lo spazio di arresto risulterà tuttavia notevolmente maggiore rispetto al normale.

## ⚠ AVVERTENZA

### Freno di stazionamento

Applicando il freno di stazionamento mentre il veicolo è in movimento a velocità normali si può causare l'improvvisa perdita di controllo del veicolo. Quando si deve usare il freno di stazionamento per fermare il veicolo, prestare molta attenzione.

### Indicatore di usura freni a disco

Il vostro veicolo ha i freni a disco.

Quando le pastiglie freni sono usurate per cui sono necessarie nuove pastiglie, si sentirà un forte segnale acustico provenire dai freni anteriori o dai freni posteriori. Si può sentire questo suono andare e venire, oppure ogni volta che si preme il pedale del freno.

## ⚠ ATTENZIONE

- Per evitare costose riparazioni ai freni, non continuare a guidare con le pastiglie freni usurate.
- Sostituire sempre le pastiglie dei freni anteriori o posteriori in coppia.

## ⚠ AVVERTENZA

### Usura del freno

Quando si avverte questo stridio dei freni, significa che il veicolo necessita di manutenzione. Se si ignora questo segnale, po-

trebbe venire a mancare la capacità di frenata, e questo potrebbe causare un serio incidente.

### Freni posteriori a tamburo (se in dotazione)

I freni posteriori a tamburo non hanno indicatori d'usura. Pertanto, far controllare il materiale d'attrito dei freni posteriori se questi stridono. Far inoltre controllare i freni posteriori quando si cambiano o si fanno ruotare i pneumatici e quando si sostituiscono i freni anteriori.

### Freno di stazionamento Applicazione del freno di stazionamento



Per inserire il freno di stazionamento, premere prima il pedale del freno e successivamente sollevare la leva del freno di stazionamento il più in alto possibile.

Inoltre, in caso di parcheggio del veicolo in pendenza, è consigliabile inserire un'adeguata marcia bassa sui veicoli con cambio manuale/ cambio manuale intelligente o selezionare la posizione P (parcheggio) su quelli con cambio automatico/cambio a doppia frizione.

### **⚠ ATTENZIONE**

- Guidando con il freno di stazionamento inserito si causerà un'eccessiva usura di pastiglia freno e disco freno.
- Non azionare il freno di stazionamento a veicolo in movimento, salvo in una situazione di emergenza. Il veicolo potrebbe danneggiarsi e la sicurezza ne risulterebbe compromessa.

### ***Rilascio del freno di stazionamento***



Per disinserire il freno di stazionamento, premere il pedale del freno e quindi tirare leggermente verso l'alto la leva del freno di stazionamento. Quindi, premere il pulsante (1) di rilascio ed abbassare la leva (2) del freno di stazionamento tenendo premuto il pulsante.

Se il freno di stazionamento non viene rilasciato o viene rilasciato in modo parziale, far controllare il sistema da un'officina professionale. Kia consiglia di rivolgersi a un concessionario/centro di assistenza partner autorizzato Kia.

- Se il veicolo è dotato di cambio automatico/cambio a doppia frizione, non consentire l'avanzamento spontaneo del veicolo. Per evitare lo strisciamento in avanti, tenere saldamente il piede sul pedale del freno quando il veicolo è fermo.

- Usare prudenza quando si parcheggia in pendenza. Inserire a fondo il freno di stazionamento e portare la leva del cambio su P (parcheggio) (cambio automatico/cambio a doppia frizione) o innestare la 1<sup>a</sup> o la retromarcia (cambio manuale/cambio manuale intelligente). Se il veicolo è rivolto in discesa, sterzare le ruote anteriori verso il marciapiede per impedire che il veicolo rotoli. Se il veicolo è rivolto in salita, sterzare le ruote anteriori in senso opposto rispetto al marciapiede per contribuire ad impedire che il veicolo rotoli. In assenza del marciapiede o qualora esistano altre condizioni che richiedono d'impedire che il veicolo rotoli, bloccare le ruote.
- In alcune condizioni il freno di stazionamento potrebbe congelarsi in posizione d'inserimento. Questo accade più facilmente quando vi è accumulo di neve o ghiaccio attorno o vicino ai freni posteriori o quando i freni sono bagnati. Se esiste il rischio di congelamento del freno di stazionamento, inserirlo soltanto provvisoriamente mentre si porta la leva del cambio in P [parcheggio] (cambio automatico/cambio a doppia frizione) o si innesta la prima o la retromarcia (cambio manuale/cambio manuale intelligente) e applicare opportuni cunei sulle ruote posteriori in modo da bloccarle. Quindi rilasciare il freno di stazionamento.
- Non tenere fermo il veicolo in salita con il pedale acceleratore. Questo potrebbe provocare il surriscaldamento del cambio. Usare sempre il pedale del freno o il freno di stazionamento.

**⚠ AVVERTENZA**

- Per impedire che il veicolo si possa muovere accidentalmente dopo che lo si è fermato e si è scesi, non usare la leva cambio marce al posto del freno di stazionamento. Inserire il freno di stazionamento E assicurarsi che la leva del cambio sia saldamente posizionata su P (parcheggio), per veicoli dotati di cambio automatico/cambio a doppia frizione.
- Non permettere mai che una persona che non ha familiarità con il veicolo tocchi il freno di stazionamento. Se il freno di stazionamento viene inavvertitamente rilasciato, si possono riportare serie lesioni.
- Un veicolo parcheggiato deve sempre avere il freno di stazionamento completamente innestato onde evitare che possa muoversi accidentalmente e essere lesioni agli occupanti o ai pedoni.



Controllare la spia dei freni girando il commutatore di accensione o portando il pulsante ENGINE START/STOP (avviamento/arresto motore) su ON (acceso) (non avviare il motore). Questa spia si accende quando il freno di stazionamento è inserito e il commutatore di accensione o il pulsante ENGINE START/STOP (avviamento/arresto motore) è in posizione START o ON.

Prima di mettersi in marcia, assicurarsi che il freno di stazionamento sia completamente rilasciato e che la spia dei freni sia spenta.

Se la spia dei freni rimane accesa dopo aver rilasciato il freno di stazionamento a motore in funzione, è possibile che ci sia un guasto relativo all'impianto frenante. Prestare immediata attenzione.

Nei limiti del possibile, arrestare immediatamente il veicolo. Se non è possibile arrestare il veicolo, guidare con la massima prudenza e proseguire fino al raggiungimento di un luogo sicuro o di un'officina.

## Sistema frenante antibloccaggio (ABS) (se in dotazione)

### AVVERTENZA

L'ABS (o l'ESC) non potrà prevenire incidenti dovuti a manovre errate o pericolose.

Anche se si può contare su un controllo del veicolo più efficiente durante una frenata di emergenza, mantenersi sempre a distanza di sicurezza dagli ostacoli davanti.

La velocità del veicolo deve sempre essere limitata su strade con condizioni estreme.

Su strade aventi le connotazioni indicate di seguito, lo spazio di frenata dei veicoli equipaggiati con sistema antibloccaggio freni (o controllo elettronico della stabilità) potrebbe risultare superiore a quello necessario per veicoli sprovvisti di tali sistemi.

Pertanto in queste condizioni ridurre la velocità di guida:

- Strade accidentate o coperte da ghiaia o neve.
- Con catene per pneumatici installate.
- Su strade il cui manto sia cosparso di buche o avallamenti.

Evitare di eccedere nella velocità, sia in rettilineo che in curva, allo scopo di testare la sicurezza offerta dal sistema ABS (o ESC). Ciò potrebbe mettere a repentaglio la vostra incolumità e quella di altri.

L'ABS rileva continuamente la velocità delle ruote. Se le ruote tendono a bloccarsi, il sistema ABS modula ripetutamente la pressione idraulica frenante applicata alle ruote.

Frenando in condizioni che possono provocare il bloccaggio delle ruote, il conducente può avvertire una lieve vibrazione al pedale del freno e sentire una specie di tintinnio proveniente dall'impianto frenante. Ciò è normale e significa che l'ABS è attivo.

Per ottenere il massimo beneficio dal sistema ABS in situazioni di emergenza, non cercare di modulare la pressione dei freni e non pompare sul pedale del freno. Premere il pedale del freno con la massima forza possibile, o con la forza necessaria per la particolare situazione, e permettere all'ABS di controllare l'azione frenante sulle ruote.

### NOTA

Quando il veicolo riparte dopo l'arresto del motore si potrebbe avvertire uno scatto proveniente dal vano motore. Queste sono normali condizioni indicanti che il sistema frenante antibloccaggio funziona a dovere.

- Anche con il sistema frenante antibloccaggio, il vostro veicolo necessita sempre di uno spazio di arresto sufficiente. Mantenersi sempre a distanza di sicurezza dal veicolo che sta davanti.
- Rallentare sempre in curva. Il sistema frenante antibloccaggio non è in grado di prevenire incidenti dovuti ad eccesso di velocità.
- Sui manti stradali allentati o irregolari, l'intervento del sistema frenante antibloccaggio potrebbe allungare lo spazio di arresto rispetto a quello di un veicolo equipaggiato con un sistema frenante convenzionale.



### ⚠ ATTENZIONE

- Se la spia luminosa ABS si accende e rimane accesa, potrebbe esserci un problema con l'ABS. In questo caso, tuttavia, i freni convenzionali funzioneranno normalmente.

- La spia ABS rimane accesa per circa 3 secondi dopo aver portato su ON il pulsante ENGINE START/STOP (avviamento/arresto motore). Durante quel lasso di tempo l'ABS eseguirà l'autodiagnosi e la segnalazione luminosa si spegnerà qualora tutto risulti normale. Se la segnalazione luminosa rimane accesa, potrebbe esserci un problema con l'ABS. In tal caso, far controllare il sistema da un'officina professionale. Kia consiglia di rivolgersi a un concessionario/centro di assistenza partner autorizzato Kia.

### ⚠ ATTENZIONE

- *Durante la guida su fondi stradali con scarsa aderenza, come strade ghiacciate, se si azionano continuamente i freni, l'ABS interviene ripetutamente ed è possibile che la spia si accenda. Fermarsi in un posto sicuro e spegnere il motore.*
- Riavviare il motore. Se la spia luminosa ABS è spenta, significa che il sistema ABS è normale. Altrimenti è probabile che ci sia un problema con l'ABS. In tal caso, far controllare il sistema da un'officina professionale. Kia consiglia di rivolgersi a un concessionario/centro di assistenza partner autorizzato Kia.

### \* NOTA

Quando si avvia il motore con una batteria ausiliaria poiché quella del veicolo è scarica, il regime motore potrebbe risultare irrego-



lare e la spia ABS potrebbe accendersi. Questo succede a causa della bassa tensione di batteria. Ciò non significa che l'ABS è malfunzionante.

- Non pompare i freni!
- Ricaricare la batteria prima di mettersi in marcia.

## Controllo elettronico della stabilità (ESC) (se in dotazione)



Il sistema di controllo elettronico della stabilità (sistema ESC) ha il compito di mantenere stabile il veicolo durante le sterzate. L'ESC confronta la direzione comandata con la sterzata e la traiettoria seguita dal veicolo.

L'ESC applica la forza frenante sulle singole ruote e interagisce con il sistema di gestione del motore per stabilizzare il veicolo.

## AVVERTENZA

Non tenere mai una velocità eccessiva per le condizioni della strada o per sterzare. Il controllo elettronico di stabilità (ESC) non potrà prevenire gli incidenti. L'eccesso di velocità in una curva, manovre brusche e il fenomeno dell'acquaplaning su strade bagnate possono sempre sfociare in seri incidenti. Solo una guida prudente e attenta può prevenire gli incidenti evitando manovre che causano la perdita di trazione da parte del veicolo. Anche con ESC installato, adottare sempre tutte le normali precauzioni durante la guida - includenti il mantenimento di velocità adeguate alle condizioni.

Il sistema di controllo elettronico di stabilità (sistema ESC) è un sistema elettronico designato ad aiutare il conducente a mantenere il controllo del veicolo in condizioni avverse. Non è un sostituto delle prassi per la guida in sicurezza. Fattori quali la velocità, le condizioni stradali e le manovre sullo sterzo eseguire dal conducente possono influenzare l'efficacia dell'ESC nel prevenire la perdita del controllo. È responsabilità del conducente guidare e sterzare a velocità ragionevoli che consentano un sufficiente margine di sicurezza.

Frenando in condizioni che possono provocare il bloccaggio delle ruote, il conducente può avvertire una lieve vibrazione al pedale del freno e sentire una specie di tintinnio proveniente dall'impianto frenante. Ciò è normale e significa che l'ESC è attivo.

### \* NOTA

Quando il veicolo riparte dopo l'arresto del motore si potrebbe avvertire uno scatto proveniente dal vano motore. Queste sono normali condizioni indicanti che il controllo elettronico di stabilità funziona a dovere.

## ***Funzionamento dell'ESC***

### **ESC in funzione (ON)**

- Quando il commutatore di accensione viene portato su ON, gli indicatori luminosi ESC ed ESC OFF si accendono per circa 3 secondi, quindi il sistema ESC viene inserito.
- Per disinserirlo, premere il pulsante ESC OFF dopo aver portato il commutatore di accensione su ON. (L'indicatore luminoso ESC OFF si accenderà). Per attivare l'ESC, premere il pulsante ESC OFF (l'indicatore luminoso ESC OFF si spegnerà).
- Quando si avvia il motore, è possibile che si avverta un leggero ticchettio. Questo è l'effetto dell'autodiagnosi del sistema eseguita automaticamente dall'ESC e non indica nessun problema.

### **Quando in funzione**



Quando l'ESC è in funzione, l'indicatore luminoso ESC lampeggia:

- Quando il controllo elettronico di stabilità funziona a dovere, è possibile avvertire una leggera pulsazione nel veicolo. Questo è semplicemente l'effetto prodotto dal controllo freno e non indica niente di anomalo.
- Quando si esce dal pantano o si percorre una strada sdrucciolevole, i giri del motore elettrico (giri al minuto) potrebbero non alzarsi anche premendo a fondo il pedale acceleratore. Ciò è finalizzato a mantenere la stabilità e la trazione del veicolo per cui non è l'indicazione della presenza di un problema.

### **Condizione di ESC OFF**



Per annullare il controllo ESC:

- Stato 1



Premere il pulsante ESC OFF brevemente (L'indicatore luminoso ESC OFF e il messaggio s'illuminano). In questo stato, la funzione di controllo del motore non è operativa. In altre parole, la funzione controllo trazione non è operativa mentre è operativa solo la funzione controllo freno.

- Stato 2



Premere il pulsante ESC OFF per più di 3 secondi. L'indicatore luminoso ESC OFF e il messaggio s'illuminano e suonerà la spia acustica ESC OFF. In questo stato, la funzione di controllo del motore e di controllo dei freni non è operativa. In altre parole, la funzione controllo di stabilità veicolo non è più operativa.

Se l'interruttore di accensione o il pulsante ENGINE START/STOP (avviamento/arresto motore) viene posto nella posizione LOCK/OFF quando l'ESC è disattivato, l'ESC rimane disattivato. Quando si riavvia il motore, l'ESC si attiverà automaticamente.

### **Indicatore luminoso**

Indicatore luminoso ESC



Indicatore luminoso ESC OFF



Quando si porta su ON il commutatore di accensione o il pulsante ENGINE START/STOP (avviamento/arresto motore), l'indicatore luminoso si accende per poi spegnersi, se il sistema ESC funziona regolarmente.

L'indicatore luminoso ESC lampeggia ogni qualvolta il sistema ESC è operativo o s'illumina quando l'ESC non funziona.

L'indicatore luminoso ESC OFF si accende quando l'ESC viene disattivato con il pulsante.

### **ATTENZIONE**

L'uso del veicolo con pneumatici o ruote di dimensioni diverse può causare un malfunzionamento nel sistema ESC. Quando si sostituiscono gli pneumatici, assicurarsi che abbiano le stesse dimensioni degli pneumatici originali.

### **AVVERTENZA**

Il sistema di controllo elettronico della stabilità è solo un aiuto nella guida; guidare sempre con prudenza, moderando la velocità su strade tortuose, innevate o ghiacciate. Quando l'indicatore luminoso ESC lampeggia o quando il manto stradale è sdruciolevole, procedere a velocità ridotta senza accelerare.

## **Utilizzo della funzione ESC OFF**

### **Quando si guida**

- Nei limiti del possibile, L'ESC dovrebbe essere sempre attivato per l'utilizzo quotidiano del veicolo.
- Per disattivare l'ESC durante la guida, premere il pulsante ESC OFF mentre si viaggia su un fondo stradale pianeggiante.

Non premere mai il pulsante ESC OFF mentre l'ESC è operante (l'indicatore luminoso ESC lampeggia).

Se si disattiva il sistema ESC mentre è in funzione, si può perdere il controllo del veicolo.

### **NOTA**

- Quando si prova il veicolo su un banco dinamometrico, assicurarsi che l'ESC sia disattivato (segnalazione luminosa ESC OFF illuminata).
- La disattivazione del sistema ESC non influisce sul funzionamento dell'ABS e dell'impianto frenante.

### **AVVERTENZA**

Non premere mai il pulsante ESC OFF mentre l'ESC è in funzione.

Se si disattiva il sistema ESC mentre è in funzione, si può perdere il controllo del veicolo.

Per disattivare l'ESC durante la guida, premere il pulsante ESC OFF mentre si viaggia su un fondo stradale pianeggiante.

## Dispositivo di controllo partenze in salita (HAC) (se in dotazione)

Il dispositivo di controllo partenze in salita è una funzione molto pratica. L'intento principale è quello di prevenire che il veicolo indietreggi in salita. Il sistema HAC trattiene la pressione frenante accumulata dal conducente durante la procedura di arresto per 2 secondi dopo aver rilasciato il pedale del freno.

Durante il mantenimento della pressione, il conducente ha abbastanza tempo per premere il pedale dell'acceleratore e partire.

La pressione frenante diminuisce non appena il sistema rileva l'intenzione del conducente di partire.

### ⚠ AVVERTENZA

Il sistema HAC di solito viene attivato solo per 2 secondi. Il conducente deve prestare attenzione affinché il veicolo non indietreggi causando un incidente con oggetti o persone retrostanti allorché avverte un principio di indietreggiamento durante la guida in salita a causa dell'insufficiente pressione frenante accumulata durante la procedura di arresto.

### \* NOTA

- Il sistema HAC non funziona quando la leva del cambio è nella posizione P (parcheggio) o N (folle).
- HAC si attiva anche se ESC è disattivato, ma non si attiva quando ESC è malfunzionante.

## Controllo dinamico della vettura (VSM) (se in dotazione)

Questo sistema fornisce un ulteriore contributo alla stabilità della vettura e della risposta dello sterzo quando il veicolo viene guidato su strade sdruciolevoli oppure quando il veicolo rileva una variazione del coefficiente di attrito tra le ruote lato destro e le ruote lato sinistro durante le frenate.

### *Funzionamento del VSM*

Quando il VSM è in funzione, l'indicatore luminoso ESC (🚫) lampeggia.

Quando la gestione stabilità veicolo funziona a dovere, è possibile avvertire una leggera pulsazione nel veicolo. Questo è semplicemente l'effetto prodotto dal controllo freno e non indica niente di anomalo.

### Il VSM non opera quando:

- Guidando su un terrapieno cioè una strada in pendenza o inclinata
- Guidando in retromarcia
- L'indicatore luminoso ESC OFF (🚗) rimane acceso sul quadro strumenti
- L'indicatore luminoso EPS rimane acceso sul quadro strumenti

### **VSM disattivato**

Premendo il pulsante ESC OFF per disattivare l'ESC, verrà annullato anche il VSM e l'indicatore luminoso ESC OFF (🚗) s'illuminerà.

Per attivare il VSM, premere nuovamente il pulsante. L'indicatore luminoso ESC OFF si spegne.

### **Indicatore di malfunzionamento**

Il VSM può essere disattivato anche senza annullare il controllo VSM premendo il pulsante ESC OFF. Ciò indica che è stato rilevato un malfunzionamento in qualche punto del sistema servosterzo elettrico o del sistema VSM. Se l'indicatore luminoso ESC (🚗) o la spia luminosa EPS rimangono accesi, far controllare il sistema da un'officina professionale. Kia consiglia di rivolgersi a un concessionario/centro di assistenza partner autorizzato Kia.

## **AVVERTENZA**

- Il sistema gestione stabilità veicolo non è un sostituto delle prassi per la guida in sicurezza, ma solo una semplice funzione supplementare. È responsabilità del conducente controllare sempre velocità e distanza dal veicolo che precede. Tenere sempre le mani salde sul volante durante la guida.
- Il vostro veicolo è designato per seguire le intenzioni del conducente, anche con VSM installato. Adottare sempre tutte le normali precauzioni durante la guida mantenendo velocità adeguate alle condizioni - includenti la guida con tempo inclemente o su strada sdruciolevole.
- La guida con pneumatici di tipo o dimensioni diverse può compromettere il regolare funzionamento del sistema VSM. Quando si sostituiscono gli pneumatici, assicurarsi che abbiano le stesse dimensioni degli pneumatici originali.

## ESS: segnalazione arresto di emergenza (se in dotazione)

Il sistema segnale arresto di emergenza avvisa il conducente del veicolo che segue tramite le luci stop in caso di brusche frenate o quando si attiva l'ABS con una fermata. (Il sistema si attiva quando la velocità del veicolo supera i 55km/h e la decelerazione del veicolo è al di sopra dei 7 m/s<sup>2</sup> o se si attiva l'ABS in seguito a una frenata di emergenza.)

Quando la velocità veicolo è inferiore a 40 km/h e l'ABS si disattiva o appena dopo una brusca frenata, la luce stop smette di lampeggiare.

### ⚠ ATTENZIONE

Il sistema segnale arresto di emergenza non funziona se i lampeggiatori di emergenza sono accesi.

## Buone prassi nell'uso del freno

### ⚠ AVVERTENZA

- Quando si parcheggia o si lascia il veicolo incustodito, azionare sempre il freno di stazionamento tirando la leva il più possibile ed innestare completamente la leva del cambio in posizione di parcheggio. Se il freno di stazionamento non è inserito completamente in posizione di parcheggio, il veicolo si potrebbe muovere accidentalmente con seri rischi per l'incolumità personale e altrui.
- Su tutti i veicoli quando vengono parcheggiati occorre sempre inserire a fondo il freno di stazionamento per evitarne lo spostamento accidentale che può essere causa di lesioni agli occupanti o ai pedoni.
- Dopo aver parcheggiato il veicolo, verificare che il freno di stazionamento non sia inserito e che l'indicatore luminoso freno di stazionamento sia spento prima di mettersi alla guida.

- Attraversando un corso d'acqua si potrebbero bagnare i freni. Si potrebbero bagnare anche quando si lava il veicolo. I freni bagnati possono essere pericolosi! Lo spazio di frenata aumenta con i freni bagnati. ed il veicolo potrebbe tirare da una parte. Lasciare asciugare i freni, azionarli leggermente fino a quando riprendono la loro normale efficienza frenante, prestando attenzione a mantenere sempre il controllo del veicolo. Se l'azione di frenata non ritorna normale, arrestare il veicolo il prima possibile per motivi di sicurezza e farlo ispezionare da un'officina professionale. Kia consiglia di chiamare un concessionario/centro di assistenza partner autorizzato Kia.
- Non viaggiare in discesa per inerzia con il veicolo in folle. Questo è estremamente pericoloso. Tenere sempre il veicolo con una marcia inserita, usare i freni per rallentare, quindi scalare ad una marcia inferiore in modo che il freno motore contribuisca a mantenere una velocità di sicurezza.
- Non "appoggiarsi" sul pedale freno. Tenendo il piede appoggiato sul pedale freno durante la guida può essere pericoloso in quanto potrebbe surriscaldare i freni e renderli inefficaci. Inoltre accelera l'usura dei componenti del freno.
- Se uno pneumatico si sgonfia a veicolo in marcia, applicare i freni delicatamente e cercare di rallentare mantenendo dritto il veicolo. Non appena si è raggiunto un posto dove ci si può fermare in sicurezza, accostare e fermarsi in quel posto.
- Se il veicolo è dotato di cambio automatico/cambio a doppia frizione, non consentire l'avanzamento spontaneo del veicolo. Per evitare lo strisciamento in avanti, tenere saldamente il piede sul pedale freno quando il veicolo è fermo.



- Usare prudenza quando si parcheggia in pendenza. Inserire saldamente il freno di stazionamento e mettere la leva cambio in P (parcheggio). Se si parcheggia in discesa, sterzare le ruote anteriori verso il marciapiede per impedire che il veicolo si sposti. Se si parcheggia in salita, sterzare le ruote anteriori in senso opposto rispetto al marciapiede per impedire che il veicolo si sposti. In assenza del marciapiede o se altre condizioni impongano di prevenire lo spostamento del veicolo, applicare opportuni cunei sulle ruote.
- In alcune condizioni il freno di stazionamento potrebbe congelarsi in posizione d'inserimento. Questo accade più facilmente quando vi è accumulo di neve o ghiaccio attorno o vicino ai freni posteriori o quando i freni sono bagnati. Se esiste il rischio di congelamento del freno di stazionamento, inserirlo soltanto provvisoriamente mentre si porta la leva del cambio in posizione P (parcheggio) (cambio automatico/cambio a doppia frizione) o si innesta la prima o la retromarcia (cambio manuale/cambio manuale intelligente) e applicare opportuni cunei sulle ruote posteriori in modo da bloccarle.

- Non tenere fermo il veicolo in salita con il pedale acceleratore. Questo potrebbe provocare il surriscaldamento del cambio. Usare sempre il pedale del freno o il freno di stazionamento.

### Assistenza anti collisione anteriore (FCA) (sensore a fusione) (se in dotazione)

FCA è progettato per rilevare e monitorare un veicolo che precede o rilevare un pedone sulla carreggiata attraverso i segnali radar e la ricognizione telecamera per avvertire il conducente che una collisione è imminente e, se necessario, azionare il freno di emergenza.

### Sensore di rilevamento

Telecamera per la visione anteriore

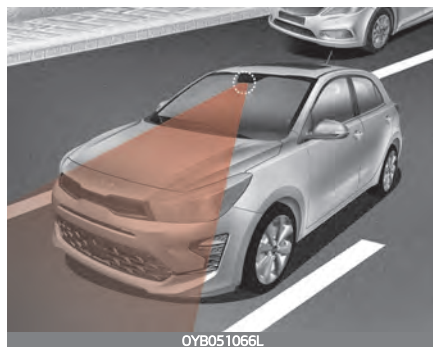

Radar anteriore

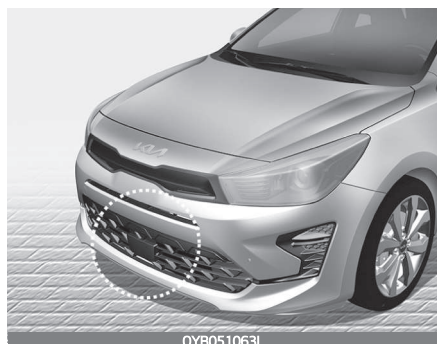

OYB051063L

## ⚠ AVVERTENZA

### Limiti dell'Assistenza anti collisione anteriore (FCA)

FCA è una funzione supplementare e non sostituisce le pratiche di guida sicura. È responsabilità del conducente controllare sempre la velocità e la distanza dal veicolo che precede ed essere pronto a frenare.

## ⚠ AVVERTENZA

Prendere le seguenti precauzioni al momento dell'utilizzo dell'Assistenza anti collisione anteriore (FCA):

- la funzione è solo un sistema supplementare e non è destinato ad esentare il conducente dalla necessità di usare prudenza e attenzione nella guida. Il range di rilevamento e la gamma di oggetti rilevabili dai sensori sono limitati. Prestare la massima attenzione alle condizioni della strada in qualsiasi momento.

- Non guidare MAI troppo velocemente a seconda delle condizioni della strada o quando si affronta una curva.
- Guidare sempre con prudenza per prevenire situazioni inaspettate e improvvise. L'FCA non arresta completamente il veicolo e non evita tutte le collisioni a causa delle limitazioni del sistema.

## Impostazioni funzione

### Impostazione

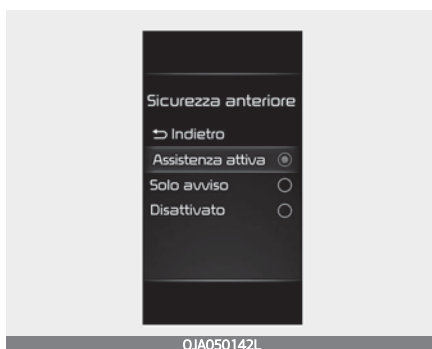

OJA050142L

### Sicurezza anteriore

Il conducente può attivare l'FCA posizionando l'interruttore di accensione o il pulsante ENGINE START/STOP (avviamento/arresto motore) in posizione ON e selezionando sul display LCD "Impostazioni utente" ➡ "Assistenza conducente" ➡ "Sicurezza anteriore".

- Selezionando "Active assist" (Assistenza attiva), FCA si attiva. Il sistema FCA genera messaggi spia e messaggi di avvertenza a seconda del livello del rischio di collisione. Inoltre, esso controlla i freni a seconda del livello del rischio di collisione.
- Selezionando "Solo avviso", il sistema FCA si attiva e genera dei messaggi di avvertenza a seconda del livello del rischio di collisione. Si dovrebbe controllare il freno autonomamente, poiché il sistema FCA non gestisce i freni.
- Selezionando "Off", FCA si disattiva.



Quando si annulla FCA, sul display LCD si illumina una spia di avvertenza.

Il conducente può monitorare lo stato ON/OFF del sistema FCA sul display LCD. Inoltre, la spia di avvertenza si illumina quando ESC (Electronic Stability Control) è disattivato (controllo trazione e stabilità disattivato).

Se la spia luminosa rimane accesa con FCA attivato, far controllare la funzione da un'officina professionale. Kia consiglia di rivolgersi a un concessionario/centro di assistenza partner autorizzato Kia.

## Temporizzazione avviso

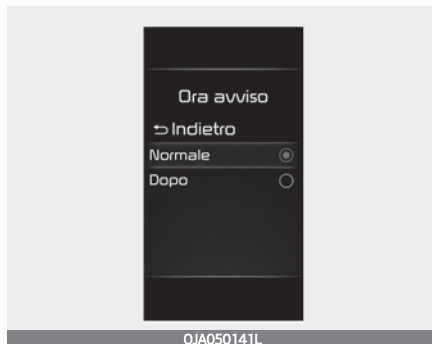

Il conducente può selezionare la durata iniziale di attivazione della spia di avvertenza nelle Impostazioni Utente dal display LCD del quadro strumenti.

Di seguito le opzioni per l'impostazione iniziale della Segnalazione Collisione Anteriore:

- Normale: selezionando questa opzione, la Segnalazione collisione anteriore viene attivata normalmente.
- RITARDATA: selezionando questa opzione, la Segnalazione Collisione Anteriore viene attivata in ritardo rispetto alla norma. Questa impostazione riduce la distanza dal veicolo, dal pedone o dal ciclista che precede, prima di attivare la segnalazione iniziale. Selezionare questa modalità solo con traffico scarso e guida a velocità ridotta.

### **Prerequisito per l'attivazione**

FCA si attiva selezionando FCA sul display LCD, e quando sono soddisfatte le seguenti condizioni:

- L'ESC (Controllo elettronico di stabilità) è attivato.
- Quando FCA rileva un veicolo o il pedone che si trova davanti.

### **⚠ AVVERTENZA**

FCA potrebbe non rilevare alcuni ostacoli o attivare allarmi ed effettuare frenate in ogni situazione, dunque il conducente non deve fare affidamento su tale sistema per fermare il veicolo nei casi in cui può riconoscere un ostacolo ed effettuare una frenata.

- L'FCA si attiva automaticamente quando si posiziona l'interruttore di accensione o il pulsante ENGINE START/STOP (avviamento/arresto motore) sulla posizione ON. Il conducente può disattivare FCA annullando l'impostazione della funzione sul display LCD.
- Il sistema FCA si disattiva automaticamente quando si annulla l'ESC. Quando l'ESC è annullato, il sistema FCA non può essere attivato sul display LCD. Si accende la spia FCA.

### **Messaggi di avviso FCA e controllo funzionamento**

FCA produce messaggi di errore, allarmi e frenata di emergenza, in base al rischio di collisione frontale, come nel caso di una frenata brusca del veicolo davanti oppure quando il sistema rileva l'imminenza di una collisione con un pedone.

Il conducente può selezionare la durata iniziale di attivazione della spia di avvertenza nelle Impostazioni Utente, dal display LCD. Le opzioni per l'impostazione iniziale della Segnalazione urto anteriore includono segnalazione anticipata, normale o ritardata.

### **Avviso collisione (1° avvertenza)**



- Il messaggio di avvertenza compare sul display LCD con gli allarmi di avvertenza.

Inoltre, la funzione di gestione del motore interviene in parte nel sistema di gestione del veicolo per aiutare a decelerare il veicolo.

Il veicolo potrebbe rallentare leggermente.

- Entrerà in funzione se la velocità del veicolo è superiore a 10 km/h e inferiore o pari a 180 km/h rispetto al veicolo che precede. (A seconda della condizione del veicolo che precede e delle condizioni ambientali, la velocità d'esercizio massima potrebbe essere ridotta).
- Per i pedoni ed i ciclisti, la velocità del veicolo è superiore o pari a 10 km/h e inferiore a 85 km/h . (A seconda della situazione dei pedoni e dei ciclisti e delle condizioni ambientali, la velocità d'esercizio massima potrebbe essere ridotta).
  - Selezionando "Solo avviso", il sistema FCA si attiva e genera dei messaggi di avvertenza a seconda del livello del rischio di collisione. Si dovrebbe controllare il freno autonomamente, poiché il sistema FCA non gestisce i freni.

## ***Frenata d'emergenza (2° avvertenza)***



- Il messaggio di avvertenza compare sul display LCD con gli allarmi di avvertenza.

Inoltre, il sistema di gestione del motore interviene in parte nel sistema di gestione del veicolo per aiutare a decelerare il veicolo.

Il veicolo potrebbe rallentare leggermente.

- Entra in funzione se la velocità del veicolo è superiore a 10 km/h e inferiore o pari a 75 km/h rispetto a un veicolo che precede. (A seconda della condizione del veicolo che precede e delle condizioni ambientali, la velocità d'esercizio massima potrebbe essere ridotta).
- Per i pedoni ed i ciclisti, la velocità del veicolo è superiore o pari a 10 km/h e inferiore a 85 km/h . (A seconda della situazione dei pedoni e dei ciclisti e delle condi-

zioni ambientali, la velocità d'esercizio massima potrebbe essere ridotta).

- Selezionando "Solo avviso", il sistema FCA si attiva e genera dei messaggi di avvertenza a seconda del livello del rischio di collisione. Si dovrebbe controllare il freno autonomamente, poiché il sistema FCA non gestisce i freni.

## comando del freno

In situazioni di emergenza, il sistema di frenata entra in modalità pronta, per una risposta rapida al fine di assistere il conducente nell'utilizzo del pedale del freno.

- La funzione FCA fornisce ulteriore potenza di frenata per prestazioni ottimali sulla frenata, quando il conducente preme il pedale del freno durante l'avviso.
- Il comando del freno viene disattivato in automatico se il conducente preme il pedale dell'acceleratore in modo brusco o se il conducente sterza improvvisamente.
- Il comando del freno viene annullato in modo automatico quando il rischio scompare.

Il conducente deve sempre prestare la massima attenzione durante l'utilizzo del veicolo, anche se non vi è alcun messaggio o allarme di avviso.

### ⚠ AVVERTENZA

La funzione FCA non può evitare tutte le collisioni, né arrestare completamente il veicolo prima della collisione. Il conducente ha la responsabilità di guidare in modo sicuro e controllare il veicolo.

### ⚠ AVVERTENZA

La funzione FCA è supplementare e non può fermare completamente il veicolo in tutte le situazioni o evitare tutte le possibili collisioni. Guidare in modo sicuro e controllare il veicolo è responsabilità del conducente.

### ⚠ AVVERTENZA

Mai guidare di proposito in modo pericoloso per attivare la funzione, poiché tale condotta aumenta il rischio di incidenti.

### \* NOTA

La funzione FCA valuta il rischio di una collisione monitorando diverse variabili, quali la distanza dal veicolo/pedone davanti, la velocità del veicolo/pedone, e lo stile di guida del conducente. Alcune situazioni, come per esempio rigide condizioni atmosferiche

o stradali, possono avere effetti sul funzionamento della funzione FCA. Per un funzionamento ottimale, evitare stili di guida pericolosi.

## \* NOTA

- Non applicare oggetti estranei come adesivi o protezioni per paraurti nelle vicinanze del sensore del radar. Tali operazioni potrebbero compromettere il funzionamento del radar.
- Tenere il sensore radar e il coperchio sempre puliti e privi di sporcizia o residui.
- Pulire il veicolo solo con panni morbidi. Non spruzzare getti d'acqua a pressione direttamente sul sensore o sul relativo coperchio.
- Prestare attenzione a non applicare una forza non necessaria sul sensore del radar o sul coperchio del sensore. Se il sensore viene spostato dalla sua posizione, la funzione FCA potrebbe non funzionare correttamente. In tal caso, potrebbe non essere visualizzato un messaggio di avviso, far ispezionare il veicolo da un'officina professionale. Kia consiglia di rivolgersi a un concessionario/centro di assistenza partner autorizzato Kia.

- Se il paraurti anteriore viene danneggiato nell'area del sensore radar, FCA potrebbe non funzionare correttamente, far ispezionare il veicolo da un'officina professionale. Kia consiglia di rivolgersi a un concessionario/centro di assistenza partner autorizzato Kia.
- Per la riparazione o sostituzione di un sensore o di un coperchio sensore danneggiati, utilizzare solo ricambi originali. Non applicare vernice sul coperchio sensore.
- Non tinteggiare i finestrini o applicare adesivi o accessori intorno allo specchio interno dove è installata la telecamera.
- Accertarsi che il punto di installazione della telecamera frontale non sia bagnato.
- Non rimuovere i componenti della telecamera frontale/radar anteriore ed evitare di sottoporli ad impatti.
- Non collocare oggetti riflettenti (carta bianca o specchio, ecc.) sul cruscotto. Il sistema potrebbe attivarsi senza necessità a causa della riflessione della luce solare.
- Un volume eccessivo dell'impianto audio può impedire agli occupanti di sentire l'allarme.

## Messaggio e spia di avvertenza

Quando il sensore è coperto o la lente dello stesso è sporca, come in caso di neve o pioggia, il sistema FCA potrebbe non rilevare pedoni e veicoli.



In questo caso, compare un messaggio per segnalarlo al conducente. Rimuovere i corpi estranei per consentire il funzionamento normale di FCA.

Prima di utilizzare la funzione FCA, rimuovere eventuali residui di sporco, neve o altri residui e pulire il coperchio del sensore del radar.

La FCA potrebbe non funzionare correttamente in un'area (ad es. terreno aperto) dove non vengono rilevati oggetti o veicoli dopo l'accensione del motore.

## Malfunzionamento del sistema

Se il sistema FCA non funziona correttamente, la spia FCA (🚨) si illumina e viene visualizzato un messaggio spia per alcuni secondi.

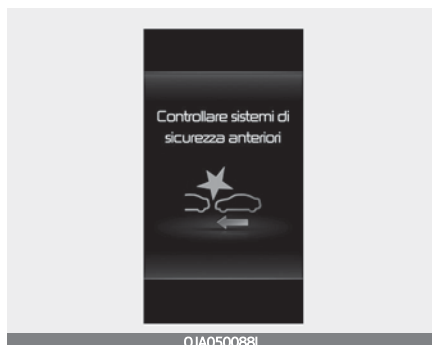

Dopo che il messaggio è scomparso, s'illuminerà la spia luminosa generale (⚠️). In tal caso, far ispezionare il veicolo da un'officina professionale. Kia consiglia di rivolgersi a un concessionario/centro di assistenza partner autorizzato Kia.

## ⚠️ AVVERTENZA

FCA è solo una funzione supplementare per la sicurezza del conducente. Il conducente ha la responsabilità per il controllo del funzionamento del veicolo. Non fare



unicamente affidamento a FCA. Piuttosto, mantenere uno spazio di frenata sicuro e, se necessario, premere il pedale del freno per ridurre la velocità di guida o per arrestare il veicolo.

- In alcuni casi e in determinate condizioni di guida, FCA potrebbe attivarsi inavvertitamente. Il messaggio di avvertenza compare sul display LCD con un allarme acustico.

A cause dei limiti di rilevamento, in alcune situazioni il sensore del radar anteriore o il sistema di riconoscimento della telecamera possono non rilevare il veicolo, il pedone o il ciclista (se in dotazione) che si trovano davanti. La funzione FCA potrebbe non attivarsi e non saranno visualizzati messaggi di avviso.

- Il sistema FCA potrebbe non generare messaggi spia o allarmi di avvertenza. Inoltre, a causa di limitazioni nel rilevamento, il sistema FCA potrebbe non generare alcun messaggio spia o allarme di avvertenza.
- Quando è presente un malfunzionamento nella funzione FCA, la frenata di emergenza autonoma non rileva un rischio di collisione nonostante gli altri sistemi di frenatura siano normalmente funzionanti.

- FCA funziona solo nel caso in cui il veicolo/pedone siano di fronte, durante la marcia in avanti. Non funziona nel caso di animali o veicoli in direzione opposta.
- FCA potrebbe non attivarsi se il conducente preme il pedale del freno prima dell'avviso per evitare il rischio di collisione.
- FCA non funziona quando il veicolo è in retromarcia.
- FCA non è progettato per rilevare altri oggetti su strada, come per esempio animali.
- FCA non rileva i veicoli sulla corsia opposta.
- FCA non rileva i veicoli in attraversamento che si avvicinano.
- FCA non è in grado di rilevare il conducente che si avvicina al lato di un veicolo parcheggiato (ad esempio in una strada senza uscita). In questi casi, è necessario mantenere la distanza di sicurezza e, se necessario, premere il pedale del freno per ridurre la velocità.
- FCA può non attivarsi a causa delle condizioni della strada o di guida.
- FCA può non attivarsi per tutti i tipi di veicolo.

## Limitazioni dell'FCA

FCA è progettato per monitorare il veicolo che precede sulla carreggiata attraverso i segnali radar e la ricognizione telecamera per avvertire il conducente che una collisione è imminente e, se necessario, azionare il freno di emergenza.

In alcune situazioni, il sensore radar o la telecamera vista frontale possono non essere in grado di rilevare il veicolo che precede. In questi casi, FCA potrebbe non funzionare correttamente. Il conducente deve prestare molta attenzione nelle seguenti situazioni dove il funzionamento dell'FCA può essere limitato.

Il sensore potrebbe essere limitato quando:

- La funzione non è disponibile per i 15 secondi successivi all'avviamento del veicolo o all'inizializzazione della telecamera.
- Telecamera per la visione anteriore e radar anteriore contaminati o bloccati.
- La lente della telecamera non funziona correttamente a causa di parabrezza oscurato o rivestito, vetro danneggiato oppure per la presenza di corpi estranei (adesivi, insetti, ecc.) sul vetro.

- Rigide condizioni atmosferiche come per esempio forti piogge o neve oscurano il campo visivo del sensore relativo al radar o della telecamera
- È presente un'interferenza da onde elettromagnetiche
- È presente un grave riflesso irregolare dal sensore del radar
- Il riconoscimento del sensore della telecamera/radar è limitato
- Il veicolo che precede è troppo piccolo per essere rilevato (per esempio una motocicletta)
- Il veicolo o il rimorchio che precede è troppo grande per essere rilevato dalla funzione di riconoscimento della telecamera (per esempio un autoarticolato)
- Il campo visivo della telecamera non è adeguatamente illuminato (troppo scuro o eccessiva riflessione oppure eccessiva retroilluminazione che oscura il campo visivo).
- Il veicolo davanti non è dotato di luci posteriori, non ha le luci posteriori accese oppure ha le luci posteriori montate in modo insolito.
- La luminosità esterna cambia improvvisamente (per esempio quando si entra o si esce da una galleria)

- La luce proveniente da un lampione o da un veicolo in arrivo viene riflessa su un manto stradale bagnato, come una pozzanghera nella strada
- Il campo visivo anteriore è ostruito dall'abbagliamento del sole o dai fari del veicolo in arrivo.
- Il cristallo del parabrezza è appannato; la visibilità della strada è ostacolata.
- Il veicolo davanti si sposta in maniera irregolare
- Il veicolo si trova su superfici non pavimentate, irregolari o su strade con cambiamenti improvvisi dell'inclinazione.
- È presente un grave riflesso irregolare dal sensore del radar
- La capacità di riconoscimento del sensore radar/telecamera è limitata.
- Il veicolo che precede è troppo piccolo per essere rilevato (per esempio una motocicletta)
- Il veicolo o il rimorchio che precede è troppo grande per essere rilevato dalla funzione di riconoscimento della telecamera (per esempio un autoarticolato)
- Il campo visivo della telecamera non è adeguatamente illuminato (troppo scuro o eccessiva riflessione oppure eccessiva retroilluminazione che oscura il campo visivo)
- Il veicolo davanti non è dotato di luci posteriori, non ha le luci posteriori accese oppure ha le luci posteriori montate in modo insolito.
- La luminosità esterna cambia improvvisamente (per esempio quando si entra o si esce da una galleria)
- La luce proveniente da un lampione o da un veicolo in arrivo viene riflessa su un manto stradale bagnato, come una pozzanghera nella strada
- Il campo visivo anteriore è ostruito dall'abbagliamento del sole o dai fari del veicolo in arrivo.
- Il cristallo del parabrezza è appannato; la visibilità della strada è ostacolata.
- Il veicolo davanti si sposta in maniera irregolare
- Il veicolo si trova su superfici non pavimentate, irregolari o su strade con cambiamenti improvvisi dell'inclinazione

- Il veicolo si trova vicino a zone con sostanze metalliche, ad esempio zone in costruzione, autostrade, ecc.
- Il veicolo si trova all'interno di un edificio, ad esempio un parcheggio sotterraneo
- La telecamera non riconosce per intero il veicolo davanti.
- La telecamera presenta danni.
- La luminosità è troppo bassa, per esempio quando i fari non sono accesi di notte o durante l'attraversamento di un tunnel.
- La strada è oscurata dall'ombra di un cordolo centrale, degli alberi ecc.
- Il veicolo attraversa la barriera autostradale.
- Il cristallo del parabrezza è appannato; la visibilità della strada è ostacolata.
- La parte posteriore del veicolo davanti non è visibile (il veicolo svolta in un'altra direzione o è ribaltato).
- Le avverse condizioni stradali provocano eccessive vibrazioni del veicolo durante la guida
- Si verifica un cambiamento improvviso nel rilevamento del sensore quando si attraversa un dosso.

- Il veicolo davanti si muove verticalmente rispetto alla direzione di marcia.
- Il veicolo davanti si è fermato in modo verticale.
- Il veicolo davanti sta procedendo nel senso di marcia opposto o in retromarcia.
- Il veicolo si trova in una rotonda e il veicolo davanti procede in senso circolare.

### **Guida in una curva**

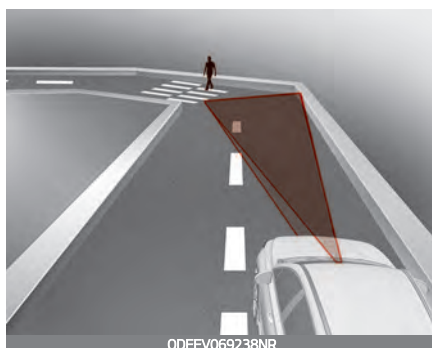
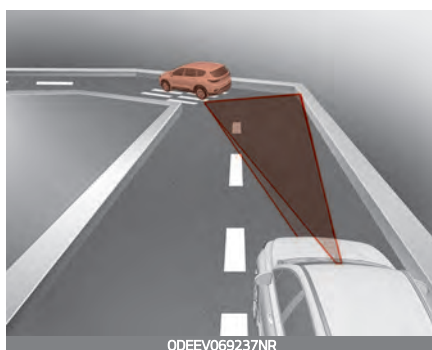

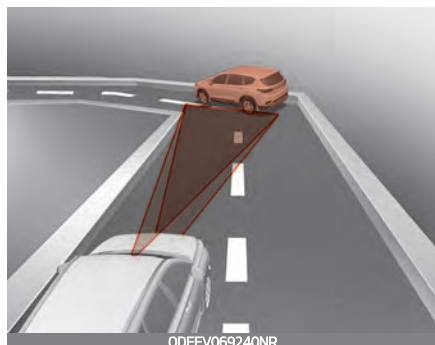
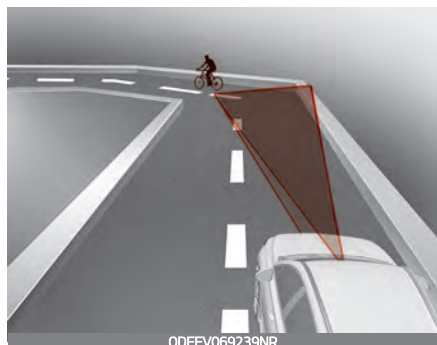

L'Assistenza anti collisione anteriore può essere limitata quando si guida su una strada con curve.

La telecamera vista frontale o il sensore radar del sistema di riconoscimento possono non rilevare il veicolo, il pedone o il ciclista che percorre una strada con curve.

Le conseguenze sarebbero un mancato allarme una mancata frenata quando necessari.

Prestare sempre attenzione alla strada ed alle condizioni di guida e qualora necessario, premere il pedale del freno per ridurre la velocità di guida, al fine di mantenere la distanza di sicurezza.

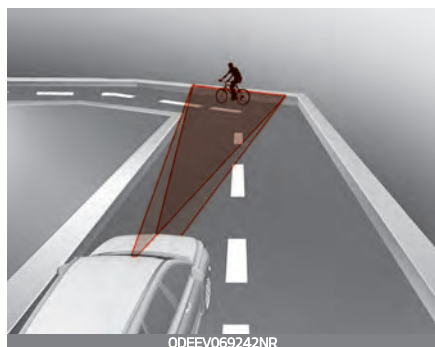
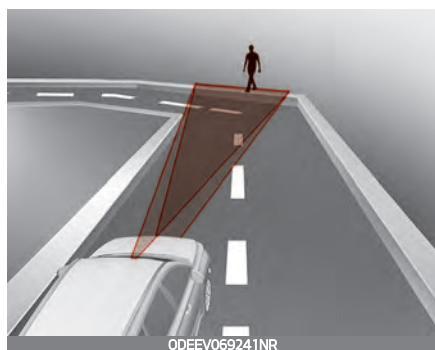

L'Assistenza anti collisione anteriore può riconoscere un veicolo, un pedone o un ciclista nella corsia vicina o fuori dalla corsia se si percorre una strada tortuosa.

In tal caso, la funzione può inviare un allarme al conducente e applicare il freno, anche se non necessario.

Durante la guida prestare sempre attenzione alle condizioni della strada e operative.

### ***Guida in pendenza***

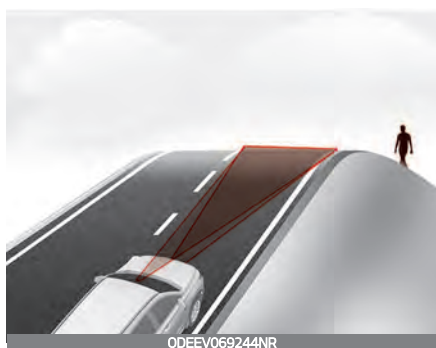
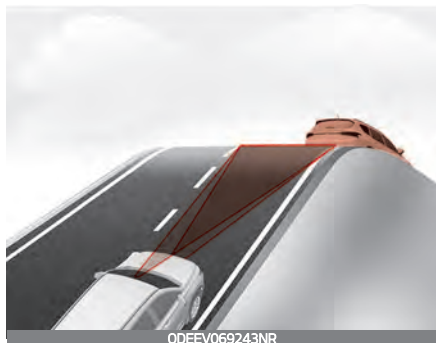

Le prestazioni dell'Assistenza anti collisione anteriore possono essere limitate quando si percorre una strada in salita o in discesa. Il sistema di riconoscimento della telecamera anteriore o del sensore radar potrebbe non rilevare un eventuale veicolo, un pedone o un ciclista che precedono.

Ciò può dare luogo ad allarmi o frenate non necessari oppure a mancati allarmi o frenate quando necessario.

Quando, percorrendo una strada in pendenza, la funzione riconosce all'improvviso il veicolo, il pedone o il ciclista davanti, si potrebbe percepire una brusca decelerazione.

Mantenere sempre lo sguardo rivolto in avanti durante la guida in pendenza e, se necessario, premere il pedale del freno per ridurre la velocità di guida al fine di mantenere una distanza adeguata.

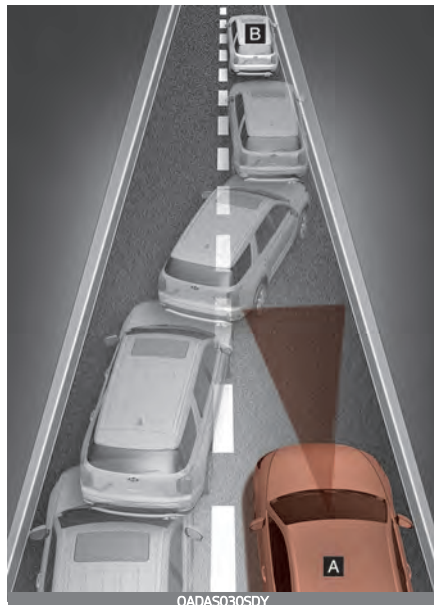
**Cambio di corsia**

[A]: Il proprio veicolo, [B]: Veicolo che cambia corsia

Quando un veicolo che precede cambia corsia, FCA può non rilevare immediatamente tale veicolo, specialmente se il cambio corsia viene effettuato in modo brusco. In questo caso, occorre mantenere uno spazio di frenata sicuro e, se necessario, premere il pedale del freno per ridurre la velocità, al fine di mantenere la distanza di sicurezza.

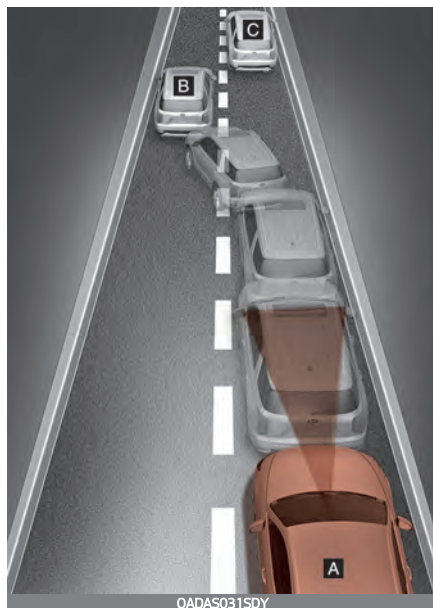

[A]: Il proprio veicolo, [B]: Veicolo che cambia corsia, [C]: Veicolo nella stessa corsia

Durante la guida in condizioni di frequenti fermate e partenze, se il veicolo che precede si immette in un'altra corsia, FCA può non rilevare immediatamente il nuovo veicolo che sta davanti. In questo caso, occorre mantenere uno spazio di frenata sicuro e, se necessario, premere il pedale del freno per ridurre la velocità, al fine di mantenere la distanza di sicurezza.

## Riconoscimento dei veicoli



Se il veicolo che precede presenta carico pesante che si estende nella parte posteriore dello stesso o se presenta una notevole distanza dal suolo, la situazione potrebbe diventare pericolosa. Prestare sempre attenzione alla strada ed alle condizioni di guida e qualora necessario, premere il pedale del freno per ridurre la velocità di guida, al fine di mantenere la distanza di sicurezza.

### **Situazione in cui la funzione potrebbe non rilevare correttamente pedoni e ciclisti**

Il sensore potrebbe essere limitato quando:

- Il pedone o il ciclista non viene rilevato pienamente dalla funzione di riconoscimento con telecamera, ad esempio se il pedone si sporge o non cammina in posizione perfettamente eretta.

- Il pedone o il ciclista si sposta molto rapidamente o appare all'improvviso nell'area di rilevamento della telecamera.
- Il pedone o il ciclista indossano abbigliamento che si confonde facilmente con lo sfondo, rendendo difficile il rilevamento al sistema di riconoscimento con telecamera.
- L'illuminazione è troppo intensa (es. guida sotto sole intenso o con riflessi solari) o troppo scarsa (es. guida su strada di campagna di sera).
- È difficile rilevare e distinguere un pedone o un ciclista da altri oggetti nella zona circostante, ad esempio quando è presente un gruppo di pedoni, ciclisti o una grande folla.
- C'è un oggetto simile a un corpo umano.
- Il pedone o il ciclista è piccolo.
- Il pedone ha difficoltà di movimento.
- Il riconoscimento del sensore è limitato.
- Il sensore del radar o la telecamera sono bloccati da corpi estranei o frammenti



- Rigide condizioni atmosferiche come per esempio forti piogge o neve oscurano il campo visivo del sensore relativo al radar o della telecamera
- Se l'illuminazione stradale o le luci di un veicolo proveniente dalla direzione opposta vengono riflesse dall'acqua sulla superficie della strada, ad esempio da una pozzanghera.
- Il campo visivo di fronte è ostacolato dal riflesso della luce del sole.
- Il cristallo del parabrezza è appannato; la visibilità della strada è ostacolata.
- Le avverse condizioni stradali provocano eccessive vibrazioni del veicolo durante la guida
- Si verifica un cambiamento improvviso nel rilevamento del sensore quando si attraversa un dosso.
- Sei su una rotatoria.
- Il pedone o il ciclista si arresta improvvisamente davanti al veicolo.
- Si è in presenza di un'interferenza elettromagnetica.
- Il ciclista che precede pedala intersecando la direzione di marcia.
- Il cantiere, il binario o altro oggetto metallico è vicino al ciclista.

- Il materiale della bicicletta non si riflette bene sul radar.

## **⚠ AVVERTENZA**

- Annullare FCA nelle Impostazioni utente sul display LCD, prima di trainare un altro veicolo. Quando si traina un veicolo, l'utilizzo dei freni può compromettere la sicurezza del veicolo.
- Prestare massima attenzione al veicolo che precede se trasporta carichi pesanti che sporgono sul posteriore o quando presenta un'elevata distanza da terra.
- Si prega di non testare il funzionamento del sistema FCA. Ciò potrebbe provocare lesioni gravi o letali.
- Il sistema FCA è progettato per rilevare e monitorare il veicolo in anticipo rilevare un pedone sulla carreggiata attraverso il riconoscimento della telecamera vista frontale e i segnali radar anteriori. Non è progettato per rilevare biciclette, motociclette o piccoli veicoli a ruote, come le borse da viaggio, i carrelli per la spesa o i passeggini.
- In caso di sostituzione o reinstallazione del parabrezza, del paraurti anteriore o della telecamera vista frontale e dei radar anteriori dopo la rimozione, raccomandiamo di far ispezionare il veicolo da un'officina specializzata. Kia consiglia di rivolgersi a un concessionario/centro di assistenza partner autorizzato Kia.

\* **NOTA**

In alcuni casi, FCA può essere annullato quando soggetto a interferenza elettromagnetica.

## Assistenza al mantenimento della corsia (LKA) (se in dotazione)

L'Assistenza mantenimento corsia rileva le linee di demarcazione della corsia sulla strada grazie a una videocamera frontale sul parabrezza anteriore e assiste il conducente nell'uso dello sterzo per far sì che il veicolo rimanga all'interno della corsia.

Quando la funzione rileva l'allontanamento del veicolo dalla propria corsia, avvisa il conducente con un segnale visivo e acustico, applicando una coppia di controsterzo per cercare di evitare che il veicolo abbandoni la propria corsia.

## Sensore di rilevamento

### Telecamera per la visione anteriore

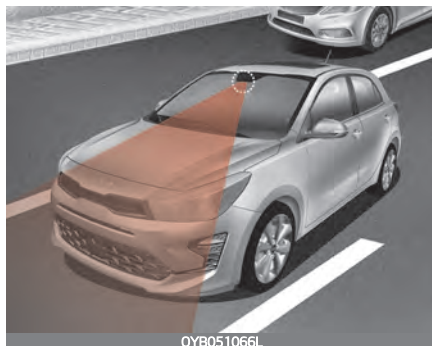

La telecamera anteriore viene usata come sensore per individuare la segnaletica orizzontale delle corsie (o i margini della strada). Si rimanda all'immagine precedente per la posizione precisa del sensore di rilevamento.

## ⚠ AVVERTENZA

L'Assistenza mantenimento corsia è un sistema supplementare e non sostituisce le pratiche di guida sicura. È responsabilità del conducente fare sempre attenzione guidare in sicurezza.

## ⚠ AVVERTENZA

- Il conducente è tenuto ad essere a conoscenza dei dintorni ed è responsabile della sterzata del veicolo per una guida sicura.

- Non sterzare bruscamente quando il volante è assistito dalla funzione.

### **AVVERTENZA**

- Quando si sostituisce la parabrezza, la telecamera frontale o le parti correlate del volante, far controllare la funzione presso un concessionario autorizzato Kia, nel caso necessiti di taratura.
- La funzione rileva le linee di demarcazione della corsia. E comanda il volante tramite una telecamera frontale, quindi se risulta difficile rilevare le linee, potrebbe non funzionare correttamente. Utilizzare sempre la funzione con prudenza.
- Se la corsia non viene individuata correttamente, consultare la sezione "Limitazioni della funzione" a pagina 6 - 97.
- Non rimuovere né danneggiare le parti correlate al sistema LKA.
- Non posizionare sulla plancia oggetti che riflettono la luce come specchietti, carta bianca, ecc. Ciò potrebbe causare il malfunzionamento del sistema LKA nel caso in cui venga riflessa la luce del sole.
- L'eccessivo volume dell'audio potrebbe impedire di sentire il suono di avviso del sistema LKA.
- Mentre sono in funzione altri bip che prevalgono sul sistema di allarme LKA, come il segnale acustico cinture di sicurezza, i bip di LKA potrebbero non essere emessi.

- Se la velocità del veicolo è alta, la coppia sterzante di assistenza al funzionamento non sarà sufficiente per mantenere il veicolo all'interno delle linee di demarcazione. In questo caso il veicolo potrebbe fuoriuscire dalle linee di demarcazione della propria corsia di marcia. Rispettare i limiti di velocità durante l'utilizzo del sistema LKA.
- Se si collegano oggetti al volante, la funzione potrebbe non fornire assistenza allo sterzo.
- Se si collegano oggetti al volante, il sistema di allarme che ti avvisa che le mani non sono posizionate sul volante potrebbe funzionare in maniera errata.

### **Attivare/disattivare (ON/OFF) la funzione**

Attivazione e disattivazione del sistema LKA:



Con il pulsante Start/Stop del motore in posizione ON, premere e tenere premuto il pulsante Lane Driving Assist (Assistenza alla guida in corsia) (LKA) sul volante per attivare l'Assistenza al mantenimento della corsia.

L'indicatore (LKA) sul display del quadro si illumina inizialmente di bianco. Se si tiene premuto il pulsante Assistenza alla guida in corsia sul volante, LKA si disattiva e l'indicatore sul display del quadro strumenti si spegne.

Il colore dell'indicatore cambia in funzione delle condizioni del sistema LKA.

- Bianco: il sensore non rileva la linea di demarcazione della corsia o la velocità del veicolo è inferiore a 60 km/h.
- Verde: il sensore rileva la linea di demarcazione della corsia e il sistema è in grado di controllare lo sterzo.

## Cambio della funzione LKA

Il conducente può passare da LKA a LDW (Avviso uscita corsia) o modificare la modalità LKA selezionando sul display LCD display "User settings (impostazioni utente) → Driver Assistance (assistenza conducente) → Lane Safety (sicurezza corsia) → Lane Keeping Assist/Lane Departure Warning/Off (Assistenza mantenimento corsia/Avviso uscita corsia/Off)".

### **Assistenza mantenimento corsia**

La modalità LKA aiuta il conducente a mantenere il veicolo all'interno della corsia. Difficilmente controlla il volante se il veicolo si mantiene all'interno della corsia. Ad ogni modo, inizia a controllare il volante quando il veicolo è in procinto di uscire dalla corsia.

### **Sistema avviso uscita corsia**

L'LDW avvisa il conducente con un segnale visivo e acustico quando rileva che il veicolo sta abbandonando la propria corsia. In questa modalità il volante non sarà controllato. Quando la ruota anteriore del veicolo entra a toccare il bordo interno della linea di demarcazione, la linea toccata scompare dal display LCD.

**Off**

Si ha lo stesso risultato premendo "Off" o tenendo premuto il pulsante Assistenza alla guida (🚘) sul volante.

**Attivazione sistema LKA**

- Per visualizzare la schermata LKA sul display LCD nel quadro strumenti, passare alla modalità DRIVER ASSIST (assistenza conducente) (🚘).
- Per maggiori dettagli, consultare "Modo Impostazioni Utente" a pagina 4 - 79.
- Dopo l'attivazione del sistema LKA, se vengono rilevate entrambe le corsie, la velocità del veicolo supera i 60 km/h e tutte le condizioni per l'attivazione sono soddisfatte, l'indicatore verde del volante si illumina e il volante viene controllato.

**⚠ AVVERTENZA**

L'Assistenza mantenimento corsia è una funzione che aiuta a impedire che il conducente abbandoni la propria corsia. Tuttavia, il conducente non deve fare esclusivamente affidamento sulla funzione, ma, durante la guida, deve sempre tenere sotto controllo le condizioni della strada.

Corsia non rilevata



Corsia rilevata



Se la velocità del veicolo supera i 60 km/h e la funzione rileva le linee di demarcazione della corsia, il colore passa da grigio a bianco.

## Avvertenza

Corsia sinistra

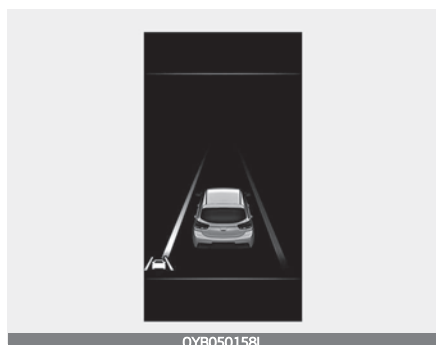

Corsia destra

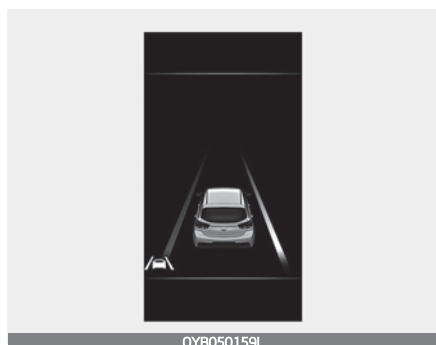

Se il veicolo fuoriesce dalla propria corsia di marcia, la linea di demarcazione corsia oltrepassata lampeggerà sul display LCD e sarà emesso un avviso acustico.

- Velocità del veicolo superiore a 60 km/h .
- Il sistema LKA rileva entrambe le linee di demarcazione corsia.
- Il veicolo si trova dentro le linee di demarcazione corsia.

Se il sistema LKAS può assistere la sterzata, l'indicatore verde del volante si illumina.

Se il veicolo oltrepassa la linea di demarcazione corsia perché la coppia di assistenza alla sterzata non è sufficiente, l'indicatore di deviazione lampeggerà e si attiverà il segnale acustico.

## Avviso mani staccate dal volante



Se il conducente toglie le mani dal volante per diversi secondi, la funzione LKA lo avvertirà, se è attiva.

**AVVERTENZA**

- Lo sterzo potrà non essere assistito se viene tenuto molto stretto tra le mani o se la sterzata supera un certo livello.
- L'Assistenza al mantenimento della corsia non funziona sempre. Rientra nelle responsabilità del conducente guidare in sicurezza il veicolo e mantenerlo nella corsia.
- Il messaggio per le mani staccate dal volante può essere visualizzato in ritardo a seconda delle condizioni della strada. Tenere sempre le mani sul volante durante la guida.
- Se la presa al volante è molto leggera, il messaggio di avviso delle mani staccate dal volante può venire visualizzato in quanto la funzione non è in grado di stabilire se il conducente tiene le mani sul volante.
- Se si attaccano oggetti al volante, l'allarme per le mani staccate dal volante potrebbe non funzionare correttamente.

**Malfunzionamento della funzione**

Quando l'Assistenza mantenimento corsia non funziona correttamente, viene visualizzato il messaggio "Controllare il sistema Assistenza mantenimento corsia (LKA)" e sul quadro strumenti si accende la spia gialla dell'indicatore (🚗). In tal caso, si consiglia di far ispezionare il veicolo da un concessionario/centro di assistenza partner autorizzato Kia.

**Limitazioni della funzione**

L'Assistenza al mantenimento della corsia potrebbe non funzionare normalmente o potrebbe funzionare in modo inatteso nelle seguenti circostanze:

- La corsia è poco definita o difficile da distinguere perché
- La corsia è coperta da pioggia, neve, fango, ecc.

- Risulta difficile distinguere il colore delle strisce di delimitazione delle corsie (o del ciglio stradale) sulla strada.
- È presente segnaletica orizzontale sulla strada vicino alla corsia o la segnaletica orizzontale è simile alle strisce di delimitazione della corsia
- La segnaletica della corsia è indefinita o danneggiata.
- L'ombra di uno spartitraffico, di un albero, di un guardrail, di barriere acustiche, ecc. è proiettata sulle strisce di delimitazione della corsia
- Sulla strada sono presenti più di due linee di demarcazione di corsia come nei pressi di un cantiere
- Le linee di demarcazione della corsia sono complicate o sono sostituite da strutture, come nei pressi di un cantiere.
- Il numero delle corsie aumenta o diminuisce o le strisce di delimitazione della corsia si incrociano in modo complesso
- Sono presenti linee di demarcazione a zigzag, incroci o segnaletica orizzontale
- La corsia scompare all'improvviso, come in un incrocio
- La corsia (o l'ampiezza della strada) è estremamente larga o stretta
- È presente un cordolo senza corsia
- È presente una struttura di delimitazione nella strada, come un casello di pedaggio, un marciapiede, un cordolo, ecc.
- Si guida nella corsia degli autobus, oppure nella corsia di sinistra/destra della corsia degli autobus
- La distanza dal veicolo di fronte è estremamente ridotta o il veicolo di fronte copre la striscia di delimitazione della corsia (o il ciglio della strada)

### ⚠ ATTENZIONE

Per maggiori dettagli sui limiti della telecamera per la visione anteriore, consultare "Assistenza anti collisione anteriore (FCA) (sensore a fusione) (se in dotazione)" a pagina 6 - 75.

### ⚠ AVVERTENZA

- Il conducente deve avere la responsabilità di guidare e controllare il veicolo in modo sicuro. Non fare esclusivamente affidamento sulla funzione e non guidare in modo pericoloso.



- L'attivazione dell'LKA può essere annullata o il sistema può non funzionare bene se la corsia (compresi i cigli stradali) non è rilevata correttamente, in funzione delle condizioni stradali e dell'area circostante. Usare sempre prudenza quando si guida.
- Se la corsia non viene individuata correttamente, consultare la sezione "Limitazioni della funzione" a pagina 6 - 97.
- Se si rimorchia un carrello o un altro veicolo, consigliamo la disattivazione dell'Assistenza al mantenimento della corsia per ragioni di sicurezza.
- Se il veicolo procede ad alta velocità, il volante non sarà controllato. Il conducente deve sempre rispettare il limite di velocità quando usa la funzione.
- Se viene visualizzato qualsiasi altro messaggio di avviso della funzione o viene generato un segnale acustico, il messaggio di avviso dell'Assistenza al mantenimento della corsia potrebbe non essere visualizzato e il segnale acustico potrebbe non essere generato.
- In presenza di molto rumore di fondo, il suono di avviso dell'Assistenza al mantenimento della corsia potrebbe non essere udibile.
- Se si attaccano oggetti al volante, il servosterzo potrebbe non funzionare correttamente.

- L'Assistenza al mantenimento della corsia potrebbe non funzionare per 15 secondi dopo l'avvio del veicolo o l'inizializzazione della camera per la visione anteriore.
- L'Assistenza al mantenimento della corsia non funzionerà quando:
  - L'indicatore di direzione o il segnalatore di emergenza sono attivati
  - Il veicolo non marcia al centro della corsia quando la funzione è attiva o subito dopo aver cambiato corsia.
  - L'ESC (controllo elettronico di stabilità) o il VSM (gestione stabilità veicolo) è attivato.
  - Il veicolo sta percorrendo una curva stretta
  - La velocità del veicolo è inferiore a 55 km/h o superiore a 210 km/h
  - Il veicolo effettua repentini cambi di corsia
  - Il veicolo frena improvvisamente

### **Avviso collisione punti ciechi (BCW) / Assistenza anti collisione punti ciechi (BCA) (se in dotazione)**

L'Avviso collisione punti ciechi (BCW) e l'Assistenza anti collisione punti ciechi rilevano i veicoli in avvicinamento nell'area cieca e avvertono il conducente.

## Descrizione sistema

### **Avviso collisione punti ciechi**

L'Avviso di collisione punto cieco utilizza dei sensori radar nel paraurti posteriore al fine di monitorare e avvisare il conducente di un veicolo in arrivo nell'area dell'angolo morto.

#### 1. Area cieca

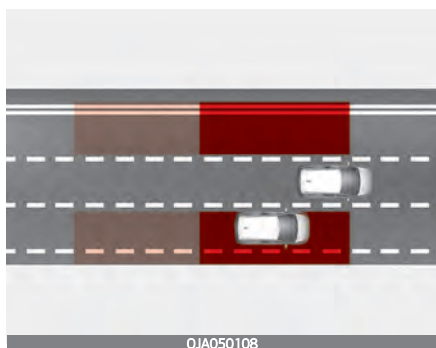

Il campo di Rilevamento dell'angolo cieco varia a seconda della velocità del veicolo in avvicinamento. Si fa presente che se il veicolo viaggia ad una velocità maggiore rispetto ai veicoli intorno, non sarà generato alcun avviso.

#### 2. Avvicinamento a velocità sostenuta

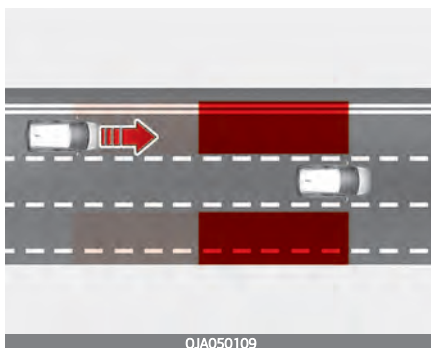

La funzione BCW avvisa quando un veicolo si sta avvicinando a velocità elevata, in una corsia adiacente. Se il conducente attiva l'indicatore di direzione quando la funzione rivela un veicolo in arrivo, si genera un segnale acustico.

## **Assistenza anti collisione punti ciechi**

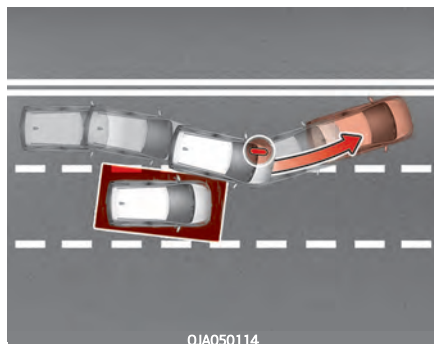

Quando si cambia corsia rilevando la corsia che precede, se il sistema ritiene che ci sia un rischio di collisione con un veicolo in avvicinamento nell'angolo cieco, la funzione contribuirà ad evitare la collisione frenando.

### **⚠ AVVERTENZA**

- Avere sempre sotto controllo le condizioni della strada durante la guida e cercare di prevedere eventuali imprevisti anche con Avviso collisione punti ciechi (BCW) e Assistenza anti collisione punti ciechi (BCA) in funzione.
- BCW e BCA sono funzioni supplementari per l'assistenza. Non fare solo affidamento alle funzioni. Guidare con grande attenzione, per garantire la sicurezza.

- L'Avviso collisione punti ciechi e l'Assistenza anti collisione punti ciechi non sono sostituti di una guida corretta e sicura. Guidare sempre in sicurezza e usare prudenza quando si cambia corsia o si fa retromarcia. L'Avviso collisione punti ciechi e l'Assistenza anti collisione punti ciechi potrebbero non rilevare tutti gli oggetti affiancati al veicolo.

## **Impostazione e attivazione del sistema**

### **Impostazioni sistema**

- Il conducente può attivare la funzione portando il commutatore di accensione o il pulsante ENGINE START/STOP (avviamento/arresto motore) in posizione ON e selezionando sul quadro strumenti: "User Settings (impostazioni utente) ➡ Driver Assistance (assistenza conducente) ➡ Blind-Spot Safety (sicurezza punti ciechi)".
  - BCA e BCW si accendono e si preparano all'attivazione quando viene selezionato "Assistenza attiva". Quindi, se un veicolo si avvicina all'area dell'angolo cieco del conducente, viene emesso un segnale acustico di avviso o viene applicata la potenza di frenata.

- BCW si accende ed è pronto per essere attivato quando è selezionato "Solo avviso". Quindi, se un veicolo si avvicina a un angolo cieco del conducente, viene emesso un segnale acustico.
- La funzione è disattivata quando è selezionato "Off".

### **Temporizzazione avviso**

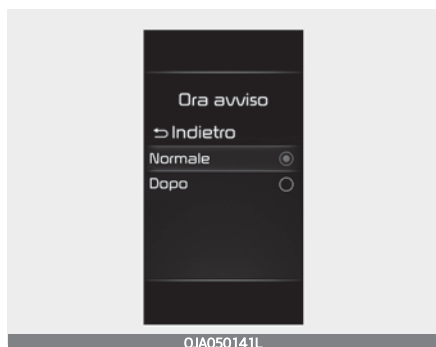

Il conducente può selezionare la durata iniziale di attivazione della spia in "User Settings" (impostazioni utente) sul display LCD selezionando "Warning timing" (temporizzazione avviso). Di seguito le opzioni per l'impostazione iniziale dell'Avviso guida disattenta:

- Le opzioni per il BCW comprendono:

- Normale: Quando è selezionata questa condizione, l'Avviso collisione angolo cieco viene attivato normalmente. Se questa impostazione risulta troppo sensibile, modificare l'opzione in "Late" (ritardata). La durata dell'attivazione della spia di avvertenza può risultare ritardata se il veicolo di fianco o di dietro accelera bruscamente.
- Ritardata: Selezionare questa durata dell'attivazione della spia di avvertenza con traffico scarso e guida a velocità ridotta.

### **\* NOTA**

Se si modifica la temporizzazione dell'avviso, è possibile che cambino anche quelle di altre funzioni. Verificare sempre che la temporizzazione avviso sia corretta prima di modificarla.

### **Condizioni operative**

La funzione entra nello stato pronto, quando si seleziona "Assistenza attiva" o "Solo avviso" e sono soddisfatte le seguenti condizioni:

#### **assistenza attiva**

1. L'Assistenza anti collisione punti ciechi si attiverà quando:

- la velocità del veicolo è compresa tra 60 km/h e 200 km/h .
  - La funzione rileva entrambe le linee di demarcazione corsia.
  - Un veicolo in avvicinamento viene rilevato vicino o dietro il vostro veicolo.
2. L'Avviso collisione punti ciechi si attiverà quando: la velocità del veicolo è superiore a circa 20 km/h .

#### Solo avviso

1. L'Avviso collisione punti ciechi si attiverà quando:
  - la velocità del veicolo supera i 20 km/h .

\* L'Assistenza anti collisione punti ciechi non è attiva.

## Sensori di rilevamento (telecamera per la visione anteriore e radar angolare posteriore)

### *Telecamera per la visione anteriore*

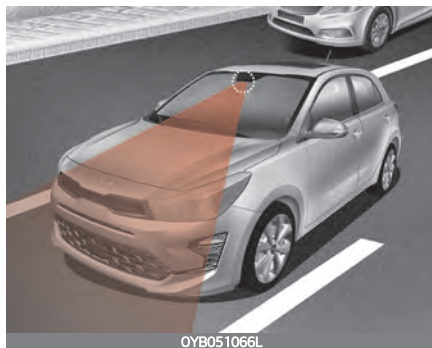

La telecamera per la visione anteriore è un sensore che rileva la corsia. Se la telecamera per visione anteriore è coperta da pioggia battente, neve copiosa e nebbia fitta o da oggetti estranei, la funzione potrebbe essere temporaneamente annullata e non funzionare correttamente fino all'annullamento a causa del degrado della prestazione di rilevamento dei sensori. Tenere sempre pulita la lente del sensore.

### **⚠ ATTENZIONE**

Per maggiori dettagli sui limiti della telecamera per visione anteriore, si rimanda a

“Assistenza anti collisione anteriore (FCA) (sensore a fusione)” a pagina 6 - 75.

### **Radar angolari posteriori**



I radar angolari posteriori sono situati nel paraurti posteriore per individuare le aree laterali e posteriori.

Mantenere sempre il paraurti posteriore pulito per garantire il corretto funzionamento.

#### **⚠ ATTENZIONE**

- Il funzionamento potrebbe non essere corretto quando il paraurti è stato danneggiato o se il paraurti posteriore è stato danneggiato o riparato.
- Il campo di rilevamento differisce in qualche misura in funzione della larghezza della strada. Quando la strada è stretta, la funzione potrebbe rilevare i veicoli nella corsia accanto.

#### **Avviso collisione punti ciechi (BCW) / Assistenza anti collisione punti ciechi (BCA) (se in dotazione)**

- D'altro canto, quando la strada è ampia, la funzione potrebbe non rilevare i veicoli su entrambe le corsie e non erogare l'avviso.
- La funzione può spegnersi in caso di interferenza da onde elettromagnetiche.
- Tenere sempre pulito il sensore o l'area vicina ad esso.
- Non smontare MAI arbitrariamente il sensore né esporlo a urti.
- Prestare attenzione a non applicare una forza non necessaria sul sensore del radar o nell'area vicina ad esso. Se il sensore viene spostato con forza dalla sua posizione, il funzionamento può non essere corretto. In tal caso, il messaggio di avviso potrebbe non attivarsi. Far ispezionare il veicolo da un'officina professionale. Kia consiglia di rivolgersi a un concessionario/centro di assistenza partner autorizzato Kia.
- Non applicare oggetti estranei come adesivi, protezioni o vernice nelle vicinanze del sensore del radar. Tali operazioni potrebbero compromettere il funzionamento del sensore.
- Non installare MAI accessori o adesivi sul parabrezza anteriore, né tinteggiarlo.
- Evitare che il sensore della telecamera entri in contatto con l'acqua.

- Non posizionare MAI oggetti riflettenti (per es. carta bianca, specchietti) sul cruscotto. La luce riflessa potrebbe provocare il malfunzionamento della funzione.

### **Messaggio di avvertenza**



Questo messaggio di avvertenza può comparire quando:

- Uno o entrambi i sensori sul paraurti posteriore sono bloccati da sporco, neve oppure corpi estranei.
- Quando è attaccato un rimorchio o un carrello.
- Guida in aree di campagna in cui il sensore non rileva veicoli per un lungo periodo di tempo.
- Quando sono presenti condizioni di cattivo tempo atmosferico come nevicata o piogge intense.

Se si verifica una di queste condizioni, il messaggio di avvertenza sarà visualizzato sul quadro strumenti. La funzione si disattiverà automaticamente.

Quando il messaggio di avvertenza BCW annullato viene visualizzato sul quadro strumenti, assicurarsi che il paraurti posteriore sia privo di eventuale sporco o neve nelle zone in cui è posizionato il sensore. Rimuovere lo sporco, la neve o eventuali corpi estranei che possono interferire con i sensori radar.

Dopo la rimozione di sporco o detriti, BCA funzionerà normalmente dopo il riavvio del motore.

Se il funzionamento continua a non essere normale, far controllare il veicolo da un'officina specializzata. Kia consiglia di contattare un concessionario/centro di assistenza partner autorizzato Kia.

#### **\* NOTA**

- Quando si utilizza un rimorchio o un carrello, disattivare BCW e BCA (se in dotazione).
- Disattivare BCW o BCA deselezionando "Driver Assistance (assistenza conducente)" ➡ "Blind Spot Safety (sicurezza punti ciechi)" ➡ "Off"



Quando il Sistema di sicurezza dei punti ciechi non funziona correttamente, il messaggio di avviso "Controllare il Sistema di sicurezza dei punti ciechi" apparirà sul quadro strumenti e il Sistema di sicurezza dei punti ciechi si disattiverà automaticamente o sarà limitato. In tal caso, far ispezionare il veicolo da un'officina professionale. Kia consiglia di contattare un concessionario/centro di assistenza partner autorizzato Kia.

## Messaggi di avvertenza e controllo delle funzioni

### Avviso collisione punti ciechi

1° avviso (sinistra/destra)



Se viene rilevato un veicolo all'interno del range della funzione, la spia sullo specchietto retrovisore esterno si illumina.

Una volta che il veicolo rilevato non si trova più nell'area angolo cieco, la spia si spegne in base alle condizioni di guida del veicolo.

2° avviso (sinistra)



Messaggio di avviso, secondo livello (destra)





[A]: Spia acustica

Si attiverà un cicalino di avvertimento per avvisare il guidatore quando:

1. Il secondo avviso collisione entrerà in funzione quando viene attivato il segnale di svolta nella direzione del veicolo rilevato.

2. Se si seleziona 'Warning Only' (Solo avviso) dal menu Impostazioni utente, l'avviso collisione entrerà in funzione quando il proprio veicolo si avvicina alla corsia e il veicolo nell'angolo cieco viene rilevato.

Quando si attiva questo avviso, lampeggia anche la spia sullo specchietto retrovisore esterno. Inoltre, suonerà un cicalino.

Se si disattiva l'indicatore di direzione, il secondo stadio di avviso verrà disattivato.

Una volta che il veicolo rilevato non si trova più nell'area di rilevamento, la spia si spegne in base alle condizioni di guida del veicolo.

## **⚠ AVVERTENZA**

- La spia luminosa sull'alloggiamento specchietto retrovisore esterno si accende ogni volta che la funzione rileva un veicolo nella parte posteriore. Onde evitare incidenti, non fare affidamento unicamente sulla spia luminosa evitando di controllare l'area circostante il veicolo.
- Guidare sempre con prudenza anche se il veicolo è dotato dell'Avviso collisione punti ciechi. Non fare affidamento unicamente sulla funzione, ma controllare la zona circostante prima di cambiare corsia o di fare retromarcia.

- In determinate condizioni, la funzione potrebbe non avvisare il conducente, pertanto, durante la guida, controllare la zona circostante.
- Il conducente dovrebbe sempre prestare la massima attenzione durante l'uso del veicolo, indipendentemente dal fatto che lo specchietto retrovisore esterno si illumini o che vi sia un messaggio di avvertenza.

### **ATTENZIONE**

- L'utilizzo del sistema audio del veicolo a un volume alto potrebbe impedire di sentire il segnale acustico dell'Avviso collisione punti ciechi.
- Il segnale acustico del sistema di avviso collisione angolo morto potrebbe non suonare se sono attivi altri segnali acustici della funzione.

## **Assistenza anti collisione punti ciechi**



- Per allertare il conducente di una collisione, la spia luminosa sullo specchietto retrovisore esterno lampeggerà e un messaggio di avviso comparirà sul quadro strumenti.
- La frenata di emergenza sarà assistita per contribuire a evitare una collisione con il veicolo nel punto cieco.
- L'Assistenza anti collisione punti ciechi viene automaticamente disattivata quando:
  - L'Assistenza anti-collisione anteriore è in funzione
  - Quando il veicolo si scosta dalla corsia di marcia per una certa distanza.
  - Il volante viene spostato bruscamente
  - Viene premuto il pedale del freno
  - Dopo un certo periodo di tempo

Il proprio veicolo è distante dal rischio di collisione

### **\* NOTA**

Il conducente dovrebbe guidare il veicolo al centro delle corsie per mantenere la funzione nello stato pronto. Quando il veicolo si avvicina troppo ad un lato delle corsie del veicolo, potrebbe non funzionare correttamente.

Inoltre, la funzione potrebbe non controllare correttamente il veicolo in base alle situazioni di guida. Quindi, prestare sempre molta attenzione alle situazioni stradali.

## AVVERTENZA

- Il conducente è responsabile di sterzare con precisione.
- Non azionare inutilmente il volante, quando l'Assistenza anti collisione punti ciechi è in funzione.
- Prestare sempre la massima attenzione durante la guida. L'Assistenza anti collisione punti ciechi potrebbe non funzionare o funzionare in modo inopportuno in funzione delle situazioni di guida.
- L'Assistenza anti collisione punti ciechi non sostituisce le pratiche di guida sicura, ma ha una funzione esclusivamente di comodità. È responsabilità del conducente guidare sempre con prudenza per prevenire situazioni inaspettate e improvvise. Prestare la massima attenzione alle condizioni della strada in qualsiasi momento.

## Limitazioni della funzione

Il conducente deve usare prudenza nelle situazioni di cui sotto poiché la funzione potrebbe non rilevare la presenza di altri veicoli od oggetti in determinate circostanze.

- La funzione potrebbe non essere disponibile per circa 15 secondi dopo l'avviamento del veicolo o l'inizializzazione o il riavvio della telecamera per la visione anteriore.
- Quando è attaccato un rimorchio o un carrello.
- Il veicolo viaggia in condizioni climatiche avverse come una pioggia battente o una nevicata intensa.
- Il sensore è contaminato da pioggia, neve, fango, ecc.
- Il tratto di paraurti posteriore nel quale è posizionato il sensore è coperto da oggetti estranei come un adesivo, un rostro per paraurti, un supporto per biciclette, ecc.
- Il paraurti posteriore è danneggiato oppure il sensore non si trova nella posizione originale predefinita.
- L'altezza del veicolo aumenta o diminuisce in seguito al trasporto di un carico pesante nel bagagliaio, alla pressione anomala degli pneumatici, ecc.
- Quando la temperatura del paraurti posteriore è elevata o bassa.
- Quando i sensori sono ostruiti da altri veicoli, pareti o colonne di un parcheggio.

- Il veicolo viene guidato su una strada con curve.
- Il veicolo attraversa la barriera autostradale.
- L'asfalto (o il suolo circostante) contiene in maniera anomala componenti metalliche (per es. a causa della costruzione di linee di metropolitana).
- Nelle vicinanze del veicolo c'è un oggetto fisso come un guardrail.
- Nelle salite o nelle discese ripide con corsie ad altezze diverse.
- Guidare su una strada stretta con alberi o erba o aree incolte.
- Si percorrono aree rurali dove il sensore non rileva un altro veicolo o una struttura per un lasso di tempo prolungato.
- Percorrere una strada bagnata.
- Percorrere una strada dove il guardrail o la parete è in struttura doppia.
- In vicinanza di un mezzo pesante come un autobus o un autocarro.
- Quando l'altro veicolo è troppo vicino.
- Quando un altro veicolo sorpassa molto velocemente.
- Mentre si cambia corsia.
- Se il veicolo è partito nello stesso momento in cui è partito il veicolo accanto e ha accelerato.

- Quando il veicolo nella corsia adiacente si sposta a due corsie di distanza dal vostro veicolo OP-PURE quando il veicolo che è a due corsie di distanza si sposta nella corsia adiacente al vostro veicolo.
- In vicinanza di motociclette o biciclette
- C'è un veicolo con un rimorchio piatto nelle vicinanze.
- Se sono presenti piccoli oggetti nell'area di rilevamento quali carrelli della spesa o passeggini per bambini.
- Se vi è un veicolo basso, come un'auto sportiva.

Il controllo della trazione dei freni potrebbe non funzionare nei seguenti casi. È necessario fare attenzione.

- Il pedale del freno è premuto.
- L'ESC (Controllo elettronico di stabilità) è attivato.
- Malfunzionamenti dell'ESC (Controllo elettronico di stabilità)
- La pressione degli pneumatici è bassa o lo pneumatico è danneggiato.
- Il freno è rielaborato.
- Il veicolo cambia all'improvviso la direzione di marcia.

- Il veicolo effettua repentini cambi di corsia.
- Il veicolo si arresta bruscamente.
- Il veicolo vibra violentemente durante la guida su una strada con fondo irregolare, non uniforme o con toppe di asfalto.
- Il veicolo attraversa una superficie resa scivolosa da neve, pozze d'acqua o ghiaccio.
- L'Avviso uscita corsia o l'Assistenza mantenimento corsia non funzionano correttamente.  
Per maggiori informazioni, consultare "Assistenza al mantenimento della corsia (LKA) (se in dotazione)" a pagina 6 - 92.

### **Guida in una curva**



Le funzioni BCW e BCA potrebbero non funzionare correttamente durante la guida su una strada con curve. In alcuni casi la funzione può non rilevare il veicolo nella corsia successiva.

Durante la guida prestare sempre attenzione alle condizioni della strada e operative.



Le funzioni BCW e BCA potrebbero non funzionare correttamente durante la guida su una strada con curve. In alcuni casi la funzione può riconoscere un veicolo nella stessa corsia.

Durante la guida prestare sempre attenzione alle condizioni della strada e operative.

### **Guidare dove la strada si interseca o si divide**

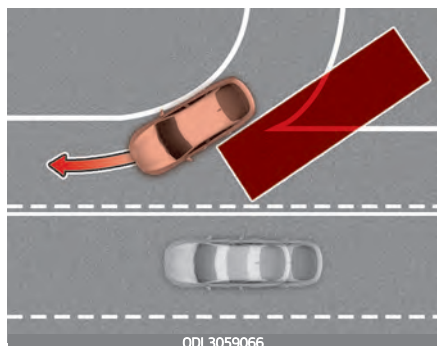

BCW e BCA possono non funzionare correttamente percorrendo una strada in prossimità di bivi o confluenze. In alcuni casi la funzione può non rilevare il veicolo nella corsia successiva.

Durante la guida prestare sempre attenzione alle condizioni della strada e operative.

### **Guida in pendenza**

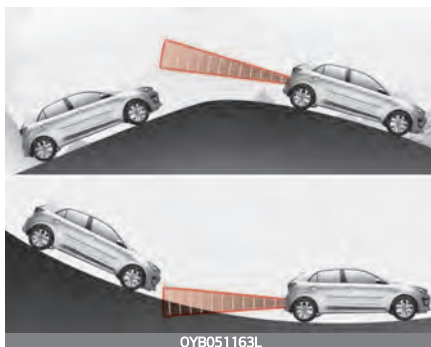

BCW e BCA possono non funzionare correttamente percorrendo un pendio. In alcuni casi la funzione può non rilevare il veicolo nella corsia successiva.

Inoltre, in alcuni casi, la funzione può riconoscere erroneamente il fondo o le strutture.

Durante la guida prestare sempre attenzione alle condizioni della strada e operative.

### **Guidare dove le altezze delle corsie sono differenti**

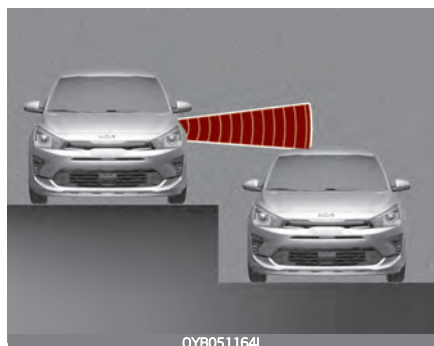

BCW e BCA possono non funzionare correttamente percorrendo una strada in cui le corsie sono poste ad altezze diverse.

In alcuni casi, la funzione può non rilevare il veicolo su una strada con corsie ad altezze diverse (giunzioni di sottopassaggi, intersezioni separate in pendenza ecc.).

Durante la guida prestare sempre attenzione alle condizioni della strada e operative.

### **Guida su una strada costeggiata da una struttura**

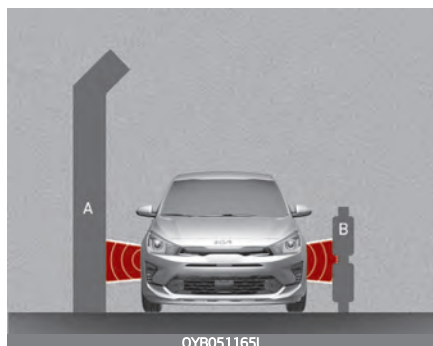

[A]: barriera antirumore, [B]: guard-rail

BCW e BCA possono non funzionare correttamente percorrendo una strada costeggiata da una struttura.

In alcuni casi, la funzione può riconoscere erroneamente le strutture che costeggiano la strada (barriere antirumore, guard-rail, doppi guard-rail, cordoli spartitraffico, paletti, illuminazione stradale, segnali, pareti di gallerie ecc.).

Durante la guida prestare sempre attenzione alle condizioni della strada e operative.

## Assistente limite di velocità manuale (se in dotazione)



1. Indicatore limite di velocità
2. Velocità impostata

È possibile impostare un limite di velocità qualora si desiderasse guidare senza superare una velocità specifica.

Se si guida ad una velocità superiore al limite specificato, il sistema di allarme si attiva (il limite impostato lampeggia e il cicalino suona) fino a quando la velocità non rientra nel limite specificato.

### \* NOTA

Quando il controllo limite di velocità è in funzione, il regolatore di velocità non può essere attivato.

## Utilizzo della funzione Per impostare il limite di velocità

1. Premere il pulsante  MODE sul volante due volte per attivare la funzione. L'indicatore luminoso limite di velocità si accenderà.



2. Spostare l'interruttore verso il basso (verso SET-).

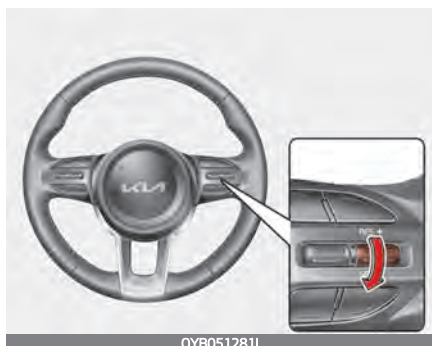



3. Spostare l'interruttore verso l'alto (verso RES+) o verso il basso (verso SET-), e rilasciarlo al raggiungimento della velocità desiderata. Spostare l'interruttore verso l'alto (verso RES+) o verso il basso (verso SET-) e tenerlo premuto. La velocità aumenta o diminuisce di 5 km/h.

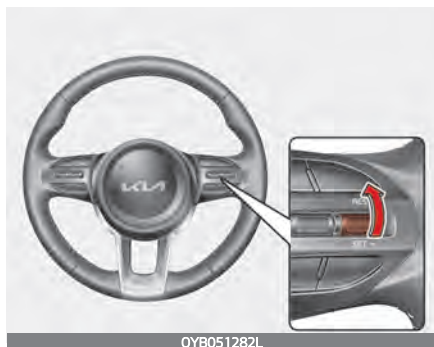

Il limite di velocità impostato verrà visualizzato sul quadro strumenti.



Per oltrepassare il limite di velocità impostato, premere a fondo sull'acceleratore (per più dell'80%) fino a sentire il clic che indica l'inserimento del meccanismo di kick-down. Il limite impostato lampeggerà e il cicalino suonerà finché la velocità del veicolo non ritorna entro i limiti.

### \* NOTA

- Premendo il pedale dell'acceleratore meno del 50 % della corsa, la velocità del veicolo rimarrà entro il limite impostato.
- Il rumore di funzionamento (click) prodotto dal meccanismo kickdown quando si preme il pedale acceleratore a fondo è una condizione normale.

**Per disattivare il controllo del limite di velocità, eseguire una delle seguenti azioni:**



- Premere di nuovo il pulsante  limite di velocità.

- Premere il pulsante Assistenza alla guida (Premendolo, la funzione di regolazione velocità si attiva)

Premendo il pulsante 0 una volta, il limite di velocità impostato verrà annullato, ma la funzione non verrà disattivata. Se si desidera reimpostare il limite di velocità, spostare l'interruttore verso l'alto (in posizione RES+) o verso il basso (in posizione SET-) sino a raggiungere la velocità desiderata.



### ⚠ ATTENZIONE

L'indicatore "OFF" lampeggia se ci sono problemi con la funzione di controllo del limite di velocità.

In tal caso, far controllare la funzione da un'officina specializzata. Kia consiglia di rivolgersi a un concessionario/centro di assistenza partner autorizzato Kia.

### Sistema di riconoscimento intelligente dei limiti di velocità (ISLW) (se in dotazione)

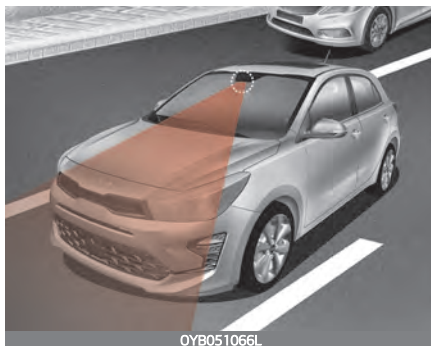

Il sistema di riconoscimento intelligente dei limiti di velocità visualizza le informazioni sui limiti massimi di velocità e sui divieti di sorpasso sul tratto che si percorre, tramite il quadro strumenti e il sistema di navigazione.

ISLW legge i cartelli stradali grazie alla telecamera a vista frontale posta sulla parte superiore interna del parabrezza. Inoltre utilizza le informazioni del navigatore e del veicolo per visualizzare le informazioni relative ai limiti di velocità.

### ⚠ AVVERTENZA

- Si tratta di una funzione supplementare e non è sempre in grado di visualizzare i limiti di velocità corretti o i divieti di sorpasso.

- Spetta sempre al conducente la responsabilità di non superare il limite di velocità stabilito.
- Il sistema ISLW rileva i segnali stradali tramite la telecamera a vista frontale per visualizzare le informazioni sui limiti di velocità. Pertanto, il sistema ISLW potrebbe non funzionare correttamente se diventa difficile individuare la segnaletica. Per maggiori dettagli, consultare "Limitazioni della funzione" a pagina 6 - 120.
- Evitare assolutamente che il sensore della telecamera a vista frontale entri in contatto con l'acqua.
- Non smontare arbitrariamente la telecamera a vista frontale e non esporre il gruppo a urti.
- Non posizionare oggetti riflettenti (per es. carta bianca, specchietti) sul cruscotto. La luce riflessa potrebbe provocare il malfunzionamento del sistema ISLW.
- La funzione non è disponibile in tutti i paesi.

### \* NOTA

Nei seguenti casi, far verificare la funzione da un'officina specializzata, Kia consiglia di rivolgersi ad un concessionario/centro di assistenza partner autorizzato Kia:

- Il cristallo del parabrezza viene sostituito.
- La telecamera frontale o le parti correlate vengono riparate o rimosse.

## Impostazione e attivazione della funzione

### Impostazioni

- Il conducente può attivare l'Avviso limite di velocità selezionando: "User Settings (impostazioni utente) ➡ Driver Assistance (assistenza conducente) ➡ Driving Assist (assistenza alla guida) ➡ Speed Limit Warning (avviso limite di velocità)".
- Quando l'ISLW è attivato, sul quadro strumenti vengono visualizzati dei simboli con l'informazione del limite di velocità e dei divieti di sorpasso.
- Se il sistema ISLW è stato attivato nell'impostazione di navigazione, le informazioni sopra indicate e i divieti di sorpasso verranno visualizzati anche sul display di navigazione.

### Attivazione della funzione

- ISLW visualizza l'informazione del limite di velocità e avvisa del divieto di sorpasso quando il veicolo passa accanto ai relativi segnali stradali.
- ISLW visualizza le informazioni sui limiti precedenti subito dopo che il commutatore di accensione o il pulsante ENGINE START/STOP (avviamento/arresto motore) viene posizionato su ON.

- È possibile trovare informazioni sui limiti di velocità diverse relative alla stessa strada. Sono fornite in funzione delle condizioni di guida. Ciò in quanto anche i segnali stradali con indicazioni aggiuntive (es. in caso di pioggia, freccia ecc.) vengono rilevati e confrontati con i dati interni del veicolo (es. azionamento tergilcristallo, indicatore di direzione ecc.).

### \* NOTA

Le informazioni sui limiti di velocità visualizzate sul quadro strumenti possono essere diverse da quelle del sistema di navigazione. In questo caso, verificare l'impostazione unità velocità nella navigazione.

Sistema di riconoscimento intelligente dei limiti di velocità (ISLW) (se in dotazione)

## Display

### **Visualizzazione sul quadro strumenti, in basso**

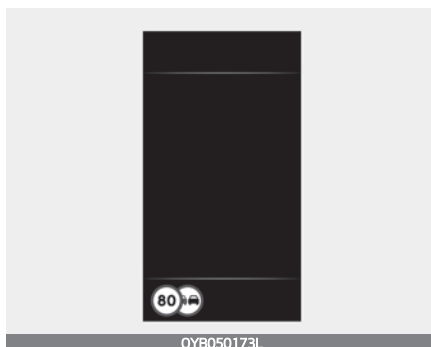

Il quadro strumenti visualizza le informazioni sul limite di velocità, sul divieto di sorpasso e sui pannelli integrativi.

### **Pannelli integrativi**

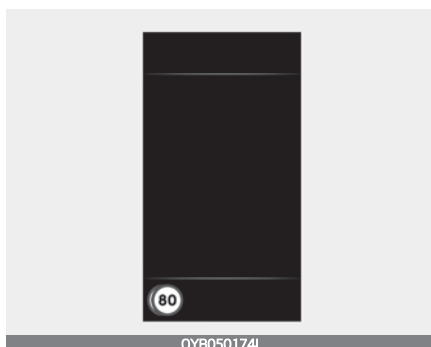

Se l'ISLW rileva un pannello integrativo, il simbolo è sovrapposto in basso o a sinistra del limite di velocità sul quadro strumenti.

Sulla stessa strada possono essere presenti segnali con diversi limiti di velocità. Ad esempio, di regola il limite di velocità è 120 km/h , ma, in caso di precipitazioni piovose o nevose si riduce a 90 km/h .

Il pannello integrativo significa che si devono rispettare i limiti e i divieti di sorpasso in alcune condizioni, come ad esempio in caso di pioggia o di neve.

***Nessuna informazione affidabile del limite di velocità è disponibile.***



Il simbolo viene visualizzato sul quadro strumenti e sullo schermo di navigazione se il sistema ISLW non dispone di nessuna informazione affidabile sul limite di velocità.

***Informazione del divieto di sorpasso***



Il simbolo viene visualizzato sul quadro strumenti e sullo schermo di navigazione se il sistema ISLW rileva un divieto di sorpasso.

***Velocità non limitata (solo in Germania)***



Percorrendo delle strade in Germania che non hanno limiti applicabili, sul quadro strumenti viene visualizzato il simbolo "fine limite massimo di velocità". Viene visualizzato finché il veicolo oltrepassa un altro segnale di limite di velocità.

***Fine del limite di velocità***



Dopo aver superato il segnale indicante la "fine del limite di velocità", ISLW fornisce i dati tramite la navigazione per informare il conducente in merito ai probabili limiti di velocità successivi.

**Messaggio di avvertenza**

Il messaggio compare quando il campo visivo della telecamera è ostruito da qualche oggetto. La funzione si interrompe fino a quando il campo visivo ritorna normale.

Controllare l'area del parabrezza dove c'è la telecamera. Se il funzionamento non è normale, anche se il campo visivo della telecamera è pulito, far controllare il sistema da un'officina autorizzata. Kia consiglia di rivolgersi a un concessionario/centro di assistenza partner autorizzato Kia.

**Malfunzionamento del sistema**

Quando il sistema ISLW non funziona a dovere, il messaggio di avviso comparirà per qualche secondo. Dopo che il messaggio è scomparso, s'illuminerà la spia luminosa generale.

**Limitazioni della funzione**

Il sistema ISLW potrebbe non funzionare correttamente o non fornire informazioni corrette nelle situazioni riportate di seguito.

**Segnaletica stradale in cattive condizioni.**

- Il segnale stradale è ubicato su una curva stretta.
- Il segnale stradale non è posizionato correttamente (cioè è capovolto, ostruito da un oggetto o danneggiato).
- Il segnale stradale è ostruito da un altro veicolo.

- Il LED del segnale stradale è interrotto.
- Il segnale stradale è esposto al bagliore della luce solare quando il sole è basso.
- È notte e c'è buio.
- Il segnale stradale è circondato da una luce intensa.
- Segnali non corrispondenti agli standard.
- Il segnale stradale condizionale è indicato da una lettera, nessuna immagine specifica quale rimorchio, pioggia o neve.

### ***Intervento di condizioni esterne.***

- Il vostro veicolo viaggia molto vicino al veicolo davanti.
- Un autobus o un autocarro recanti l'etichetta con il limite di velocità sorpassa il veicolo.
- Il veicolo percorre un'area non coperta dalla funzione di navigazione.
- Malfunzionamento nel sistema di navigazione.
- Sistema di navigazione non aggiornato.
- È in corso l'aggiornamento del sistema di navigazione.
- Come conseguenza dell'errato rilevamento della telecamera.

- I limiti massimi di velocità memorizzati nella funzione di navigazione non sono corretti.
- La telecamera è tarata subito dopo la consegna del veicolo.
- Il GPS non funziona correttamente.
- Se ISLW non riconosce normalmente lo stato del veicolo quale la temperatura esterna, non è in grado di visualizzare il segnale stradale condizionale anziché il segnale stradale della strada che si percorre.

### ***Scarsa visibilità anteriore***

- Le condizioni climatiche sono avverse, per esempio piove, nevica o c'è nebbia.
- La zona del parabrezza dove è installata la telecamera è coperta a sporcizia, ghiaccio o brina.
- La lente della telecamera è ostruita da un oggetto come un adesivo, un pezzo di carta o una foglia.

## Rilevamento della stanchezza del conducente (DAW) (se in dotazione)

L'Avviso di attenzione del guidatore determinerà il livello di attenzione del guidatore analizzando lo schema di guida, la durata della guida, ecc., durante la guida. La funzione consiglierà di fare una pausa quando il livello di attenzione del conducente scende al di sotto di un certo livello, per contribuire a guidare in sicurezza.

### Sensore di rilevamento

Telecamera per la visione anteriore



La telecamera anteriore è utilizzata come sensore di rilevamento per individuare gli schemi di guida e la partenza del veicolo di fronte durante la guida. Si rimanda all'immagine precedente per la posizione precisa del sensore di rilevamento.

## ⚠ ATTENZIONE

Tenere sempre in buone condizioni la camera per la visione anteriore per mantenere prestazioni ottimali dell'Avviso di attenzione del guidatore.

Per maggiori dettagli sulle precauzioni della telecamera per la visione anteriore, si rimanda alla sezione "Assistenza anti collisione anteriore (FCA) (sensore a fusione) (se in dotazione)" a pagina 6 - 75.

### Impostazioni e funzionamento della funzione

#### *Impostazioni*

- L'Avviso attenzione guidatore è impostato in posizione OFF, quando il veicolo viene prelevato dalla fabbrica.
- Per attivare l'Avviso attenzione guidatore, accendere il motore e quindi selezionare: "User Settings (impostazioni utente) ➡ Driver Assistance (assistenza conducente) ➡ Driver Attention Warning (avviso attenzione guidatore) ➡ Leading Vehicle Departure Alert/Inattentive Driving Warning (avviso partenza veicolo in testa/avviso guida disattenta)" sul display LCD.
- L'impostazione dell'Avviso attenzione guidatore DAW viene mantenuta quando il motore riparte.



### **Temporizzazione avviso**

Il conducente può selezionare la durata iniziale di attivazione della spia di avvertenza in "User Settings (impostazioni utente) → Driver Assistance (assistenza conducente) → Warning Timing ('temporizzazione avviso)". Di seguito le opzioni per l'impostazione iniziale dell'Avviso guida disattenta:

- Normale: l'Avviso attenzione guidatore aiuta ad avvertire il conducente del livello di affaticamento o della guida disattenta più velocemente rispetto alla modalità ritardata.
- Ritardata: l'Avviso attenzione guidatore aiuta ad avvertire il conducente del livello di affaticamento o della guida disattenta in ritardo rispetto alla modalità normale.

### **Utilizzo della funzione** **Visualizzazione della funzione e avviso**

La funzione di base dell'Avviso di attenzione del guidatore è quella di informare il conducente sul "Livello di attenzione" e avvisarlo di "Fare una sosta".

#### **Livello di attenzione**

Sistema Off

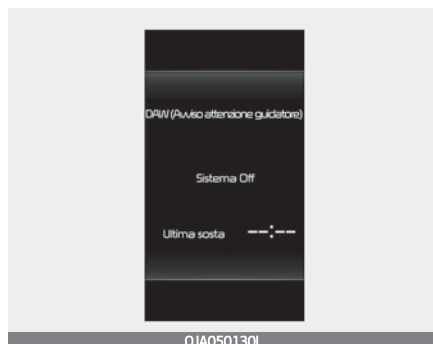

Livello di attenzione elevato



Livello di attenzione basso

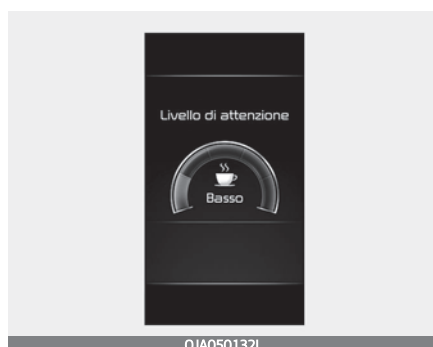

- Il conducente può monitorare le condizioni di guida sul display LCD. La schermata DAW comparirà quando si seleziona la modalità Assistenza alla guida (A) sul display LCD se la funzione è attivata. (Per ulteriori informazioni, vd. "Display LCD (per quadro strumenti tipo B)" a pagina 4 - 76.)
- Il livello di attenzione del conducente è visualizzato in una scala da 1 a 5. Più basso è il numero, minore sarà l'attenzione del conducente.
- Il numero diminuisce quando il conducente non interrompe la guida per un determinato periodo di tempo.
- Il numero aumenta quando il conducente guida in maniera attenta per un determinato periodo di tempo.
- Quando il guidatore aziona la funzione durante la guida, questo visualizza 'l'ultima interruzione' di guida e il livello.

### ***Fare una sosta***



- Il messaggio viene visualizzato sul display LCD accompagnato da un segnale acustico di avviso che suggerisce al conducente di fare una sosta, quando il livello di attenzione del conducente è inferiore a 1.
- L'Avviso attenzione guidatore non consiglia al conducente di fare una sosta se il tempo complessivo di guida è inferiore a 10 minuti.

### ***Reset del DAW***

- Quando il conducente esegue il reset dell'Avviso attenzione guidatore (DAW), l'ora dell'ultima interruzione di guida è impostata su 00:00 e il livello di attenzione del conducente è su 5 (molto attento).
- L'Avviso attenzione guidatore esegue il reset dell'ora dell'ultima interruzione della guida su 00:00 e del livello di attenzione del con-

ducente su 5 nelle seguenti situazioni.

- Il motore è spento.
  - Il conducente slaccia la cintura di sicurezza e apre la porta conducente.
  - Il motore si trova a regime minimo per oltre 10 minuti di continuo.
- L'Avviso attenzione guidatore funziona di nuovo quando il conducente ricomincia a guidare.

### **Standby del DAW**



L'avviso attenzione guidatore entra nello stato di pronto e visualizza la schermata 'Standby' (In attesa) nelle seguenti situazioni.

- La videocamera non rileva le corsie.
- La velocità di guida rimane inferiore a 0 km/h o superiore a 200 km/h .

### **Avaria del DAW**



Se viene visualizzato il messaggio di avviso, non sta funzionando correttamente. In tal caso, far ispezionare il veicolo da un'officina professionale. Kia consiglia di rivolgersi a un concessionario/ centro di assistenza partner autorizzato Kia.

### **⚠ AVVERTENZA**

- L'Avviso attenzione guidatore non sostituisce le pratiche di guida in sicurezza, ma è una funzione avente lo scopo di fornire solo una comodità in più all'utente. È responsabilità del conducente guidare sempre con prudenza per prevenire situazioni inaspettate e improvvise. Prestare la massima attenzione alle condizioni della strada in qualsiasi momento.
- La funzione potrebbe suggerire una pausa in base allo schema o stile di guida del conducente, anche se il conducente non si sente stanco.

## Al volante

- Il conducente che si sente affaticato, deve prendersi una pausa anche se l'Avviso attenzione guidatore non suggerisce di farlo.

### \* NOTA

Per funzionare, l'Avviso attenzione guidatore utilizza il sensore della telecamera sul parabrezza anteriore. Per mantenere il sensore della fotocamera in condizioni ottimali, osservare quanto segue:

- Non installare MAI accessori o adesivi sul parabrezza anteriore, né tinteggiarlo.
- Non posizionare MAI oggetti riflettenti (per es. carta bianca, specchietti) sul cruscotto. La luce riflessa potrebbe provocare il malfunzionamento dell'Avviso attenzione guidatore (DAW).
- Evitare che il sensore della telecamera entri in contatto con l'acqua.
- Non smontare MAI arbitrariamente il gruppo telecamera né esporlo a urti.

### ⚠ ATTENZIONE

L'Avviso attenzione guidatore potrebbe non funzionare correttamente fornendo avvisi in modo limitato nelle seguenti condizioni:

- Il veicolo viene guidato violentemente o si svolta in maniera brusca per evitare un ostacolo (ad esempio, un'area in costruzione, altri veicoli, oggetti caduti, dossi).

## Rilevamento della stanchezza del conducente (DAW) (se in dotazione)

- la guidabilità del veicolo in avanti è gravemente compromessa (verosimilmente a causa di un'ampia variazione della pressione degli pneumatici, di un usura irregolare degli stessi, della convergenza).
- Il veicolo viene guidato su una strada con curve.
- Il veicolo viene guidato su una strada con fondo irregolare.
- Il veicolo viene guidato in una zona ventosa.

### ⚠ ATTENZIONE

L'utilizzo dell'impianto audio del veicolo a un volume alto potrebbe coprire il segnale acustico dell'Avviso attenzione guidatore.

## Avviso di partenza del veicolo che precede

Ricorda al conducente che il veicolo che precede sta ripartendo dopo una fermata.

### **Impostazioni funzione**

Con il motore in funzione, il sistema di Avviso di partenza del veicolo di testa si accende ed è pronto per l'attivazione, quando sul cruscotto è selezionato "User Settings" (Impostazioni utente) ➡ Driver assistance (Assistenza conducente) ➡ Driver Attention Warning (Avviso attenzione guidatore) ➡ Leading vehicle departure alert (Avviso di partenza del veicolo di testa). Quando l'impostazione è disattivata smette di funzionare. Tuttavia, se il veicolo viene spento e riacceso, la funzione mantiene lo stato precedente.

### **Condizioni operative**

Se il conducente non intraprende alcuna azione per un determinato periodo di tempo dopo la partenza del veicolo davanti, viene mostrato il messaggio sul cruscotto accompagnato da un segnale acustico.

### **⚠ AVVERTENZA**

- Si tratta di un dispositivo di assistenza complementare al conducente e potrebbe anche non avvertirlo dopo la ripartenza del veicolo che precede.

- Anche quando il conducente riceve l'avviso della partenza del veicolo che precede, deve sempre controllare la condizione del traffico autonomamente prima di mettere in marcia il veicolo.

### **⚠ ATTENZIONE**

- Per funzionare utilizza la telecamera a vista frontale posta sul parabrezza. Per mantenere il sensore della fotocamera anteriore in condizioni ottimali, osservare quanto segue:  
Per maggiori dettagli sulla telecamera a vista frontale, consultare "Assistenza al mantenimento della corsia (LKA) (se in dotazione)" a pagina 6 - 92.
- La funzione potrebbe non essere disponibili per i 15 secondi successivi all'avviamento del motore o all'inizializzazione della telecamera.

### **\* NOTA**

La funzione potrebbe non avvisare o non funzionare correttamente quando:

- Un pedone o una bici sono davanti al veicolo
- Un'auto che precede taglia la strada al veicolo.
- Il veicolo incontra una coda lungo una curva o durante una svolta a destra.
- Strada trafficata con riduzione delle corsie.

- Fermata a lato della strada o in un'area di parcheggio.
- Se il veicolo che precede fa una partenza improvvisa o un'inversione a U.
- Se il veicolo è fermo sui dissuasori di velocità o su una pendenza.

## Cruise Control (CC) (se in dotazione)

### Funzionamento del Cruise Control



1. Indicatore CRUISE (🚗)/CRUISE
2. Velocità impostata

Il sistema Cruise control consente di guidare a velocità superiori a 30 km/h senza premere il pedale acceleratore.

### Utilizzo della funzione *Per impostare la velocità*

1. Accelerare sino alla velocità desiderata, purché superiore a 30 km/h .

2. Premere il pulsante di Assistenza alla guida alla velocità desiderata. La velocità impostata e l'indicatore Cruise (🚗 CRUISE) si illuminano sul quadro strumenti.

Tipo A



Tipo B



3. Rilasciare il pedale acceleratore.  
La velocità del veicolo manterrà la velocità impostata anche quando il pedale dell'acceleratore non è premuto.

## \* NOTA

Su una strada molto ripida, il veicolo potrebbe rallentare o accelerare leggermente mentre si guida in salita o in discesa.

### Per aumentare la velocità impostata:

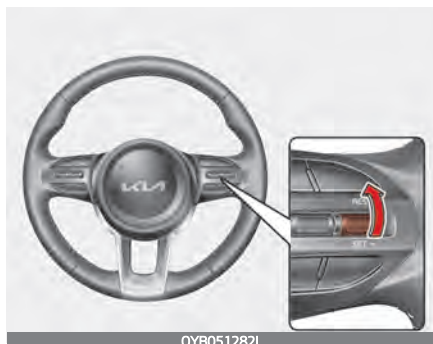

- Premere il pulsante RES+ verso l'alto e rilasciarlo immediatamente. La velocità di crociera aumenterà di 1 km/h ogni volta che si preme il pulsante in questo modo.

- Premere il pulsante RES+ verso l'alto e tenerlo premuto, monitorando la velocità impostata sul quadro strumenti. Per prima cosa, la velocità di crociera aumenterà fino al multiplo di dieci più prossimo (multiplo di cinque in mph), quindi aumenterà di 10 km/h ogni volta che il pulsante viene azionato in questo modo.

Rilasciare il pulsante una volta che è visualizzata la velocità desiderata e il veicolo accelererà fino a raggiungerla.

### Per diminuire la velocità:

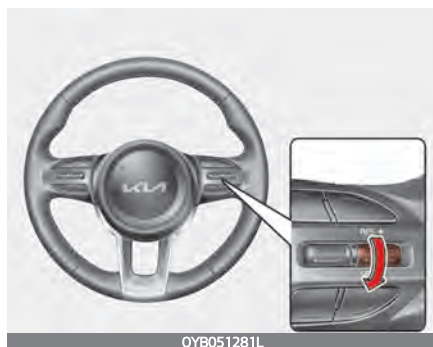

- Premere il pulsante SET- verso il basso e rilasciarlo immediatamente. La velocità di crociera diminuirà di 1 km/h ogni volta che si preme il pulsante in questo modo.

- Premere il pulsante SET- verso il basso e tenerlo premuto, monitorando la velocità impostata sul quadro strumenti. Per prima cosa, la velocità di crociera diminuirà fino al multiplo di dieci più prossimo (multiplo di cinque in mph), quindi diminuirà di 10 km/h ogni volta che il pulsante viene azionato in questo modo. Rilasciare il pulsante alla velocità che si desidera mantenere.

## Per annullare temporaneamente la funzione

### *Manualmente*

Se si desidera accelerare momentaneamente quando il Cruise Control è attivato, premere il pedale acceleratore. L'aumento della velocità non interferirà con il funzionamento del Cruise Control e non modificherà la velocità impostata.

Per tornare alla velocità impostata, togliere il piede dall'acceleratore.

### **Automaticamente**

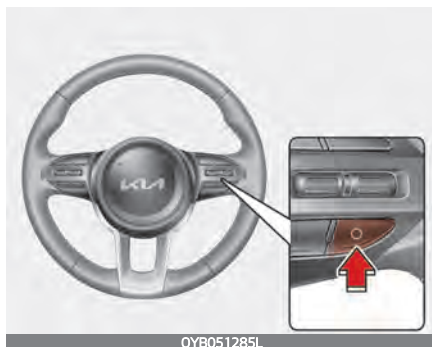

Il Cruise Control verrà messo in pausa quando:

- Premere il pedale del freno.
- Premere il pedale della frizione, se il veicolo è dotato di cambio manuale.
- Cambiare in N (folle)
- Premere il pulsante 0 situato sul volante.
- L'ESC (Controllo elettronico di stabilità) è in funzione.
- Scalando in 2° con il cambio in manuale.
- Portare la velocità del veicolo al di sotto di 30 km/h .

La velocità impostata si disattiverà, ma l'indicatore Cruise (🚗 CRUISE) rimarrà acceso.



## Per riattivare la funzione

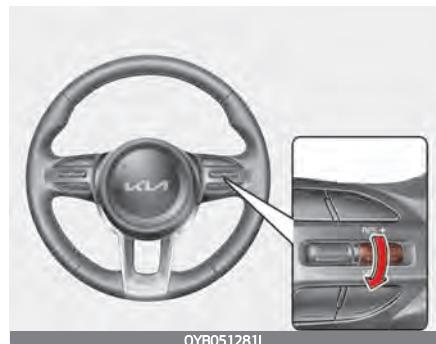
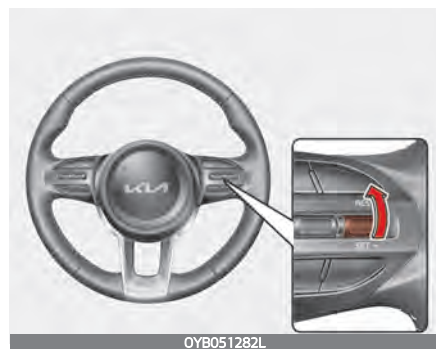

Premere l'interruttore RES+ o SET-.

Se si preme il pulsante RES+ verso l'alto o SET- verso il basso, la velocità del veicolo verrà impostata alla velocità attuale sul quadro strumenti.

Se si preme l'interruttore, la velocità del veicolo tornerà alla velocità impostata.

La velocità del veicolo deve essere superiore a 30 km/h per riattivare la funzione.

## Per disattivare la funzione

Tipo A

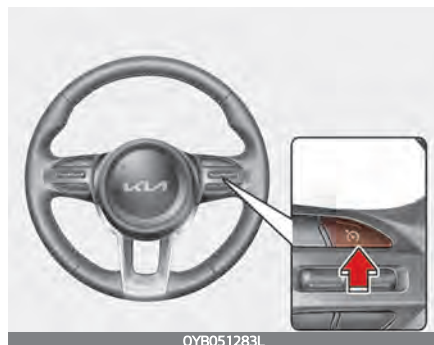

Tipo B



Premere il pulsante di Assistenza alla guida per disattivare il Cruise Control. L'indicatore Cruise (🚗 CRUISE) si disattiverà.

Premere sempre il pulsante di Assistenza alla Guida per disattivare il Cruise Control quando non è in uso.

## ⚠ AVVERTENZA

Quando si usa il Cruise Control, prendere le seguenti precauzioni:

- Impostare sempre la velocità del veicolo al di sotto del limite massimo previsto nel Paese.

Mantenere il Cruise Control disattivato quando la funzione non è in uso, per evitare di impostare una velocità inavvertitamente. Controllare che l'indicatore Cruise (🚗 CRUISE) sia disattivato.

- Il Cruise Control non sostituisce una guida appropriata e sicura. Rientra nella responsabilità del conducente guidare sempre in sicurezza ed essere sempre consapevole di situazioni inaspettate e imprevise.
- Guidare sempre con prudenza per prevenire situazioni inaspettate e imprevise. Prestare la massima attenzione alle condizioni della strada in qualsiasi momento.
- Non usare il Cruise Control quando potrebbe non essere prudente mantenere il veicolo a una velocità costante:
  - Nel traffico intenso o quando le condizioni del traffico rendono difficile mantenere una velocità costante
  - Percorrendo strade ghiacciate, coperte di neve o mentre piove
  - Percorrendo strade collinose o tortuose
  - Percorrendo zone ventose

- Quando si viaggia con visibilità limitata (magari a causa di cattive condizioni meteorologiche quali nebbia, neve, pioggia e tempesta di sabbia)
- Non usare il Cruise Control in caso di traino di un rimorchio.

## Smart Cruise Control (SCC) (se in dotazione)

Lo Smart Cruise Control permette di programmare il veicolo in modo da mantenere costante sia la velocità sia la distanza dal veicolo che precede, senza premere il pedale dell'acceleratore o del freno.



1. Indicatore Cruise (🚗 CRUISE)
2. Velocità impostata
3. Distanza dal veicolo

**⚠ AVVERTENZA**

Per ragioni di sicurezza, leggere il manuale d'uso prima di utilizzare lo Smart Cruise Control.

**\* NOTA**

Per attivare lo Smart Cruise Control, premere il pedale del freno almeno una volta dopo aver ruotato il commutatore di accensione o il pulsante ENGINE START/STOP (avviamento/arresto motore) in posizione ON o dopo aver avviato il motore. Ciò per controllare se l'interruttore freno, che è una parte importante ai fini dell'annullamento del cruise control intelligente, è in condizione normale.

**⚠ AVVERTENZA**

- Se il Smart Cruise Control viene lasciato inserito (indicatore CRUISE nel quadro strumenti illuminato), il Smart Cruise Control potrebbe essere attivato involontariamente. Mantenere lo Smart Cruise Control disinserito (indicatore CRUISE spento) quando non è in uso.
- Utilizzare lo Smart Cruise Control soltanto durante la guida su autostrade non trafficate e in buone condizioni atmosferiche.
- Non usare il Cruise Control intelligente quando potrebbe non essere prudente mantenere il veicolo a velocità costante. Per esempio.

- Intersezione a livelli sfalsati e caselli autostradali
- Strada circondata da grandi strutture multiple in acciaio (costruzione linee di metropolitana, tunnel in acciaio, ecc.)
- Parcheggio
- Corsie vicine alla barriera di contenimento sulla strada
- Strade sdruciolevoli con pioggia, ghiaccio o coperte di neve
- Strade con curve brusche
- Discese ripide
- Strade ventilate
- Fuori strada
- Strade in costruzione
- Bande sonore
- Quando si affronta una curva pericolosa
- Nel traffico intenso o quando le condizioni del traffico rendono difficile mantenere una velocità costante
- Quando la funzione di rilevamento del veicolo non opera correttamente a causa della modifica il livello della parte anteriore e posteriore del veicolo
- Quando si guida con visibilità limitata (ad esempio, a causa di condizioni di maltempo come la nebbia, la neve, la pioggia o le tempeste di sabbia)
- Prestare particolare attenzione alle condizioni di guida durante l'uso dello Smart Cruise Control.

- Lo Smart Cruise Control non è un sostituto della guida sicura. È responsabilità del conducente controllare sempre velocità e distanza dal veicolo che precede.
- Usare prudenza nel guidare in discesa usando il sistema SCC.
- Visibilità limitata (pioggia, neve, smog, ecc.)
- Per evitare danni, non usare il regolatore automatico di velocità quando il veicolo viene trainato.
- Impostare sempre la velocità del veicolo al di sotto del limite massimo previsto nel Paese.
- Situazioni impreviste potrebbero condurre a possibili incidenti. Prestare attenzione continuamente alle condizioni della strada e della guida, anche quando è in funzione lo Smart Cruise Control.

## Impostazioni funzione *Impostazione*

Tipo A

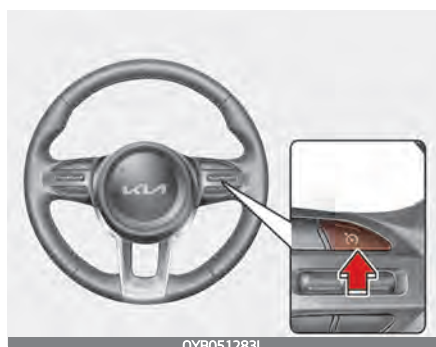



Tipo B



1. Premere il pulsante di Assistenza alla guida per attivare il sistema. L'indicatore CRUISE nel quadro strumenti s'illuminerà.
2. Accelerare alla velocità desiderata. L'impostazione della velocità tramite Cruise Control intelligente può essere eseguita come segue:
  - Spostare l'interruttore SET verso il basso e tenerlo premuto. La velocità impostata del veicolo è inferiore a 10 km/h e superiore a 180 km/h .
3. L'indicatore luminoso CRUISE sul quadro strumenti si accenderà. L'indicatore della distanza sul quadro strumenti scompare e l'indicatore CRUISE si illumina continuamente.

4. Se non è presente un veicolo di fronte, la velocità impostata verrà mantenuta, ma se è presente un veicolo di fronte, la velocità potrebbe diminuire per mantenere la distanza dal veicolo che precede. Se il veicolo che precede accelera, il proprio viaggio ad una velocità di crociera costante dopo aver accelerato alla velocità impostata.

### \* NOTA

- Se la velocità del proprio veicolo è di 10 ~ 30 km/h quando si preme il pulsante di Assistenza alla guida, la velocità dello Smart Cruise Control (Cruise Control intelligente) sarà impostata a 30 km/h .
- Il simbolo di assistenza alla guida può differire da veicolo a veicolo, come  / .

### Per impostare la distanza dal veicolo



Ad ogni azionamento del pulsante per l'impostazione della distanza dal veicolo, la distanza dal veicolo cambia come segue:

### \* NOTA

- Viaggiando a 90 km/h , la distanza viene mantenuta come indicato di seguito:
  - Distanza 4 - circa 52,5 m
  - Distanza 3 - circa 40 m
  - Distanza 2 - circa 32,5 m
  - Distanza 1 - circa 25 m
- La distanza viene impostata sull'ultima distanza che impostata quando il motore è stato riavviato o quando la funzione è stata annullata temporaneamente.

## Per aumentare la velocità

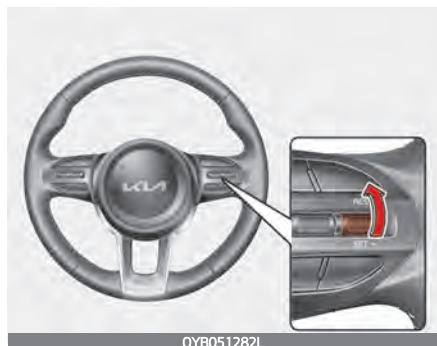

- Spostare l'interruttore RES+ verso l'alto e rilasciarlo immediatamente. La velocità di crociera aumenterà di 1 km/h ogni volta che si preme il pulsante in questo modo.
- Spostare l'interruttore RES+ verso l'alto e tenerlo in posizione monitorando la velocità impostata sul quadro strumenti. La velocità di crociera aumenterà di 10 km/h o 5 mph ogni volta che si preme il pulsante in questo modo. Rilasciare il pulsante una volta che è visualizzata la velocità desiderata e il veicolo accelererà fino a raggiungerla. È possibile impostare la velocità fino a 180 km/h .

### **⚠ AVVERTENZA**

Controllare le condizioni di guida prima di usare l'interruttore RES+. La velocità di marcia potrebbe aumentare bruscamente

spingendo verso l'alto e tenendo in questa posizione il pulsante +.

## Per diminuire la velocità

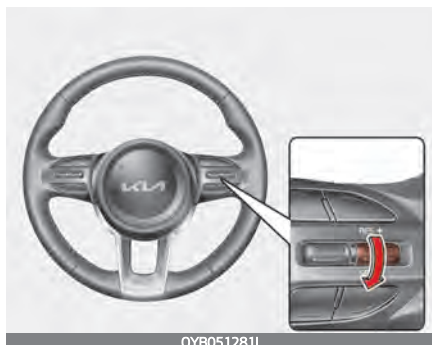

- Spostare verso il basso l'interruttore SET- e rilasciarlo immediatamente. La velocità di crociera diminuirà di 1 km/h ogni volta che si preme il pulsante in questo modo.
- Spostare verso il basso l'interruttore SET- e tenerlo in posizione monitorando la velocità impostata sul quadro strumenti. La velocità di crociera diminuirà di 10 km/h o 5 mph ogni volta che si preme il pulsante in questo modo.
- Rilasciare il pulsante alla velocità che si desidera mantenere. È possibile impostare la velocità fino a 30 km/h .

## Per annullare temporaneamente la funzione

Tipo A

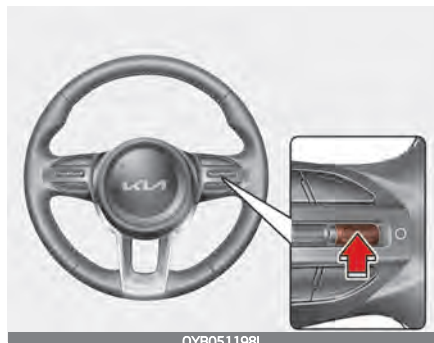

Tipo B

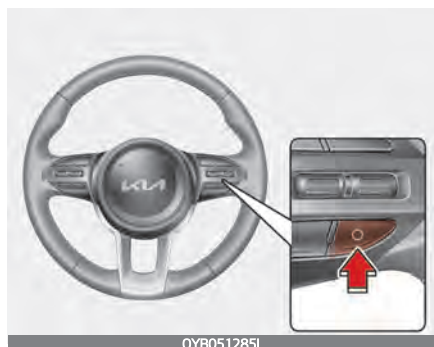

Premere l'interruttore (0) o premere brevemente il pedale del freno per annullare lo Smart Cruise Control.

## Per riattivare la funzione

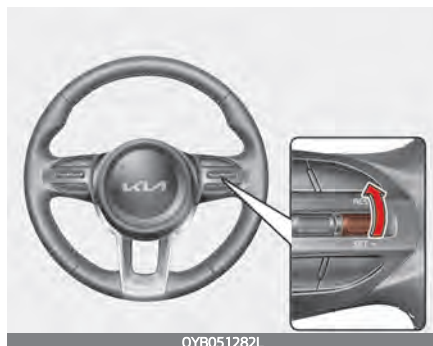

Se per annullare la velocità di crociera si è utilizzato un metodo diverso dall'interruttore e la funzione è ancora attivata, verrà ripristinata automaticamente l'impostazione più recente spostando l'interruttore verso l'alto. Muovendo la leva in su verso l'interruttore RES+, verrà ripristinata la velocità impostata di recente. La velocità del veicolo deve essere superiore a 10 km/h per riattivare il sistema.

### **AVVERTENZA**

Controllare le condizioni di guida prima di spostare l'interruttore (RES+). La velocità di marcia può aumentare o diminuire bruscamente quando si agisce sull'interruttore (SET-).

## Per disattivare la funzione

Tipo A

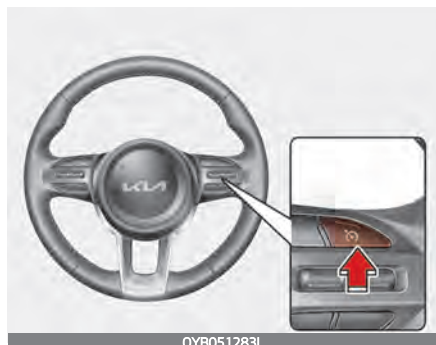

OYB051283L

Tipo B



OYB051284L

Premere il pulsante di Assistenza alla guida per disattivare lo Smart Cruise Control (Cruise Control intelligente).

### \* NOTA

Se il proprio veicolo è dotato dell'Assistente limite di velocità manuale, premere e tenere premuto il pulsante di Assistenza alla guida per disattivare lo Smart Cruise Control (Cruise Control intelligente). Tuttavia,

l'Assistente limite di velocità manuale si attiverà.

### Per regolare la sensibilità del Cruise Control intelligente

La sensibilità del controllo della velocità per mantenere invariata la distanza dal veicolo che precede che è stata impostata, può essere regolata. Andare su "Impostazioni utente" → "Assistenza conducente" → "Reazione SCC" → "Lenta/Normale/Rapida" sul display LCD. Si può selezionare uno dei tre stadi a scelta.

### Reazione SCC

- Veloce:  
La velocità del veicolo atta a mantenere invariata la distanza dal veicolo davanti è superiore alla velocità normale.
- Normale:  
La velocità del veicolo atta a mantenere invariata la distanza dal veicolo davanti è quella normale.
- Lento:  
La velocità del veicolo atta a mantenere invariata la distanza dal veicolo davanti è inferiore alla velocità normale.



## ***Funzione operativa***

### **Condizioni operative**

Il sistema SCC funzionerà quando le seguenti condizioni sono soddisfatte.

### **Funzione di base**

- Il cambio è su D (Marcia)
- La porta del conducente è chiusa
- La velocità del veicolo rientra nell'intervallo della velocità operativa
- 10~180 km/h
- L'ESC (controllo elettronico di stabilità), il TCS (sistema di controllo trazione) o l'ABS sono attivi
- L'ESC (controllo elettronico di stabilità), il TCS (sistema di controllo trazione) o l'ABS non sono in funzione
- I giri al minuto del motore sono nel campo rosso
- Il controllo della frenata dell'Assistenza anti-collisione anteriore non è in funzione
- Il controllo della frenata dell'Assistenza al parcheggio intelligente a distanza non è in funzione
- Il sistema ISG non è in funzione

### **Assistenza accelerazione in sorpasso**

L'Assistenza per l'accelerazione in sorpasso funzionerà quando l'indicatore di direzione viene attivato verso sinistra (guida a sinistra) o verso destra (guida a destra) mentre lo Smart Cruise Control (Cruise Control intelligente) è in funzione, e sono soddisfatte le seguenti condizioni:

- La velocità del proprio veicolo supera i 60 km/h
- Il lampeggiatore di emergenza è disattivato
- Un veicolo viene individuato di fronte al vostro veicolo
- La decelerazione non è necessaria per mantenere la distanza con il veicolo di fronte

## **⚠ AVVERTENZA**

- Quando l'indicatore del segnale di svolta è attivato a sinistra (guida a sinistra) o a destra (guida a destra) mentre è presente un veicolo che precede, il veicolo potrebbe accelerare temporaneamente. Prestare la massima attenzione alle condizioni della strada in qualsiasi momento.

- A prescindere dalla direzione di guida del proprio Paese, l'Assistenza accelerazione in sorpasso funzionerà quando vengono soddisfatte le condizioni. Quando si utilizza questa funzione in paesi con una direzione di guida diversa, controllare sempre le condizioni della strada in ogni momento.

### Visualizzazione e controllo delle funzioni

Lo Smart Cruise Control (Cruise Control intelligente) sarà visualizzato come indicato di seguito in base allo stato del sistema.

In funzione



Temporaneamente disattivato



### • Quando in funzione

1. Se è presente un veicolo che precede e il livello di distanza selezionato è visualizzato.
2. La velocità impostata è visualizzata.
3. Se è presente un veicolo che precede e l'obiettivo è visualizzato.

### • Quando temporaneamente disattivato

1. L'indicatore CRUISE è visualizzato.
2. La velocità impostata precedente è ombreggiata.
3. Il veicolo che precede e il livello di distanza non sono visualizzati.

### \* NOTA

- La distanza effettiva dal veicolo di fronte è visualizzata.

- La distanza target potrebbe variare in base alla velocità del veicolo e al livello di distanza impostato. Se la velocità del veicolo è bassa, anche se la distanza del veicolo è cambiata, la distanza del veicolo target potrebbe essere ridotta.

### Per accelerare temporaneamente



Se si desidera accelerare momentaneamente con lo Smart Cruise Control (Cruise Control intelligente) attivo, premere il pedale dell'acceleratore. Mentre la velocità aumenta, la velocità, il livello di distanza e la distanza target impostati lampeggeranno sul quadro strumenti.

### **AVVERTENZA**

Fare attenzione nell'accelerare temporaneamente, in quanto la velocità non è controllata automaticamente anche se è presente un veicolo di fronte.

### Funzione temporaneamente disattivata



Lo Smart Cruise Control (Cruise Control intelligente) verrà disattivato temporaneamente in automatico quando:

- La velocità del veicolo è superiore a 190 km/h
- La velocità del veicolo è inferiore a 10 km/h .
- Il pedale dell'acceleratore è sempre premuto per un certo periodo di tempo
- Le condizioni per il funzionamento dello Smart Cruise Control non sono soddisfatte

Se il sistema è temporaneamente disattivato, il messaggio "Modalità SCC annullata" (o "Modalità SCC (Smart Cruise Control) annullata") apparirà sul quadro strumenti e sarà generato un segnale acustico per avvisare il conducente.

## ⚠ AVVERTENZA

Quando la funzione è annullata temporaneamente, la distanza dal veicolo di fronte non verrà mantenuta. Prestare sempre attenzione alla strada mentre si guida e, se necessario, premere il pedale del freno per ridurre la velocità di guida, al fine di mantenere la distanza di sicurezza.

### Condizioni del sistema non soddisfatte

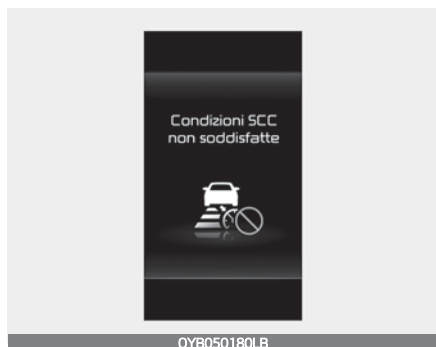

Se si preme il pulsante dell'Assistenza conducente, interruttore RES+ o SET- quando le condizioni operative non sono soddisfatte, sul quadro strumenti sarà visualizzato il messaggio "Condizioni modalità SCC non soddisfatte" accompagnato da un segnale acustico.

### Avviso delle condizioni della strada davanti



Nella seguente situazione, sul quadro strumenti verrà visualizzato il messaggio di avviso 'Fare attenzione ai veicoli circostanti' e un segnale acustico verrà emesso per avvisare il conducente delle condizioni della strada davanti.

Il veicolo di fronte scompare quando la modalità SCC mantiene la distanza dal veicolo che precede, mentre si procede a bassa velocità.

## ⚠ AVVERTENZA

Prestare sempre attenzione ai veicoli o agli oggetti che potrebbero comparire improvvisamente di fronte e, se necessario, premere il pedale del freno per ridurre la velocità al fine di mantenere la distanza di sicurezza.

## Avviso collisione



Mentre il sistema SCC (Smart Cruise Control) è in funzione, quando il rischio di collisione con il veicolo che precede è alto, il messaggio di avviso 'Avviso collisione' verrà visualizzato sul quadro strumenti e un avviso acustico avvertirà il conducente. Prestare sempre attenzione alla strada mentre si guida e, se necessario, premere il pedale del freno per ridurre la velocità di guida, al fine di mantenere la distanza di sicurezza.

### ⚠ AVVERTENZA

- Nelle seguenti situazioni, il sistema SCC potrebbe non avvertire il conducente di una collisione.
- La distanza dal veicolo di fronte è ridotta o la velocità dell'altro veicolo è maggiore o simile a quella del proprio veicolo
- La velocità del veicolo di fronte è molto bassa o il veicolo è fermo

- Il pedale dell'acceleratore viene premuto subito dopo che lo Smart Cruise Control (Cruise Control intelligente) è attivato

### ⚠ AVVERTENZA

Quando si usa lo Smart Cruise Control (Cruise Control intelligente), prendere le seguenti precauzioni:

- Lo Smart Cruise Control (Cruise Control intelligente) non sostituisce una guida appropriata e sicura. Rientra nelle responsabilità del conducente verificare sempre la velocità e la distanza dal veicolo che precede.
- Lo Smart Cruise Control (Cruise Control intelligente) potrebbe non riconoscere situazioni improvvise o inattese o situazioni di guida complesse, per cui è necessario prestare sempre attenzione alle condizioni di guida e controllare la velocità del proprio veicolo.
- Mantenere il Cruise Control intelligente disattivato quando la funzione non è in uso, per evitare di impostare una velocità inavvertitamente.
- Non aprire la porta o uscire dal veicolo quando lo Smart Cruise Control (Cruise Control intelligente) è in funzione, anche se il veicolo è fermo.
- Prestare sempre attenzione alla velocità selezionata e alla distanza di marcia in avanti.

- Mantenere una distanza di sicurezza in funzione delle condizioni della strada e della velocità del veicolo. Se la distanza di marcia in avanti è troppo contenuta, guidando ad alta velocità, si può verificare una grave collisione.
- Quando si mantiene la distanza con il veicolo che precede, se il veicolo di fronte scompare, la funzione potrebbe accelerare improvvisamente fino alla velocità impostata. È necessario essere sempre consapevoli che si potrebbero verificare situazioni impreviste e improvvise.
- La velocità del veicolo può diminuire percorrendo una strada ripida in salita o aumentare se in discesa.
- È necessario essere sempre consapevoli di situazioni improvvise, come quando un veicolo taglia la strada improvvisamente.
- Se si rimorchia un carrello o un altro veicolo, consigliamo la disattivazione dello Smart Cruise Control (Cruise Control intelligente) per ragioni di sicurezza.
- Disattivare lo Smart Cruise Control (Cruise Control intelligente) quando il proprio veicolo è trainato.
- Lo Smart Cruise Control (Cruise Control intelligente) potrebbe non funzionare correttamente se oggetto di interferenze di onde elettromagnetiche potenti.
- Lo Smart Cruise Control (Cruise Control intelligente) potrebbe non rilevare un ostacolo che precede e provocare una collisione. Guardare prudentemente sempre avanti per prevenire l'insorgenza di situazioni inaspettate e improvvise.
- I veicoli che precedono e che cambiano con frequenza corsia, possono causare un ritardo nella risposta della funzione o far sì che la funzione reagisca ad un veicolo che si trova in realtà sulla corsia adiacente. Guidare sempre con prudenza per prevenire situazioni inaspettate e improvvise.
- Prestare sempre attenzione all'area circostante e guidare con prudenza, anche se non appare un messaggio di avviso o non viene emesso un segnale acustico.
- Se viene visualizzato qualsiasi altro messaggio di avviso del sistema o viene generato un suono di avviso, il messaggio di avviso dello Smart Cruise Control (Cruise Control intelligente) potrebbe non essere visualizzato e il suono di avviso potrebbe non essere generato.
- In presenza di molto rumore di fondo, il suono di avviso dell'Assistenza anti-collisione anteriore potrebbe non essere udibile.
- Il produttore del veicolo non è responsabile per violazioni del traffico o incidenti causati dal conducente.

- Impostare sempre la velocità del veicolo al di sotto del limite massimo previsto nel Paese.

### \* NOTA

- Lo Smart Cruise Control (Cruise Control intelligente) potrebbe non funzionare per 15 secondi dopo l'avvio del veicolo o l'inizializzazione della camera per la visione anteriore o del sensore radar anteriore.
- Si potrebbe udire un suono quando il freno è controllato dallo Smart Cruise Control (Cruise Control intelligente).

## Malfunzionamento e limitazioni della funzione

### *Malfunzionamento della funzione*



Il messaggio viene visualizzato quando il sistema Cruise Control intelligente non funziona normalmente. In questo caso, far verificare la funzione da un'officina specializzata, Kia consiglia di rivolgersi ad un concessionario/centro di assistenza partner autorizzato Kia.

## **Funzione disattivata**



Quando la protezione o il sensore del radar anteriore è coperto da neve, pioggia o corpi estranei, questo può ridurre le prestazioni di rilevamento e limitare o disabilitare temporaneamente lo Smart Cruise Control (Cruise Control intelligente).

Se questo si verifica, appare il messaggio 'Cruise Control intelligente disabilitato. Radar bloccato oscurato' (o 'SCC disabilitato Messaggio di avviso 'Radar bloccato', inoltre si accenderanno le spie nel quadro strumenti.

Il funzionamento sarà regolare quando le tracce di neve, pioggia o detriti saranno rimosse.

### **⚠ AVVERTENZA**

Anche se non appare il messaggio di avviso sul quadro strumenti, lo Smart Cruise Control

(Cruise Control intelligente) potrebbe non funzionare correttamente.

### **⚠ ATTENZIONE**

Lo Smart Cruise Control (Cruise Control intelligente) potrebbe non funzionare correttamente in un'area (per esempio, un terreno aperto) in cui le sostanze non sono rilevate dopo aver acceso il motore.

### **Limitazioni della funzione**

Lo Smart Cruise Control (Cruise Control intelligente) potrebbe non funzionare normalmente, o il sistema potrebbe funzionare in modo inatteso nelle seguenti circostanze:

- Il sensore di rilevamento o l'area circostante sono contaminati o danneggiati
- Il liquido lavavetri viene spruzzato continuamente o il tergicristallo è in funzione
- La lente della telecamera è sporca a causa di parabrezza colorato, con pellicola o coperto, vetro danneggiato o accumulo di corpi estranei (adesivi, insetti, ecc.) sul vetro.
- L'umidità non viene rimossa o è congelata sul parabrezza
- Il campo visivo della telecamera anteriore è ostruito dal sole a picco



- La luce proveniente dalla strada o da un veicolo in direzione opposta si riflette sul manto stradale bagnato, come una pozzanghera sulla strada
- La temperatura attorno alla telecamera anteriore è bassa o alta
- Un oggetto è posizionato sul cruscotto
- L'area circostante è molto luminosa
- L'area circostante è molto scura, come in una galleria, ecc.
- La luminosità cambia improvvisamente, ad esempio entrando o uscendo da una galleria
- La luminosità esterna è bassa e i fari non sono accesi o non sono luminosi
- Guida sotto pioggia battente o neve o nebbia fitta
- Guida attraverso vapore, fumo o penombra
- Solo una parte del veicolo viene rilevata
- Il veicolo di fronte non dispone di luci di posizione posteriori o queste sono posizionate in modo insolito, ecc.
- La luminosità esterna è bassa e i lampioni non sono accesi o non sono luminosi
- La parte posteriore del veicolo di fronte è piccola o non ha un aspetto normale (ovvero è inclinata, capovolta, ecc.)
- La distanza tra il veicolo davanti e il suolo è bassa o alta
- Un veicolo taglia la strada improvvisamente
- Guida in una galleria o in un ponte
- Si è nei pressi di un materiale che riflette molto sul radar anteriore, come un guardrail, un veicolo nelle vicinanze, ecc.
- Il paraurti attorno al radar anteriore ha subito un impatto, è danneggiato o il radar anteriore non è in posizione
- La temperatura attorno al radar anteriore è bassa o alta
- Guida in grandi aree dove sono presenti pochi veicoli o strutture (ad esempio deserto, giardino, periferia, ecc.)
- Il veicolo di fronte è realizzato con un materiale che non riflette sul radar anteriore
- Guida vicino a uno scambio o un casello di superstrada (o autostrada)
- Guida su una superficie sdruciolevole a causa della presenza di neve, pozzanghere d'acqua, ghiaccio, ecc

- Guida su una strada tortuosa
- Il veicolo di fronte viene rilevato tardi
- Il veicolo di fronte è improvvisamente bloccato da un ostacolo
- Il veicolo di fronte cambia improvvisamente corsia o riduce improvvisamente la velocità
- Il veicolo di fronte è deformato
- La velocità del veicolo di fronte è alta o bassa
- Con un veicolo di fronte, il proprio veicolo cambia corsia a bassa velocità
- Il veicolo di fronte è ricoperto di neve
- Si sta guidando in modo irregolare
- Si è ad una rotatoria e il veicolo di fronte non viene rilevato
- Si guida continuamente in cerchio
- Guida in un parcheggio
- Guida attraverso un'area di costruzione, su una strada non asfaltata, una strada parzialmente asfaltata, una strada dissestata, dossi rallentatori, ecc.
- Guida su una strada inclinata, con curve, ecc.
- Guida sul lato di una strada con alberi o lampioni

- Le avverse condizioni della strada causano eccessive vibrazioni del veicolo durante la guida
- L'altezza del proprio veicolo è alta o bassa a causa di un carico pesante, di una pressione degli pneumatici anomala, ecc.
- Guida su una strada stretta con alberi o erba o aree incolte
- Interferenza di onde elettromagnetiche, come guida in un'area con forte onde radio o rumore elettrico

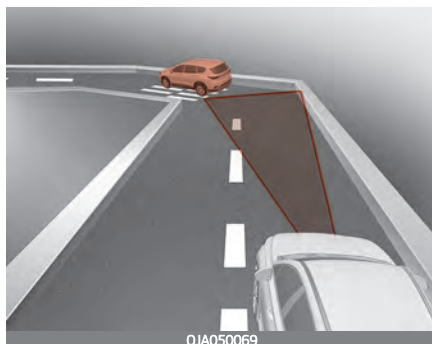

- Guida in una curva

Nelle curve, lo Smart Cruise Control (Cruise Control intelligente) potrebbe non rilevare un veicolo nella stessa corsia, e potrebbe accelerare per raggiungere la velocità impostata. Inoltre, la velocità si riduce rapidamente quando viene rilevato improvvisamente il veicolo che precede.

Selezionare la velocità impostata appropriata sulle curve e usare il pedale del freno o dell'acceleratore in base alle condizioni della strada e di guida davanti.



La velocità può essere ridotta a causa di un veicolo nella corsia adiacente.

Azionare il pedale acceleratore e selezionare la velocità appropriata da impostare. Verificare che le condizioni della strada consentano un uso in sicurezza del Cruise Control intelligente.



• Guida in pendenza

Durante la guida in salita o in discesa, lo Smart Cruise Control (Cruise Control intelligente) potrebbe non rilevare un veicolo in movimento nella vostra corsia e far accelerare il vostro veicolo per raggiungere la velocità impostata. Inoltre, la velocità si ridurrà rapidamente quando viene rilevato improvvisamente il veicolo che precede.

Selezionare la velocità impostata appropriata sulle pendenze e usare il pedale del freno o dell'acceleratore in base alle condizioni della strada e di guida davanti.



• Cambio di corsia

[A]: Il proprio veicolo, [B]: Veicolo che cambia corsia

Quando un veicolo si sposta nella propria corsia da una corsia adiacente, non può essere rilevato dal sensore fino a quando non entra nel campo di rilevamento.

Lo Smart Cruise Control (Cruise Control intelligente) potrebbe non rilevare immediatamente il veicolo quando cambia corsia improvvisamente. In questo caso, occorre mantenere uno spazio di frenata sicuro e, se necessario, premere il pedale del freno per ridurre la velocità, al fine di mantenere la distanza di sicurezza.

- Rilevamento veicolo

Nei seguenti casi, il sensore non può rilevare alcuni veicoli nella propria corsia:

- veicoli spostati su un lato
- Veicoli lenti o veicoli che rallentano improvvisamente
- Veicolo in arrivo
- veicoli fermi
- veicoli con un profilo posteriore piccolo, quali rimorchi
- veicoli stretti quali motocicli o biciclette
- veicoli speciali
- animali e pedoni

Nei seguenti casi, il sensore non può rilevare il veicolo di fronte:

- Veicoli con un'altezza maggiore o che trasportano carichi che sporgono dalla parte posteriore
- Veicoli con la parte anteriore sollevata a causa di carichi pesanti
- Si sta sterzando il veicolo
- Guida su strade strette o con curve tortuose

Regolare la velocità del veicolo premendo il pedale dell'acceleratore o del freno in funzione delle condizioni della strada da percorrere e di guida.

Quando un veicolo che precede scompare a un incrocio, il proprio veicolo potrebbe decelerare. Al volante, fare sempre attenzione alla strada e alle condizioni di guida.

Quando un veicolo che precede esce dalla corsia, lo Smart Cruise Control (Cruise Control intelligente) potrebbe non rilevare immediatamente il nuovo veicolo che ora precede. Al volante, fare sempre attenzione alla strada e alle condizioni di guida.

Fare sempre attenzione alla presenza di pedoni quando si mantiene una distanza dal veicolo che precede.

## Assistenza centraggio corsia (LFA) (se in dotazione)

L'Assistenza al mantenimento della corsia è progettata per rilevare le linee di demarcazione della corsia o i veicoli sulla strada, e assistere la sterzata del conducente per far sì che il veicolo rimanga all'interno della corsia.

### Sensore di rilevamento

Telecamera per la visione anteriore

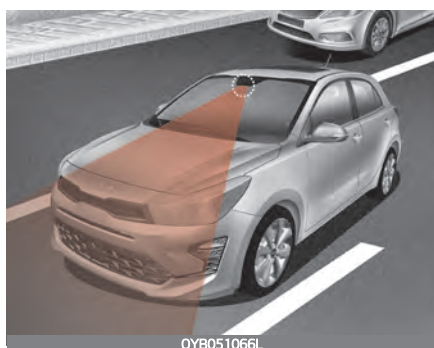

La telecamera anteriore viene usata come sensore per individuare la segnaletica orizzontale delle corsie e i veicoli di fronte.

Si rimanda all'immagine precedente per la posizione precisa del sensore di rilevamento.

### ⚠ ATTENZIONE

Per maggiori dettagli sulle precauzioni della telecamera per la visione anteriore, si ri-

manda alla sezione "Assistenza anti collisione anteriore (FCA) (sensore a fusione) (se in dotazione)" a pagina 6 - 75.

## Impostazioni funzione

### Impostazione

Attivare/disattivare (ON/OFF) la funzione



Con il commutatore di accensione o il pulsante ENGINE START/STOP (avviamento/arresto motore) in posizione ON, premere il pulsante Assistenza alla guida sul volante per attivare l'Assistenza centraggio corsia. Sul quadro strumenti si accenderà la spia (🚗) bianca o verde.

Per attivare la funzione, premere il pulsante nuovamente.

## Utilizzo della funzione Avviso e controllo

### Assistenza centraggio corsia

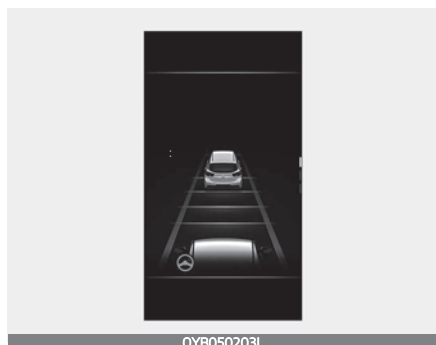

Se viene rilevato il veicolo che precede o entrambe le strisce di demarcazione della corsia e la velocità del proprio veicolo è inferiore a 200 km/h, sul quadro strumenti si accenderà la spia verde (🟢) e la funzione aiuterà il veicolo a rimanere in corsia controllando il volante.

### ⚠ ATTENZIONE

Quando il volante non è controllato, la spia verde (🟢) lampeggia per passare poi alla luce bianca.

### Avviso mani staccate dal volante



Se il conducente rimuove le mani dal volante per alcuni secondi, viene visualizzato il messaggio di avviso 'Posizionare le mani sul volante' (o 'Tenere le mani sul volante') e un segnale acustico verrà emesso a fasi.

- Prima fase: messaggio di avviso
- Seconda fase: messaggio di avviso (volante rosso) e avviso acustico

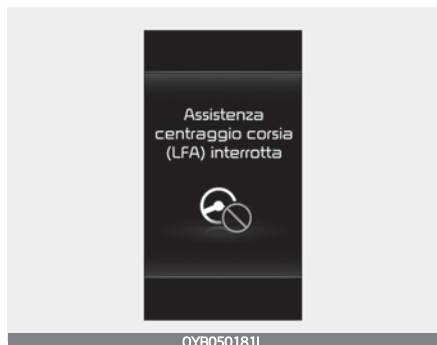

Se il conducente non ha ancora le mani sul volante dopo l'avviso per le mani staccate dal volante, apparirà il messaggio "Assistenza centraggio corsia (LFA) disattivata" e l'Assistenza centraggio corsia sarà automaticamente disattivata.

### ⚠ AVVERTENZA

- L'Assistenza al centraggio della corsia non funziona sempre. Rientra nelle responsabilità del conducente guidare in sicurezza il veicolo e mantenerlo nella corsia.
- Il messaggio per le mani staccate dal volante può essere visualizzato in ritardo a seconda delle condizioni della strada. Tenere sempre le mani sul volante durante la guida.

- Se la presa al volante è molto leggera, può venire visualizzato il messaggio di avviso delle mani staccate dal volante in quanto la funzione non è in grado di stabilire se il conducente tiene le mani sul volante.
- Se si attaccano oggetti al volante, l'allarme per le mani staccate dal volante potrebbe non funzionare correttamente.

### \* NOTA

- Per ulteriori dettagli sull'impostazione delle funzioni del sistema di Infotainment, consultare "Display LCD (per quadro strumenti tipo B)" a pagina 4 - 76
- Quando sono rilevate entrambe le strisce di delimitazione della corsia, le linee di corsia sul quadro strumenti passeranno dal grigio al bianco.

Corsia non rilevata

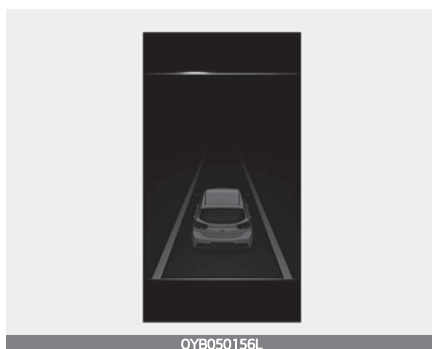

Corsia rilevata



- Se le strisce di delimitazione della corsia non sono rilevate, il controllo del volante da parte del sistema LFA potrebbe essere limitato in base alla presenza di un veicolo di fronte o alle condizioni di guida del veicolo.
- Anche se la sterzata è assistita dall'Assistenza al centraggio della corsia, il conducente potrà sempre controllare il volante.
- Quando è assistito dalla funzione, il volante potrebbe risultare più duro.

## Malfunzionamento e limitazioni della funzione

### *Malfunzionamento della funzione*



Quando l'Assistenza centraggio corsia non funziona correttamente, sul quadro strumenti viene visualizzato il messaggio "Controllare il sistema Assistenza centraggio corsia (LFA)". In tal caso, si consiglia di far ispezionare il veicolo da un concessionario/centro di assistenza partner autorizzato Kia.

### **⚠ AVVERTENZA**

Per maggiori dettagli sulle precauzioni della funzione, consultare "Assistenza al mantenimento della corsia (LKA) (se in dotazione)" a pagina 6 - 92.



### Limitazioni della funzione

Per maggiori dettagli su "Limitazioni della funzione", fare riferimento a "Assistenza al mantenimento della corsia (LKA) (se in dotazione)" a pagina 6 - 92.

### Avviso veicolo in attraversamento da dietro (RCCW) (se in dotazione)

Il sistema di Assistenza RCCW ("Rear Cross-Traffic Collision Warning" - "Avviso collisione con veicolo in attraversamento da dietro") è progettato per individuare veicoli in avvicinamento dal lato sinistro e destro mentre si guida in retromarcia, e avvisa il conducente con un messaggio di avviso e un segnale acustico che una collisione è imminente.

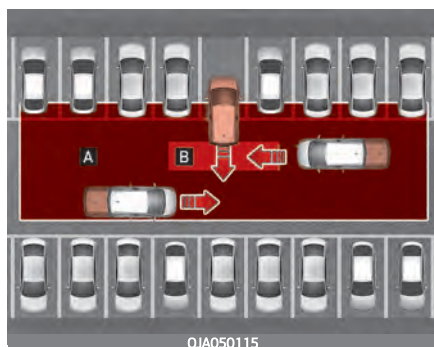

[A] : Intervallo operativo dell'Avviso traffico di attraversamento posteriore

### ATTENZIONE

La temporizzazione dell'avviso potrebbe variare in base alla velocità del veicolo in avvicinamento.

### \* NOTA

Di seguito, il sistema RCCW ("Rear Cross-Traffic Collision Warning" - "Avviso collisione traffico di attraversamento posteriore") sarà indicato come sistema di Sicurezza traffico di attraversamento posteriore.

### Sensore di rilevamento

Radare angolare posteriore



Si rimanda all'immagine precedente per la posizione precisa del sensore di rilevamento.

### ATTENZIONE

Per maggiori dettagli sulle precauzioni del radar angolare posteriore, fare riferimento

a "Avviso collisione punti ciechi (BCW) / Assistenza anti collisione punti ciechi (BCA) (se in dotazione)" a pagina 6 - 99.

## Impostazioni funzione **Sicurezza traffico di attraversamento posteriore**

Con il commutatore di accensione o il pulsante ENGINE START/STOP (avviamento/arresto motore) in posizione ON, selezionare "Driver Assistance ➡ (assistenza conducente) Parking Safety ➡ (sicurezza parcheggio) Rear Cross-Traffic Safety (sicurezza traffico di attraversamento posteriore)" dal menu Impostazioni, per attivare la Sicurezza traffico di attraversamento posteriore e deselezionare per disattivare la funzione.

### **AVVERTENZA**

Quando il motore viene riattivato, il sistema Sicurezza traffico in attraversamento posteriore si attiverà sempre. Tuttavia, se si seleziona 'Off' dopo aver riavviato il motore, il guidatore dovrà prestare particolare attenzione all'ambiente circostante e guidare in sicurezza.

## **Temporizzazione avviso**

Con il pulsante ENGINE START/STOP (avviamento/arresto motore) in posizione ON, selezionare "Driver Assistance ➡ Warning Timing" (Assistenza conducente ➡ Temporizzazione avviso) nel menu Impostazioni per modificare il tempo di attivazione iniziale dell'avviso per la funzione Sicurezza traffico di attraversamento posteriore.

Quando il veicolo viene consegnato, la temporizzazione viene impostata su "Normale". Se si varia la temporizzazione dell'avviso, può variare anche quella di altri sistemi di assistenza alla guida.

### **ATTENZIONE**

- Le impostazioni dei tempi degli avvisi si applicano a tutte le funzioni della Sicurezza traffico di attraversamento posteriore.
- Anche se viene selezionata la modalità 'Normal' (Normale) per la tempistica degli avvisi, se dei veicoli dal lato sinistro e destro si avvicinano ad alta velocità, il tempo di attivazione iniziale dell'avviso potrà apparire ritardato.
- Selezionare 'Late' (ritardato) quando il traffico è scorrevole e quando si viaggia a bassa velocità.

**\* NOTA**

Se il commutatore di accensione o il pulsante ENGINE START/STOP (avviamento/arresto motore) viene portato in posizione ON (acceso), la Temporizzazione avviso manterrà l'ultima impostazione.

### Utilizzo della funzione *Avvertenza funzione*

Il sistema di Sicurezza traffico di attraversamento posteriore avviserà il conducente quando una collisione è imminente.

**Avviso collisione**

Per avvisare il conducente di un veicolo in avvicinamento dal lato posteriore sinistro/destro del proprio veicolo, lo specchietto retrovisore esterno lampeggerà e sul quadro strumenti verrà visualizzato un avviso. Al tempo stesso si attiverà un avviso acustico e il volante inizierà a vibrare. Se il Monitor retrovisore è in funzione, verrà visualizzato un avviso anche sullo schermo del sistema di Infotainment.

La funzione si attiverà quando sono soddisfatte le seguenti condizioni:

- Il cambio del proprio veicolo viene spostato su R (Retromarcia)
- La velocità del proprio veicolo è inferiore a 8 km/h
- Il veicolo in avvicinamento si trova entro 25 m circa dal lato sinistro e destro del proprio veicolo

- La velocità del veicolo in avvicinamento da sinistra e destra è superiore a 5 km/h

### \* NOTA

Se le condizioni operative sono soddisfatte, verrà emesso un avviso ogni volta che il veicolo si avvicina dal lato sinistro o destro anche se la velocità del proprio veicolo è 0 km/h (0 mph).

### ⚠ AVVERTENZA

- Quando si usa il sistema Rear Cross-Traffic (Sicurezza traffico di attraversamento posteriore), prendere le seguenti precauzioni:
- Per motivi di sicurezza, modificare le impostazioni dopo aver parcheggiato il veicolo in un luogo sicuro.
- Se viene visualizzato qualsiasi altro messaggio di avviso del sistema o viene generato un avviso acustico, il messaggio di avviso della funzione di Sicurezza traffico di attraversamento posteriore potrebbe non essere visualizzato e il segnale acustico potrebbe non essere generato.
- In presenza di molto rumore di fondo il segnale acustico del Sistema di Sicurezza traffico in attraversamento posteriore potrebbe non essere udibile.

- Il sistema Rear Cross-Traffic Safety (Sicurezza traffico di attraversamento posteriore) potrebbe avvisare il guidatore in ritardo o potrebbe non avvisarlo a seconda delle condizioni della strada e delle condizioni di guida.
- Il conducente è responsabile del controllo del veicolo. Non fare affidamento esclusivamente sul sistema Sicurezza traffico di attraversamento posteriore. Piuttosto, mantenere uno spazio di frenata sicuro e, se necessario, premere il pedale del freno per ridurre la velocità di marcia o per arrestare il veicolo.

## Malfunzionamento e limitazioni della funzione

### *Malfunzionamento della funzione*



Quando il sistema di Sicurezza traffico di attraversamento posteriore non funziona correttamente, sul quadro strumenti apparirà il messaggio "Controllare il sistema Sicurezza traffico di attraversamento posteriore" e la funzione si disattiverà automaticamente o sarà limitata. Si consiglia di far ispezionare il veicolo da un concessionario/centro di assistenza partner autorizzato Kia.

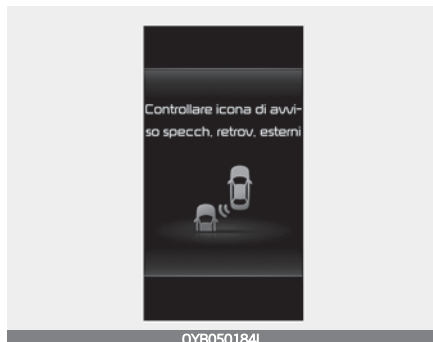

Quando la spia dello specchietto retrovisore esterno non funziona correttamente, sul quadro strumenti viene visualizzato il messaggio di avviso 'Check side view mirror warning light' (Controllare la spia dello specchietto retrovisore laterale). Si consiglia di far ispezionare il veicolo da un concessionario/centro di assistenza partner autorizzato Kia.

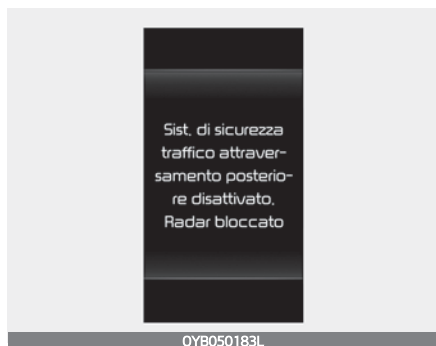
**Funzione disattivata**

Quando il paraurti posteriore attorno al radar o al sensore posteriore è coperto con corpi estranei, come neve o pioggia, o quando si installa un carrello o un rimorchio, questo può ridurre le prestazioni di rilevamento e limitare temporaneamente o disabilitare il sistema Sicurezza traffico di attraversamento posteriore.

Se questo si verifica, apparirà il messaggio di avviso 'Sistema di sicurezza traffico di attraversamento posteriore disabilitato'. Comparirà il messaggio di avviso "Radar bloccato" sul quadro strumenti.

Il funzionamento tornerà regolare quando tali corpi estranei o il carrello, ecc. saranno rimossi.

Se anche dopo la rimozione, la funzione continua a non funzionare in modo normale, si consiglia di far ispezionare il veicolo da un concessionario/centro di assistenza partner autorizzato Kia.

**⚠ AVVERTENZA**

- Anche se non appare il messaggio di avviso sul quadro strumenti, il sistema Sicurezza traffico di attraversamento posteriore potrebbe non funzionare correttamente.
- Il sistema Sicurezza traffico di attraversamento posteriore potrebbe non funzionare correttamente in un'area (ad es. terreno aperto) in cui le sostanze non sono rilevate dopo aver acceso il motore.

**⚠ ATTENZIONE**

Disattivare il Sistema traffico di attraversamento posteriore per installare un carrello, un rimorchio, ecc. o rimuovere il carrello, il rimorchio, ecc. per utilizzare tale sistema.

**Limitazioni della funzione**

Il sistema di Sicurezza traffico di attraversamento posteriore potrebbe non funzionare normalmente o funzionare in modo inatteso nelle seguenti circostanze:

- Partenza da un punto in cui sono presenti alberi o erba incolta

- Partenza da strade bagnate
- La velocità del veicolo in avvicinamento è rapida o lenta

### ⚠ ATTENZIONE

Per maggiori dettagli sulle limitazioni del radar angolare posteriore, fare riferimento a "Avviso collisione punti ciechi (BCW) / Assistenza anti collisione punti ciechi (BCA) (se in dotazione)" a pagina 6 - 99.

### ⚠ AVVERTENZA

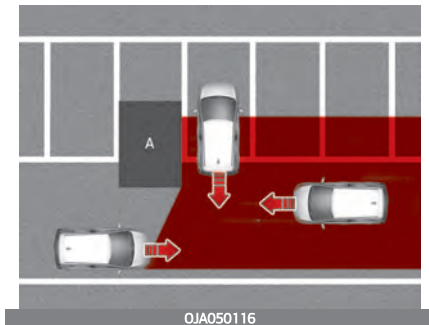

[A]: Struttura

- Guidare nelle vicinanze di un veicolo o una struttura

Il sistema Sicurezza traffico di attraversamento posteriore potrebbe essere limitato quando si viaggia vicino a un veicolo o a una struttura e potrebbe non rilevare il veicolo in avvicinamento da sinistra o destra. Se questo si verifica, la funzione potrebbe non avvisare il conducente quando necessario.

Controllare sempre l'area circostante durante la retromarcia.

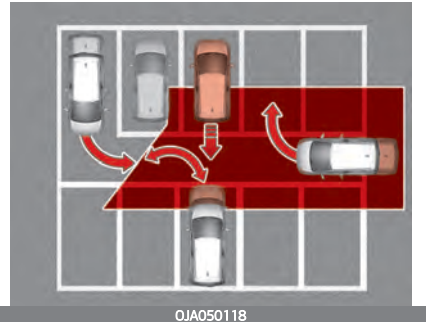

- Quando il veicolo è in un parcheggio complesso

In alcuni casi, il sistema Sicurezza traffico di attraversamento posteriore potrebbe non essere in grado di rilevare veicoli che stanno entrando o uscendo dal parcheggio a fianco (ad es. un veicolo che parte dietro al proprio veicolo, un veicolo che entra o esce dal parcheggio nell'area posteriore, che si avvicina svoltando, ecc.). Se questo si verifica, la funzione potrebbe avvisare il conducente senza necessità.

Controllare sempre l'area circostante durante la retromarcia.

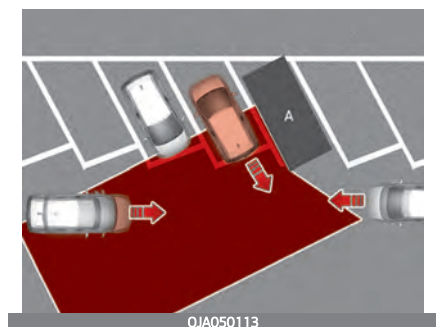

[A]: Veicolo

- Quando il veicolo è parcheggiato in diagonale

Il sistema Sicurezza traffico di attraversamento posteriore potrebbe essere limitato quando si arretra in diagonale e potrebbe non rilevare il veicolo in avvicinamento da sinistra o destra. Se questo si verifica, la funzione potrebbe non avvisare il conducente quando necessario.

Controllare sempre l'area circostante durante la retromarcia.

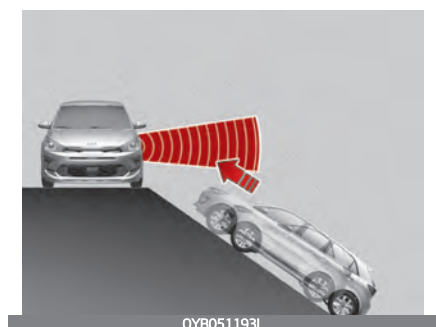

- Quando il veicolo è su/vicino ad un pendio

Il sistema Sicurezza traffico di attraversamento posteriore potrebbe essere limitato quando il veicolo si trova su una pendenza in salita o in discesa e potrebbe non rilevare il veicolo in avvicinamento da sinistra o destra. Se questo si verifica, la funzione potrebbe non avvisare il conducente quando necessario.

Controllare sempre l'area circostante durante la retromarcia.

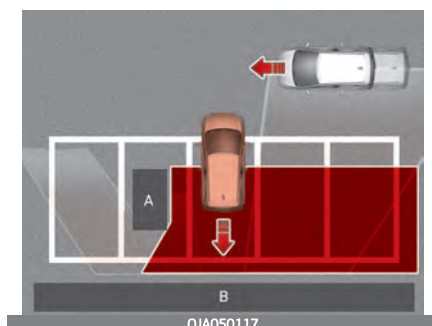

[A]: Struttura, [B]: Parete

- Entrare in un posto auto dove è presente una struttura

Il sistema Sicurezza traffico di attraversamento posteriore potrebbe rilevare veicoli che passano di fronte al proprio veicolo quando si parcheggia in retromarcia in un parcheggio con un muro o una struttura nell'area posteriore o laterale. Se questo si verifica, la funzione potrebbe avvisare il conducente senza necessità.

Controllare sempre l'area circostante durante la retromarcia.

Quando il veicolo è parcheggiato in retromarcia, il sistema Sicurezza traffico di at-



traversamento posteriore potrebbe rilevare veicoli che passano dietro al proprio veicolo quando si parcheggia in retromarcia in un parcheggio. Se questo si verifica, la funzione potrebbe avvisare il conducente senza necessità.

Controllare sempre l'area circostante durante la retromarcia.

## ⚠ AVVERTENZA

- Se si rimorchia un carrello o altro veicolo, consigliamo la disattivazione del Sistema di sicurezza traffico in attraversamento posteriore per ragioni di sicurezza.
- Il Sistema di sicurezza traffico in attraversamento posteriore potrebbe non funzionare correttamente se oggetto di interferenze di onde elettromagnetiche potenti.
- Il Sistema di sicurezza traffico in attraversamento posteriore potrebbe non funzionare per 15 secondi dopo l'avviamento del veicolo, o quando vengono inizializzati i sensori radar posteriori angolari.

## Assistenza anticollisione con veicolo in attraversamento da dietro (RCCA) (se in dotazione)

Il sistema RCCA ("Rear Cross-Traffic Collision Assist" - "Sistema di assistenza prevenzione collisione con veicolo in attraversamento da dietro") è progettato per rilevare veicoli in avvicinamento dal lato sinistro e destro mentre si guida in retromarcia, e avvisa il conducente con un messaggio di avviso e un segnale acustico che una collisione è imminente. Inoltre, per contribuire a prevenire una collisione, viene inserita la frenata assistita.

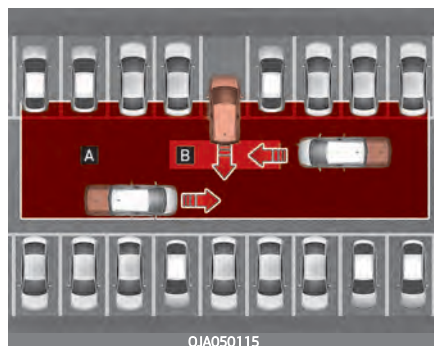

[A] : Intervallo operativo dell'Avviso traffico di attraversamento posteriore

[B] : Intervallo operativo dell'Assistenza anti collisione attraversamento da dietro

## ⚠ ATTENZIONE

La temporizzazione dell'avviso potrebbe variare in base alla velocità del veicolo in avvicinamento.

## \* NOTA

Di seguito, il sistema RCCW ("Rear Cross-Traffic Collision Warning" - "Avviso collisione traffico di attraversamento posteriore") e RCCA ("Rear Cross-Traffic Collision Avoidance Assist" - "Assistenza anti-collisione traffico di attraversamento posteriore") saranno indicati come sistema di Sicurezza traffico di attraversamento posteriore.

## Sensore di rilevamento

Radar angolare posteriore



Si rimanda all'immagine precedente per la posizione precisa del sensore di rilevamento.

## ⚠ ATTENZIONE

Per maggiori dettagli sulle precauzioni del radar angolare posteriore, fare riferimento a "Avviso collisione punti ciechi (BCW) / Assistenza anti collisione punti ciechi (BCA) (se in dotazione)" a pagina 6 - 99.

## Impostazioni funzione *Impostazione*



## Sicurezza traffico di attraversamento posteriore

Con il commutatore di accensione o il pulsante ENGINE START/STOP (avviamento/arresto motore) in posizione ON, selezionare "Driver Assistance" → (assistenza conducente) Parking Safety (sicurezza parcheggio) → Rear Cross-Traffic Safety (sicurezza traffico di attraversamento posteriore)" dal menu Impostazioni, per attivare la Sicurezza traffico di attraversamento posteriore e deselezionare per disattivare la funzione.

**AVVERTENZA**

Quando il motore viene riattivato, il sistema Sicurezza traffico in attraversamento posteriore si attiverà sempre. Tuttavia, se si seleziona 'Off' dopo aver riattivato il motore, il guidatore dovrà prestare particolare attenzione all'ambiente circostante e guidare in sicurezza.

**\* NOTA**

- Le impostazioni del sistema Sicurezza traffico di attraversamento posteriore includono l'Assistenza RCCW e RCCA.
- Se il commutatore di accensione o il pulsante ENGINE START/STOP (avviamento/arresto motore) viene portato in posizione ON, la Sicurezza traffico di attraversamento posteriore si attiva sempre.

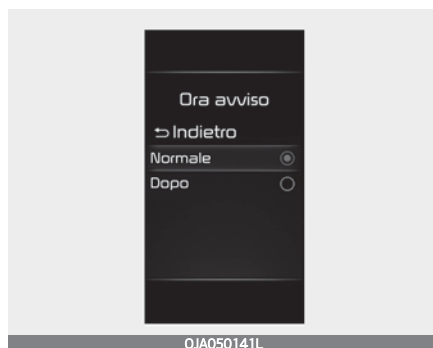
**Temporizzazione avviso**

Con il pulsante ENGINE START/STOP (avviamento/arresto motore) in posizione ON, selezionare "Driver Assistance → Warning Timing" (Assistenza conducente → Temporizzazione avviso) nel menu Impostazioni per modificare il tempo di attivazione iniziale dell'avviso per la funzione Sicurezza traffico di attraversamento posteriore.

Quando il veicolo viene consegnato, la temporizzazione dell'avviso è impostata su Normal (normale). Se si modifica la temporizzazione dell'avviso, è possibile che cambino anche quelle di altre funzioni di assistenza al guidatore.

Verificare sempre che la temporizzazione avviso sia corretta prima di modificarla.

## Utilizzo della funzione Avviso e controllo funzione

Il sistema di Sicurezza traffico di attraversamento posteriore avvisa il conducente e controlla il veicolo in base al livello di collisione: "Avviso collisione", "Frenata di emergenza" e "Arresto veicolo e controllo frenata".

### Avviso collisione



Lato sinistro



Lato destro



- Per avvisare il conducente di un veicolo in avvicinamento dal lato posteriore sinistro/destro del proprio veicolo, la spia di avviso sullo specchietto retrovisore esterno lampeggerà e sul quadro strumenti verrà visualizzato un messaggio di avviso. Contemporaneamente si attiverà un segnale acustico. Se il Monitor vista posteriore è in funzione, verrà visualizzato un avviso anche sullo schermo del sistema Infotainment (se in dotazione).
- La funzione si attiverà quando sono soddisfatte le seguenti condizioni:
  - Il cambio del proprio veicolo viene spostato su R (Retro-marcia)
  - La velocità del proprio veicolo è inferiore a 8 km/h

- Il veicolo in avvicinamento si trova entro 25 m circa dal lato sinistro e destro del proprio veicolo
- La velocità del veicolo in avvicinamento da sinistra e destra è superiore a 5 km/h

**\* NOTA**

Se le condizioni operative sono soddisfatte, verrà emesso un avviso ogni volta che il veicolo si avvicina dal lato sinistro o destro anche se la velocità del proprio veicolo è 0 km/h (0 mph).

***Frenata di emergenza***



Lato sinistro



Lato destro



- Il veicolo, la spia luminosa sullo specchietto retrovisore esterno lampeggerà e un messaggio di avviso comparirà sul quadro strumenti. Contemporaneamente si attiverà un segnale acustico. Se il Monitor retrovisore è in funzione, verrà visualizzato un avviso anche sullo schermo del sistema di Infotainment.
- La funzione si attiverà quando sono soddisfatte le seguenti condizioni:

- Il cambio del proprio veicolo viene spostato su R (Retro-marcia)
- La velocità del proprio veicolo è inferiore a 8 km/h
- Il veicolo in avvicinamento si trova entro 1,5 m circa dal lato sinistro e destro del proprio veicolo
- La velocità del veicolo in avvicinamento da sinistra e destra è superiore a 5 km/h
- La frenata di emergenza sarà assistita per contribuire a evitare una collisione con il veicolo in avvicinamento da sinistra e da destra.

## **⚠ AVVERTENZA**

Il controllo della frenata terminerà quando:

- Il veicolo in avvicinamento è fuori dalla portata di rilevamento
- Il veicolo in avvicinamento passa dietro il proprio veicolo
- Il veicolo in avvicinamento non procede verso il proprio veicolo
- Il veicolo in avvicinamento rallenta
- Il conducente preme il pedale del freno con potenza sufficiente

### ***Arresto del veicolo e controllo della frenata finale***

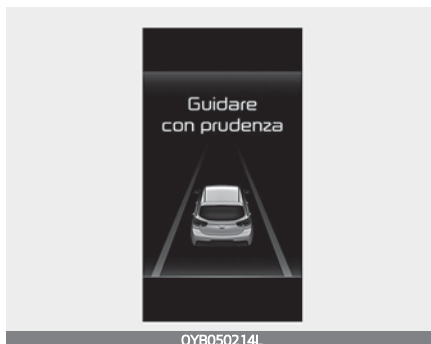

- Quando il veicolo viene arrestato grazie alla frenata di emergenza, sul quadro strumenti viene visualizzato il messaggio 'Guidare con prudenza'.
- Per la propria sicurezza, il conducente deve premere immediatamente il pedale del freno e controllare l'area circostante.
- Il controllo della frenata termina dopo che il veicolo si è fermato tramite la frenata di emergenza per circa 2 secondi.
- Durante la frenata d'emergenza, il controllo della frenata da parte della funzione si annullerà automaticamente quando il conducente preme il pedale del freno.

## AVVERTENZA

- Per motivi di sicurezza, modificare le impostazioni dopo aver parcheggiato il veicolo in un luogo sicuro.
- Se viene visualizzato qualsiasi altro messaggio di avviso del sistema o viene generato un avviso acustico, il messaggio di avviso della funzione di Sicurezza traffico di attraversamento posteriore potrebbe non essere visualizzato e il segnale acustico potrebbe non essere generato.
- In presenza di molto rumore di fondo il segnale acustico del Sistema di Sicurezza traffico in attraversamento posteriore potrebbe non essere udibile.
- Il Sistema di Sicurezza traffico di attraversamento posteriore potrebbe non funzionare se il conducente dovesse azionare il pedale del freno per evitare una collisione.
- Durante l'attivazione del Sistema di Sicurezza traffico di attraversamento posteriore il veicolo potrebbe arrestarsi improvvisamente causando lesioni ai passeggeri e facendo volare oggetti nell'abitacolo. Tenere sempre la cintura di sicurezza allacciata e fissare sempre gli oggetti liberi.
- Anche in presenza di un problema di funzionamento del Sistema di Sicurezza traffico di attraversamento posteriore, le prestazioni di frenata di base del veicolo saranno normali.

- Durante la frenata d'emergenza, il controllo della frenata da parte della funzione si annullerà automaticamente quando il conducente preme il pedale dell'acceleratore.
- Il Sistema di Sicurezza traffico di attraversamento posteriore non funziona in tutte le situazioni e non può evitare tutte le collisioni.
- Il sistema Rear Cross-Traffic Safety (Sicurezza traffico di attraversamento posteriore) potrebbe avvisare il guidatore in ritardo o potrebbe non avvisarlo a seconda delle condizioni della strada e delle condizioni di guida.
- Il conducente è responsabile del controllo del veicolo. Non fare affidamento esclusivamente sul sistema Sicurezza traffico di attraversamento posteriore. Piuttosto, mantenere uno spazio di frenata sicuro e, se necessario, premere il pedale del freno per ridurre la velocità di marcia o per arrestare il veicolo.
- Non utilizzare mai deliberatamente il sistema Sicurezza traffico di attraversamento posteriore con persone, animali, oggetti, ecc. Potrebbe causare lesioni o morte.

## ATTENZIONE

- Il controllo della frenata potrebbe non funzionare correttamente a seconda dello stato dell'ESC (Controllo elettronico di stabilità).

- Un avviso verrà emesso solo quando:
  - La spia dell'ESC (Controllo elettronico di stabilità) è accesa
  - L'ESC (Controllo elettronico della stabilità) è attivo in una funzione diversa

## \* NOTA

- Il conducente deve premere immediatamente il pedale del freno e controllare l'area circostante del veicolo.
- Il controllo della frenata terminerà quando il conducente preme il pedale del freno con potenza sufficiente.
- Dopo aver portato il cambio in posizione R (retromarcia), il controllo della frenata funzionerà una volta per l'avvicinamento di un veicolo da sinistra e da destra.

## Malfunzionamento e limitazioni della funzione

### *Malfunzionamento della funzione*



Quando il sistema di Sicurezza traffico di attraversamento posteriore non funziona correttamente, sul quadro strumenti apparirà il messaggio "Controllare il sistema Sicurezza traffico di attraversamento posteriore" e la funzione si disattiverà automaticamente o sarà limitata. Si consiglia di far ispezionare il veicolo da un concessionario/centro di assistenza partner autorizzato Kia.





OYB050184L

Quando la spia dello specchietto retrovisore esterno non funziona correttamente, sul quadro strumenti viene visualizzato il messaggio di avviso 'Check side view mirror warning light' (Controllare la spia dello specchietto retrovisore laterale). Si consiglia di far ispezionare il veicolo da un concessionario/centro di assistenza partner autorizzato Kia.

### **Funzione disattivata**



OYB050183L

Quando il paraurti posteriore attorno al radar o al sensore posteriore è coperto con corpi estranei, come neve o pioggia, o quando si installa un carrello o un rimorchio, questo può ridurre le prestazioni di rilevamento e limitare temporaneamente o disabilitare il sistema Sicurezza traffico di attraversamento posteriore.

Se questo si verifica, apparirà il messaggio di avviso 'Sistema di sicurezza traffico di attraversamento posteriore disabilitato. Comparirà il messaggio di avviso "Radar bloccato" sul quadro strumenti. Questa non è un'anomalia.

Il funzionamento tornerà regolare quando tali corpi estranei o il carrello, ecc. saranno rimossi.

Mantenere sempre la telecamera posteriore e i sensori a ultrasuoni posteriori puliti.

Se anche dopo la rimozione, la funzione continua a non funzionare in modo normale, si consiglia di far ispezionare il veicolo da un concessionario/centro di assistenza partner autorizzato Kia.

## ⚠ AVVERTENZA

- Anche se non appare il messaggio di avviso sul quadro strumenti, il sistema Sicurezza traffico di attraversamento posteriore potrebbe non funzionare correttamente.
- Il sistema Sicurezza traffico di attraversamento posteriore potrebbe non funzionare correttamente in un'area (ad es. terreno aperto) in cui le sostanze non sono rilevate dopo aver acceso il motore.

## ⚠ ATTENZIONE

Disattivare il Sistema traffico di attraversamento posteriore per installare un carrello, un rimorchio, ecc. o rimuovere il carrello, il rimorchio, ecc. per utilizzare tale sistema.

### **Limitazioni della funzione**

Il sistema di Sicurezza traffico di attraversamento posteriore potrebbe non funzionare normalmente o funzionare in modo inatteso nelle seguenti circostanze:

- Partenza da un punto in cui sono presenti alberi o erba incolta

- Partenza da strade bagnate
- La velocità del veicolo in avvicinamento è rapida o lenta

Il controllo della frenata potrebbe non funzionare, l'attenzione del conducente è necessaria nelle seguenti circostanze:

- Il veicolo vibra molto percorrendo una strada dissestata, accidentata o su un rattoppo in cemento
- Guida su una superficie sdruciolosa a causa della presenza di neve, pozzanghere d'acqua, ghiaccio, ecc
- La pressione degli pneumatici è bassa o uno pneumatico è danneggiato
- Il freno è rielaborato
- L'Assistenza parcheggio intelligente a distanza è in funzione

Per maggiori dettagli sulle limitazioni del radar angolare posteriore, fare riferimento a "Avviso collisione punti ciechi (BCW) / Assistenza anti collisione punti ciechi (BCA) (se in dotazione)" a pagina 6 - 99.

**⚠ AVVERTENZA**

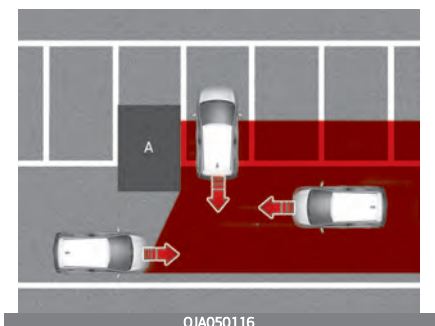

[A]: Struttura

- Guidare nelle vicinanze di un veicolo o una struttura

Il sistema Sicurezza traffico di attraversamento posteriore potrebbe essere limitato quando si viaggia vicino a un veicolo o a una struttura e potrebbe non rilevare il veicolo in avvicinamento da sinistra o destra. Se questo si verifica, la funzione potrebbe non avvisare il conducente o controllare i freni quando necessario. Controllare sempre l'area circostante durante la retromarcia.

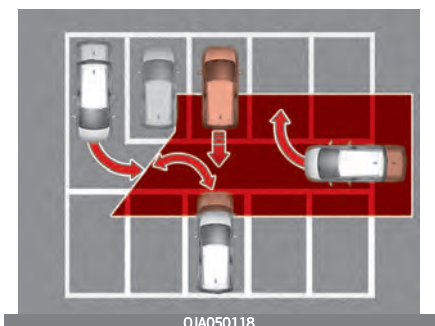

- Quando il veicolo è in un parcheggio complesso

In alcuni casi, il sistema Sicurezza traffico di attraversamento posteriore potrebbe non essere in grado di rilevare veicoli che stanno entrando o uscendo dal parcheggio a fianco (ad es. un veicolo che parte dietro al proprio veicolo, un veicolo che entra o esce dal parcheggio nell'area posteriore, che si avvicina svoltando, ecc.). Se questo si verifica, la funzione potrebbe avvisare il conducente senza necessità e controllare i freni.

Controllare sempre l'area circostante durante la retromarcia.

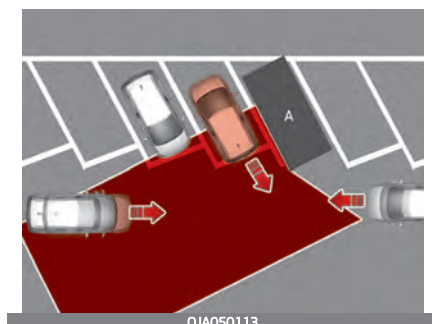

[A]: Veicolo

- Quando il veicolo è parcheggiato in diagonale

Il sistema Sicurezza traffico di attraversamento posteriore potrebbe essere limitato quando si arretra in diagonale e potrebbe non rilevare il veicolo in avvicinamento da sinistra o destra. Se questo si verifica, la funzione potrebbe non avvisare il condu-

## Al volante

cento o controllare i freni quando necessario.

Controllare sempre l'area circostante durante la retromarcia.

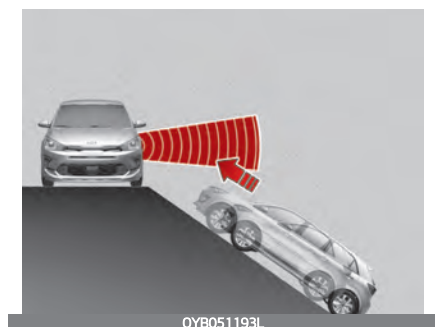

- Quando il veicolo è su/vicino ad un pendio

Il sistema Sicurezza traffico di attraversamento posteriore potrebbe essere limitato quando il veicolo si trova su una pendenza in salita o in discesa e potrebbe non rilevare il veicolo in avvicinamento da sinistra o destra. Se questo si verifica, la funzione potrebbe non avvisare il conducente o controllare i freni quando necessario.

Controllare sempre l'area circostante durante la retromarcia.

## Assistenza anticollisione con veicolo in attraversamento da dietro (RCCA) (se in dotazione)

### ⚠ AVVERTENZA

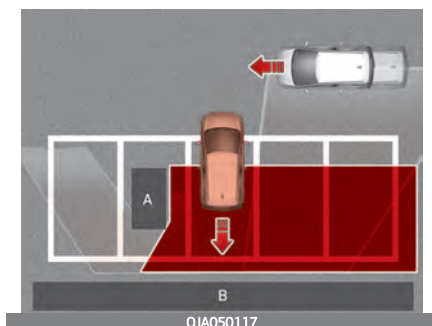

[A]: Struttura, [B]: Parete

- Entrare in un posto auto dove è presente una struttura

Il sistema Sicurezza traffico di attraversamento posteriore potrebbe rilevare veicoli che passano di fronte al proprio veicolo quando si parcheggia in retromarcia in un parcheggio con un muro o una struttura nell'area posteriore o laterale. Se questo si verifica, la funzione potrebbe avvisare il conducente senza necessità e controllare i freni.

Controllare sempre l'area circostante durante la retromarcia.

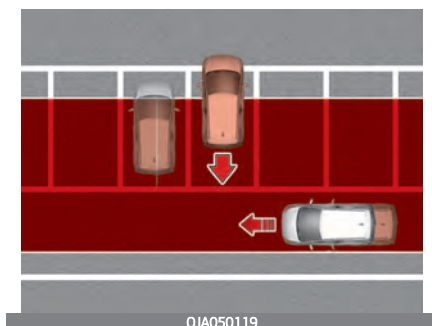

- Quando il veicolo è parcheggiato in retromarcia

Il sistema Sicurezza traffico di attraversamento posteriore potrebbe rilevare veicoli che passano dietro al proprio veicolo quando si parcheggia in retromarcia in un parcheggio. Se questo si verifica, la funzione potrebbe avvisare il conducente senza necessità e controllare i freni.

Controllare sempre l'area circostante durante la retromarcia.

## AVVERTENZA

- Se si rimorchia un carrello o altro veicolo, consigliamo la disattivazione del Sistema di sicurezza traffico in attraversamento posteriore per ragioni di sicurezza.
- Il Sistema di sicurezza traffico in attraversamento posteriore potrebbe non funzionare correttamente se oggetto di interferenze di onde elettromagnetiche potenti.
- Il Sistema di sicurezza traffico in attraversamento posteriore potrebbe non funzionare per 3 secondi dopo l'avviamento del veicolo, o quando vengono inizializzati i sensori radar posteriori angolari.

## Dichiarazione di conformità (se in dotazione)

### I componenti a radiofrequenza (Radar anteriore) sono conformi:

Europa e Paesi soggetti a certificazione CE

Hereby, Robert Bosch GmbH declares that the radio equipment type MRRevo14F is in compliance with Directive 2014/53/EU. The full text of the EU declaration of conformity is available at the following internet address: <http://eu-doc.bosch.com>. Please enter the Model as MRRevo14F to find the correct DoC in the database.

(DE) EU-KONFORMITÄTSEKLRÄRUNG  
Hiermit erklärt Robert Bosch GmbH, dass der Funkanlagentyp MRRevo14F der Richtlinie 2014/53/EU entspricht. Der vollständige Text der EU-Konformitätserklärung ist unter der folgenden Internetadresse verfügbar:  
<http://eu-doc.bosch.com>

(BG) ЕС ДЕКЛАРАЦИЯ ЗА СЪОТВЕТСТВИЕ  
С настоящото Robert Bosch GmbH декларира, че този тип радиосъоръжение MRRevo14F е в съответствие с Директива 2014/53/ЕС. Цялостният текст на ЕС декларацията за съответствие може да се намери на следния интернет адрес:  
<http://eu-doc.bosch.com>

(HR) EU IZJAVA O SUKLADNOSTI  
Robert Bosch GmbH ovdje izjavljuje da je radijska oprema tipa MRRevo14F u skladu s Direktivom 2014/53/EU. Cjeloviti tekst EU izjave o sukladnosti dostupan je na sljedećoj internetskoj adresi: <http://eu-doc.bosch.com>

OBD051322

(FI) EU-VAATIMUSTENMUKAISUUSVAKUUTUS  
Robert Bosch GmbH vakuuttaa, että radiolaitetyyppi MRRevo14F on direktiivin 2014/53/EU mukainen. EU-vaatimustenmukaisuusvakuutuksen täysimittainen teksti on saatavilla seuraavassa internetosoitteessa: <http://eu-doc.bosch.com>

(FR) DECLARATION UE DE CONFORMITE  
Le soussigné, Robert Bosch GmbH, déclare que l'équipement radioélectrique du type MRRevo14F est conforme à la directive 2014/53/UE. Le texte complet de la déclaration UE de conformité est disponible à l'adresse internet suivante: <http://eu-doc.bosch.com>

(HU) EU-MEGFELELŐSÉGI NYILATKOZAT  
Robert Bosch GmbH igazolja, hogy a MRRevo14F típusú rádióberendezés megfelel a 2014/53/EU irányelvnek. Az EU-megfelelőségi nyilatkozat teljes szövege elérhető a következő internetes címen: <http://eu-doc.bosch.com>

(IT) DICHIARAZIONE DI CONFORMITÀ UE  
Il fabbricante, Robert Bosch GmbH, dichiara che il tipo di apparecchiatura radio MRRevo14F è conforme alla direttiva 2014/53/UE. Il testo completo della dichiarazione di conformità UE è disponibile al seguente indirizzo internet: <http://eu-doc.bosch.com>

OBD051324

(EL) ΔΗΛΩΣΗ ΣΥΜΜΟΡΦΩΣΗΣ ΕΕ  
Με την παρούσα ο/η Robert Bosch GmbH, δηλώνει ότι ο ραδιοεξοπλισμός MRRevo14F πληροί την οδηγία 2014/53/ΕΕ. Το πλήρες κείμενο της δήλωσης συμμόρφωσης ΕΕ διατίθεται στην ακόλουθη ιστοσελίδα στο διαδίκτυο: <http://eu-doc.bosch.com>

(CS) EU PROHLÁŠENÍ O SHODĚ  
Tímto Robert Bosch GmbH prohlašuje, že typ rádiového zařízení MRRevo14F je v souladu se směrnicí 2014/53/EU. Úplné znění EU prohlášení o shodě je k dispozici na této internetové adrese: <http://eu-doc.bosch.com>

(DA) EU-OVERENSSTEMMELSESEKLRÆNING  
Hermed erklærer Robert Bosch GmbH, at radioudstyrstypen MRRevo14F er i overensstemmelse med direktiv 2014/53/EU. EU-overensstemmelseerklæringens fulde tekst kan findes på følgende internetadresse: <http://eu-doc.bosch.com>

(ET) ELI VASTAVUSDEKLARATSIOON  
Käesolevaga deklareerib Robert Bosch GmbH, et käesolev raadioseadme tüüp MRRevo14F vastab direktiivi 2014/53/EL nõuetele. ELI vastavusdeklaratsiooni täielik tekst on kättesaadav järgmisel internetiaadressil: <http://eu-doc.bosch.com>

OBD051323

(LV) ES ATBILSTBAS DEKLARĀCIJA  
Ar šo Robert Bosch GmbH deklarē, ka  
radioiekārta MRRevo14F atbilst Direktīvai  
2014/53/ES. Pilns ES atbilstības deklarācijas  
teksts ir pieejams šādā interneta vietnē:  
<http://eu-doc.bosch.com>

(LT) ES ATITIKTIES DEKLARACIJA  
Aš, Robert Bosch GmbH, patvirtinu, kad  
radijo įrenginių tipas MRRevo14F atitinka  
Direktyvą 2014/53/ES. Visas ES atitikties  
deklaracijos tekstas prieinamas šiuo interneto  
adresu: <http://eu-doc.bosch.com>

(MT) DIKJARAZZJONI TA' KONFORMITÀ TAL-  
UE  
B'dan, Robert Bosch GmbH, niddikjara li dan  
it-tip ta' tagħmir tar-radju MRRevo14F huwa  
konformi mad-Direttiva 2014/53/UE. It-test  
kollu tad-dikjarazzjoni ta' konformità tal-UE  
huwa disponibbli f'dan l-Indirizz tal-Internet li  
gej: <http://eu-doc.bosch.com>

(NL) EU-CONFORMITEITSVERKLARING  
Hierbij verklaar ik, Robert Bosch GmbH, dat  
het type radioapparatuur MRRevo14F  
conform is met Richtlijn 2014/53/EU. De  
volledige tekst van de EU-  
conformiteitsverklaring kan worden  
ge raadpleegd op het volgende internetadres:  
<http://eu-doc.bosch.com>

(PL) DEKLARACJA ZGODNOŚCI UE  
Robert Bosch GmbH niniejszym oświadczam, że  
typ urządzenia radiowego MRRevo14F jest  
zgodny z dyrektywą 2014/53/UE. Pełny tekst  
deklaracji zgodności UE jest dostępny pod  
następującym adresem internetowym:  
<http://eu-doc.bosch.com>

OBD051325

(PT) DECLARAÇÃO UE DE CONFORMIDADE  
O(a) abaixo assinado(a) Robert Bosch GmbH  
declara que o presente tipo de equipamento  
de rádio MRRevo14F está em conformidade  
com a Diretiva 2014/53/UE. O texto integral  
da declaração de conformidade está  
disponível no seguinte endereço de Internet:  
<http://eu-doc.bosch.com>

(RO) DECLARAȚIA UE DE CONFORMITATE  
Prin prezenta, Robert Bosch GmbH declară că  
tipul de echipamente radio MRRevo14F este  
în conformitate cu Directiva 2014/53/UE.  
Textul integral al declarației UE de  
conformitate este disponibil la următoarea  
adresă internet: <http://eu-doc.bosch.com>

(SK) EÚ VYHLÁSENIE O ZHODE  
Robert Bosch GmbH týmto vyhlasuje, že  
rádiové zariadenie typu MRRevo14F je v  
súlade so smernicou 2014/53/EÚ. Úplné EÚ  
vyhlásenie o zhode je k dispozícii na tejto  
internetovej adrese: <http://eu-doc.bosch.com>

(SL) IZJAVA EU O SKLADNOSTI  
Robert Bosch GmbH potrjuje, da je tip  
radijske opreme MRRevo14F skladen z  
Direktivo 2014/53/EU. Celotno besedilno izjavo  
EU o skladnosti je na voljo na naslednjem  
spletnem naslovu: <http://eu-doc.bosch.com>

OBD051326

(ES) DECLARACIÓN UE DE CONFORMIDAD  
Por la presente, Robert Bosch GmbH declara  
que el tipo de equipo radioeléctrico  
MRRevo14F es conforme con la Directiva  
2014/53/UE. El texto completo de la  
declaración UE de conformidad está  
disponible en la dirección Internet siguiente:  
<http://eu-doc.bosch.com>

(SV) EU-FÖRSÄKRAN OM  
ÖVERENSSTÄMMELE  
Härmed försäkrar Robert Bosch GmbH att  
denna typ av radioutrustning MRRevo14F  
överensstämmer med direktiv 2014/53/EU.  
Den fullständiga texten till EU-försäkran om  
överensstämmelse finns på följande  
webbadress: <http://eu-doc.bosch.com>

OBD051327

Per i territori degli Stati Uniti e americani,  
Micronesia, Repubblica Dominicana, Hon-  
duras



OYB060040L

OYB060040L

FCC ID: NF3-MRREVO14F

User manual statement according to §15.19:

**NOTICE:**  
This device complies with Part 15 of the FCC Rules

Operation is subject to the following two conditions:

- (1) this device may not cause harmful interference, and
- (2) this device must accept any interference received, including interference that may cause undesired operation.

User manual statement according to §15.21:  
Changes or modifications made to this equipment not expressly approved by Robert BOSCH GmbH may void the FCC authorization to operate this equipment.

OBD051328

User manual statements according to §15.105:  
This equipment has been tested and found to comply with the limits for a Class A digital device, pursuant to Part 15 of the FCC Rules. These limits are designed to provide reasonable protection against harmful interference when the equipment is operated in a commercial environment. This equipment generates, uses, and can radiate radio frequency energy and, if not installed and used in accordance with the instruction manual, may cause harmful interference to radio communications. Operation of this equipment in a residential area is likely to cause harmful interference in which case the user will be required to correct the interference at his own expense.

RF Exposure Information according 2.1091 / 2.1093 / KDB 447498 / OET bulletin 65:

**Radiofrequency radiation exposure information:**

This equipment complies with FCC radiation exposure limits set forth for an uncontrolled environment.

This equipment should be installed and operated with minimum distance of 20 cm between the radiator and your body. This transmitter must not be co-located or operating in conjunction with any other antenna or transmitter.

OBD051329

Per il Canada



Model: MRRevo14F  
 IC: 3887A-MRREVO14F

User manual statement according to RSS-GEN

**NOTICE:**  
 This device complies with Industry Canada license-exempt RSS standard(s). Operation is subject to the following two conditions: (1) this device must not cause interference, and (2) this device must accept any interference, including interference that may cause undesired operation of the device.  
 Le présent appareil est conforme aux CNR d'Industrie Canada applicables aux appareils radio exempts de licence. L'exploitation est autorisée aux deux conditions suivantes: (1) l'appareil ne doit pas produire de brouillage, et (2) l'utilisateur de l'appareil doit accepter tout brouillage radioélectrique subi, même si le brouillage est susceptible d'en compromettre le fonctionnement.

OBD051330

RF Exposure Information according to RSS-102

**Radiofrequency radiation exposure Information:**  
 This equipment complies with FCC and IC radiation exposure limits set forth for an uncontrolled environment. This equipment should be installed and operated with minimum distance of 20 cm between the radiator and your body.  
 This transmitter must not be co-located or operating in conjunction with any other antenna or transmitter.  
 Cet équipement est conforme aux limites d'exposition aux rayonnements IC établies pour un environnement non contrôlé. Cet équipement doit être installé et utilisé avec un minimum de 20 cm de distance entre la source de rayonnement et votre corps.  
 Ce transmetteur ne doit pas être placé au même endroit ou utilisé simultanément avec un autre transmetteur ou antenne.

OBD051331

Per Giappone

当該機器には電波法に基づく、技術基準適合証明等を受けた特定無線設備を装着している。本無線機器の改造を禁ずる(これに反した場合は当該認証登録番号は無効となる)

OBD051332

Per Corea del Sud

[Class B Equipment]

B급 기기 (가정용 방송통신기자재)

이 기기는 가정용(B급) 전자파적합기기로서 주로 가정에서 사용하는 것을 목적으로 하며, 모든 지역에서 사용할 수 있습니다.

[RF Warnings]

해당 무선 설비는 운용 중 전파혼신 가능성이 있음

OBD051333

Per Hong Kong

HKCA 1035: automotive radar: radio equipment exempted from licensing!

OBD051334

Per gli Emirati Arabi Uniti

TRA  
 REGISTERED No:  
 ER39135/15

DEALER No:  
 DA36758/14

OBD051335

Per il Sud Africa



Per Taiwan

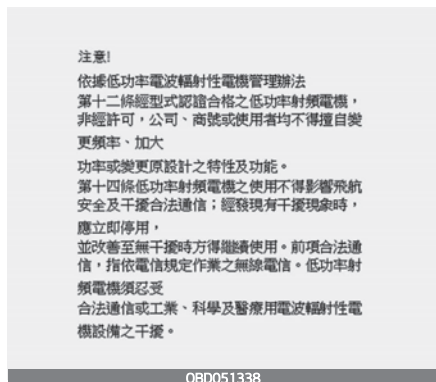
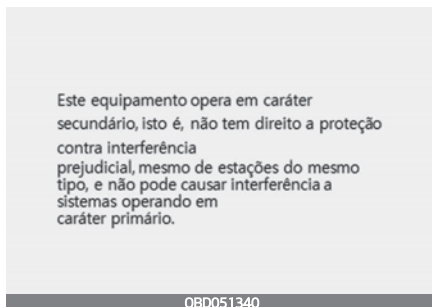

Per la Moldavia



Per Brasile

Per l'Ucraina



Serbia

Per il Messico



Per Marocco

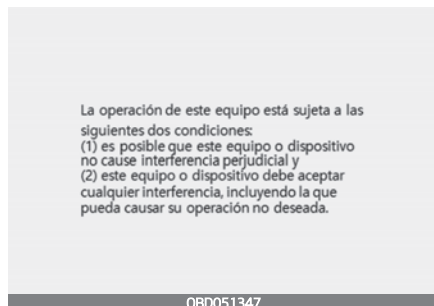

Per la Giordania



Per le Filippine

Per la Malesia



Singapore



Per Australia



Per Thailandia



Per l'Argentina



Per la Cina



Per la Russia



Per il Paraguay



**I componenti a radiofrequenza  
(Radar angolare posteriore)  
sono conformi:**

Per i territori degli Stati Uniti e americani,  
Micronesia, Repubblica Dominicana, Hon-  
duras



This device complies with Part 15 of the FCC Rules. Operation is subject to the following two conditions:

- (1) this device may not cause harmful interference, and
- (2) this device must accept any interference received, including interference that may cause undesired operation.

**CAUTION TO USERS**

Changes or modifications not expressly approved by the party responsible for compliance could void the user's authority to operate the equipment.

OYB060041L

Per il Canada

Model: RS4  
IC: 2694A – RS4

This device contains licence-exempt transmitter(s)/receiver(s) that comply with Innovation, Science and Economic Development Canada's licence-exempt RSS(s). Operation is subject to the following two conditions:

- (1) This device may not cause interference.
- (2) This device must accept any interference, including interference that may cause undesired operation of the device.;

Le présent appareil est conforme aux CNR d'Industrie Canada applicables aux appareils radio exempts de licence. L'exploitation est autorisée aux deux conditions suivantes:

- (1) l'appareil ne doit pas produire de brouillage, et
- (2) l'utilisateur de l'appareil doit accepter tout brouillage radioélectrique subi, même si le brouillage est susceptible d'en compromettre le fonctionnement.

This equipment complies with ISED radiation exposure limits set forth for an uncontrolled environment. This equipment should be installed and operated with minimum distance of 20 cm between the radiator and your body. This transmitter must not be co-located or operating in conjunction with any other antenna or transmitter. Cet équipement est conforme aux limites d'exposition aux rayonnements ISED établies pour un environnement non contrôlé. Cet équipement doit être installé et utilisé avec un minimum de 20 cm de distance entre la source de rayonnement et votre corps. Ce transmetteur ne doit pas être placé au même endroit ou utilisé simultanément avec un autre transmetteur ou antenne.

OYB060042L

per Taiwan

電信法第 48 條, 低功率電波輻射性電機管理辦法

第十二條

經型式認證合格之低功率射頻電機, 非經許可, 公司、商號或使用者均不得擅自變更頻率、加大功率或變更原設計之特性及功能。

第十四條

低功率射頻電機之使用不得影響飛航安全及干擾合法通信; 經發現有干擾現象時, 應立即停用, 並改善至無干擾時方得繼續使用。

前項合法通信, 指依電信法規定作業之無線電通信。低功率射頻電機須忍受合法通信或工業、科學及醫療用電波輻射性電機設備之干擾。

Article 12

Without permission, any company, firm or user shall not alter the frequency, increase the power, or change the characteristics and functions of the original design of the certified lower power frequency electric machinery.

Article 14

The application of low power frequency electric machineries shall not affect the navigation safety nor interface a legal communication, if an interference is found, the service will be suspended until improvement is made and the interference no longer exist.

OYB060043L

Per Indonesia

54473/SDPPI/2018  
6051

OYB060044L

per la Malesia

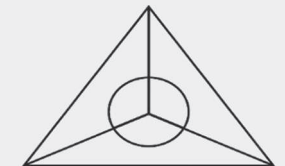

**MCMC**  
CID F 15000578

OYB060045L

Singapore



per il Vietnam



Per Brasile



Este equipamento não tem direito à proteção contra interferência prejudicial enão pode causar interferência em sistemas devidamente autorizados

OYB060049L

per il Messico

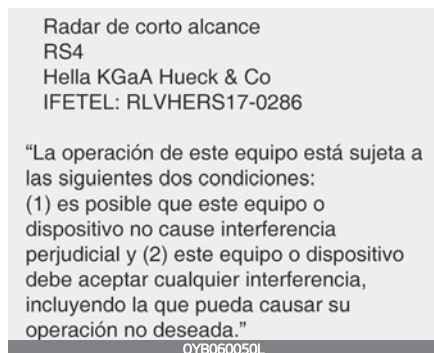

Per Giappone

This device is granted pursuant to the Japanese Radio Law under the grant ID n° : 204-750001  
 This device should not be modified (otherwise the granted designation number will become invalid)

本製品は、電波法に基づく特定無線設備の技術基準適合証明などを受けております。認証番号: 204-750001  
 本製品の改造は禁止されています。(適合証明番号などが無効となります。)

OYB060051L

per l'Ucraina



UA RF: 1HELLARS4

OYB060052L

Цим HELLA GmbH & Co. KGaA заявляє, що радіотехнічне обладнання типу RS4 в ідповідає Технічному регламенту радіотехнічного обладнання та Директи вi 2014/53/ЄС.

Повний текст декларації про відповідність доступний за адресою: [www.hella.com/hyundai](http://www.hella.com/hyundai)

Частотний діапазон: 24,05 – 24,25 ГГц  
 Потужність передачі: 20 дБм (макс.) EIRP

OYB060053L

Per la Giordania

TRC No. TRC/LPD/2017/63

OYB060054L

Per l'Oman

**OMAN - TRA**  
**TRA/TA-R/3957/17**  
**D080134**

OYB060055L

Per gli Emirati Arabi Uniti

**TRA**  
**Registered No:**  
**ER53878/17**  
**Dealer No:**  
**DA44932/15**

OYB060056L

Per Botswana

**BTA**  
**REGISTERED No :**

**BOCRA/TA/2018/3372**

OYB060057L



Per Gana

NCA Approved: 1R3-1M-7E1-0B7

OYB060058L

per lo Zambia



OYB060059L

Per Giamaica

This product contains a Type Approved Module b y Jamaica: SMA – “RS4”

OYB060060L

per il Paraguay

PARAGUAY



NR:2017-07-1-0000220

OYB060061L

Per l'Uzbekistan



ODL\_3059239L

per il Mozambico

Approval No: N 1/R/SRA/2017  
HELLA RS4

OYB060062L

Europa e Paesi soggetti a certificazione  
CE

In the user manual :

Hereby, Hella KGaA Hueck & Co. Declares that the radio equipment type RS4 is in compliance with Directive 2014/53/EU. The full text of the EU declaration of conformity is available at the following internet address:  
[www.hella.com/hyundai](http://www.hella.com/hyundai)

Technical information:  
Frequency range: 24.05 ... 24.25 GHz  
Transmission power: 20 dBm (maximum) EIRP

Manufacturer and Address:  
Hella KGaA Hueck & Co.  
Rixbecker Straße 75, 59552 Lippstadt, Germany

OYB060063L

## Uso in economia

Il consumo di combustibile del vostro veicolo dipende principalmente dal vostro stile di guida, nonché da dove e quando viene usato il veicolo.

Ciascuno di questi fattori influisce sul chilometraggio percorribile con un litro di combustibile. Per usare il veicolo nel modo più economico possibile, seguire i seguenti consigli per la guida in modo da risparmiare denaro sia in combustibile che in riparazioni:

- Guida dolcemente. Accelerare con moderatezza. Non effettuare partenze a razzo o cambi marcia in condizioni di massima accelerazione e mantenere una velocità costante di crociera. Non accelerare inutilmente tra un semaforo e l'altro. Cercare di regolare la velocità in funzione del traffico in modo da evitare inutili cambi di velocità. Evitare gli ingorghi di traffico laddove possibile.  
Mantenersi sempre a distanza di sicurezza dagli altri veicoli onde poter evitare inutili frenate. Questo riduce anche l'usura del freno.
- Guidare a velocità moderata. Più la velocità è alta, maggiore è il consumo di combustibile del veicolo. Guidare tenendo una velocità moderata, specie in autostrada, è uno dei metodi più efficaci per limitare il consumo di combustibile.

- Non "appoggiarsi" sul pedale freno. Ciò può incrementare il consumo di carburante nonché l'usura di questi componenti. Inoltre, guidando con il piede appoggiato sul pedale freno può surriscaldare i freni e ridurne l'efficacia, il che può portare a conseguenze ben più serie.
- Prendersi cura degli pneumatici. Mantenerli gonfiati alla pressione consigliata. Un gonfiamento scorretto, sia per eccesso che per difetto, comporta un'inutile usura dello pneumatico. Controllare le pressioni degli pneumatici almeno una volta al mese.
- Assicurarci che le ruote siano correttamente allineate. Un allineamento improprio può derivare di urti contro marciapiedi o passaggi a velocità eccessive su superfici irregolari. Un allineamento scadente accelera l'usura dello pneumatico e può anche originare altri problemi nonché aumentare il consumo di combustibile.

- Mantenere il veicolo in buona condizione. Per ottimizzare il consumo di carburante e i costi di manutenzione, sottoporre il veicolo a regolare manutenzione come da "Interventi di manutenzione programmata" a pagina 8 - 13. Se il veicolo è soggetto a condizioni d'uso severe, è richiesta una manutenzione più frequente (fare riferimento a "Manutenzione in condizioni d'impiego gravose - Per motori a benzina [per l'Europa (tranne la Russia)]" a pagina 8 - 23 e "Manutenzione in condizioni d'impiego gravose - Per motori a benzina [eccetto per l'Europa (inclusa la Russia)]" a pagina 8 - 32 per i dettagli).
- Pulire regolarmente la vettura. Per un servizio ottimale, il veicolo deve essere tenuto pulito ed esente da materiali corrosivi. È particolarmente importante evitare l'accumulo di fango, sporcizia, ghiaccio, ecc. sul sottoscocca del veicolo. Questo peso extra può incrementare il consumo di combustibile nonché contribuire al processo di corrosione.
- Viaggiare leggeri. Non trasportare peso inutile sul veicolo. Il peso aumenta il consumo di combustibile.
- Non lasciare il motore al regime minimo più del necessario. Se si è fermi (e non nel traffico), spegnere il motore e riavviarlo soltanto quando si è pronti per ripartire.
- Ricordarsi che il veicolo non necessita di un riscaldamento prolungato. Dopo l'avviamento, lasciare il motore in funzione per 10 - 20 secondi prima di inserire la marcia. Nei periodi particolarmente freddi, prevedere un periodo di riscaldamento leggermente più lungo.
- Evitare gli "strattonamenti" o "i fuorigiri" del motore. Gli strattonamenti si verificano in caso di guida a velocità troppo bassa per la marcia inserita con conseguente reazione del motore. In questo caso, scalare marcia. Il fuorigiri si verifica quando il regime motore supera il limite di sicurezza. Questa condizione può essere evitata cambiando marcia alle velocità consigliate.
- Utilizzare il condizionamento aria con parsimonia. Il sistema di condizionamento dell'aria è azionato dal motore, per cui quando è in funzione il consumo di carburante aumenta.

- Tenere aperti i finestrini quando si viaggia a velocità sostenuta può aumentare il consumo di combustibile.
- Il consumo di combustibile aumenta viaggiando con vento laterale o controvento. Per contribuire a limitare questa perdita, rallentare quando si viaggia in queste condizioni.

Mantenere il veicolo in buone condizioni di funzionamento è importante sia per l'economia che per la sicurezza. Pertanto, far ispezionare il sistema da un'officina professionale.

Kia consiglia di rivolgersi a un concessionario/centro di assistenza partner autorizzato Kia.

## **⚠ AVVERTENZA**

### **Spegnimento del motore in marcia**

Non spegnere mai il motore in discesa o comunque quando il veicolo è in movimento. A motore spento il servosterzo e il servofreno non funzionano regolarmente. Viceversa, tenere il motore acceso e scalare in un rapporto appropriato in modo da sfruttare l'effetto freno motore. Inoltre, lo spegnimento del motore durante la marcia potrebbe far inserire il bloccasterzo che, impedendo di governare lo sterzo, sarebbe causa di incidenti gravi se non fatali.

## **Guida in condizioni speciali**

### **Condizioni di guida pericolose**

Quando ci si trova a guidare in condizioni pericolose come acqua, neve, ghiaccio, fango, sabbia o pericoli simili, seguire questi suggerimenti:

- Guidare con prudenza e allungare la distanza di sicurezza in caso di frenata.
- Evitare frenate o sterzate improvvise.
- Quando si frena con veicoli privi di ABS, pompare sul pedale con leggeri movimenti di pressione e rilascio del pedale del freno fino all'arresto del veicolo.

## **⚠ AVVERTENZA**

### **ABS**

Non pompare il pedale freno su un veicolo equipaggiato con ABS.

- Se si resta impantanati nella neve, nel fango o nella sabbia, usare la seconda marcia. Accelerare lentamente per prevenire l'avvitamento delle ruote motrici.
- Usare sabbia, salgemma, catene per pneumatici o altro materiale antiscivolo sotto le ruote motrici per creare trazione quando ci si trova impantanati nel ghiaccio, nella neve o nel fango.

**⚠ AVVERTENZA****Scalata**

Scalare marcia con il cambio automatico/ cambio a doppia frizione quando si viaggia su fondi sdruciolevoli può causare un incidente. L'improvviso cambio di velocità degli pneumatici può provocarne lo slittamento. Fare attenzione nello scalare di marcia su fondi sdruciolevoli.

**Oscillazione del veicolo**

Se è necessario far oscillare il veicolo per liberarlo dalla neve, dalla sabbia o dal fango, prima sterzare il volante a destra e a sinistra per liberare l'area attorno alle ruote anteriori. Quindi, muovere ripetutamente la leva del cambio tra le posizioni 1<sup>a</sup> (prima marcia) e R (retromarcia) nei veicoli con cambio manuale/cambio manuale intelligente, o tra le posizioni R (retromarcia) e una qualsiasi marcia in avanti nei veicoli con cambio automatico/cambio a doppia frizione. Non accelerare il motore e limitare per quanto possibile l'avvitamento delle ruote. Se si continua a rimanere impantanati dopo alcuni tentativi, far liberare il veicolo ricorrendo a un carro attrezzi onde evitare di surriscaldare il motore e causare danni al cambio.

**⚠ ATTENZIONE**

L'oscillazione prolungata del veicolo può provocare il surriscaldamento del motore, danni o guasti al cambio e danni agli pneumatici.

**⚠ AVVERTENZA****Pneumatici che slittano**

Non far slittare le ruote, soprattutto a velocità superiori a 56 km/h . Lo slittamento delle ruote a velocità elevate con veicolo fermo potrebbe provocare il surriscaldamento dello pneumatico con conseguenti danni e pericolo di lesioni per chi è nelle vicinanze.

**\* NOTA**

Il sistema ESC (se in dotazione) deve essere disattivato prima di dondolare il veicolo.

**⚠ AVVERTENZA**

Se il veicolo rimane bloccato nel fango, neve, sabbia, ecc., è possibile provare a disimpegnarlo spostandolo in avanti e indietro. Non tentare questa operazione se ci sono persone od oggetti nelle vicinanze del veicolo. Durante l'operazione di oscillazione, il veicolo potrebbe spostarsi improvvisamente in avanti o all'indietro liberandosi dall'ostacolo, con conseguenti lesioni a persone o danni materiali.

## Curvare in sicurezza

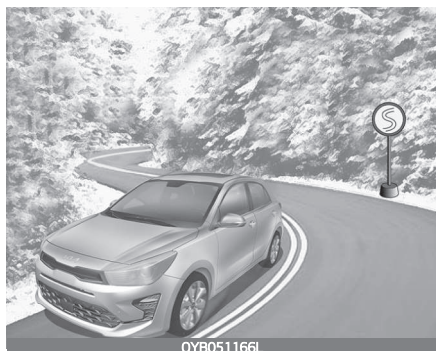

OYB051166L

Evitare di frenare o di cambiare marcia agli incroci, in particolare quando le strade sono bagnate. Idealmente le curve dovrebbero sempre essere affrontate in leggera accelerazione. Seguendo questi suggerimenti, l'usura degli pneumatici verrà ridotta al minimo.

## Guidando di notte



OYB051167L

Poiché guidando di notte s'incontrano maggiori pericoli che non guidando durante il giorno, vengono qui forniti alcuni importanti consigli che è utile ricordare:

- Rallentare e aumentare la distanza tra voi e gli altri veicoli, poiché di notte è più difficile vedere, specie in aree dove non c'è illuminazione stradale.
- Regolare gli specchietti in modo da ridurre l'effetto abbagliante provocato dai fari degli altri veicoli.
- Tenere i fari puliti e orientati a dovere, se il veicolo non è equipaggiato con la funzione orientamento fari automatico. Fari sporchi o non correttamente orientati ridurranno notevolmente la visibilità di notte.

- Evitare di fissare con gli occhi i fari dei veicoli che sopraggiungono in senso opposto. Ciò potrebbe provocare un momentaneo accecamento e saranno necessari alcuni secondi prima che gli occhi riacquistino la corretta visuale.
- Mantenere il dispositivo tergiparabrezza in buona condizione. Sostituire le spazzole tergiparabrezza quando lasciano striature o chiazze sul parabrezza.
- Se gli pneumatici non sono in buona condizione, frenando bruscamente su pavimentazione bagnata si può causare sbandamento con possibile incidente. Assicurarsi che gli pneumatici siano in buona condizione.

## Guidando sotto la pioggia

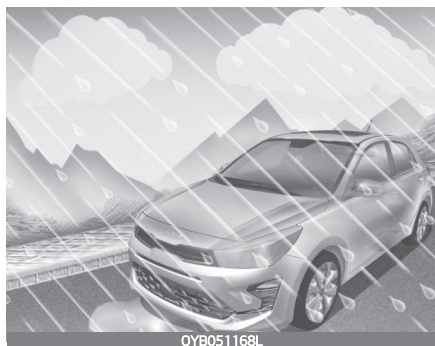

La pioggia e le strade bagnate possono rendere la marcia pericolosa, soprattutto se non si è preparati ad affrontare il fondo scivoloso. Qui vengono indicati alcuni punti da tenere presenti quando si guida sotto la pioggia:

- Una pioggia intensa renderà più difficile la visibilità e allungherà lo spazio necessario per arrestare il veicolo, pertanto rallentare l'andatura.
- Accendere i fari in modo che gli altri possano facilmente vedervi.
- Attraversare una larga pozza d'acqua a velocità eccessiva può avere ripercussioni sui freni. Se si devono attraversare pozzanghere, cercare di attraversarle lentamente.
- Se si sospetta che i freni si siano bagnati, applicarli leggermente mentre si guida finché l'azione frenante non riacquista la sua normale funzionalità.

## Guidando in aree allagate

Evitare di procedere su fondi allagati se non si è certi che l'acqua non sia più alta del livello inferiore del mozzo ruota. Attraversare lentamente qualsiasi formazione di acqua. Consentire uno spazio di arresto adeguato poiché la funzionalità del freno potrebbe risultare alterata.

Dopo aver attraversato una formazione d'acqua, asciugare i freni applicandoli leggermente diverse volte mentre il veicolo viaggia a velocità moderata.

## Guida fuoristrada

Usare molta cautela nei percorsi fuoristrada per evitare che il veicolo venga danneggiato da sassi o radici di alberi. Familiarizzare con le condizioni del percorso fuoristrada che ci si accinge ad affrontare prima di mettersi alla guida.

## Guidando in autostrada *Pneumatici*



Regolare la pressione di gonfiamento pneumatico secondo specifica. Pressioni di gonfiamento pneumatico insufficienti causeranno il surriscaldamento e la possibile rottura degli pneumatici.

Evitare l'uso di pneumatici usurati o danneggiati che potrebbe comportare una riduzione della trazione o la rottura degli pneumatici.

### \* NOTA

Non superare mai la pressione di gonfiamento pneumatico massima indicata sugli pneumatici.



## ⚠ AVVERTENZA

- Pneumatici gonfiati in modo insufficiente o eccessivo possono causare problemi di manovrabilità, perdita di controllo del veicolo, e un improvviso funzionamento anomalo che portano a incidenti e lesioni anche mortali. Prima della guida controllare sempre la corretta pressione di gonfiaggio degli pneumatici. Per le appropriate pressioni degli pneumatici, consultare "Pneumatici e ruote" a pagina 9 - 05.
- La guida con pneumatici con battistrada completamente o parzialmente usurato è pericolosa. Pneumatici usurati possono comportare la perdita di controllo del veicolo, collisioni, lesioni e anche morte. Gli pneumatici usurati devono essere sostituiti non appena possibile e non devono mai essere usati per la guida. Controllare sempre il battistrada degli pneumatici prima di usare il veicolo. Per ulteriori informazioni e i limiti del battistrada, fare riferimento a "Pneumatici e ruote" a pagina 8 - 61.

### ***Carburante, refrigerante motore e olio motore***

La guida ad alta velocità comporta consumi di carburante più elevati rispetto alla guida urbana. Non dimenticarsi di controllare il liquido refrigerante e l'olio motore.

### ***Cinghia di trasmissione***

Una cinghia di trasmissione allentata o danneggiata può causare il surriscaldamento del motore.

### **Guida invernale**



Le condizioni atmosferiche più difficili dell'inverno determinano una maggiore usura e altri problemi. Per limitare i problemi di guida in inverno, è opportuno seguire questi consigli:

## In presenza di neve o ghiaccio

Per guidare il veicolo su una neve profonda può essere necessario usare pneumatici da neve o installare catene per pneumatici. Se si devono usare pneumatici da neve, è necessario selezionare pneumatici di dimensioni e tipo equivalenti agli pneumatici originali. In caso contrario si potrebbe compromettere la sicurezza e la maneggevolezza della vettura. Inoltre, eccessi di velocità, rapide accelerazioni, improvvise frenate e brusche sterzate sono prassi potenzialmente molto pericolose.

In decelerazione, usare il più possibile il freno motore. Frenate improvvise su fondi innevati o ghiacciati possono essere causa di slittamenti. Occorre mantenere una sufficiente distanza tra il veicolo davanti a voi e il vostro veicolo. Inoltre applicare il freno dolcemente. Si deve tenere presente che l'installazione di catene per pneumatici sugli pneumatici aumenterà la forza motrice ma non impedirà pattinamenti laterali.

### \* NOTA

Le catene per pneumatici non sono ammesse in tutti i paesi. Controllare le nor-

native nazionali prima d'installare le catene per pneumatici.

## ***Pneumatici da neve***

Se si montano pneumatici da neve sul veicolo, assicurarsi che siano pneumatici radiali aventi le stesse dimensioni e lo stesso indice di carico degli pneumatici originali. Montare gli pneumatici da neve su tutte e quattro le ruote in modo da bilanciare il comportamento del veicolo in tutte le condizioni atmosferiche. Tenere presente che la trazione fornita dagli pneumatici da neve su strade asciutte potrebbe non essere così elevata come quella assicurata dagli pneumatici originali in dotazione al veicolo. È necessario guidare con cautela anche quando le strade sono sgombre. Controllare con il rivenditore degli pneumatici la velocità massima consigliata.

### **AVVERTENZA**

#### **Pneumatici da neve**

Gli pneumatici da neve devono essere di dimensioni e tipo equivalenti agli pneumatici standard del veicolo. Altrimenti la sicurezza e la manovrabilità del vostro veicolo potrebbero venire influenzate negativamente.

*Non installare pneumatici chiodati senza aver prima controllato le normative locali e nazionali per vedere se ne consentono l'uso.*

### **Catene per pneumatici**



Dato che i fianchi degli pneumatici radiali sono più sottili, l'installazione di alcuni tipi di catene da neve potrebbe danneggiare gli pneumatici. Pertanto è preferibile usare pneumatici da neve anziché catene da neve. Non montare catene per pneumatici su veicoli equipaggiati con ruote in alluminio; le catene da neve potrebbero causare danni alle ruote. Se occorre montare le catene, accertarsi che il loro spessore sia inferiore a 12 mm. I danni al veicolo causati dall'uso di catene da neve improprie non sono coperti dalla garanzia del costruttore del veicolo.

Installare le catene per pneumatici solo sugli pneumatici anteriori.

## **⚠ ATTENZIONE**

- Assicurarsi che le catene da neve siano di dimensioni e tipo corretti per gli pneumatici. Catene da neve non corrette possono causare danni a carrozzeria e sospensioni del veicolo che potrebbero non essere coperti dalla garanzia del costruttore del veicolo. Inoltre, i ganci di collegamento delle catene da neve potrebbero danneggiarsi al contatto con i componenti del veicolo causando il distacco delle catene da neve dallo pneumatico. Accertarsi che le catene da neve siano certificate SAE classe 'S'.
- Per sicurezza, controllare sempre la corretta e solida installazione delle catene, dopo aver percorso 0,5 - 1 km. Riserrare o rimontare le catene se risultano lasche.
- Anche se è stata installata la catena adeguata, non effettuare una svolta completa (ruotando il volante a fondo in una direzione) durante la guida. (Se si effettua una simile manovra, mantenere una velocità inferiore a 10 km/h.)
- Se il veicolo è dotato di pneumatici 205/45R17, non usare le catene poiché potrebbero danneggiare il veicolo (ruote, sospensioni e carrozzeria).

## Installazione delle catene

Quando si montano le catene, seguire le istruzioni del produttore e fissarle il più strette possibile. Guidare lentamente con catene installate. Se si sente che le catene urtano contro la carrozzeria o il telaio, fermarsi e stringerle. Se continuano ad interferire, rallentare finché l'interferenza non scompare. Rimuovere le catene non appena la strada risulta sgombra.

### ⚠ AVVERTENZA

#### Montaggio delle catene

Quando si montano le catene da neve, parcheggiare il veicolo su una superficie piana e lontana dal traffico. Attivare i lampeggianti d'emergenza e, se disponibile, collocare il triangolo d'emergenza dietro la vettura. Prima di montare le catene, posizionare sempre il cambio su P (parcheggio), inserire il freno di stazionamento e spegnere il motore.

### ⚠ AVVERTENZA

#### Catene per pneumatici

- L'uso delle catene può influire negativamente sulla manovrabilità del veicolo.
- Non superare i 30 km/h o il limite di velocità consigliato dal costruttore delle catene, a seconda del valore più basso.

- Guidare con prudenza ed evitare gobbe, buche, curve a gomito ed altre situazioni pericolose che potrebbero far sobbalzare il veicolo.
- Evitare brusche sterzate o frenate che bloccano le ruote.

### ⚠ ATTENZIONE

- Catene di dimensioni sbagliate o installate in modo improprio possono causare danni a linee dei freni, sospensioni, carrozzeria e ruote del veicolo.
- Fermarsi e riserrare le catene ogni volta che si sente che urtano contro il veicolo.

## Usare liquido refrigerante a base di glicole etilenico di alta qualità

Il vostro veicolo viene consegnato con liquido refrigerante a base di glicole etilene di alta qualità nel sistema di raffreddamento. È l'unico tipo di liquido refrigerante da utilizzare perché aiuta ad evitare la corrosione nell'impianto di raffreddamento, lubrifica la pompa dell'acqua ed evita il congelamento. Accertarsi di cambiare o rabboccare il refrigerante "Interventi di manutenzione programmata" a pagina 8 - 13.

Prima che inizi l'inverno, far controllare il refrigerante per verificare che il punto di congelamento sia idoneo per le temperature previste nel periodo invernale.

### **Controllare batteria e cavi**

L'inverno crea problemi aggiuntivi al sistema batteria. Ispezionare visivamente la batteria e i cavi (fare riferimento a "Per mantenere la batteria al meglio della condizione" a pagina 8 - 56). Far controllare il livello di carica della batteria da un'officina professionale. Kia consiglia di rivolgersi a un concessionario/centro di assistenza partner autorizzato Kia.

### **Eventuale sostituzione con olio di tipo invernale**

Con alcuni climi è consigliabile usare un olio di tipo invernale a viscosità ridotta durante il periodo invernale. Consultare "Lubrificanti raccomandati e capacità" a pagina 9 - 10. In caso di dubbi sul tipo di olio da usare, Kia consiglia di rivolgersi a un concessionario/centro di assistenza partner autorizzato Kia.

### **Controllare candele e sistema di accensione**

Esaminare le candele come descritto nel "Interventi di manutenzione programmata" a pagina 8 - 13 ed eventualmente sostituirle. Controllare anche tutti i cavi e i componenti dell'accensione per accertarsi che non presentino incrinature, segni di usura o danni.

### **Per preservare le serrature dal congelamento**

Per preservare le serrature dal congelamento, iniettare un fluido sghiacciante approvato o glicerina nella sede della chiave. Se una serratura è coperta da ghiaccio, iniettarvi un fluido sghiacciante approvato per sciogliere il ghiaccio. Se la serratura è congelata internamente, si può provare a scongelarla usando una chiave riscaldata. Maneggiare la chiave riscaldata con cautela per evitare lesioni.

## **Usare liquido antigelo approvato nel sistema lavavetri**

Per evitare il congelamento dell'acqua nell'impianto lavacrystalli, aggiungere una soluzione antigelo idonea al liquido lavacrystalli attenendosi alle istruzioni riportate sul contenitore. L'antigelo per lavacrystalli è disponibile presso un concessionario/centro di assistenza partner autorizzato Kia e presso la maggior parte dei punti di vendita di accessori per auto. Non usare refrigerante per motori o altri tipi di antigelo che potrebbero danneggiare la vernice.

## **Non lasciar congelare il freno di stazionamento**

In alcune condizioni il freno di stazionamento potrebbe congelarsi in posizione d'inserimento. Questo accade più facilmente quando vi è accumulo di neve o ghiaccio attorno o vicino ai freni posteriori o quando i freni sono bagnati. Se esiste il rischio di congelamento del freno di stazionamento, inserirlo soltanto provvisoriamente mentre si porta la leva del cambio in P [parcheggio] (cambio automatico/cambio a doppia frizione) o si innesta la prima o la retromarcia (cambio manuale/cambio manuale intelligente) e applicare opportuni cunei sulle ruote posteriori in modo da bloccarle. Quindi rilasciare il freno di stazionamento.

## **Non lasciare che ghiaccio e neve si depositino sul sottoscocca**

In alcune condizioni, neve e ghiaccio possono accumularsi inferiormente ai parafranghi e ostacolare lo sterzo. In caso di impiego del veicolo in condizioni gravose nelle quali questa condizione potrebbe verificarsi, controllare periodicamente il sottoscocca del veicolo per accertarsi che il movimento delle ruote anteriori e dei componenti dello sterzo non sia ostruito.

## Tenere a bordo un equipaggiamento di emergenza

Dotarsi di attrezzatura di emergenza a seconda delle condizioni atmosferiche. Questi dispositivi potrebbero comprendere catene da neve, cinghie o catene di traino, lampeggiatori, segnali luminosi d'emergenza, sabbia, pala, cavi volanti, raschietto per cristalli, guanti, teloni impermeabili, tute, coperte, ecc.

## Guidare il veicolo in caso di vapore acque condensato nel tubo di scarico

Se il veicolo resta fermo per lungo tempo durante l'inverno, quando il motore è avviato, il vapore acqueo potrebbe condensarsi ed accumularsi nel tubo di scarico. L'acqua nel tubo di scarico può causare rumore, ecc., ma viene prosciugata guidando a velocità medio alta.

## Traino di un rimorchio (se in dotazione)

Se si intende trainare la propria vettura, consultare prima la Motorizzazione del proprio paese per verificarne le normative vigenti.

Poiché le norme possono essere diverse, anche le prescrizioni per i rimorchi, le vetture o gli altri tipi di veicoli o attrezzature usati possono variare. Kia consiglia di consultare un concessionario/centro di assistenza partner autorizzato Kia.

### AVVERTENZA

#### Traino di un rimorchio

Quando si traina un rimorchio, se non si usano equipaggiamenti adatti e non si guida in modo appropriato si può perdere il controllo. Per esempio, se il rimorchio è troppo pesante, i freni possono non funzionare correttamente o risultare completamente inefficienti, il che può portare a gravi ferite, anche letali, agli occupanti la vettura. Procedere al traino solo dopo aver seguito tutti i passi riportati in questa sezione.

### AVVERTENZA

#### Limiti di peso

Prima di effettuare il traino, accertare che il peso totale del rimorchio, il peso complessivo, il peso lordo del veicolo, il peso massimo autorizzato sugli assi e il carico sul timone rientrino nei limiti.

**⚠ AVVERTENZA**

Quando si traina un rimorchio, assicurarsi di disattivare le funzioni ISG e LKA.

**\* NOTA****Per l'Europa**

- Il carico massimo sull'assale posteriore tecnicamente ammesso non può essere superato in misura superiore al 15 % e il peso massimo in ordine di marcia del veicolo tecnicamente ammesso non può essere superato in misura superiore al 10 % o a 100 kg , a seconda di quale dei due valori è quello minore. In questo caso non si devono superare i 100 km/h se il veicolo è di classe M1 o gli 80 km/h se il veicolo è di classe N1.
- Per il traino di un rimorchio, il carico supplementare applicato sul dispositivo di attacco può determinare il superamento dell'indice di carico massimo degli pneumatici posteriori, ma non in misura superiore al 15%. In tal caso, non superare i 100 km/h, la pressione degli pneumatici posteriori deve essere di almeno 20 kPa superiore a quella raccomandata per l'utilizzo normale (cioè senza rimorchio attaccato).

**⚠ ATTENZIONE**

Effettuare il traino di un rimorchio in modo improprio può causare danni al veicolo con conseguenti costose riparazioni che non

sono coperte dalla garanzia. Per trainare correttamente un rimorchio, seguire quanto indicato in questa sezione.

Questo veicolo può trainare un rimorchio. Per identificare la capacità di traino del proprio veicolo è necessario leggere i dati relativi a "Peso del rimorchio" a pagina 6 - 213.

Ricordarsi che guidare con un rimorchio è diverso dal guidare il solo veicolo. Trainare comporta cambiamenti nella gestione, nella durata e nel consumo del carburante. Un traino sicuro richiede equipaggiamenti adatti ed un loro corretto uso.

Questa sezione contiene importanti consigli per il traino e le relative norme di sicurezza ampiamente testati. Molti sono importanti per la propria e l'altrui incolumità. Leggere con attenzione questa sezione prima di trainare un rimorchio.



I componenti che sopportano il traino quali motore, trasmissione, gruppi ruota, e pneumatici sono molto più sollecitati dal peso aggiuntivo del rimorchio. Il motore deve lavorare a regimi relativamente più elevati e con carichi maggiori. Queste sollecitazioni aggiuntive causano un maggiore riscaldamento. Il rimorchio provoca anche una resistenza aerodinamica notevolmente maggiore, aumentando lo sforzo necessario.

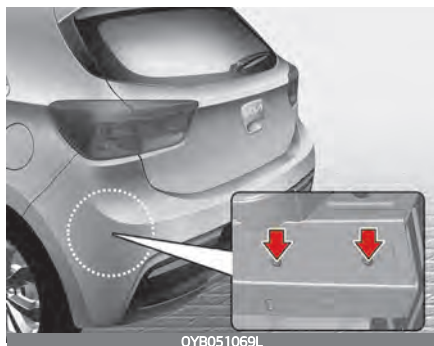

### \* NOTA

#### Posizione di attacco del rimorchio

Il foro di fissaggio del gancio di traino è posizionato su entrambi i lati del sottoscocca dietro agli pneumatici posteriori.

## Ganci di traino

È importante disporre di un gancio di traino adatto. Il vento trasversale, l'incrocio con autotreni, e i fondi sconnessi sono solo alcuni dei motivi per cui è necessario avere un gancio di traino adatto. Ecco alcune regole a cui attenersi:

- Sono stati praticati dei fori nella carrozzeria del veicolo per installare il gancio traino? In caso affermativo, sincerarsi di sigillare poi i fori quando si toglie il gancio il traino.

In caso contrario, il letale monossido di carbonio (CO), ma anche acqua e sporco potrebbero penetrare nell'abitacolo.

- Il paraurti del veicolo non è adatto per il gancio di traino. Non attaccare ganci a noleggio o altri ganci del tipo a paraurti. Usare solo un gancio montato su telaio che non si attacca al paraurti.

- Qualsiasi parte della targa posteriore o dei dispositivi di illuminazione del veicolo non deve essere oscurata attraverso il dispositivo di accoppiamento meccanico. Se la targa posteriore e/o i dispositivi di illuminazione possono essere oscurati parzialmente da qualsiasi parte del dispositivo di accoppiamento meccanico, non è consentito utilizzare i dispositivi di accoppiamento meccanico che non possono essere facilmente rimossi o riposizionati senza l'uso di un attrezzo, eccetto una chiave di rilascio facilmente utilizzabile (ovvero con uno sforzo che non supera 20 Nm) fornita dal produttore del dispositivo di accoppiamento. Tenere presente che il dispositivo di accoppiamento meccanico in dotazione e non in uso devono essere sempre rimossi o riposizionati, se la targa posteriore e/o i dispositivi di illuminazione posteriore vengono oscurati da una qualsiasi parte del dispositivo di accoppiamento meccanico.
- Il gancio di traino Kia è disponibile come accessorio presso un concessionario/centro di assistenza partner autorizzato Kia.

## **Catene di sicurezza**

Si devono sempre installare catene che colleghino veicolo e rimorchio. Far passare le catene di sicurezza sotto il timone del rimorchio in modo che il timone non caschi a terra se inizia a staccarsi dal gancio di traino.

Le istruzioni sulle catene di sicurezza possono essere fornite dal produttore del gancio di traino o da quello del rimorchio. Seguire le raccomandazioni del produttore nel collegamento delle catene di sicurezza. Lasciare sempre un lasso sufficiente a permettere di far sterzare il rimorchio. Evitare sempre che le catene di sicurezza finiscano sul terreno.

## **Freni del rimorchio**

Se il rimorchio è dotato di impianto frenante, accertarsi che risponda alle norme vigenti nel paese e che sia correttamente installato e funzioni adeguatamente.

Se il peso del rimorchio supera il peso massimo consentito per un rimorchio senza freni, il rimorchio deve venire dotato di adeguati freni propri. Sincerarsi di leggere e seguire le istruzioni relative ai freni del rimorchio in modo da poterli installare, regolare e mantenere in modo appropriato.

- Non inserirli nel sistema frenante del veicolo.

## AVVERTENZA

### Freni del rimorchio

Non usare un rimorchio dotato di freni propri a meno di essere assolutamente sicuri di aver correttamente predisposto il sistema frenante. Questi interventi devono essere eseguiti esclusivamente da personale qualificato. Per questo lavoro, rivolgersi ad una officina competente nei rimorchi.

### Traino di un rimorchio

Trainare un rimorchio richiede una certa esperienza. Prima di affrontare la normale viabilità è necessario familiarizzare con il rimorchio. Acquisire confidenza con le sensazioni in fatto di maneggevolezza e frenata che sono associate al maggior peso dovuto al rimorchio. E tenere sempre presente che il veicolo che si sta guidando ora è più lungo e dalla risposta non più così pronta come quando è da solo.

Prima di mettersi in movimento, verificare il gancio e la base del rimorchio, le catene di sicurezza, il(i) collegamento(i) elettrico(i), le luci, gli pneumatici e la regolazione degli specchietti. Se il rimorchio è dotato di freni elettrici, avviare il veicolo e muovere il rimorchio, quindi applicare manualmente il dispositivo di controllo dei freni del rimorchio in modo da essere certi che i freni funzionino. Ciò consente contestualmente di verificare l'efficienza dei collegamenti elettrici.

Durante il viaggio, sincerarsi occasionalmente che il carico sia sicuro, e che le luci e gli eventuali freni del rimorchio siano ancora efficienti.

### **Limitazioni della funzione (per Smartstream G1.0 T-GDi)**

Limitazioni per prevenire il surriscaldamento della modalità traino rimorchio

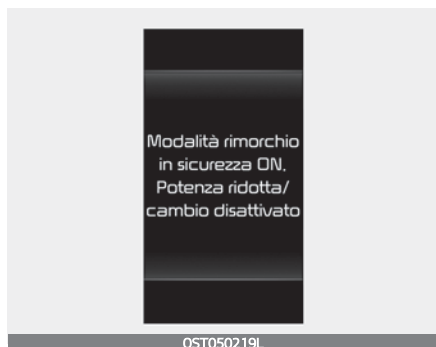

Se durante il traino di un rimorchio compare il messaggio di avviso di cui sopra, al fine di prevenire il surriscaldamento del motore/della trasmissione, è possibile che la potenza venga limitata o che il cambio manuale non sia disponibile.

- Condizione pop-up
  - Quando ad un certo grado o rimorchio viene trainato, il valore di coppia attuale è superiore al valore impostato. (Modalità di traino stimata)
  - Quando la pressione atmosferica è inferiore a certe condizioni. (Ad alta quota)

- Quando l'olio motore, il liquido refrigerante e la temperatura esterna sono superiori al valore impostato. (Danno termico della sala macchine stimato)
- Condizione di rilascio pop-up
  - Quando la coppia impostata è inferiore alla condizione di ingresso.
  - Quando l'olio motore, il liquido refrigerante e la temperatura esterna sono inferiori al valore impostato.
  - Quando la pressione atmosferica è superiore a certe condizioni.

### **Distanza di sicurezza**

Mantenere una distanza almeno doppia dal veicolo che precede rispetto a quando si marcia senza rimorchio. Ciò può aiutare ad evitare situazioni in cui è necessario frenare o sterzare bruscamente.

### **Sorpasso**

Quando si traina un rimorchio è necessario un maggior spazio per effettuare un sorpasso. E, dato che il veicolo è ora più lungo nel suo insieme, è necessario rimanere più a lungo in corsia di sorpasso prima di poter rientrare nella normale corsia di marcia.

### **Retromarcia**

Afferrare il volante in basso con una mano. Quindi, spostare il rimorchio verso sinistra, semplicemente spostando la mano verso sinistra. Per spostare il rimorchio verso destra, spostare la mano verso destra. Arretrare sempre lentamente e, se possibile, con l'aiuto di qualcuno che vi dia indicazioni.

### **Svolte**

Quando si svolta con un rimorchio, farlo con un raggio più ampio del normale. In tal modo il rimorchio non andrà ad urtare contro marciapiedi, alberi, cartelli stradali, ecc. Evitare manovre brusche o a scatti. Segnalare la svolta con largo anticipo.

### **Indicazioni di svolta quando si traina un rimorchio**

Quando si traina un rimorchio, il veicolo deve essere dotato di diversi indicatori di direzione e di un cablaggio supplementare. Le frecce verdi sul quadro strumenti lampeggeranno quando si segnala una svolta o un cambio di corsia. Se correttamente collegati, lampeggeranno anche gli indicatori sul rimorchio per allertare gli altri veicoli dell'intenzione di svoltare, cambiare corsia o fermarsi.

Quando si traina un rimorchio, le frecce verdi sul quadro strumenti lampeggeranno anche in caso di bruciatura di una lampadina del rimorchio. Quindi in tal caso è possibile che i veicoli che seguono di fatto non vedano l'indicazione di svolta. Pertanto è importante controllare occasionalmente che le lampadine del rimorchio siano efficienti. Si devono controllare le luci anche ogni volta che si scollega e poi si ricollega il cablaggio.

Non collegare direttamente l'impianto luci del rimorchio all'impianto luci del veicolo. Usare un cablaggio per il rimorchio solo di tipo approvato.

Per l'installazione del cablaggio, chiedere assistenza a un'officina professionale.

Kia consiglia di rivolgersi a un concessionario/centro di assistenza partner autorizzato Kia.

### **⚠ AVVERTENZA**

L'uso di un cablaggio elettrico del rimorchio di tipo non approvato potrebbe causare danni all'impianto elettrico del veicolo e/o danni alle persone.

### ***Guida su forti pendenze***

Ridurre la velocità ed innestare un rapporto inferiore prima di affrontare una discesa lunga o ripida. Se non si scala di rapporto si possono sollecitare troppo i freni e surriscaldarli compromettendone l'efficienza.

Sulle salite lunghe, scalare di rapporto e ridurre la velocità a circa 70 km/h in modo da ridurre la possibilità di surriscaldamento di motore e cambio.

Se il peso del rimorchio supera il peso massimo consentito per un rimorchio senza freni e si ha un cambio automatico/cambio a doppia frizione, quando si traina un rimorchio, si deve guidare con la leva del cambio in D (marcia avanti).

Mantenere il rapporto D (marcia avanti) durante il traino limiterà l'aumento della temperatura degli organi meccanici ed allungherà la vita del cambio.

### **⚠ ATTENZIONE**

- Quando si traina su pendenze notevoli (oltre il 6%) fare molta attenzione all'indicazione del manometro della temperatura del liquido refrigerante motore in modo da assicurarsi che non si stia surriscaldando. Se l'ago dello strumento si sposta verso la zona 'H (HOT)' (o 130 °C), accostare e fermarsi il prima possibile in un posto sicuro e lasciar raffreddare il motore al minimo. Quando il motore si è sufficientemente raffreddato è possibile rimettersi in marcia.
- La velocità di marcia deve essere decisa in base al peso del rimorchio ed alla pendenza della strada in modo da ridurre la possibilità di surriscaldamento di motore e cambio.
- Se il motore è surriscaldato (compreso il caso in cui l'indicatore temperatura esterna del refrigerante motore non sia su "H"), si attiva la modalità di protezione. In quel caso, la velocità di marcia può essere limitata automaticamente per proteggere il motore il che significa che la velocità viene ridotta anche se si preme il pedale dell'acceleratore.

- Per i veicoli dotati di cambio a doppia frizione, quando trainano un rimorchio su salite ripide, la frizione o il cambio potrebbero surriscaldarsi.

Se ciò dovesse verificarsi, si attiva la modalità di autoprotezione e l'indicatore della marcia sul quadro strumenti lampeggia accompagnato da un segnale acustico.

A questo punto apparirà un messaggio spia sul display LCD e la guida potrebbe risultare ruvida. Se si ignora questa avvertenza, le condizioni di guida potrebbero peggiorare.

Per ripristinare le condizioni di guida normali, fermare il veicolo su una superficie piana e premere il freno per alcuni minuti prima di partire.

### ***Parcheggio in pendenza***

In generale non si deve parcheggiare in pendenza un veicolo con rimorchio attaccato. Ne possono derivare ferite gravi o letali alle persone, oltre che danni al veicolo e al rimorchio, nel caso il veicolo si muova inaspettatamente.

## **⚠ AVVERTENZA**

### **Parcheggio in pendenza**

Parcheggiare in pendenza un veicolo con rimorchio attaccato può dare origine a ferite gravi o letali alle persone nel caso in cui il rimorchio di stacchi.

Tuttavia, se è comunque necessario parcheggiare il rimorchio in pendenza, attenersi a quanto segue:

1. Portare il veicolo nell'area di parcheggio. Sterzare il volante in direzione del marciapiede (verso destra se il veicolo è in discesa, verso sinistra se è in salita).
2. Se il veicolo ha il cambio manuale/cambio manuale intelligente, mettere il cambio in folle. Se il veicolo ha il cambio automatico/cambio a doppia frizione, mettere il cambio in P (parcheggio).
3. Innestare il freno di stazionamento e spegnere il motore.
4. Mettere delle calzatoie sotto le ruote del rimorchio, sul lato rivolto verso la discesa.
5. Avviare il veicolo, tenere premuto il freno, portare la leva del cambio in folle, rilasciare il freno di stazionamento e rilasciare lentamente i freni finché i cunei del rimorchio non assorbono il carico.

6. Riazionare i freni, reinserire il freno di stazionamento ed innestare la posizione R (retromarcia) se il veicolo ha il cambio manuale/cambio manuale intelligente, o P (parcheggio) per il cambio automatico/cambio a doppia frizione.
7. Spegnerne il veicolo e rilasciare i freni ma lasciare inserito il freno di stazionamento.

## AVVERTENZA

### Freno di stazionamento

Lasciare il veicolo se il freno di stazionamento non è ben inserito può essere pericoloso.

Se si lascia il motore in moto, il veicolo può mettersi improvvisamente in movimento, il che può portare a gravi ferite, anche letali, a sé ed agli altri.

### Quando si è pronti a partire dopo aver parcheggiato in pendenza

1. Con cambio manuale/cambio manuale intelligente su N (folle) o cambio automatico/cambio a doppia frizione su P (parcheggio), inserire i freni e mantenere premuto il pedale del freno mentre:
  - Si accende il motore;
  - Si inserisce la marcia; e
  - Rilasciare il freno di stazionamento.

2. Togliere lentamente il piede dal pedale del freno.
3. Muoversi lentamente sino a liberare il rimorchio dai cunei.
4. Fermarsi e fare in modo che qualcuno raccolga e riponga i cunei.

### Manutenzione in caso di traino di un rimorchio

Se si traina regolarmente un rimorchio, il veicolo necessiterà di interventi di manutenzione più frequenti. Elementi importanti a cui prestare particolare attenzione riguardano l'olio motore, il liquido del cambio automatico, il lubrificante per gli assi e il liquido per l'impianto di raffreddamento. La condizione dei freni è un altro elemento importante da verificare con una certa frequenza. Tutti gli aspetti sono descritti nel presente manuale e si possono trovare facilmente consultando l'indice. Se si deve trainare, è consigliabile rivedere queste sezioni prima di iniziare il viaggio.



Non dimenticare di effettuare la manutenzione anche del rimorchio e del gancio. Attenersi allo sca-denziario fornito con il rimorchio e consultarlo periodicamente. Ese-guire i controlli preferibilmente all'inizio di ciascuna giornata di viag-gio. Assicurarsi soprattutto che tutti i dadi e i bulloni del gancio siano ben serrati.

### ⚠ ATTENZIONE

- A causa del maggior carico esercitato durante il traino, nei giorni più caldi e in salita è possibile che si verifichi un surriscaldamento. Se il manometro del liquido refrigerante indica un surriscaldamento, spegnere il condizionatore d'aria e fermare il veicolo in un luogo sicuro per lasciar raffreddare il motore.
- Non spegnere il motore quando il termometro indica un surriscaldamento del liquido refrigerante. (Tenere il motore a bassi regimi per raffreddare il motore).
- Durante il traino, il fluido del cambio va controllato con maggiore frequenza.
- Se la vettura non è dotata di condizionatore, per migliorare le prestazioni del motore durante il traino si deve installare un condensatore con ventola.
- Valutare se impiegare un sistema di controllo dell'ondeggiamento. Ci si può rivolgere in proposito a chi vende i ganci di traino.
- Evitare il traino nei primi 2000 km del veicolo per consentire un adeguato rodaggio del motore. L'inosservanza di questa indicazione può essere causa di gravi danni al motore o al cambio.
- Per il traino di un rimorchio, Kia consiglia di consultare un concessionario/centro di assistenza partner autorizzato Kia per eventuali ulteriori requisiti quali ad esempio un kit di traino, ecc.
- Procedere sempre a velocità moderata (inferiore a 100 km/h ).
- Sulle salite lunghe, non superare la velocità di 70 km/h o, se fosse minore, la velocità limite con rimorchio.
- Importanti considerazioni da fare in merito al peso sono:

### *Per l'Europa*

## Se si decide di trainare un rimorchio

Sono qui elencati alcuni elementi importanti in caso di traino:

Voce		Smartstream G1.0 T-GDi		Smartstream G1.0 T-GDi 48V HEV		Smartstream G1.2	(Motore a benzina) 1.4 MPI	
		6M/T	7DCT	6iMT	7DCT	5M/T	6M/T	6A/T
Peso massimo rimorchio / kg	Senza sistema frenante	450	450	450	450	450	450	450
	Con sistema frenante	900	900	900	900	910	1.000	800
Carico statico verticale max ammesso sul dispositivo d'aggancio in kg		75						
Distanza raccomandata fra asse ruote posteriori e punto d'aggancio / mm		730						

**Per Australia**

Voce		Smartstream G1.0 T-GDi	(Motore a benzina) 1.4 MPI	
		7DCT	6M/T	6A/T
Peso massimo rimorchio / kg	Senza sistema frenante	450	450	450
	Con sistema frenante	900	1.000	800
Carico statico verticale max ammesso sul dispositivo d'aggancio in kg		75		
Distanza raccomandata fra asse ruote posteriori e punto d'aggancio / mm		730		

**Per il Sud Africa**

Voce		Smart-stream G1.2	(Motore a benzina) 1.4 MPI	
		5M/T	6M/T	6A/T
Peso massimo rimorchio / kg	Senza sistema frenante	450	450	450
	Con sistema frenante	910	1.000	800
Carico statico verticale max ammesso sul dispositivo d'aggancio in kg		75		
Distanza raccomandata fra asse ruote posteriori e punto d'aggancio / mm		730		

### **Peso del rimorchio**

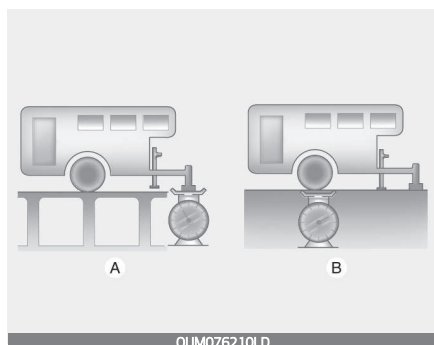

A: Carico sul rimorchio

B: Peso totale del rimorchio

Cos'è il peso massimo di sicurezza di un rimorchio? Non deve mai pesare più del peso massimo del rimorchio comprensivo di freni. Ma anche questo può risultare troppo pesante.

Dipende da come si prevede di usare il rimorchio. Ad esempio velocità, altitudine, pendenze, temperatura esterna e frequenza di utilizzo del veicolo per trainare un rimorchio, sono tutti aspetti importanti. Il peso ideale del rimorchio può anche dipendere da eventuali dispositivi speciali presenti sul veicolo.

### **Carico sul timone del rimorchio**

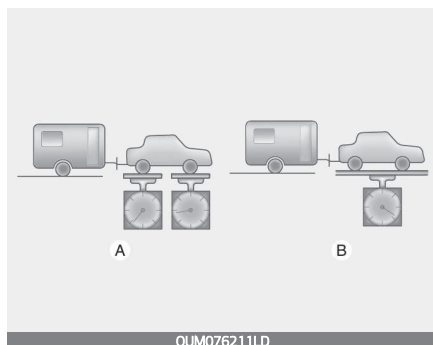

A: Peso lordo sull'assale

B: Peso lordo del veicolo

Il carico sul timone di qualsiasi rimorchio è un peso importante da valutare dato che influisce sul peso lordo totale del veicolo. Tale peso comprende il peso del veicolo, del carico trasportato e degli occupanti. E se si vuole trainare un rimorchio, bisogna aggiungere al peso lordo totale del veicolo il carico sul timone, dato che il veicolo dovrà sopportare tale peso.

Il peso del timone del rimorchio non deve superare il 10% del peso complessivo del rimorchio, e deve comunque rimanere entro il limite consentito.

Dopo aver caricato il rimorchio, pesare separatamente il rimorchio e quindi il timone, per verificare se i pesi sono appropriati. Se ciò non fosse, si può ovviare semplicemente distribuendo diversamente il carico all'interno del rimorchio.

## AVVERTENZA

### Rimorchio

- Non caricare mai sul rimorchio un peso maggiore sulla parte posteriore rispetto a quella anteriore. Sulla parte anteriore deve essere caricato circa il 60% del carico totale del rimorchio, mentre il restante 40% deve essere caricato su quella posteriore.

- Non superare mai i limiti di peso massimo del rimorchio o del dispositivo di traino. Caricare in modo non corretto può provocare danni al veicolo e/o lesioni fisiche. Controllare i pesi ed il carico presso una stazione di peso pubblica.
- Un rimorchio caricato in modo improprio può causare la perdita del controllo del veicolo.

---

## Peso del veicolo

Questa sezione fornisce utili informazioni per il corretto caricamento del veicolo, per mantenere il peso del veicolo carico nei limiti della sua capacità massima di progetto, in presenza o meno del rimorchio. Un caricamento appropriato del vostro veicolo garantisce il massimo ritorno da parte delle funzionalità del veicolo. Prima di caricare il veicolo, studiare i seguenti termini necessari a stabilire i pesi ammessi per il veicolo, sulla base delle specifiche del veicolo e della targhetta di omologazione:

### Peso base in ordine di marcia

Indica il peso del veicolo con serbatoio pieno e tutte le dotazioni di serie. Non comprende occupanti, bagagli o equipaggiamenti opzionali.

## **Peso del veicolo in ordine di marcia**

Questo è il peso del vostro nuovo veicolo così come consegnato dal concessionario comprensivo di ogni equipaggiamento aftermarket.

## **Peso a pieno carico**

Questo valore include ogni peso aggiunto al peso base in ordine di marcia, cioè il carico e l'equipaggiamento opzionale.

## **GAW (Peso lordo sull'assale)**

Questo è il peso totale gravante su ciascun assale (anteriore e posteriore) - comprensivo del peso del veicolo in ordine di marcia e del carico utile.

## **GAWR (Limite di peso lordo sull'assale)**

Questo è il peso massimo tollerabile da un singolo assale (anteriore o posteriore). Questi valori sono riportati sull'etichetta di omologazione.

Il carico totale su ciascun assale non deve mai superare il rispettivo GAWR.

## **GVW (Peso lordo del veicolo)**

Questo è il peso base in ordine di marcia più il peso a pieno carico effettivo più i passeggeri.

## **GVWR (Limite di peso lordo del veicolo)**

Questo è il peso massimo tollerabile del veicolo a pieno carico (comprensivo di ogni optional, equipaggiamento, passeggero e carico). Il valore GVWR è riportato sull'etichetta di omologazione situata sul battitacco lato guida (o lato passeggero).

## **Sovraccarico**

### **⚠ AVVERTENZA**

#### **Peso del veicolo**

Il limite di peso lordo sull'assale (GAWR) e il limite di peso lordo del veicolo (GVWR) del vostro veicolo sono indicati sull'etichetta di omologazione attaccata alla porta del conducente (o del passeggero anteriore). Il superamento di questi limiti può causare un incidente o danneggiare il veicolo. Si può calcolare il peso del carico pesando tutte le cose (e le persone) che lo compongono, prima di metterle nel veicolo o farle salire a bordo. Avere cura di non sovraccaricare il veicolo.

<b>Pericolo sulla strada.....</b>	<b>7 - 03</b>
• Lampeggiatore di emergenza.....	7 - 03
<b>In caso d'emergenza durante la guida.....</b>	<b>7 - 03</b>
• Se il motore si blocca in prossimità di un crocevia o di un incrocio.....	7 - 03
• Se si fora un pneumatico durante la guida.....	7 - 03
• Se il motore si spegne durante la guida.....	7 - 04
<b>Se il motore non si avvia.....</b>	<b>7 - 04</b>
• Se il motore non gira o gira lentamente.....	7 - 04
• Se il motore gira normalmente ma non si avvia.....	7 - 05
<b>Avviamento d'emergenza.....</b>	<b>7 - 05</b>
• Avviamento con batteria ausiliaria.....	7 - 06
• Avviamento a spinta.....	7 - 08
<b>Se il motore si surriscalda.....</b>	<b>7 - 08</b>
<b>Sistema di monitoraggio pressione pneumatici (TPMS) .....</b>	<b>7 - 10</b>
• Panoramica del sistema.....	7 - 10
• Impostazione TPMS.....	7 - 10
• Indicazione bassa pressione pneumatici.....	7 - 12
• TPMS (sistema di monitoraggio pressione pneumatici).....	7 - 14
• Rif.: Stato Luce Indicatore.....	7 - 14
<b>Se si fora uno pneumatico (con ruota di scorta).....</b>	<b>7 - 15</b>
• Martinetto e attrezzi.....	7 - 15
• Rimozione e ritiro della ruota di scorta.....	7 - 16
• Sostituzione ruote.....	7 - 17
• Etichetta martinetto.....	7 - 24
• Dichiarazione di conformità EC del martinetto.....	7 - 26

Se si fora uno pneumatico (con kit di riparazione pneumatico).....	7 - 27
• Introduzione.....	7 - 28
• Componenti del kit di riparazione pneumatico (TMK, Tire Mobility Kit).....	7 - 29
• Utilizzo del kit di riparazione pneumatico.....	7 - 30
• Distribuzione del mastice.....	7 - 32
• Controllo pressione di gonfiamento pneumatico.....	7 - 33
• Note su come usare il kit di riparazione pneumatico in sicurezza.....	7 - 34
• Dati tecnici.....	7 - 34
<b>Traino.....</b>	<b>7 - 35</b>
• Servizio di traino.....	7 - 35
• Gancio di traino removibile .....	7 - 36
• Traino di emergenza.....	7 - 36
<b>Dotazioni di emergenza .....</b>	<b>7 - 39</b>
• Estintore.....	7 - 39
• Kit di pronto soccorso.....	7 - 40
• Triangolo catarifrangente.....	7 - 40
• Manometro pressione pneumatici .....	7 - 40

## COSA FARE IN SITUAZIONI DI EMERGENZA

### Pericolo sulla strada

#### Lampeggiatore di emergenza

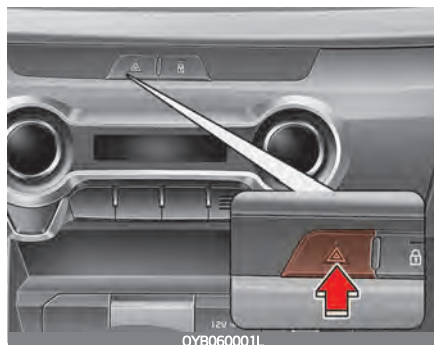

I lampeggiatori di emergenza avvertono gli altri conducenti a utilizzare la massima cautela nell'avvicinarsi, raggiungere o superare il veicolo.

Devono essere utilizzati quando si effettuano riparazioni di emergenza o quando il veicolo è fermo al bordo della carreggiata.

Premere l'interruttore lampeggiatore con il commutatore di accensione in qualsiasi posizione. L'interruttore lampeggiatore è ubicato sul pannello interruttori consolle centrale. Tutti gli indicatori di direzione lampeggiano in simultanea.

- Il lampeggiatore di emergenza funziona indipendente che il veicolo sia in moto o meno.

- Gli indicatori di direzione non funzionano quando il lampeggiatore di emergenza è attivato.
- Prestare la massima attenzione nell'utilizzare i lampeggiatori di emergenza durante il traino di un veicolo.

### In caso d'emergenza durante la guida

#### Se il motore si blocca in prossimità di un crocevia o di un incrocio

- Se il motore si blocca in prossimità di un crocevia o di un incrocio, portare la leva del cambio in posizione N (folle) quindi spingere il veicolo in un luogo sicuro.
- Se il veicolo ha il cambio manuale e non è dotato di interruttore di bloccaggio avviamento, inserendo la marcia 2 (seconda) o 3 (terza) e azionando il motorino di avviamento senza premere il pedale della frizione il veicolo potrebbe muoversi in avanti.

#### Se si fora un pneumatico durante la guida

Se uno pneumatico va a terra durante la guida:



1. Togliere il piede dal pedale acceleratore e lasciare che il veicolo rallenti mantenendo una traiettoria rettilinea. Non frenare immediatamente o tentare di abbandonare la carreggiata poiché ciò potrebbe far perdere il controllo della vettura. Quando il veicolo ha rallentato fino a una velocità sufficientemente sicura, frenare delicatamente e portarsi sul bordo della carreggiata. Allontanarsi il più possibile dalla carreggiata e parcheggiare su un fondo stradale in piano. Sulle autostrade a doppia carreggiata non parcheggiare nella zona centrale di separazione delle due carreggiate.
2. Dopo aver arrestato il veicolo, inserire i lampeggiatori di emergenza, azionare il freno di stazionamento e portare il cambio in posizione P (cambio automatico/cambio a doppia frizione) o in retromarcia (cambio manuale/cambio manuale intelligente).
3. Far uscire i passeggeri dal veicolo. Accertarsi di scendere dal veicolo dal lato della strada non esposto al traffico.

4. Per cambiare uno pneumatico a terra, seguire le istruzioni fornite nella sezione "Se si ha un pneumatico a terra" a pagina 7 - 15.

### **Se il motore si spegne durante la guida**

1. Ridurre gradualmente la velocità del veicolo, mantenendo una traiettoria dritta. Allontanarsi con cautela dalla strada portandosi in un luogo sicuro.
2. Accendere i lampeggiatori di emergenza.
3. Tentare di riavviare il motore. Se il veicolo non si avvia, rivolgersi a un'officina professionale. Kia consiglia di recarsi presso un concessionario/centro di assistenza partner autorizzato Kia.

### **Se il motore non si avvia**

#### **Se il motore non gira o gira lentamente**

1. Se il veicolo monta ha un cambio automatico/trasmissione a doppia frizione, accertarsi che la leva del cambio sia in posizione N (folle) o P (parcheggio) e che il freno di stazionamento sia inserito.

2. Controllare che i collegamenti della batteria siano puliti e serrati.
  3. Accendere la luce interna. Se la luce si affievolisce o si spegne quando si aziona l'avviamento, la batteria è scarica.
  4. Verificare i collegamenti dell'avviamento per accertarsi che siano puliti e saldi.
  5. Non spingere o trainare il veicolo per avviarlo. Vedere le istruzioni della sezione "Avviamento con batteria ausiliaria" a pagina 7 - 06.
2. Accertarsi che l'interruttore di accensione sia in posizione LOCK, controllare tutti i connettori della bobina di accensione e delle candele. Ricollegare gli eventuali connettori staccati o allentati.
  3. Controllare la linea di alimentazione nel vano motore.
  4. Se il motore continua a non avviarsi, rivolgersi a un'officina professionale. Kia consiglia di chiamare un concessionario/centro di assistenza partner autorizzato Kia.

## **AVVERTENZA**

Se il motore non si avvia, non spingere o trainare il veicolo per farlo partire. Si potrebbe causare un incidente o provocare altri danni. Inoltre, l'avviamento a spinta o a traino può causare il sovraccarico del catalizzatore e generare un pericolo di incendio.

## **Se il motore gira normalmente ma non si avvia**

1. Controllare il livello di carburante.

## **Avviamento d'emergenza**

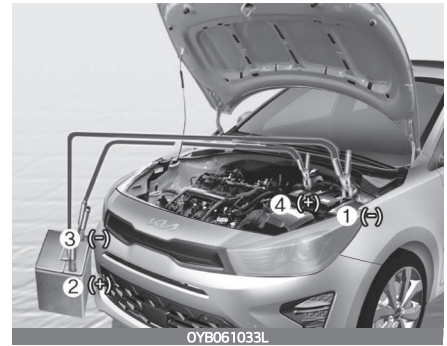

Collegare i cavi nell'ordine numerico indicato e scollegarli in ordine inverso.

## Avviamento con batteria ausiliaria

L'avviamento con batteria ausiliaria può essere pericoloso se non eseguito correttamente. Pertanto, per evitare di subire lesioni o di danneggiare il veicolo o la batteria, attenersi alle procedure descritte di seguito. In caso di dubbi, si consiglia vivamente di far eseguire l'avviamento con batteria ausiliaria da un tecnico competente o da un servizio di traino.

### ⚠ ATTENZIONE

Utilizzare unicamente un sistema di avviamento a 12 V. Utilizzando un sistema di alimentazione a 24 V (due batterie da 12 V in serie o un generatore da 24 V) il motorino di avviamento a 12 V, il sistema di accensione e altri componenti elettrici si potrebbero danneggiare in modo irreparabile.

### ⚠ AVVERTENZA

#### Batteria

Non tentare mai di controllare il livello dell'elettrolita della batteria, poiché ciò potrebbe provocarne la rottura o l'esplosione causando gravi lesioni.

### ⚠ AVVERTENZA

#### Batteria

- Tenere la batteria lontano da scintille e altre fiamme libere. La batteria genera idrogeno che potrebbe innescare un'esplosione se esposto a fiamme libere o scintille.  
Il mancato rispetto di queste istruzioni può causare gravi lesioni personali e danni al veicolo! Se non ci si sente sicuri nel seguire questa procedura richiedere assistenza a un concessionario autorizzato. Le batterie delle automobili contengono acido solforico, una sostanza velenosa e altamente corrosiva. Quando si effettua un avviamento con cavi di emergenza, indossare occhiali protettivi e fare attenzione ad evitare che l'acido entri in contatto con il corpo, gli indumenti e il veicolo.
- Non tentare di avviare il veicolo con una batteria di emergenza se la batteria scarica è congelata o se il livello di elettrolita è basso, poiché la batteria potrebbe rompersi o esplodere.
- Non permettere ai cavi volanti (+) e (-) di toccarsi. Ciò potrebbe innescare scintille.
- La batteria potrebbe rompersi o esplodere se si esegue un avviamento con cavi di emergenza usando una batteria debole o congelata.

### **Procedura di avviamento con cavi di emergenza**

1. Assicurarsi che la batteria ausiliaria sia a 12 volt e che il suo terminale negativo sia a massa.
2. Se la batteria ausiliaria è quella di un altro veicolo, evitare che i veicoli si tocchino.
3. Disattivare tutti i carichi elettrici superflui.
4. Collegare i cavi di emergenza nell'esatta sequenza mostrata in figura. Prima collegare un'estremità di un cavo volante al terminale positivo della batteria scarica (1), quindi collegare l'altra estremità al terminale positivo della batteria di alimentazione (2). Procedere collegando un'estremità dell'altro cavo volante al terminale negativo della batteria di alimentazione (3), quindi l'altra estremità a un elemento metallico fisso (ad esempio la staffa di sollevamento del cofano) lontano dalla batteria (4). Non collegarlo a elementi o in prossimità di elementi che si muovono con l'avviamento del motore. Non consentire che i cavi di emergenza tocchino qualunque cosa che non sia il corretto terminale della batteria o la

corretta massa. Non chinarsi sopra la batteria quando si effettuano i collegamenti.

### **⚠ ATTENZIONE**

#### **Cavi della batteria**

Non collegare il cavo volante dal terminale negativo della batteria di alimentazione al terminale negativo della batteria scarica. Ciò potrebbe causare il surriscaldamento e la rottura della batteria scarica, con fuoriuscita di acido.

Assicurarsi di collegare un capo del cavo di emergenza al terminale negativo della batteria ausiliaria e l'altro capo ad un punto metallico distante dalla batteria.

5. Avviare il motore del veicolo con la batteria di alimentazione e lasciarlo in funzione a 2.000 giri/min, quindi avviare il motore del veicolo che monta la batteria scarica.

Se la causa dello scaricamento della batteria non è evidente, far controllare il sistema da un'officina professionale. Kia consiglia di rivolgersi a un concessionario/centro di assistenza partner autorizzato Kia.

## Avviamento a spinta

Non avviare a spinta un veicolo con cambio manuale/cambio manuale intelligente, poiché ciò potrebbe danneggiare il sistema di controllo delle emissioni.

I veicoli dotati di cambio automatico/cambio a doppia frizione non possono essere avviati a spinta.

Seguire le indicazioni di questa sezione per "l'avviamento d'emergenza" a pagina 7 - 06.

### AVVERTENZA

Non trainare mai il veicolo per avviarlo onde evitare che l'improvviso balzo in avanti causato dall'avviamento del motore causi una collisione con il veicolo trainante.

## Se il motore si surriscalda

Se l'indicatore di temperatura segnala un surriscaldamento, se si riscontra un calo di potenza o si sente un forte rumore metallico o dei colpi, il motore probabilmente è troppo caldo. Se ciò accade, si deve:

1. Accostare sul ciglio della strada e fermarsi non appena vi sono le necessarie condizioni di sicurezza.
2. Portare le leva del cambio in posizione P (cambio automatico/cambio a doppia frizione) o N (folle) (cambio manuale/cambio manuale intelligente) e inserire il freno di stazionamento. Se il condizionamento aria è acceso, spegnerlo.
3. Spegner il motore in caso di fuoriuscita di liquido refrigerante da sotto il veicolo o di vapore dal cofano. Non aprire il cofano fino a quando il liquido di raffreddamento non ha smesso di fluire o la l'emissione di vapore non è cessata. Se non vi è alcuna perdita visibile di liquido di raffreddamento del motore e non vi è vapore, lasciare il motore acceso e controllare che la ventola di raffreddamento del motore sia in funzione. Se il ventilatore non è in funzione, spegnere il motore.
4. Controllare per vedere se la cinghia di trasmissione pompa acqua è mancante. Se non è mancante, controllare per vedere se è tesa. Se la cinghia di trasmissione sembra a posto, controllare per perdita di liquido refrigerante da radiatore, tubi flessibili o sotto il veicolo. (Se si stava usando il condizionamento aria, è normale che vi

sia uno scarico di acqua fredda dal medesimo quando il veicolo è fermo).

### **AVVERTENZA**

Quando il motore è in funzione tenere capelli, mani e indumenti lontano dalle parti in movimento come la ventola e le cinghie di distribuzione per prevenire lesioni.

- Se la cinghia di distribuzione della pompa dell'acqua è rotta o fuoriesce liquido refrigerante, fermare immediatamente il motore e rivolgersi a un'officina professionale. Kia consiglia di chiamare un concessionario/centro di assistenza partner autorizzato Kia.

### **AVVERTENZA**

Non rimuovere il tappo del radiatore quando il motore è caldo. Questo potrebbe consentire la fuoriuscita del liquido refrigerante dall'apertura e causare serie ustioni.

- Se non si riesce a scoprire la causa del surriscaldamento, attendere che la temperatura del motore torni normale. Quindi, se è calato il liquido refrigerante, aggiungerne nel serbatoio facendo attenzione a riportare il livello fino a metà.

- Procedere con cautela, prestando attenzione a eventuali altri segnali di surriscaldamento. Se si verifica nuovamente un surriscaldamento, rivolgersi a un'officina professionale. Kia consiglia di chiamare un concessionario/centro di assistenza partner autorizzato Kia.

### **ATTENZIONE**

- Una perdita consistente di liquido refrigerante indica una perdita nel sistema di raffreddamento. In tal caso, far controllare il sistema da un'officina professionale. Kia consiglia di rivolgersi a un concessionario/centro di assistenza partner autorizzato Kia.
- Quando il motore si surriscalda a causa della scarsità di liquido refrigerante motore, una repentina aggiunta di liquido refrigerante motore potrebbe causare incrinature nel motore. Per prevenire danni, aggiungere il liquido refrigerante del motore lentamente e in piccole dosi.

## Sistema di monitoraggio pressione pneumatici (TPMS) (se in dotazione)



Spia pneumatici sgonfi (1) / Pulsante TPMS SET (2)

### Panoramica del sistema

Il sistema di monitoraggio pressione pneumatici (TPMS) stima le variazioni del raggio di ciascun pneumatico. Se la pressione diminuisce al di sotto di quella consigliata, la spia sistema di attenzione si accende.

Perché il sistema funzioni adeguatamente, il conducente è tenuto a impostarlo seguendo le procedure corrette e impostando la giusta pressione dello pneumatico.

Dopo l'impostazione del sistema TPMS, la spia sul cruscotto si illuminerà quando uno o più pneumatici risultano sgonfi.

La spia si illuminerà anche per avvertire il conducente di anomalie del sistema.

Per maggiori informazioni vd. immagine qui di sopra (1)

### Impostazione TPMS

Il conducente potrà impostare il sistema TPMS seguendo le procedure indicate qui di seguito:

1. Gonfiare tutte le gomme alla pressione consigliata.
2. Avviare il motore, assicurarsi che l'auto non sia in movimento e premere l'interruttore TPMS (2), a sinistra del sedile del conducente, per più di 3 secondi.
3. Verificare che la (⚠) spia lampeggi per 4 secondi.

4. Verificare se il seguente messaggio compare sul quadro (se in dotazione).



- \* Se la spia di attenzione non lampeggia o il messaggio non compare, ripetere il procedimento dal punto 2.

Per la pressione di gonfiaggio pneumatici consigliata per questo veicolo, consultare "Pneumatici e ruote" a pagina 9 - 05 o l'etichetta con l'indicazione della pressione pneumatici presente sullo sportello del conducente.

Per un adeguato funzionamento del sistema TPMS, il conducente dovrà impostare il sistema nelle seguenti situazioni.

- \* Situazione che richiede l'impostazione del sistema TPMS
- Se lo pneumatico o la ruota vengono sostituiti
- Se lo pneumatico o la ruota vengono riposizionati
- Se la pressione viene regolata.

- Se la spia della bassa pressione pneumatici si illumina.
- Se una sospensione o l'ABS vengono sostituiti.

### ⚠ ATTENZIONE

Se il sistema viene impostato senza regolare la pressione di gonfiaggio pneumatici, potrebbe verificarsi un falso allarme oppure la spia potrebbe non essere visualizzata anche se gli pneumatici sono molto sgonfi. Al momento dell'impostazione, assicurarsi che tutti gli pneumatici siano gonfiati alla pressione consigliata.

Se il sistema non viene impostato nelle situazioni previste, potrebbero verificarsi falsi allarmi oppure la spia potrebbe non essere visualizzata anche se gli pneumatici sono molto sgonfi.

Il sistema non risulterà impostato se si preme l'interruttore SET (2) durante la guida. Fermare il veicolo e premere l'interruttore (2) per più di 3 secondi.

- Assicurarsi sempre che lo pneumatico sia freddo prima di gonfiarlo alla pressione consigliata.  
Per pneumatico freddo si intende che il veicolo è rimasto fermo per almeno 3 ore o che abbia percorso meno di 1,6 km (1 miglio).



## Indicazione bassa pressione pneumatici



La (⚠) spia si accenderà se viene individuata una gomma sgonfia. Per determinati tipi, il messaggio sopraindicato potrebbe essere visualizzato sul quadro.

Se la spia si accende, ridurre la velocità, evitare raggi di curva troppo stretti e frenate brusche. Far ispezionare il veicolo da un'officina professionale. Kia consiglia di rivolgersi a un concessionario/centro di assistenza partner autorizzato Kia.

Verificare la pressione di gonfiaggio di tutti gli pneumatici e gonfiare alla pressione adeguata rispettando le procedure e, se necessario, sostituire o riparare le gomme.

Se non è possibile raggiungere una stazione di servizio nelle vicinanze, arrestare il veicolo in una posizione sicura, verificare tutti gli pneumatici e avviare la procedura di impostazione TPMS. Se non si riesce a regolare la pressione di gonfiaggio, utilizzare l'equipaggiamento per riparare la gomma o sostituirla con quella di scorta, e contattare un'officina professionale.

Kia consiglia di chiamare un concessionario/centro di assistenza partner autorizzato Kia.

Potrà non essere possibile giudicare la pressione di gonfiaggio a vista. Utilizzare strumenti di precisione per misurare e regolare la pressione.

Tenere presente che una gomma riscaldata a seguito di guida prolungata avrà una maggiore pressione. Consigliamo di misurare e regolare la pressione degli pneumatici dopo che il veicolo è stato guidato per meno di 1,6 km nelle ultime 3 ore.

### ⚠ ATTENZIONE

- La spia potrebbe restare accesa dopo la sostituzione della ruota con una ruota di scorta, perché il raggio di quest'ultima è differente. Sostituire la ruota di scorta con una ruota regolare.

- Per garantire la sicurezza, ricordare che anche con il sistema TPMS occorre seguire un'adeguata manutenzione degli pneumatici. Il conducente sarà tenuto a mantenere l'adeguata pressione degli pneumatici e tutti gli pneumatici dovranno essere controllati mensilmente per mantenere la pressione consigliata.
- La spia potrebbe accendersi se il sistema non viene impostato nelle situazioni che lo richiedono.
- Con tempo freddo, la spia della bassa pressione degli pneumatici potrebbe accendersi anche se la gamma è stata regolata alla pressione adeguata. Questo non significa che il TPMS è malfunzionante in quanto l'abbassamento di temperatura porta ad abbassare la pressione degli pneumatici. Controllare le gomme e regolarle alla pressione consigliata.
- Le prestazioni del sistema potrebbero ridursi nelle seguenti situazioni.
  - Inadeguata impostazione del sistema
  - Uso di pneumatici generici (Consigliate le gomme originali)
  - Guida su strade innevate, scivolose, o non asfaltate
  - Curve strette, accelerazioni eccessive e frenate ripetute
  - Velocità troppo alta o troppo bassa
  - Veicolo sovraccarico.
  - Se vengono montate una gomma di scorta o catene da neve

- Quando si gonfia lo pneumatico con più aria, potrebbero non essere soddisfatte le condizioni per spegnere la spia pneumatici sgonfi. Ciò è dovuto al fatto che un dispositivo per il gonfiaggio degli pneumatici prevede un margine di errore nella prestazione. La spia pneumatici sgonfi si spegnerà se la pressione degli pneumatici risulta superiore a quella consigliata.

### AVVERTENZA

- La guida con uno pneumatico sgonfio causa il surriscaldamento dello pneumatico che potrebbe portare alla rottura dello pneumatico stesso. Inoltre, riduce la durata del battistrada, influisce negativamente sulla conduzione del veicolo, la potenza di frenata e il consumo di carburante, rendendo il veicolo instabile. In questo caso, contattare un'officina professionale per mantenere il livello di pressione adeguato. Kia consiglia di contattare un concessionario/centro di assistenza partner autorizzato Kia.
- Danni improvvisi agli pneumatici causati da fattori esterni potranno non essere individuati immediatamente. Se il veicolo appare instabile, togliere immediatamente il piede dall'acceleratore e portare il veicolo in una posizione sicura per ispezionarlo.

## TPMS (sistema di monitoraggio pressione pneumatici)

L'indicatore di malfunzionamento TPMS si accende (⚠) dopo aver lampeggiato per circa un minuto, quando c'è un guasto al sistema di monitoraggio pressione pneumatici. Questa sequenza si ripeterà ad ogni avviamento del motore fino all'eliminazione del malfunzionamento.

Se l'indicatore rimane acceso o si accende anche dopo l'impostazione TPMS, far controllare il sistema presso un'officina professionale. Kia consiglia di rivolgersi a un concessionario/centro di assistenza partner autorizzato Kia.

### ⚠ AVVERTENZA

- In caso di malfunzionamento del sistema TPMS, la bassa pressione di gonfiaggio non sarà indicata. In tal caso, far verificare il sistema da un'officina professionale. Kia consiglia di rivolgersi a un concessionario/centro di assistenza partner autorizzato Kia.
- Se il sistema non funziona a causa della rimozione del sistema TPMS o dell'installazione di componenti con specifiche differenti, questo potrebbe comportare problemi in occasione della revisione periodica.
- Quando si riparano componenti riguardanti il sistema TPMS, assicurarsi di co-

stituirli con componenti aventi le medesime specifiche tecniche originali o con componenti conformi alle normative TPMS.

- Componenti riguardanti il sistema TPMS: gomme, ruote, unità ABS, sospensioni





### ⚠ AVVERTENZA

#### PER L'EUROPA

Non modificare il veicolo. Potrebbe interferire con il funzionamento TPMS.

- Tutti i veicoli venduti sul mercato in EUROPA durante il periodo indicato sotto devono essere equipaggiati con TPMS.
- Nuovo modello veicolo: 1 Nov. 2012 ~
- Modello corrente veicolo: 1 Nov. 2014~(sulla base delle immatricolazioni)

#### Rif.: Stato Luce Indicatore

Stato	Simbolo
Bassa pressione	 Si accende
Malfunzionamento del sistema	 ►  Si accende dopo il lampeggio (70 secondi)
Impostazione	 ► - Si spegne dopo il lampeggiamento (4 secondi)

## Se si fora uno pneumatico (con ruota di scorta, se in dotazione)

### Martinetto e attrezzi

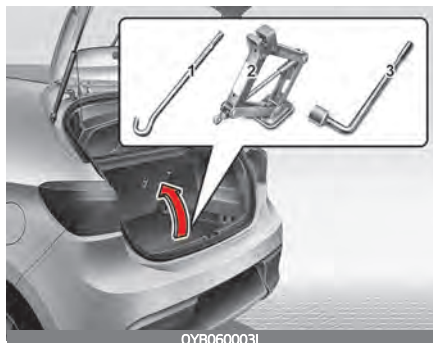

Martinetto, relativa manovella e chiave per i dadi ruote sono alloggiati nel vano bagagli.

Sollevare la copertura nel vano bagagli per raggiungere questi attrezzi.

1. Manovella per martinetto
2. Cric
3. Chiave per dadi ruote

### ***Istruzioni per il sollevamento***

Il martinetto è fornito unicamente per la sostituzione della ruota in caso di emergenza.

Per evitare che il martinetto faccia rumore quando il veicolo è in movimento, riporlo in modo corretto.

Se si fora uno pneumatico (con ruota di scorta, se in dotazione)

Seguire le istruzioni per l'installazione del martinetto per evitare possibili lesioni.

## **⚠ AVVERTENZA**

### **Sostituzione ruote**

- Non cercare mai di effettuare riparazioni nelle corsie di una strada cittadina o ad alta percorrenza.
- Prima di apprestarsi a sostituire lo pneumatico portare il veicolo sulla banchina al bordo della carreggiata. Il martinetto deve essere usato su un fondo solido e in piano. Se non è possibile trovare una superficie in piano e stabile al bordo della carreggiata, contattare un servizio di soccorso stradale per far rimorchiare il veicolo.
- Assicurarsi di posizionare il martinetto nei punti corretti sul lato anteriore e posteriore della vettura; non utilizzare mai i paraurti o altre parti del veicolo come supporto per il martinetto.
- Il veicolo potrebbe rotolare via dal martinetto causando lesioni gravi o mortali.
- Non sostare sotto un veicolo sorretto da un martinetto.
- Non avviare o lasciare in moto il veicolo quando è sul martinetto.
- Non permettere a qualsiasi persona di restare a bordo quando il veicolo è sul martinetto.

## Cosa fare in situazioni di emergenza

- Sincerarsi che gli eventuali bambini a bordo siano portati in un luogo sicuro lontano dalla strada e dal veicolo che deve essere sollevato con il martinetto.

## Rimozione e ritiro della ruota di scorta



Girare in senso antiorario il dado ad alette che mantiene fermo lo pneumatico.

Per riporre lo pneumatico procedere in ordine inverso rispetto alla rimozione.

Per evitare che la ruota di scorta e gli attrezzi "sbattano" a veicolo in marcia, riporli in modo appropriato.

Se si fora uno pneumatico (con ruota di scorta, se in dotazione)



Se risulta difficoltoso allentare il bullone a farfalla che blocca lo pneumatico, lo si può allentare usando la manovella per martinetto.

1. Posizionare la manovella per martinetto (1) all'interno del dado di ancoraggio a farfalla dello pneumatico.
2. Girare in senso antiorario il dado a farfalla che mantiene fermo lo pneumatico, usando il manico del martinetto.

### **AVVERTENZA**

Allineare correttamente il fermo con il centro della ruota di scorta onde evitare che quest'ultima "sbatta".

In caso contrario, la ruota di scorta potrebbe cadere dal proprio supporto e causare incidenti.

## Sostituzione ruote

1. Parcheggiare su una superficie piana ed inserire saldamente il freno di stazionamento.
2. Portare la leva del cambio in posizione R (retromarcia) con cambio manuale/cambio manuale intelligente o P (parcheggio) con cambio automatico/cambio a doppia frizione.
3. Attivare i lampeggiatori d'emergenza.



Se si fora uno pneumatico (con ruota di scorta, se in dotazione)

4. Rimuovere chiave per dado ad alette ruota, cric, manovella per cric e pneumatico di scorta dal veicolo.



5. Bloccare la ruota anteriore e posteriore diagonalmente opposte alla posizione del cric.

### **AVVERTENZA**

#### **Sostituire uno pneumatico**

- Per impedire lo spostamento del veicolo durante la sostituzione dello pneumatico, inserire sempre a fondo il freno di stazionamento e bloccare la ruota diagonalmente opposta alla ruota da sostituire.
- Noi consigliamo di porre dei cunei alle ruote e di impedire che chiunque resti a bordo del veicolo che deve essere sollevato.

## Cosa fare in situazioni di emergenza

6. Allentare i dadi delle ruote in senso antiorario di un giro ciascuno, ma non rimuoverli finché lo pneumatico non è stato sollevato dal terreno.



7. Posizionare il cric nella posizione di supporto anteriore (1) o posteriore (2) più vicina allo pneumatico da sostituire. Inserire il cric nei punti previsti sotto al telaio. I punti di inserimento del cric sono piastre saldate al telaio con due alette e un elemento in rilievo che si innesta nel cric.

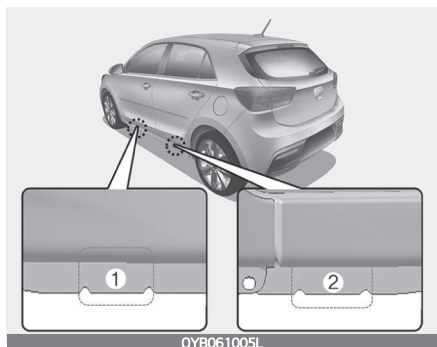

Se si fora uno pneumatico (con ruota di scorta, se in dotazione)

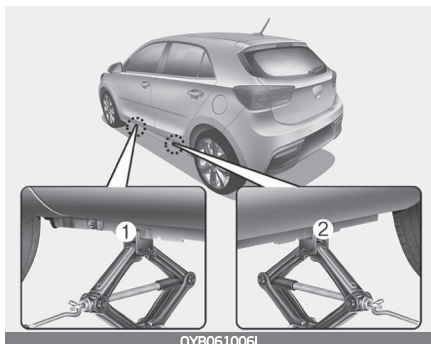

## ⚠ AVVERTENZA

### Posizione del cric

Per ridurre il pericolo di lesioni, accertarsi di utilizzare solo il cric fornito con il veicolo nella posizione corretta; non sorreggere il veicolo con il cric in nessun altro punto.

8. Inserire la manovella nel cric e ruotarla in senso orario, sollevando il veicolo finché lo pneumatico non si stacca da terra. La distanza è pari a circa 30 mm. Prima di rimuovere i dadi ruota accertarsi che il veicolo sia stabile e che non vi sia il pericolo che si sposti o scivoli.



9. Allentare i dadi ed estrarli con le dita. Estrarre la ruota dai perni e posizionarla in orizzontale affinché non rotoli via. Per posizionare la ruota sul mozzo, prendere la ruota di scorta, allineare i fori con i perni e farvi scorrere sopra la ruota. Se risulta difficile, picchiettare delicatamente la ruota e allineare il foro superiore della ruota con il perno superiore. Quindi far oscillare la ruota in avanti e indietro finché non scorre sugli altri perni.

## ⚠ AVVERTENZA

Le ruote potrebbero avere bordi taglienti. Maneggiarle con cautela per evitare possibili lesioni. Prima di posizionare la ruota accertarsi che non vi sia nulla sulla stessa o sul mozzo (fango, catrame, ghiaia ecc.) che impedisca un contatto perfetto tra i componenti.

In caso contrario, rimuovere i corpi estranei. Se la ruota non aderisce perfettamente al mozzo, i dadi potrebbero staccarsi provocando la perdita della ruota. Lo sganciamento della ruota potrebbe a propria volta provocare una perdita di controllo del veicolo, con conseguenze da gravi a letali.

10. Per montare la ruota, appoggiarla ai perni, inserire i dadi e serrarli con le dita. Scuotere la ruota per verificare che sia perfettamente in sede, quindi serrare nuovamente i dadi il più possibile con le dita.
11. Riportare il veicolo a terra ruotando la chiave in senso antiorario.





Quindi posizionare la chiave come mostrato nel disegno e serrare i dadi. Accertarsi che il tubo sia inserito completamente sul dado. Non salire in piedi sulla maniglia della chiave, né utilizzare prolunghes. Serrare a uno a uno tutti i dadi della ruota a fondo. Quindi ricontrollare che ogni dado sia serrato. Dopo la sostituzione degli pneumatici, far controllare il sistema da un'officina professionale. Kia consiglia di rivolgersi a un concessionario/centro di assistenza partner autorizzato Kia.

### **Coppia di serraggio dei dadi:**

Cerchi in acciaio e in lega di alluminio: 11~13 kgf·m

Se si dispone di un manometro, togliere il cappuccio della valvola e controllare la pressione di gonfiaggio. Se la pressione è inferiore al valore raccomandato, procedere lentamente fino alla stazione di servizio più vicina e far gonfiare gli pneumatici alla pressione corretta. Se la pressione è troppo alta, regolarla fino al valore corretto. Rimontare sempre il cappuccio della valvola dopo aver controllato o regolato la pressione degli pneumatici. Se non si sostituisce il cappuccio, l'aria può fuoriuscire dallo pneumatico. Se si perde un cappuccio valvola, acquistare e installare un altro cappuccio non appena possibile.

Dopo la sostituzione, riporre sempre lo pneumatico forato nell'apposita sede e sistemare cric e utensili negli appositi vani.

- Controllare la pressione dello pneumatico nel più breve tempo possibile dopo aver installato lo pneumatico di scorta. Regolarlo alla pressione consigliata.
- Se le gomme vengono sostituite, verificare i dadi di serraggio dopo aver percorso più di 50 km . Ricontrollare i dadi della ruota dopo aver percorso oltre 1.000 km .

## ⚠ ATTENZIONE

I perni e i dadi del veicolo hanno filettature metriche. Durante la sostituzione di una ruota prestare attenzione a rimontare gli stessi dadi precedentemente rimossi, o nel caso vengano sostituiti, accertarsi di utilizzare dadi con le stesse filettature metriche e configurazioni di smusso. L'installazione di un dado senza filettatura metrica su un perno con filettatura metrica non consente il fissaggio corretto della ruota al mozzo e danneggia il perno imponendone la sostituzione.

Si noti che nella maggior parte dei casi i dadi non hanno filettature metriche. Procedere con la massima cautela nel controllare il modello di filettatura prima di installare dadi o ruote di ricambio. In caso di dubbi, consultare un'officina professionale. Kia consiglia di recarsi presso un concessionario/centro di assistenza partner autorizzato Kia.

## ⚠ AVVERTENZA

### **Perni della ruota**

I danni ai perni possono comprometterne la capacità di trattenere la ruota, con conseguente perdita della ruota in caso di collisione che potrebbe causare gravi lesioni.

Riporre cric, leva, chiave per i dadi e pneumatico di scorta in modo adeguato per evitare che facciano rumore con il veicolo in movimento.

## ⚠ AVVERTENZA

### **Pressione del ruotino inadeguata**

Dopo l'installazione della ruota di scorta, controllare la pressione di gonfiaggio il prima possibile. Se necessario, adeguarla alla pressione specificata. Fare riferimento a "Pneumatici e ruote" a pagina 9 - 05.

### ***Importante - utilizzo del ruotino di scorta (se in dotazione)***

Il veicolo è equipaggiato con un ruotino. Il ruotino occupa meno spazio di una ruota standard. Lo pneumatico è più piccolo di uno pneumatico standard ed è concepito solo per l'utilizzo temporaneo.

## ⚠ ATTENZIONE

- È necessario guidare con cautela quando si utilizza il ruotino. Alla prima occasione, il ruotino deve essere sostituito con una ruota di dimensioni standard.
- Non è consigliabile guidare il veicolo con più di un ruotino installato.

## ⚠ AVVERTENZA

Il ruotino di scorta è destinato unicamente all'utilizzo in caso di emergenza. Non utilizzare il veicolo con il ruotino a velocità superiori a 80 km/h. Per evitare danni al ruotino e possibili conseguenze da gravi a fatali, ri-

parare la ruota originale o sostituirla il prima possibile.

---

Il ruotino di scorta deve essere gonfiato a 420 kPa.

### \* NOTA

Dopo l'installazione del ruotino, controllare la pressione di gonfiaggio. Se necessario, adeguarla alla pressione specificata.

---

Quando si utilizza il ruotino, osservare le seguenti precauzioni:

- Non superare mai il limite di velocità di 80 km/h; una velocità superiore potrebbe danneggiare il ruotino.
- Assicurarsi di mantenere una velocità adeguata per evitare pericoli. Qualunque pericolo, come buche o detriti, potrebbero danneggiare gravemente il ruotino.
- L'utilizzo continuato del ruotino potrebbe causare la rottura dello pneumatico, perdita di controllo del veicolo e conseguenti lesioni.
- Non superare il limite massimo di peso del veicolo o l'indice di carico riportato sul fianco del ruotino di scorta.

- Evitare di passare sopra ad ostacoli. Il diametro del ruotino è inferiore al diametro di uno pneumatico tradizionale e riduce la distanza da terra di circa 2,5 cm, con conseguenti possibili danni al veicolo.
- Non portare il veicolo in un auto-lavaggio automatico mentre il ruotino di scorta è installato.
- Non usare le catene per pneumatici sul ruotino di scorta. Date le dimensioni ridotte, la catena per pneumatico non calzerà a dovere. Si potrebbero causare danni al veicolo con conseguente perdita della catena.
- Il ruotino di scorta non deve essere montato sull'assale anteriore se il veicolo deve procedere su fondi innevati o ghiacciati.
- Non usare il ruotino di scorta su altri veicoli in quanto questo è stato progettato specificatamente per questo veicolo.
- La vita del battistrada di un ruotino di scorta è più breve rispetto a quello di uno pneumatico convenzionale. Ispezionare il ruotino di scorta periodicamente e sostituire gli pneumatici usurati con pneumatici di dimensioni e disegno uguali, montati su ruote uguali.

- Lo pneumatico del ruotino di scorta non deve essere utilizzato su altre ruote, né è possibile utilizzare pneumatici standard, pneumatici da neve, coperture e cerchi decorativi sul ruotino di scorta. Ciò potrebbe arrecare danni a questi e altri componenti del veicolo.
- Non utilizzare più di un ruotino di scorta per volta.
- Non trainare rimorchi quando è montato il ruotino di scorta.

## Etichetta martinetto

Esempio

Tipo A



Tipo B

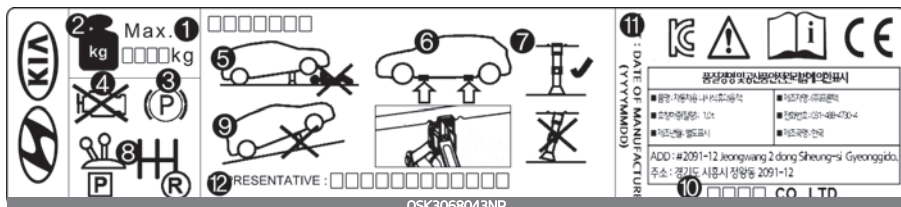

Tipo C



\* Nella realtà, l'etichetta del martinetto presente sul veicolo può differire da quella indicata in figura. Per specifiche più dettagliate, fare riferimento all'etichetta apposta sul martinetto.

1. Nome modello
2. Carico massimo consentito
3. Quando si usa il martinetto, inserire il freno di stazionamento.
4. Quando si usa il martinetto, arrestare il motore.
5. Non sostare sotto un veicolo sorretto da un martinetto.

6. Posizioni definite sotto il telaio
7. Quando si supporta il veicolo, la piastra base del cric deve essere verticale sotto il punto di sollevamento.
8. Portare il cambio in posizione R (retromarcia) sui veicoli con cambio manuale/cambio manuale intelligente oppure in posizione P (par-cheggio) sui veicoli con cambio automatico/cambio a doppia frizione.
9. Il martinetto deve essere usato su un fondo solido e in piano.
10. Produttore del martinetto
11. Data di produzione
12. Azienda rappresentativa e indirizzo

## Dichiarazione di conformità EC del martinetto



### EC Declaration of Conformity according to EC Machinery Directive 2006/42/EC

We, **FRONTEC CO., LTD.**

2091-12 Jeongwang 2il-dong Silheung-si Gyeonggi-d, Korea

declare under our sole responsibility that the product

Product : JACK-ASSY

Type Designation(s) : 1200KG, 1000KG, 800KG, 700KG, 500KG

Serial No. : N/A (prototype)

Year of Manufacture : 2013

to which this declaration relates is in conformity with the following standard(s) or other normative document(s):

EN ISO12100 (2010)	Safety of machinery - General principles for design - Risk assessment and risk reduction
EN 1494/A1 (2008)	Mobile or movable jacks and associated lifting equipment

following the provisions of Directive(s)

2006/42/EC Directive on the approximation of the laws of Member States relating to machinery (OJ L157 Jun. 9. 2006)

Silheung-si Gyeonggi-d, Korea / 15.07.2013 SOO HONG MIN President

(Place and date of issue)/(Name and signature or equivalent marking of authorized person)

\* T.C.F. Compiling Location:

- Address: PRIBORSKA 280, 739 42 PRYDEK MÍSTEK, CHLUBOVICE, CZECH REPUBLIC

- Team: Purchase team

- Company name: HANWHA L&C CZECH s.r.o.

## Se si fora uno pneumatico (con kit di riparazione pneumatico) (se in dotazione)



Si prega di leggere le istruzioni prima di usare il kit di riparazione pneumatico.

1. Compressore
2. Bomboletta del mastice

Il kit di riparazione pneumatico serve a riparare temporaneamente lo pneumatico, che dovrà poi essere ispezionato da un'officina professionale il prima possibile. Kia consiglia di rivolgersi a un concessionario/centro di assistenza partner autorizzato Kia.

### ⚠ ATTENZIONE

#### **AVVERTENZA - Un mastice per uno pneumatico**

Quando due o più pneumatici sono a terra, non usare il kit di riparazione pneumatico poiché il mastice contenuto nel kit di ripa-

Se si fora uno pneumatico (con kit di riparazione pneumatico) (se in dotazione)

razione pneumatico stesso può essere usato per un solo pneumatico.

### ⚠ AVVERTENZA

#### **Parete dello pneumatico**

Non usare il kit di riparazione pneumatico per riparare forature nelle pareti dello pneumatico. Ciò potrebbe causare un incidente dovuto ad un guasto allo pneumatico.

### ⚠ AVVERTENZA

#### **Riparazione temporanea**

Far riparare lo pneumatico nel più breve tempo possibile. Lo pneumatico potrebbe perdere pressione in qualunque momento dopo che è stato gonfiato con il kit di riparazione pneumatico.

### ⚠ ATTENZIONE

- Quando si sostituisce o si ripara uno pneumatico con l'apposito mastice, assicurarsi di rimuovere il mastice nella parte interna dello pneumatico e della ruota. Se non si rimuove il mastice potrebbero verificarsi rumori e vibrazioni.
- Si raccomanda di utilizzare il mastice originale prodotto da Kia.



## Cosa fare in situazioni di emergenza

- Se la spia luminosa TPMS rimane accesa dopo l'uso del kit di riparazione pneumatico, far ispezionare il veicolo da un'officina professionale. Kia consiglia di contattare un concessionario/centro di assistenza partner autorizzato Kia.

## Introduzione

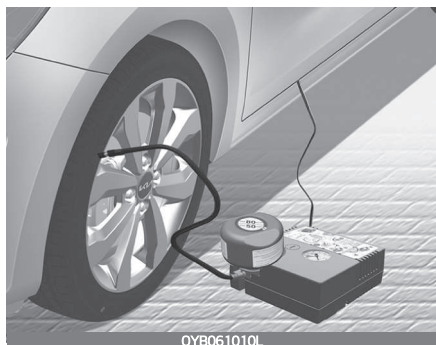

Con il kit di riparazione pneumatico (TMK) si può continuare a guidare anche con uno pneumatico forato.

Il sistema composto da compressore e mastice consente di riparare efficacemente e comodamente la maggior parte delle forature di uno pneumatico da veicolo per trasporto passeggeri, causate da chiodi od oggetti simili, e di rigonfiare lo pneumatico.

## Se si fora uno pneumatico (con kit di riparazione pneumatico) (se in dotazione)

Una volta che ci si è assicurati che lo pneumatico è sigillato a dovere, si può procedere con cautela (distanza massima 200 km) ad una velocità massima di 80 km/h fino a raggiungere una stazione di servizio o un gommista per far sostituire lo pneumatico.

È possibile che in alcuni casi, specie se si tratta di grossi fori o danni alla parete laterale, lo pneumatico non possa essere riparato completamente.

Perdite di pressione dell'aria nello pneumatico possono compromettere le prestazioni dello stesso.

Per questa ragione, occorre evitare brusche sterzate o altre manovre simili, specialmente se il veicolo è molto carico o sta trainando un rimorchio.

Il kit di riparazione pneumatico non è stato progettato o concepito come un metodo di riparazione definitiva dello pneumatico e può essere usato per un solo pneumatico.

Le istruzioni riportano, passo per passo, la procedura per riparare temporaneamente lo pneumatico in maniera semplice ed efficace.

Leggere la sezione "Note sull'uso in sicurezza del TMK" a pagina 7 - 34.

## ⚠ AVVERTENZA

Non usare il kit di riparazione pneumatico se lo pneumatico risulta seriamente danneggiato perché usato anche se a terra o sgonfio.

Solo le forature localizzate nella regione del battistrada dello pneumatico sono riparabili usando il kit di riparazione pneumatico.

## Componenti del kit di riparazione pneumatico (TMK, Tire Mobility Kit)

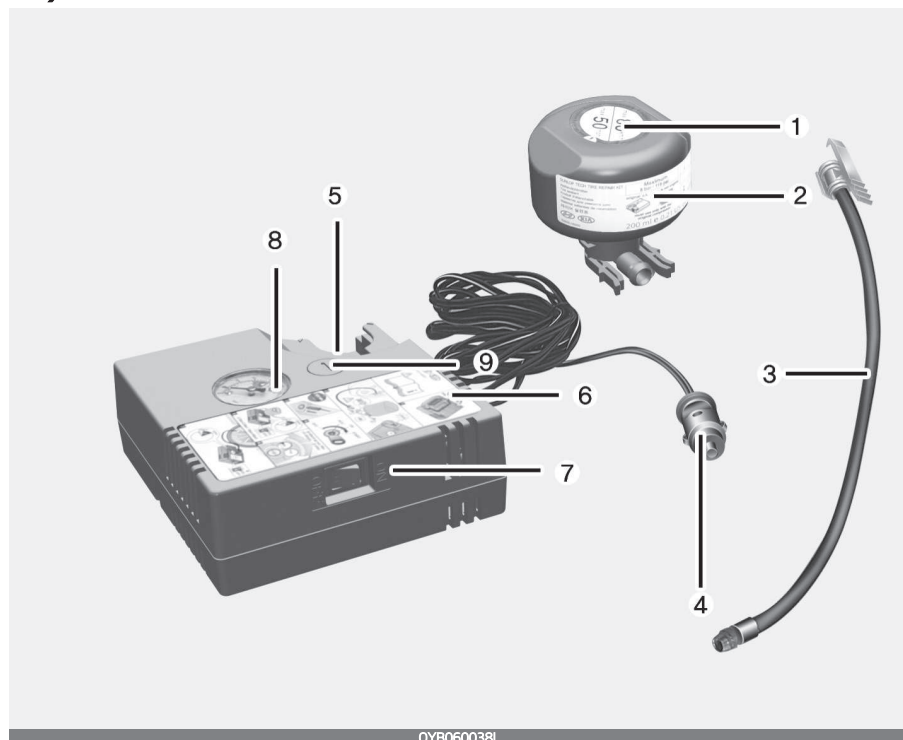

1. Etichetta limite di velocità
2. Bomboletta del sigillante con etichetta del limite di velocità
3. Tubo flessibile di riempimento collegante la bomboletta del mastice alla ruota
4. Connettori e cavo per il collegamento diretto alla presa di alimentazione

5. Supporto per la bomboletta di sigillante
6. Compressore
7. Interruttore on/off
8. Manometro per visualizzazione pressione di gonfiaggio pneumatico
9. Pulsante per ridurre la pressione di gonfiaggio dello pneumatico

Connettori, cavo e tubo flessibile di collegamento sono situati nell'alloggiamento compressore.

## ⚠ AVVERTENZA

Prima di usare il kit di riparazione pneumatico, seguire le istruzioni riportate sulla bomboletta del mastice.

Rimuovere l'etichetta con la limitazione di velocità dalla bomboletta del mastice e applicarla al volante. Controllare la data di scadenza sulla bomboletta del mastice.

## Utilizzo del kit di riparazione pneumatico

1. Staccare l'etichetta limite di velocità (1) dalla bomboletta del mastice (2), e sistemarla in un posto ove risulti ben visibile all'interno del veicolo, per esempio sul volante, per ricordare al conducente di tenere una velocità moderata.
2. Seguire scrupolosamente la sequenza specificata onde evitare il rischio che il mastice possa fuoriuscire sotto pressione.

3. Agitare la bomboletta del mastice.



4. Collegare il tubo flessibile di riempimento (3) al connettore della bomboletta del mastice (A).

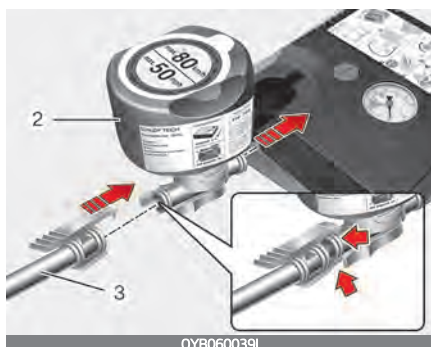

## Cosa fare in situazioni di emergenza

5. Assicurarsi che il pulsante (9) sul compressore non sia premuto.
6. Svitare il cappuccio valvola dalla valvola della ruota difettosa ed avvitare il tubo flessibile di riempimento (3) della bomboletta del mastice sulla valvola.
7. Inserire la bomboletta del mastice nell'alloggiamento del compressore tenendola verticale (B).
8. Assicurarsi che il compressore sia spento, cioè in posizione 0.

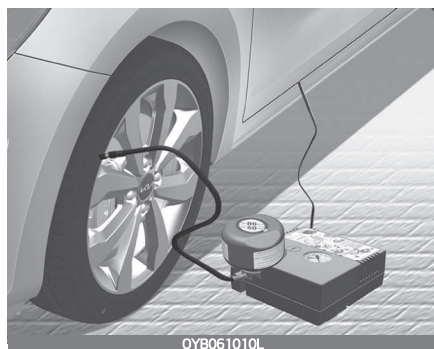

Se si fora uno pneumatico (con kit di riparazione pneumatico) (se in dotazione)

## ⚠ ATTENZIONE



Fissare saldamente il tubo flessibile di riempimento alla valvola. Altrimenti, il mastice potrebbe fluire all'indietro, intasando il tubo flessibile di riempimento.

9. Collegare compressore e presa di alimentazione del veicolo usando il cavo ed i connettori.



## \* NOTA

Usare solo la presa di alimentazione lato passeggero anteriore.

10. Con il pulsante ENGINE START/STOP (avviamento/arresto motore) in posizione acc o on: accendere il compressore e lasciarlo in funzione per ca. 3 minuti per riempire il sigillante alla pressione corretta. La pressione di gonfiaggio del pneumatico a questo punto non è importante.
11. Spegnerne il compressore.
12. Staccare i tubi flessibili dal connettore della bomboletta del mastice e dalla valvola pneumatico.

Riporre il kit di riparazione pneumatico nella sua sede sul veicolo.

### **⚠ AVVERTENZA**

Se il motore viene lasciato acceso in un'area poco ventilata o al chiuso (per esempio all'interno di un garage), si corre il rischio di asfissia o soffocamento da monossido di carbonio.

Se si fora uno pneumatico (con kit di riparazione pneumatico) (se in dotazione)

### **Distribuzione del mastice**

13. Percorrere immediatamente circa 7~10 km (o circa 10 min) in modo che il mastice si distribuisca uniformemente all'interno dello pneumatico.

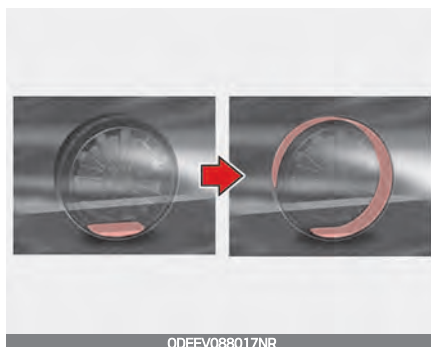

### **⚠ ATTENZIONE**

Non superare la velocità di 60 km/h. Se possibile, non abbassare la velocità al di sotto dei 20 km/h.

Se durante la guida si avvertono vibrazioni, disturbi o rumori anomali, ridurre la velocità e procedere con prudenza fino a raggiungere un posto sicuro dove poter accostare. Richiedere l'intervento di un servizio di assistenza stradale o di traino.

Quando si utilizza il kit di riparazione pneumatico la ruota potrebbe venire contaminata con il sigillante. Pertanto, rimuovere la ruota rovinata dal sigillante e far ispezionare il veicolo da un'officina professionale. Kia consiglia di rivolgersi a un conces-

sionario/centro di assistenza partner autorizzato Kia.

## Controllo pressione di gonfiamento pneumatico

1. Dopo aver percorso circa 7~10 km o guidato per circa 10 minuti), arrestare il veicolo in posizione idonea.
2. Collegare il tubo (3) del compressore (estremità con clip) direttamente, quindi collegare il tubo (3) (estremità opposta) alla valvola della gomma.
3. Collegare compressore e batteria di alimentazione del veicolo usando cavo e connettori.
4. Regolare la pressione dello pneumatico al valore di 200 kPa. Con l'interruttore in posizione on, procedere come descritto di seguito.

- **Per aumentare la pressione di gonfiaggio:** Accendere il compressore, posizione "I". Per controllare la pressione di gonfiamento attuale spegnere per un attimo il compressore.

### **⚠ AVVERTENZA**

Non tenere in funzione il compressore per più di 10 minuti onde evitare che si surriscaldi e possa danneggiarsi.

- **Per ridurre la pressione di gonfiaggio:** Premere il pulsante (9) sul compressore.

### **⚠ ATTENZIONE**

Se la pressione non viene mantenuta, ripetere la procedura descritta in "Distribuzione del mastic" a pagina 7 - 32. Quindi ripetere i passaggi da 1 a 4.

L'IMS può non sortire alcun risultato se il danno del pneumatico è superiore a circa 4 mm.

Se lo pneumatico non può essere rimesso in servizio mediante il kit di riparazione pneumatico, contattare un'officina professionale. Kia consiglia di rivolgersi a un concessionario/centro di assistenza partner autorizzato Kia.

### **⚠ AVVERTENZA**

La pressione di gonfiamento dello pneumatico deve essere almeno 200 kPa. In caso contrario non proseguire la marcia. Richiedere l'intervento di un servizio di assistenza stradale o di traino.

## Note su come usare il kit di riparazione pneumatico in sicurezza

- Parcheggiare il veicolo sul bordo della strada in modo da poter lavorare con il kit di riparazione pneumatico a debita distanza dal traffico. Posizionare il triangolo di emergenza in un luogo ben visibile in modo da allertare i conducenti degli altri veicoli.
- Per essere sicuri che il veicolo non possa muoversi, inserire sempre il freno di stazionamento anche se la strada è pianeggiante.
- Usare il kit di riparazione pneumatico solo per riparare/gonfiare pneumatici da veicoli per trasporto passeggeri. Non usarlo per pneumatici di motociclette, biciclette o altro.
- Non togliere i corpi estranei, come chiodi o viti, che sono penetrati nello pneumatico.
- Prima di usare il kit di riparazione pneumatico, leggere le note precauzionali riportate sulla bomboletta del mastice.
- Lasciare il motore acceso, solo se il veicolo è all'aperto. Altrimenti l'uso del compressore potrebbe scaricare la batteria del veicolo.

- Non lasciare mai incustodito il kit di riparazione pneumatico mentre lo si usa.
- Non lasciare in funzione il compressore per più di 10 min alla volta o potrebbe surriscaldarsi.
- Non usare il kit di riparazione pneumatico se la temperatura ambiente è inferiore a  $-30\text{ }^{\circ}\text{C}$ .
- Quando sono danneggiati pneumatico e ruota, non usare il kit di riparazione pneumatico per ragioni di sicurezza.

## Dati tecnici

Tensione sistema: CC 12 V

Tensione operativa: CC 10 - 15 V

Amperaggio: 10 A  $\pm$  1A (con funzionamento DC 12V)

Adatto per l'uso a temperature:  $-30 \sim +70\text{ }^{\circ}\text{C}$

Pressione operativa max.: 6 bar

Dimensioni compressore: 161 x 150 x 55,8 mm

Bomboletta del mastice: 81 x 85  $\varnothing$  mm

Peso del compressore: 650 g

Capacità del mastice: 200 ml

\* Il mastice e le parti di ricambio si possono trovare presso un concessionario o un gommista autorizzati. Le bombolette vuote si possono smaltire insieme ai rifiuti domestici. Il residuo

di mastice allo stato liquido va smaltito a cura del concessionario o del gommista secondo le norme di legge a livello locale in merito allo smaltimento dei rifiuti.

## Traino

### Servizio di traino

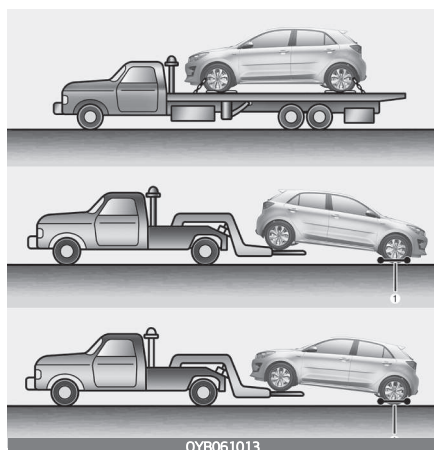

Se occorre trainare il veicolo in caso di emergenza, si raccomanda di rivolgersi a un concessionario autorizzato Kia o a un servizio di soccorso stradale. È necessario attenersi alle procedure di sollevamento e traino appropriate per prevenire danni al veicolo. Si consiglia l'uso di carrelli a ruote (1) o carro attrezzo con pianale.

È possibile trainare il veicolo con le ruote posteriori che poggiano sul terreno (senza carrelli) e le ruote anteriori sollevate.

Se una delle ruote sotto carico o uno dei componenti delle sospensioni hanno subito danni o se il veicolo viene trainato con le ruote anteriori appoggiate a terra, usare un carrello da traino sotto le ruote anteriori.

Quando il traino viene eseguito con un mezzo di soccorso stradale senza usare carrelli di traino, deve sempre essere sollevato il davanti del veicolo, non il retro.



### ⚠ ATTENZIONE

- Non trainare il veicolo contromano con le ruote anteriori appoggiate a terra perché ciò potrebbe causare danni al veicolo.
- Non utilizzare corde da traino. Usare un mezzo con sollevatore ruote o un mezzo dotato di pianale.



Quando il traino del veicolo viene eseguito senza carrelli di traino in una situazione di emergenza:

1. Porre il commutatore di accensione nella posizione ACC.
2. Posizionare la leva cambio in N (folle).
3. Rilasciare il freno di stazionamento.

### ⚠ ATTENZIONE

Se non si posiziona la leva cambio in N (folle) si possono causare danni interni al cambio.

### Gancio di traino removibile (se in dotazione)

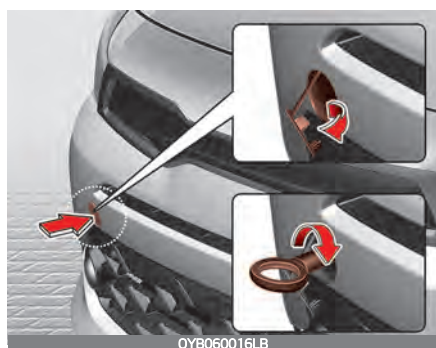

1. Aprire il portellone e rimuovere il gancio di traino dalla cassetta attrezzi.
2. Togliere il coperchio del foro premendo la parte bassa del medesimo sul paraurti anteriore.

3. Installare il gancio di traino ruotandolo in senso orario nel foro fino fissarlo del tutto.
4. Rimuovere il gancio di traino e reinstallare il coperchio dopo l'uso.

### Traino di emergenza

Anteriore



Posteriore



Se occorre trainare il veicolo, si raccomanda di rivolgersi a un concessionario autorizzato Kia o a un servizio di soccorso stradale.

Se il servizio di traino non è disponibile e ci si trova in emergenza, il veicolo può essere temporaneamente trainato usando un cavo o una catena fissati al gancio di traino di emergenza situato sotto il davanti (o il retro) del veicolo. Prestare estrema cautela quando si traina il veicolo. Una persona deve essere al volante per sterzare e azionare i freni.

Il traino di questo tipo può essere eseguito solo su strade pavimentate, su brevi distanze e a bassa velocità. Inoltre, ruote, assali, trasmissione, sterzo e freni devono essere in ottime condizioni.

- Non utilizzare i ganci di traino quando le ruote sono impantanate nel fango, nella sabbia o in altre situazioni nelle quali il veicolo non può liberarsi da solo.
- Evitare di trainare un veicolo più pesante del mezzo utilizzato per il traino.
- I conducenti dei due veicoli devono comunicare tra loro frequentemente.

### ⚠ ATTENZIONE

- Fissare una fune di traino al gancio.
  - L'utilizzo di un punto di traino diverso dai ganci può causare danni alla vettura.
  - Usare solamente cavi o catene appositamente destinate al traino di veicoli. Agganciare saldamente il cavo o la catena al gancio di traino.
  - Accelerare o decelerare in modo graduale e progressivo mantenendo in tensione la corda di trino o la catena per iniziare la marcia, diversamente i ganci di traino o il veicolo potrebbero subire danni.
- 
- Prima di effettuare un traino d'emergenza, controllare che il gancio non sia rotto o danneggiato.
  - Agganciare saldamente il cavo o la catena al gancio di traino.
  - Non stratonare il gancio. Applicare una forza costante e omogenea.

- Per non danneggiare il gancio, non applicare la forza di trazione trasversalmente. Tirare sempre longitudinalmente.

## ⚠ AVVERTENZA

Prestare estrema cautela quando si traina il veicolo.

- Evitare partenze brusche o manovre errate che possono sollecitare notevolmente i ganci di traino d'emergenza, il cavo o la catena. Il gancio e il cavo o la catena di traino si possono rompere, con seri rischi per l'incolumità personale e del veicolo.
- Se il veicolo in avaria non può essere spostato, non insistere nel tentativo di traino. Per la necessaria assistenza si consiglia di rivolgersi a un concessionario autorizzato Kia o a un servizio di soccorso stradale.
- Trainare tenendo il cavo il più longitudinale possibile rispetto al veicolo.
- Rimanere a distanza di sicurezza dal veicolo durante il traino.

- Usare un cavo di traino di lunghezza inferiore a 5 m. Attaccare a metà del cavo uno straccio bianco o rosso (largo circa 30 cm) per migliorarne la visibilità.

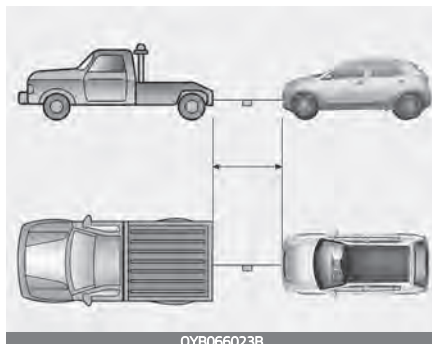

- Guidare con cautela in modo che il cavo non si allenti durante il traino.
- Il conducente dovrà essere nel veicolo per le operazioni di guida e frenata durante la fase di traino e a bordo non dovranno esservi altri passeggeri.

### ***Precauzioni per il traino di emergenza***

- Portare il commutatore di accensione in posizione ACC in modo che il volante non risulti bloccato.
- Posizionare la leva cambio in N (folle).
- Rilasciare il freno di stazionamento.

- Premere il pedale del freno con più forza del normale dato che le prestazioni dei freni risulteranno ridotte.
- Poiché il servosterzo risulterà inattivo, sarà necessario esercitare uno sforzo maggiore sul volante.
- Se si procede in discesa, i freni potrebbero surriscaldarsi riducendo le loro prestazioni in frenata. Fermarsi spesso e lasciar raffreddare i freni.
- Il veicolo deve essere trainato a una velocità di 25 km/h o inferiore entro la distanza di 20 km (per veicoli con cambio manuale).
- Limitare la velocità a 15 km/h e percorrere meno di 1,5 km quando si traina, onde prevenire seri danni al cambio automatico (per veicolo con cambio automatico / veicolo con cambio a doppia frizione)

## ⚠ ATTENZIONE

### **Cambio automatico/Cambio a doppia frizione**

- Il traino della vettura con tutte le quattro le ruote a terra può avvenire soltanto dal lato anteriore. Assicurarsi che il cambio automatico/cambio a doppia frizione sia in posizione N (folle). Assicurarsi che lo sterzo sia sbloccato smistando il commutatore di accensione nella posizione ACC. Una persona deve rimanere a bordo del veicolo trainato per sterzare ed azionare i freni.
- Prima d'iniziare il traino, controllare sotto il veicolo per perdite di fluido del cambio automatico/della trasmissione a doppia frizione. Se ci sono perdite di fluido del cambio automatico/della trasmissione a doppia frizione, si deve usare un mezzo dotato di pianale o un carrello di traino.

### **Dotazioni di emergenza (se in dotazione)**

Il veicolo è dotato di alcuni dispositivi di emergenza che permettono di intervenire in situazioni critiche.

#### **Estintore**

Se si sviluppa un incendio e si è in grado di utilizzare un estintore, seguire con attenzione la procedura sotto riportata.

1. Tirare il perno sull'estremità superiore dell'estintore che impedisce che la leva venga premuta accidentalmente.
2. Puntare l'ugello in direzione della base del fuoco.
3. Rimanere a una distanza di circa 2,5 m dal fuoco e premere la leva per scaricare l'estintore. Se si rilascia la leva, il getto si interrompe.
4. Far oscillare l'ugello dirigendolo verso la base del fuoco. Osservare con attenzione l'incendio dopo averlo domato, perché potrebbe reinnescarsi.

### **Kit di pronto soccorso**

Il kit contiene forbici, bende, nastro adesivo, ecc. per fornire le prime cure a un ferito.

### **Triangolo catarifrangente**

Posizionare il triangolo catarifrangente sulla strada per avvertire i veicoli che sopraggiungono in situazioni di emergenza, oltre che quando il veicolo è parcheggiato al bordo della strada per un qualunque problema.

### **Manometro pressione pneumatici (se in dotazione)**

Gli pneumatici normalmente si sgonfiano un po' con l'utilizzo quotidiano e potrebbe essere necessario rigonfiarli periodicamente; questo generalmente è indice di normale usura e non di una perdita. Controllare sempre la pressione degli pneumatici quando sono freddi poiché la pressione aumenta con l'aumentare della temperatura.

Per controllare la pressione degli pneumatici procedere come descritto di seguito;

1. Svitare il cappuccio della valvola posizionato sul bordo dello pneumatico.
2. Tenere premuto il manometro contro la valvola dello pneumatico. All'inizio uscirà dell'aria e la fuoriuscita aumenterà se non si preme saldamente il manometro.
3. Per azionare il manometro dare una spinta decisa.
4. Controllare il livello di pressione leggendo l'indicazione sul manometro.
5. Regolare la pressione degli pneumatici sulla pressione specificata. Fare riferimento a "Pneumatici e ruote" a pagina 9 - 05.

6. Rimontare il cappuccio della valvola.

<b>Vano motore</b> .....	8 - 07
<b>Interventi di manutenzione</b> .....	8 - 09
• Responsabilità del proprietario.....	8 - 09
• Precauzioni per la manutenzione a cura del proprietario.....	8 - 09
<b>Manutenzione a cura del proprietario</b> .....	8 - 11
• Manutenzione programmata a cura del proprietario.....	8 - 11
<b>Interventi di manutenzione programmata</b> .....	8 - 13
• Precauzioni per gli interventi di manutenzione programmata.....	8 - 13
• Manutenzione programmata ordinaria - Per motori a benzina [per l'Europa (tranne la Russia)].....	8 - 15
• Manutenzione in condizioni d'impiego gravose - Per motori a benzina [per l'Europa (tranne la Russia)].....	8 - 23
• Manutenzione programmata ordinaria - Per motori a benzina [eccetto l'Europa (inclusa la Russia)].....	8 - 26
• Manutenzione in condizioni d'impiego gravose - Per motori a benzina [eccetto per l'Europa (inclusa la Russia)].....	8 - 32
<b>Spiegazione delle voci componenti la manutenzione programmata</b> .....	8 - 35
• Olio motore e filtro.....	8 - 35
• Cinghie di trasmissione.....	8 - 35
• Filtro combustibile (benzina).....	8 - 35
• Tubazioni rigide, flessibili e raccordi del carburante.....	8 - 36
• Tubo flessibile vapori e tappo bocchettone di rifornimento combustibile.....	8 - 36
• Tubi flessibili di ventilazione basamento .....	8 - 36

## 8 Manutenzione

• Cartuccia filtro aria.....	8 - 36
• Candele (per motori FFV, a benzina).....	8 - 37
• Gioco valvole (per Smartstream G1.0 T-GDi, Smartstream G1.0 T-GDi 48V MHEV).....	8 - 37
• Sistema di raffreddamento.....	8 - 37
• Liquido refrigerante.....	8 - 37
• Fluido cambio manuale .....	8 - 37
• Liquido attuatore sistema Intelligent manual transmission (iMT - cambio manuale intelligente) .....	8 - 37
• Fluido cambio automatico .....	8 - 37
• Fluido cambio a doppia frizione .....	8 - 38
• Tubi flessibili e linee del freno.....	8 - 38
• Fluido freno/frizione .....	8 - 38
• Freno di stazionamento.....	8 - 38
• Freni a disco, pastiglie e pinze.....	8 - 38
• Bulloni di montaggio sospensioni.....	8 - 39
• Scatola, rinvio e cuffie dello sterzo/giunto sferico braccio inferiore.....	8 - 39
• Semialberi e cuffie.....	8 - 39
• Air conditioning refrigerant .....	8 - 39
<b>Olio motore (benzina).....</b>	<b>8 - 39</b>
• Controllo del livello dell'olio motore.....	8 - 39
• Cambio dell'olio motore e del filtro.....	8 - 42
<b>Liquido refrigerante motore.....</b>	<b>8 - 42</b>
• Controllo livello liquido refrigerante.....	8 - 43
• Sostituzione del liquido refrigerante.....	8 - 46
<b>Fluido freno/frizione .....</b>	<b>8 - 46</b>
• Controllare il livello del fluido dei freni/frizione.....	8 - 46
<b>Liquido attuatore sistema Intelligent manual transmission (iMT - cambio manuale intelligente) .....</b>	<b>8 - 48</b>



- Controllare il livello del fluido attuatore per il sistema  
iMT (cambio manuale intelligente)..... 8 - 48
- Fluido lavacrystallo..... 8 - 49**
- Controllo del livello del fluido lavacrystallo..... 8 - 49
- Freno di stazionamento..... 8 - 50**
- Controllo freno di stazionamento..... 8 - 50
- Filtro dell'aria..... 8 - 51**
- Sostituzione del filtro..... 8 - 51
- Filtro aria del climatizzatore..... 8 - 52**
- Ispezione del filtro..... 8 - 52
- Spazzole tergicristallo..... 8 - 53**
- Ispezione della spazzola..... 8 - 53
- Sostituzione della spazzola..... 8 - 53
- Batteria..... 8 - 56**
- Per mantenere la batteria al meglio della condizione..... 8 - 56
- Etichetta capacità batteria..... 8 - 58
- Ricarica della batteria..... 8 - 58
- Funzioni da ripristinare..... 8 - 59
- Pneumatici e ruote..... 8 - 61**
- Cura degli pneumatici..... 8 - 61
- Pressioni di gonfiamento pneumatici a freddo consigliate..... 8 - 61
- Controllo pressione di gonfiamento pneumatico..... 8 - 63
- Rotazione dei pneumatici..... 8 - 64
- Geometria delle ruote ed equilibratura degli pneumatici..... 8 - 65
- Sostituzione di uno pneumatico..... 8 - 66
- Sostituzione di una ruota..... 8 - 68
- Trazione degli pneumatici..... 8 - 68
- Manutenzione degli pneumatici..... 8 - 68
- Etichettatura sulla parete laterale dello pneumatico..... 8 - 69

• Pneumatico con rapporto di aspetto basso .....	8 - 73
<b>Fusibili.....</b>	<b>8 - 74</b>
• Sostituzione fusibili del pannello interno.....	8 - 77
• Sostituzione fusibili della scatola nel vano motore.....	8 - 79
• Descrizione del pannello fusibili/relè.....	8 - 80
<b>Lampadine luci.....</b>	<b>8 - 99</b>
• Precauzioni per la sostituzione delle lampadine.....	8 - 99
• Posizione lampadina luce (anteriore) .....	8 - 102
• Posizione lampadina luce (posteriore) .....	8 - 103
• Posizione lampadina luce (laterale).....	8 - 104
• Sostituzione lampadina faro (anabbagliante/abba- gliante) (Gruppo Faro Tipo A) .....	8 - 105
• Sostituzione lampadina luce di posizione (Gruppo Fa- ro Tipo A) .....	8 - 106
• Sostituzione lampadine indicatori di direzione ante- riori (Gruppo Faro Tipo A).....	8 - 107
• Sostituzione lampadina faro (anabbagliante/abba- gliante) (Gruppo Faro Tipo B).....	8 - 107
• Sostituzione luce di svolta statica (SBL, Gruppo Faro Tipo B) .....	8 - 108
• Sostituzione lampadine indicatori di direzione ante- riori (Gruppo Faro Tipo B).....	8 - 109
• Sostituzione lampadina faro (tipo LED) (Faro tipo C).....	8 - 110
• Sostituzione fendinebbia (tipo a lampadina) (Tipo A, C).....	8 - 110
• Sostituzione fendinebbia (tipo a lampadina) (Tipo B).....	8 - 111
• Sostituzione lampadina luce di posizione + luce diurna (DRL, tipo LED).....	8 - 112
• Sostituzione luci diurne (tipo a lampadina).....	8 - 112
• Sostituzione lampadina luce ripetitore laterale (tipo a LED) .....	8 - 113

- Sostituzione lampadina luce ripetitore laterale (tipo a lampadina).....8 - 114
- Sostituzione delle luci di stop e posizione (tipo a lampadina)..... 8 - 114
- Sostituzione lampadina indicatore di direzione posteriore (tipo normale).....8 - 115
- Sostituzione delle luci di stop e posizione (tipo a LED) .....8 - 117
- Sostituzione luce (tipo lampadina) retromarcia.....8 - 117
- Sostituzione delle lampadine (interne) (tipo normale) delle luci di posizione posteriori.....8 - 118
- Sostituzione fendinebbia posteriore (tipo a lampadina).....8 - 118
- Sostituzione lampadina luce antinebbia posteriore (tipo LED).....8 - 120
- Sostituzione terza luce stop (tipo a lampadina)..... 8 - 120
- Sostituzione luce targa (tipo lampadina)..... 8 - 120
- Sostituzione lampadina luce leggimappa (tipo a lampadina)..... 8 - 121
- Sostituzione della luce dello specchietto di cortesia (tipo lampadina)..... 8 - 122
- Sostituzione lampadina luce plafoniere (tipo a lampadina).....8 - 122
- Sostituzione lampadina luce cassetto plancia (tipo lampadina).....8 - 123
- Sostituzione luce vano portellone (tipo lampadina)..... 8 - 123
- Orientamento di fari e luci fendinebbia (per Europa)..... 8 - 124
- Cura dell'aspetto.....8 - 130**
  - Cura degli esterni..... 8 - 130
  - Cura degli interni..... 8 - 137
- Sistema di controllo emissioni .....8 - 139**

## 8 **Manutenzione**

- Sistema di controllo emissioni basamento..... 8 - 140
- Sistema controllo emissioni vapori.....8 - 140
- Sistema di controllo emissioni allo scarico.....8 - 141

## MANUTENZIONE

### Vano motore

Smartstream G1.0 T-GDi/Smartstream G1.0 T-GDi 48V HEV

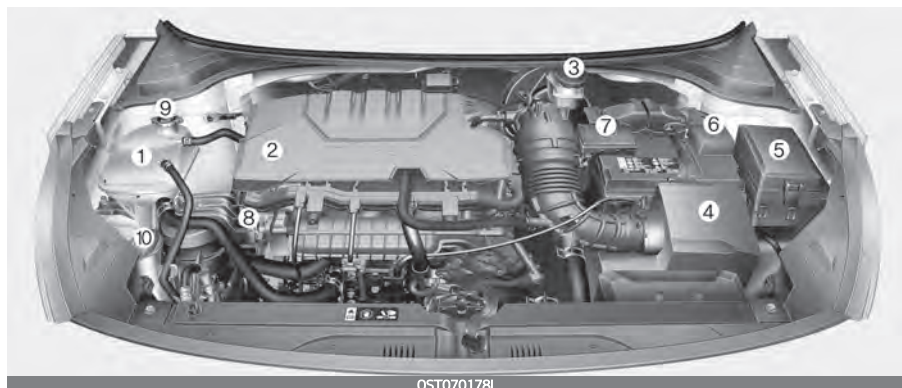

\* Il vano motore del veicolo potrebbe differire da quello mostrato in figura.

1. Serbatoio liquido refrigerante motore
2. Tappo riempimento olio motore
3. Serbatoio fluido freni / frizione
4. Filtro dell'aria
5. Scatola fusibili
6. Terminale negativo batteria
7. Terminale positivo batteria
8. Astina livello olio motore
9. Tappo del radiatore
10. Serbatoio liquido lavavetri

Smartstream G1.2

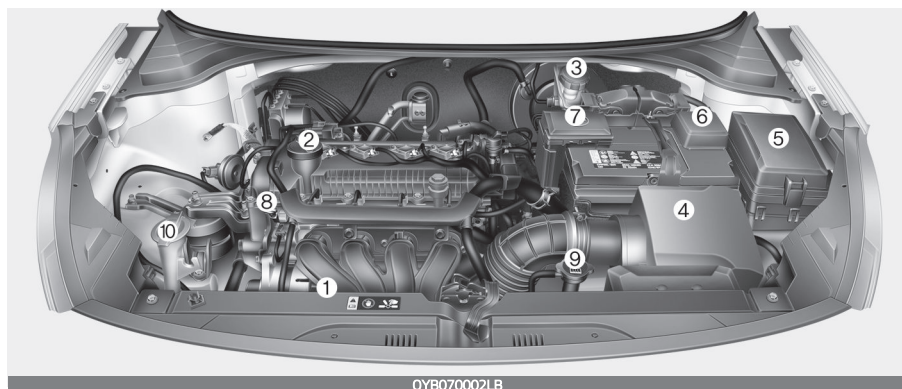

(Motore a benzina) 1.4 MPI

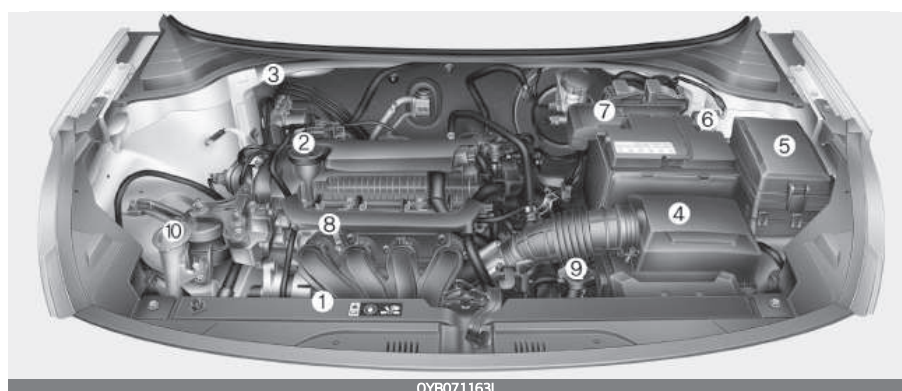

\* Il vano motore del veicolo potrebbe differire da quello mostrato in figura.

1. Serbatoio liquido refrigerante motore
2. Tappo riempimento olio motore
3. Serbatoio fluido freni / frizione
4. Filtro dell'aria
5. Scatola fusibili
6. Terminale negativo batteria
7. Terminale positivo batteria
8. Astina livello olio motore

9. Tappo del radiatore
10. Serbatoio liquido lavavetri

## Interventi di manutenzione

Dovete esercitare la massima cura nel prevenire danni al vostro veicolo e lesioni a voi stessi ogni qualvolta si eseguano procedure di manutenzione o ispezione di qualsiasi tipo.

Interventi inadeguati, incompleti o insufficienti possono causare problemi di funzionamento che possono avere come conseguenze danni al veicolo, incidenti o ferite alle persone.

## Responsabilità del proprietario

### \* NOTA

L'effettuazione degli interventi di manutenzione e la conservazione della documentazione sono responsabilità del proprietario.

Far ispezionare il veicolo da un'officina professionale. Kia consiglia di rivolgersi a un concessionario/centro di assistenza partner autorizzato Kia.

Conservare tutti i documenti che attestano la regolare esecuzione di adeguati interventi di manutenzione sul veicolo come indicato nelle schede della manutenzione programmata riportate nelle pagine seguenti.

Queste informazioni vi necessitano per dimostrare la conformità ai requisiti inerenti le riparazioni e la manutenzione prescritti dalle garanzie del vostro veicolo.

Informazioni dettagliate sulla garanzia sono riportate nel rispettivo libretto di Manutenzione e Garanzia.

Ogni intervento di riparazione o regolazione reso necessario a seguito di manutenzioni improprie o di manutenzioni omesse non è coperto da garanzia anche qualora il veicolo fosse ancora in garanzia.

## Precauzioni per la manutenzione a cura del proprietario

Un intervento eseguito in modo improprio o incompleto può dare luogo a problemi. Questa sezione fornisce le istruzioni riguardanti solo gli interventi di manutenzione facili da eseguire.

\* **NOTA**

Una manutenzione a cura del proprietario eseguita in modo improprio nel periodo di garanzia può avere effetto sulla copertura da garanzia. Per i dettagli, consultare il libretto separato che fornisce informazioni sulla garanzia e la manutenzione fornito assieme al veicolo. Se si nutrono dubbi in merito a procedure di riparazione o di manutenzione, far verificare il sistema da un'officina professionale. Kia consiglia di rivolgersi a un concessionario/centro di assistenza partner autorizzato Kia.

**⚠ AVVERTENZA****Intervento di manutenzione**

• L'esecuzione d'interventi di manutenzione su un veicolo può essere pericolosa. Si potrebbero riportare serie lesioni mentre si eseguono alcune procedure di manutenzione. Se non si possiede una sufficiente conoscenza o esperienza o non si dispone dell'attrezzatura appropriata per svolgere il lavoro, far verificare il sistema da un'officina professionale. Kia consiglia di rivolgersi a un concessionario/centro di assistenza partner autorizzato Kia.

- Lavorare sotto il cofano con il motore in funzione è pericoloso. Diventa ancor più pericoloso se s'indossano accessori da gioielleria o indumenti sciolti. Questi potrebbero rimanere impigliati nelle parti in movimento e causare lesioni. Tuttavia, se è necessario far funzionare il motore quando si lavora sotto il cofano, sincerarsi di aver tolto ogni gioiello (soprattutto braccialetti, anelli, orologi e collane), cravatta, sciarpa ed analoghi indumenti prima di avvicinarsi al motore e alle ventole di raffreddamento.

**⚠ ATTENZIONE**

- Non appoggiare oggetti pesanti e non applicare eccessiva forza sul cielo del coperchio motore (se in dotazione) o sulle parti correlate al combustibile.
- Per l'ispezione del sistema di alimentazione (linee combustibile e dispositivi d'iniezione combustibile), contattare un'officina professionale. Kia consiglia di rivolgersi a un concessionario/centro di assistenza partner autorizzato Kia.
- Non guidare a lungo con coperchio motore (se in dotazione) rimosso.
- Quando si controlla il vano motore, non avvicinarsi a fiamme. Combustibile, fluido lavacrystalli, ecc. sono oli infiammabili che possono causare un incendio.



- Prima di toccare la batteria, i cavi di accensione e il cablaggio elettrico, si deve scollegare il terminale "-" della batteria. Si potrebbe subire una scossa elettrica causata dalla corrente elettrica.
- Quando si rimuove il coperchio rivestimento interno con un cacciavite a lama (-), avere cura di non danneggiare il coperchio.
- Usare prudenza quando si sostituiscono e puliscono le lampadine onde evitare scottature o scosse elettriche.

## Manutenzione a cura del proprietario

Il seguente elenco riporta i controlli e le ispezioni che devono essere effettuati agli intervalli indicati per contribuire a mantenere il veicolo in condizioni d'esercizio affidabili e sicure.

Qualunque condizione anomala deve essere segnalata al proprio concessionario il prima possibile.

Generalmente, questi controlli manutentivi a cura del proprietario non sono coperti da garanzia per cui potrebbero esservi imputati i costi di manodopera e i costi delle parti e dei lubrificanti utilizzati.

## Manutenzione programmata a cura del proprietario

### *Quando ci si ferma per fare rifornimento:*

- Controllare il livello del liquido refrigerante nel serbatoio liquido refrigerante.
- Controllare il livello del fluido lavavapore.
- Verificare se gli pneumatici sono leggermente sgonfi o sotto-gonfiati.

## ⚠ AVVERTENZA

Usare prudenza nel controllare il livello del liquido refrigerante motore quando il motore è caldo. Vapore e refrigerante bollente possono fuoriuscire violentemente in pressione, causando scottature o altre gravi ferite.

### *Durante l'impiego del veicolo:*

- Notare ogni cambiamento nel rumore dello scarico e qualsiasi odore di fumi di scarico nell'abitacolo.
- Controllare per vibrazioni del volante. Rilevare eventuali aumenti dello sforzo necessario per sterzare nonché eventuali rilassamenti o scentrature del volante.

- Rilevare se il veicolo tende costantemente a deviare leggermente o se "tira" da una parte quando si percorre una strada regolare e pianeggiante.
- In frenata, ascoltare e verificare l'eventuale presenza di rumori anomali, se la vettura tira da una parte, se si allunga la corsa del pedale o se lo stesso diventa più duro da azionare.
- Se si verificano slittamenti o variazioni nel funzionamento del cambio, controllare il livello del fluido cambio.
- Controllare il funzionamento del cambio manuale/cambio manuale intelligente, inclusa la frizione.
- Controllare il funzionamento della funzione P (parcheggio) del cambio automatico/cambio a doppia frizione.
- Controllare il freno di stazionamento.
- Controllare per perdite di fluido sotto il veicolo (un gocciolamento d'acqua dal sistema di condizionamento aria durante o dopo l'uso è normale).

### ***Almeno una volta al mese:***

- Controllare il livello del refrigerante motore nel serbatoio.

- Controllare il funzionamento di tutte le luci esterne, ivi comprese le luci stop, gli indicatori di direzione e lampeggiatori di emergenza.
- Verificare i livelli di pressione di tutte le gomme compresa quella di scorta e verificare la presenza di usura, usura non uniforme o danni.
- Verificare l'eventuale allentamento dei dadi ruota.

### ***Almeno due volte all'anno (vale a dire ad ogni primavera e autunno):***

- Controllare l'eventuale presenza di perdite o danneggiamenti dei tubi flessibili di radiatore, riscaldatore e condizionatore d'aria.
- Controllare lo spruzzo dei lavacrystalli e il funzionamento dei tergicristalli. Pulire le spazzole dei tergicristalli con un panno inumidito con fluido lavacrystalli.
- Controllare l'allineamento dei fari.
- Controllare marmitta, tubi di scarico e relative fascette.
- Controllare le cinture di sicurezza per usura e funzionamento.

### ***Almeno una volta all'anno:***

- Pulire i fori di drenaggio delle porte e della carrozzeria.

- Lubrificare le cerniere e i riscontri delle porte e le cerniere del cofano.
  - Lubrificare serrature e chiavistelli delle porte e del cofano.
  - Lubrificare le guarnizioni di tenuta in gomma delle porte.
  - Controllare il sistema di condizionamento aria.
  - Ispezionare e lubrificare leveraggi e comandi del cambio automatico.
  - Pulire la batteria e i suoi terminali.
  - Controllare il livello del fluido dei freni/frizione.
- Uso prolungato con motore al regime minimo o guida a basse velocità su lunghe distanze
  - Guida su strade sconnesse, polverose, fangose, non asfaltate, ghiaiose o con spargimento di sale.
  - Guidare in aree dove si fa uso di sale o altri materiali corrosivi o in condizioni climatiche rigide
  - Guidare in aree con condizioni pesanti di polvere
  - Guida in zona a traffico intenso
  - Guida ripetuta su strade in salita, in discesa o in montagna
  - Uso come mezzo di traino o con veicolo da campeggio e guida con carico sul tetto
  - Guida come auto di pattuglia, taxi, altri usi commerciali di rimorchio di veicoli
  - Guida frequente ad alta velocità o con brusche accelerazioni/ decelerazioni
  - Guida frequente in condizioni di stop-and-go
  - Utilizzo di olio motore non raccomandato (minerale, semi-sintetico, di grado inferiore ecc.)

## **Interventi di manutenzione programmata**

### **Precauzioni per gli interventi di manutenzione programmata**

Attenersi alla Manutenzione programmata ordinaria nel caso in cui il veicolo venga abitualmente utilizzato dove non intervengono le condizioni sotto elencate. Se interviene una qualsiasi delle condizioni seguenti, attenersi alla Manutenzione in condizioni di impiego gravose.

- Guidare ripetutamente per brevi distanze, inferiori a 8 km a temperature normali o inferiori a 16 km alle basse temperature

Se il vostro veicolo viene utilizzato in una qualsiasi delle condizioni elencate in precedenza, si dovrebbe ispezionare, sostituire o rabboccare più frequentemente, utilizzando il programma di manutenzione per uso grave invece del programma di manutenzione per uso normale.

## Manutenzione programmata ordinaria - Per motori a benzina [per l'Europa (tranne la Russia)]

Per assicurare un controllo ottimale delle emissioni è necessario eseguire gli interventi di manutenzione indicati di seguito. Conservare le ricevute di tutti gli interventi eseguiti sulle emissioni del veicolo per salvaguardare la garanzia. Laddove la frequenza viene indicata sia come chilometraggio che come data, l'intervento deve essere eseguito alla scadenza che si verifica per prima.

N.	VOCE	OSSERVAZIONE
*1	Olio motore e filtro olio motore	Poiché è normale che l'olio motore si consumi durante la guida, il livello di olio motore deve essere controllata regolarmente. L'intervallo di cambio dell'olio motore per le normali condizioni di funzionamento si basa sull'uso delle specifiche del motore raccomandate. Se non si utilizzano le specifiche dell'olio motore raccomandate, è necessario sostituire l'olio motore secondo il programma di manutenzione in condizioni di funzionamento gravose.
*2	Refrigerante (motore)	Quando si aggiunge liquido refrigerante nel vostro veicolo, usare solamente acqua deionizzata o acqua dolce e non mescolare mai acqua dura con il liquido refrigerante introdotto in fabbrica. Una miscela di liquido refrigerante impropria può causare seri malfunzionamenti o danni al motore.
*3	Cinghie di trasmissione (motore)	<ul style="list-style-type: none"> <li>• Regolare la cinghia di trasmissione dell'alternatore, della pompa dell'acqua e del climatizzatore (se in dotazione). Ispezionare e se necessario riparare o sostituire.</li> <li>• Ispezionare il tenditore cinghia di trasmissione, la puleggia folle e la puleggia alternatore, e se necessario, riparare o sostituire.</li> </ul>
*4	Candela	Per praticità si può sostituire anche prima dell'intervallo previsto durante la manutenzione degli altri componenti.

N.	VOCE	OSSERVAZIONE
*5	Fluido cambio manuale	Il fluido del cambio manuale va sempre cambiato dopo che è stato immerso in acqua.
*6	Fluido cambio a doppia frizione (DCT)	Il fluido del cambio a doppia frizione (DCT) va sempre cambiato dopo che è stato immerso in acqua.
*7	Additivi per combustibile (benzina)	<p>Kia consiglia di utilizzare benzina senza piombo con Numero di Ottano di 95 RON (Numero di Ottano di Ricerca)/91 AKI (Indice Antidetonante) o superiore (per Europa) o Numero di Ottano di 91 RON (Numero di Ottano di Ricerca)/87 AKI (Indice Antidetonante) o superiore (eccetto Europa).</p> <p>Per coloro che non usano regolarmente benzina di buona qualità con additivi per il carburante e che hanno problemi di avviamento, o nel caso in cui il motore non funzioni bene, aggiungere un flacone di additivi al serbatoio del carburante ogni 15.000 km (per l'Europa)/ 10.000 km (per Australia e Nuova Zelanda (modello Turbo)). Gli additivi sono disponibili presso un'officina professionale unitamente alle istruzioni per l'uso. Kia consiglia di rivolgersi a un concessionario/centro di assistenza partner autorizzato Kia. Non mescolare con altri additivi.</p>

INTERVALLI DI MANUTENZIONE	Manutenzione programmata ordinaria - Per motori a benzina [per l'Europa (tranne la Russia)]								
	Numero di mesi o distanza percorsa in auto, a seconda di quale dei due eventi si verifica per primo								
VOCE MANUTENZIONE	Mesi	12	24	36	48	60	72	84	96
	Mi- glia×1.000	10	20	30	40	50	60	70	80
	Km×1.000	15	30	45	60	75	90	105	120
Olio motore e filtro olio *1	Smart-stream G1.0 T-GDi								
	Smart-stream G1.0 T-GDi 48V HEV	S	S	S	S	S	S	S	S
	Smart-stream G1.2								
	(Motore a benzina) 1.4 MPI								
Refrigerante (motore) *2	La prima volta, sostituire dopo 210.000 km o 120 mesi successivamente, sostituire ogni 30.000 km o 24 mesi								

INTERVALLI DI MANUTENZIONE	Manutenzione programmata ordinaria - Per motori a benzina [per l'Europa (tranne la Russia)]								
	Numero di mesi o distanza percorsa in auto, a seconda di quale dei due eventi si verifica per primo								
VOCE MANUTENZIONE	Mesi	12	24	36	48	60	72	84	96
	Mi- glia×1.000	10	20	30	40	50	60	70	80
	Km×1.000	15	30	45	60	75	90	105	120
Cinghie di trasmissione (motore) *3	Smart-stream G1.0 T-GDi	Ispezionare la prima volta dopo 90.000 km o 72 mesi successivamente, ispezionare ogni 30.000 km o 24 mesi							
	Smart-stream G1.2 (Motore a benzina) 1.4 MPI								
	Smart-stream G1.0 T-GDi 48V HEV								
	Tubi flessibili di ventilazione basamento e di depressione	-		-		-		-	



INTERVALLI DI MANUTENZIONE	Manutenzione programmata ordinaria - Per motori a benzina [per l'Europa (tranne la Russia)]								
	Numero di mesi o distanza percorsa in auto, a seconda di quale dei due eventi si verifica per primo								
VOCE MANUTENZIONE	Mesi	12	24	36	48	60	72	84	96
	Migliaia×1.000	10	20	30	40	50	60	70	80
	Km×1.000	15	30	45	60	75	90	105	120
Candele *4	Smart-stream G1.0 T-GDi	Sostituire ogni 75.000 km							
	Smart-stream G1.0 T-GDi 48V HEV								
	Smart-stream G1.2	Sostituire ogni 150.000 km							
	(Motore a benzina) 1.4 MPI	Sostituire ogni 150.000 km							
Fluido cambio manuale *5		Nessun controllo, nessun servizio richiesto							
Fluido attuatore sistema iMT	Smart-stream G1.0 T-GDi 48V HEV	I	S	I	S	I	S	I	S
Fluido cambio automatico	6 A/T	Nessun controllo, nessun servizio richiesto							
Fluido cambio a doppia frizione*6									
Semiassi e cuffie		-	I	-	I	-	I	-	I

INTERVALLI DI MANUTENZIONE	Manutenzione programmata ordinaria - Per motori a benzina [per l'Europa (tranne la Russia)]								
	Numero di mesi o distanza percorsa in auto, a seconda di quale dei due eventi si verifica per primo								
VOCE MANUTENZIONE	Mesi	12	24	36	48	60	72	84	96
	Mi- glia×1.000	10	20	30	40	50	60	70	80
	Km×1.000	15	30	45	60	75	90	105	120
Additivi per carburante (benzina) *7	Smart-stream G1.0 T-GDi	Aggiungere ogni 15.000 km o 12 mesi							
	Smart-stream G1.0 T-GDi 48V HEV								
Linee, tubi flessibili e collegamenti del carburante		-	-	-		-	-	-	
Linea a tubazione frizione sistema iMT	Smart-stream G1.0 T-GDi 48V HEV								
Filtro aria serbatoio combustibile		-	-	-		-	-	-	
Tubo flessibile vapori e tappo bocchettone di rifornimento combustibile		-	-	-		-	-	-	
Cartuccia filtro aria		-		-	S	-		-	S
Intercooler, tubo flessibile ingresso/uscita, tubo flessibile di aspirazione	Smart-stream G1.0 T-GDi								
	Smart-stream G1.0 T-GDi 48V HEV								

INTERVALLI DI MANUTENZIONE	Manutenzione programmata ordinaria - Per motori a benzina [per l'Europa (tranne la Russia)]								
	Numero di mesi o distanza percorsa in auto, a seconda di quale dei due eventi si verifica per primo								
VOCE MANUTENZIONE	Mesi	12	24	36	48	60	72	84	96
	Migliaia×1.000	10	20	30	40	50	60	70	80
	Km×1.000	15	30	45	60	75	90	105	120
Sistema di scarico	I	I	I	I	I	I	I	I	I
Sistema di raffreddamento	La prima volta, ispezionare dopo 60.000 km o 48 mesi successivamente, ispezionare ogni 30.000 km o 24 mesi								
Refrigerante del condizionatore d'aria/ refrigerante	I	I	I	I	I	I	I	I	I
Filtro aria del climatizzatore	-	S	-	S	-	S	-	S	
Pastiglie e dischi freno	I	I	I	I	I	I	I	I	I
Tamburi e rivestimenti freno	-	I	-	I	-	I	-	I	
Linee, tubi flessibili e collegamenti del freno	I	I	I	I	I	I	I	I	I
Fluido freni/frizione	I	S	I	S	I	S	I	S	
Freno di stazionamento	-	I	-	I	-	I	-	I	
Cremagliera, leveraggio e cuffie dello sterzo	I	I	I	I	I	I	I	I	I
Giunti sferici sospensioni	I	I	I	I	I	I	I	I	I
Pneumatico (pressione e usura del bat- tistrada)	I	I	I	I	I	I	I	I	I
Condizione della batteria	I	I	I	I	I	I	I	I	I

I: Ispezionare e, se necessario, regolare, correggere, pulire o sostituire.

S: Sostituire o cambiare.

- Filtro combustibile (motore a benzina): il filtro combustibile è considerato esente da manutenzione, tuttavia è consigliabile ispezionarlo periodicamente dal momento che questo piano di manutenzione dipende dalla qualità del combustibile.
- Se si riscontrano problemi importanti che possono inficiare la sicurezza tipo strozzature del flusso di carburante, sbalzi di regime, perdite di potenza, difficoltà di avviamento, ecc., sostituire il filtro del carburante immediatamente, indipendentemente dalla scadenza di manutenzione e consultare un concessionario/centro di assistenza partner autorizzato KIA.

## Manutenzione in condizioni d'impiego gravose - Per motori a benzina [per l'Europa (tranne la Russia)]

VOCE MANUTENZIONE		OPERAZIONI DI MANUTENZIONE	INTERVALLI DI MANUTENZIONE	CONDIZIONI DI GUIDA
Olio motore e filtro olio motore	Smartstream G1.0 T-GDi	S	Ogni 7.500 km o 6 mesi	A, B, C, D, E, F, G, H, I, J, K, L
	Smartstream G1.0 T-GDi 48V HEV			
	Smartstream G1.2			
	(Motore a benzina) 1.4 MPI			
Candele		S	Sostituire più frequentemente a seconda della condizione	A, B, F, G, H, I, K
Fluido cambio manuale		S	Ogni 120.000 km	C, D, E, F, G, H, I, J
Fluido cambio automatico		S	Ogni 90.000 km	A, C, F, G, H, I, J, K
Fluido cambio a doppia frizione (DCT)		S	Ogni 120.000 km	C, D, F, G, H, I, J
Semiassi e cuffie		I	Ispezionare più frequentemente a seconda della condizione	C, D, E, F, G, H, I, J
Cartuccia filtro aria		S	Sostituire più frequentemente a seconda della condizione	C, E

VOCE MANUTENZIONE	OPERAZIONI DI MANUTENZIONE	INTERVALLI DI MANUTENZIONE	CONDIZIONI DI GUIDA
Filtro aria del climatizzatore	S	Sostituire più frequentemente a seconda della condizione	C, E, G
Freni a disco, pastiglie e pinze	I	Ispezionare più frequentemente a seconda della condizione	C, D, E, G, H, I, J, K
Tamburi e rivestimenti freno	I	Ispezionare più frequentemente a seconda della condizione	C, D, E, G, H, I, J, K
Freno di stazionamento	I	Ispezionare più frequentemente a seconda della condizione	C, D, G, H
Crema di sterzo, leveraggio e cuffie dello sterzo	I	Ispezionare più frequentemente a seconda della condizione	C, D, E, F, G
Giunti sferici sospensioni	I	Ispezionare più frequentemente a seconda della condizione	C, D, E, F, G

Operazione di manutenzione

**I:** Ispezionare e, se necessario, regolare, correggere, pulire o sostituire.

**S:** Sostituire o cambiare.

## CONDIZIONI D'USO SEVERE

- A: Uso frequente per distanze brevi, cioè inferiori a 8 km con temperatura normale o inferiori a 16 km con temperatura glaciale.
- B: Uso prolungato con motore al regime minimo o guida a basse velocità su lunghe distanze.
- C: Uso su strade sconnesse, polverose, fangose, sterrate, ghiaiose o cosparse di sale.
- D: Guidare in aree dove si fa uso di sale o altri materiali corrosivi o in condizioni climatiche rigide
- E: Guidare in aree con condizioni pesanti di polvere.
- F: Guidare in zone altamente trafficate.
- G: Uso ripetuto su strade in salita, in discesa o di montagna
- H: Uso come mezzo di traino o con veicolo da campeggio e guida con carico sul tetto
- I: Utilizzo del veicolo come vettura di pattugliamento, taxi, veicolo commerciale del mezzo di traino.
- J: Guida frequente ad alta velocità o con brusche accelerazioni/decelerazioni
- K: Uso in condizioni che prevedono continue fermate e ripartenze.
- L: Utilizzo di olio motore non raccomandato (minerale, semi-sintetico, di grado inferiore ecc.)

## Manutenzione programmata ordinaria - Per motori a benzina [eccetto l'Europa (inclusa la Russia)]

Per assicurare un controllo ottimale delle emissioni è necessario eseguire gli interventi di manutenzione indicati di seguito. Conservare le ricevute di tutti gli interventi eseguiti sulle emissioni del veicolo per salvaguardare la garanzia. Laddove la frequenza viene indicata sia come chilometraggio che come data, l'intervento deve essere eseguito alla scadenza che si verifica per prima.

N.	VOCE	OSSERVAZIONE
*1	Olio motore e filtro olio motore	<ul style="list-style-type: none"> <li>• Poiché è normale che l'olio motore si consumi durante la guida, il livello di olio motore deve essere controllata regolarmente.</li> <li>• L'intervallo di cambio dell'olio motore per le normali condizioni di funzionamento si basa sull'uso delle specifiche del motore raccomandate. Se non si utilizzano le specifiche dell'olio motore raccomandate, è necessario sostituire l'olio motore secondo il programma di manutenzione in condizioni di funzionamento gravose.</li> </ul>
*2	Refrigerante (motore)	Quando si aggiunge liquido refrigerante nel vostro veicolo, usare solamente acqua deionizzata o acqua dolce e non mescolare mai acqua dura con il liquido refrigerante introdotto in fabbrica. Una miscela di liquido refrigerante impropria può causare seri malfunzionamenti o danni al motore.
*3	Cinghie di trasmissione (motore)	<ul style="list-style-type: none"> <li>• Regolare la cinghia di trasmissione dell'alternatore, della pompa dell'acqua e del climatizzatore (se in dotazione). Ispezionare e se necessario riparare o sostituire.</li> <li>• Ispezionare il tenditore cinghia di trasmissione, la puleggia folle e la puleggia alternatore, e se necessario, riparare o sostituire.</li> </ul>



N.	VOCE	OSSERVAZIONE
*4	Candela	Per praticità si può sostituire anche prima dell'intervallo previsto durante la manutenzione degli altri componenti.
*5	Fluido cambio manuale	Il fluido del cambio manuale va sempre cambiato dopo che è stato immerso in acqua.
*6	Filtro carburante (per Cina e Brasile)	Il filtro combustibile è considerato esente da manutenzione, tuttavia è consigliabile ispezionarlo periodicamente dal momento che questo piano di manutenzione dipende dalla qualità del combustibile. Se si riscontrano problemi importanti che possono inficiare la sicurezza tipo strozzature del flusso di carburante, sbalzi di regime, perdite di potenza, difficoltà di avviamento, ecc., sostituire il filtro del carburante immediatamente, indipendentemente dalla scadenza di manutenzione e consultare un concessionario/centro di assistenza partner autorizzato KIA.

**I:** Ispezionare e, se necessario, regolare, correggere, pulire o sostituire.

**S:** Sostituire o cambiare.

INTERVALLI DI MANUTENZIONE	Manutenzione programmata ordinaria - Per motori a benzina [eccetto l'Europa (inclusa la Russia)]								
	Numero di mesi o distanza percorsa in auto, a seconda di quale dei due eventi si verifica per primo								
VOCE MANUTENZIONE	Mesi	12	24	36	48	60	72	84	96
	Miglia×1.000	10	20	30	40	50	60	70	80
	Km×1.000	15	30	45	60	75	90	105	120
Olio motore e filtro olio *1	Smartstream G1.2	Eccetto Medio Oriente, America Centrale e Sud America, India, Libia, Iran, Algeria, Sudan, Marocco, Tunisia, Egitto, Cina: Sostituire ogni 15.000 km o 12 mesi Per Medio Oriente, America Centrale e Sud America, India, Libia, Iran, Algeria, Sudan, Marocco, Tunisia, Egitto: Sostituire ogni 10.000 km o 12 mesi Per la Cina: sostituire ogni 5.000 km o 6 mesi							
	Motore a benzina 1.4 MPI								
Refrigerante (motore) *2		Inizialmente sostituire dopo 210.000 km o 120 mesi in seguito, sostituire ogni 30.000 km o 24 mesi							
Cinghie di trasmissione (motore) *3		Ispezionare dopo i primi 90.000 km (60.000 miglia) o 72 mesi, quindi ogni 30.000 km (20.000 miglia) o 24 mesi							
Tubi flessibili di ventilazione basamento e di depressione		-		-		-		-	

INTERVALLI DI MANUTENZIONE	Manutenzione programmata ordinaria - Per motori a benzina [eccetto l'Europa (inclusa la Russia)]								
	Numero di mesi o distanza percorsa in auto, a seconda di quale dei due eventi si verifica per primo								
VOCE MANUTENZIONE	Mesi	12	24	36	48	60	72	84	96
	Miglia×1.000	10	20	30	40	50	60	70	80
	Km×1.000	15	30	45	60	75	90	105	120
Candele *4	Smartstream G1.2 (senza piombo)	Sostituire ogni 150.000 km							
	Motore a benzina 1.4 MPI (senza piombo)	Sostituire ogni 150.000 km							
	Smartstream G1.2 (con piombo)	Sostituire ogni 30.000 km							
	Motore a benzina 1.4 MPI (con piombo)	Sostituire ogni 30.000 km							
Fluido cambio manuale *5		Nessun controllo, nessun servizio richiesto							
Fluido cambio automatico	6 A/T								
Semiassi e cuffie		-	I	-	I	-	I	-	I
Filtro carburante (benzina) *6	Per Cina, Brasile	-	I	-	S	-	I	-	S
Linee, tubi flessibili e collegamenti del carburante		-	-	-	I	-	-	-	I
Filtro aria serbatoio combustibile	Per la Cina	I	I	S	I	I	S	I	I
	Eccetto Cina	-	I	-	S	-	I	-	S

INTERVALLI DI MANUTENZIONE		Manutenzione programmata ordinaria - Per motori a benzina [eccetto l'Europa (inclusa la Russia)]							
		Numero di mesi o distanza percorsa in auto, a seconda di quale dei due eventi si verifica per primo							
VOCE MANUTENZIONE	Mesi	12	24	36	48	60	72	84	96
	Migliaia×1.000	10	20	30	40	50	60	70	80
	Km×1.000	15	30	45	60	75	90	105	120
Tubo flessibile vapori e tappo bocchettone di rifornimento combustibile		-	-	-	I	-	-	-	I
Cartuccia filtro aria	Eccetto Cina, India e Medio Oriente	I	I	S	I	I	S	I	I
	Per Cina, India e Medio Oriente	S	S	S	S	S	S	S	S
Sistema di scarico		I	I	I	I	I	I	I	I
Sistema di raffreddamento		Ispezionare per la prima volta dopo 60.000 km o 48 mesi in seguito, ogni 30.000 km o 24 mesi							
Refrigerante del condizionatore d'aria/ refrigerante		I	I	I	I	I	I	I	I
Filtro aria del climatizzatore	Eccetto Australia e Nuova Zelanda	S	S	S	S	S	S	S	S
	Per Australia e Nuova Zelanda	I	S	I	S	I	S	I	S
Pastiglie e dischi freno		I	I	I	I	I	I	I	I
Tamburi e rivestimenti freno		-	I	-	I	-	I	-	I
Linee, tubi flessibili e collegamenti del freno		I	I	I	I	I	I	I	I

INTERVALLI DI MANUTENZIONE	Manutenzione programmata ordinaria – Per motori a benzina [eccetto l'Europa (inclusa la Russia)]								
	Numero di mesi o distanza percorsa in auto, a seconda di quale dei due eventi si verifica per primo								
VOCE MANUTENZIONE	Mesi	12	24	36	48	60	72	84	96
	Miglia×1.000	10	20	30	40	50	60	70	80
	Km×1.000	15	30	45	60	75	90	105	120
Fluido freni/frizione	I	I	S	I	I	S	I	I	
Freno di stazionamento	-	I	-	I	-	I	-	I	
Crema di sterzo, leveraggio e cuffie dello sterzo	I	I	I	I	I	I	I	I	
Giunti sferici sospensioni	I	I	I	I	I	I	I	I	
Pneumatico (pressione e usura del battistrada)	I	I	I	I	I	I	I	I	
Condizione della batteria	I	I	I	I	I	I	I	I	

I: Ispezionare e, se necessario, regolare, correggere, pulire o sostituire.

S: Sostituire o cambiare.

- Filtro combustibile (motore a benzina): il filtro combustibile è considerato esente da manutenzione, tuttavia è consigliabile ispezionarlo periodicamente dal momento che questo piano di manutenzione dipende dalla qualità del combustibile.
- Se si riscontrano problemi importanti che possono inficiare la sicurezza tipo strozzature del flusso di carburante, sbalzi di regime, perdite di potenza, difficoltà di avviamento, ecc., sostituire il filtro del carburante immediatamente, indipendentemente dalla scadenza di manutenzione e consultare un concessionario/centro di assistenza partner autorizzato KIA.

## Manutenzione in condizioni d'impiego gravose - Per motori a benzina [eccetto per l'Europa (inclusa la Russia)]

VOCE MANUTENZIONE			OPERAZIONI DI MANUTENZIONE	INTERVALLI DI MANUTENZIONE	CONDIZIONI DI GUIDA
Olio motore e filtro olio motore	Smartstream G1.2, (Motore a benzina) 1.4 MPI	Eccetto Medio Oriente, America Centrale e Sud America, India, Libia, Iran, Algeria, Sudan, Marocco, Tunisia, Egitto, Cina	S	Ogni 7.500 km o 6 mesi	A, B, C, D, E, F, G, H, I, J, K, L
		Per Medio Oriente, America Centrale e Sud America, India, Libia, Iran, Algeria, Sudan, Marocco, Tunisia, Egitto	S	Ogni 5.000 km o 6 mesi	A, B, C, D, E, F, G, H, I, J, K, L
		Per la Cina	S	Ogni 5.000 km o 3 mesi	A, B, C, D, E, F, G, H, I, J, K, L
Candele			S	Sostituire più frequentemente a seconda della condizione	A, B, F, G, H, I, K

VOCE MANUTENZIONE	OPERAZIONI DI MANUTENZIONE	INTERVALLI DI MANUTENZIONE	CONDIZIONI DI GUIDA
Fluidi cambio manuale	S	Ogni 120.000 km	C, D, E, F, G, H, I, J
Fluidi cambio automatico	S	Ogni 90.000 km	A, C, F, G, H, I, J, K
Semiassi e cuffie	I	Ispezionare più frequentemente a seconda della condizione	C, D, E, F, G, H, I, J
Cartuccia filtro aria	S	Sostituire più frequentemente a seconda della condizione	C, E
Filtro aria del climatizzatore	S	Sostituire più frequentemente a seconda della condizione	C, E, G
Freni a disco, pastiglie e pinze	I	Ispezionare più frequentemente a seconda della condizione	C, D, E, G, H, I, J, K
Tamburi e rivestimenti freno	I	Ispezionare più frequentemente a seconda della condizione	C, D, E, G, H, I, J, K

VOCE MANUTENZIONE	OPERAZIONI DI MANUTENZIONE	INTERVALLI DI MANUTENZIONE	CONDIZIONI DI GUIDA
Freno di stazionamento	I	Ispezionare più frequentemente a seconda della condizione	C, D, G, H
Cremagliera, leveraggio e cuffie dello sterzo	I	Ispezionare più frequentemente a seconda della condizione	C, D, E, F, G
Giunti sferici sospensioni	I	Ispezionare più frequentemente a seconda della condizione	C, D, E, F, G

Operazione di manutenzione

- I:** Ispezionare e, se necessario, regolare, correggere, pulire o sostituire.
- S:** Sostituire o cambiare.

#### CONDIZIONI D'USO SEVERE

- A:** Uso frequente per distanze brevi, cioè inferiori a 8 km con temperatura normale o inferiori a 16 km con temperatura glaciale.
- B:** Uso prolungato con motore al regime minimo o guida a basse velocità su lunghe distanze.
- C:** Uso su strade sconnesse, polverose, fangose, sterrate, ghiaiose o cosparse di sale.
- D:** Guidare in aree dove si fa uso di sale o altri materiali corrosivi o in condizioni climatiche rigide
- E:** Guidare in aree con condizioni pesanti di polvere.
- F:** Guidare in zone altamente trafficate.



- G: Uso ripetuto su strade in salita, in discesa o di montagna
- H: Uso come mezzo di traino o con veicolo da campeggio e guida con carico sul tetto
- I: Utilizzo del veicolo come vettura di pattugliamento, taxi, veicolo commerciale del mezzo di traino.
- J: Guida frequente ad alta velocità o con brusche accelerazioni/decelerazioni
- K: Uso in condizioni che prevedono continue fermate e ripartenze.
- L: Utilizzo di olio motore non raccomandato (minerale, semi-sintetico, di grado inferiore ecc.)

## Spiegazione delle voci componenti la manutenzione programmata

### Olio motore e filtro

Olio motore e filtro devono essere cambiati agli intervalli specificati nel piano di manutenzione. Se il veicolo viene usato in condizioni d'uso severo, è necessario sostituire olio e filtro con maggiore frequenza.

### Cinghie di trasmissione

Esaminare le cinghie di trasmissione per accertare l'eventuale presenza di tagli, crepe, usura eccessiva o contaminazione con olio ed eventualmente sostituirle. Le cinghie di trasmissione devono essere controllate periodicamente per corretto tensionamento e regolate secondo necessità.

### ⚠ ATTENZIONE

Quando s'ispeziona la cinghia, smistare il pulsante ENGINE START/STOP (avviamento/arresto motore) nella posizione LOCK/OFF o ACC.

### Filtro combustibile (benzina)

Il veicolo a benzina Kia è equipato con un filtro combustibile a vita integrato nel serbatoio combustibile. Manutenzione regolare o sostituzione è dipendente dalla qualità del carburante. Se si riscontrano problemi importanti che possono inficiare la sicurezza tipo strozzature del flusso di carburante, sbalzi di regime, perdite di potenza, difficoltà di avviamento, ecc., ispezioni o sostituzione è necessario.

Far ispezionare o sostituire il filtro carburante da un'officina professionale. Kia consiglia di rivolgersi a un concessionario/centro di assistenza partner autorizzato Kia.

## **Tubazioni rigide, flessibili e raccordi del carburante**

Controllare le tubazioni rigide e flessibili e i raccordi del carburante per accertare eventuali perdite e danni. Far sostituire tubazioni rigide, flessibili e raccordi del carburante da un'officina professionale. Kia consiglia di rivolgersi a un concessionario/centro di assistenza partner autorizzato Kia.

## **Tubo flessibile vapori e tappo bocchettone di rifornimento combustibile**

Tubo flessibile vapori e tappo bocchettone di rifornimento combustibile devono essere ispezionati con gli intervalli specificati nel piano di manutenzione. Assicurarsi che la sostituzione con il tubo flessibile vapori o il tappo bocchettone di rifornimento nuovo avvenga correttamente.

## **Tubi flessibili di ventilazione basamento (se in dotazione)**

Ispezionare la superficie dei tubi flessibili per evidenza di danni di natura termica e/o meccanica. L'indurimento e lo sfarinamento della gomma, la presenza di crepe, lacerazioni, tagli, abrasioni, nonché un'eccessiva dilatazione sono indicatori di deterioramento. Esaminare con particolare attenzione quelle superfici dei tubi flessibili più vicine a fonti di elevato calore come il collettore di scarico.

Controllare il percorso dei tubi flessibili per accertarsi che non siano a contatto con fonti di calore, bordi affilati o organi in movimento che possono essere causa di danni termici o usura meccanica. Ispezionare tutti i collegamenti dei tubi flessibili, come fascette e giunti, per assicurarsi che siano saldi e non vi siano perdite. I tubi flessibili devono essere sostituiti immediatamente qualora vi sia evidenza di deterioramento o danneggiamento.

## **Cartuccia filtro aria**

Far sostituire la cartuccia filtro aria da un'officina professionale. Kia consiglia di rivolgersi a un concessionario/centro di assistenza partner autorizzato Kia.

## Candele (per motori FFV, a benzina)

Assicurarsi d'installare nuove candele di grado termico corretto.

### ⚠ ATTENZIONE

Quando si assemblano le parti, assicurarsi di pulire l'interno e l'esterno della cuffia inferiore della bobina di accensione e l'isolatore ceramico delle candele con un panno morbido per evitare la contaminazione dell'isolante della candela.

### ⚠ AVVERTENZA

Non scollegare o ispezionare le candele quando il motore è caldo. Vi potreste ustionare.

## Gioco valvole (per Smartstream G1.0 T-GDi, Smartstream G1.0 T-GDi 48V MHEV)

Ispezionare per eccessiva rumorosità delle valvole e/o vibrazione del motore e regolare secondo necessità. In tal caso, far verificare il sistema da un'officina professionale. Kia consiglia di rivolgersi a un concessionario/centro di assistenza partner autorizzato Kia.

## Sistema di raffreddamento

Controllare i componenti del sistema di raffreddamento, quali radiatore, serbatoio del refrigerante, tubi flessibili e raccordi per accertare l'eventuale presenza di perdite e danni. Sostituire ogni parte danneggiata.

## Liquido refrigerante

Il liquido refrigerante deve essere cambiato con gli intervalli specificati nel piano di manutenzione.

## Fluido cambio manuale (se in dotazione)

Controllare il fluido del cambio manuale secondo le prescrizioni della manutenzione programmata.

## Liquido attuatore sistema Intelligent manual transmission (iMT - cambio manuale intelligente) (se in dotazione)

Controllare il liquido attuatore del sistema Intelligent manual transmission secondo quanto previsto dalla manutenzione programmata.

## Fluido cambio automatico (se in dotazione)

Il fluido del cambio automatico non necessita di controlli, in condizioni d'uso normali.

Far sostituire il fluido del cambio automatico da un'officina professionale, secondo le prescrizioni della manutenzione programmata. Kia consiglia di rivolgersi a un concessionario/centro di assistenza partner autorizzato Kia.

### \* NOTA

Il fluido del cambio automatico è sostanzialmente di colore rosso.

Con l'uso del veicolo, il fluido per cambio automatico tenderà a diventare più scuro. Si tratta di una condizione normale e non si deve pensare che il fluido debba essere sostituito solo perché ha cambiato colore.

### ⚠ ATTENZIONE

L'uso di un fluido non specificato potrebbe portare a un malfunzionamento o una rottura del cambio.

Usare esclusivamente il fluido per cambio automatico specificato. (Fare riferimento a "Lubrificanti raccomandati e capacità" a pagina 9 - 10.)

## Fluido cambio a doppia frizione (se in dotazione)

Controllare il fluido del cambio a doppia frizione secondo le prescrizioni della manutenzione programmata.

## Tubi flessibili e linee del freno

Controllare visivamente per corretta installazione, abrasione, incrinature, deterioramento e perdita. Sostituire immediatamente ogni parte deteriorata o danneggiata.

## Fluido freno/frizione (se in dotazione)

Controllare il livello del fluido freno/frizione nel serbatoio fluido freno/frizione. Il livello deve trovarsi tra le indicazioni "MIN" e "MAX" riportate sul lato del serbatoio. Usare esclusivamente fluido freno/frizione idraulico conforme a specifica DOT 3 o DOT 4.

## Freno di stazionamento

Ispezionare il sistema freno di stazionamento comprendente la leva (o il pedale) del freno di stazionamento e i cavi.

## Freni a disco, pastiglie e pinze

Controllare le pastiglie per eccessiva usura, i dischi per eccentricità e usura e le pinze per perdita di fluido.

Per ulteriori informazioni sul controllo delle pastiglie o del limite di usura del materiale di attrito, si raccomanda di fare riferimento al sito web Kia. ([www.kia-hotline.com](http://www.kia-hotline.com))

### **Bulloni di montaggio sospensioni**

Controllare i collegamenti delle sospensioni per lasco o danneggiamento. Riserrare alla coppia specificata.

### **Scatola, rinvio e cuffie dello sterzo/giunto sferico braccio inferiore**

Con veicolo fermo e motore spento, controllare per eccesso di gioco libero nel volante.

Controllare il rinvio per curvature o danneggiamento. Controllare cuffie parapolvere e giunti sferici per deterioramento, incrinature o danneggiamento. Sostituire ogni parte danneggiata.

### **Semialberi e cuffie**

Controllare semialberi, cuffie e fascette per incrinature, deterioramento o danneggiamento. Sostituire ogni parte danneggiata e, se necessario, riapplicare il grasso.

### **Air conditioning refrigerant (se in dotazione)**

Controllare linee e collegamenti del condizionamento aria per perdita e danneggiamento.

### **Olio motore (benzina)**

#### **Controllo del livello dell'olio motore**

L'olio motore viene utilizzato per la lubrificazione, il raffreddamento e il funzionamento di vari componenti idraulici del motore. Il consumo di olio motore durante la marcia è normale ed è necessario controllare e rabboccare regolarmente l'olio motore. Inoltre, controllare e rabboccare il livello dell'olio rispettando il programma di manutenzione consigliato per evitare il deterioramento delle prestazioni dell'olio. Controllare l'olio motore procedendo come segue.

Smartstream G1.0 T-GDi /Smartstream  
G1.0 T-GDi 48V HEV

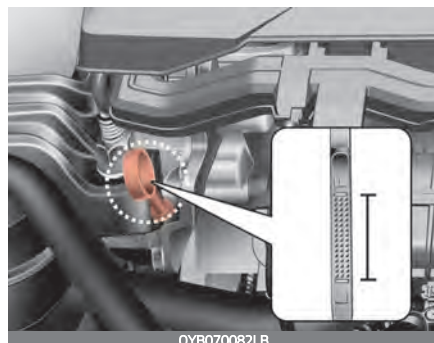

OYB070082LB

Smartstream G1.2

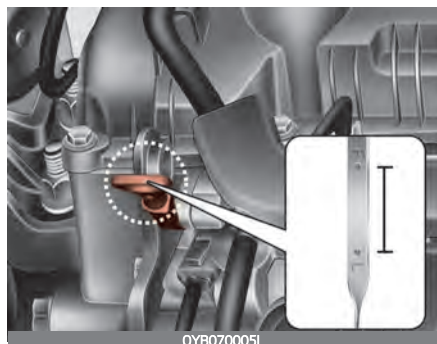

(Motore a benzina) 1.4 MPI

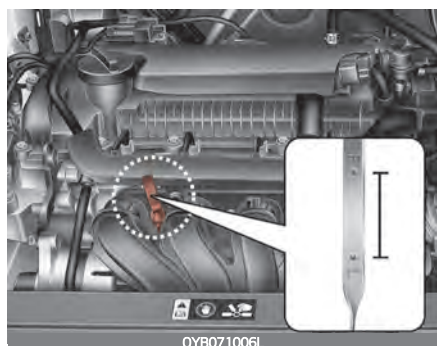

1. Assicurarsi che il veicolo sia su una superficie in piano.
2. Avviare il motore e lasciare che raggiunga la normale temperatura operativa.
3. Spegnerne il motore, togliere il tappo di rifornimento dell'olio ed estrarre l'astina. Attendere circa 15 minuti in modo che l'olio ritorni nella coppa olio.

4. Pulire l'astina di misurazione livello e reinserirla completamente.

### ⚠ AVVERTENZA

#### Manicotto radiatore

Usare la massima attenzione nell'evitare di toccare il tubo flessibile radiatore quando si controlla o rabocca l'olio motore, poiché potrebbe scottare quanto basta per causare ustioni.

5. Estrarre nuovamente l'astina e controllare il livello. Controllare se il livello dell'olio è tra la linea F-L, e se è sotto la linea L, aggiungere abbastanza olio per portare il livello alla linea F.

### ⚠ ATTENZIONE

Quando si pulisce l'astina di misurazione livello olio, la si deve pulire con un panno pulito. Se contiene impurità, ciò potrebbe causare danni al motore.

Smartstream G1.0 T-GDi / Smartstream  
G1.0 T-GDi 48V HEV

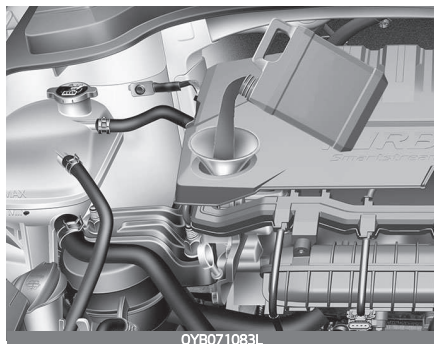

Smartstream G1.2

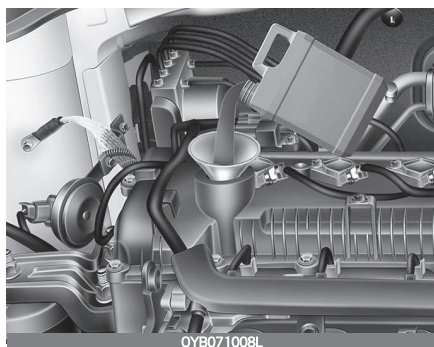
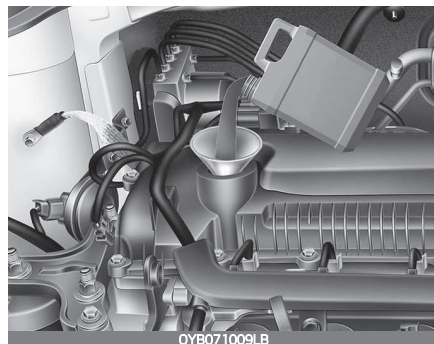

(Motore a benzina) 1.4 MPI

**Usare un imbuto per cercare di prevenire che l'olio si rovesci sui componenti del motore.**

Usare esclusivamente l'olio motore specificato. (Fare riferimento a "Lubrificanti raccomandati e capacità" a pagina 9 - 10.)

- Non versare l'olio motore durante il rabbocco o la sostituzione dell'olio motore. Asciugare immediatamente l'olio versato.
- Il consumo di olio motore può aumentare durante il rodaggio di un veicolo nuovo e si stabilizza dopo aver percorso 6.000 km .
- Il consumo di olio motore può essere influenzato dallo stile di guida, dalle condizioni climatiche, dalle condizioni del traffico, dalla qualità dell'olio, ecc. Pertanto, si consiglia di controllare regolarmente il livello dell'olio motore e di rabboccarlo se necessario.

## Cambio dell'olio motore e del filtro

Far sostituire il filtro olio motore da un'officina professionale. Kia consiglia di rivolgersi a un concessionario/centro di assistenza partner autorizzato Kia.



- Se si va oltre il termine stabilito per la manutenzione programmata per la sostituzione dell'olio motore, le prestazioni dell'olio potrebbero peggiorare e il motore potrebbe risentirne. Pertanto, sostituire l'olio motore in base al piano di manutenzione.
- Per mantenere il motore in condizioni ottimali, utilizzare l'olio motore e il filtro consigliati. Se non si utilizzano l'olio e il filtro consigliato, sostituirlo in base alla manutenzione in condizioni d'uso severe.
- Lo scopo del programma di manutenzione per la sostituzione dell'olio motore è quello di prevenire il degrado dell'olio, ma non il consumo. Controllare e rabboccare l'olio motore con regolarità.

### ⚠ AVVERTENZA

L'olio motore esausto può causare irritazioni o tumori alla pelle se rimane a contatto con la pelle per lungo tempo. L'olio motore usato contiene sostanze chimiche che hanno causato il cancro negli animali

da laboratorio. Proteggere sempre la pelle lavandosi accuratamente le mani con acqua tiepida e sapone nel più breve tempo possibile dopo aver maneggiato olio esausto.

### ⚠ ATTENZIONE

Quando la pressione dell'olio è bassa a causa di olio motore insufficiente la spia  della pressione dell'olio motore si accende. Inoltre, il sistema di protezione avanzata del motore, che limita la potenza del motore, si attiva e la spia malfunzionamento () si accende quando il veicolo viene guidato in questo stato in modo continuo. (per il motore Smartstream T-GDi)

### ⚠ ATTENZIONE

L'olio motore è molto caldo subito dopo la guida del veicolo e può causare ustioni durante la sostituzione. Sostituire l'olio motore dopo che l'olio motore si è raffreddato.

## Liquido refrigerante motore

Il sistema di raffreddamento ad alta pressione è dotato di un serbatoio riempito con liquido refrigerante antigelo per tutte le stagioni. Il serbatoio viene riempito in fabbrica.



Controllare la protezione antigelo e il livello del refrigerante almeno una volta all'anno, all'inizio della stagione invernale, e prima di ogni viaggio in zone a temperatura più fredda.

### ⚠ ATTENZIONE

- Quando il motore si surriscalda a causa della scarsità di liquido refrigerante motore, una repentina aggiunta di liquido refrigerante motore potrebbe causare incrinature nel motore. Per prevenire danni, aggiungere il liquido refrigerante motore lentamente e in piccole dosi.
- Non guidare in assenza di liquido refrigerante motore. Ciò potrebbe causare un guasto alla pompa acqua, il grippaggio del motore, ecc.

## Controllo livello liquido refrigerante

### ⚠ AVVERTENZA



Rimozione del tappo radiatore

- Non tentare mai di rimuovere il tappo radiatore quando il motore è in funzione o è caldo. Così facendo si potrebbero causare danni al sistema di raffreddamento e al motore. Inoltre, il refrigerante caldo o il vapore potrebbero causare gravi lesioni personali.
- Spegnerne il motore e attendere che si raffreddi. Usare estrema prudenza nel rimuovere il tappo radiatore. Avvolgergli attorno uno straccio di un certo spessore e ruotarlo lentamente in senso antiorario fino al primo arresto. Allontanarsi mentre la pressione fuoriesce dal sistema di raffreddamento. Quando si è certi che la pressione è stata totalmente rilasciata, premere il tappo, usando uno straccio di un certo spessore, e continuare a ruotarlo in senso antiorario fino a rimuoverlo.
- Anche se il motore non è in funzione, non togliere il tappo del radiatore o il tappo di drenaggio quando motore e radiatore sono caldi. Potrebbe ancora fuoriuscire un getto bollente di liquido refrigerante o vapore altamente pressurizzato, causando serie lesioni.

## ⚠ AVVERTENZA



Il motorino elettrico (ventilatore raffreddamento) è controllato da temperatura liquido refrigerante motore, pressione refrigerante e velocità veicolo.

A volte si attiva anche quando il motore non è in funzione. Usare estrema cautela quando si lavora vicino alle pale del ventilatore raffreddamento onde evitare di riportare lesioni da parte delle pale del ventilatore in rotazione. Non appena la temperatura del liquido refrigerante motore si abbassa, il motorino elettrico si spegnerà automaticamente. Si tratta di una condizione normale.

Smartstream G1.0 T-GDi / Smartstream  
G1.0 T-GDi 48V HEV

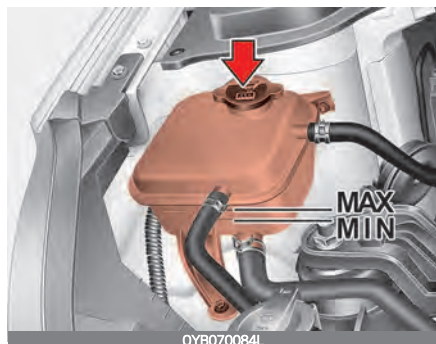

Smartstream G1.2/(Motore a benzina) 1.4  
MPI

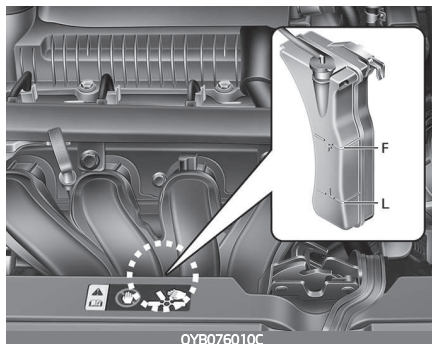

Controllare condizione e collegamenti di tutti i tubi flessibili del sistema di raffreddamento e del riscaldatore. Sostituire ogni tubo flessibile dilatato o deteriorato.

Il livello del liquido refrigerante deve trovarsi tra le indicazioni MAX e MIN (F e L) riportate sul lato del serbatoio di espansione, quando il motore è freddo.

Se il livello del liquido refrigerante è basso, aggiungere acqua distillata (deionizzata) o acqua dolce a sufficienza. Portare il livello a MAX (F), ma non superarlo.

Se sono richieste aggiunte frequenti, far ispezionare il sistema da un'officina professionale. Kia consiglia di rivolgersi a un concessionario/centro di assistenza partner autorizzato Kia.

### Liquido refrigerante motore consigliato

- Quando si aggiunge liquido refrigerante nel vostro veicolo, usare solamente acqua deionizzata o acqua dolce e non mescolare mai acqua dura con il liquido refrigerante introdotto in fabbrica. Una miscela di liquido refrigerante impropria può causare seri malfunzionamenti o danni al motore.
- Il motore del vostro veicolo ha parti in alluminio e deve essere protetto mediante un liquido refrigerante a base di glicoletilene con fosfato onde prevenire corrosione e congelamento.
- **NON USARE** refrigeranti contenenti alcool o metanolo e non mescolare questi con il liquido refrigerante specificato.
- Non usare una soluzione dove il contenuto di antigelo è superiore al 60% o inferiore al 35%, poiché queste percentuali riducono l'efficacia della soluzione.

Per la percentuale di miscelazione, fare riferimento alla tabella seguente.

Temperatura ambiente	Percentuale di miscelazione (volume)	
	Antigelo	Acqua
-15°C (5°F)	35	65
-25 °C	40	60

Temperatura ambiente	Percentuale di miscelazione (volume)	
	Antigelo	Acqua
-35 °C	50	50
-45°C (-49°F)	60	40

Smartstream G1.0 T-GDi / Smartstream G1.0 T-GDi 48V HEV

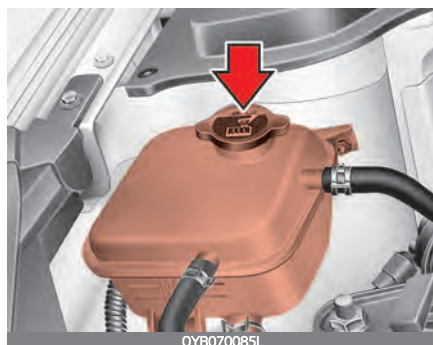

Smartstream G1.2/(Motore a benzina) 1.4 MPI

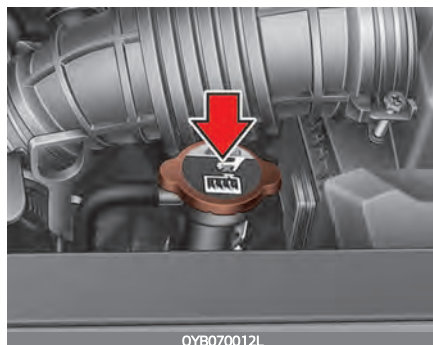

**⚠ AVVERTENZA**

Tappo del radiatore

Non rimuovere il tappo radiatore quando motore e radiatore sono caldi. Potrebbe fuoriuscire un getto bollente di liquido refrigerante o vapore altamente pressurizzato, causando serie lesioni.

**Sostituzione del liquido refrigerante**

Far sostituire il liquido refrigerante da un'officina professionale. Kia consiglia di rivolgersi a un concessionario/centro di assistenza partner autorizzato Kia.

**⚠ ATTENZIONE**

Avvolgere un panno spesso attorno al tappo del radiatore prima di rifornire il liquido di raffreddamento, per evitare la fuoriuscita del liquido nei componenti del motore quali ad esempio, il generatore.

**⚠ AVVERTENZA****Liquido refrigerante**

- Non usare liquido refrigerante o antigelo per radiatore nel serbatoio del fluido lavacrystallo.

- Il refrigerante del radiatore può seriamente occludere la visibilità quando viene spruzzato sul parabrezza, con conseguente possibile perdita del controllo e danni alla vernice e alla carrozzeria.

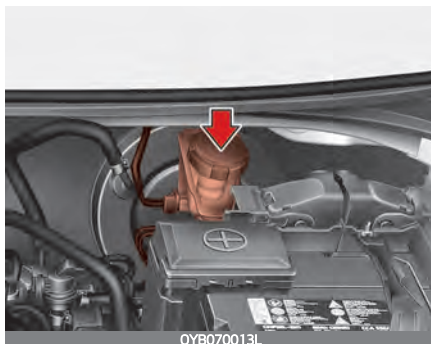
**Fluido freno/frizione (se in dotazione)****Controllare il livello del fluido dei freni/frizione.**

Controllare il livello del fluido freno nel serbatoio periodicamente. Il livello del fluido deve trovarsi tra le indicazioni MAX e MIN riportate sul lato del serbatoio.

Prima di rimuovere il tappo del serbatoio e rabboccare il fluido dei freni/frizione, pulire a fondo la zona attorno al tappo per evitare la contaminazione del dei freni/frizione.

Controllare periodicamente che il livello del fluido nel serbatoio del liquido freni sia compreso tra MIN e MAX. Il livello diminuirà con il chilometraggio accumulato. Questa è una condizione normale legata all'usura delle guarnizioni di attrito del freno.

Se il livello del liquido è eccessivamente basso, far controllare il sistema da un'officina professionale. Kia consiglia di rivolgersi a un concessionario/centro di assistenza partner autorizzato Kia.

Usare esclusivamente il fluido per freno specificato. (Fare riferimento a "Lubrificanti raccomandati o capacità" a pagina 9 - 10.)

Non mescolare mai differenti tipi di fluido.

### **⚠ AVVERTENZA**

#### **Perdite di fluido freni/frizione**

Se il sistema freno/frizione richiede aggiunte frequenti di liquido, far ispezionare il sistema da un'officina professionale. Kia consiglia di rivolgersi a un concessionario/centro di assistenza partner autorizzato Kia.

### **⚠ AVVERTENZA**

#### **Fluido freni / frizione**

Maneggiare con cautela il fluido freni/frizione quando lo si sostituisce o lo si rab-

bocca. Non permettere che venga a contatto con gli occhi. Se il fluido dei freni/frizione viene a contatto con gli occhi, lavare immediatamente la parte interessata con abbondante acqua corrente. Sottoporsi a visita oculistica nel più breve tempo possibile.

### **⚠ ATTENZIONE**

Evitare il contatto del fluido dei freni/frizione con la vernice dell'auto in quanto potrebbe danneggiarla. Un fluido per freni/frizione che sia stato a lungo esposto all'aria aperta non deve mai essere utilizzato dato che non sarebbe più garantita la sua qualità. Deve essere smaltito in modo appropriato. Non mettere un tipo di fluido sbagliato. L'immissione nel sistema dei freni/frizione anche solo di poche gocce di olio a base minerale, come l'olio per il motore, può danneggiare i componenti del sistema freni/frizione.

### **⚠ ATTENZIONE**

Per mantenere la prestazione ottimale del freno e dei sistemi ABS/ESC del proprio veicolo, utilizzare fluido per freni originale Kia, come indicato nella specifica. (Classificazione: SAE J1704 DOT4 LV, ISO4925 CLASS-6, FMVSS116 DOT-4)

## Liquido attuatore sistema Intelligent manual transmission (iMT - cambio manuale intelligente) (se in dotazione)

### Controllare il livello del fluido attuatore per il sistema iMT (cambio manuale intelligente)

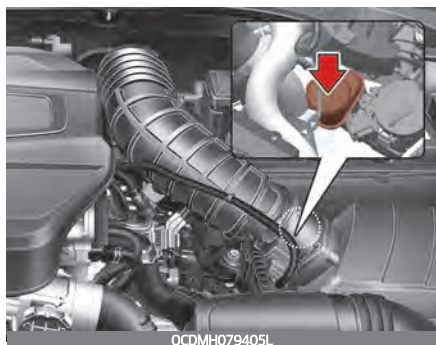

In condizioni di guida normali, il livello del fluido attuatore non diminuisce rapidamente.

Tuttavia, il tasso di consumo di olio potrebbe aumentare con l'aumento del chilometraggio e le perdite nelle relative parti dell'attuatore potrebbero causare l'aumento del consumo dell'olio dell'attuatore del sistema iMT. Controllare regolarmente e accertarsi che il livello del fluido olio dell'attuatore del sistema iMT sia compreso tra i segni MIN e MAX.

Liquido attuatore sistema Intelligent manual transmission (iMT - cambio manuale intelligente) (se in dotazione)

Se il livello dell'olio si trova in corrispondenza di MIN, far controllare il veicolo da un'officina professionale. Kia consiglia di rivolgersi a un concessionario/centro di assistenza partner autorizzato Kia.

Se il livello del liquido è eccessivamente basso, far controllare il sistema da un'officina professionale. Kia consiglia di rivolgersi a un concessionario/centro di assistenza partner autorizzato Kia.

Utilizzare solo il fluido attuatore del sistema iMT specificato. (Vedere "Lubrificanti raccomandati e capacità" a pagina 9 - 10.) Non mescolare mai differenti tipi di fluido.

#### \* NOTA

##### **Perdita di fluido attuatore sistema iMT**

Se il sistema iMT richiede aggiunte frequenti di liquido, far ispezionare il sistema da un'officina professionale.

Kia consiglia di rivolgersi a un concessionario/centro di assistenza partner autorizzato Kia.

#### \* NOTA

##### **Fluido attuatore sistema iMT**

Maneggiare con cautela il fluido attuatore del sistema iMT quando lo si sostituisce o lo si rabbocca.

Non permettere che venga a contatto con gli occhi.

Se il fluido attuatore del sistema iMT viene a contatto con gli occhi, lavare immediatamente la parte interessata con abbondante acqua corrente.

Sottoporsi a visita oculistica nel più breve tempo possibile.

## ⚠ ATTENZIONE

Evitare il contatto del fluido attuatore del sistema iMT con la vernice dell'auto in quanto potrebbe danneggiarla. Un fluido attuatore del sistema iMT che sia stato a lungo esposto all'aria aperta non deve mai essere utilizzato dato che non sarebbe più garantita la sua qualità. Deve essere smaltito in modo appropriato.

Non mettere un tipo di fluido sbagliato. Poche gocce di un olio minerale come l'olio motore sono in grado di danneggiare le parti dell'attuatore del sistema iMT, se penetrano nel sistema dell'attuatore del sistema iMT medesimo.

## Fluido lavacrystallo

### Controllo del livello del fluido lavacrystallo

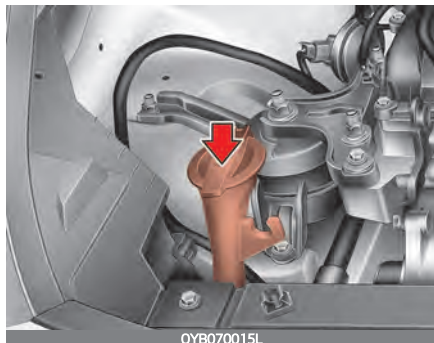

Il serbatoio è trasparente in modo che sia possibile controllare il livello con una rapida ispezione visiva.

Controllare il livello del fluido nel serbatoio fluido lavacrystallo e aggiungere fluido secondo necessità. Se non si ha a disposizione del fluido apposito è possibile utilizzare acqua pura. Tuttavia, usare un solvente lavacrystallo con proprietà antigelo con climi freddi, onde prevenirne il congelamento.

## ⚠ AVVERTENZA

### Liquido refrigerante

- Non usare liquido refrigerante o antigelo per radiatore nel serbatoio del fluido lavacrystallo.

- Il liquido refrigerante per radiatore può oscurare fortemente la visibilità quando spruzzato sul parabrezza e ciò può far perdere il controllo del veicolo o danneggiare la vernice e le finiture della carrozzeria.
- Il fluido lavaparabrezza contiene una qualche quantità di alcool per cui in determinate circostanze potrebbe infiammarsi. Non permettere che scintille o fiamme vengano a contatto con il fluido lavacrystalli o con il serbatoio fluido lavacrystalli. Potrebbero verificarsi danni al veicolo o agli occupanti.
- Il liquido di lavaggio del parabrezza è tossico per le persone e gli animali. Non ingerire e non toccare il fluido lavaparabrezza. Si potrebbe andare incontro a serie lesioni o morte.

## Freno di stazionamento

### Controllo freno di stazionamento

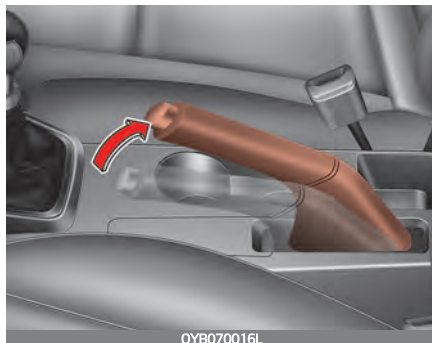

Controllare la corsa del freno di stazionamento tirando completamente la leva dalla posizione di riposo e contando il numero di scatti ("click"). Inoltre il freno di stazionamento dovrebbe riuscire a bloccare fermamente il veicolo su una pendenza ragionevole. Se la corsa è superiore o inferiore al valore specificato, far ispezionare il sistema da un'officina professionale. Kia consiglia di rivolgersi a un concessionario/centro di assistenza partner autorizzato Kia.

**Corsa: 5~7 "scatti" tirando con una forza di 20 kg (196 N).**



## Filtro dell'aria

### Sostituzione del filtro

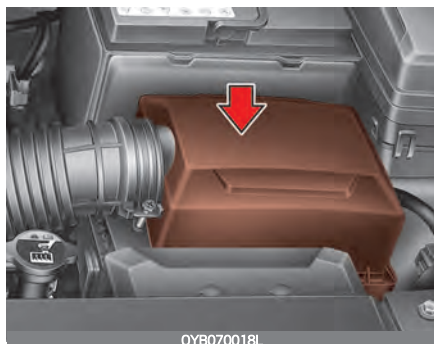

Deve essere sostituito quando necessario e non può essere pulito.

Il filtro si può pulire quando s'ispeziona la cartuccia filtro aria.

Pulire il filtro usando aria compressa.

1. Allentare le mollette di fermo del coperchio del filtro dell'aria e aprirlo.

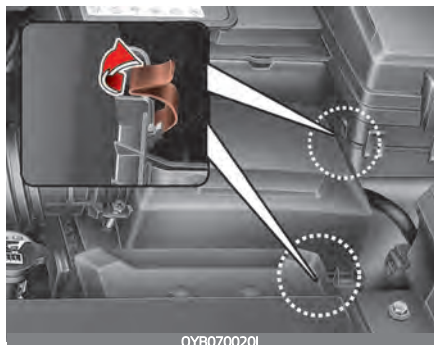

2. Pulire l'interno del filtro aria.

3. Sostituire la cartuccia filtro aria.



4. Bloccare il coperchio con le mollette di fermo.

Sostituire il filtro in accordo al piano di manutenzione.

Se il veicolo viene usato in aree estremamente polverose o sabbiose, sostituire la cartuccia con maggiore frequenza rispetto ai normali intervalli consigliati. (Consultare "Manutenzione in condizioni d'uso severe" a pagina 8 - 23.)

### ⚠ ATTENZIONE

- Non guidare con il filtro aria rimosso: ciò causerebbe un'eccessiva usura del motore.
- Quando si rimuove la cartuccia filtro aria, fare attenzione che non entri polvere o sporcizia nella presa aria o si potrebbero verificare danni.

- Usare parti di ricambio fornite da un'officina professionale. Kia consiglia di rivolgersi a un concessionario/centro di assistenza partner autorizzato Kia.

## Filtro aria del climatizzatore

### Ispezione del filtro

Il filtro dell'aria del climatizzatore deve essere sostituito in base al piano di manutenzione programmata. Se il veicolo viene utilizzato spesso in ambienti urbani a elevato tasso di inquinamento o su strade sconnesse polverose, deve essere ispezionato e pulito con maggiore frequenza. Per effettuare la sostituzione del filtro aria del climatizzatore, osservare la procedura che segue facendo attenzione a non danneggiare gli altri componenti.

1. Aprire il cassetto plancia e rimuovere i fermi su entrambi i lati.



2. Con il cassetto plancia aperto, tirare la cinghia di supporto (1).



3. Togliere il coperchio del filtro dell'aria del climatizzatore premendo sulla chiusura sul lato destro.



- Sostituire il filtro aria climatizzatore.



OJA070096

- Rimontare procedendo in ordine inverso rispetto allo smontaggio.

#### \* NOTA

Quando si sostituisce il filtro aria climatizzatore, installarlo a dovere. Altrimenti il sistema potrebbe rivelarsi rumoroso e l'efficienza del filtro potrebbe risultare ridotta.

## Spazzole tergicristallo

### Ispezione della spazzola



1JBA5122B

#### \* NOTA

È dimostrato che le comuni cere calde applicate dagli autolavaggi automatici rendono difficile la pulizia del parabrezza.

La contaminazione del parabrezza o delle spazzole tergicristallo da parte di corpi estranei può ridurre l'efficacia dei tergiparabrezza. Le fonti comuni di contaminazione sono insetti, linfa degli alberi e trattamenti con cera calda utilizzati da alcuni autolavaggi. Se le spazzole non tergono a dovere, pulire finestrino e spazzole con un pulitore di buona qualità o un detergente neutro e risciacquare a fondo con acqua pulita.

#### ⚠ ATTENZIONE

Per prevenire danni alle spazzole tergicristallo, non usare benzina, kerosene, solvente per vernici o altri solventi direttamente su di esse o nelle loro vicinanze.

### Sostituzione della spazzola

Quando i tergicristalli non puliscono più in modo adeguato, può essere che le spazzole siano usurate o rotte per cui devono essere sostituite.

**⚠ ATTENZIONE**

Per prevenire danni ai bracci tergicristalli o ad altri componenti, non tentare di muovere i tergicristalli manualmente.

**⚠ ATTENZIONE**

L'uso di una spazzola tergicristalli non specifica può causare malfunzionamenti e avarie.

**Spazzola tergiparabrezza****Tipo A**

1. Sollevare il braccio tergicristallo e ruotare il gruppo spazzola tergicristallo in modo da esporre il fermaglio in plastica.



0DEEV098013NR

**⚠ ATTENZIONE**

Non lasciar cadere il braccio tergicristallo sul parabrezza poiché potrebbe scheggiarlo o incrinarlo.

2. Comprimere il fermaglio e far scorrere il gruppo spazzola verso il basso.

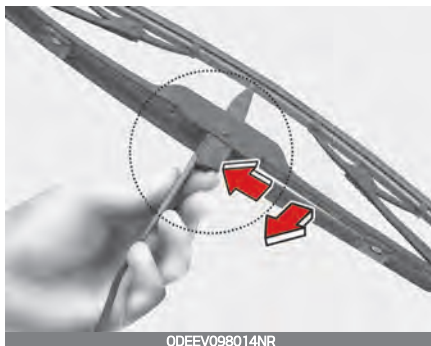

0DEEV098014NR

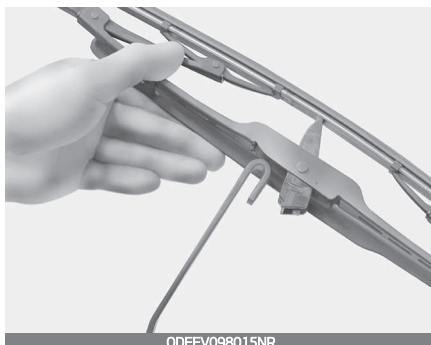

0DEEV098015NR

3. Sollevarlo e staccarlo dal braccio.
4. Installare il gruppo spazzola in ordine inverso rispetto alla rimozione.

**Tipo B**

1. Sollevare il braccio tergicristallo.



### ⚠ ATTENZIONE

Non lasciar cadere il braccio tergicristallo sul parabrezza poiché potrebbe scheggiarlo o incrinarlo.

2. Sollevare la linguetta della spazzola tergicristalli (1). Quindi abbassare il gruppo spazzola (2) e rimuoverlo.

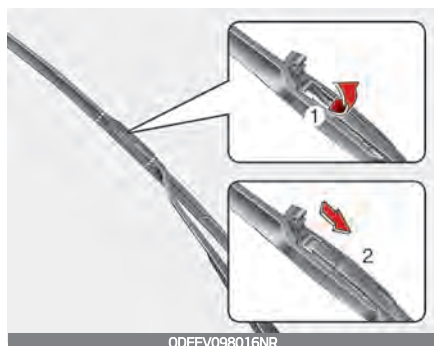

3. Montare il nuovo gruppo spazzola.



### Sostituzione spazzola *tergilunotto*



1. Sollevare il braccio tergicristallo (1) ed estrarre il gruppo spazzola tergicristallo.

2. Installare il gruppo spazzola nuovo inserendo la parte centrale nell'asola del braccio tergicristallo finché la stessa non scatta in posizione.



3. Assicurarsi che il gruppo spazzola sia installato saldamente provando a tirarlo leggermente.

Per prevenire danni ai bracci tergicristallo o altri componenti, far sostituire la spazzola tergicristallo da un'officina professionale. Kia consiglia di rivolgersi a un concessionario/centro di assistenza partner autorizzato Kia.

## Batteria

### Per mantenere la batteria al meglio della condizione

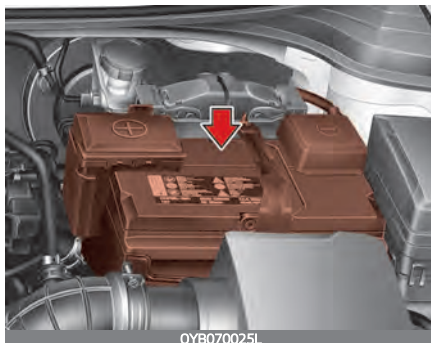

- Mantenere la batteria saldamente montata.
- Mantenere la parte superiore della batteria pulita e asciutta.
- Mantenere i terminali e i collegamenti puliti, a tenuta stagna e rivestiti di vaselina o grasso per terminali.
- Sciacquare immediatamente l'elettrolito fuoriuscito dalla batteria con una soluzione di acqua e bicarbonato di sodio.
- Se il veicolo deve rimanere fermo a lungo, scollegare i cavi batteria.

#### \* NOTA

Il veicolo è di norma equipaggiato con batteria esente da manutenzione. Se il veicolo è equipaggiato con una batteria che reca le indicazioni LOWER e UPPER su un lato, è

possibile controllare il livello degli elettroliti. Il livello degli elettroliti deve essere sempre compreso tra le indicazioni LOWER e UPPER. Se il livello degli elettroliti è basso, occorre aggiungere acqua distillata (demineralizzata) (non aggiungere mai acido solforico o altri elettroliti). Quando si effettua il rabbocco, fare attenzione a non versare il liquido sulla batteria e sui componenti adiacenti. Non riempire eccessivamente le celle della batteria. Si potrebbero corrodere altri componenti. Successivamente, accertarsi di serrare i tappi delle celle. Contattare un'officina professionale. Kia consiglia di rivolgersi a un concessionario/centro di assistenza partner autorizzato Kia.

## ▲ AVVERTENZA

### Pericoli della batteria



Leggere sempre attentamente le istruzioni seguenti quando si maneggia una batteria.



Tenere lontano dalla batteria sigarette accese e qualsiasi fiamma o scintilla.



C'è sempre presenza di idrogeno nelle celle di una batteria, un gas altamente combustibile che può esplodere se s'incendia.



Tenere le batterie fuori dalla portata dei bambini poiché contengono ACIDO SOLFORICO altamente corrosivo. Evitare che l'acido della batteria vada a contatto con occhi, pelle, vestiario o verniciatura.



Se l'elettrolita penetra negli occhi, sciacquare gli occhi con acqua fresca per almeno 15 minuti e sottoporsi immediatamente a visita medica. Se l'elettrolita va sulla pelle, lavare molto bene l'area interessata. Se si avverte dolore o bruciore, farsi visitare immediatamente da un medico.



Indossare occhiali di protezione quando si ricarica la batteria o si lavora vicino alla stessa. Provvedere sempre a garantire un'adeguata ventilazione quando si lavora al chiuso.



Uno scorretto smaltimento della batteria potrebbe causare danni all'ambiente e alla salute pubblica. Smaltire la batteria nel rispetto delle normative locali o a norma di legge.



La batteria contiene piombo. Non gettarla tra i rifiuti dopo l'uso. Contattare un'officina professionale. Kia consiglia di rivolgersi a un concessionario/ centro di assistenza partner autorizzato Kia.

- Quando si solleva una batteria con corpo in plastica, una pressione eccessiva sul corpo può causare una perdita di acido e causare lesioni alla persona. Sollevare la batteria usando un portabatteria o afferandola con ambo le mani su angoli contrapposti.
- Non tentare mai di ricaricare la batteria quando i cavi batteria del veicolo sono collegati alla batteria.
- Il sistema di accensione elettrica lavora con alta tensione. Non toccare mai questi componenti con motore in funzione o quando l'accensione è commutata ON.

L'inosservanza delle avvertenze di cui sopra può causare gravi lesioni o morte.

## ⚠ ATTENZIONE

- Quando non si utilizza il veicolo per un lungo periodo di tempo lasciandolo parcheggiato in una a basse temperature, togliere la batteria e tenerla al coperto.
- Caricare sempre la batteria al massimo per prevenire danni all'involucro nell'area a bassa temperatura.

- Se collegata a dispositivi elettronici non autorizzati, la batteria si potrebbe scaricare. Mai utilizzare dispositivi non autorizzati.

## Etichetta capacità batteria

Esempio



\* L'etichetta della batteria che si trova realmente nel veicolo potrebbe differire da quella mostrata in figura.

1. AGM90L-DIN: Nome assegnato da Kia al modello di batteria
2. 90 Ah (20 HR): Capacità nominale (in Amperora)
3. 170RC: Capacità di riserva nominale (in minuti)
4. 12V: Tensione nominale
5. 850CCA (SAE): Corrente di prova a freddo in ampere secondo SAE
6. 680A: Corrente di prova a freddo in ampere secondo EN

## Ricarica della batteria

Il vostro veicolo è equipaggiato con una batteria base di calcio esente da manutenzione.



- Se la batteria si scarica rapidamente (per esempio perché si sono lasciati accessi i fari o le luci interne a veicolo fermo), ricaricarla mediante carica lenta (carica centellinare) per 10 ore.
- Se la batteria si è scaricata progressivamente a causa dell'elevato carico elettrico durante l'uso del veicolo, ricaricarla a 20-30A per due ore.

### **⚠ AVVERTENZA**

#### **Ricarica della batteria**

Quando si ricarica la batteria, osservare le seguenti precauzioni:

- La batteria deve essere rimossa dal veicolo e posizionata in un'area ben ventilata.
- Non avvicinare alla batteria sigarette, scintille o fiamme.
- Osservare la batteria durante la ricarica, ed interrompere la ricarica o ridurre la velocità qualora le celle della batteria inizino ad andare in ebollizione violentemente o la temperatura dell'elettrolita di una qualsiasi cella superi i 49 °C.
- Indossare occhiali protettivi quando si controlla la batteria durante la ricarica.
- Scollegare il caricabatterie nel seguente ordine.
  1. Spegnere l'interruttore di alimentazione del caricabatterie.

2. Sganciare il morsetto negativo dal terminale batteria negativo.
3. Sganciare il morsetto positivo dal terminale batteria positivo.

### **⚠ AVVERTENZA**

- Prima di effettuare la manutenzione o la ricarica della batteria, disattivare tutti gli accessori e arrestare il motore.
- Il suo cavo negativo batteria deve essere rimosso per primo e installato per ultimo quando si scollega la batteria.
- Si consiglia di rivolgersi a un'officina professionale per le operazioni relative alla batteria. Kia consiglia di rivolgersi a un concessionario/centro di assistenza partner autorizzato Kia.

### **⚠ ATTENZIONE**

- Preservare la batteria dal contatto con acqua o altri liquidi.
- A scopo di sicurezza, usare parti di ricambio fornite da un'officina professionale. Kia consiglia di rivolgersi a un concessionario/centro di assistenza partner autorizzato Kia.

### **Funzioni da ripristinare**

Funzioni da ripristinare dopo che la batteria si è scaricata o che la batteria è stata scollegata.

- Sollevamento/abbassamento automatico del finestrino
- Tetto apribile
- Computer di viaggio
- Sistema di climatizzazione
- Audio

## Pneumatici e ruote

### Cura degli pneumatici

Per ragioni di corretta manutenzione, sicurezza e riduzione del consumo di carburante, è necessario che gli pneumatici siano sempre mantenuti alle pressioni di gonfiaggio consigliate e si rispettino i limiti di carico e la distribuzione del peso consigliata per il vostro veicolo.

### Pressioni di gonfiamento pneumatici a freddo consigliate

Le pressioni di tutti gli pneumatici (compreso quello di scorta) devono essere controllate a pneumatici freddi. "Pneumatici freddi" significa che nelle ultime tre ore il veicolo è rimasto fermo o ha percorso meno di 1,6 km.

Le pressioni consigliate devono essere mantenute per poter massimizzare il comfort di marcia e la manovrabilità del veicolo, nonché per minimizzare l'usura degli pneumatici.

Per la pressione di gonfiamento consigliata fare riferimento a "Pneumatici e ruote" a pagina 9 - 05.

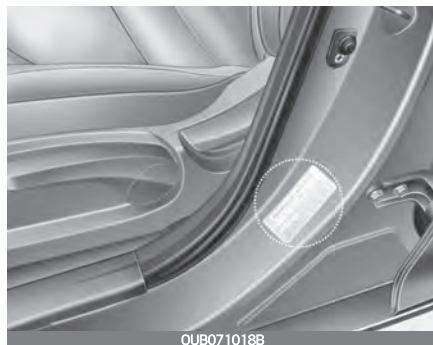

Le specifiche (misure e pressioni) sono riportate su un'etichetta applicata sul montante centrale lato guida.

### ⚠ AVVERTENZA

#### Gonfiaggio insufficiente pneumatici

Un gonfiaggio gravemente insufficiente (70 kPa o meno) può portare ad un notevole surriscaldamento con potenziale rischio di esplosione, separazione del battistrada e altri danni agli pneumatici con conseguente possibile perdita di controllo del veicolo e causa di lesioni gravi o fatali. Questo rischio è molto più elevato nelle giornate calde e quando si guida per lunghi periodi ad alta velocità.

**ATTENZIONE**

- Il gonfiaggio insufficiente comporta inoltre un'eccessiva usura, una scarsa manovrabilità e un maggiore consumo di carburante. Anche la deformazione della ruota rientra tra i possibili rischi. Mantenere sempre le pressioni degli pneumatici ai livelli appropriati. Se gli pneumatici richiedono gonfiaggi frequenti, far controllare il sistema da un'officina professionale. Kia consiglia di rivolgersi a un concessionario/centro di assistenza partner autorizzato Kia.
- Un sovra-gonfiamento produce ruvidezza di marcia e usura eccessiva al centro del battistrada, inoltre aumenta le possibilità di danni causati dai pericoli della strada.
- A pneumatici caldi è normale che le pressioni risultino più alte da 28 a 41 kPa di quelle raccomandate a freddo. Non Rilasciare l'aria dagli pneumatici caldi per regolare la pressione, altrimenti risulteranno insufficientemente gonfiati.
- Avere cura di reinstallare i cappucci delle valvole di gonfiamento pneumatici. In assenza del cappuccio sulla valvola, sporco o umidità potrebbero penetrare nel corpo valvola e causare perdita di aria. Se un cappuccio valvola è mancante, installarne uno nuovo nel più breve tempo possibile.

**AVVERTENZA****Gonfiaggio pneumatici**

Un gonfiaggio eccessivo o insufficiente può ridurre la vita degli pneumatici, influire negativamente sulla manovrabilità del veicolo ed essere causa di improvvisi cedimenti degli pneumatici. Questo potrebbe far perdere il controllo del veicolo e causare potenzialmente lesioni.

**ATTENZIONE****Pressione pneumatici**

Osservare sempre quanto segue:

- Controllare la pressione degli pneumatici quando gli pneumatici sono freddi. (Dopo che il veicolo è rimasto fermo per almeno tre ore o non abbia percorso più di 1,6 km dalla partenza.)
- Controllare la pressione dello pneumatico di scorta ad ogni controllo della pressione degli altri pneumatici.
- Non sovraccaricare mai il veicolo. Avere cura di non sovraccaricare il portabagagli del veicolo, qualora il veicolo ne sia equipaggiato.
- Pneumatici usurati o vecchi possono causare incidenti. Se il battistrada è seriamente usurato o gli pneumatici sono danneggiati, sostituirli.

## Controllo pressione di gonfiamento pneumatico

Controllare gli pneumatici una o più volte al mese.

Controllare anche la pressione dello pneumatico di scorta.

### **Modalità di controllo**

Utilizzare un manometro di buona qualità per controllare la pressione di gonfiaggio dei pneumatici. Non si può dire se i pneumatici sono gonfiati correttamente semplicemente guardandoli. I pneumatici radiali possono sembrare gonfiati a dovere anche quando sono sotto-gonfiati.

Controllare la pressione di gonfiaggio dei pneumatici quando sono freddi. - Per "freddo" si intende che il veicolo è rimasto fermo per almeno tre ore o non ha percorso più di 1,6 km .

Rimuovere il cappuccio valvola dallo stelo valvola pneumatico. Premere saldamente il manometro dello pneumatico sulla valvola per ottenere una misurazione della pressione. Se la pressione di gonfiamento a pneumatico freddo corrisponde alla pressione consigliata riportata sull'etichetta con le informazioni inerenti pneumatici e carico, non sono necessarie ulteriori regolazioni. Se la pressione è bassa, aggiungere aria sino ad ottenere il valore consigliato.

Se lo pneumatico è sovra-gonfiato, espellere aria premendo sullo stelo metallico al centro della valvola pneumatico. Ricontrollare la pressione dei pneumatici con l'apposito manometro. Avere cura di rimettere i cappucci valvola sugli steli valvola. Essi contribuiscono a prevenire perdite tenendo fuori sporcizia e umidità.

### **⚠ AVVERTENZA**

- Ispezionare frequentemente gli pneumatici per gonfiamento appropriato nonché per usura e danneggiamento. Usare sempre un manometro per pneumatici.

- Pneumatici con pressione eccessiva o insufficiente si usurano in modo non uniforme esponendo a rischi di scarsa manovrabilità, perdita di controllo del veicolo e improvvisa rottura dei medesimi che possono causare incidenti, lesioni o anche morte. La pressione a pneumatici freddi consigliata per il vostro veicolo è riportata nel presente manuale e si può trovare sull'etichetta degli pneumatici ubicata sul montante centrale della porta lato conducente.
- Gli pneumatici usurati possono causare incidenti. Sostituire gli pneumatici logori, usurati in modo non uniforme o danneggiati.
- Ricordarsi di controllare la pressione dello pneumatico di scorta. Kia raccomanda di controllare la pressione dello pneumatico di scorta ogni volta che si controlla quella degli altri pneumatici.

## Rotazione dei pneumatici

Per uniformare l'usura dei battistrada, è consigliata la rotazione degli pneumatici ogni 10.000 km o meno se si sviluppa una usura irregolare.

Quando li si ruota, controllare gli pneumatici per corretta equilibratura.

Durante la rotazione dei pneumatici, controllare che non vi siano usura irregolare e danni. L'usura anomala è solitamente causata da una pressione pneumatico non corretta, da una geometria delle ruote impropria, da una squilibrazione delle ruote, da frenate violente o sterzate repentine. Guardare se ci sono rigonfiamenti o protuberanze nel battistrada o sul fianco dello pneumatico. Sostituire lo pneumatico se si riscontra una qualsiasi di queste condizioni. Sostituire lo pneumatico qualora siano visibili la tela o la tortiglia. Dopo la rotazione, avere cura di regolare le pressioni degli pneumatici anteriori e posteriori secondo specifica e controllare il serraggio dei dadi ad alette.

Fare riferimento a “Pneumatici e ruote” a pagina 9 - 05.

Con ruota di scorta a dimensioni normali  
(solo per veicoli senza sistema TPMS)

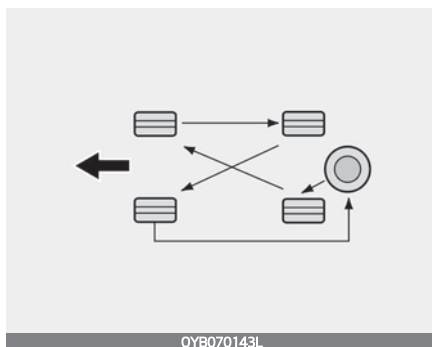

OYB070143L

Senza ruota di scorta

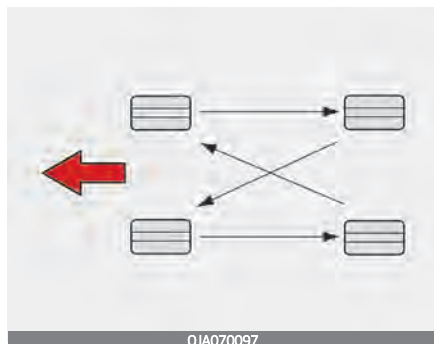

Pneumatici direzionali (se in dotazione)

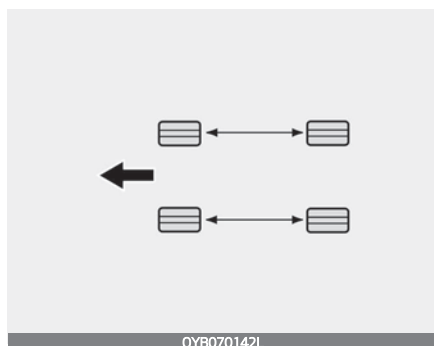

Le pastiglie dei freni a disco devono essere ispezionate per usura ad ogni rotazione degli pneumatici.

### \* NOTA

La rotazione di pneumatici radiali con battistrada asimmetrico deve essere fatta solo da davanti a dietro e non da destra a sinistra.

## ⚠ AVVERTENZA

- Non usare il ruotino di scorta (se in dotazione) nella rotazione degli pneumatici.
- Non mescolare mai per nessuna ragione pneumatici a tele incrociate e pneumatici radiali. Ciò potrebbe causare problemi di manovrabilità esponendo al rischio di morte, serie lesioni o danni al veicolo.

## Geometria delle ruote ed equilibratura degli pneumatici

La geometria e l'equilibratura delle ruote del vostro veicolo sono state accuratamente messe a punto in fabbrica per massimizzare la durata e la funzionalità generale degli pneumatici.

Quasi sempre non si presenta la necessità di riallineare la geometria delle ruote. Tuttavia, se si riscontra un'usura anomala degli pneumatici o il veicolo tira da una parte o dall'altra, può essere necessario riallineare la geometria delle ruote.

Se si riscontra che il veicolo vibra quando si viaggia su una strada liscia, è possibile che le ruote debbano essere riequilibrate.

**⚠ ATTENZIONE**

Contrappesi impropri possono danneggiare le ruote in alluminio del veicolo. Usare esclusivamente contrappesi approvati.

**Sostituzione di uno pneumatico**

Se uno pneumatico si usura in modo uniforme, comparirà un indicatore di usura battistrada (A) sotto forma di una banda continua che attraversa il battistrada. Ciò indica che lo spessore del battistrada rimasto sullo pneumatico è inferiore a 1,6 mm. In questo caso, sostituire il pneumatico.

Non attendere che la banda attraversi l'intero battistrada prima di sostituire lo pneumatico.

**\* NOTA**

Quando si sostituiscono gli pneumatici, noi consigliamo di usare pneumatici uguali a quelli forniti in origine con i veicoli.

In caso contrario si avranno effetti sulla guidabilità.

**⚠ ATTENZIONE**

Quando si sostituiscono i pneumatici, ricontrollare e serrare i dadi ruota dopo aver percorso circa 50 km (31 miglia) e procedere nuovamente al controllo dopo 1.000 km (620 miglia). Se durante la guida il volante trema o il veicolo vibra, lo pneumatico è fuori equilibratura. Regolare l'equilibratura dello pneumatico. Se il problema non viene risolto, contattare un'officina professionale. Kia consiglia di rivolgersi a un concessionario/centro di assistenza partner autorizzato Kia.

**⚠ AVVERTENZA****Sostituzione pneumatici**

Per ridurre al minimo il rischio di perdere il controllo del veicolo a causa della rottura di un pneumatico, e quindi di causare un incidente:

- Sostituire gli pneumatici logori, usurati in modo non uniforme o danneggiati. Uno pneumatico usurato può incidere negativamente sull'azione frenante, sul controllo dello sterzo e sulla forza di trazione.
- Non guidare con pneumatici troppo gonfi o troppo sgonfi. Gli pneumatici potrebbero usurarsi in modo anomalo o danneggiarsi.



- Quando si sostituiscono gli pneumatici, non mescolare mai pneumatici radiali e pneumatici a tele incrociate. Se si decide di sostituire uno pneumatico radiale con uno a tele incrociate, bisogna cambiare anche tutti gli altri, compreso quello di scorta.
- Se si usano pneumatici e cerchi di dimensioni diverse da quelle raccomandate, si possono creare problemi di manovrabilità e di controllo del veicolo, con rischio di causare incidenti.
- Le ruote non conformi alle specifiche Kia potrebbero non combaciare correttamente causando danni al veicolo, condizioni insolite di manovrabilità e scarso controllo del veicolo.
- L'ABS lavora confrontando la velocità delle ruote. La dimensione dello pneumatico può influire sulla velocità della ruota. Quando si sostituiscono gli pneumatici, tutti e 4 gli pneumatici devono essere di dimensioni uguali a quelli forniti in origine con il veicolo. L'utilizzo di pneumatici di dimensioni differenti può compromettere il buon funzionamento di ABS (sistema antibloccaggio freni) ed ESC (controllo elettronico della stabilità).
- L'ideale sarebbe sostituire contemporaneamente tutti e quattro gli pneumatici. Se ciò non è possibile o non necessario, sostituire in coppia i due pneumatici anteriori o i due posteriori. La sostituzione di un solo pneumatico può compromettere seriamente la maneggevolezza del veicolo.

---

### ***Sostituzione del ruotino di scorta (se in dotazione)***

Un ruotino di scorta ha un battistrada la cui vita è più breve rispetto a quello di uno pneumatico convenzionale. Sostituirlo quando si riescono a vedere le strisce dell'indicatore usura battistrada sullo pneumatico. Lo pneumatico di ricambio del ruotino di scorta deve avere le stesse dimensioni e lo stesso disegno di quello fornito originariamente con il veicolo e deve essere montato sullo stesso ruotino di scorta. Lo pneumatico del ruotino di scorta non è progettato per essere montato su una ruota di dimensioni normali, e d'altro canto il ruotino di scorta non è progettato per montare uno pneumatico di dimensioni normali.

## Sostituzione di una ruota

Quando si sostituiscono le ruote in metallo per qualsivoglia ragione, assicurarsi che le nuove ruote siano equivalenti a quelle originali in termini di diametro, larghezza del cerchio e offset.

### AVVERTENZA

Una ruota di dimensioni non corrette può influenzare negativamente la vita di ruota e cuscinetto, le capacità di frenata e arresto, le caratteristiche di manovrabilità, l'altezza da terra, la distanza tra carrozzeria e pneumatico, lo spazio per le catene da neve, la calibrazione di tachimetro e contaghiometri, l'orientamento dei fari e l'altezza del paraurti.

## Trazione degli pneumatici

La trazione degli pneumatici può subire limitazioni qualora si usino pneumatici usurati, pneumatici gonfiati impropriamente o si viaggi su fondi stradali sdrucchiolevoli. Gli pneumatici devono essere sostituiti quando appaiono gli indicatori usura battistrada. Rallentare sempre in caso di pioggia, neve o ghiaccio per ridurre la possibilità di perdere il controllo del veicolo.

## Manutenzione degli pneumatici

Oltre ad un appropriato gonfiamento, una corretta geometria delle ruote aiuta a rallentare l'usura degli pneumatici. Se si riscontra che uno pneumatico è usurato in modo non uniforme, far controllare la geometria delle ruote da un'officina professionale. Kia consiglia di rivolgersi a un concessionario/centro di assistenza partner autorizzato Kia.

Quando sono installati pneumatici nuovi, assicurarsi che siano equilibrati. Ciò aumenterà il comfort di marcia del veicolo e la vita degli pneumatici. Uno pneumatico deve inoltre sempre essere riequilibrato qualora sia stato rimosso dalla ruota.

## Etichettatura sulla parete laterale del pneumatico

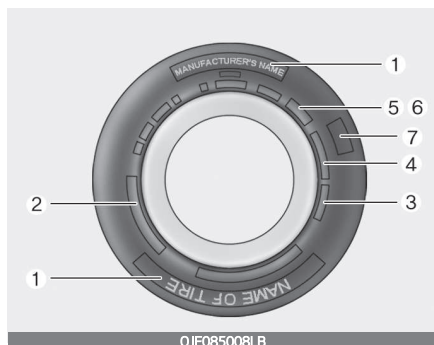

Queste informazioni identificano e descrivono le caratteristiche fondamentali del pneumatico, oltre a fornire il numero identificativo del pneumatico (TIN) per la certificazione degli standard di sicurezza. Il TIN può essere usato per l'identificazione dello pneumatico in caso di richiamo.

### 1. Nome del costruttore o del marchio

Viene indicato il nome del costruttore o del marchio.

### 2. Designazione della misura dello pneumatico

La parete laterale di uno pneumatico è marcata con la designazione dimensioni pneumatico. Queste informazioni potranno risultare necessarie per scegliere gli pneumatici di ricambio per il vostro veicolo. Di seguito viene spiegato il significato delle lettere e dei numeri riportati nella designazione dimensioni pneumatico.

#### Esempio di designazione della misura dello pneumatico:

(Questi numeri sono forniti a puro titolo di esempio; il designatore delle dimensioni degli pneumatici del vostro veicolo potrebbe essere diverso.)

#### P235/55R19 108T

P - Tipo di veicolo interessato (gli pneumatici contrassegnati con il prefisso "P" sono destinati all'uso su veicoli per trasporto passeggeri o autocarri leggeri; tuttavia non tutti gli pneumatici recano questo contrassegno).

235 - Larghezza dello pneumatico in millimetri.

55 - Rapporto d'aspetto. Altezza della sezione dello pneumatico espressa come percentuale della sua larghezza.

R - Codice struttura pneumatico (Radiale).

19 - Diametro del cerchio in pollici.

108 - Indice di carico, un codice numerico associato al carico massimo sostenibile dallo pneumatico.

H - Simbolo indice di velocità. Vedere la tabella degli indici di velocità per ulteriori informazioni.

### Designazione dimensioni ruota

Le ruote sono anche contrassegnate con informazioni importanti di cui avete bisogno per eseguire la sostituzione. Di seguito viene spiegato il significato delle lettere e dei numeri riportati nella designazione dimensioni ruota.

### Esempio di designazione dimensioni ruota: 7,5JX19

7,5 - Larghezza del cerchio in pollici.

J - Designazione del profilo del cerchio.

19 - Diametro del cerchio in pollici.

### Indici di velocità degli pneumatici

La tabella seguente elenca le diverse classi di velocità di gran parte degli pneumatici attualmente in uso sulle autovetture. L'indice di velocità è parte della designazione dimensioni pneumatico riportata sulla parete laterale dello pneumatico. Questo simbolo corrisponde alla velocità di sicurezza massima per cui lo pneumatico è stato designato.

Simbolo indice di velocità	Velocità massima
S	180 km/h
T	190 km/h
H	210 km/h
V	240 km/h
W	270 km/h
Y	300 km/h

### ***3. Controllo vita pneumatico (TIN: Tire Identification Number, ovvero numero identificativo dello pneumatico)***

Sostituire tutti gli pneumatici più vecchi di 6 anni, in base alla data di fabbricazione (compresa la ruota di scorta). La data di fabbricazione si trova sulla parete laterale pneumatico (possibilmente all'interno della ruota), visualizzando il codice DOT. Il codice DOT è una serie di numeri su uno pneumatico composta da numeri e lettere in inglese. La data di produzione è indicata dalle ultime quattro cifre (caratteri) del codice DOT.

**DOT : XXXX XXXX 0000**

La prima parte del DOT indica il numero di codice dello stabilimento, le dimensioni dello pneumatico e il tipo di scolpitura del battistrada, mentre le ultime quattro cifre indicano la settimana e l'anno di fabbricazione.

Per esempio:

DOT XXXX XXXX 1621 indica che lo pneumatico è stato prodotto nella 16<sup>a</sup> settimana del 2021.

## **⚠ AVVERTENZA**

### **Età degli pneumatici**

Gli pneumatici si usurano con il tempo, anche qualora non siano stati utilizzati.

Indipendentemente dal grado di usura del battistrada, si consiglia di sostituire gli pneumatici all'incirca dopo sei (6) anni di servizio normale. Il calore causato da climi torridi o frequenti condizioni di carico elevato può accelerare il processo d'invecchiamento. Il mancato rispetto di questo avviso può provocare il cedimento improvviso degli pneumatici, che potrebbe portare alla perdita di controllo del mezzo e quindi a un incidente, con conseguenze gravi o letali.

### ***4. Composizione e materiale della tela pneumatico***

Il numero di strati o di tele di tessuto rivestito di gomma presenti nello pneumatico. I fabbricanti devono anche indicare i materiali presenti nello pneumatico, comprendenti l'acciaio, il nylon, il poliestere e altri. La lettera "R" indica che si tratta di uno pneumatico radiale; la lettera "D" che si tratta di uno pneumatico a tele diagonali o incrociate; la lettera "B" indica che si tratta di uno pneumatico cinturato.

### **5. Pressione di gonfiamento massima tollerabile**

Questo numero rappresenta il valore massimo della pressione dell'aria ammissibile nello pneumatico. Non superare la pressione di gonfiamento massima tollerabile. Fare riferimento all'etichetta con le informazioni inerenti pneumatici e carico per la pressione di gonfiamento consigliata.

### **6. Indice di carico massimo**

Questo numero indica il carico massimo in chilogrammi sostenibile dallo pneumatico. Quando si sostituiscono gli pneumatici del veicolo, usare sempre uno pneumatico avente lo stesso indice di carico dello pneumatico installato in fabbrica.

### **7. Classificazione uniforme della qualità degli pneumatici**

Le classi di qualità si possono trovare, ove presenti, sulla parte laterale dello pneumatico, tra la spalla del battistrada e la larghezza massima della sezione.

Per esempio:

USURA BATTISTRADA 200

TRAZIONE AA

TEMPERATURA A

### **Usura battistrada**

Il grado di usura del battistrada è un valore comparativo basato sulla velocità di usura dello pneumatico quando testato in condizioni controllate nel corso di uno specificato test previsto per legge. Per esempio, uno pneumatico di grado 150 dovrà usurarsi in misura corrispondente ad una volta e mezzo (1½) rispetto ad uno pneumatico di grado 100 qualora sottoposto allo stesso test.

Le prestazioni relative degli pneumatici dipendono dalle loro effettive condizioni d'uso. Tuttavia, le prestazioni possono differire dalla norma per le variazioni dell'ambito d'impiego, per la diversa manutenzione e per le differenti caratteristiche del fondo stradale e del clima.

Questi gradi sono stampate sulle pareti laterali degli pneumatici dei veicoli per trasporto passeggeri. Gli pneumatici forniti di serie o su richiesta su questo veicolo possono avere classi variabili.

### Trazione - AA, A, B e C

I gradi di trazione, dal più alto al più basso, sono AA, A, B e C. Tali gradi rappresentano la capacità dello pneumatico ad arrestarsi su una pavimentazione bagnata misurata in condizioni controllate su superfici di prova in asfalto e cemento stabilite per legge. Uno pneumatico contrassegnato con C potrebbe offrire una trazione scadente.

### Temperatura - A, B e C

I gradi di temperatura sono A (il più alto), B e C e rappresentano la resistenza dello pneumatico alla generazione di calore e la sua capacità di dissipazione del calore quando testato in condizioni controllate su una specificata ruota di prova in un laboratorio al chiuso.

L'esposizione a temperature elevate può causare la degenerazione del materiale dello pneumatico e accorciare la vita dello pneumatico stesso, mentre una temperatura eccessiva può portare all'improvvisa rottura dello pneumatico. Le classi A e B rappresentano i livelli più elevati di prestazioni riscontrati nelle prove di laboratorio rispetto ai requisiti minimi di legge.

## ⚠ AVVERTENZA

Il grado di trazione assegnato a questo pneumatico è basato su test di trazione con frenata in rettilineo, per cui non include le caratteristiche di accelerazione, sterzata, acquaplaning o trazione di picco.

## ⚠ AVVERTENZA

### Temperatura pneumatici

Il grado di temperatura per questo pneumatico è stato stabilito considerando lo pneumatico correttamente gonfiato e non sovraccaricato. Una velocità eccessiva, un sotto-gonfiamento o un sovraccarico, sia che si verifichino separatamente o insieme, possono causare un surriscaldamento e una possibile rottura improvvisa dello pneumatico. Ciò può far perdere il controllo del veicolo e causare serie lesioni o morte.

### Pneumatico con rapporto di aspetto basso (se in dotazione)

Gli pneumatici con rapporto di aspetto inferiore a 50 sono forniti per gli assetti sportivi.

Poiché questi pneumatici sono ottimizzati per la maneggevolezza e la frenata potrebbero rendere la guida meno confortevole e risultare più rumorosi rispetto agli pneumatici tradizionali.

**⚠ ATTENZIONE**

Data la minore larghezza delle pareti degli pneumatici con basso rapporto di aspetto rispetto agli pneumatici tradizionali, il cerchio e lo pneumatico sono maggiormente soggetti a danni. Attenersi quindi alle istruzioni riportate di seguito.

- Quando si guida su una strada sterrata o in fuoristrada, procedere con cautela poiché si potrebbero danneggiare i cerchi e gli pneumatici. Dopo la guida ispezionare i cerchi e gli pneumatici.
- Quando si transita su una buca, rallentatore di velocità, passo d'uomo o marciapiede, procedere lentamente in modo che pneumatici e cerchi non subiscano danni.
- Qualora lo pneumatico subisca degli urti, verificarne le condizioni o contattare un'officina professionale. Kia consiglia di rivolgersi a un concessionario/centro di assistenza partner autorizzato Kia.
- Per prevenire danni allo pneumatico, ispezionare la condizione e la pressione dello pneumatico ogni 3000 km.

**⚠ ATTENZIONE**

- Non è semplice riconoscere un danno agli pneumatici a occhio nudo. Se tuttavia vi è anche il minimo indizio di un possibile danno, sebbene non lo si possa vedere a occhio nudo, far controllare o sostituire lo pneumatico poiché il danno potrebbe causare la fuoriuscita di aria.

- I danni agli pneumatici causati da guida su strade sterrate, in fuoristrada, buche, passi d'uomo o marciapiedi non sono coperti da garanzia.
- Le informazioni sullo pneumatico sono riportate sull'etichetta laterale dello pneumatico.

**Fusibili**

Tipo a lama



0DEEV098032NR

Tipo cartuccia



0DEEV098077NR

Fusibile multifunzione



0DEEV098078NR

BFT





\* Lato sinistro: normale  
Lato destro: bruciato

L'impianto elettrico di un veicolo è protetto contro i danni da sovraccarico elettrico mediante fusibili.

Questo veicolo ha due (o tre) pannelli fusibili, uno ubicato nel poggiatesta del pannello lato conducente, l'altro nel vano motore vicino alla batteria.

Se una qualsiasi luce, accessorio o comando del veicolo non funziona, controllare il fusibile del circuito appropriato. Se un fusibile si brucia, il suo elemento interno risulta fuso.

Se il sistema elettrico non funziona, controllare prima il pannello fusibili sul lato conducente.

Prima di sostituire un fusibile bruciato, scollegare il cavo negativo della batteria.

Sostituire sempre un fusibile bruciato con uno dello stesso amperaggio.

Se il fusibile di ricambio brucia, ciò indica la presenza di un problema elettrico. Evitare di usare il sistema interessato e consultare immediatamente un'officina professionale. Kia consiglia di recarsi presso un concessionario/centro di assistenza partner autorizzato Kia.

I fusibili utilizzati sono di tre tipi: a baionetta per gli amperaggi bassi, a cartuccia e collegamento fusibile per gli amperaggi più alti.

## ⚠ AVVERTENZA

### Sostituzione di un fusibile

- Non sostituire mai un fusibile con qualcosa che non sia un fusibile dello stesso amperaggio.
- Un fusibile di capacità superiore potrebbe causare danni e un possibile incendio.
- Non installare un filo di ponte o un foglio di alluminio al posto del fusibile corretto anche se si tratta di una riparazione temporanea. Ciò potrebbe causare grossi danni al cablaggio e un possibile incendio.
- Non modificare né integrare il cablaggio elettrico del veicolo.

## ⚠ ATTENZIONE

Non usare un cacciavite o qualsiasi altro oggetto metallico per rimuovere i fusibili

poiché questo potrebbe causare un cortocircuito e danneggiare il sistema.

### \* NOTA

- Per la sostituzione del fusibile, impostare l'accensione su "OFF" (SP) e spegnere tutti gli interruttori di tutti i dispositivi elettrici, quindi rimuovere il connettore della batteria (-).
- L'etichetta del pannello fusibili/relè potrebbe differire dalle reali dotazioni.

### ⚠ ATTENZIONE

- Quando si sostituisce un fusibile bruciato o un relè con uno nuovo, assicurarsi che il nuovo fusibile o relè si agganci saldamente nei fermagli. Un fusibile o relè non fissato completamente potrebbe danneggiare il cablaggio e i sistemi elettrici del veicolo e un possibile incendio.
- Non rimuovere i fusibili, i relè e i terminali fissati con bulloni o dadi. I fusibili, relè e terminali potrebbero essere fissati non completamente e causare un incendio. Se fusibili, relè e terminali fissati con bulloni o dadi si bruciano, consultare un'officina professionale. Kia consiglia di recarsi presso un concessionario/centro di assistenza partner autorizzato Kia.
- Non inserire altri oggetti ad eccezione di fusibili o relè nei terminali dei fusibili/relè, ad esempio un cacciavite o un conduttore. Ciò potrebbe causare un falso contatto e un malfunzionamento del sistema.

- Non inserire giraviti o cablaggi normalmente in commercio nel terminale originariamente predisposto esclusivamente per fusibili e relè. Il sistema elettrico o il cablaggio del veicolo potrebbe essere danneggiato o incendiato a causa di mancati contatti.
- Se si collega direttamente il filo al faro posteriore o si sostituisce una lampadina con una di potenza superiore a quella prevista per installare rimorchi ecc. la scatola di connessione interna potrebbe bruciarsi.

### ⚠ ATTENZIONE

Controllare visivamente il tappo della batteria per verificarne la chiusura. Se il tappo della batteria non è ben chiuso, l'umidità potrebbe penetrare nel sistema e danneggiare i componenti elettrici.

### \* NOTA

#### **Sono vietati i cablaggi volanti per il retrofit di dispositivi commerciali**

L'uso di cablaggi volanti nel veicolo potrebbe essere pericoloso, e potrebbe creare guasti o danneggiare le prestazioni del veicolo stesso.

L'uso di cablaggi volanti e improvvisati, soprattutto per il montaggio di sistemi commerciali di Infotainment o antifurto, telecomandi motore, radiotelefoni o impianti

radio potrebbe causare danni al veicolo o incendi.

### \* NOTA

#### Divieto di modifiche

Non tentare di modificare il veicolo in alcun modo. Sarebbe illegale e potrebbe avere conseguenze sulle prestazioni, la durata e la sicurezza del veicolo. Inoltre, in caso di modifiche non consentite, la garanzia non sarà valida.

È essenziale essere consapevoli dei problemi di sicurezza causati da modifiche apportate al veicolo con dispositivi elettrici non autorizzati (lampade, scatola nera, apparecchiature elettriche, dispositivi diagnostici, dispositivi di comunicazione ecc.). Tali modifiche potrebbero causare malfunzionamenti del veicolo, danni ai cablaggi, scaricamento della batteria, danni ai connettori o incendi.

### \* NOTA

#### Precauzioni per l'oscuramento dei vetri

L'oscuramento dei vetri (soprattutto le pellicole metalliche) potrebbe causare problemi alle comunicazioni o ostacolare la ricezione dei segnali radio e malfunzionamenti del sistema di illuminazione automatico in caso di eccessivo cambiamento dell'illuminazione all'interno del veicolo. Questo tipo di soluzioni potrebbe anche creare interferenze con i dispositivi elettrici ed elettronici, e possibili guasti.

## Sostituzione fusibili del pannello interno

1. Portare su OFF il commutatore d'accensione e tutti gli altri interruttori.
2. Aprire il coperchio pannello fusibili.



3. Estrarre il fusibile sospetto tenendolo dritto. Usare l'attrezzo estrattore presente sul pannello fusibili vano motore.

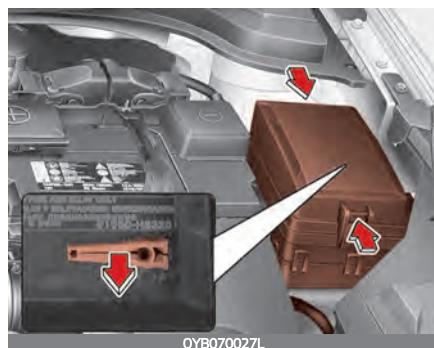

4. Controllare il fusibile rimosso; sostituirlo se è bruciato. I fusibili di scorta si trovano nel pannello fusibili del cruscotto (o in quello del vano motore).
5. Spingere dentro un nuovo fusibile dello stesso amperaggio e assicurarsi che si agganci saldamente nei fermagli.

Se risulta lasco dopo il montaggio, consultare un'officina professionale. Kia consiglia di recarsi presso un concessionario/centro di assistenza partner autorizzato Kia.

Se non si dispone di un fusibile di scorta adatto, utilizzarne uno dello stesso valore prelevandolo da un circuito che non è strettamente necessario per il funzionamento del veicolo, come quello dell'accendisigari.

Se fari o luci di posizione posteriori, luci stop, luce di cortesia, luci di marcia diurne (D.R.L) non funzionano e i fusibili sono OK, controllare il pannello fusibili nel vano motore. Se un fusibile è bruciato, deve essere sostituito.

### ***Fusibile salvamemoria***



Il veicolo è equipaggiato con un fusibile di memoria che previene lo scaricamento della batteria nel caso in cui il veicolo rimanga fermo per lunghi periodi. Usare le seguenti procedure prima di lasciare il veicolo a riposo per lunghi periodi.

1. Spegnerne il motore.
2. Spegnerne fari e luci di posizione posteriori.
3. Aprire il pannello del cruscotto lato guida ed estrarre il fusibile di memoria sollevandolo.

#### **\* NOTA**

- Estraendo il fusibile salvamemoria dal pannello fusibili, cicalino spia, audio, orologio, luci interne, ecc. non funzioneranno. Alcune di queste funzioni dovranno essere resettate dopo la sostituzione. Vedere "Batteria" a pagina 8 - 56.

- Anche con il fusibile di memoria estratto, la batteria può comunque scaricarsi in seguito al funzionamento dei fari o di altri dispositivi elettrici.

## Sostituzione fusibili della scatola nel vano motore

1. Portare su OFF il commutatore d'accensione e tutti gli altri interruttori.
2. Togliere il coperchio della scatola fusibili premendo la linguetta e sollevandolo. Quando il fusibile a baionetta non è collegato, rimuoverlo utilizzando la clip appositamente disegnata per il cambio dei fusibili e situata nella scatola dei fusibili e situata nella scatola dei fusibili nel vano motore. Dopo la rimozione, inserire correttamente un fusibile di pari carica.

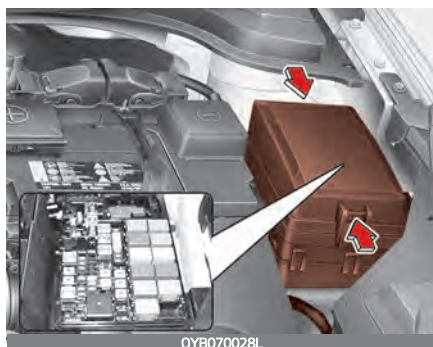

3. Controllare il fusibile rimosso; sostituirlo se è bruciato. Per rimuovere o inserire il fusibile, usare l'estrattore per fusibili che si trova nel pannello fusibili vano motore.
4. Spingere dentro un nuovo fusibile dello stesso amperaggio e assicurarsi che si agganci saldamente nei fermagli. Se risulta lasco dopo il montaggio, consultare un'officina professionale. Kia consiglia di recarsi presso un concessionario/centro di assistenza partner autorizzato Kia.

### ⚠ ATTENZIONE

Dopo aver controllato la scatola fusibili nel vano motore, installarne saldamente il coperchio fino allo scatto di conferma. Se ciò non dovesse essere fatto, potrebbero verificarsi guasti elettrici causati dal contatto con l'acqua.

## Fusibile multifunzione

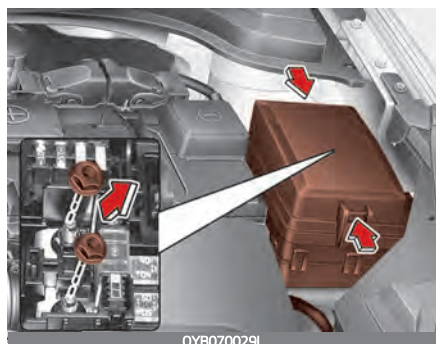

Se il fusibile multifunzione è bruciato, deve essere rimosso come segue:

1. Scollegare il cavo batteria negativo.
2. Rimuovere i dadi indicati nella figura sopra.
3. Sostituire il fusibile con uno nuovo dello stesso amperaggio.
4. Reinstallare in ordine inverso rispetto alla rimozione.

### \* NOTA

Se il fusibile multifunzione è bruciato, consultare un'officina professionale. Kia consiglia di recarsi presso un concessionario/centro di assistenza partner autorizzato Kia.

## Descrizione del pannello fusibili/relè

Pannello fusibili lato guida



Scatola fusibili vano motore

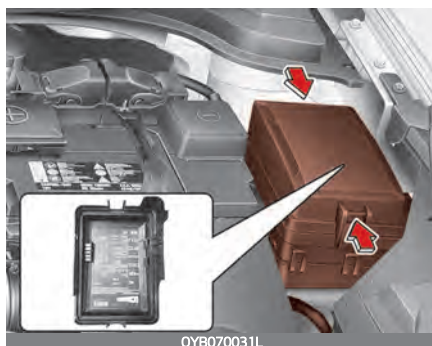

Scatola fusibili vano motore  
(Smartstream G1.0 T-GDi PTC solo riscaldatore)

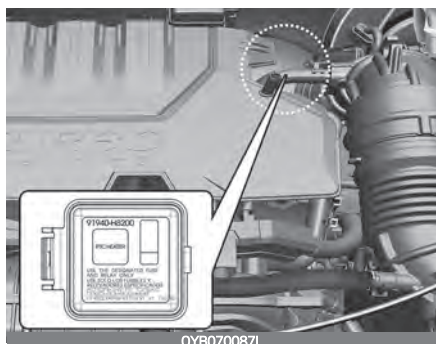

All'interno dei coperchi dei pannelli fusibili/relè vi è affissa l'etichetta che indica nome e capacità dei singoli fusibili/relè.

#### \* NOTA

Non tutte le scatole fusibili descritte in questo manuale sono necessariamente presenti su questo veicolo. Esso è aggiornato alla data di stampa. In caso d'ispezione del pannello fusibili del veicolo, fare riferimento all'etichetta applicata al pannello fusibili stesso.

### Pannello fusibili lato conducente

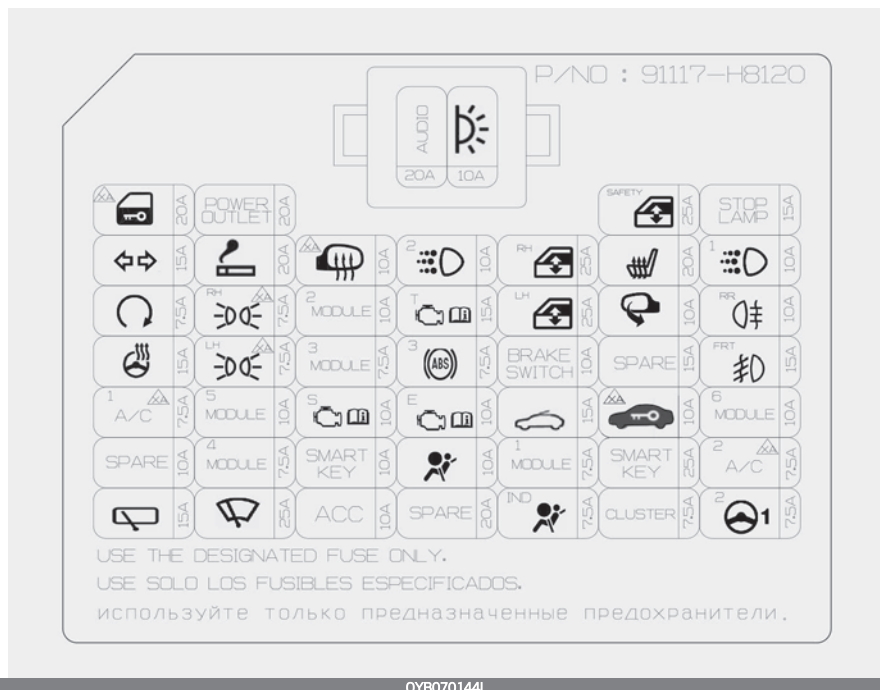













OYB070144L

### Cruscotto (Pannello fusibili lato conducente)

Simbolo	Amperaggio fusibile	Circuito protetto
	20 A	Relè sblocco portellone posteriore, relè blocco di sicurezza, relè blocco/sblocco porte
POWER OUTLET	20 A	Presi di alimentazione
SAFETY	25 A	Modulo sicurezza alzacristalli elettrico conducente
STOP LAMP	15 A	Modulo elettronico segnale di arresto
	15 A	BCM (Body Control Module - Centralina carrozzeria), unità SLM





















Simbolo	Amperaggio fusibile	Circuito protetto
	20 A	Accendisigari
	10 A	Specchietto esterno elettrico del conducente, specchietto esterno elettrico del passeggero, centralina condizionatore d'aria, ECM (centralina motore)/PCM (centralina gruppo propulsore)
	10 A	Centralina carrozzeria (BMC)
	25 A	Interruttore principale alzacristalli elettrici, interruttore alzacristallo elettrico passeggero (guida a sinistra)
	20 A	Centralina riscaldatore sedile anteriore
	10 A	Relè luci diurne
	7,5 A	ECM (centralina motore), Blocco giunzione van motore (relè di avvio), blocco accensione e interruttore frizione, interruttore di intervallo trasmissione, relè allarme antifurto, Centralina chiave intelligente
	7,5 A	Faro lato dx, Faro licenza, lampada combinazione posteriore (IN/OUT), Gruppo ottico posteriore lato dx, Illuminazione(+)
	10 A	BCM (Body Control Module), Interruttore crash pad, Interruttore console anteriore, Radar anteriore, Assistente mantenimento corsia (Linea), Avvertenza collisione punto cieco lato destro e lato sinistro
	15 A	Blocco di giunzione vano motore (interruttore luci retromarcia), commutatore trasmissione, interruttore modalità sportiva, TCM (Transmission Control Module), Sensore frizione, Sensore velocità, Interruttore luce stop, Modulo frizione elettronico
	25 A	Interruttore principale alzacristalli elettrici, interruttore alzacristallo elettrico passeggero (guida a destra)
	10 A	Interruttore specchietto retrovisore elettrico esterno
	10 A	Relè luce retronebbia

Simbolo	Amperaggio fusibile	Circuito protetto
	15 A	Giunto a spirale
<sup>LH</sup> 	7,5 A	Faro lato sx, Faro licenza sx, lampada combinazione posteriore (IN/OUT) sx
<sup>3</sup> MODULE	7,5 A	Centralina riscaldatore sedile anteriore, Audio, Centralina A/V e navigatore, Attuatore dispositivo di regolazione fari SX/DX, Centralina condizionatore d'aria, specchietto retrovisore elettrocromatico, Interruttore plancia, convertitore CC-CC, giunto a spirale, Indicatore leva cambio A/T
<sup>3</sup> 	7,5 A	Connettore collegamento dati, ABS/ESC (Electronic Stability Control, Controllo elettronico di stabilità)
<b>BRAKE SWITCH</b>	10 A	Centralina chiave intelligente, interruttore luci stop
<b>SPARE</b>	15 A	Ruota di scorta
<sup>FRT</sup> 	15 A	Relè luci fendinebbia anteriori
<sup>1</sup> A/C	7,5 A	Scatola di giunzione vano motore (Relè aria condizionata), Scatola di giunzione diesel (Relè riscaldatore PTC), Centralina aria condizionata
<sup>5</sup> MODULE	10 A	Blocco di giunzione vano motore (relè fari anabbaglianti, relè fari abbaglianti), modulo riscaldatore sedile anteriore, motorino tetto apribile, BCM (centralina carrozzeria)
<sup>S</sup> 	10 A	Attuatore CVVD (durata delle valvole a variazione continua)
<sup>E</sup> 	10 A	ECM (centralina controllo motore)/PCM (centralina gruppo propulsore)
	15 A	Motorino tetto apribile
	10 A	Centralina immobilizzatore
<sup>6</sup> MODULE	10 A	Blocco chiave di accensione, interruttore fascia centrale, connettore collegamento dati
<b>SPARE</b>	10 A	Ruota di scorta

Simbolo	Amperaggio fusibile	Circuito protetto
<sup>4</sup> MODULE	7,5 A	Unità SLM, centralina carrozzeria, centralina chiave intelligente
SMART KEY	10 A	Centralina chiave intelligente, modulo immobilizzatore, modulo di controllo BSA
	10 A	Centralina del sistema di sicurezza passiva supplementare (SRS)
<sup>1</sup> MODULE	7,5 A	BCM (Body Control Module - Centralina carrozzeria), unità SLM
SMART KEY	25 A	Centralina chiave intelligente
<sup>2</sup> A/C	7,5 A	Centralina condizionatore d'aria
	15 A	Interruttore multifunzione, motorino tergilunotto, relè tergilunotto
	25 A	Interruttore multifunzione, motorino tergicristalli, blocco di giunzione vano motore (relè tergicristalli lento)
ACC	10 A	Relé Presa Elettrica, BCM (centralina carrozzeria), Unità SLM, Unità Centrale Audio, Audio / Video & Navigazione, Convertitore CC/CC, Caricabatteria USB, Interruttore specchietti retrovisori elettrici esterni, Modulo Controllo Chiave Intelligente
SPARE	20 A	Ruota di scorta
<sup>IND</sup> 	7,5 A	Quadro strumenti
CLUSTER	7,5 A	Quadro strumenti
<sup>2</sup>  <sup>1</sup>	7,5 A	Servosterzo motorizzato (MDPS)
AUDIO	20 A	Convertitore CC-CC, audio, centralina A/V e navigatore
	10 A	Relè luce abitacolo, centralina aria condizionata, fotosensore e sensore luci automatiche, BCM (centralina carrozzeria), quadro strumenti, sensore pioggia, unità SLM, luce bagagliaio, luce cassetto plancia, luce abitacolo, luce console superiore, luce di cortesia dx e sx















Simbolo	Amperaggio fusibile	Circuito protetto
	10 A	Relè A/C, Scatola giunzione (Relè ventola di raffreddamento 2), Solenoide controllo RCV, Valvola pompa dell'olio variabile
	15 A	Relè pompa del carburante
	10 A	Faro lato dx
	10 A	Faro lato sx
<b>BATTERY C/FAN</b>	10 A	[Con Mild HEV] Valvola di raffreddamento BSA
<b>BATTERY MANAGEMENT</b>	10 A	[Cpm Mild HEV] Modulo di controllo BSA
<b>MHSG</b>	10 A	[Con Mild HEV] Avviamento ibrido e motore generatore
	15 A	Centralina motore (ECM)
	15 A	Centralina motore (ECM)
<b>IGN COIL</b>	20 A	Bobina di accensione #1, #2, #3
<b>B/UP LAMP</b>	10 A	Interruttore luci di retromarcia
	15 A	Centralina motore (ECM)
	40 A	ABS/ESC (Electronic Stability Control, Controllo elettronico di stabilità)
	40 A	ABS/ESC (Electronic Stability Control, Controllo elettronico di stabilità)
	40 A	Relè ventilatore A/C
	40 A	Scatola di giunzione quadro strumenti (relè sbrinatori lunotto)
	40 A	Blocco giunzione quadro strumenti (Fusibile - SPIA DI ARRESTO, DRL 2, DRL 1, FENDINEBBIA POSTERIORE, FENDINEBBIA ANTERIORE, MODULO 6, AUDIO, LAMPADA INTERNA)

Simbolo	Amperaggio fusibile	Circuito protetto
<sup>2</sup> 	50 A	Blocco giunzione quadro strumenti (Fusibile - SICUREZZA FINESTRINO, P/FINESTRINO DX, S/RISCALDATORE, P/FINESTRA SX, SPECCHIO PIEGHEVOLE, INTERRUOTTORE FRENO, TETTUCCIO APRIBILE, IMMOBILIZZATORE, CHIAVE INTELLIGENTE, Relè finestrino elettrico)
<b>IG2</b>	40 A	Commutatore d'accensione, scatola relè PDM (relè IG 2), relè avvio
<sup>2</sup> 	60 A	Blocco giunzione (Relè ventola di raffreddamento 2)
<b>DCT1</b>	40 A	Centralina del cambio (TCM)
<b>E-CLUTCH1</b>	40 A	[Con frizione a filo] Modulo frizione elettronico
<b>DCT2</b>	40 A	Centralina del cambio (TCM)
<sup>3</sup> 	40 A	Scatola di giunzione cruscotto (Fusibile - BLOCCO PORTA, LAMPADA GIREVOLE, relè luci di posizione), [Con Mild HEV] Relè principale, relè clacson
<b>IG1</b>	40 A	Commutatore d'accensione, scatola relè PDM (relè IG1, relè ACC)
<b>POWER OUTLET</b>	40 A	Scatola di giunzione cruscotto (relè presa di alimentazione)
<b>A/C</b>	10 A	Relè condizionatore d'aria
<b>DCT3</b>	20 A	Centralina del cambio (TCM)
	20 A	Relè fari anabbaglianti
	20 A	Relè fari abbaglianti
<b>FUEL PUMP</b>	20 A	Relè pompa del carburante
	15 A	Relè avvisatore acustico, relè sirena allarme antifurto
<b>E-CLUTCH2</b>	15 A	[Con frizione a filo] Modulo frizione elettronico
<b>AMS</b>	10 A	Sensore batteria
<sup>E1</sup> 	30 A	ENG E9, ENG E8, Relè principale











Simbolo	Amperaggio fusibile	Circuito protetto
<b>CVVD</b>	40 A	Attuatore CVVD (durata delle valvole a variazione continua)
<b>DCT4</b>	40 A	Attuatore ingranaggi intelligente









## Relè (Smartstream G1.0 T-GDi/Smartstream G1.0 T-GDi 48V HEV)

Simbolo	Nome relè	Tipo
	Relè allarme antifurto clacson	MICRO
	Relè tergilcristalli veloce	MICRO
	Relè fari anabbaglianti	MICRO
	Relè tergilcristalli lento	MICRO
	Relè fari abbaglianti	MICRO
	Relè ventilatore raffreddamento 1	MICRO
	Relè condizionatore d'aria	MICRO
	Relè pompa del carburante	MICRO
	Relè avviamento	MICRO
	Relè ventilatore raffreddamento 2	MICRO
	Relè principale	MINI
	Relè del clacson	MICRO
	Relè ventilatore condizionatore d'aria	MICRO















## Scatola fusibili vano motore (Smartstream G1.2)

Simbolo	Amperaggio fusibile	Circuito protetto
 1	80 A	Servosterzo motorizzato (MDPS)
ALT	150A	Fusibile -ABS 1, ABS 2, VENTOLA, SCACCIABRUMA POSTERIORE
	10 A	Relè LO tergicristalli, Motorino tergicristalli anteriori, Interruttore multifunzione
 E5	15 A	Centralina motore (ECM)
 E3	15 A	Solenoido controllo spurgo, Valvola di controllo olio #1/#2, Sensore ossigeno (Su/Giù)
 E4	10 A	Relè ventola di raffreddamento 1, Relè A/Con, Sensore ruota lato destro anteriore, Blocco sotto-giunzione (Relè ventola di raffreddamento 2)
 E6	15 A	Relè pompa benzina, Iniettore #1, #2, #3, #4
 RH	10 A	Faro lato dx
 LH	10 A	Faro lato sx
 E9	15 A	Centralina motore (ECM)
 E8	15 A	Centralina motore (ECM)
IGN COIL	20 A	Bobina di accensione #1, #2, #3, #4
B/UP LAMP	10 A	Interruttore luci di retromarcia
 E7	15 A	Centralina motore (ECM)
1 (ABS)	40 A	Centralina ABS (sistema frenante antibloccaggio)/ESC (controllo elettronico stabilità)
2 (ABS)	40 A	Centralina ABS (sistema frenante antibloccaggio)/ESC (controllo elettronico stabilità)

Simbolo	Amperaggio fusibile	Circuito protetto
	40 A	Relè ventilatore condizionatore d'aria
	40 A	Scatola di giunzione quadro strumenti (relè sbrinator lunotto)
	40 A	Blocco giunzione quadro strumenti (Fusibile - SPIA DI ARRESTO, DRL 2, DRL 1, FENDINEBBIA POSTERIORE, FENDINEBBIA ANTERIORE, MODULO 6, AUDIO, LAMPADA INTERNA)
	50 A	Blocco giunzione quadro strumenti (Fusibile - SICUREZZA FINESTRINO, P/FINESTRINO DX, S/RISCALDATORE, P/FINESTRA SX, SPECCHIO PIEGHEVOLE, INTERRUOTTORE FRENO, TETTUCCIO APRIBILE, IMMOBILIZZATORE, CHIAVE INTELLIGENTE, Relè finestrino elettrico)
<b>IG2</b>	40 A	Commutatore d'accensione, scatola relè PDM (moduli di distribuzione alimentazione) (relè IG2), relè avvio
	40 A	Relè ventola di raffreddamento 1, blocco giunzione (Relè ventola di raffreddamento 2)
	40 A	Scatola di giunzione cruscotto (Fusibile - BLOCCO PORTA, LAMPADA GIREVOLE, relè luci di posizione),
<b>IG1</b>	40 A	Commutatore d'accensione, scatola relè PDM (moduli di distribuzione alimentazione) (relè IG1, relè ACC)
<b>POWER OUTLET</b>	40 A	Scatola di giunzione cruscotto (relè presa di alimentazione)
<b>A/C</b>	10 A	Relè condizionatore d'aria
	20 A	Relè fari anabbaglianti
	20 A	Relè fari abbaglianti
<b>FUEL PUMP</b>	20 A	Relè pompa del carburante
	15 A	Relè avvisatore acustico, relè sirena allarme antifurto
<b>AMS</b>	10 A	Sensore batteria











Simbolo	Amperaggio fusibile	Circuito protetto
	30 A	ENG E9, ENG E8, Relè principale



## Relè (Smartstream G1.2)

Simbolo	Nome relè	Tipo
	Relè allarme antifurto clacson	MICRO
	Relè tergilcristalli veloce	MICRO
	Relè fari anabbaglianti	MICRO
	Relè tergilcristalli lento	MICRO
	Relè fari abbaglianti	MICRO
	Relè ventilatore raffreddamento 1	MICRO
	Relè condizionatore d'aria	MICRO
	Relè pompa del carburante	MICRO
	Relè avviamento	MICRO
	Relè ventilatore raffreddamento 2	MICRO
	Relè principale	MINI
	Relè del clacson	MICRO
	Relè ventilatore condizionatore d'aria	MICRO













## Scatola fusibili vano motore ((Motore a benzina) 1.4L MPI)

Simbolo	Amperaggio fusibile	Circuito protetto
1	80 A	Servosterzo motorizzato (MDPS)
ALT	150A	Fusibile -ABS 1, ABS 2, VENTOLA, SCACCIABRUMA POSTERIORE
	10 A	Relè LO tergicristalli, Motorino tergicristalli anteriori, Interruttore multifunzione
	15 A	Solenoido controllo scarico, Valvola di controllo olio N. 1/N.2, Valvola di arresto refrigerante motore, Relè A/C, Solenoide aspirazione variabile, ECM (Engine Control Module)/PCM (Power train Control Module)
	10 A	Relè ventola di raffreddamento 1, Sensore ossigeno (Su/Giù), Valvola di arresto refrigerante motore, Sensore ruota anteriore lato maniglia destra, Blocco giunzione (Relè ventola di raffreddamento 2), Solenoide aspirazione variabile
	15 A	Relè pompa carburante, Iniettore #1, #2, #3, #4, ECM (Engine Control Module), PCM (Power train Control Module), Valvola di controllo olio #1/#2, Solenoide di controllo spurgo
	10 A	Faro lato dx
	10 A	Faro lato sx
IGN COIL	20 A	Bobina d'accensione n.1/n.2/n.3/n.4, Condensatore
B/UP LAMP	10 A	Interruttore luci di retromarcia
1	40 A	Centralina ABS (sistema frenante antibloccaggio)/ESC (controllo elettronico stabilità)
2	40 A	Centralina ABS (sistema frenante antibloccaggio)/ESC (controllo elettronico stabilità)

Simbolo	Amperaggio fusibile	Circuito protetto
	40 A	Relè ventilatore condizionatore d'aria
	40 A	Scatola di giunzione quadro strumenti (relè sbrinatori lunotto)
	40 A	Blocco giunzione quadro strumenti (Fusibile - SPIA DI ARRESTO, DRL 2, DRL 1, FENDINEBBIA POSTERIORE, FENDINEBBIA ANTERIORE, MODULO 6, AUDIO, LAMPADA INTERNA)
	50 A	Blocco giunzione quadro strumenti (Fusibile - SICUREZZA FINESTRINO, P/FINESTRINO DX, S/RISCALDATORE, P/FINESTRA SX, SPECCHIO PIEGHEVOLE, INTERRUOTTORE FRENO, TETTUCCIO APRIBILE, IMMOBILIZZATORE, CHIAVE INTELLIGENTE, Relè finestrino elettrico)
<b>IG2</b>	40 A	Commutatore d'accensione, scatola relè PDM (moduli di distribuzione alimentazione) (relè IG2), relè avvio
	40 A	Relè ventola di raffreddamento 1, blocco giunzione (Relè ventola di raffreddamento 2)
	40 A	Scatola di giunzione cruscotto (Fusibile - BLOCCO PORTA, LAMPADA GIREVOLE, relè luci di posizione),
<b>IG1</b>	40 A	Commutatore d'accensione, scatola relè PDM (moduli di distribuzione alimentazione) (relè IG1, relè ACC)
<b>POWER OUTLET</b>	40 A	Scatola di giunzione cruscotto (relè presa di alimentazione)
<b>A/C</b>	10 A	Relè condizionatore d'aria
	20 A	PCM (centralina gruppo propulsore)
	20 A	Relè fari anabbaglianti
	20 A	Relè fari abbaglianti
<b>FUEL PUMP</b>	20 A	Relè pompa del carburante
	15 A	Relè avvisatore acustico, relè sirena allarme antifurto

Simbolo	Amperaggio fusibile	Circuito protetto
 E2	15 A	ECM (centralina controllo motore)/PCM (centralina gruppo propulsore)
<b>AMS</b>	10 A	Sensore batteria
 E1	30 A	Relè principale

## Relè ((motore a benzina) 1.4 MPI)

Simbolo	Nome relè	Tipo
	Relè allarme antifurto clacson	MICRO
	Relè tergilcristalli veloce	MICRO
	Relè fari anabbaglianti	MICRO
	Relè tergilcristalli lento	MICRO
	Relè fari abbaglianti	MICRO
	Relè ventilatore raffreddamento 1	MICRO
	Relè condizionatore d'aria	MICRO
	Relè pompa del carburante	MICRO
	Relè avviamento	MICRO
	Relè ventilatore raffreddamento 2	MICRO
	Relè principale	MINI
	Relè del clacson	MICRO
	Relè ventilatore condizionatore d'aria	MICRO



### **Scatola fusibili vano motore (Smartstream G1.0 T-GDi/Smartstream G1.0 T-GDi 48V HEV PTC solo riscaldatore)**

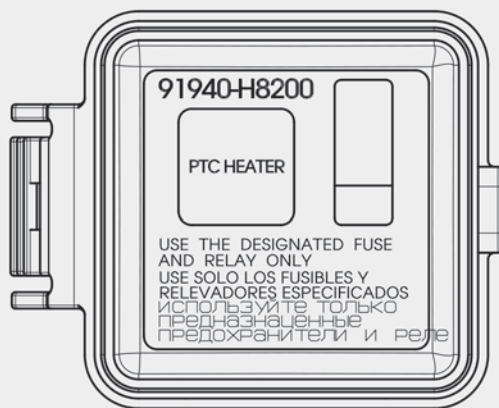

OYB076088

## **Lampadine luci**

### **Precauzioni per la sostituzione delle lampadine**

Preparare le lampadine in base agli standard pertinenti in caso di emergenza. Fare riferimento a "Potenza delle lampadine" a pagina 9 - 04 per ulteriori informazioni).

Quando si cambiano le lampade, spegnere il motore in un luogo sicuro, azionare il freno laterale ed estrarre il terminale negativo (-) della batteria.

### **⚠ AVVERTENZA**

#### **Interventi sulle luci**

Prima di intervenire sulle luci, inserire il freno di stazionamento, accertarsi che l'in-

teruttore di accensione sia in posizione 'LOCK' e spegnere le luci per evitare di riportare ustioni alle dita o folgorazioni.

*Usare solo lampadine della potenza specificata.*

### ⚠ AVVERTENZA

Avere cura di sostituire la lampadina bruciata con una avente la stessa potenza. In caso contrario, si potrebbero causare grossi danni al cablaggio e un possibile incendio.

### ⚠ ATTENZIONE

Se non si dispone degli utensili necessari, delle lampadine corrette e non si è sufficientemente esperti, rivolgersi a un'officina professionale. Kia consiglia di recarsi presso un concessionario/centro di assistenza partner autorizzato Kia.

In molti casi, risulta difficile sostituire le lampadine delle luci del veicolo in quanto occorre rimuovere altre parti del veicolo per poter accedere alla lampadina in questione. Questo vale specialmente qualora si debba rimuovere il gruppo faro per poter accedere alla lampadina (o alle lampadine). Rimuovendo/installando il gruppo faro si possono arrecare danni al veicolo

### ⚠ ATTENZIONE

- Se le lampadine dei fari vengono sostituite con parti non originali o di qualità inferiore, il fusibile potrebbe scollegarsi o guastarsi o potrebbero verificarsi altri danni al cablaggio.
- Non montare lampadine o LED aggiuntivi sul veicolo. Se vengono montate lampade aggiuntive, potrebbero guastarsi o produrre degli sfarfallii. Inoltre, potrebbero rimanere danneggiati anche la scatola dei fusibili e altri elementi del cablaggio.
- **Guasto di parte della lampada per un guasto di rete**  
I fari, il portellone e le luci anti-nebbia potrebbero accendersi quando si accende l'interruttore dei fari, e non spegnersi quando si accende l'interruttore del portellone o delle luci antinebbia. Questo può essere dovuto a un guasto di rete o a un guasto del sistema di controllo elettrico. In caso di problemi, far ispezionare il sistema da un'officina professionale. Kia consiglia di rivolgersi a un concessionario/centro di assistenza partner autorizzato Kia.

- **Guasto di una lampadina a causa della stabilizzazione del sistema di controllo elettrico**

Anche una lampadina funzionante può presentare degli sfarfallii di luminosità temporanei. Questo è dovuto alla funzione di stabilizzazione del sistema di controllo elettrico del veicolo. Se la lampadina ritorna alla normalità, non è necessario ricorrere all'assistenza.

Tuttavia, se lo sfarfallio prosegue o se la lampadina si spegne, far controllare il veicolo da un'officina professionale. Kia consiglia di rivolgersi a un concessionario/centro di assistenza partner autorizzato Kia.

#### \* NOTA

- Se si rimuove la lampadina o il connettore di una luce mentre questa è azionata da elettricità, il dispositivo elettronico della scatola fusibili potrebbe leggerlo come un malfunzionamento. Pertanto, nella scatola fusibili potrebbe essere registrata una storia di malfunzionamento della luce nella memoria dei codici di guasto della diagnostica (DTC).

- È normale che una lampada operante possa lampeggiare temporaneamente. Siccome questo accadimento è dovuto alla funzione di stabilizzazione del dispositivo di controllo elettronico del veicolo, se la luce si accende normalmente dopo un lampeggio temporaneo, significa che non ci sono problemi nel veicolo. Tuttavia, se la luce continua a lampeggiare ripetutamente o si spegne completamente, potrebbe essersi verificato un errore nel dispositivo di controllo elettronico del veicolo. In tal caso, far controllare immediatamente il veicolo da un'officina professionale. Kia consiglia di rivolgersi a un concessionario/centro di assistenza partner autorizzato Kia.

#### \* NOTA

Dopo un incidente o dopo aver reinstallato il gruppo faro, far regolare l'orientamento da un'officina professionale. Kia consiglia di rivolgersi a un concessionario/centro di assistenza partner autorizzato Kia.

#### \* NOTA

È possibile trovare umidità all'interno del trasparente delle luci dopo un autolavaggio o dopo aver guidato sotto la pioggia. Si tratta di un evento naturale causato dalla differenza di temperatura tra l'interno e l'esterno della luce e non implica un problema di funzionamento.

L'umidità all'interno della luce scompare se si guida il veicolo con il faro acceso, tuttavia, il livello di rimozione dell'umidità può variare a seconda delle dimensioni, della posizione e delle condizioni della luce. Se l'umidità continua a rimanere all'interno della luce, far controllare il veicolo da un'officina specializzata. Kia consiglia di rivolgersi a un concessionario/centro di assistenza partner autorizzato Kia.

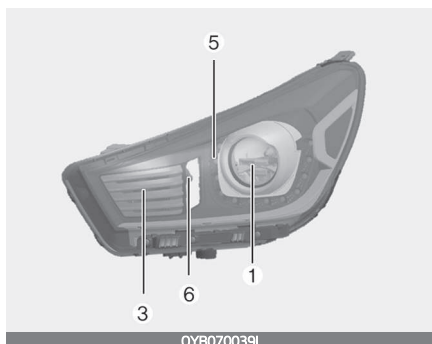

Faro - Tipo C

## Posizione lampadina luce (anteriore)

Faro - Tipo A

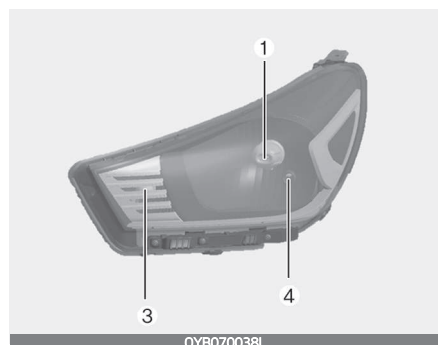

Faro - Tipo B

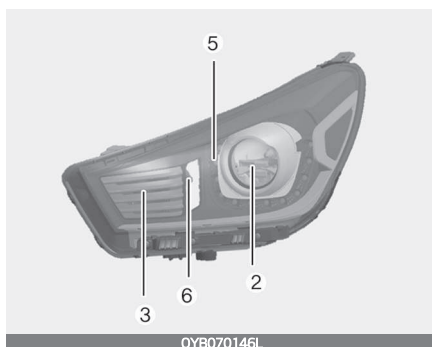

Fendinebbia - Tipo A



Fendinebbia - Tipo B

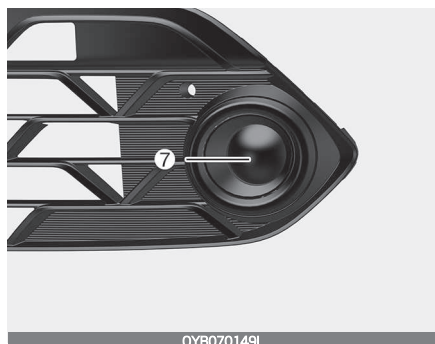

Fendinebbia - Tipo C



Luce diurna (D.R.L)



1. Faro (Anabbagliante/Abbagliante)
2. Faro (tipo a LED)
3. Indicatore di direzione anteriore
4. Luce di posizione
5. Luce di posizione/Luce diurna (tipo LED )
6. Luce di curva statica
7. Luce fendinebbia (tipo lampadina)
8. Luce fendinebbia (tipo LED)
9. Luce di marcia diurna (tipo con lampadina normale)

### Posizione lampadina luce (posteriore)

Gruppo ottico posteriore - Tipo A



Gruppo ottico posteriore - Tipo B

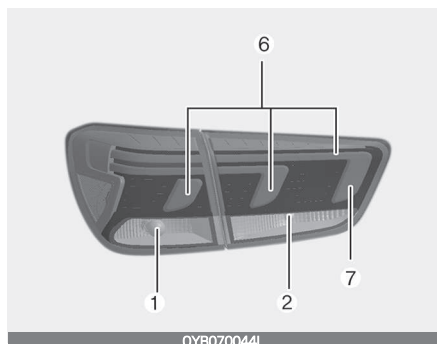

Luce targa

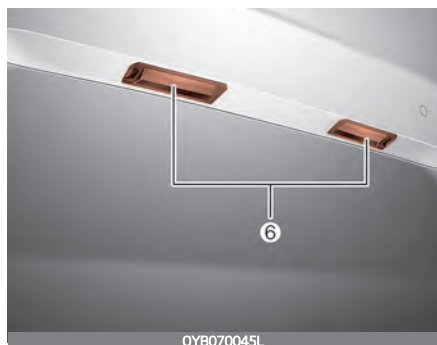

Terza luce stop

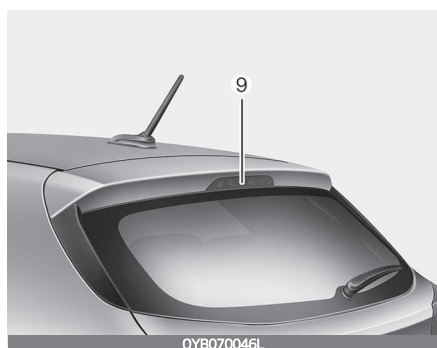

1. Lampadina indicatori di direzione posteriori (tipo normale)
2. Lampadina di ricambio (tipo normale)
3. Lampadina stop e luce di coda (tipo normale)
4. Lampadina luci di posizione posteriori (Tipo normale)
5. Lampadina luce fendinebbia posteriore (tipo normale)
6. Luce stop e luce posteriore (Tipo LED)
7. Luce fendinebbia posteriore (tipo a LED)
8. Luce targa (tipo a lampadina)
9. Terza luce stop (tipo a lampadina)

### Posizione lampadina luce (laterale)

Tipo A

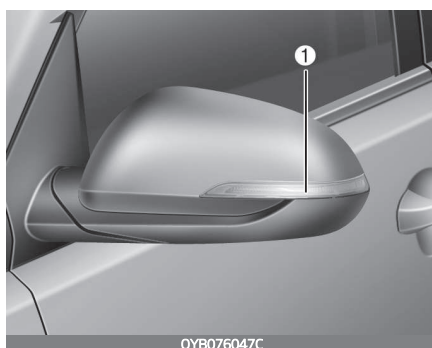

Tipo B

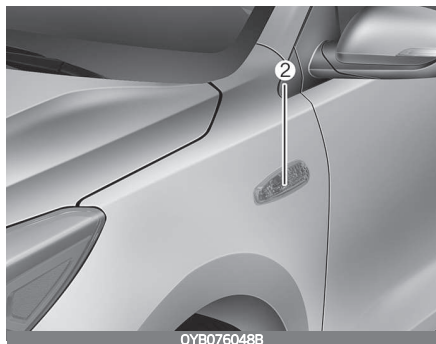

1. Luci ripetitori laterali (tipo LED)
2. Luci ripetitori laterali (tipo lampadina)

### Sostituzione lampadina faro (anabbagliante/abbagliante) (Gruppo Faro Tipo A)

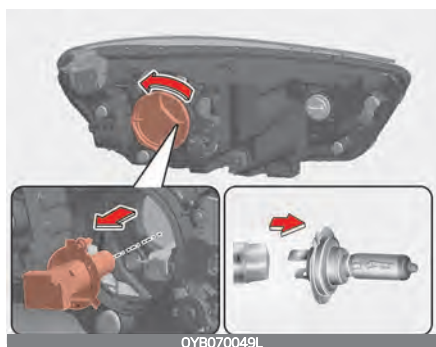

1. Aprire il cofano.
2. Rimuovere il coperchio lampadina faro ruotandolo in senso antiorario.
3. Scollegare il connettore del portalamпада faro.

4. Sganciare la molletta della lampadina faro premendone l'estremità e spingendola verso l'alto.
5. Rimuovere la lampadina dal gruppo faro.
6. Installare una lampadina faro nuova e agganciare la molletta lampadina faro in posizione allineando la molletta con la scanalatura sulla lampadina.
7. Collegare il connettore del portalamпада faro.
8. Installare il coperchio della lampadina del faro ruotandolo in senso orario.

### Lampadina del faro



### ⚠ AVVERTENZA

#### Lampadine alogene

- Le lampadine alogene contengono gas pressurizzato che produrrà schegge volanti in caso di rottura del vetro.

- Maneggiarle sempre con cautela per evitare tagli e abrasioni. Se le lampadine sono accese, evitare il contatto con i liquidi. Non toccare mai il vetro a mani nude. L'olio residuo potrebbe surriscaldare la lampadina e farla scoppiare quando accesa. Una lampadina deve essere azionata solo quando installata in un faro.
- Se una lampadina si danneggia o rompe, sostituirla immediatamente e smaltirla con la dovuta cura.
- Per sostituire una lampadina indossare opportune protezioni per gli occhi. Lasciar raffreddare la lampadina prima di maneggiarla.

## Sostituzione lampadina luce di posizione (Gruppo Faro Tipo A)

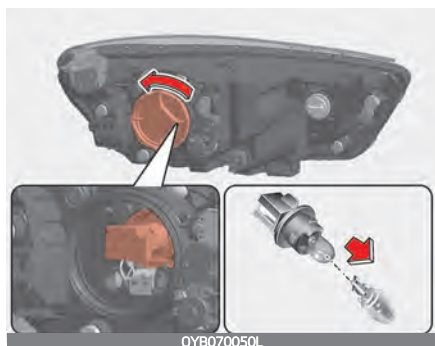

1. Aprire il cofano.
2. Rimuovere il coperchio lampadina faro ruotandolo in senso antiorario.
3. Rimuovere il portalamпада dal gruppo ruotando il portalamпада in senso antiorario finché le linguette del portalamпада non si allineano con gli incavi del gruppo.
4. Rimuovere la lampadina dal portalamпада tirandola verso l'esterno.
5. Installare una lampadina nuova inserendola nel portalamпада.
6. Installare il portalamпада nel gruppo faro allineando le linguette del portalamпада con gli incavi del gruppo faro. Spingere il portalamпада nel gruppo faro e ruotare il portalamпада in senso orario.
7. Installare il coperchio della lampadina del faro ruotandolo in senso orario.



## Sostituzione lampadine indicatori di direzione anteriori (Gruppo Faro Tipo A)

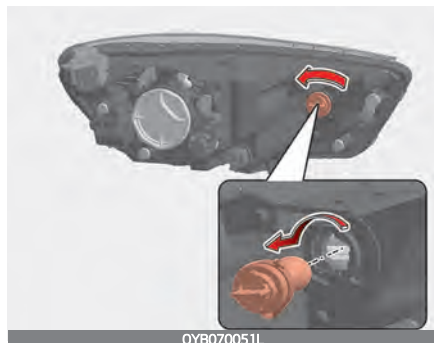

1. Aprire il cofano.
2. Rimuovere il portalampada dal gruppo ruotando il portalampada in senso antiorario finché le linguette del portalampada non si allineano con gli incavi del gruppo.
3. Rimuovere la lampadina dal portalampada premendola e ruotandola in senso antiorario finché le linguette della lampadina non si allineano con gli incavi del portalampada. Estrarre la lampadina dal portalampada.
4. Inserire una nuova lampadina nel portalampada e ruotarla finché non si blocca in posizione.

5. Installare il portalampada nel gruppo faro allineando le linguette del portalampada con gli incavi del gruppo faro. Spingere il portalampada nel gruppo faro e ruotare il portalampada in senso orario.

## Sostituzione lampadina faro (anabbagliante/abbagliante) (Gruppo Faro Tipo B)

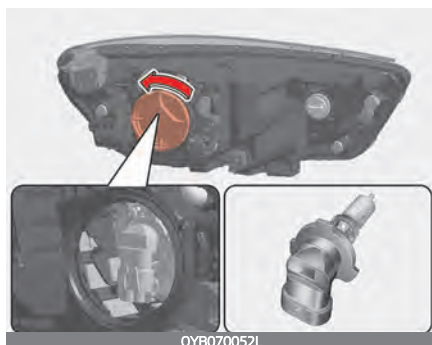

1. Aprire il cofano.
2. Rimuovere il coperchio lampadina faro ruotandolo in senso antiorario.
3. Scollegare il connettore del portalampada faro.
4. Rimuovere il portalampada dal gruppo ruotando il portalampada in senso antiorario finché le linguette del portalampada non si allineano con gli incavi del gruppo.

5. Installare il nuovo portalam-pada nel gruppo faro allineando le linguette del portalam-pada con gli incavi del gruppo faro. Spingere il portalam-pada nel gruppo faro e ruotare il portalam-pada in senso orario.
6. Installare il coperchio della lampadina del faro ruotandolo in senso orario.

### Lampadina del faro



OJA070102

### ⚠ AVVERTENZA

#### Lampadine alogene

- Le lampadine alogene contengono gas pressurizzato che produrrà schegge volanti in caso di rottura del vetro.

- Maneggiarle sempre con cautela per evitare tagli e abrasioni. Se le lampadine sono accese, evitare il contatto con i liquidi. Non toccare mai il vetro a mani nude. L'olio residuo potrebbe surriscaldare la lampadina e farla scoppiare quando accesa. Una lampadina deve essere azionata solo quando installata in un faro.
- Se una lampadina si danneggia o rompe, sostituirla immediatamente e smaltirla con la dovuta cura.
- Per sostituire una lampadina indossare opportune protezioni per gli occhi. Lasciar raffreddare la lampadina prima di maneggiarla.

### Sostituzione luce di svolta statica (SBL, Gruppo Faro Tipo B)

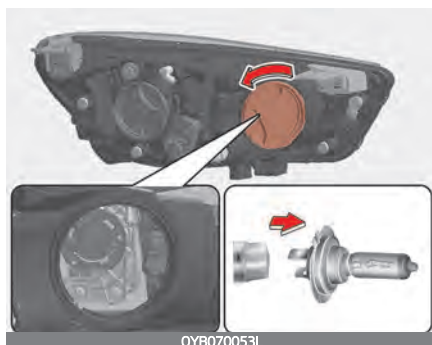

OYB070053L

1. Aprire il cofano.
2. Rimuovere il coperchio lampadina faro ruotandolo in senso antiorario.

3. Scollegare il connettore del portalampada della luce di svolta statica (SBL).
4. Sganciare la molletta della luce di svolta statica premendone l'estremità e spingendola verso l'alto.
5. Rimuovere la lampadina dal gruppo faro.
6. Installare una lampadina faro nuova e agganciare la molletta della luce di svolta statica in posizione allineando la molletta con la scanalatura sulla lampadina.
7. Collegare il connettore del portalampada della luce di svolta statica (SBL).
8. Installare il coperchio della lampadina del faro ruotandolo in senso orario.

### Sostituzione lampadine indicatori di direzione anteriori (Gruppo Faro Tipo B)



1. Aprire il cofano.
2. Rimuovere il coperchio lampadina faro ruotandolo in senso antiorario.
3. Rimuovere il portalampada dal gruppo ruotando il portalampada in senso antiorario finché le linguette del portalampada non si allineano con gli incavi del gruppo.
4. Rimuovere la lampadina dal portalampada premendola e ruotandola in senso antiorario finché le linguette della lampadina non si allineano con gli incavi del portalampada. Estrarre la lampadina dal portalampada.
5. Inserire una nuova lampadina nel portalampada e ruotarla finché non si blocca in posizione.
6. Installare il portalampada nel gruppo faro allineando le linguette del portalampada con gli incavi del gruppo faro. Spingere il portalampada nel gruppo faro e ruotare il portalampada in senso orario.
7. Installare il coperchio della lampadina del faro ruotandolo in senso orario.

## Sostituzione lampadina faro (tipo LED) (Faro tipo C)

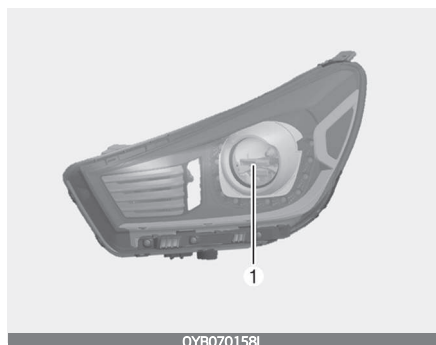

Se il faro (LED) (1) non funziona, far controllare il veicolo da un'officina professionale.

Kia consiglia di rivolgersi a un concessionario/centro di assistenza partner autorizzato Kia.

Le luci a LED non possono essere sostituite come singola unità poiché sono costituite come unità integrata. Le luci a LED devono essere sostituite con l'unità.

È necessario l'intervento di un tecnico esperto per controllare o riparare la luce anteriore (LED), poiché potrebbero danneggiare i relativi componenti del veicolo.

## Sostituzione fendinebbia (tipo a lampadina) (Tipo A, C)

Fendinebbia - Tipo A



Fendinebbia - Tipo C



1. Scollegare il terminale negativo (-) della batteria.
2. Scollegare la parte laterale dopo aver allentato le viti laterali del paraurti e i ganci.
3. Scollegare il connettore del fendinebbia anteriore.
4. Rimuovere il portalamпада dal gruppo ruotando il portalamпада in senso antiorario finché le linguette del portalamпада non si allineano con gli incavi del gruppo.

5. Togliere la lampadina dal portalamпада premendo e ruotando in senso antiorario la lampadina finché le sue linguette non si allineano con gli incavi del portalamпада. Estrarre la lampadina dal portalamпада.
6. Inserire una nuova lampadina nel portalamпада e ruotarla finché non si blocca in posizione.
7. Installare il portalamпада nel gruppo allineando le linguette del portalamпада con gli incavi del gruppo. Spingere il portalamпада nel gruppo e ruotare il portalamпада in senso orario.
8. Collegare il connettore del fendinebbia anteriore.
9. Installare il gruppo paraurti anteriore sulla carrozzeria del veicolo.

### Sostituzione fendinebbia (tipo a lampadina) (Tipo B)

Fendinebbia - Tipo B

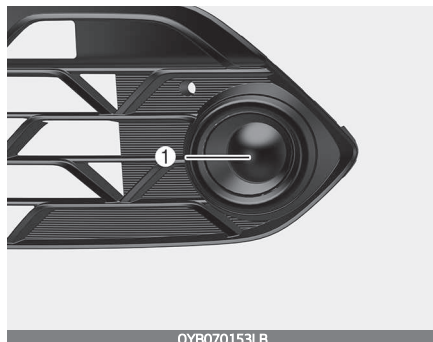

1. Scollegare il terminale negativo (-) della batteria.
2. Rimuovere la sottocopertura del motore.
3. Scollegare il connettore del fendinebbia anteriore.
4. Rimuovere il portalamпада dal gruppo ruotando il portalamпада in senso antiorario finché le linguette del portalamпада non si allineano con gli incavi del gruppo.
5. Togliere la lampadina dal portalamпада premendo e ruotando in senso antiorario la lampadina finché le sue linguette non si allineano con gli incavi del portalamпада. Estrarre la lampadina dal portalamпада.
6. Inserire una nuova lampadina nel portalamпада e ruotarla finché non si blocca in posizione.

7. Installare il portalampada nel gruppo allineando le linguette del portalampada con gli incauci del gruppo. Spingere il portalampada nel gruppo e ruotare il portalampada in senso orario.
8. Collegare il connettore del fendinebbia anteriore.
9. Installare la sottocopertura motore sulla carrozzeria del veicolo.

### Sostituzione lampadina luce di posizione + luce diurna (DRL, tipo LED)



Se la luce di posizione + DRL (LED) (1) non funziona, far controllare il veicolo da un'officina professionale.

Kia consiglia di rivolgersi a un concessionario/centro di assistenza partner autorizzato Kia.

Le luci a LED non possono essere sostituite come singola unità poiché sono costituite come unità integrata. Le luci a LED devono essere sostituite con l'unità.

È necessario l'intervento di un tecnico esperto per controllare o riparare la luce di posizione + DRL (LED), poiché potrebbe danneggiare i relativi componenti del veicolo.

### Sostituzione luci diurne (tipo a lampadina)



1. Scollegare il terminale negativo (-) della batteria.
2. Scollegare la parte laterale dopo aver allentato le viti laterali del paraurti e i ganci.
3. Scollegare il connettore delle luci diurne.

4. Rimuovere il portalampada dal gruppo ruotando il portalampada in senso antiorario finché le linguette del portalampada non si allineano con gli incavi del gruppo.
5. Togliere la lampadina dal portalampada premendo e ruotando in senso antiorario la lampadina finché le sue linguette non si allineano con gli incavi del portalampada. Estrarre la lampadina dal portalampada.
6. Inserire una nuova lampadina nel portalampada e ruotarla finché non si blocca in posizione.
7. Installare il portalampada nel gruppo allineando le linguette del portalampada con gli incavi del gruppo. Spingere il portalampada nel gruppo e ruotare il portalampada in senso orario.
8. Collegare il connettore delle luci diurne.
9. Installare il gruppo paraurti anteriore sulla carrozzeria del veicolo.

### Sostituzione lampadina luce ripetitore laterale (tipo a LED)

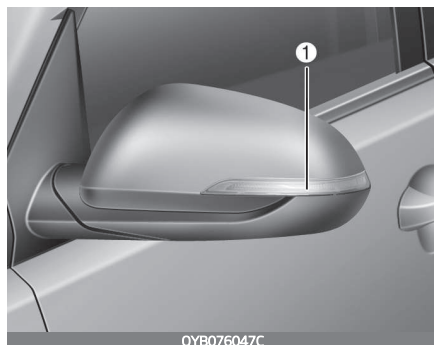

Se le luci ripetitori laterali (LED) (1) non funzionano, far controllare il veicolo da un'officina professionale.

Kia consiglia di rivolgersi a un concessionario/centro di assistenza partner autorizzato Kia.

Le luci a LED non possono essere sostituite come singola unità poiché sono costituite come unità integrata. Le luci a LED devono essere sostituite con l'unità.

È necessario l'intervento di un tecnico esperto per controllare o riparare le luci ripetitori laterali (LED), poiché potrebbero danneggiare i relativi componenti del veicolo.

## Sostituzione lampadina luce ripetitore laterale (tipo a lampadina)

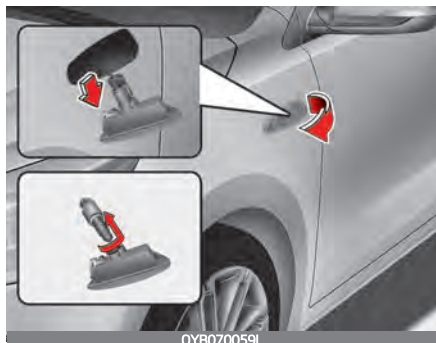

1. Smontare il gruppo lampada dal veicolo facendo leva sul trasparente ed estraendo il gruppo.
2. Scollegare il connettore elettrico della lampadina.
3. Rimuovere il portalampada dal trasparente ruotandolo in senso antiorario finché le linguette del portalampada non si allineano agli incavi del trasparente.
4. Rimuovere la lampadina estraendola dritta.
5. Inserire una lampadina nuova nel portalampada.
6. Rimontare il portalampada e il trasparente.
7. Collegare il connettore elettrico della lampadina.

8. Reinstallare il gruppo lampada sulla carrozzeria del veicolo.

## Sostituzione delle luci di stop e posizione (tipo a lampadina)

1. Aprire il portellone del bagagliaio.
2. Allentare le viti di ritegno gruppo luce con un cacciavite a croce.



3. Rimuovere il gruppo ottico posteriore dalla carrozzeria del veicolo.
4. Scollegare il connettore del gruppo ottico posteriore.





5. Rimuovere il portalampada dal gruppo ruotando il portalampada in senso antiorario finché le linguette del portalampada non si allineano con gli incavi del gruppo.
6. Rimuovere la lampadina dal portalampada premendola e ruotandola in senso antiorario finché le linguette della lampadina non si allineano con gli incavi del portalampada. Estrarre la lampadina dal portalampada.
7. Inserire una nuova lampadina nel portalampada e ruotarla finché non si blocca in posizione.

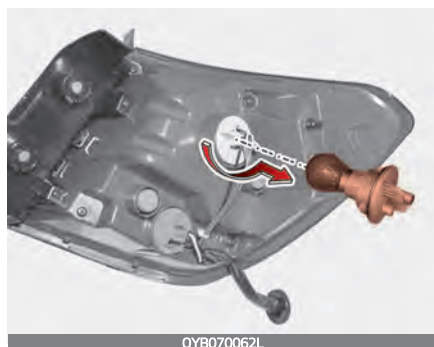

8. Installare il portalampada nel gruppo allineando le linguette del portalampada con gli incavi del gruppo. Spingere il portalampada nel gruppo e ruotare il portalampada in senso orario.

9. Installare il gruppo ottico posteriore nella carrozzeria del veicolo.

### Sostituzione lampadina indicatore di direzione posteriore (tipo normale)

1. Aprire il portellone del bagagliaio.
2. Allentare le viti di ritengo gruppo luce con un cacciavite a croce.



3. Rimuovere il gruppo ottico posteriore dalla carrozzeria del veicolo.

4. Scollegare il connettore del gruppo ottico posteriore.



5. Rimuovere il portalamпада dal gruppo ruotando il portalamпада in senso antiorario finché le linguette del portalamпада non si allineano con gli incavi del gruppo.
6. Rimuovere la lampadina dal portalamпада premendola e ruotandola in senso antiorario finché le linguette della lampadina non si allineano con gli incavi del portalamпада. Estrarre la lampadina dal portalamпада.

7. Inserire una nuova lampadina nel portalamпада e ruotarla finché non si blocca in posizione.

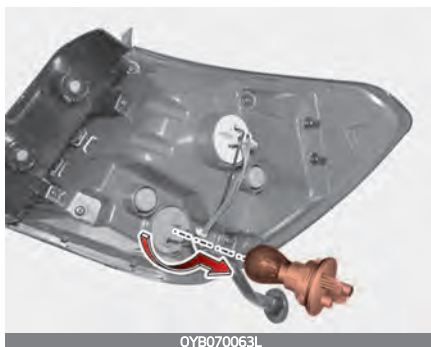

8. Installare il portalamпада nel gruppo allineando le linguette del portalamпада con gli incavi del gruppo. Spingere il portalamпада nel gruppo e ruotare il portalamпада in senso orario.
9. Installare il gruppo ottico posteriore nella carrozzeria del veicolo.

## Sostituzione delle luci di stop e posizione (tipo a LED)

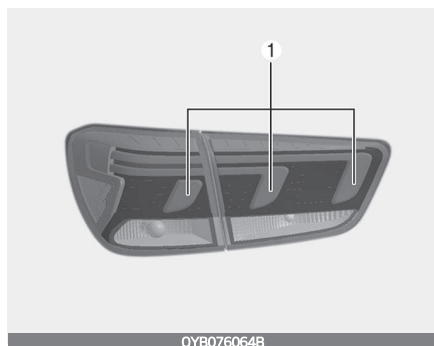

Se le luci stop e le luci di coda (LED) (1) non funzionano, far controllare il veicolo da un'officina professionale. Kia consiglia di rivolgersi a un concessionario/centro di assistenza partner autorizzato Kia.

Le luci a LED non possono essere sostituite come singola unità poiché sono costituite come unità integrata. Le luci a LED devono essere sostituite con l'unità.

È necessario l'intervento di un tecnico esperto per controllare o riparare la luce di stop e la luce di coda (LED), poiché potrebbero danneggiare i relativi componenti del veicolo.

## Sostituzione luce (tipo lampadina) retromarcia

1. Aprire il portellone.

2. Rimuovere il coperchio di accesso.

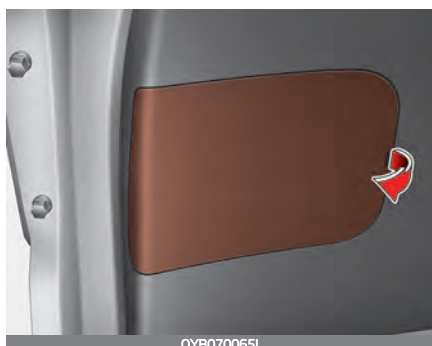

3. Rimuovere il portalamпада dal gruppo ruotando il portalamпада in senso antiorario finché le linguette del portalamпада non si allineano con gli incavi del gruppo.
4. Rimuovere la lampadina dal portalamпада tirandola verso l'esterno.
5. Installare una lampadina nuova inserendola nel portalamпада.

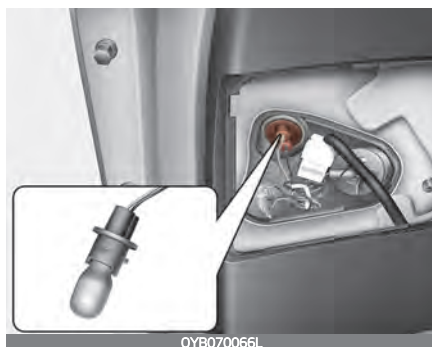

6. Installare il portalampada nel gruppo allineando le linguette del portalampada con gli incavi del gruppo. Spingere il portalampada nel gruppo e ruotare il portalampada in senso orario.
7. Installare il coperchio di servizio inserendolo nel foro di servizio.

### Sostituzione delle lampadine (interne) (tipo normale) delle luci di posizione posteriori

1. Aprire il portellone.
2. Rimuovere il coperchio di accesso.

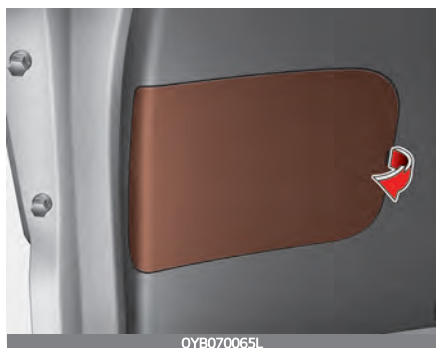

3. Rimuovere il portalampada dal gruppo ruotando il portalampada in senso antiorario finché le linguette del portalampada non si allineano con gli incavi del gruppo.

4. Rimuovere la lampadina dal portalampada tirandola verso l'esterno.
5. Installare una lampadina nuova inserendola nel portalampada.

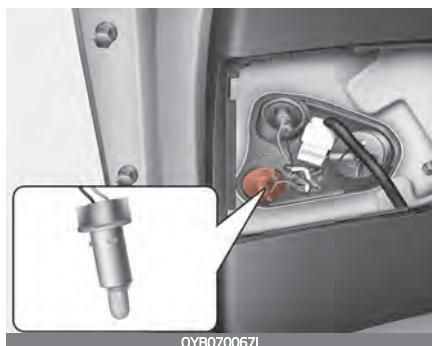

6. Installare il portalampada nel gruppo allineando le linguette del portalampada con gli incavi del gruppo. Spingere il portalampada nel gruppo e ruotare il portalampada in senso orario.
7. Installare il coperchio di servizio inserendolo nel foro di servizio.

### Sostituzione fendinebbia posteriore (tipo a lampadina)

1. Aprire il portellone.

2. Rimuovere il coperchio di accesso.

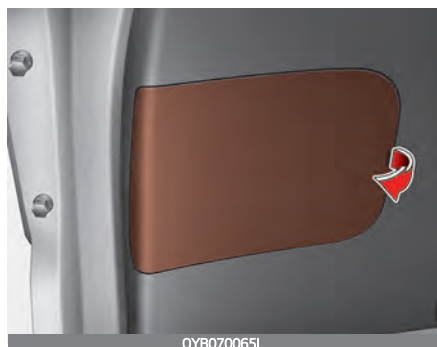

3. Rimuovere il portalampada dal gruppo ruotando il portalampada in senso antiorario finché le linguette del portalampada non si allineano con gli incavi del gruppo.
4. Rimuovere la lampadina dal portalampada premendola e ruotandola in senso antiorario finché le linguette della lampadina non si allineano con gli incavi del portalampada. Estrarre la lampadina dal portalampada.

5. Inserire una nuova lampadina nel portalampada e ruotarla finché non si blocca in posizione.

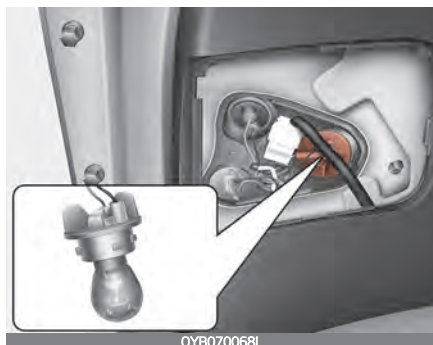

6. Installare il portalampada nel gruppo allineando le linguette del portalampada con gli incavi del gruppo. Spingere il portalampada nel gruppo e ruotare il portalampada in senso orario.
7. Installare il coperchio di servizio inserendolo nel foro di servizio.

## Sostituzione lampadina luce antinebbia posteriore (tipo LED)



Se la luce fendinebbia posteriore (LED) (1) non funziona, far controllare il veicolo da un'officina professionale.

Kia raccomanda di rivolgersi a un concessionario/partner di assistenza autorizzato Kia. La lampada a LED non può essere sostituita come unità singola perché è un'unità integrata. Le lampade a LED devono essere sostituite con l'unità. È necessario l'intervento di un tecnico esperto per controllare o riparare la luce fendinebbia (LED), poiché si potrebbero danneggiare i relativi componenti del veicolo.

## Sostituzione terza luce stop (tipo a lampadina)

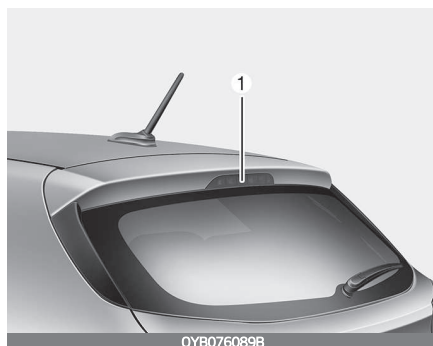

Se la terza luce stop (1) non funziona, far controllare il veicolo da un'officina professionale. Kia consiglia di rivolgersi a un concessionario/centro di assistenza partner autorizzato Kia.

## Sostituzione luce targa (tipo lampadina)

1. Usando un cacciavite a lama, fare leva delicatamente sulla protezione del trasparente dall'alloggiamento della luce.



2. Rimuovere il portalampada dal gruppo ruotando il portalampada in senso antiorario finché le linguette del portalampada non si allineano con gli incavi del gruppo.
3. Rimuovere la lampadina dal portalampada tirandola verso l'esterno.
4. Installare una lampadina nuova inserendola nel portalampada.
5. Installare il portalampada nel gruppo allineando le linguette del portalampada con gli incavi del gruppo. Spingere il portalampada nel gruppo e ruotare il portalampada in senso orario.
6. Allineare le linguette della protezione del trasparente con le tacche dell'alloggiamento luce e agganciare il trasparente in posizione.

## Sostituzione lampadina luce leggimappa (tipo a lampadina)

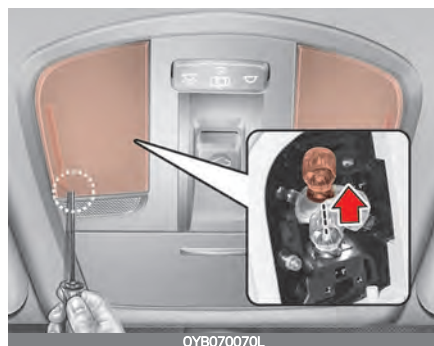

### ⚠ AVVERTENZA

Prima di eseguire un lavoro sulle luci interne, assicurarsi che sia stato premuto il pulsante "OFF" per evitare di subire ustioni alle dita o scosse elettriche.

1. Usando un cacciavite a lama, fare leva delicatamente sulla protezione del trasparente dall'alloggiamento della luce.
2. Rimuovere la lampadina estraendola dritta.
3. Inserire una lampadina nuova nel portalampada.
4. Allineare le linguette della protezione del trasparente con le tacche dell'alloggiamento luce e agganciare il trasparente in posizione.

**⚠ ATTENZIONE**

Fare attenzione a non sporcare o danneggiare il trasparente, la sua linguetta e il corpo in plastica.

### Sostituzione della luce dello specchietto di cortesia (tipo lampadina)

**⚠ AVVERTENZA**

Prima di eseguire un lavoro sulle luci interne, assicurarsi che sia stato premuto il pulsante "OFF" per evitare di subire ustioni alle dita o scosse elettriche.

1. Usando un cacciavite a lama, fare leva sul gruppo lampada dall'interno.
2. Rimuovere la lampadina estraendola dritta.
3. Inserire una lampadina nuova nel portalamпада.
4. Rimontare il gruppo lampada.

**⚠ ATTENZIONE**

Fare attenzione a non sporcare o danneggiare il trasparente, la sua linguetta e il corpo in plastica.

### Sostituzione lampadina luce plafoniere (tipo a lampadina)

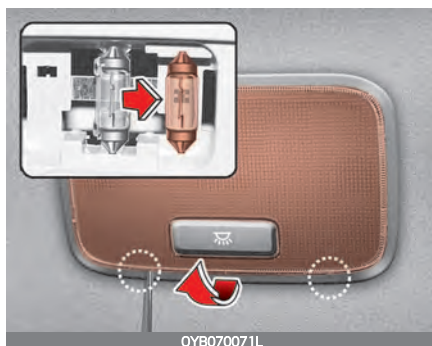
**⚠ AVVERTENZA**

Prima di eseguire un lavoro sulle luci interne, assicurarsi che sia stato premuto il pulsante "OFF" per evitare di subire ustioni alle dita o scosse elettriche.

1. Usando un cacciavite a lama, fare leva delicatamente sulla protezione del trasparente dall'alloggiamento della luce.
2. Rimuovere la lampadina estraendola dritta.
3. Inserire una lampadina nuova nel portalamпада.



4. Allineare le linguette della protezione del trasparente con le tacche dell'alloggiamento luce e agganciare il trasparente in posizione.

### ⚠ ATTENZIONE

Fare attenzione a non sporcare o danneggiare il trasparente, la sua linguetta e il corpo in plastica.

## Sostituzione lampadina luce cassetto plancia (tipo lampadina)



1. Usando un cacciavite a lama, fare leva sul gruppo lampada dall'interno.
2. Rimuovere la lampadina estraendola dritta.
3. Inserire una lampadina nuova nel portalampada.
4. Rimontare il gruppo lampada.

### ⚠ ATTENZIONE

Fare attenzione a non sporcare o danneggiare il trasparente, la sua linguetta e il corpo in plastica.

## Sostituzione luce vano portellone (tipo lampadina)



1. Usando un cacciavite a lama, fare leva delicatamente sulla protezione del trasparente dall'alloggiamento della luce.
2. Rimuovere la lampadina estraendola dritta.
3. Inserire una lampadina nuova nel portalampada.
4. Allineare le linguette della protezione del trasparente con le tacche dell'alloggiamento luce e agganciare il trasparente in posizione.

**⚠ ATTENZIONE**

Fare attenzione a non sporcare o danneggiare il trasparente, la sua linguetta e il corpo in plastica.

**\* NOTA**

Se il faro LED non funziona, far controllare il veicolo da un'officina professionale. Kia consiglia di rivolgersi a un concessionario/centro di assistenza partner autorizzato Kia.

## Orientamento di fari e luci fendinebbia (per Europa)

### *Orientamento dei fari*

Tipo A

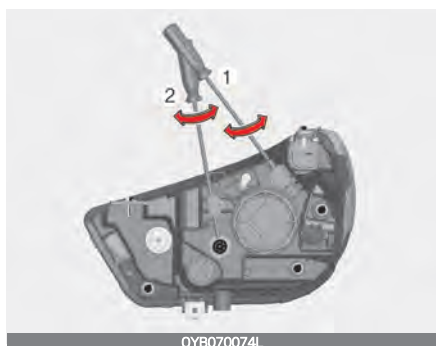

Tipo B, Tipo C

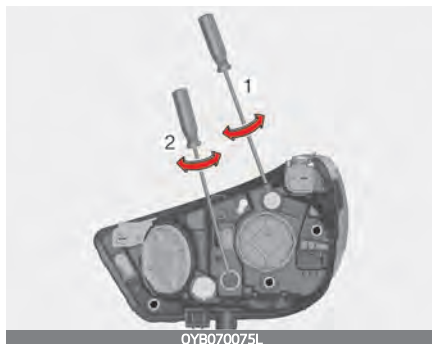

1. Gonfiare gli pneumatici con la pressione specificata e rimuovere qualsiasi carico dal veicolo ad eccezione di conducente, pneumatico di scorta e attrezzi.
2. Il veicolo deve essere parcheggiato su un pavimento in piano.
3. Disegnare due linee verticali (Linee verticali passanti attraverso il centro del rispettivo faro) e una linea orizzontale (Linea orizzontale passante attraverso il centro dei due fari) sullo schermo.
4. Con fari e batteria in condizione normale, orientare i fari in modo che la porzione con la luminosità massima cada sulle linee orizzontale e verticali.

5. Per orientare i fari anabbaglianti e abbaglianti verso sinistra o verso destra, ruotare il cacciavite (1) in senso orario o antiorario. Per orientare i fari anabbaglianti e abbaglianti verso l'alto o verso il basso, ruotare il cacciavite (2) in senso orario o antiorario.

### ***Orientamento luci fendinebbia***

Tipo A



Tipo B

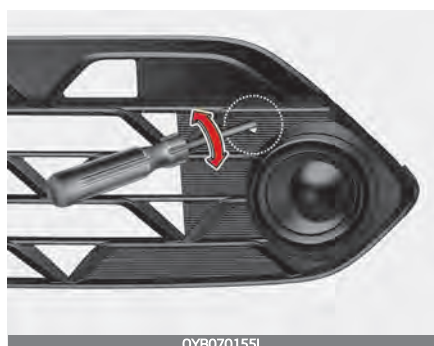

Tipo C

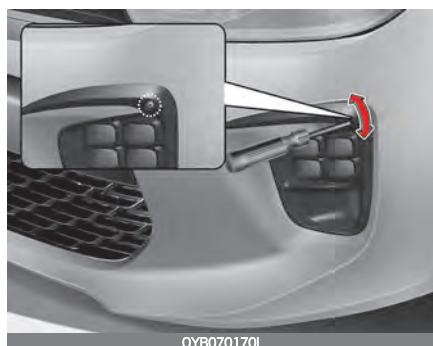

L'orientamento delle luci fendinebbia si esegue come l'orientamento dei fari. Con i fendinebbia anteriori e la batteria in condizioni di funzionamento normali, orientare i fendinebbia anteriori.

Per orientare i fendinebbia anteriori verso l'alto o verso il basso, ruotare il cacciavite in senso orario o antiorario.

### ***Punto di orientamento***

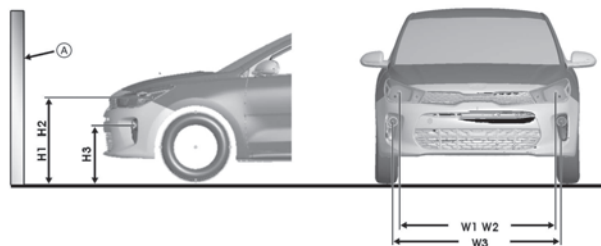

OYB076077C

\* A: Schermo

Condi- zione veicolo	Faro (tipo lampadina MFR)				Faro (tipo a LED MFR)			
	Altezza da terra		Distanza tra le luci		Altezza da terra		Distanza tra le luci	
	Anabba- glianti	Abba- glianti	Anabba- glianti	Abba- glianti	Anabba- glianti	Abba- glianti	Anabba- glianti	Abba- glianti
	H1	H2	W1	W2	H1"	H2"	W1"	W2"
Senza con- ducente / [mm ]	722	722	1.320	1.320	708	708	1.332	1.332
Con con- ducente / [mm ]	713	715	1.320	1.320	703	703	1.332	1.332

Condizione vei- colo	Faro (bifunzionale)			
	Altezza da terra		Distanza tra le luci	
	Anabbaglianti	Abbaglianti	Anabbaglianti	Abbaglianti
	H1'''	H2'''	W1'''	W2'''
Senza con- ducente / [mm]	725	725	1.333	1.333

Condizione veicolo	Faro (bifunzionale)			
	Altezza da terra		Distanza tra le luci	
	Anabbaglianti	Abbaglianti	Anabbaglianti	Abbaglianti
	H1'''	H2'''	W1'''	W2'''
Con conducente / [mm]	716	718	1.333	1.333

Condizione veicolo	Luce fendinebbia (tipo nebbia superiore)		Luce fendinebbia (tipo nebbia inferiore)		Luce fendinebbia (Tipo a LED)	
	Altezza da terra	Distanza tra le luci	Altezza da terra	Distanza tra le luci	Altezza da terra	Distanza tra le luci
	H3	W3	H3''	W3''	H3'''	W3'''
Senza conducente / [mm]	483	1.460	334	996	462	1 430
Con conducente / [mm]	478	1.460	329	996	453	1 430

### Luca anabbagliante faro (guida a sinistra)

1. Accendere le luci anabbaglianti senza conducente a bordo.
2. La linea di demarcazione deve essere proiettata entro la linea di demarcazione indicata in figura.
3. Quando si orientano le luci anabbaglianti, l'orientamento verticale deve essere regolato dopo aver regolato l'orientamento orizzontale.
4. Se il dispositivo di regolazione fari è in dotazione, regolare l'interruttore dispositivo di regolazione fari sulla posizione '0'.

Basato su schermo distante 10m

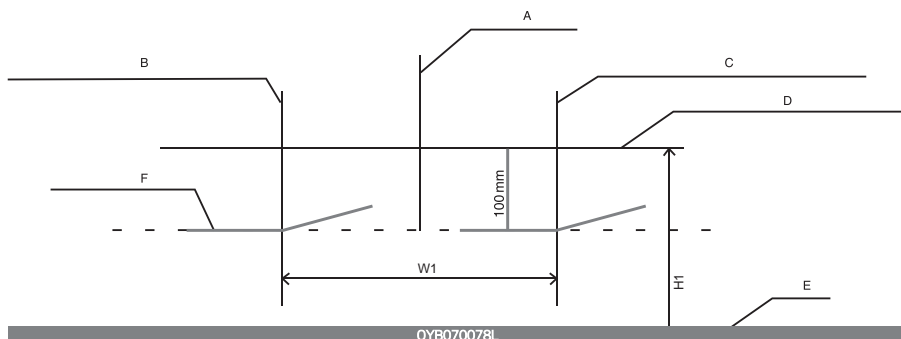

A: Asse verticale

B: Linea verticale del centro lampadina faro lato sinistro

C: Linea verticale del centro lampadina faro lato destro

D: Linea orizzontale del centro lampadina faro

E: Terra

F: linea di demarcazione

### Luce anabbagliante faro (guida a destra)

1. Accendere le luci anabbaglianti senza conducente a bordo.
2. La linea di demarcazione deve essere proiettata entro la linea di demarcazione indicata in figura.
3. Quando si orientano le luci anabbaglianti, l'orientamento verticale deve essere regolato dopo aver regolato l'orientamento orizzontale.
4. Se il dispositivo di regolazione fari è in dotazione, regolare l'interruttore dispositivo di regolazione fari sulla posizione '0'.

Basato su schermo distante 10m

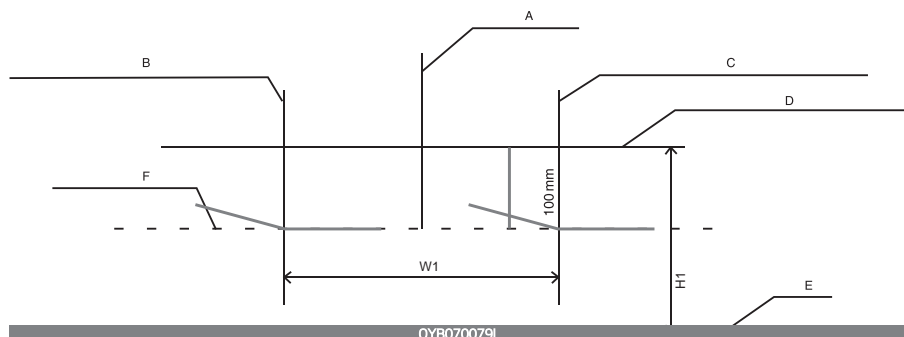

A: Asse verticale

B: Linea verticale del centro lampadina faro lato sinistro

C: Linea verticale del centro lampadina faro lato destro

D: Linea orizzontale del centro lampadina faro

E: Terra

F: linea di demarcazione

### Luce fendinebbia

1. Accendere le luci fendinebbia senza conducente a bordo.
2. La linea di distacco deve essere proiettata nell'area prevista (zona ombreggiata).

Basato su schermo distante 10m

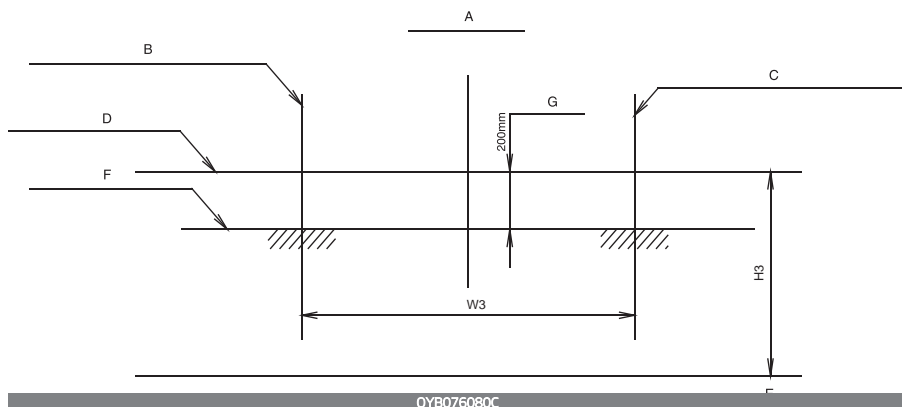

A: Asse verticale

B: Linea verticale del centro lampadina luce fendinebbia lato sinistro

C: Linea verticale del centro lampadina luce fendinebbia lato destro

D: Linea orizzontale del centro lampadine luci fendinebbia

E: Terra

F: linea di demarcazione

G: Limite superiore

## Cura dell'aspetto

### Cura degli esterni ***Avvertenza generale per gli esterni***

È molto importante seguire le istruzioni riportate sull'etichetta quando si utilizza qualsiasi detergente chimico o lucidante. Leggere tutte le avvertenze e le indicazioni di attenzione riportate sull'etichetta.

### \* NOTA

Se si parcheggia il veicolo nelle vicinanze di un'insegna in acciaio inox o di un edificio vetrato ecc., le finiture esterne in plastica (paraurti, spoiler, guarnizione, luci, specchietto esterno ecc.) possono essere danneggiate dalla luce solare riflessa dalla struttura esterna. Per evitare di danneggiare le finiture esterne in plastica, parcheggiare il veicolo lontano dalle aree in cui può prodursi luce riflessa o utilizzare una copertura per il veicolo (a seconda del vei-



colo, il tipo di rivestimento esterno applicato, come lo spoiler, può essere diverso).

## **Manutenzione delle finiture**

### **Lavaggio**

Per contribuire a proteggere le finiture del veicolo da ruggine e deterioramento, lavare il veicolo accuratamente e frequentemente, almeno una volta al mese, con acqua tiepida o fredda.

Se si usa il veicolo fuori strada, bisogna lavarlo dopo ogni tragitto fuori strada. Prestare particolare attenzione a rimuovere qualsiasi deposito di sale, sporcizia, fango e altri corpi estranei. Assicurarsi che i fori di drenaggio nei bordi inferiori delle porte e dei pannelli incernierati restino sgombri e puliti.

Depositi d'insetti, catrame, resina vegetale, escrementi di uccelli, inquinanti industriali e similari possono danneggiare le finiture del veicolo se non vengono immediatamente rimossi.

Anche un immediato lavaggio con acqua pura potrebbe non garantire la completa rimozione di tutti questi depositi. Si può usare un sapone neutro adatto per superfici verniciate.

Dopo il lavaggio, sciacquare accuratamente il veicolo con acqua tiepida o fredda. Non lasciare asciugare il sapone sulle finiture.

### **⚠ ATTENZIONE**

- Non usare sapone aggressivo, detergenti chimici o acqua calda e non lavare il veicolo alla luce diretta del sole o quando la carrozzeria del veicolo è calda.
- Usare cautela quando si lavano i finestrini laterali del veicolo.  
In particolare se ad alta pressione, l'acqua potrebbe penetrare e bagnare gli interni.
- Per prevenire danni alle parti in plastica e alle luci, non usare solventi chimici o detergenti aggressivi per il lavaggio.

### **⚠ AVVERTENZA**

#### **Freni bagnati**

Dopo aver lavato il veicolo, testare i freni guidando lentamente per vedere se sono bagnati. Se la capacità di frenata risulta alterata, asciugare i freni applicandoli leggermente mentre si viaggia a velocità moderata in marcia avanti.

## Lavaggio ad alta pressione

- Quando si eseguono lavaggi ad alta pressione, sincerarsi di mantenere una distanza sufficiente dal veicolo.

Una distanza insufficiente o una pressione eccessiva potrebbero comportare danni ai componenti o la penetrazione d'acqua.

- Non spruzzare la fotocamera, i sensori o l'area circostante direttamente con un'idropulitrice ad alta pressione. Gli urti provocati dall'acqua ad alta pressione possono causare il mancato funzionamento normale del dispositivo.
- Non portare la punta dell'ugello troppo vicino alle cuffie (coperture in gomma o in plastica) o ai connettori, in quanto il contatto con acqua ad alta pressione potrebbe danneggiarli.



OYB071145L

## ⚠ ATTENZIONE

- Il lavaggio del vano motore con getto d'acqua ad alta pressione può causare guasti ai circuiti elettrici situati nel vano motore.
- Non permettere mai che acqua o altri liquidi entrino in contatto con i componenti elettrici/elettronici all'interno del veicolo in quanto li potrebbero danneggiare.

## Ceratura

Applicare la cera al veicolo quando non c'è più acqua sulla vernice.

Lavare e asciugare sempre il veicolo prima di applicare la cera. Utilizzare una cera liquida o in pasta di buona qualità e seguire le istruzioni del produttore. Incerare tutte le finiture metalliche per proteggerle e mantenerne la lucentezza.

La rimozione di olio, catrame e materiali simili con uno smacchiatore di solito toglie la cera dalla finitura. Avere cura di riapplicare la cera su queste aree anche se il resto del veicolo non ne necessita. Non applicare cera sull'unità incisa non verniciata, in quanto potrebbe opacizzare l'unità stessa.

**⚠ ATTENZIONE**

- La rimozione di polvere o sporco dalla carrozzeria mediante strofinamento con un panno asciutto graffierà la finitura.
- Non usare pagliette in acciaio, detergenti abrasivi, acidi o aggressivi ad alto contenuto di agenti alcalini o caustici su parti in alluminio cromate e anodizzate. Ciò può causare danni al rivestimento protettivo e causare lo scolorimento o il deterioramento della vernice.

***Riparazione di danni alle finiture***

Rigature profonde o scheggiature della superficie verniciata devono essere prontamente riparate. Il metallo esposto tenderà ad arrugginire rapidamente facendo lievitare il costo della riparazione.

**\* NOTA**

Se il veicolo è danneggiato e necessita di riparazioni o sostituzioni di metalli, assicurarsi che il carrozziere applichi materiali anticorrosione alle parti riparate o sostituite.

***Manutenzione del metallo lucido***

- Per rimuovere catrame e insetti, usare uno smacchiatore, non un raschietto o altri oggetti acuminati.

- Per proteggere le superfici delle parti in metallo lucido dalla corrosione, applicare un rivestimento di cera o di agente protettivo per cromature e strofinare per ottenere un alto grado di lucentezza.
- Durante il periodo invernale o in aree costiere, proteggere le parti in metallo lucido applicando un rivestimento di cera o agente protettivo di maggior spessore. Se necessario, applicare un rivestimento di vaselina non corrosiva o altro composto protettivo sulle parti.

***Manutenzione del sottoscocca***

I materiali corrosivi usati per la rimozione di ghiaccio, neve e polvere possono raccogliersi sul sottoscocca. Se questi materiali non vengono rimossi, potrebbe verificarsi un'accelerazione della formazione di ruggine sulle parti del sottoscocca come linee del combustibile, telaio, pianale e sistema di scarico, nonostante questi siano stati trattati con protezione anti-ruggine.

Lavare accuratamente il sottosocca e i passaruota del veicolo con acqua tiepida o fredda una volta al mese, dopo ogni guida fuori strada e ogni fine inverno. Prestare particolare attenzione a queste aree perchè l'individuazione di fango e sporcizia è talvolta difficoltosa. Limitandosi a bagnare la sporcizia della strada senza rimuoverla, si avranno più danni che vantaggi. I bordi inferiori di porte, pannelli incernierati ed elementi del telaio hanno fori di drenaggio che non devono essere ostruiti dallo sporco; un deposito di acqua in queste aree può causare la formazione di ruggine.

### AVVERTENZA

Dopo aver lavato il veicolo, testare i freni guidando lentamente per vedere se sono bagnati. Se la capacità di frenata risulta alterata, asciugare i freni applicandoli leggermente mentre si viaggia a velocità moderata in marcia avanti.

### ***Manutenzione della ruota in alluminio***

Le ruote in alluminio sono rivestite con finitura protettiva trasparente.

- Non usare detergenti abrasivi, composti lucidanti, solventi o spazzole metalliche sulle ruote in alluminio. Questi potrebbero graffiare o danneggiare la finitura.
- Pulire la ruota quando si è raffreddata.
- Usare esclusivamente sapone o detergente neutro e sciacquare a fondo con acqua in abbondanza. Avere inoltre cura di pulire le ruote dopo aver viaggiato su strade cosparse di sale. Questo aiuta a prevenire la corrosione.
- Evitare di lavare le ruote con spazzole di autolavaggi ad alta velocità.
- Non usare detergenti alcalini o acidi. Potrebbero danneggiare e corrodere le ruote in alluminio rivestite con finitura protettiva trasparente.

## ***Protezione dalla corrosione***

### **Protezione del veicolo dalla corrosione**

L'uso dei metodi di progettazione e costruzione più avanzati per combattere la corrosione, ci consente di produrre vetture di altissimo livello qualitativo. Tuttavia questo rappresenta solo una parte del lavoro. Per ottenere la necessaria resistenza alla corrosione di lungo termine che il veicolo è in grado di offrire, è richiesta anche la collaborazione e l'assistenza da parte del proprietario.

### **Comuni cause di corrosione**

Le cause più comuni di corrosione dei veicoli sono:

- sale, sporcizia e umidità del fondo stradale lasciati accumulare sotto la vettura.
- Lasciare che la rimozione della vernice o dei rivestimenti protettivi da parte di pietre, ghiaia, abrasioni o piccole scalfitture e ammaccature esponga il metallo alla corrosione.

### **Aree altamente corrosive**

Se si vive in zone in cui la vettura è regolarmente esposta a materiali corrosivi, la protezione dalla corrosione è particolarmente importante. Alcune delle più comuni cause che accelerano la corrosione il sale da strada, i prodotti chimici contro la polvere, l'aria marina e l'inquinamento industriale.

### **L'umidità favorisce la corrosione**

L'umidità crea le condizioni che favoriscono maggiormente la corrosione. La corrosione viene accelerata, ad esempio, da un elevato tasso di umidità, soprattutto con temperature appena al di sopra dello zero. In queste condizioni, il materiale corrosivo viene mantenuto a contatto delle superfici della vettura dall'umidità che evapora lentamente.

Il fango è particolarmente corrosivo perché si asciuga lentamente e trattiene l'umidità a contatto con il veicolo. Anche quando sembra asciutto, il fango potrebbe conservare ancora umidità e favorire la corrosione.

Anche le alte temperature possono accelerare la corrosione delle parti che non ventilare a sufficienza per disperdere l'umidità.

Per tutti questi motivi, è particolarmente importante tenere la vettura libera da fango o accumulo di altri materiali. Questo vale non solo per le superfici visibili, ma in particolare per il sottoscocca della vettura.

### **Per contribuire a prevenire la corrosione**

È possibile contribuire a prevenire la formazione di corrosione osservando le seguenti indicazioni:

#### ***Tenere pulito il veicolo.***

Il metodo più efficace per prevenire la corrosione è mantenere la vettura pulita rimuovendo i materiali corrosivi. Prestare particolare attenzione al sottoscocca della vettura.

- Se si vive in un'area altamente corrosiva, — dove si usa sale da strada, in prossimità del mare, in aree con inquinamento industriale, piogge acide, ecc.—, occorre prestare una cura ancora maggiore per prevenire la corrosione. Durante l'inverno, lavare il sottoscocca del veicolo almeno una volta al mese, accertandosi di pulirlo accuratamente al termine dell'inverno.

- In occasione della pulizia del sottoscocca, prestare particolare attenzione ai componenti sotto i parafranghi e alle altre zone non in vista. Eseguire un lavoro completo; limitandosi a inumidire il fango accumulato anziché lavarlo via accelererà la corrosione piuttosto che prevenirla. L'uso di acqua e vapore ad alta pressione è particolarmente efficace per la rimozione dei depositi di fango e materiali corrosivi.

- Quando si puliscono i pannelli inferiori delle porte, i pannelli incernierati e gli elementi del telaio, assicurarsi che i fori di drenaggio siano aperti in modo che l'umidità possa uscire e non rimanga intrappolata all'interno accelerando la corrosione.

#### ***Tenere asciutto il garage***

Non parcheggiare la vettura in un garage umido e scarsamente ventilato. Ciò crea un ambiente ideale per favorire la corrosione. Questo vale in particolare se si lava la vettura all'interno del garage oppure se la si porta all'interno del garage quando è ancora coperta di neve, ghiaccio o fango. Anche un garage riscaldato può favorire la corrosione a meno che lo stesso non sia sufficientemente ventilato per disperdere l'umidità.

### ***Mantenere in buona condizione vernice e rivestimenti***

Eventuali rigature o scheggiature della vernice devono essere ritoccate non appena possibile per ridurre il rischio di corrosione. Se traspare il metallo nudo, è consigliabile ricorrere ai servizi di un carrozziere e verniciatore qualificato.

Escrementi di uccelli: Gli escrementi di uccelli sono altamente corrosivi e possono danneggiare le superfici verniciate nell'arco di poche ore. Eliminare sempre gli escrementi di uccelli nel più breve tempo possibile.

### ***Non trascurare gli interni***

L'umidità può accumularsi sotto i tappetini e la moquette dando luogo a corrosione. Controllare periodicamente sotto i tappetini per assicurarsi che la moquette sia asciutta. Prestare particolare attenzione qualora si trasportino fertilizzanti, materiali detergenti o sostanze chimiche nel veicolo.

Questi devono essere trasportati solo in contenitori appropriati e qualsiasi fuoriuscita o perdita deve essere pulita, lavata con acqua pulita e completamente asciugata.

### **Cura degli interni** ***Precauzioni generali per gli interni***

Prevenire qualsiasi forma di contatto tra sostanze chimiche quali profumi, oli cosmetici, creme solari, detergenti per mani e deodoranti e parti dell'interno onde evitare che possano causare danni o scolorimenti. Se entrano in contatto con parti degli interni, spazzarle via immediatamente. Se necessario, usare un detergente per vinile seguendone le istruzioni per l'uso.

#### **⚠ ATTENZIONE**

Non permettere mai che acqua o altri liquidi entrino in contatto con i componenti elettrici/elettronici all'interno del veicolo in quanto li potrebbero danneggiare.

#### **⚠ ATTENZIONE**

Quando si puliscono prodotti in pelle (volante, sedili ecc.), usare detergenti neutri o soluzioni a basso contenuto di alcool. Se si usano soluzioni ad alto contenuto di alcool o detergenti acidi/alcalini, il colore della pelle potrebbe sbiadire o la superficie potrebbe spellarsi.

### ***Cura dei sedili in pelle***

- Periodicamente, passare l'aspirapolvere sul sedile per rimuovere polvere e sabbia. Così si eviteranno abrasioni o danneggiamenti della pelle, e se ne preserveranno le qualità.
- Pulire le fodere in pelle naturale dei sedili con un panno asciutto e morbido.
- Un adeguato uso di prodotti protettivi per la pelle naturale preverranno le abrasioni e preserveranno la colorazione originaria. Prima di usare prodotti per il trattamento della pelle naturale, consultare sempre un esperto.
- La pelle di colori chiari (beige, beige-crema) si macchia facilmente. Pulire i sedili frequentemente.
- Non utilizzare panni bagnati. La superficie potrebbe screpolarsi.

### ***Pulizia dei sedili in pelle***

- Rimuovere tutte le sostanze contaminanti istantaneamente. Consultare le istruzioni seguenti per la rimozione di ciascun contaminante.
- Prodotti cosmetici (creme solari, fondotinta ecc.)

- Applicare della crema detergente su un panno e passarlo sulla superficie macchiata. Rimuovere la crema con un panno umido e asciugare con un panno asciutto.
- Bevande (caffè, bevande gassate ecc.)
  - Applicare una piccola quantità di detergente neutro e pulire fino a eliminare le macchie.
- Olio
  - Rimuovere immediatamente l'olio con un panno assorbente e utilizzare uno smacchiatore specifico per pelli naturali.
- Gomma da masticare
  - Indurire la gomma con ghiaccio e rimuovere gradualmente.

### ***Precauzioni d'uso per la copertura del sedile in tessuto (se in dotazione)***

Pulire regolarmente i sedili in pelle con un aspirapolvere tenendo in considerazione le caratteristiche del tessuto. Se presentano sporco resistente, come ad esempio macchie di bevande, utilizzare un detergente per interni adatto. Per evitare danni, spazzare le coperture dei sedili con ampi movimenti in direzione delle cuciture, moderando la pressione tramite una spugna leggera o un panno in microfibra.



Le chiusure in velcro sugli indumenti o gli oggetti appuntiti possono causare strappi o graffi alla superficie dei sedili. Non strofinare questi oggetti sulla superficie.

### ***Pulizia di tappezzeria e rivestimenti interni***

#### **Componenti in vinile**

Eliminare polvere e sporco dai componenti in vinile con una scopetta o un aspirapolvere. Pulire le superfici in vinile con un detergente per vinile.

#### **Tessuto**

Eliminare polvere e sporco dai componenti in tessuto con una scopetta o un aspirapolvere. Pulire con una soluzione di sapone neutro consigliata per la pulizia di tappezzeria o tappeti. Rimuovere immediatamente le macchie fresche con uno smacchiatore per tessuti. Se le macchie fresche non vengono prontamente rimosse, il tessuto potrebbe assorbirle e scolorirsi. Inoltre, le sue proprietà ignifughe potrebbero ridursi se il materiale non viene mantenuto a dovere.

### **⚠ ATTENZIONE**

L'uso di detersivi e procedure differenti da quelli consigliati può deteriorare l'aspetto del tessuto e le sue proprietà ignifughe.

### ***Pulizia del nastro della cintura a tre punti***

Pulire il nastro della cintura con una soluzione di sapone neutro consigliata per la pulizia di tappezzeria o tappeti. Seguire le istruzioni fornite con il sapone. Non trattare con candeggina o tingere il tessuto delle cinture perchè potrebbe indebolirsi.

### ***Pulizia del vetro interno dei finestrini***

Se le superfici interne dei vetri del veicolo si appannano (se sono cioè coperte con pellicole di olio, grasso o cera), devono essere pulite con detergente per vetri. Seguire le istruzioni riportate sul contenitore del detergente per vetri.

### **⚠ ATTENZIONE**

Non rigare o graffiare l'interno del lunotto. Ciò potrebbe danneggiare la griglia dello sbrinatori del lunotto.

### **Sistema di controllo emissioni (se in dotazione)**

Il sistema di controllo emissioni della vettura è coperto da garanzia illimitata scritta. Consultare le informazioni sulla garanzia contenute nel libretto di Garanzia e Manutenzione del veicolo.

Il veicolo è dotato di sistema di controllo delle emissioni conforme a tutte le normative vigenti in materia.

Sono previsti i seguenti tre sistemi di controllo delle emissioni:

1. Sistema di controllo emissioni basamento
2. Sistema controllo emissioni vapori
3. Sistema di controllo emissioni allo scarico

Per garantire il corretto funzionamento dei sistemi di controllo delle emissioni, far ispezionare e sottoporre a manutenzione il veicolo presso un'officina professionale in conformità al programma di manutenzione. Kia consiglia di rivolgersi a un concessionario/centro di assistenza partner autorizzato Kia.

**Avvertenza per il test d'ispezione e manutenzione (con sistema di controllo elettronico di stabilità (sistema ESC))**

- Per prevenire il fenomeno delle mancate accensioni del veicolo durante la prova al banco dinamometrico, disattivare il sistema di controllo elettronico di stabilità (sistema ESC) premendo l'interruttore ESC.

- Una volta terminata la prova al banco dinamometrico, riattivare il sistema ESC premendo nuovamente l'interruttore ESC.

### **1. Sistema di controllo emissioni basamento**

Il sistema di controllo emissioni dal basamento viene usato per evitare l'inquinamento atmosferico causato dai gas di blow-by.

Questo sistema fornisce aria fresca filtrata al basamento attraverso il tubo flessibile di aspirazione. All'interno del basamento, l'aria fresca si mescola con i gas di blow-by, quindi passa attraverso la valvola PCV nel sistema d'induzione.

### **2. Sistema controllo emissioni vapori**

Il sistema di controllo emissioni vapori è progettato per prevenire la dispersione dei vapori di combustibile nell'atmosfera.

## **Canister**

I vapori di combustibile generati all'interno del serbatoio combustibile vengono assorbiti e conservati in un canister di bordo. Quando il motore è in funzione, i vapori di combustibile assorbiti nel canister vengono aspirati nel serbatoio di compensazione attraverso l'elettrovalvola controllo spurgo.

## **Elettrovalvola controllo spurgo (PCSV)**

L'elettrovalvola di controllo spurgo è comandata dalla centralina di gestione motore (ECM); quando la temperatura del refrigerante motore è bassa con il motore al minimo, l'elettrovalvola PCSV si chiude per evitare che il carburante evaporato venga aspirato all'interno del motore. Dopo il riscaldamento del motore durante la guida normale, la valvola PCSV si apre per introdurre il carburante evaporato nel motore.

## **3. Sistema di controllo emissioni allo scarico**

Il sistema di controllo emissioni allo scarico è un sistema altamente efficace che controlla le emissioni allo scarico conservando nel contempo intatte le prestazioni del veicolo.

## **Precauzioni inerenti il gas di scarico del motore (monossido di carbonio)**

- Insieme agli altri fumi di scarico potrebbe esserci anche monossido di carbonio. Pertanto, qualora si senta odore di fumi di scarico di qualsiasi tipo all'interno del veicolo, farlo ispezionare e riparare immediatamente. Se si ha il minimo sospetto che i fumi di scarico entrino nel veicolo, viaggiare solo con tutti i finestrini completamente aperti. Far controllare e riparare il veicolo immediatamente.

## **⚠ AVVERTENZA**

### **Scarico**

I gas di scarico del motore contengono monossido di carbonio (CO). Sebbene sia incolore e inodore, è pericoloso e potrebbe rivelarsi letale qualora inalato. Per evitare l'avvelenamento da CO attenersi alle istruzioni riportate in questa pagina.

- Non tenere in funzione il motore in aree confinate o chiuse (come un garage) più di quanto sia necessario per entrare o uscire dall'area con il veicolo.

- Quando il veicolo rimane fermo in un'area aperta per qualche tempo con il motore in funzione, regolare il sistema di ventilazione (secondo necessità) in modo da aspirare aria esterna all'interno del veicolo.
- Non sostare mai a lungo in un veicolo parcheggiato o fermo con il motore in funzione.
- Quando il motore si spegne o non si avvia, eccessivi tentativi di riavviare il motore possono danneggiare il sistema di controllo emissioni.

### ***Precauzioni per l'uso del catalizzatore (se in dotazione)***

#### **⚠ AVVERTENZA**

##### **Incendio**

- Un sistema di scarico surriscaldato può accendere i materiali infiammabili presenti sotto il veicolo. Evitare di parcheggiare, lasciare il motore al minimo o guidare sopra o vicino ad oggetti infiammabili, quali erba, vegetazione, carta, foglie, ecc.

- Il sistema di scarico e il sistema catalizzatore hanno temperature elevatissime quando il motore è in funzione o immediatamente dopo l'arresto del motore. Stare distanti dal sistema di scarico e dal sistema catalitico, ci si potrebbe bruciare. Inoltre, non rimuovere il dissipatore di calore attorno al sistema di scarico, non sigillare il fondo del veicolo e non applicare rivestimenti anticorrosivi al veicolo. Potrebbe verificarsi un rischio d'incendio in talune circostanze.

Il vostro veicolo è equipaggiato con un dispositivo di controllo delle emissioni con catalizzatore.

Quindi, si devono rispettare le seguenti precauzioni:

- Fare rifornimento attenendosi a quanto indicato in "Requisiti del combustibile" a pagina 1 - 03.
- Non usare il veicolo quando denuncia segni di malfunzionamento al motore come mancate accensioni o un significativo calo delle prestazioni.
- Non fare un uso improprio o abuso del motore. Esempi di uso improprio sono viaggiare per inerzia a motore spento o percorrere discese con marcia inserita e motore spento.
- Non tenere in funzione il motore al regime minimo accelerato per lunghi periodi (5 minuti o più).

- Non modificare o manomettere nessuna parte del motore o del sistema di controllo emissioni. Tutti i controlli e le regolazioni devono essere effettuati da un'officina professionale. Kia consiglia di rivolgersi a un concessionario/centro di assistenza autorizzato Kia.
- Evitare di viaggiare con un livello di combustibile estremamente basso. L'esaurimento del carburante può causare problemi di accensione con conseguenti danni al convertitore catalitico.

La mancata osservanza di queste precauzioni può arrecare danni al catalizzatore e al vostro veicolo.

Tali azioni possono inoltre far decadere le garanzie.

### ***Filtro benzina antiparticolato (GPF) (se in dotazione)***

Il filtro benzina antiparticolato (GPF) è il sistema che rimuove il particolato dal gas di scarico. A differenza del filtro aria usa e getta, il sistema GPF brucia (ossida) automaticamente e rimuove il particolato che si è accumulato durante la guida.

Tuttavia, l'uso ripetuto per distanze brevi o lunghe a velocità bassa può comportare l'arresto della rimozione automatica del particolato dal sistema GPF. Se il particolato accumulato raggiunge una certa quantità, si accende la spia di avviso GPF (🚗). Per attivare nuovamente il sistema GPF, guidare il veicolo per oltre 30 minuti ad una velocità minima di 80 km/h. Garantire che vengano soddisfatte le seguenti condizioni: condizioni sicure della strada, trasmissione minima in 3ª marcia e velocità motore di 1.500 - 4.000 rpm. Guidare a una velocità di 80 km/h o superiore per il tempo consigliato rimetterà in funzione il sistema GPF e spegnerà la relativa spia di avvertenza.

Se la spia GPF rimane accesa o viene visualizzato il messaggio di avvertenza "Check exhaust system" (Controllare il sistema di scarico) anche dopo la guida alla velocità consigliata per il tempo raccomandato, recarsi presso un'officina professionale per far controllare il sistema GPF. Kia consiglia di rivolgersi a un concessionario/centro di assistenza partner autorizzato Kia. Guidare con la spia GPF sempre accesa potrebbe comportare danni al sistema GPF e costi maggiori.

# Specifiche e informazioni per l'utente

9

Motore.....	9 - 02
Dimensioni.....	9 - 03
Potenza delle lampadine.....	9 - 04
Pneumatici e ruote.....	9 - 05
Peso/volume.....	9 - 08
Sistema di condizionamento aria.....	9 - 09
Lubrificanti raccomandati e capacità.....	9 - 10
• Numero di viscosità SAE raccomandato.....	9 - 13
Numero d'identificazione veicolo (VIN).....	9 - 15
Etichetta di omologazione del veicolo .....	9 - 16
Etichetta con specifiche e pressioni degli pneumatici.....	9 - 16
Numero motore.....	9 - 16
Etichetta del compressore condizionatore aria.....	9 - 17
Etichetta refrigerante .....	9 - 17
Dichiarazione di conformità.....	9 - 17
Etichetta carburante .....	9 - 18
• Motore a benzina.....	9 - 18

## SPECIFICHE E INFORMAZIONI PER L'UTENTE

**Motore**

Voce	Smartstream G1.0 T-GDi	Smartstream G1.0 T-GDi 48V HEV	Smartstream G1.2	(Motore a benzina) 1.4 MPI
Cilindrata / [cc]	998	998	1,197	1368
Alesaggio x Corsa / [mm]	71 x 84	71 x 84	71,0 x 75,6	72 x 84
Ordine di accensione	1-2-3	1-2-3	1-3-4-2	1-3-4-2
N. di cilindri	3	3	4, in linea	4, in linea

## Dimensioni

Particolare		mm
Lunghezza complessiva		4.065
Larghezza complessiva		1.725
Altezza complessiva	Per l'Europa	1.450
	Eccetto Europa	1.460
Carreggiata anteriore	185/65R15	1.518
	195/55R16	1.512
	205/45R17	1.512
Carreggiata posteriore	185/65R15	1.524
	195/55R16	1.518
	205/45R17	1.518
Passo		2.580



## Potenza delle lampadine

Lampadine luci		Potenza (W)	Tipo a lampadina	
Anteriore	Faro (anabbagliante/ abbagliante)	Tipo A	55 W/60 W	H4
		Tipo B	60 W/60 W	HB3
		Tipo C	LED	LED
	Luce statica in curva*		55 W	H7
	Luce diurna		21 W o LED	P21 W o LED
	Luce di posizione		55 W o LED	W5W o LED
	Indicatore di direzione		21 W	PY21W
Luce fendinebbia*		51 W o LED	HB4 o LED	
Posteriore	Luce di coda	Interno	5 W o LED	W5W o LED
		Esterno	5 W o LED	P21/5W o LED
	Luce stop	Interno	LED	LED
		Esterno	21 W o LED	P21/5W o LED
	Indicatore di direzione		21 W	PY21W
	Luce retromarcia		16 W	W16W
	Antinebbia posteriore*		21 W o LED	P21 W o LED
	Terza luce stop		5W X 4EA	W5W
Luce targa		5 W X 2EA	W5W	
Interni	Luci leggimappa		10 W X 2EA	W10W
	Luce abitacolo		8 W	A FESTONE
	Luce bagagliaio		8 W	A FESTONE
	Luce vano portaoggetti*		8 W	A FESTONE
	Luci specchietto di cortesia*		5 W	A FESTONE

\* Se in dotazione

## Pneumatici e ruote

Per l'Europa

Voce	Di- men- sioni pneu- mati- co	Di- men- sioni ruota	Capacità di carico		Capacità di velocità		Pressione di gonfiamento [bar (kPa)]				Coppia dadi ruota Kgf·m (N·m)
			Ll *1	Kg	SS *2	Km/h	Carico nor- male		Carico massi- mo		
							Ante- riore	Pos- te- riore	Ante- riore	Pos- te- riore	
Pneu- mati- co di di- men- sioni rego- lari	185/6 5R15	6,0J X 15	88	560	H	210	2,35 (235)	2,15 (215)	2,4 (240)	2,5 (250)	11 ~ 13 (107 ~ 127)
							2,5 (250) (Pac- chet- to ECO)	2,3 (230) (Pac- chet- to ECO)	2,5 (250) (Pac- chet- to ECO)	2,5 (250) (Pac- chet- to ECO)	
	195/5 5R16	6,0J x 16	87	545	H	210	2,35 (235)	2,15 (215)	2,4 (240)	2,6 (260)	
	205/4 5R17	6,5J x 17	88	560	V	240	2,35 (235)	2,15 (215)	2,4 (240)	2,6 (260)	
Ruoti- no di scor- ta	T125/ 80D1 5	3,5J X 15	95	690	M	130	4,2 (420)	4,2 (420)	4,2 (420)	4,2 (420)	

\*1 Indice di carico

\*2 Simbolo indice di velocità

Eccetto Europa

Voce	Di- men- sioni pneu- mati- co	Di- men- sioni ruota	Capacità di carico		Capacità di velocità		Pressione di gonfiamento [bar (kPa)]				Cop- pia dadi ruota Kgf·m (N·m)
			LI *1	Kg	SS *2	Km/h	Carico nor- male		Carico massi- mo		
							Ante- riore	Pos- te- riore	Ante- riore	Pos- te- riore	
Pneu- mati- co di di- men- sioni rego- lari	185/6 5R15	6,0J X 15	88	560	H	210	2,3 (230)	2,3 (230)	2,5 (250)	2,5 (250)	11~13 ( 107~1 27)
	195/5 5R16	6,0J X 16	87	545	H	210	2,3 (230)	2,3 (230)	2,5 (250)	2,5 (250)	
	205/4 5R17	6,5J X 17	88	560	V	240	2,3 (230)	2,3 (230)	2,5 (250)	2,5 (250)	
Ruoti- no di scor- ta	T125/ 80D1 5	3,5J X 15	95	690	M	130	4,2 (420)	4,2 (420)	4,2 (420)	4,2 (420)	

\*1 Indice di carico

\*2 Simbolo indice di velocità

## \* NOTA

- Quando si sostituiscono gli pneumatici, noi consigliamo di usare pneumatici uguali a quelli forniti in origine con i veicoli.  
In caso contrario si avranno effetti sulla guidabilità.
- Quando si guida in alta quota, è naturale che ci sia una riduzione della pressione atmosferica. Quindi, verifica la pressione degli pneumatici e aggiungi aria se necessario.  
Pressione aggiuntiva richiesta per gli pneumatici per km sul livello del mare: 1,5 psi/km
- Non superare la pressione di gonfiaggio massima indicata sulla spalla del copertone in dotazione.

## **⚠ ATTENZIONE**

Gli pneumatici sostitutivi devono avere tutti la medesima dimensione di quelli originali in dotazione con il veicolo.

L'uso di pneumatici di dimensioni diverse può danneggiare le parti correlate o farle funzionare in modo irregolare.

---

## Peso/volume

Voce		Smartstream G1.0 T-GDi		Smartstream G1.0 T-GDi 48V HEV		Smartstream G1.2	(Motore a benzina) 1.4 MPI	
		6M/T	6DCT	6iMT	7DCT	5M/T	6M/T	6A/T
Peso lordo del veicolo kg /	Per l'Europa	1.620	1.650	1.650	1.680	1.570	-	-
	Eccetto Europa	-	-	-	-	1.570	1.580	1.600
Capacità di carico bagagliaio / l	Per l'Europa	MIN	325					
		MAX	1.103					
	Eccetto Europa	MIN	300					
		MAX	1.078					

## Sistema di condizionamento aria

PARTICOLARE	Peso volumetrico	Classificazione
Refrigerante	450 ± 25 g	R-1234yf
		R-134a
Lubrificante compressore	120 ± 10 g	PAG 30

Per ulteriori dettagli, contattare un'officina professionale.

Kia consiglia di contattare un concessionario/centro di assistenza partner autorizzato Kia.

## Lubrificanti raccomandati e capacità

Per contribuire ad ottenere prestazioni e durabilità appropriate da parte di motore e gruppo propulsore, usare soltanto lubrificanti di qualità appropriata.

L'uso di lubrificanti di qualità corretta migliora anche l'efficienza del motore con conseguenti migliori consumi di carburante.

Questi lubrificanti e fluidi sono raccomandati per l'uso con il vostro veicolo.

Lubrificante		Volume	Classificazione
Olio motore*1 *2 (scarico e riempimento) 	Smartstream G1.0 T-GDi	3,6 /	SAE 0W20, API SN PLUS/SP o ILSAC GF-6*3
	Smartstream G1.0 T-GDi 48V HEV		
	Smartstream G1.2	3,4 /	SAE 5W30, API LATEST o ACEA A5/B5*4
	(Motore a benzina) 1.4 MPI	3,5 /	SAE 0W20, API LATEST o ACEA C5*3 SAE 5W30, API LATEST o ACEA A5/B5*4

\*1 Fare riferimento ai “numeri di viscosità SAE raccomandati” a pagina 9 - 13

\*2 Se l'olio della specifica raccomandato sopra non è disponibile, è possibile utilizzare olio sintetico grado SAE 0W-20. (Eccetto India, Medio Oriente, Iran, Libia, Algeria, Sudan, Marocco, Tunisia, Egitto, America Centrale e Meridionale)

\*3 Eccetto India, Medio Oriente, Iran, Libia, Algeria, Sudan, Marocco, Tunisia, Egitto, America Centrale e Meridionale

\*4 Per India, Medio Oriente, Iran, Libia, Algeria, Sudan, Marocco, Tunisia, Egitto, America Centrale e Meridionale

\*5 Per mantenere la prestazione ottimale del freno e dei sistemi ABS/ESC del proprio veicolo, utilizzare fluido per freni originale Kia, come indicato nella specifica.

Lubrificante		Volume	Classificazione	
Fluido cambio manuale	Smartstream G1.2	1,3~1,4 /	API SN, ACEA C2*4	
	Smartstream G1.0 T-GDi	1,5~1,6/	API Service GL-4 SAE 70W	
	(Motore a benzina) 1.4 MPI	1,6~1,7/	- HK SYN MTF 70W - SPIRAX S6 GHME 70W MTF - GS MTF HD 70W	
Fluido cambio automatico	(Motore a benzina) 1.4 MPI	6 A/T	7,2 /	ATF SP-IV (Raccomandato MICHANG, SK, NOCA, originale Kia)
cambio a doppia frizione	Smartstream G1.0 T-GDi	1,6~1,7 /	API GL-4, SAE 70W	
	Smartstream G1.0 T-GDi 48V HEV		- HK D DCTF TGO-10 PLUS (SK) - SPIRAX S6 GHDE 70W DCTF PLUS (H.K.SHELL)	

\*1 Fare riferimento ai "numeri di viscosità SAE raccomandati" a pagina 9 - 13

\*2 Se l'olio della specifica raccomandato sopra non è disponibile, è possibile utilizzare olio sintetico grado SAE 0W-20. (Eccetto India, Medio Oriente, Iran, Libia, Algeria, Sudan, Marocco, Tunisia, Egitto, America Centrale e Meridionale)

\*3 Eccetto India, Medio Oriente, Iran, Libia, Algeria, Sudan, Marocco, Tunisia, Egitto, America Centrale e Meridionale

\*4 Per India, Medio Oriente, Iran, Libia, Algeria, Sudan, Marocco, Tunisia, Egitto, America Centrale e Meridionale

\*5 Per mantenere la prestazione ottimale del freno e dei sistemi ABS/ESC del proprio veicolo, utilizzare fluido per freni originale Kia, come indicato nella specifica.



Lubrificante			Volume	Classificazione
Liquido refrigerante	Smartstream G1.0 T-GDi	6M/T	5,9 /	Miscela di anti- gelo e acqua (li- quido refrige- rante a base di glicoletilene per radiatore in allu- minio)
		7DCT		
	Smartstream G1.0 T-GDi 48V HEV	6iMT	5,9 /	
		7DCT		
	Smartstream G1.2	5M/T	5,4 /	
	(Motore a benzina) 1.4 MPI	6M/T	4,9 /	
6A/T		5,1 /		
Fluido freno / frizione* <sup>5</sup>			0,7-0,8 /	SAE J1704 DOT-4 LV, ISO4925 CLASS-6, FMVSS116 DOT-4

\*<sup>1</sup> Fare riferimento ai “numeri di viscosità SAE raccomandati” a pagina 9 – 13

\*<sup>2</sup> Se l'olio della specifica raccomandato sopra non è disponibile, è possibile utilizzare olio sintetico grado SAE 0W-20. (Eccetto India, Medio Oriente, Iran, Libia, Algeria, Sudan, Marocco, Tunisia, Egitto, America Centrale e Meridionale)

\*<sup>3</sup> Eccetto India, Medio Oriente, Iran, Libia, Algeria, Sudan, Marocco, Tunisia, Egitto, America Centrale e Meridionale

\*<sup>4</sup> Per India, Medio Oriente, Iran, Libia, Algeria, Sudan, Marocco, Tunisia, Egitto, America Centrale e Meridionale

\*<sup>5</sup> Per mantenere la prestazione ottimale del freno e dei sistemi ABS/ESC del proprio veicolo, utilizzare fluido per freni originale Kia, come indicato nella specifica.

Lubrificante		Volume	Classificazione
Liquido attuatore sistema cambio manuale intelligente	Smartstream G1.0 T-GDi 48V HEV	0,082 /	SAE J1704 DOT-4 LV, ISO4925 CLASS-6, FMVSS116 DOT-4, FMVSS116 DOT-3
carburante		45 /	-

\*1 Fare riferimento ai “numeri di viscosità SAE raccomandati” a pagina 9 - 13

\*2 Se l'olio della specifica raccomandato sopra non è disponibile, è possibile utilizzare olio sintetico grado SAE 0W-20. (Eccetto India, Medio Oriente, Iran, Libia, Algeria, Sudan, Marocco, Tunisia, Egitto, America Centrale e Meridionale)

\*3 Eccetto India, Medio Oriente, Iran, Libia, Algeria, Sudan, Marocco, Tunisia, Egitto, America Centrale e Meridionale

\*4 Per India, Medio Oriente, Iran, Libia, Algeria, Sudan, Marocco, Tunisia, Egitto, America Centrale e Meridionale

\*5 Per mantenere la prestazione ottimale del freno e dei sistemi ABS/ESC del proprio veicolo, utilizzare fluido per freni originale Kia, come indicato nella specifica.

## Numero di viscosità SAE raccomandato

### ⚠ ATTENZIONE

Avere sempre cura di pulire l'area attorno a ogni tappo bocchettone di rifornimento, tappo di scarico o astina di misurazione livello, prima di controllare o scaricare un qualunque lubrificante. Risulta particolarmente importante in aree polverose o sabbiose e quando il veicolo è utilizzato su strade non asfaltate. Pulire le zone del tappo e dell'astina evita che lo sporco e sabbia penetrino nel motore e in altri meccanismi che potrebbero essere danneggiati.

La viscosità (densità) dell'olio motore ha un effetto sul consumo di carburante e sul funzionamento in climi freddi (avviamento del motore e fluidità dell'olio motore). Gli oli motore a bassa viscosità possono offrire un migliore consumo di carburante e di rendimento in climi freddi, tuttavia, gli oli motore a viscosità più elevata sono necessari per una lubrificazione soddisfacente in climi caldi. L'uso di oli di viscosità diversa da quella consigliata potrebbe danneggiare il motore.

In occasione del cambio dell'olio, valutare l'intervallo di temperature nel quale il veicolo sarà impiegato prima del successivo cambio. Selezionare l'olio avente la viscosità raccomandata dalla tabella.

Range di temperatura per numeri di viscosità SAE										
Temperatura	°C	-30	-20	-10	0	10	20	30	40	50
	(°F)		-10	0	20	40	60	80	100	120
Olio per motore a benzina	*1	0W-20								
	*2	5W-30								

SAE-viscosity-YB-5D00R-MY21E1B

- \*1. : - Smartstream G1.0 T-GDi, Smartstream G1.0 T-GDi 48V HEV, Smartstream G1.2 : Eccetto Medio Oriente, Iran, Libia, Algeria, Sudan, Tunisia, Egitto  
 - (Motore diesel) 1.4 MPI : Eccetto India, Medio Oriente, Iran, Libia, Algeria, Sudan, Tunisia, Egitto

Se l'olio con specifica raccomandata sopra non è disponibile, è possibile utilizzare olio sintetico grado SAE 0W-20. L'utilizzato di olio minerale oppure di olio semi-sintetico comporta un intervento di manutenzione severo in termini di cambio dell'olio motore.

- \*2. : - Smartstream G1.0 T-GDi, Smartstream G1.0 T-GDi 48V HEV, Smartstream G1.2 : Per Medio Oriente, Iran, Libia, Algeria, Sudan, Tunisia, Egitto  
 - (Motore diesel) 1.4 MPI : Per India, Medio Oriente, Iran, Libia, Algeria, Sudan, Tunisia, Egitto

Se l'olio con specifica raccomandata sopra non è disponibile, è possibile utilizzare olio sintetico grado SAE 5W-30. L'utilizzato di olio minerale oppure di olio semi-sintetico comporta un intervento di manutenzione severo in termini di cambio dell'olio motore.



Un olio motore che vanta tale marchio di certificazione API (American Petroleum Institute) è conforme ILSAC (International Lubricant Specification Advisory Committee). Si raccomanda di usare soltanto olio motore con tale marchio di certificazione API.

## Numero d'identificazione veicolo (VIN)

Tipo A

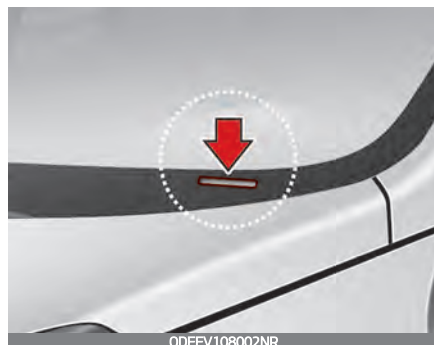
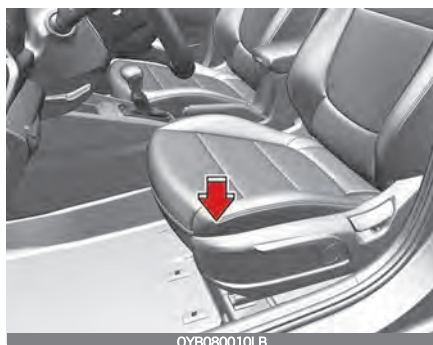

Il VIN è riportato anche su una targhetta attaccata al cielo del cruscotto. Il numero sulla targhetta è chiaramente visibile dall'esterno attraverso il parabrezza.

Il numero di identificazione del veicolo (VIN) è il numero usato per la registrazione della vettura e per tutte le questioni legali relative alla sua proprietà, ecc.

Il numero è punzonato sul pavimento sotto il sedile del passeggero. Per controllare il numero, togliere il coperchio.

### Etichetta VIN

Tipo B (se in dotazione)

## Etichetta di omologazione del veicolo (se in dotazione)



L'etichetta di omologazione del veicolo fissata sul montante centrale lato guida (o lato passeggero) riporta il numero di identificazione del veicolo (VIN).

## Etichetta con specifiche e pressioni degli pneumatici

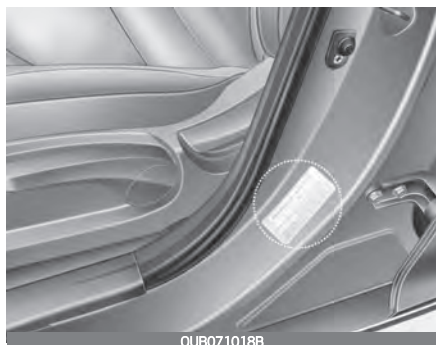

Gli pneumatici forniti con il vostro nuovo veicolo sono stati scelti per massimizzare le prestazioni in condizioni d'uso normali.

L'etichetta degli pneumatici situata sul rivestimento esterno del montante centrale lato guida riporta le pressioni di gonfiaggio raccomandate per gli pneumatici della vettura.

## Numero motore

Smartstream G1.0 T-GDi

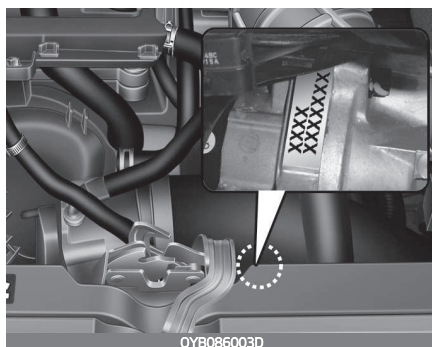

Smartstream G1.2

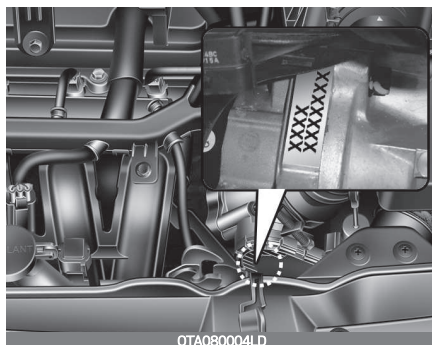

(Motore a benzina) 1.4 MPI

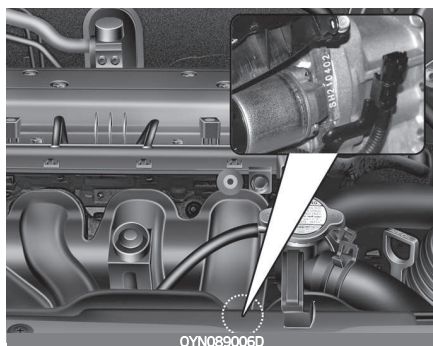

Il numero di motore è stampato sul monoblocco come mostrato nel disegno.

### Etichetta del compressore condizionatore aria

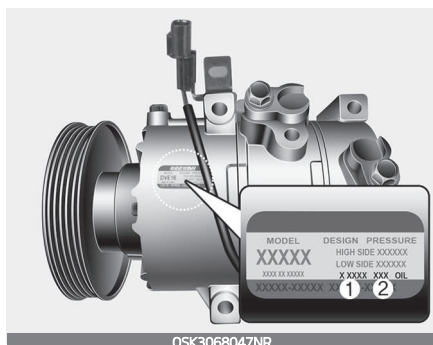

L'etichetta informa sul tipo di compressore installato, il modello, il codice fornitore, il numero di produzione, il refrigerante (1) e l'olio refrigerante (2).

### Etichetta refrigerante (se in dotazione)

Tipo A



Tipo B

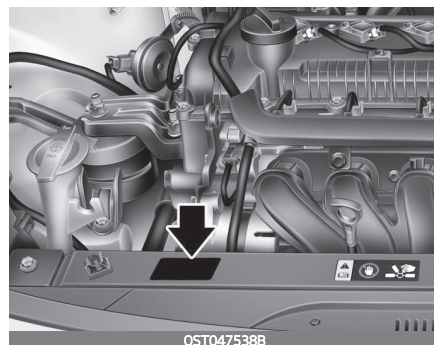

L'etichetta del refrigerante è ubicata:

- Tipo A: sotto il cofano
- Tipo B: parte anteriore dello spazio del motore.

### Dichiarazione di conformità

Esempio



I componenti a radiofrequenza del veicolo soddisfano i requisiti e le relative disposizioni applicabili della direttiva 1995/5/CE.

Ulteriori informazioni inerenti la dichiarazione di conformità sono disponibili sul sito Kia, al seguente indirizzo:

<http://www.kia-hotline.com>

## Etichetta carburante (se in dotazione)

### Motore a benzina

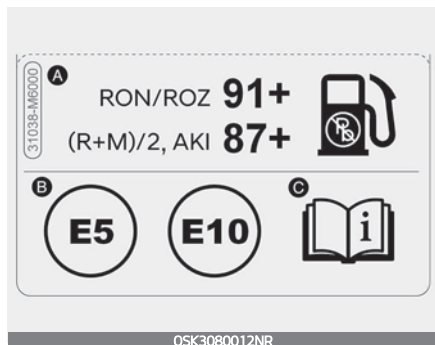

L'etichetta benzina è attaccata sullo sportello del bocchettone di rifornimento.

A. Numero di ottani della benzina senza piombo

1. RON/ROZ: Ricerca numero di ottani

2.  $(R+M)/2$ , AKI: Indice Antidetonnante

B. Identificativi per carburanti benzina

\* Questo simbolo significa carburante utilizzabile. Non usare altri carburanti.

C. Per maggiori dettagli, consultare "Requisiti del carburante" a pagina 1 - 03.

Abbreviazioni..... 10 - 02



## ABBREVIAZIONI

### Abbreviazioni

<b>ABS</b>	Sistema frenante anti-bloccaggio	<b>LKA</b>	Assistenza mantenimento corsia
<b>BCA</b>	Assistenza anti collisione punti ciechi	<b>MDPS</b>	Servosterzo motorizzato
<b>BCW</b>	Avviso collisione punti ciechi	<b>MIL</b>	Indicatore luminoso di malfunzionamento
<b>BVM</b>	Monitor visualizzazione punti ciechi	<b>MSLA</b>	Assistente limite di velocità manuale
<b>CC</b>	Modalità CC	<b>ODS</b>	Sistema rilevamento occupanti
<b>CRS</b>	Sistema seggiolino per bambini	<b>PCA-R</b>	Assistenza anti collisione parcheggio in retromarcia
<b>DAW</b>	Avviso attenzione guidatore	<b>PDW</b>	Avvertenza di distanza posteriore parcheggio
<b>DRL</b>	Luci diurne	<b>RCCA</b>	Assistenza anti collisione attraversamento da dietro
<b>EBD</b>	Distribuzione elettronica della forza frenante	<b>RCCW</b>	Avviso veicolo in attraversamento da dietro
<b>ECM</b>	Retrovisore elettrocromatico	<b>RVM</b>	Monitor vista posteriore
<b>EPS</b>	Servosterzo elettronico	<b>SCC</b>	Modalità SCC
<b>ESC</b>	Controllo elettronico di stabilità	<b>SRS</b>	Sistema di sicurezza passiva supplementare
<b>ESS</b>	Segnale arresto di emergenza	<b>SRSCM</b>	Centralina SRS
<b>FCA</b>	Assistenza anti collisione anteriore	<b>SVM</b>	Sistema monitor panoramico
<b>HAC</b>	Controllo assistenza partenza in salita	<b>TBT</b>	Svolta per svolta
<b>HBA</b>	Indicatore di assistenza luci abbaglianti	<b>TCS</b>	Sistema di controllo trazione
<b>HMSL</b>	Terza luce stop	<b>TIN</b>	Numero d'identificazione dello pneumatico
<b>HUD</b>	Display a sovrimpressione	<b>TPMS</b>	Sistema di monitoraggio pressione pneumatici
<b>LATCH</b>	Ancoraggi e fissaggi inferiori per bambini	<b>VIN</b>	Numero d'identificazione veicolo
<b>LFA</b>	Assistenza centraggio corsia	<b>VSM</b>	Controllo dinamico della vettura

# Indice alfabetico

## A

- Abbattimento del sedile  
posteriore 3 - 13
- Accendisigari 4 - 181
- Airbag 3 - 52
  - Airbag a tendina 3 - 69
  - Airbag frontali del conducente e del passeggero 3 - 61
  - Componenti e funzioni SRS 3 - 58
  - Etichetta di avvertenza airbag 3 - 79
  - Spia luminosa airbag 3 - 56
- Airbag - Sistema supplementare di sicurezza passiva
  - Airbag laterali 3 - 67
- Airbag a tendina 3 - 69
- Airbag frontali del conducente e del passeggero 3 - 61
- Aletta parasole 4 - 183
- Alzacristalli 4 - 31
  - Alzacristalli manuali 4 - 36
  - Pulsante blocco alzacristalli elettrici 4 - 35
- Alzacristalli manuali 4 - 36
- Ancoraggio (ancoraggi)  
tappetino 4 - 187
- Annullamento del blocco alla cambiata- Cambio automatico 6 - 54
- Arresto del motore (Cambio manuale/cambio manuale intelligente, iMT) 6 - 12,6 - 19
- Arresto del veicolo e controllo della frenata finale 6 - 168
- Assistenza anti collisione attraversamento da dietro (RCCA) 6 - 163
- Assistenza anticollisione anteriore (FCA) - (sensore a fusione) 6 - 75
- Assistenza centraggio corsia (LFA) 6 - 151
- Assistenza mantenimento corsia (LKA) 6 - 92
- Autodiagnosi 4 - 123
- Avviamento a spinta 7 - 08
- Avviamento con batteria ausiliaria 7 - 06
- Avviamento d'emergenza 7 - 05
  - Avviamento a spinta 7 - 08
  - Avviamento con batteria ausiliaria 7 - 06
- Avviamento del motore con una chiave di accensione 6 - 17
- Avviamento del motore con una chiave intelligente 6 - 11
- Avvisatore acustico (clacson) 4 - 50
- Avviso attenzione guidatore (DAW) 6 - 122
- Avviso collisione angolo morto (BCW) / Assistenza anti collisione punti ciechi (BCA) 6 - 99
- Avviso di distanza parcheggio in marcia avanti/retromarcia (PDW) 4 - 117

## Indice alfabetico

- Tipi di spie acustiche e indicatori 4 - 120
- Avviso di distanza parcheggio in retromarcia (PDW) 4 - 113
- Avviso di limite di velocità intelligente (ISLW) 6 - 116
- Avviso veicolo in attraversamento da dietro (RCCW) 6 - 155

### B

- Batteria 8 - 56

### C

- Cambio - Cambio manuale 6 - 28
- cambio a doppia frizione (DCT) 6 - 46
- Cambio automatico (AT) 6 - 37
  - Modalità sportiva 6 - 38
  - Sistema di interdizione alla cambiata 6 - 42
- Cambio automatico
  - Annullamento del blocco alla cambiata 6 - 54
- Cambio manuale (MT) 6 - 28
- Cappelliera 4 - 188
- Caricatore USB 4 - 187
- Cassetto plancia 4 - 178
- Catene per pneumatici 6 - 197
- Catene
  - Catene per pneumatici 6 - 197
- Chiave intelligente 4 - 07,4 - 14
- Chiavi 4 - 07
  - Sistema immobilizzatore 4 - 08
- Cintura di sicurezza a due punti 3 - 24
- Cintura di sicurezza a due/tre punti 3 - 20
- Cintura di sicurezza con pretensionatore 3 - 26
- Cinture di sicurezza 3 - 16
  - Cintura di sicurezza a due punti 3 - 24
  - Cintura di sicurezza a due/tre punti 3 - 20
  - Cintura di sicurezza con pretensionatore 3 - 26
  - Sistemazione della cintura di sicurezza posteriore 3 - 25
  - Spia cintura di sicurezza 3 - 18
- Climatizzatore (manuale) 4 - 147
- Cofano 4 - 36
- Comandi display LCD 4 - 58
- Come usare questo manuale 1 - 02
- Componenti e funzioni SRS 3 - 58
- Computer di viaggio 4 - 67
- Condizioni di guida pericolose 6 - 190
- Contachilometri 4 - 61
- Contagiri 4 - 59
- Controllo elettronico di stabilità (ESC) 6 - 67
- Controllo pressione di gonfiamento pneumatico 8 - 63
- Cruise Control intelligente (SCC) 6 - 132
- Cruscotto, vedere quadro strumenti 4 - 56
- Cura degli esterni 8 - 130

# Indice alfabetico

Cura degli interni 8 - 137  
Cura dell'aspetto  
Cura degli interni 8 - 137  
Cura  
Cura degli esterni 8 - 130  
Cura degli interni 8 - 137  
Cura degli pneumatici 8 - 61  
Curvare in sicurezza 6 - 192

## D

Dichiarazione di conformità 5 - 43,9 - 17  
Difficoltà alla partenza, vedere Se il motore non si avvia 7 - 04  
Dimensioni 9 - 03  
Dimensioni del motore 9 - 02  
Disappannamento (Parabrezza) 4 - 172  
Display 6 - 118  
Display LCD (per quadro strumenti tipo B)  
Messaggi di avvertimento (per quadro strumenti tipo B) 4 - 90  
Modalità display LCD 4 - 76  
Display, vedere quadro strumenti 4 - 56

## E

Etichetta carburante  
Motore a benzina 9 - 18  
Etichetta con specifiche e pressioni degli pneumatici 9 - 16

Etichetta del compressore condizionatore aria 9 - 17  
Etichetta di omologazione 9 - 16  
Etichetta di omologazione del veicolo 9 - 16  
Etichetta refrigerante 9 - 17  
Etichetta  
Etichetta con specifiche e pressioni degli pneumatici 9 - 16  
Etichetta di avvertenza airbag 3 - 79  
Etichetta di omologazione del veicolo 9 - 16  
Etichettatura sulla parete laterale dello pneumatico 8 - 69

## F

FCA (Assistenza anti collisione anteriore)  
Malfunzionamento del sistema 6 - 82  
Filtro aria del climatizzatore 4 - 156,4 - 169,8 - 52  
Filtro benzina antiparticolato (GPF) 8 - 143  
Filtro dell'aria 8 - 51  
Fluido freni/frizione 8 - 38  
Fluido lavacrystallo 8 - 49  
Fluido refrigerante: vedere "Refrigerante motore" 8 - 42  
Fluido  
Fluido lavacrystallo 8 - 49  
flusso di energia (per 48V HEV) 4 - 74

## Indice alfabetico

- Frenata di emergenza 6 - 167
- Freni servoassistiti 6 - 59
- Freno di stazionamento 6 - 61
- Freno di stazionamento (controllo) 8 - 50
- Funzionalità dell'interno 4 - 181
  - Accendisigari 4 - 181
  - Aletta parasole 4 - 183
  - Ancoraggio (ancoraggi) tappetino 4 - 187
  - Cappelliera 4 - 188
  - Caricatore USB 4 - 187
  - Gancio per la borsa della spesa 4 - 189
  - Gancio appendiabiti 4 - 189
  - Posacenere 4 - 182
  - Presa di alimentazione 4 - 186
  - Riscaldatore sedile 4 - 184
  - Vano portabicchiere 4 - 183
- Funzione salva batteria 4 - 123
- Fusibile del quadro strumenti 8 - 77
- Fusibile multifunzione 8 - 80
- Fusibili 8 - 74
  - Descrizione del pannello fusibili/relè 8 - 80,8 - 82
  - Fusibile del quadro strumenti 8 - 77
  - Fusibile multifunzione 8 - 80

## G

- Gancio per la borsa della spesa 4 - 189
- Gancio appendiabiti 4 - 189
- Geometria delle ruote ed equilibratura degli pneumatici 8 - 65

- Gestione stabilità veicolo (VSM) 6 - 71
- Guida in condizioni speciali 6 - 190
  - Condizioni di guida pericolose 6 - 190
  - Curvare in sicurezza 6 - 192
  - Guidando di notte 6 - 192
  - Guidando in aree allagate 6 - 194
  - Guidando in autostrada 6 - 194
  - Guidando sotto la pioggia 6 - 193
  - Oscillazione del veicolo 6 - 191
- Guida invernale
  - Catene per pneumatici 6 - 197
  - Pneumatici da neve 6 - 196
- Guidando di notte 6 - 192
- Guidando in aree allagate 6 - 194
- Guidando in autostrada 6 - 194
- Guidando sotto la pioggia 6 - 193

## I

- Il motore non si avvia 7 - 04
- Illuminazione cruscotto, vedere "Illuminazione quadro strumenti" 4 - 57
- Illuminazione display, vedere "Illuminazione quadro strumenti" 4 - 57
- Impostazione e attivazione della funzione 6 - 117
- Impostazioni funzione 6 - 76,6 - 151,6 - 156,6 - 164
- In caso d'emergenza durante la guida 7 - 03
- Indicatore livello carburante 4 - 60

## Indice alfabetico

- Indicatore temperatura  
esterna 4 - 62
- Indicatore temperatura  
motore 4 - 59
- Intelligent Manual Transmission (IMT - cambio manuale intelligente) 6 - 32
- Interventi di manutenzione 8 - 09
- Interventi di manutenzione programmata 8 - 13

### K

- Kit di riparazione pneumatico 7 - 27

### L

- Lampadine luci 8 - 99
- Limitazioni della funzione 6 - 155,6 - 160,6 - 172
- Liquido refrigerante 8 - 42
- Liquido refrigerante motore 8 - 42
- Logica disappannamento (Parabrezza) 4 - 175
- Lubrificanti raccomandati e capacità 9 - 10
- Luce leggimappa 4 - 142
- Luci 4 - 123
  - Funzione salva batteria 4 - 123
- Luci interne 4 - 142
  - Luce leggimappa 4 - 142
- Lunotto termico 4 - 145

### M

- Malfunzionamento del sistema 6 - 82
- Malfunzionamento e limitazioni della funzione 6 - 154,6 - 159,6 - 170
- Manutenzione a cura del proprietario 8 - 11
- Manutenzione programmata 8 - 13
- Manutenzione
  - Interventi di manutenzione 8 - 09
  - Interventi di manutenzione programmata 8 - 13
  - Manutenzione a cura del proprietario 8 - 11
  - Manutenzione pneumatici 8 - 68
  - Spiegazione delle voci componenti la manutenzione programmata 8 - 35
- Martinetto e attrezzi 7 - 15
- Modalità CC 6 - 128
  - Funzionamento del Cruise Control 6 - 128
  - Per annullare temporaneamente la funzione 6 - 130
  - Per disattivare la funzione 6 - 131
  - Per riattivare la funzione 6 - 131
- Modalità display LCD 4 - 76
- Modalità sportiva 6 - 38
- Modifiche al veicolo 1 - 06

## Indice alfabetico

Modo DRIVE (Sistema di controllo integrato del modo Guida) 6 - 57

Modo SPORT (Sistema di controllo integrato del modo Guida) 6 - 59

Monitor vista posteriore (RVM)  
Monitor vista posteriore (RVM) 4 - 112

### N

Numero d'identificazione veicolo 9 - 15

Numero motore 9 - 16

### O

Olio (motore) 8 - 39

Olio motore (benzina) 8 - 39

Oscillazione del veicolo 6 - 191

### P

Panoramica cruscotto 2 - 07

Panoramica esterna (anteriore) 2 - 02

Panoramica esterna (posteriore) 2 - 02

Panoramica interna 2 - 05

Pericolo sulla strada 7 - 03

Peso del veicolo 6 - 214

Peso/volume 9 - 08

Pneumatici da neve 6 - 196

Pneumatici e ruote 8 - 61,9 - 05

Controllo pressione di gonfiamento pneumatico 8 - 63

Cura degli pneumatici 8 - 61

Etichettatura sulla parete laterale dello pneumatico 8 - 69

Geometria delle ruote ed equilibratura degli pneumatici 8 - 65

Manutenzione pneumatici 8 - 68

Pneumatico con rapporto di aspetto basso 8 - 73

Pressioni di gonfiamento pneumatici a freddo consigliate 8 - 61

Rotazione dei pneumatici 8 - 64

Sostituzione del ruotino di scorta 8 - 67

Sostituzione di una ruota 8 - 68

Sostituzione di uno pneumatico 8 - 66

Trazione degli pneumatici 8 - 68

**Pneumatico sgonfio 7 - 15,7 - 27**

Foratura di un pneumatico (con ruota di scorta) 7 - 15

Kit di riparazione pneumatico 7 - 27

Martinetto e attrezzi 7 - 15

**Poggiatesta (anteriore) 3 - 08**

**Poggiatesta (posteriore) 3 - 11**

Portabevande, vedere Portatazze 4 - 183

Portabottiglie, vedere Portatazze 4 - 183

Portaoggetti consolle centrale 4 - 178

# Indice alfabetico

Portellone 4 - 27  
Posacenere 4 - 182  
Posizioni chiave 6 - 09  
Potenza del segnale 5 - 39  
Potenza delle lampadine 9 - 04  
Presenza di alimentazione 4 - 186  
Pressioni di gonfiamento pneumatici a freddo consigliate 8 - 61  
Prima di mettersi alla guida 6 - 08  
Pulsante blocco alzacristalli elettrici 4 - 35  
Pulsante ENGINE START/STOP (avviamento/arresto motore): vedere "Pulsante ENGINE START/STOP (avviamento/arresto motore)" 6 - 13  
Pulsante ENGINE START/STOP (avviamento/arresto motore) 6 - 13  
Arresto del motore (Cambio manuale/cambio manuale intelligente, iMT) 6 - 12,6 - 19  
Avviamento motore 6 - 11

## Q

Quadro strumenti 4 - 56  
Comandi display LCD 4 - 58  
Comandi quadro strumenti 4 - 57  
Contagiri 4 - 59  
Indicatore livello carburante 4 - 60  
Indicatore temperatura motore 4 - 59

Tachimetro 4 - 58

## R

Regolazione sedile anteriore 3 - 06  
Requisiti del combustibile 1 - 03  
Rete supporto portabagagli 4 - 179  
Retrovisore elettrocromatico (ECM) 4 - 51  
Riscaldatore sedile 4 - 184  
Rodaggio della vettura 1 - 06  
Ruota di scorta  
Sostituzione del ruotino di scorta 8 - 67

## S

Sbrinamento e disappannamento parabrezza 4 - 172  
Logica disappannamento (Parabrezza) 4 - 175  
Sistema sbrinatori automatico 4 - 176  
Sbrinatori (parabrezza) 4 - 172  
Sedile posteriore 3 - 03  
Sedili 3 - 03  
Abbattimento del sedile posteriore 3 - 13  
Poggiatesta (anteriore) 3 - 08  
Poggiatesta (posteriore) 3 - 11  
Regolazione sedile anteriore 3 - 06  
Sedile posteriore 3 - 03  
Sensore di rilevamento 6 - 75,6 - 92,6 - 122



## Indice alfabetico

- Serrature delle porte 4 - 21
  - Sicura per bambini sulle porte posteriori 4 - 25
- Servosterzo elettrico 4 - 47
- Sicura per bambini sulle porte posteriori 4 - 25
- Sistema allarme antifurto 4 - 17
- Sistema climatizzatore (automatico) 4 - 160
- Sistema climatizzatore automatico 4 - 160
- Sistema climatizzatore manuale 4 - 147
- Sistema climatizzatore automatico
  - Condizionatore aria 4 - 166
  - Filtro aria del climatizzatore 4 - 169
  - Riscaldamento e condizionamento aria automatico 4 - 161
  - Riscaldamento e condizionamento aria manuale 4 - 162
- Sistema climatizzatore manuale
  - Climatizzatore 4 - 148
  - Condizionatore aria 4 - 152
  - Filtro aria del climatizzatore 4 - 156
- Sistema controllo emissioni vapori 8 - 140
- Sistema di allarme 4 - 17
- Sistema di arresto/avvio automatico (ISG) 6 - 19
  - Attivazione dell'ISG 6 - 19
  - Disattivare l'ISG 6 - 20
  - Indicazione ISG 6 - 25
  - Malfunzionamento dell'ISG 6 - 27
- Sistema di assistenza parcheggio
  - Autodiagnosi 4 - 123
- Sistema di condizionamento aria 9 - 09
- Sistema di controllo emissioni 8 - 139
  - Filtro benzina antiparticolato (GPF) 8 - 143
  - Sistema controllo emissioni vapori 8 - 140
  - Sistema di controllo emissioni allo scarico 8 - 141
  - Sistema di controllo emissioni basamento 8 - 140
- Sistema di controllo emissioni allo scarico 8 - 141
- Sistema di controllo emissioni basamento 8 - 140
- Sistema di controllo integrato del modalità drive 6 - 57
- Sistema di controllo integrato del modo di guida
  - Modo SPORT 6 - 59
- Sistema di controllo limite di velocità
  - Per impostare il limite di velocità 6 - 114
- Sistema di frenata
  - Gestione stabilità veicolo (VSM) 6 - 71
- Sistema di infotainment 0 ,5 - 03
  - Antenna 5 - 03
- Sistema di interdizione alla cambiata 6 - 42
- Sistema frenante 6 - 59
  - Freni servoassistiti 6 - 59
  - Freno di stazionamento 6 - 61

# Indice alfabetico

- Sistema frenante anti-bloccaggio (ABS) 6 - 65
- Sistema frenante anti-bloccaggio (ABS) 6 - 65
- Sistema immobilizzatore 4 - 08
- Sistema ISOFIX 3 - 38
- Sistema monitoraggio pressione pneumatici (TPMS) 7 - 10
- Sistema sbrinatori automatico 4 - 176
- Sistema seggiolino per bambini 3 - 33
  - Ancoraggio ISOFIX e cinghia di stabilizzazione (sistema ancoraggio ISOFIX) per bambini 3 - 38
  - Montaggio sistema seggiolino per bambini (CRS) 3 - 37
  - Scelta del sistema seggiolino per bambini (CRS) 3 - 34
- Sistemazione della cintura di sicurezza posteriore 3 - 25
- Sostituzione del ruotino di scorta 8 - 67
- Sostituzione di una ruota 8 - 68
- Sostituzione lampadine 8 - 99
- Sostituzione lampadine fari 8 - 99
- Spazzole tergicristallo 8 - 53
- Specchietti retrovisori 4 - 50
  - Retrovisore elettrocromatico (ECM) 4 - 51
  - Specchietto retrovisore interno 4 - 50
- Specchietto retrovisore esterno 4 - 52
- Specchietto retrovisore interno 4 - 50
- Specchietto retrovisore
  - Comando a distanza 4 - 53
  - Piegare lo specchietto retrovisore esterno 4 - 54
  - Specchietto retrovisore con funzione antiabbagliamento 4 - 51
  - Specchietto retrovisore esterno 4 - 52
- Spia cintura di sicurezza 3 - 18
- Spiegazione delle voci componenti la manutenzione programmata 8 - 35
  - Tubo flessibile vapori e tappo bocchettone di rifornimento combustibile 8 - 36
- Sportello bocchettone di rifornimento carburante 4 - 38
  - Apertura dello sportello bocchettone di rifornimento carburante 4 - 38
  - Chiusura dello sportello bocchettone di rifornimento carburante 4 - 39
- Sterzo telescopico a inclinazione regolabile 4 - 48
- Strumentazione combinata, vedere quadri strumenti 4 - 56
- Strumenti
  - Indicatore livello carburante 4 - 60
  - Indicatore temperatura motore 4 - 59
- Surriscaldamento 7 - 08

## Indice alfabetico

Surriscaldamento del motore 7 - 08

### T

Tachimetro 4 - 58

Telecomando 4 - 10

Tergi e lava cristalli 4 - 136

Tetto apribile 4 - 42

TMK, vedere Kit di riparazione pneumatico 7 - 27

TPMS 7 - 10

Traino 7 - 35

Traino di rimorchi 6 - 201

### U

Uso in economia 6 - 187

Utilizzo del kit di riparazione pneumatico 7 - 30

Utilizzo della funzione 6 - 128,6 - 152,  
6 - 157,6 - 166

### V

Vani portaoggetti 4 - 178

Cassetto plancia 4 - 178

Portaoggetti consolle  
centrale 4 - 178

Vano motore 2 - 09

Vano portabicchiere 4 - 183

Vano portaocchiali 4 - 179

Vano portaoggetti

Vano portaocchiali 4 - 179

Volante 4 - 47

Avvisatore acustico  
(clacson) 4 - 50

Servosterzo elettrico 4 - 47

Sterzo telescopico a inclinazione regolabile 4 - 48

Volante termico 4 - 49

**Volante termico 4 - 49**

Le specifiche e le illustrazioni presentate in questo depliant sono soggette a modifiche senza preavviso e possono variare a seconda del mercato di riferimento. Le concessionarie Kia sono a disposizione per tutte le informazioni sulla gamma Kia. Gli equipaggiamenti standard o opzionali della vettura sono riportati nel listino ufficiale Kia.

Kia Italia s.r.l.  
[www.kia.com](http://www.kia.com)



Movement that inspires