

# Apparecchiature per l'industria farmaceutica



Equipment for the pharmaceutical industry

Geräte für Pharmazieindustrie

Equipments pour l'industrie pharmaceutique

Equipos para la industria farmacéutica



**ALBRIGI**  
**TECNOLOGIE**  
Un terzo di secolo di evoluzione

L'ingegno, lo stile e la tecnologia al servizio dell'industria farmaceutica  
Intelligence, style and technology, serving the pharmaceutical industry  
Einfallsreichtum, Stil und Technologie im Dienst der Pharmazeutikindustrie  
Le talent, le style et la technologie au service de l'industrie pharmaceutique  
El ingenio, el estilo y la tecnología al servicio de la industria farmaceutica



Direttamente dalla Valle degli Dei  
Directly from the Valley of the Gods  
Directement de la vallée des Dieux  
Directamente desde el Valle de los Dioses



## Introduzione

**Albrigi Tecnologie** ha acquisito negli anni una vasta esperienza nella costruzione di impianti per il settore farmaceutico tale da poter essere considerata come una delle aziende di riferimento per il settore.

Stoccare, trasferire, pesare, inertizzare, miscelare, raffreddare, riscaldare, agitare qualsiasi liquido farmaceutico, anche in presenza di alte pressioni e vuoto assoluto, sono le operazioni per le quali si prestano i nostri impianti, che vengono muniti all'occorrenza anche di pannelli elettrici o informatici per il controllo dei vari processi.

I nostri prodotti sono corredati di tutta la documentazione tecnica necessaria per ottenere la certificazione FDA da parte del cliente. La nostra produzione segue un rigoroso standard qualitativo del processo di fabbricazione avendo come riferimento le normative CGMP.

Tutte le materie prime impiegate, come anche gli accessori, sono conformi 3A/FDA.

Su richiesta i nostri prodotti possono essere forniti di protocollo IQ/OQ.

Il nostro obiettivo è produrre sistemi di stoccaggio, misce-



lazione/omogeneizzazione con caratteristiche irrinunciabili quanto a qualità ed evoluzione tecnologica.

Il nostro ufficio tecnico è sempre a disposizione del cliente per lo sviluppo di tecnologie e idee innovative rivolte al futuro.

## Introduction

Over the years **Albrigi Tecnologie** has acquired vast experience in the construction of plants in the pharmaceutical sector and can be considered to be one of the leaders in the field.

Storing, transferring, weighing, inertization, mixing, cooling, heating and stirring any pharmaceutical liquid, even where there are high pressures or an absolute vacuum, are operations to which our plants are dedicated and, if necessary, they can also be fitted with electrical or computerized panels for controlling the various processes.

Our products are accompanied by all the technical documentation customers require for obtaining FDA certification.

The manufacturing process for our entire output follows strict quality criteria as we have implemented CGMP stan-

dards as our benchmark.

All the raw materials used, as well as the accessories, comply with 3A/FDA.

On request, our products can be provided with the IQ/OQ protocols.

Our aim is to produce storage and mixing/homogenization systems with indispensable features in terms of quality and technological evolution.

Our technical office is at our customers' disposal at all times for the development of technologies and innovative ideas aimed at the future.

## D Einleitung

**Albrigi Technologie** hat im Laufe der Jahre eine umfangreiche Erfahrung im Anlagenbau für die pharmazeutische Branche gewonnen, sodass sie als eine der führenden Firmen in der Branche betrachtet werden kann.

Jederlei pharmazeutische Flüssigkeit auch in Gegenwart hoher Drücke und absolutem Vakuum lagern, verlagern, abwägen, inertisieren, mischen, abkühlen, erhitzen und verrühren sind Operationen, wofür unsere für die Kontrolle der verschiedenen Verfahren nötigenfalls auch mit elektrischen und Informatik-Schalttafeln ausgestatteten Anlagen geeignet sind.

Unsere Erzeugnisse sind mit sämtlichen technischen Unterlagen versehen, die eine FDA-Bescheinigung unserer Kunden erlauben.

Die gesamte Produktion verfolgt einen strengen qualitativen Herstellungsstandard, da sie den CGMP-Vorschriften entspricht.

Sämtliche von uns eingesetzte Rohstoffe sowie Zubehör entsprechen der 3A/FDA Norm.

Auf Anfrage können unsere Produkte mit einem IQ/OQ Protokoll angeliefert werden.

Unser Ziel geht darauf aus, Lagerungs-, Mischungs- und Homogenisierungsanlagen mit unverzichtbaren Eigenschaften an Qualität und technischem Entwicklungsniveau herzustellen.

Unsere technische Dienststelle steht unserer Kundschaft für weitere technische Fortentwicklungs- und Neuerungs-ideen jederzeit zur Verfügung.

## F Introduction

Au fil des années, **Albrigi Technologie** a acquis une expérience significative dans la construction d'installations destinées au secteur pharmaceutique, au point de pouvoir être considérée comme l'une des entreprises leader du secteur.

Stocker, soutirer, peser, inerte, mélanger, refroidir, chauffer, agiter tout type de liquide pharmaceutique, même en cas de hautes pressions et de vide absolu, sont les opérations pour lesquelles nos installations ont été conçues. Au besoin, elles sont également équipées de panneaux électriques ou électroniques pour le contrôle des différents processus.

Nos produits sont assortis de toute la documentation technique nécessaire pour que le client puisse obtenir la cer-

tification FDA.

Toute notre production répond à des normes de qualité très strictes dans le processus de fabrication prenant appui sur les réglementations CGMP.

Toutes les matières premières utilisées, ainsi que les accessoires, sont conformes aux normes 3A/FDA.

Sur demande nos produits peuvent être dotés de protocole IQ/OQ.

Notre objectif est de produire des systèmes de stockage, de mélange/homogénéisation avec des caractéristiques auxquelles on ne peut renoncer en termes de qualité et d'évolution technologique.

Notre service technique est toujours à disposition du client pour le développement de technologies et d'idées innovantes orientées vers le futur.

## E Introducción

**Albrigi Technologie** ha adquirido con los años una vasta experiencia en la construcción de instalaciones en el sector farmacéutico, al punto de convertirse en una de las empresas líderes del sector.

Almacenar, trasladar, pesar, inertizar, mezclar, enfriar, calentar y agitar cualquier líquido farmacéutico, incluso en presencia de elevadas presiones y vacío absoluto, son las operaciones para las que se prestan nuestras instalaciones, que también pueden estar dotadas de paneles eléctricos o informáticos para el control de los diferentes procesos.

Nuestros productos están acompañados por toda la documentación técnica necesaria para obtener la certificación FDA por parte del cliente.

Toda nuestra producción sigue un rígido estándar cualitativo en el proceso de fabricación, habiendo adoptado como referencia las normas CGMP.

Todas las materias primas utilizadas, así como los accesorios, son conformes a 3A/FDA.

A petición, nuestros productos pueden contar con el protocolo IQ/OQ.

Nuestro objetivo consiste en producir sistemas de almacenamiento, mezcla y homogeneización con características irrenunciables en cuanto a calidad y evolución tecnológica.

Nuestra oficina técnica está a disposición del cliente para el desarrollo de tecnologías e ideas innovadoras, orientadas al futuro.



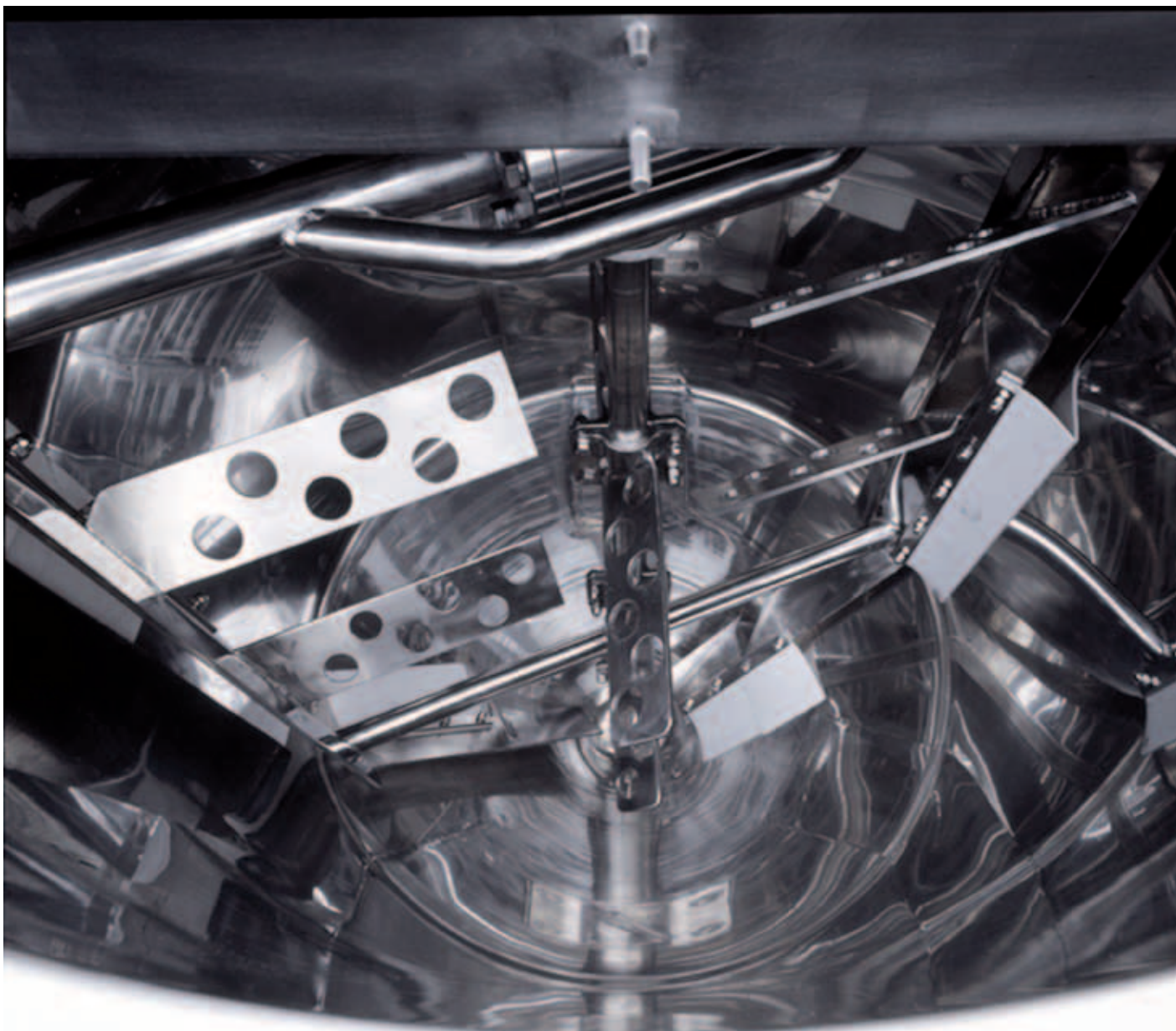

COD. RTF. FA 003-01

Farmatank

Slowmix

**I** FARMATANK: serbatoio da lt. 2.000 a fondo conico (45°) in acciaio inox AISI 316 L; completo di: Termocondizionamento con intercapedine **Termosteam**; isolamento **Isowool** (sia sul fondo che sul cilindro); agitatore lento, controrotante, centrale **Slowmix** - con pale raschianti (per prodotti molto densi).

**B** FARMATANK: in stainless steel AISI 316 L, 2000 litres tank, with 45° tapered bottom, temperature-controlled with **Termosteam** jacket insulated with **Isowool** (on the bottom and on the cylinder), with central **Slowmix** counter-rotating slow stirrer with scraper blades (for dense products)

**D** FARMATANK: tank aus Edelstahl AISI 316 L, 2000 Liter, 45° kegelförmigem Boden, thermokonditioniert mit **Termosteam**-Zwischenraum und **Isowool**-System Isolierung (an Boden und Zylinder), mit langsam laufendem, gegenrotierendem zentralem **Slowmix**-Rührer mit Abschabeschaufeln (für dichte Massen)

**F** FARMATANK: cuve en acier inox AISI 316 L de 2000 litres au fond conique (45°), thermoconditionnée avec chemise **Termosteam** et isolée avec **Isowool** (sur le fond et sur le cylindre), avec agitateur lent contrarotatif central **Slowmix** avec pales racleuses (pour produits denses)

**E** FARMATANK: depósito de acero inoxidable AISI 316 L de 2000 litros, con fondo cónico (45°), termocondicionado con camisa **Termosteam** y aislado con **Isowool** (en el fondo y en el cilindro), dotado de agitador lento de contrarrotación central **Slowmix** con aspas raspadoras (para productos densos)







## Steriltank

## Scrapemix

COD. RTF: FA 004-01

**I** **STERILTANK:** serbatoio da 5.000 litri, in acciaio inox AISI 316 L; Completo di: Termocondizionamento con intercapedine **Termosteam**; Isolamento **Isowool** (sia sul fondo che sul cilindro); Agitatore centrale lento **Scrapemix** con pale raschianti (per prodotti molto densi).

**GB** **STERILTANK:** in stainless steel AISI 316 L 5000 litres, tank temperature-controlled with **Termosteam** jacket and insulated with **Isowool** (on the bottom and on the cylinder), with **Scrapemix** central slow stirrer with scraper blades (for very dense products).

**D** **STERILTANK:** tank aus Edelstahl AISI 316 L, 5000 Liter, **Termosteam**-thermokonditioniert und **Isowool**-Isolierung (an Boden und Zylinder), mit langsam laufendem zentralen **Scrapemix**-Rührer mit Abschabeschaukeln (für stark dichte Massen).

**F** **STERILTANK:** cuve de 5000 litres en acier inox AISI 316 L, thermoconditionnée avec **Termosteam** et isolée avec **Isowool** (sur le fond et sur le cylindre), avec agitateur lent central **Scrapemix** et pales racleuses (pour produits très denses).

**E** **STERILTANK:** depósito de 5000 litros de acero inoxidable AISI 316 L, termocondicionado con **Termosteam** y aislado con **Isowool** (en el fondo y en el cilindro), dotado de agitador lento central **Scrapemix** con aspas raspadoras (para productos muy densos).



COD. RTF: FA 005-01

## Dissolmix

**I** **DISSOLMIX:** dissolvente di polveri nei liquidi; funziona a ricircolo; da 4 a 20 kw

**GB** **DISSOLMIX:** Dissolver for powders in liquids operating by recirculation, powers from kW 4 to kW 20

**D** **DISSOLMIX:** Lösungsgerät für Pulver in Flüssigkeiten, mit Umwälzungssystem, von 4 bis 20 Kw

**F** **DISSOLMIX:** Dissolveur de poudres dans les liquides fonctionnant par recirculation, de 4 à 20 Kw

**E** **DISSOLMIX:** Aparato para disolución de polvos en líquidos con funcionamiento mediante recirculación, de 4 kW a 20 kW





Sawmix

COD. RTF: FA 006-02

I Elica SAWMIX

EB SAWMIX propeller

D SAWMIX-Schraube

F Hélice SAWMIX

E Hélice SAWMIX

COD. RTF: FA 006-01

Minimixer

**I** **MINIMIXER:** serbatoio carrellato da lt. 150, in acciaio inox AISI 316 L; Completo di: Agitatore, posto sul fondo, con elica **Sawmix**; Pompa di ricircolo sterilizzabile **Aspirmix**; Bypass con valvole a farfalla; **Quadro elettrico** di comando.

**EB** **MINIMIXER:** in stainless steel AISI 316 L, 150 litres, on wheels complete with stirrer on the bottom with **Sawmix** propeller, sterilizable **Aspirmix** recirculating pump, bypass with butterfly valve and **electric control board**

**D** **MINIMIXER:** tank aus Edelstahl AISI 316 L, 150 Liter, auf Wagen, komplett mit Bodenrührer mit **Sawmix**-Schraube, sterilisierbare **Aspirmix**-Umwälzpumpe, Umleitung mit Scheibenventil und **elektrischer Schalttafel**

**F** **MINIMIXER:** cuve en acier inox AISI 316 L de 150 litres, sur chariot équipé d'un agitateur sur le fond avec hélice **Sawmix**, une pompe **Aspirmix** de recirculation stérilisable, une soupape bypass avec papillons et **tableau électrique de commande**

**E** **MINIMIXER:** depósito de acero inoxidable AISI 316 L de 150 litros sobre carro, dotado de agitador en el fondo con hélice **Sawmix**, bomba **Aspirmix** de recirculación esterilizable, by-pass con válvulas de mariposa y **cuadro eléctrico de mando**

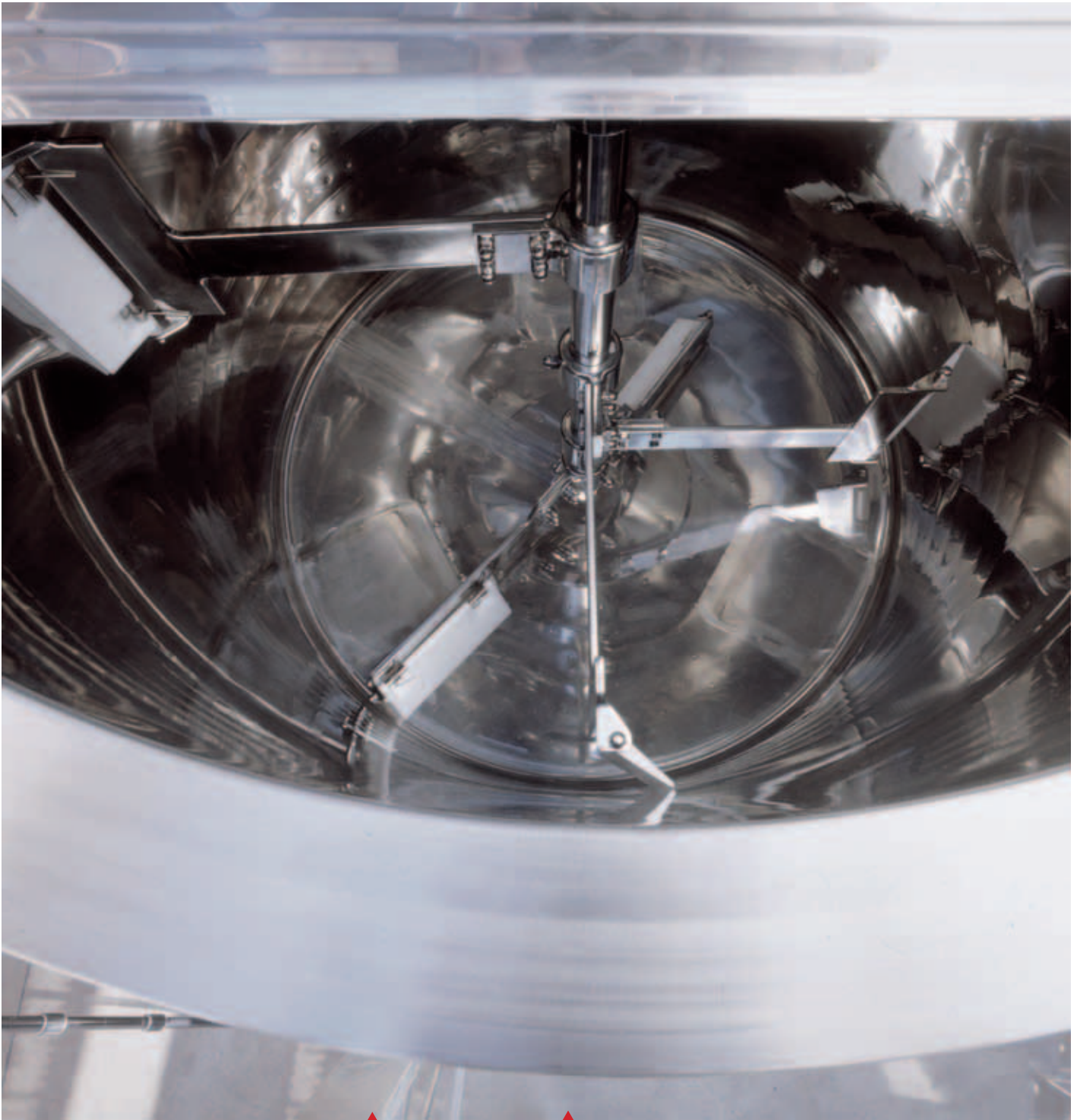

COD. RTF. FA 007-01

Mixtank

Scrapemix

**I** MIXTANK: serbatoio con fondo molto conico (30°), da lt. 3.000, in acciaio inox AISI 316 L; completo di: Isolamento Isotank; agitatore centrale lento Scrapemix (provvisto di pattini incernierati in PTFE radenti ed autoregolanti a pressione costante sulla parete).

**GB** MIXTANK: in stainless steel AISI 316 L, 3000 litres tank with 30° steeply tapered, insulated with Isotank and Scrapemix slow central stirrer (fitted with hinged PTFE skimming skids, self-regulating with constant pressure on the wall).

**D** MIXTANK: tank aus Edelstahl AISI 316 L, 3000 Liter, mit stark kegelförmigem (30°) Boden, Isotank-Isolierung und einem mit scharnierten (auf konstanten Wandungsdruck selbsteinzelnden, streifenden Gleitbacken aus PTFE versehenem), langsam laufendem zentralem Scrapemix-Rührer.

**F** MIXTANK: cuve en acier inox AISI 316 L de 3000 litres au fond très conique (30°), isolée avec Isotank et équipé d'un agitateur central lent Scrapemix (muni de patins à charnière en PTFE, à réglage automatique et rasant avec une pression constante la paroi).

**E** MIXTANK: depósito de acero inoxidable AISI 316 L de 3000 litros con fondo muy cónico (30°), aislado con Isotank y agitador central lento Scrapemix, (dotado de zapatas engozadas de PTFE rozando el fondo, autorregulables a presión constante sobre la pared).



### Weight System

COD. RTF. FA 008-01

- I** WEIGHT SYSTEM: cella di carico - pesa elettronica in acciaio inox AISI 316 L.
- GB** WEIGHT SYSTEM: Load cell, electronic balance in AISI 316 L stainless steel
- D** WEIGHT SYSTEM: Wägezelle, elektronische Waage aus AISI 316 L Edelstahl
- F** WEIGHT SYSTEM: Chambre de chargement, système de pesage électronique en acier inoxydable AISI 316 L
- E** WEIGHT SYSTEM: Celda de carga, balanza electrónica de acero inoxidable AISI 316 L

### Termometro analogico

COD. RTF. FA 008-02



- I** TERMOMETRO ANALOGICO
- GB** ANALOG THERMOMETER
- D** ANALOGES THERMOMETER
- F** THERMOMÈTRE ANALOGIQUE
- E** TERMÓMETRO ANALÓGICO

**I** DISSOLMIX: dissolvente per polveri, in acciaio inox AISI 316 L; mod. DPL S70; Completo di: Speciale elica dissoltrice; Tramoggia da lt. 70. Il motore per la pompa e' applicato direttamente alla tramoggia (hp. 7,5; giri: 2.800; portata 30 mc/h.)

COD. RTF. FA 008-03

### Dissolmix

**GB** DISSOLMIX: Dissolver in AISI 316 L for powders, model DPL S70, with 70-litre hopper, motor for pump applied directly, 7.5 HP, 2800 rpm, capacity rate 30 cu.m/hour, with special dissolving propeller

**D** DISSOLMIX: Lösungstank aus AISI 316 L für pulverförmige Stoffe, Modell DPL S70, mit 70-Liter Einfülltrichter, Antrieb für direkt angeschlossene Pumpe von 7,5 PS, 2800 U/m, Förderleistung 30 m<sup>3</sup>/St, mit Sonder-LösungsSchraube

**F** DISSOLMIX: Dissolveur en acier AISI 316 L pour poudres modèle DPL S70, avec trémie de 70 litres, moteur de pompe montée directement de 7,5 CV, 2800 tours, débit 30 m<sup>3</sup>/heure, avec hélice spéciale de dissolution

**E** DISSOLMIX: Aparato para disolución de acero inoxidable AISI 316 L de polvos modelo DPL S70, con tolva de 70 litros, motor para bomba aplicada directamente 7,5 hp, 2800 rpm, caudal 30 m<sup>3</sup>/hora, con hélice especial de disolución







### Multipack

COD. RTF. FA 009-01

**I** MULTIPACK in Duplex: scambiatore di calore a fascio tubiero; funziona a vapore in contracorrente; a richiesta viene fornito collaudato PED.

**GB** MULTIPACK in Duplex: tube-nest heat exchanger operating in reverse flow with steam. PED tested on request

**D** MULTIPACK Duplex: doppelter Wärmeaustauscher mit einem im Gegenstrom mit Dampf betriebenen Rohrbündel. Auf Wunsch, PED-abgenommen

**F** MULTIPACK en Duplex: échangeur de chaleur à faisceau tubulaire fonctionnant à la vapeur à contre-courant. Testée PED sur demande

**E** MULTIPACK en Duplex: Intercambiador de calor de haz de tubos con funcionamiento mediante vapor en contracorriente. A petición, ensayado PED

COD. RTF. FA 009-02

### Wingvalve

**I** WINGVALVE: Valvola a farfalla con maniglia multiposizione, certificata FDA/PED

**GB** WINGVALVE: Butterfly valve with multi-position handle, FDA/PED certified

**D** WINGVALVE: Scheibenventil mit Mehrpositionenhebel, FDA/PED-bescheinigt

**F** WINGVALVE: Papillon bridé, certifié FDA/PED avec levier multipositions

**E** WINGVALVE: Válvula de mariposa con asa multiposición, certificada FDA/PED



COD. RTF. FA 009-03

### Bandcheck

### Fusto



**I** BANDCHECK: particolare del dispositivo di sgancio rapido e regolabile della fascetta inox di chiusura, applicata ad un Fusto

**GB** BANDCHECK: Fusto Tank with hermetically closing cover Bandcheck – view of the adjustable quick release device of the stainless steel clamp

**D** BANDCHECK: Mit hermetisch schließendem Deckel Bandcheck versehenes Fusto – Teilansicht der einstellbaren Schnellauslösung der Edelstahlchelle

**F** BANDCHECK: Cuve Fusto avec couvercle à fermeture étanche Bandcheck – vue du dispositif de décrochage rapide du collier inox à fermeture réglable

**E** BANDCHECK: Fusto con tapa estanca Bandcheck - Vista de detalle del dispositivo de desenganche rápido regulable de la abrazadera inoxidable de cierre



## Steriltank

## Loft

COD. RTF. FA 010-01

**I** **STERILTANK**: serbatoio da lt. 10.000 in acciaio inox AISI 316 L; poggia su base rialzata **Loft**; Completo di: Termocondizionamento con intercapedine **Termotig** (riscalda fino a 90°); Isolamento **Isoplus** (sia sul fondo che sul cilindro); Agitatore centrale lento **Slowmix**; Celle di carico **Weight System**.

**BE** **STERILTANK**: in stainless steel AISI 316 L, 10,000 litres tank on raised **Loft** base, complete with **Termotig** jacket (for heating to 90°C) and **Isoplus** insulation (on the bottom and on the cylinder), **Slowmix** central slow stirrer and **Weight System** load cells.

**D** **STERILTANK**: tank aus Edelstahl AISI 316 L, 10.000 Liter, auf **Loft** Hängeboden, komplett mit **Termotig**-Zwischenraum (zur Aufheizung auf 90°C) und **Isoplus**-Isolierung (an Boden und Zylinder), langsam laufender zentraler **Slowmix**-Rührer und **Weight System** Wägezellen.

**F** **STERILTANK**: cuve en acier inox AISI 316 L de 10.000 litres sur base rehaussée **Loft** équipée d'une chemise **Termotig** (pour chauffer à 90°C) et isolation **Isoplus** (sur le fond et sur le cylindre), d'un agitateur central lent **Slowmix** et de chambres de chargement **Weight System**.

**E** **STERILTANK**: Tanque de acero inoxidable AISI 316 L de 10.000 litros en base elevada **Loft** dotado de camisa **Termotig** (para calentar a 90°C) y aislamiento **Isoplus** (en el fondo y en el cilindro), agitador central lento **Slowmix** y celdas de carga **Weight System**.

COD. RTF. FA 010-02

## Turbomix

**I** **TURBOMIX**: turboemulsore da 7,5 hp., 2.800 giri, ø 250 mm.; con statore.

**BE** **TURBOMIX**: Turbo-emulsifier, 7.5 HP, 2800 rpm, with stator, ø 250 mm.

**D** **TURBOMIX**: Turboemulgiergerät von 7,5 PS bei 2800 U/m, mit Stator von ø 250 mm.

**F** **TURBOMIX**: Turboémulsionneur de 7,5 CV à 2800 tours avec stator au ø 250 mm.

**E** **Turbomix**: Turboemulsionador de 7,5 hp a 2800 rpm, con estátor de ø 250 mm.





COD. RTF. FA 011-01

**Steriltank**

**I** **STERILTANK**: vista dall'alto di serbatoio da lt. 10.000, in acciaio inox 316 L; completo di: Agitatore centrale **Slowmix**; chiusino di ispezione ( $\varnothing$  500 mm.); valvole di sfiato aria **Securevalve**; bocchelli di carico prodotto; raccordi per sonde di rilevazione di livello **Dialelevel**.

**GB** View from above of 10,000 litre **STERILTANK** in AISI 316 L, complete with central **Slowmix** stirrer, inspection manhole ( $\varnothing$  500 mm.), **Securevalve** air vent valve/relief valve, product filling hatches, and connections for **Dialelevel** level probes.

**D** Draufsicht auf einen **STERILTANK** sterilen Lagertank, aus AISI 316 L, 10.000 Liter, komplett mit zentralem **Slowmix**-Rührer, Inspektions-Mannloch ( $\varnothing$  500 mm.), **Securevalve**-Entlüftung-sventil, Produkt-Einfüllstutzen, Anschlüsse für **Dialelevel**-Standfühler.

**F** Cuve **STERILTANK** de 10,000 litres en acier AISI 316 L vue d'en haut. Equipée de un agitateur central **Slowmix**, d'une cheminée de visite ( $\varnothing$  500 mm.), d'un purgeur d'air **Securevalve**, de bouches de chargement du produit, de raccords pour sondes de niveau **Dialelevel**.

**E** Vista superior de **STERILTANK** de 10.000 litros de acero inoxidable AISI 316 L, dotado de agitador central **Slowmix**, tapa de inspección ( $\varnothing$  500 mm.), válvula de purga de aire **Securevalve**, bocas de carga producto, conexiones para sondas de nivel **Dialelevel**.



## Pressuretank

COD. RTF: FA 012-01

**I PRESSURETANK:** serbatoio **Collaudato PED** a 10 bar, con finitura interna lucidata a specchio, da lt. 8.000 in acciaio inox AISI 316 TI; Completo di: termocondizionamento con intercapedine per acqua calda **Termolaser** (sia sul fondo che sul cilindro); Isolamento totale **Isotherm**.

**GB PRESSURETANK:** in stainless steel AISI 316 TI tank, **PED-tested** to 10 bar, with mirror-polished internal finish, capacity 8000 litres, complete with **Termolaser** jacket for hot water on the bottom and on the cylinder, and total **Isotherm** insulation.

**D PRESSURETANK:** Drucktank aus Edelstahl AISI 316 TI, **PED-abgenommen** auf 10 Bar, mit hochglanzpoliertem Inneren, 8000 Liter Fassungsvermögen, komplett mit **Termolaser**-System Heißwasser-Zwischenraum an Boden und Zylinder, und vollständige **Isotherm**-Isolierung.

**F PRESSURETANK:** Cuve en acier inox AISI 316 TI **testée PED** à 10 bars avec finition interne polie miroir, contenance 8000 litres, équipée d'une chemise pour eau chaude **Termolaser** sur le fond et sur le cylindre et isolation totale **Isotherm**.

**E PRESSURETANK:** Tanque de acero inoxidable AISI 316 TI **ensayado PED** a 10 bar, con acabado interior pulido al brillo capacidad 8000 litros, dotado de camisa para agua caliente **Termolaser** en el fondo y en el cilindro y aislamiento total **Isotherm**.

COD. RTF: FA 012-02

## Raccordo

**I RACCORDO** ridotto Dn65/Dn50 Din 11851; in acciaio inox AISI 316 L

**GB Reduced FITTING** Dn65/Dn50, Din 11851, stainless steel AISI 316 L

**D REDUZIERUNGS-ANSCHLUSS** Dn65/Dn50, DIN 11851, aus Edelstahl AISI 316 L

**F RACCORD** réduit Dn65/Dn50 Din 11851, en acier inox AISI 316 L

**E UNIÓN REDUCIDA** Dn65/Dn50 Din 11851 de acero inoxidable AISI 316 L



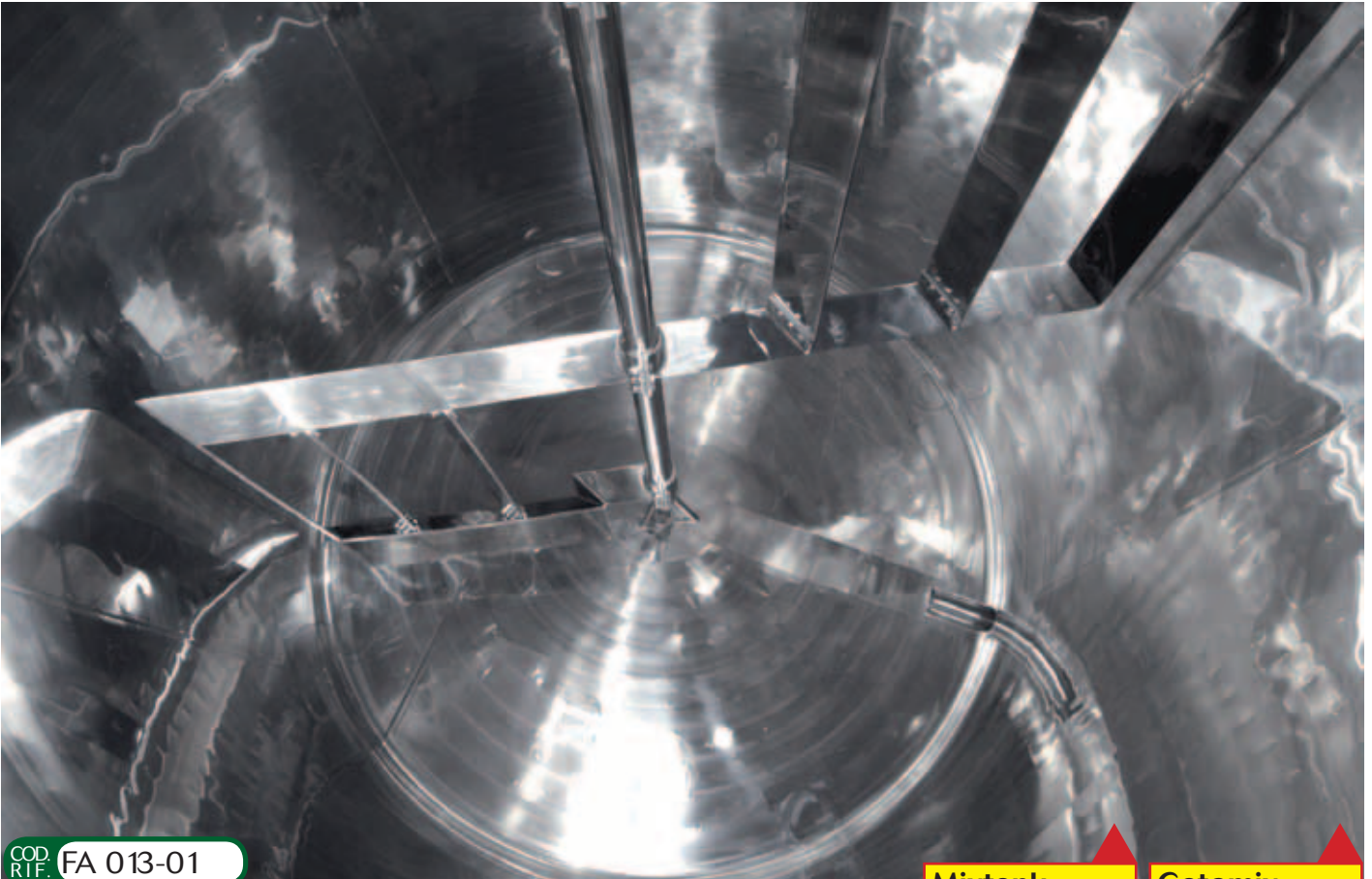

COD. RTF. FA 013-01

Mixtank

Gatemix

**I** MIXTANK: serbatoio da lt. 5.000, in acciaio inox AISI 304 L; completo di agitatore lento a cancello **Gatemix** alternato; (utile per omogeneizzare la massa).

**D** MIXTANK: tank aus Edelstahl AISI 304L, 5000 Liter, mit alternierendem, langsam laufendem **Gatemix** Drehtor-Rührer (zum Homogenisieren von Massen).

**E** MIXTANK: depósito de acero inoxidable AISI 304 L de 5000 litros, dotado de agitador lento de verja **Gatemix** alternado (para homogeneizar la masa).

**GB** MIXTANK: in stainless steel AISI 304 L, 5000 litres tank with **Gatemix** alternating slow gate stirrer, (for homogenizing the mass).

**F** MIXTANK: cuve en acier inox AISI 304 L de 5000 litres avec agitateur lent à grille **Gatemix** alterné (pour homogénéiser la masse).

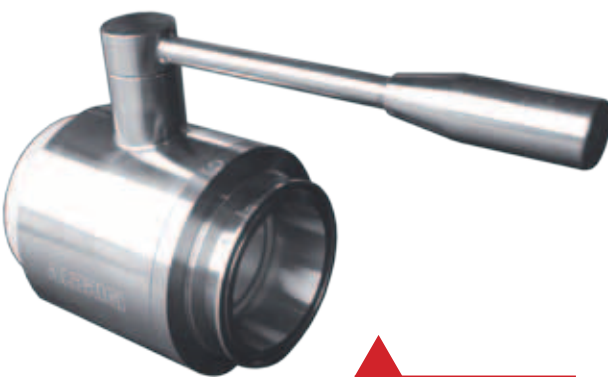

Triclamp

Ballvalve

COD. RTF. FA 013-02

**I** BALLVALVE: valvola a sfera piena (ø 80) con attacco **Triclamp**.

**GB** BALLVALVE: solid ball valve, diameter 80 mm. **Triclamp** connector

**D** BALLVALVE: Kugelventil mit massiver Kugel von 80 mm Durchmesser, mit **Triclamp**-Anschluss

**F** BALLVALVE: clapet à bille plein au diamètre de 80 mm. Fixation **Triclamp**

**E** BALLVALVE: Válvula de bola llena, de 80 mm de diámetro. Conexión **Triclamp**

**I** TERMOPIASTRA lucidata a specchio, applicata sul coperchio del chiusino (per renderla mobile), in acciaio inox AISI 304 L; Completa di: valvola a doppio effetto e maniglia di manovra (utile per riscaldare o raffreddare i liquidi posti all'interno di un serbatoio pallettizzabile o di dimensioni ridotte).

**GB** TERMOPIASTRA Thermal plate in AISI 304 L, mirror-polished, fitted on the manhole cover (to render it mobile), complete with double-acting valve and operating handle, (for heating or cooling a liquid contained inside palletizable tank or small tanks).

**D** TERMOPIASTRA Hochglanzpolierte, zwecks Beweglichkeit auf Inspektions-Mannlochdeckel montierte Wärmplatte aus AISI 304 L, komplett mit doppelwirkendem Ventil und Handhabungsgriffen, (zur Erhitzung und Abkühlung einer im Inneren eines palettisierbaren Tanks bzw. Kleintanks befindlichen Flüssigkeit).

**F** TERMOPIASTRA Plaque thermique en acier AISI 304 L poli miroir, montée sur un couvercle de cheminée (pour la rendre mobile), équipée d'une soupape à double effet et de poignées de manœuvre (pour chauffer ou refroidir un liquide à l'intérieur d'une cuve palettisable ou de petites cuves).

**E** TERMOPIASTRA Placa térmica de acero inoxidable AISI 304 L pulido al brillo/espejo, aplicada en la tapa (para hacerla móvil), dotada de válvula de doble efecto y asas de maniobra, (para calentar o enfriar un líquido presente en un tanque paletizable o en pequeños tanques).

COD. RTF. FA 013-03

Termoplastra





## Speedmix

## Mixtank

COD. RTF: FA 014-01



**I** MIXTANK: serbatoio da lt. 3.000, in acciaio inox AISI 304 L, a fondo conico (45°), con agitatore speciale Speedmix.

**GB** MIXTANK: in stainless steel AISI 304 L, 3000 litres 45° tapered bottom and Speedmix fast stirrer

**D** MIXTANK: Mischtank aus Edelstahl AISI 304 L, 3000 Liter, 45° kegelförmigem Boden und Speedmix schnell laufendem Rührer

**F** MIXTANK: cuve en acier inox AISI 304 L de 3000 litres au fond conique (45°) avec agitateur rapide Speedmix

**E** MIXTANK: depósito de acero inoxidable AISI 304 L de 3000 litros, con fondo cónico (45°), dotado de agitador rápido Speedmix

## Wingvalve

COD. RTF: FA 014-02

**I** WINGVALVE: valvola a farfalla con attacco Triclamp.

**GB** WINGVALVE: butterfly valve, Triclamp connector

**D** WINGVALVE: Scheibventil mit Triclamp-Anschluss

**F** WINGVALVE: papillon, fixation Triclamp

**E** WINGVALVE: Válvula de mariposa, conexión Triclamp



## Mixtank

COD. RTF: FA 014-03

**I** Vista dall'alto del motore di MIXTANK servoventilato.

**GB** View from above of the servo-ventilated MIXTANK-motor

**D** Draufsicht auf einen servo-belüfteten MIXTANK-Antriebsmotor

**F** Vue de haut du moteur servo-ventilé des MIXTANK

**E** Vista superior del motor de los MIXTANK servoventilado







Mixtank

Halfcheck

COD. RIF. FA 015-01

**I** Coperchio aperto con griglia di protezione e micro di sicurezza

**E** Open cover with protective grill and safety microswitch

**D** Offener Deckel mit Schutzgitter und Mikro-Schutzvorrichtung

**F** Couvercle ouvert avec grille de protection et microinterrupteur de sécurité

**E** Tapa abierta con rejilla de protección y microinterruptor de seguridad

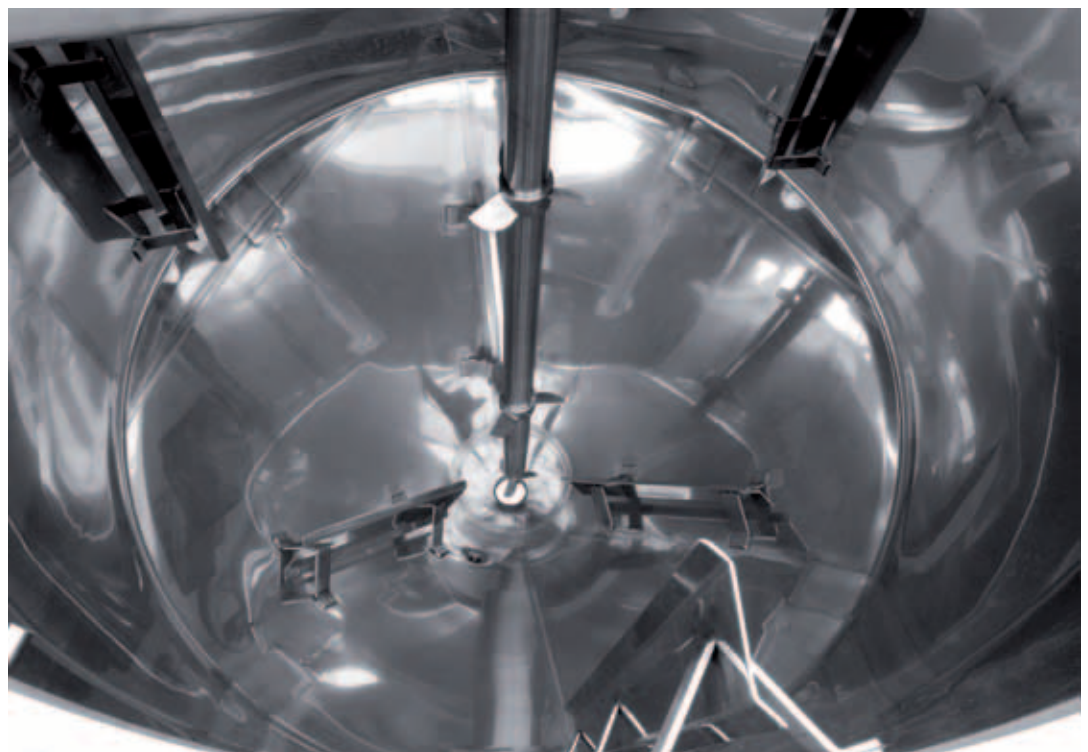

Breakwater

Mixtank

Elimix

COD. RIF. FA 015-02

**I** MIXTANK: vista interna di serbatoio completo di elica a profilo marino Elimix e frangiflutti Breakwater sia sulle pareti che sul fondo.

**E** MIXTANK: Internal view of the tank with marine profile propeller Elimix and Breakwater wave-breakers on the walls and bottom.

**D** MIXTANK: Innenansicht eines tank-Mischtanks mit Rührerschraube im Schiffschraubenprofil

Elimix und Strombrechungsschrauben Breakwater, an Wänden und Boden.

**F** MIXTANK: Vue intérieure d'une cuve avec hélice au profil marin Elimix et brise-lames sur les parois et sur le fond Breakwater.

**E** MIXTANK: Vista interior de tanque, dotado de hélice marina Elimix y rompeolas en las paredes y en el fondo Breakwater.



### PALEFARMA

COD. RTF. FA 016-01

**I** PALEFARMA: serbatoio pallettizzabile, con finitura interna lucidata a specchio, da lt. 1.000, in acciaio inox AISI 316 L; Completo di: termocondizionamento con intercapedine Termostar su tutta la superficie del cilindro (per riscaldare con acqua calda e/o raffreddare con acqua gelida).

**GB** PALEFARMA: Palletizable, 1000 litres in stainless steel AISI 316 L tank, with mirror-polished interior and Termostar jacket on all the cylinder surfaces for heating by hot water or cooling with chilled water

**D** PALEFARMA: palletisierbarer Lagertank, aus Edelstahl AISI 316 L, 1000 Liter, mit hochglanzpoliertem Innerem und Termostar-Zwischenraum über die gesamte Zylinderfläche zur Beheizung mit Warmwasser und Abkühlung mit Eiswasser

**F** PALEFARMA: Cuve palletisable de 1000 litres en acier inox AISI 316 L avec intérieur poli miroir et chemise Termostar sur toute la surface du cylindre qui permet de chauffer à l'eau chaude ou refroidir à l'eau glacée

**E** PALEFARMA: Tanque paletizable de 1000 litros de acero inoxidable AISI 316 L, con interior pulido al brillo y camisa Termostar en toda la superficie del cilindro para el calentamiento con agua caliente o el enfriamiento con agua helada



COD. RTF. FA 016-02

Slowmix

**I** Agitatore mobile Slowmix applicato sul coperchio del chusino (ø 400 mm) - ideale per serbatoi pallettizzabili e/o serbatoi di piccole dimensioni; completo di valvola di sfiato, maniglie di sostegno, interruttore marcia/arresto, cavo di alimentazione e chiusura ermetica a fascetta

**GB** Mobile Slowmix stirrer applied on the manhole cover, (ø 400 mm), for palletizable and small tanks, complete with vent valve, support handle, start/stop switch, power cable and hermetic closure clamp

**D** Bewegliche, auf einem Inspektions-Mannlochdeckel (ø 400 mm) aufgesetzter Slowmix-Rührer für palletisierbare Lagertanks und Kleinlagertanks, komplett mit Entlüftungsventil, Halterungsgreifen, Lauf- und Stoppschalter, Zuführungskabel und hermetischer Schelle

**F** Agitateur mobile Slowmix monté sur le couvercle d'une cheminée (ø 400 mm) pour cuves palettisables et petites cuves, équipé d'un purgeur, de poignées de soutien, d'un interrupteur de marche/arrêt, d'un câble d'alimentation et fermeture étanche par collier

**E** Agitador móvil Slowmix aplicado en la tapa (ø 400 mm), para tanques paletizables y pequeños tanques, dotado de válvula de purga, asas de sujeción, interruptor marcha/parada, cable de alimentación y cierre estanco de abrazadera





Topcheck

Steriltank

COD. RTF. FA 017-03

**I** Vista della parte superiore di **STERILTANK**, serbatoio da lt. 5.000, in acciaio inox AISI 316 L.

**B** Top view of **STERILTANK**, in stainless steel AISI 316 L, 5000 litres tank

**D** Draufsicht auf eine **STERILTANK**-Lageranlage für sterile Produkte aus Edelstahl AISI 316 L, 5000 Liter

**F** Vue en plongée d'une cuve **STERILTANK** AISI en acier inox 316 L de 5000 litres

**E** Vista superior de **STERILTANK** de acero inoxidable AISI 316 L de 5000 litros

## Steriltank

**I** **STERILTANK**: serbatoio da lt. 5.000, in acciaio inox AISI 316 L, con interno lucidato a specchio e fondo conico con scarico centrale. Ideale per lo stoccaggio di acqua demineralizzata.

**B** **STERILTANK**: in stainless steel AISI 316 L, 5000 litres tank, with mirror-polished interior and tapered bottom with central discharge for storing demineralized water

**D** **STERILTANK**: Lageranlage für sterile Produkte aus Edelstahl AISI 316 L, von 5000 Liter mit hochglanzpoliertem Inneren und zentral auslaufbarem

kegelförmigem Boden für die Speicherung von demineralisiertem Wasser

**F** **STERILTANK**: cuve en acier inox AISI 316 L de 5000 litres avec intérieur poli miroir et fond conique avec vidange centrale pour le stockage d'eau déminéralisée

**E** **STERILTANK**: depósito de acero inoxidable AISI 316 L de 5000 litros, con interior pulido al brillo y fondo cónico de descarga central para el almacenamiento de agua desmineralizada

COD. RTF. FA 017-02

## Termoround

**I** Serpentina mobile a spirale **Termoround** applicata sul coperchio del chiusino, provvista di valvola a doppio effetto e maniglie di manovra, per riscaldare o raffreddare i liquidi posti all'interno di serbatoi pallettizzabili e/o di piccole dimensioni.

**B** **Termoround** mobile spiral coil fitted on the manhole cover with double-acting valve and operating handle, for heating or cooling a liquid contained inside a palletizable tank or small tanks.

**D** Spiralförmige bewegliche, auf einem Inspektions-Mannlochdeckel aufgesetzte **Termoround**-Heizschlange mit doppelwirkendem Ventil und Handhabungsgriffen, zur Erhitzung und Abkühlung einer im Inneren eines palletisierbaren Tanks bzw. Kleintanks befindlichen Flüssigkeit.

**F** Serpentin mobile en spirale **Termoround** monté sur le couvercle d'une cheminée avec soupape à double effet et poignées de manœuvre, pour chauffer ou refroidir un liquide à l'intérieur d'une cuve palletisable ou de petites cuves.

**E** Serpentin móvil de espiral **Termoround**, aplicado en la tapa, con válvula de doble efecto y asas de maniobra, para calentar o enfriar un líquido presente en un tanque palletizable o en pequeños tanques.

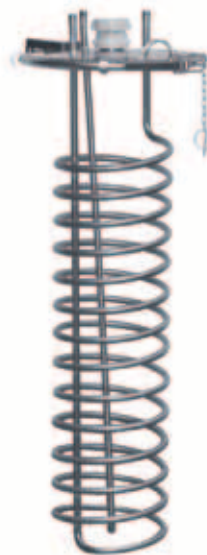



**I** Gruppo di sicurezza **SECUREVALVE**, completamente in acciaio inox AISI 304 L per l'iniezione di azoto in serbatoi di tutte le capacità. La valvola è tarata a + 40 mb di pressione e - 20 mb di depressione

**GB** **SECUREVALVE** safety unit, entirely in stainless steel, AISI 304 L for injecting nitrogen into tanks of all capacities. The valve is calibrated at a pressure of +40 mb and -20 mb depressurization

**D** **SECUREVALVE** - Sicherheitsventileinheit, gänzlich aus Edelstahl, für die Einlassung von Stickstoff in Lagertanks AISI 304 L jeder Größe. Das Ventil ist auf + 40 mb Druck und - 20 mb Vakuum geeicht

**F** Groupe de sécurité **SECUREVALVE** entièrement en acier inoxydable AISI 304 L pour l'injection d'azote dans des cuves de toutes les contenances. La soupape est échelonnée à une pression de + 40 mbars et une dépression de - 20 mbars

**E** Grupo de seguridad **SECUREVALVE** completamente de acero inoxidable AISI 304 L para la inyección de nitrógeno en tanques de cualquier capacidad. La válvula está calibrada a +40 mbar de presión y -20 mbar de depresión

COD. RTF. FA 018-01

Securevalve



Palefarma

COD. RTF. FA 018-02

**I** **PALEFARMA**: particolare del fondo di un serbatoio **pallettizzabile**, da lt. 1.000, in acciaio inox AISI 316 L, completo di termocondizionamento con intercapedine **Termotig**.

**GB** **PALEFARMA**: Detail of the tapered bottom of a 1000 litre, stainless steel AISI 316 L **palletizable** tank with **Termotig** jacket

**D** **PALEFARMA**: Detail des konischen Bodens eines **palettisierbar** Tanks aus Edelstahl AISI 316 L von 1000 Liter, mit **Termotig**-Zwischenraum

**F** **PALEFARMA**: Détail du fond conique d'une cuve **palettisable** de 1000 litres en acier inox AISI 316 L avec chemise **Termotig**

**E** **PALEFARMA**: Detalle del fondo cónico de un tanque **paletizable** de 1000 litros, de acero inoxidable AISI 316 L, con camisa **Termotig**

Trolley

COD. RTF. FA 018-03

**I** Carrello **TROLLEY** in acciaio inox, porta accessori; indispensabile per chi lavora in ambienti che richiedono una costante attenzione a pulizia e comodità.

**GB** Stainless steel accessory **TROLLEY**, indispensable for those who work in an environment that requires continuous attention to cleaning and to comfortable working

**D** **TROLLEY** kleiner Laufwagen aus Edelstahl für den Transport von Zubehör, unentbehrlich für Arbeiter in Räumen, die laufende Aufmerksamkeit auf Sauberkeit und Arbeitsbequemlichkeit erfordern

**F** Chariot **TROLLEY** à accessoires en acier inoxydable indispensable pour les personnes qui travaillent dans un milieu qui requiert une attention continue à la propreté et la commodité dans le travail

**E** **TROLLEY** de acero inoxidable portaaccesorios, indispensable para quienes trabajan en un ambiente que requiere continua atención a la limpieza y comodidad de trabajo



## Pressuretank

COD. RTF: FA 019-01



**I** PRESSURETANK: serbatoio da lt. 2.000; in acciaio inox AISI 304 L; Completo di: Termocondizionamento con intercapedine **Termostar**; Isolamento **Isotank** (sia sul fondo che sul cilindro); Gruppo di sicurezza **Securevalve** (per poter lavorare alla pressione di 0,49 bar).

**GB** PRESSURETANK: in stainless steel AISI 304 L, 2000 litres, temperature-controlled with **Termostar**, and insulated with **Isotank** (on the bottom and on the cylinder), fitted with a **Securevalve** safety unit for working at a pressure of 0.49 bar

**D** PRESSURETANK: Mini-Drucktank aus Edelstahl AISI 304 L, 2000 Liter, mit **Termostar**-thermocondizioniert und **Isotank**-Isolierung (an Boden und Zylinder), ausgestattet mit einer **Securevalve**-Sicherheitsventileinheit für einen Betrieb bei 0,49 Bar

**F** PRESSURETANK: cuve en acier inox AISI 304 L de 2000 litres, thermoconditionnée avec **Termostar** et isolée avec **Isotank** (sur le fond et sur le cylindre), dotée d'un groupe de sécurité **Securevalve** pour travailler à la pression de 0,49 bars

**E** PRESSURETANK: de acero inoxidable AISI 304 L de 2000 litros, termocondicionado con **Termostar** y aislado con **Isotank** (en el fondo y en el cilindro), dotado de grupo de seguridad **Securevalve** para trabajar a una presión de 0,49 bar

COD. RTF: FA 019-02

## Filterpipe

**I** FILTERPIPE: Filtro in acciaio inox, in linea, con setaccio - in lamiera forata estraibile.

**GB** FILTERPIPE: Stainless steel in-line filter with extractable perforated plate sieve

**D** FILTERPIPE: In-Linie Edelstahlfilter mit entnehmbarem, gelochtem Blechsieb

**F** FILTERPIPE: Filtre en acier inoxydable en ligne avec tamis en tôle métallique perforée et amovible

**E** FILTERPIPE: Filtro inoxidable en línea con criba perforada extraíble





**I** **ELECTROBAND:** fascia termica da applicare alla parete del serbatoio. Caratteristiche: e' costruita con materiale speciale; funziona a 380 volt; termostato automatico regolabile; altezza 500 mm.; lunghezza: da 1,5 a 8 mt.; potenza: da 0,5 a 5 kw; di facile montaggio; sicura; non e' a tenuta stagna

COD. RTF. FA 020-01

Electroband

**GB** **ELECTROBAND:** thermal cover to apply to the side of the tank wall; characteristics: it is made of special material; operate at 380 volts, complete with an automatic thermostat, height 500 mm., Length: 1.5 to 8 meters., Power: 0.5 to 5 kw; easy to install, safe; not watertight

**D** **ELECTROBAND:** thermische Abdeckung an der Seite der Tankwand gelten; Eigenschaften: Es ist aus speziellem Material, arbeiten mit 380 Volt, komplett mit einer automatischen Thermostat, Höhe 500 mm, Länge: 1,5 bis 8 m, Leistung:.. 0,5 bis 5 kW; einfach zu installieren, sicher, nicht wasserdicht

**F** **ELECTROBAND:** Il s'agit de chemises thermiques appliquées aux parois des cuves, construites avec un matériau spécial; fonctionnant à 380 volts, dotées d'un thermostat interne automatique. Elles ont une hauteur de 500 mm et leur longueur peut aller de 1.5 mt. Jusqu'à 8 mt. Avec des puissances allant de 0,5 Kw jusqu'à 5 Kw. Elles sont faciles à appliquer et d'une utilisation sûre; elles ne sont pas étanches

**E** **ELECTROBAND:** Son unas capas térmicas que se aplican a las paredes del tanque; están hechas con un material especial; funcionan a 380 voltios; incluyen un termostato interior automático. Miden 500 mm. de altura y tienen una longitud variable de 1,5 a 8 metros; una potencia que va de 0,5 Kw hasta 5 kw. Son fáciles de aplicar y seguras en su uso; no son herméticas



Electropower

COD. RTF. FA 020-03

**I** **ELECTROPOWER:** quadro elettrico per Electroband, completo di supporto, termostato e sonda per la temperatura.

**GB** **ELECTROPOWER:** Power board panel for Electroband with remote controlled thermostat and temperature probe with support

**D** **ELECTROPOWER:** Schaltschrank für Electroband-Heizband, mit ferngesteuertem Thermostat und Temperatursonde mit Aufhängung

**F** **ELECTROPOWER:** Tableau électrique pour Electroband avec téléthermostat et sonde de température avec support

**E** **ELECTROPOWER:** Cuadro eléctrico para Electroband con teletermostato y sonda de temperatura con soporte



Paletank

Electroband

**I** **PALETANK:** Serbatoio pallettizzabile da lt. 1.070; e' stata montata Electroband per mantenere la temperatura interna dei prodotti da 20° a 60°C.

**GB** **PALETANK:** Palletizable tank, 1070 litres with Electroband fitted to maintain the contained products at a temperature between 20 and 60°C

**D** **PALETANK:** Palettisierbar tank, mit aufmontierter Electroband-Heizband versehener Lagertank von 1070 Liter, um ein in seinem Inneren befindliches Produkt auf einer 20-60°C Temperatur zu halten

COD. RTF. FA 020-02

**F** **PALETANK:** Cuve pallettisable de 1070 litres avec Electroband montée pour maintenir la température du produit à l'intérieur entre 20 et 60 °C

**E** **PALETANK:** Tanque paletizable de 1070 litros, con Electroband montada para mantener la temperatura del producto en su interior entre 20 y 60 °C



## Pressure tank

## Sidemix

COD. RTF. FA 021-01

**I PRESSURETANK:** serbatoio collaudato PED a 3 bar, da lt. 5.000, in acciaio inox AISI 316 L; completo di: Termocondizionamento con intercapedine **Termotig**; agitatore laterale **Sidemix**; gruppo di sicurezza **Securevalve**.

**BE PRESSURETANK:** in stainless steel AISI 316 L, 5000 litres, temperature-controlled by **Termotig**, PED tested at 3 bar, equipped with **Securevalve** safety unit and side **Sidemix** stirrer

**D PRESSURETANK:** Drucktank aus Edelstahl AISI 316 L, 5000 Liter, mit **Termotig**-thermokonditioniert, **PED-abgenommen** auf 3 bar, mit einer **Securevalve**-Sicherheitsventileinheit und einem seitlichen **Sidemix**-Rührer versehen

**F PRESSURETANK:** cuve en acier inox AISI 316 L de 5000 litres, thermoconditionnée avec **Termotig**, testée PED à 3 bars, équipée d'un groupe de sécurité **Securevalve** et d'un agitateur latéral **Sidemix**

**E PRESSURETANK:** de acero inoxidable AISI 316 L de 5000 litros, termocondicionado con **Termotig**, ensayado PED a 3 bar, dotado de grupo de seguridad **Securevalve** y agitador lateral **Sidemix**

## Centerpump

COD. RTF. FA 021-02

**I CENTERPUMP:** elettropompa centrifuga sanitaria, in acciaio inox AISI 316 L; completa di carter di protezione;

**BE CENTERPUMP:** Centrifugal sanitary motor pump with stainless steel AISI 316 L protective casing

**D CENTERPUMP:** zentrifugale Sanitäts-Elektropumpe mit Schutzabdeckung aus Edelstahl AISI 316 L

**F CENTERPUMP:** Électropompe centrifuge sanitaire avec carter de protection en acier inox AISI 316 L

**E CENTERPUMP:** Electrobomba centrifuga sanitaria con cárter de protección de acero inoxidable AISI 316 L









Minimixer

Slowmix

COD. RTF. FA 023-01

- I MINIMIXER con agitatore Slowmix.
- SE Slowmix stirrer on MINIMIXER
- D Auf MINIMIXER - (Minimischtank) aufgesetzter Slowmix-Rührer
- F Agitateur Slowmix sur MINIMIXER
- E Agitador Slowmix en MINIMIXER

Minimixer

Steriltank

COD. RTF. FA 022-01

I MINIMIXER: serbatoio da lt 1000, in acciaio inox AISI 304 L, con predisposizione per Loft; completo di: termocondizionamento con intercapedine Termotig; isolamento Isofix (sia sul fondo che sul cilindro); agitatore disassato Slowmix; celle di carico Weight System

SE MINIMIXER: in stainless steel AISI 304 L, 1000 litres tank, ready for installation on a platform Loft with Weight System load cells, complete with offset Slowmix stirrer, Termotig jacket and Isofix insulation (on the bottom and on the cylinder).

D MINIMIXER: Für die Montage auf einem Loft-Aufsatz vorgesehener tank aus Edelstahl AISI 304 L, 1000 Liter, mit Weight System Wägelzellen, komplett mit einem seitlich versetztem Slowmix-Rührer, Termotig-Zwischenraum und Isofix-Isolierung (an Boden und Zylinder).

F MINIMIXER: cuve en acier inox AISI 304 L de 1000 litres prévu pour le montage sur un soubassement Loft avec chambres de chargement Weight System, équipé d'un agitateur décalé Slowmix, d'une chemise Termotig et d'isolation Isofix (sur le fond et sur le cylindre).

E MINIMIXER: depósito de acero inoxidable AISI 304 L de 1000 litros, preparado para el montaje en armazón de soporte Loft, con celdas de carga Weight System, dotado de agitador descentrado Slowmix, camisa Termotig y aislamiento Isofix (en el fondo y en el cilindro).

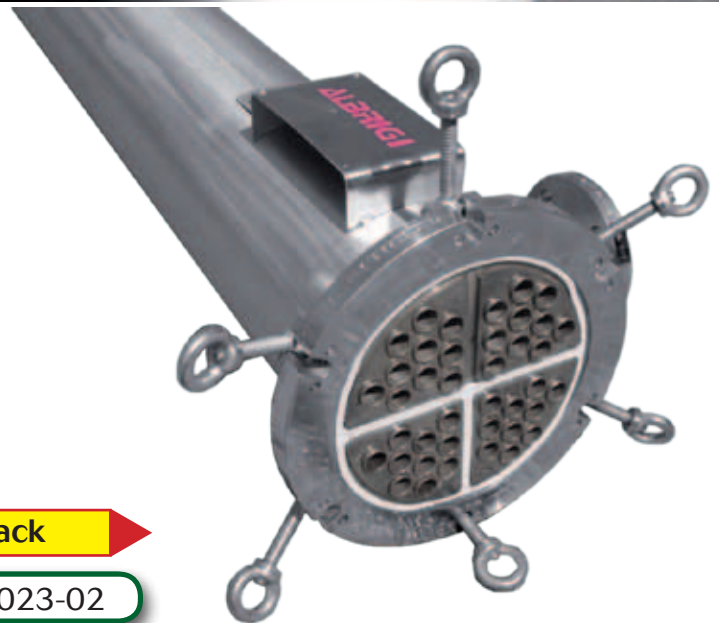

Multipack

COD. RTF. FA 023-02

I MULTIPACK: scambiatore di calore a fascio tubiero, in acciaio inox AISI 316 L, collaudato PED; funziona in controcorrente ad acqua calda o vapore.

SE MULTIPACK: tube-nest heat exchanger, operating in reverse flow with hot water or steam, Edelstahl AISI 316 L, PED-tested

D Mit MULTIPACK-Rohrbündel ausgestatteter, mit Heißwasser oder Dampf im Gegenstrom betriebener, PED-abgenommener Wärmeaustauscher aus Edelstahl AISI 316 L

F MULTIPACK-Echangeur de chaleur à faisceau tubulaire en acier inox AISI 316 L, fonctionnant à contre courant à l'eau chaude ou à la vapeur. Testé PED

E MULTIPACK: Intercambiador de calor de haz de tubos Multipack, funcionamiento mediante contracorriente de agua caliente o vapor de acero inoxidable AISI 316 L, ensayado PED



### Minimixer

COD. RTF. FA 024-01

**I** **MINIMIXER:** serbatoio da lt. 800; in acciaio inox AISI 304 L; Completo di: Termocondizionamento con intercapedine **Termotig**; Isolamento **Isofix** (sia sul fondo che sul cilindro); Agitatore centrale **Slowmix**; Semicerchio apribile per 1/3.

**DE** **MINIMIXER:** in stainless steel AISI 304 L, 800 litres tank with **Termotig** jacket and **Isofix** insulation (on the bottom and on the cylinder), equipped with central **Slowmix** stirrer and openable semi-cover 1/3.

**D** **MINIMIXER:** tank aus Edelstahl AISI 304 L, 800 Liter, mit **Termotig**-Zwischenraum und **Isofix**-Isolierung (an Boden und Zylinder), mit einem zentralen **Slowmix**-Rührer und bis zu 1/3 aufmachbarem Halbdeckel versehen.

**E** **MINIMIXER:** cuve en acier inox AISI 304 L de 800 litres avec chemise **Termotig** et isolation **Isofix** (sur le fond et sur le cylindre), équipé d'un agitateur **Slowmix** central et semicouvercle ouvrant 1/3.

**E** **MINIMIXER:** depósito de acero inoxidable AISI 304 L de 800 litros, con camisa **Termotig** y aislamiento **Isofix** (en el fondo y en el cilindro), dotado de agitador **Slowmix** central y semitapa que se puede abrir 1/3.

**I** Particolare di **STERILTANK** con chiusino di ispezione (ø 500 mm), valvola di sfiato aria sterilizzabile a labirinto **Sterilevalve** e agitatore disassato **Slowmix**

**DE** Detail of **STERILTANK** with inspection manhole, (ø 500 mm), **Sterilevalve** sterilizable labyrinth air vent valve, and offset **Slowmix** stirrer

**D** **STERILTANK**-Detail mit Inspektions-Manloch (ø 500 mm), **Sterilevalve**-Schleusenentlüftungsventil und seitlich versetztem **Slowmix**-Rührer

**E** Détail d'une cuve **STERILTANK** avec cheminée de visite (ø 500 mm), purgeur d'air stérilisable à labyrinthe **Sterilevalve** et agitateur décalé **Slowmix**

**E** Detalle de **STERILTANK** con tapa de inspección (ø 500 mm), válvula de purga de aire esterilizable de laberinto **Sterilevalve** y agitador descentrado **Slowmix**

COD. RTF. FA 024-02



### Steriltank





## Steriltank

COD. RIF. FA 025-01

**I** **STERILTANK**: serbatoio da lt. 15.000, in acciaio inox AISI 316 L; completo di: Termocondizionamento con intercapedine **Termotig** (sia sul fondo che sul cilindro); Isolamento **Isofix**; Agitatore centrale **Slowmix**; Valvola di sfianto a labirinto sterilizzabile **Sterilevalve**.

**GB** **STERILTANK**: 15,000 litres tank, in stainless steel AISI 316 L, temperature-controlled by **Termotig** (on the bottom and on the cylinder), insulated with **Isofix**, equipped with a central **Slowmix** stirrer and **Sterilevalve** sterilizable labyrinth air vent valve

**D** **STERILTANK**: sterile Lageranlage für sterile Produkte aus Edelstahl AISI 316 L, 15.000 Liter, **Termotig**-thermokonditioniert (an Boden und Zylinder), mit **Isofix**-Isolierung, einem zentralen **Slowmix**-Rührer und einem sterilisierbaren, schleusenartigen **Sterilevalve**-Entlüftungsventil ausgestattet

**F** **STERILTANK**: cuve de 15.000 litres en acier inox AISI 316 L, thermoconditionnée avec **Termotig** (sur le fond et sur le cylindre), isolée avec **Isofix**, équipée d'un agitateur central **Slowmix** et d'un purgeur d'air à labirinte stérilisable **Sterilevalve**

**E** **STERILTANK**: depósito de 15.000 litros de acero inoxidable AISI 316 L, termocondicionado con **Termotig** (en el fondo y en el cilindro), aislado con **Isofix**, dotado de agitador central **Slowmix** y válvula de purga de laberinto esterilizable **Sterilevalve**

COD. RIF. FA 025-02

## Termometro digitale



**I** **TERMOMETRO DIGITALE** con scatola

**GB** **DIGITAL TERMOMETRO** with box

**D** **DIGITALES TERMOMETRO** mit Gehäuse

**F** **TERMOMETRO DIGITAL** avec boîtier

**E** **TERMOMETRO DIGITAL** con caja

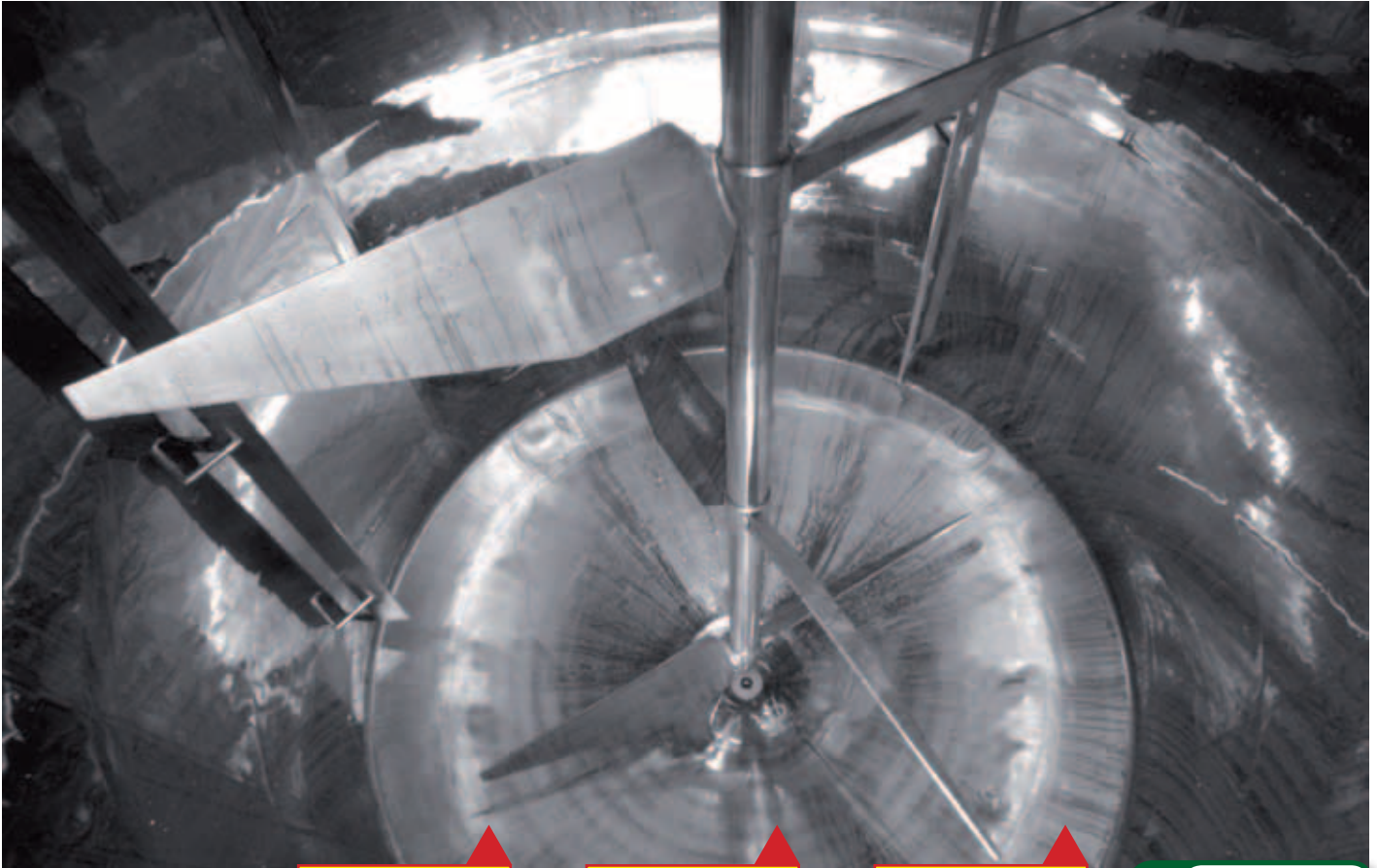

Breakwater

Slowmix

Steriltank

COD. RTF. FA 026-01



**I** **STERILTANK:** serbatoio da lt. 16.000, in acciaio inox AISI 316 L; Completo di: Agitatore centrale lento **Slowmix**; Frangiflutti laterali-**Breakwater**; Finitura interna satinata (gr. 220).

**E** **STERILTANK:** 16,000 litres, in stainless steel AISI 316 L tank with **Slowmix** slow central stirrer, **Breakwater** side wave-breakers, internal satin finish, (gr. 220).

**D** **STERILTANK:** Lageranlage für sterile Produkte aus Edelstahl AISI 316 L, 16.000 Liter, mit langsam laufendem zentralen **Slowmix**-Rührer, **Breakwater**

seitlichen Strombrechungsschraubenn, (gr. 220) satinierter Innenfertigung

**F** **STERILTANK:** cuve de 16.000 litres en acier inox AISI 316 L avec agitateur central lent **Slowmix**, **Breakwater** brise-lames latéraux, finition interne satinée (gr. 220).

**E** **STERILTANK:** depósito de 16.000 litros de acero inoxidable AISI 316 L, dotado de agitador central lento **Slowmix**, rompeolas laterales **Breakwater**, acabado interior satinado (gr. 220).

Mixtank

COD. RTF. FA 026-02

**I** **MIXTANK:** Serbatoio con fondo molto conico, da lt. 15.000, in acciaio inox AISI 316 L; Completo di: Termocondizionamento con intercapedine **Termotig** (sia sul fondo che sul cilindro); Isolamento **Isowool**; Sistema di lavaggio **Sprayball**; Agitatore centrale lento **Slowmix**; L'interno e' completamente sterilizzabile mediante l'utilizzo del vapore.

**E** **MIXTANK:** 1,500 litres, in stainless steel AISI 316 L, tank with steeply tapered bottom, **Termotig** jacket (on the bottom and on the cylinder) totally insulated with **Isowool**, complete with **Sprayball**, and with **Slowmix** slow central stirrer and interior completely sterilizable with steam

**D** **MIXTANK:** tank aus Edelstahl AISI 316 L, 1.500 Liter, mit stark kegelförmigem Boden, **Termotig**-Zwischenraum (an Boden und Zylinder), gänzlich **Isowool**-isoliert, komplett mit **Sprayball**-Einrichtung, langsam laufendem zentralem **Slowmix**-Rührer und gänzlich dampfdesinfizierbarem Inneren

**F** **MIXTANK:** cuve de 1500 litres en acier inox AISI 316 L, avec fond très conique, chemise (sur le fond et sur le cylindre) **Termotig**, entièrement isolée avec **Isowool**, équipée d'une boule de lavage **Sprayball** et d'un agitateur central **Slowmix**. Intérieur entièrement stérilisable à la vapeur

**E** **MIXTANK:** depósito de 1500 litros de acero inoxidable AISI 316 L, con fondo muy cónico, camisa (en el fondo y en el cilindro) **Termotig**, totalmente aislado con **Isowool**, dotado de **Sprayball**, dotado de agitador central lento **Slowmix** e interior completamente esterilizable con vapor





COD. RTF. FA 027-01

### Lineartank

**I** LINEARTANK: serbatoio cilindrico, orizzontale, per lo stoccaggio, da lt. 20.000, in acciaio inox AISI 304 L; completo di:

Selle autoportanti fisse; portella **Ovaldoor**; valvola sfiato aria; valvola di scarico totale; bocchelli di carico; sonde di rilevazione di livello (minimo e massimo)

**BE** LINEARTANK: horizontal cylindrical 20,000-litre storage tank in stainless steel AISI 304 L, complete with fixed self-bearing seats, **Ovaldoor** hatch, air vent, total drainage valve, filling hatches, and (minimum and maximum) level probes.

**D** LINEARTANK: horizontaler zylindrischer Lagertank aus Edelstahl AISI 304 L, 20.000 Liter, komplett mit ortsfesten selbsttragenden Satteln, **Ovaldoor**-Tür, Entlüftungsventil, Komplettauslassventil, Einfüllstutzen, Hoch-und Tiefstandspegelssonen.

**F** LINEARTANK: Cuve de stockage cylindrique et horizontale de stockage de 20.000 litres en acier inox AISI 304 L, équipée de supports autoportants fixes, d'une porte **Ovaldoor**, d'une purge d'air, d'une soupape de vidange totale, de bouches de chargement, de sondes de niveau (minimum et maximum).

**E** LINEARTANK: tanque cilíndrico horizontal para almacenamiento de 20.000 litros de acero inoxidable AISI 304 L, dotado de zapatas de soporte autoportantes fijas, tapa de inspección **Ovaldoor**, purga de aire, válvula de descarga total, bocas de carga, sondas de nivel (mínimo y máximo).



### Palefarma

COD. RTF. FA 027-02

**I** PALEFARMA: serbatoio in acciaio inox, con fondo molto conico, **pallettizzabile, impilabile, inforcabile e sovrapponibile** (fino a 5 pezzi), in acciaio inox AISI 304 L; Completo di:

Chiusura a chiusura ermetica; Valvola di scarico totale; Valvola di sfiato aria (a 0,49 bar); Finiture interne lucidate a specchio per una sterilizzazione a vapore.

**BE** PALEFARMA: **Palletizable** tank with steeply tapered bottom in stainless steel AISI 304 L, **stackable, designed for forklifts, superimposable** (up to five units), complete with manhole with hermetic closure, total drainage valve and air vent valve calibrated (at 0.49 bar), mirror-polished, steam-sterilizable interior

**D** PALEFARMA: **palettisierbar** tank mit stark kegelförmigem Boden aus Edelstahl AISI 304 L, **stapelbar, aufgabelfähig** und bis zu 5 Stück **überlagerbar**, komplett mit hermetisch schließbarem Inspektions-Mannloch, Komplettauslassventil, (auf 0,49 Bar) geeichtem Entlüftungsventil, und hochglanzpoliertem, dampfdesinfizierbarem Inneren

**F** PALEFARMA: cuve **pallettisable** à fond très conique en acier inox AISI 304 L, **empilable, enfourchable, superposable** (jusqu'à cinq pièces), équipée d'une cheminée à fermeture étanche, d'une soupape de vidange totale et d'un purgeur d'air étalonné à une pression (de 0,49 bar), finition interne polie miroir et stérilisable à la: stérilisable à la vapeur

**E** PALEFARMA: Tanque **paletizable** con fondo muy cónico de acero inoxidable AISI 304 L, **apilable, levantable** con horquillas, **superponible** (hasta cinco unidades), dotado de tapa con cierre estanco, válvula de descarga total y válvula de purga de aire calibrada (a 0,49 bar), acabado interior pulido al brillo y esterilizable con vapor.



### Hottank

COD. RTF. FA 028-01

**I** **HOTTANK:** serbatoio da lt. 10.000, in acciaio inox AISI 316 L; utile per lo stoccaggio di acqua demineralizzata (a 90°C); Completo di: Isolamento **Isowool** (sul cilindro); Chiusino antiscottatura; Valvola per lo sfato dell'aria; Sonda di livello (minimo e massimo); Bocchelli per il carico e lo scarico.

**GB** **HOTTANK:** 10,000-litre tank in stainless steel AISI 316 L, complete with **Isowool** insulation (on the cylinder), with burn-prevention manhole with air vent valve (minimum and maximum) level probe, filling and draining hatches, for storing demineralized water (at 90°C)

**D** **HOTTANK:** tank aus Edelstahl AISI 316 L, 10.000 Liter, komplett mit **Isowool**-Isolierung (am Zylinder), mit verbrühungsgeschütztem Inspektions-Mannloch mit Entlüftungsventil, Hoch- und Tiefstandfühler, Einfüll- und Auslaufstutzen, für die Speicherung von demineralisiertem Wasser (bei 90°C).

**F** **HOTTANK:** cuve en acier inox AISI 316 L de 10.000 litres, équipée d'une isolation (sur le cylindre) **Isowool**, avec cheminée anti-brûlure, purgeur d'air, sonde de niveau (minimum et maximum), bouches de chargement et de déchargement, pour le stockage d'eau déminéralisée (à 90°C).

**E** **HOTTANK:** Tanque de acero inoxidable AISI 316 L de 10.000 litros, dotado de aislamiento (en el cilindro) **Isowool**, con tapa antiquemaduras con válvula de purga de aire, sonda de nivel (mínimo y máximo), bocas de carga y descarga, para el almacenamiento de agua desmineralizada (a 90 °C).

COD. RTF. FA 028-02

### Termometro digitale



**I** TERMOMETRO DIGITALE

**GB** DIGITAL THERMOMETER

**D** DIGITALES THERMOMETER

**F** THERMOMÈTRE DIGITAL

**E** TERMÓMETRO DIGITAL

### Linearstair

COD. RTF. FA 028-03

**I** **LINEARSTAIR:** scala antiscivolo completa di ganci di fissaggio al poggiascala; esclusivo **BREVETTO ALBRIGI**.

**GB** **LINEARSTAIR:** ALBRIGI PATENTED non-slip ladder with hooks for fixing to the ladder rest

**D** **LINEARSTAIR:** rutschfreie Leiter nach ALBRIGI-PATENT, mit Befestigungshaken an der Leiterabstützung

**F** **LINEARSTAIR:** Escalier **BREVET ALBRIGI** avec marches antidérapantes et crochets de fixation.

**E** **LINEARSTAIR:** Escalera **PATENTE ALBRIGI** antideslizante, con ganchos de fijación al soporte de la escalera







COD. RTF. FA 029-02

### Mixtank

**I** MIXTANK: serbatoio, con fondi bombati, da lt. 1.500, in acciaio inox AISI 304 L; Completo di: Termocondizionamento con intercapedine **Termotig** (sul cilindro); Isolamento **Isorock**; Agitatore lento **Slowmix**; Valvole di scarico totale; Valvola di sfiato aria **Sterilevalve**; Finitura interna lucida a specchio per una sterilizzazione a vapore.

**BE** MIXTANK: 1,500 litres, in stainless steel AISI 304 L tank, with convex bottoms, **Termotig** jacket (on the cylinder), **Isorock** insulation, total drainage valve, **Sterilevalve** air vent valve, **Slowmix** slow stirrer, mirror-polished, steam-sterilizable internal finish

**D** MIXTANK: tank aus Edelstahl AISI 304 L, 1500 Liter, mit gewölbtem Boden, **Termotig**-Zwischenraum (am Zylinder), **Isorock**-Isolierung, Komplettauslassventil, **Sterilevalve**-Entlüftungsventil, langsam laufendem **Slowmix**-Rührer, und hochglanzpoliertem, dampfdesinfizierbarem Inneren

**F** MIXTANK: cuve de 1500 litres en acier inox AISI 304 L, avec fonds bombés, chemise **Termotig** (sur le cylindre), isolation **Isorock**, soupape de vidange totale, purgeur d'air **Sterilevalve**, agitateur lent **Slowmix**, finition interne polie miroir stérilisable par vapeur

**E** MIXTANK: depósito de 1500 litros de acero inoxidable AISI 304 L, con fondos redondeados, camisa **Termotig** (en el cilindro), aislamiento **Isorock**, válvula de descarga total, válvula de purga de aire **Sterilevalve**, agitador lento **Slowmix**, acabado interior pulido al brillo/espejo esterilizable con vapor

### Mixtank

COD. RTF. FA 029-01

**I** MIXTANK: serbatoio da lt. 1.000, in acciaio inox AISI 316 L; Completo di: Livello di chiuso; Sistema di lavaggio **Cleanfix**; Agitatore laterale superiore **Speedmix** da 900 giri (con elica tripala a profilo marino **Elimix**); Valvola di scarico totale; Chiusino superiore a sgancio rapido; Valvola di sfiato aria; Bocchelli per il carico.

**BE** MIXTANK: 1000 litres, in stainless steel AISI 316 L, tank complete with closed level gauge, **Cleanfix** washing system, total drainage valve, quick release top manhole, air vent valve, filling hatches, 900-rpm **Speedmix** top side stirrer (with **Elimix** marine profile triple blade propeller).

**D** MIXTANK: tank aus Edelstahl AISI 316 L, 1000 Liter, komplett mit geschlossenem Pegelstand, **Cleanfix**-Spülanlage, Komplettauslassventil, schnellaushängbarem oberem Inspektions-Mannloch, Entlüftungsventil, Einfüllstutzen, **Speedmix** oberer seitlicher Rührer von 900 U/m (mit **Elimix** 3-Blatt-Schraube mit Schiffsschraubenprofil).

**F** MIXTANK: cuve de 1000 litres en acier inox AISI 316 L, équipée d'un dispositif de niveau fermé, d'un système de lavage **Cleanfix**, d'une soupape de vidange totale, d'une cheminée supérieure à décrochage rapide, d'un purgeur d'air, de bouches de chargement, d'un agitateur supérieur latéral **Speedmix** de 900 tours (avec hélice à trois pales au profil marin **Elimix**).

**E** MIXTANK: depósito de 1000 litros de acero inoxidable AISI 316 L, dotado de indicador de nivel cerrado, sistema de lavado **Cleanfix**, válvula de descarga total, tapa superior con desenganche rápido, válvula de purga de aire, bocas de carga, agitador superior lateral **Speedmix** de 900 rpm (con hélice de tres aspas con perfil marino **Elimix**).



COD. RTF. FA 030-01

## Wheeltank

**I** WHEELTANK: serbatoio da lt. 800, in acciaio inox AISI 316 L completo di pompa sanitaria **Centerpump** applicata sullo scarico totale.

**GB** WHEELTANK: 800 litres in stainless steel AISI 316 L tank , with **Centerpump** sanitary pump fitted on the total drainage valve

**D** WHEELTANK: tank aus Edelstahl AISI 316 L, 800 Liter, mit sanitärer, am Komplettauslauf angebrachter **Centerpump**-Pumpe

**F** WHEELTANK: cuve de 800 litres en acier inox AISI 316 L, avec pompe sanitaire **Centerpump** montée sur la vidange totale

**E** WHEELTANK: depósito de 800 litros de acero inoxidable AISI 316 L, con bomba sanitaria **Centerpump** aplicada en la descarga total



## Palefarma

COD. RTF. FA 030-02

**I** PALEFARMA: serbatoio inforcabile, pallettizzabile, a fondo conico (45°), da lt. 750, in acciaio inox AISI 316 L; completo di: Valvola di scarico totale; chiusino a sgancio rapido; valvola di sfogo aria; interno lucidato a specchio per una sterilizzazione a vapore.

**GB** PALEFARMA: 750 litres in in stainless steel AISI 316 L tank, designed for forklifts and palletizable, (45°) tapered bottom with total drainage valve, quick release manhole, air vent valve, mirror-polished, steam-sterilizable interior.

**D** PALEFARMA: tank aus Edelstahl AISI 316 L, 750 Liter, aufgabbar und palettisierbar, (45°) Kegelfboden mit Komplettauslassventil, schnellaushängbarem Mannloch, Entlüftungsventil, hochglanzpoliertem und dampfdesinfizierbarem Inneren.

**F** PALEFARMA: cuve de 750 litres en acier inox AISI 316 L, enfourchable et palletisable, au fond conique (45°) avec soupape de vidange totale, cheminée à décrochage rapide, purgeur d'air, intérieur poli miroir stérilisable à la vapeur.

**E** PALEFARMA: depósito de 750 litros de acero inoxidable AISI 316 L, levantable con horquillas y paletizable, con fondo cónico (45°) con válvula de descarga total, tapa con desenganche rápido, válvula de purga de aire, interior pulido al brillo esterilizable con vapor.







### Turbomix

COD. RTF. FA 031-01

- I** **TURBOMIX:** turbina speciale per omogeneizzare liquidi con differenti pesi specifici.
- GB** **TURBOMIX:** Special for homogenizing liquids with different specific weights
- D** **TURBOMIX:** TSondermischvorrichtung zur Homogenisierung von Flüssigkeiten mit verschiedenen spezifischen Gewichten
- F** **TURBOMIX:** spécial permettant d'homogénéiser des liquides avec un poids et une densité différents
- E** **TURBOMIX:** especial para homogeneizar líquidos con pesos específicos diferentes.

COD. RTF. FA 031-02

### Minimixer

**I** **MINIMIXER:** miscelatore carrellato da lt. 200, in acciaio inox AISI 316 L; completo di:

Pompa con girante in polimero **Monopump**; **quadro elettrico**; valvola di scarico totale; sonda di rilevazione di livello (massimo e minimo) **Dialevel**, sistema bypass per il carico ed il ricircolo del prodotto; agitatore mobile, montato sul coperchio, **Speedmix** con elica a profilo marino **Elimix**.

**GB** **MINIMIXER:** Wheel-mounted 200-litre mixer in stainless steel AISI 316 L, complete with **Monopump**, **power board**, total drainage valve, **Dialevel** (minimum and maximum) level probe, bypass system for loading and recycling the product, stirrer with **Speedmix** mobile cover with **Elimix** propeller

**D** **MINIMIXER:** tank mit Fahrgestell, 200 Liter, aus Edelstahl AISI 316 L, 750 Liter, komplett mit **Monopump**-Pumpe, **elektrischer Schalttafel**, Komplettauslassventil, **Dialevel**-System Höchst- und Tiefstandfühler, Umleitungssystem für die Befüllung und Umwälzung des Produkts, auf dem beweglichen Deckel aufgesetzter **Speedmix**-Rührer mit **Elimix**-Schraube

**F** **MINIMIXER:** Mélangeur sur chariot de 200 litres en acier inox AISI 316 L, équipé de **Monopump**, **d'un tableau électrique**, d'une soupape de vidange totale, d'une sonde de niveau (minimum et maximum) **Dialevel**, d'un système bypass de chargement et de recirculation du produit, d'un agitateur sur le couvercle mobile **Speedmix** avec hélice **Elimix**

**E** **MINIMIXER:** Mezclador con ruedas de 200 litros de acero inoxidable AISI 316 L, dotado de **Monopump**, **cuadro eléctrico**, válvula de descarga total, sonda de nivel (mínimo y máximo) **Dialevel**, sistema by-pass para la carga y la recirculación del producto, agitador en la tapa móvil **Speedmix** con hélice **Elimix**





### Bimixtank

COD. RTF. FA 032-01

**I** **BIMIXTANK:** serbatoio da lt. 3.000, in acciaio inox AISI 316 L; completo di: Isolamento **Isorock**; Doppio agitatore, uno lento e centrale ad ancora **Anchormix** ed uno laterale a forma di cancello **Gatemix**; bocchelli di scarico totale; chiusino di ispezione superiore; ideale per miscelare ed amalgamare liquidi molto densi.

**BE** **BIMIXTANK:** 3,000 litres in stainless steel AISI 316 L tank, with double stirrer, one central **Anchormix** slow anchor-type stirrer and one side **Gatemix** stirrer with total drainage hatches, top inspection man-hole, cylinder insulation with **Isorock**, ideal for mixing and amalgamating very dense liquids

**D** **BIMIXTANK:** tank aus Edelstahl AISI 316 L, 3000 Liter, mit doppeltem Mischer, einer langsam laufenden zentralen **Anchormix**-Ankerschraube und einem **Gatemix**-Seiten-

mischer mit Komplettauslaufstutzen, oberem Inspektions-Mannloch, **Isorock**-Zylinderisolierung, für die Vermischung und Homogenisierung sehr dichter Flüssigkeiten ideal geeignet

**E** **BIMIXTANK:** cuve de 3000 litres en acier inox AISI 316 L, avec double agitateur dont un lent central à palette en U **Anchormix** et un latéral **Gatemix** avec bouches de vidange totale, cheminée de visite supérieure, isolation du cylindre avec **Isorock**, idéale pour mélanger et amalgamer les liquides particulièrement denses

**E** **BIMIXTANK:** depósito de 3000 litros de acero inoxidable AISI 316 L, con doble agitador, uno lento central de ancla **Anchormix** y uno lateral **Gatemix**, con bocas de descarga total, tapa de inspección superior, aislamiento del cilindro con **Isorock**, ideal para mezclar y amalgamar líquidos muy densos

### Takevalve

### Triclamp

COD. RTF. FA 032-02

**I** **TAKEVALVE:** preleva campioni a tampone in acciaio inox con attacco **Triclamp**.

**BE** **TAKEVALVE:** Stainless steel plug sampling unit, **Triclamp** connector

**D** **TAKEVALVE:** Vorrichtung für die Entnahme pfropfenartiger Muster aus Edelstahl, mit **Triclamp**-Anschluss

**F** **TAKEVALVE:** Dispositif à tampon inox permettant de prélever des échantillons de produits. Fixation **Triclamp**

**E** **TAKEVALVE:** Toma de muestras inoxidable de tampón, con conexión **Triclamp**



COD. RTF. FA 032-03

### Bimixtank

**I** **BIMIXTANK:** particolare di serbatoio da lt. 3.000, in acciaio inox AISI 316 L completo di doppio agitatore; uno centrale ad ancora **Anchormix** ed uno laterale a forma di cancello **Gatemix**.

**BE** **BIMIXTANK:** detail of 3,000 litres in stainless steel AISI 316 L tank, with double stirrer, one central **Anchormix** slow anchor-type stirrer and one side **Gatemix** stirrer

**D** **BIMIXTANK:** tank aus Edelstahl AISI 316 L, 3000 Liter mit doppeltem Rührer, einem langsam laufenden zentralen **Anchormix**-Ankerrührer und einem seitlichem **Gatemix**-Gitterrührer

**F** **BIMIXTANK:** cuve de 3000 litres en acier inox AISI 316 L, avec double agitateur dont un lent central à palette en U **Anchormix** et un latéral **Gatemix**

**E** **BIMIXTANK:** depósito de 3000 litros de acero inoxidable AISI 316 L, con doble agitador, uno lento central de ancla **Anchormix** y uno lateral **Gatemix**

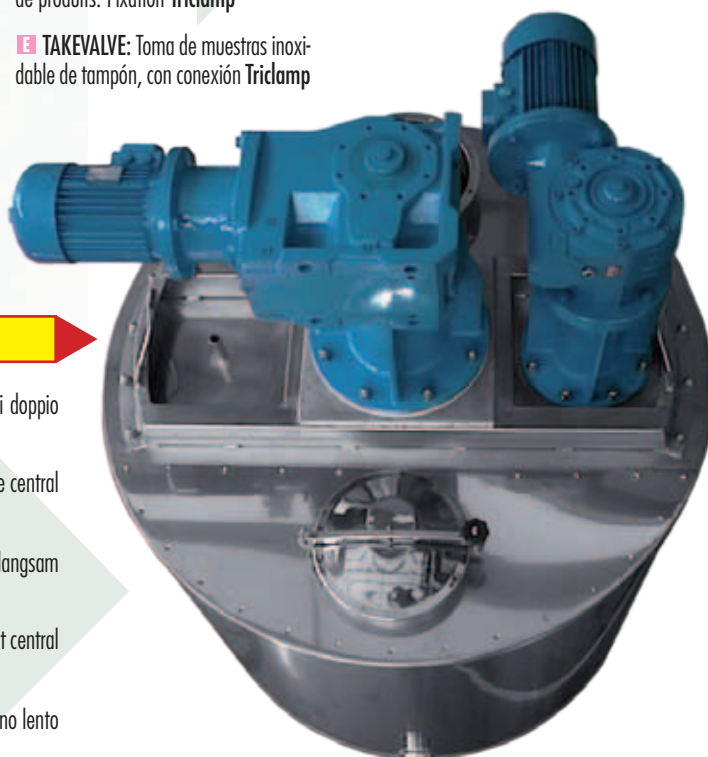



# Multimix

**I** **MULTIMIX:** Agitatore multifunzione con pala ed accessori intercambiabili; e' ideale per la miscelazione di diversi tipi di prodotto; nel settore farmaceutico e' ottimo per miscelare ed amalgamare prodotti densi.

**BE** **MULTIMIX:** Multifunction stirrer with interchangeable blade and accessories, ideal for mixing different product types, for the pharmaceutical sector; ideal for mixing dense products

**D** **MULTIMIX:** Multifunktionale Rührer mit auswechselbarer Schraube und Zubehör, für die Vermischung verschiedener Produktarten, insbesondere dichter Produkte in der pharmazeutischen Industrie ideal geeignet

**F** **MULTIMIX:** Agitateur multifonction avec pale et accessoires interchangeables, idéal pour mélanger différents types de produit, adapté le secteur pharmaceutique : il convient pour le mélange des produits denses

**E** **MULTIMIX:** Agitador multifunción con aspa y accesorios intercambiables, ideal para la mezcla de diferentes tipos de producto en el sector farmacéutico: ideal para la mezcla de productos densos

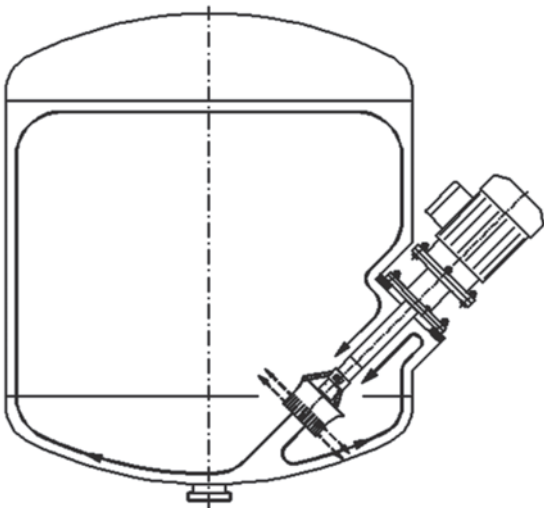

**COD. RTF.** FA 033-03

**I** Schema di montaggio di Multimix

**BE** Assembly plan view

**D** Ansicht eines Montage-Schemas

**F** Vue d'un schéma de montage

**E** Vista de esquema de montaje

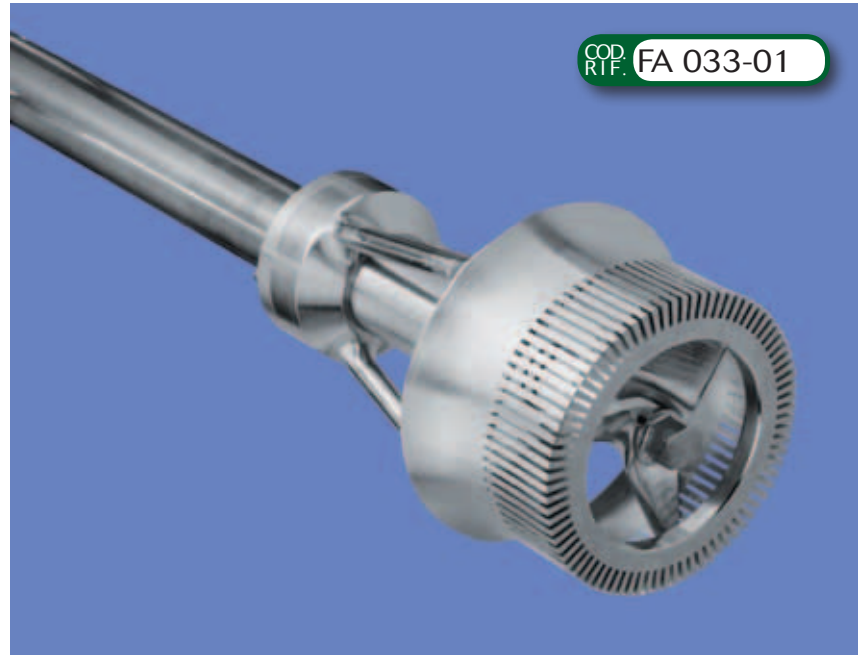

**COD. RTF.** FA 033-01



**COD. RTF.** FA 033-02

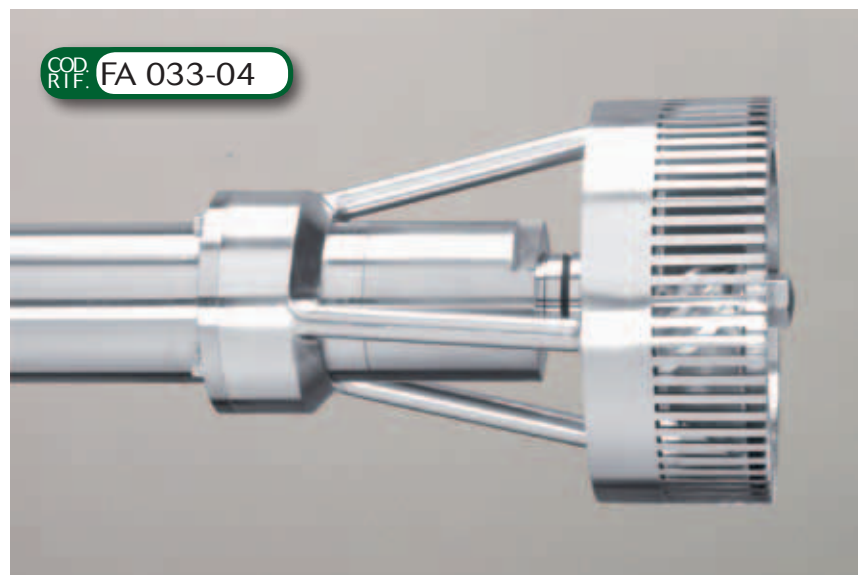

**COD. RTF.** FA 033-04



COD. RTF. FA 034-01

### Mixtank

### Gatemix

### Palefarma

**I** MIXTANK: serbatoio da lt. 1.500, in acciaio inox AISI 316 L; completo di: Isolamento **Isoplus**; agitatore centrale lento **Gatemix** con eliche contrapposte alternate

**E** MIXTANK: 1,500 litres in stainless steel AISI 316 L, tank with **Isoplus** insulation and **Gatemix** central slow stirrer with superimposed alternating propellers

**D** MIXTANK: tank, 1500 Liter aus Edelstahl AISI 316 L, mit **Isoplus**-Isolierung und langsam laufendem zentralem **Gatemix**-Rührer mit alternierenden, entgegengesetzten Schrauben

**F** MIXTANK: cuve de 1500 litres en acier inox AISI 316 L avec isolation **Isoplus** et agitateur central lent **Gatemix** avec hélices opposées alternées

**E** MIXTANK: depósito de 1500 litros de acero inoxidable AISI 316 L, con aislamiento **Isoplus** y agitador central lento **Gatemix**, con hélices contrapuestas alternadas

**I** PALEFARMA: serbatoio, con fondo conico (30°), **palletizzabile** ed **inforcabile**, con finiture interne lucidate a specchio per una sterilizzazione a vapore, da lt 1100, in acciaio inox AISI 316 L; completo di: pompa di lavaggio **Centerpump** con bypass per il ricircolo del prodotto; valvola di scarico totale; chiusura a sgancio rapido (ø 400 mm); valvola di sfogo aria (tarata a 0,49 bar).

**E** PALEFARMA: with 30° tapered bottom, in stainless steel AISI 316 L tank, 1,100 litres, **palletizable** with base **designed for forklifts**, **Centerpump** pump with bypass for recirculating the product, total drainage valve, quick release manhole (ø 400 mm), air vent valve calibrated at 0.49 bar, mirror-polished, steam-sterilizable interior.





COD. RTF. FA 035-02

**D PALEFARMA:** Lagertank aus Edelstahl AISI 316 L, 1100 Liter, mit 30° kegelförmigem Boden, palettisierbarer und aufgabelbarer Basis, Centerpump-Pumpe mit Umleitung für Produktumwälzung, Komplettauslassventil, schnell auslösbarem Inspektions-Mannloch (ø 400 mm), auf 0,49 Bar geeichtes Entlüftungsventil, und hochglanzpoliertem, dampfdesinfizierbarem Inneren.

**F PALEFARMA:** cuve au fond conique 30°, en acier inox AISI 316 L, de 1100 litres, avec base palettisable et enfourchable, pompe Centerpump avec soupape bypass de recirculation du produit, soupape de vidange totale, cheminée (ø 400 mm), à décrochage rapide, purgeur d'air étalonné à une pression de 0,49 bars, intérieur poli miroir stérilisable par vapeur.

**E PALEFARMA:** depósito con fondo cónico 30° de acero inoxidable AISI 316 L, de 1100 litros, con base paletizable y levantable con horquillas, bomba Centerpump con by-pass para la recirculación del producto, válvula de descarga total, tapa (ø 400 mm) con desenganche rápido, válvula de purga de aire calibrada a 0.49 bar, interior pulido al brillo esterilizable con vapor.

## Mixtank

COD. RTF. FA 035-01

**I MIXTANK:** serbatoio, con fondi bombati, con interno lucidato a specchio per una sterilizzazione a vapore da lt. 2.000, in acciaio inox AISI 316 L; Completo di: Termocondizionamento con intercapedine Termotig (sul cilindro); Bocchelli per lo scarico totale; Chiusino superiore frontale a sgancio rapido; Sistema di lavaggio Sprayball; Agitatore verticale dissostato Slowmix; Bocchelli superiori di sfiato e di carico; Sonde di rilevazione di livello Levelprobe.

**BE MIXTANK:** 2000 litres in stainless steel AISI 316 L tank, with concave bottoms and Termotig jacket (on the cylinder), total drainage hatch, front top quick release manhole, with Sprayball, top vent and filling hatches and Levelprobe level probes, Slowmix vertical offset stirrer, mirror-polished, steam-sterilizable interior.

**D MIXTANK:** tank aus Edelstahl AISI 316 L, 2000 Liter, mit gewölbtem Boden und Termotig-Zwischenraum (am Zylinder), Komplettauslaufstutzen, frontalem schnellabhebbarbarem Inspektions-Mannloch, Sprayball-Vorrichtung, oberen Lüftungs- und Einfüllstutzen und Levelprobe-Flüssigkeitsstandfühlern, senkrecht versetzter Slowmix-Rührer und hochglanzpoliertem, dampfdesinfizierbarem Inneren.

**F MIXTANK:** cuve de 2000 litres en acier inox AISI 316 L, aux fonds bombés avec chemise (sur le cylindre) Termotig, bouche de vidange totale, cheminée supérieure frontale à décrochage rapide, avec Sprayball, orifices supérieurs de purge et de chargement, sondes à niveau Levelprobe, agitateur vertical décalé Slowmix, intérieur poli miroir stérilisable à la vapeur.

**E MIXTANK:** depósito de 2000 litros de acero inoxidable AISI 316 L, con fondo redondeado camisa (en el cilindro) Termotig, boca de descarga total, tapa superior frontal con desenganche rápido, Sprayball, bocas superiores de purga y carga y sondas de nivel Levelprobe, agitador vertical descentrado Slowmix, interior pulido al brillo esterilizable con vapor.



# Aspirmix

COD. RTF. FA 036-01

**I** Miscelatore **ASPIRMIX** con sistema di aspirazione e dissoluzione delle polveri, dei sali e dei gas; tramite l'utilizzo di un'elica intubata viene creato un flusso che aspira la polvere con totale omogeneizzazione della massa.

**BE** **ASPIRMIX** mixer with suction and dissolving system for powders, salts, liquids and gases, by means of an in-tube propeller to create a flow that draws in the powder with total homogenization of the mass

**D** **ASPIRMIX** Mischer mit System zum Ansaugen und Auflösen von Pulver, Salz, Flüssigkeiten und Gas mittels Schraube in Gehäuse im Pulverfluss mit Gesamthomogenisierung der Masse

**F** Mélangeur **ASPIRMIX** avec système d'aspiration et de dissolution des poudres, des sels, des liquides et des gaz, par le biais d'une hélice tubée en créant un flux qui aspire la poudre avec homogénéisation totale de la masse

**E** Mezclador **ASPIRMIX** con sistema de aspiración y disolución de polvos, sales, líquidos y gases mediante hélice entubada, creando un flujo que aspira el polvo con homogenización total de la masa.



COD. RTF. FA 036-03

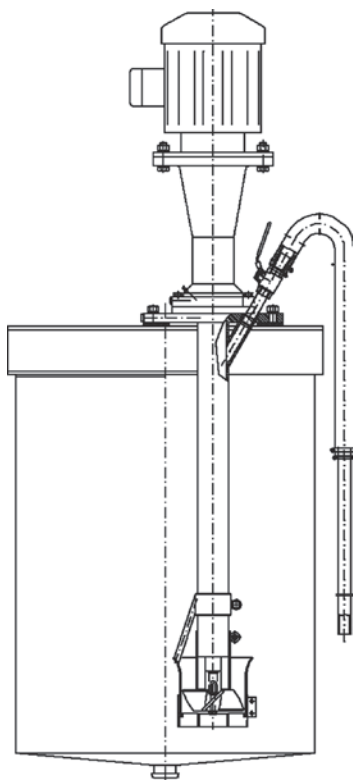

COD. RTF. FA 036-02

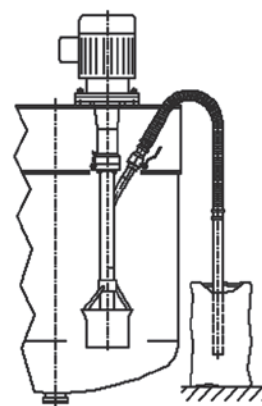
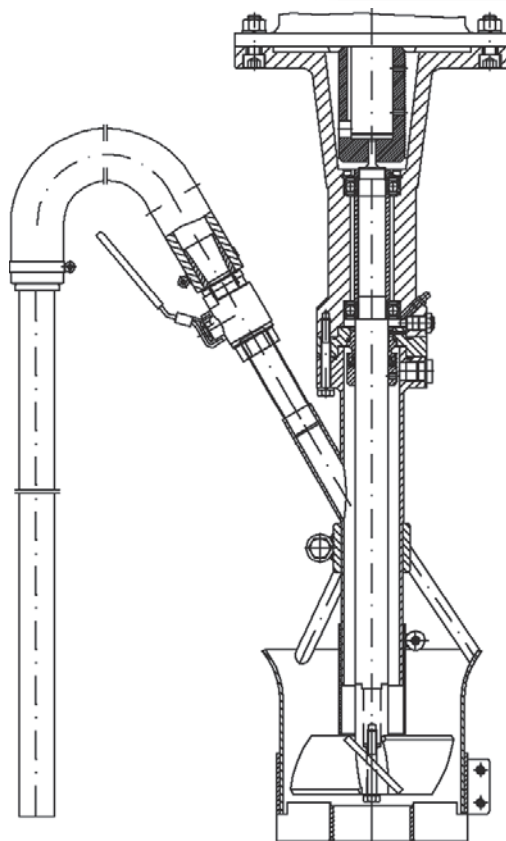

COD. RTF. FA 036-04

**I** Schema di collegamento ed utilizzo di Aspirmix

**BE** Aspirmix use and connection plan

**D** Aspirmix Benutzungs- und Anschlusschema

**F** Schéma d'utilisation et de liaison de l'Aspirmix

**E** Esquema de uso y de conexión de Aspirmix





COD. RIF. FA 037-01

Reactortank

Termosteam

**I** REACTORTANK: miscelatore da lt. 12.000, in acciaio inox AISI 316 L, completo di termocondizionamento con intercapedine Termosteam (sia sul fondo che sul cilindro).

**GB** REACTORTANK: 12,000 litres mixer in stainless steel AISI 316 L, with Termosteam jacket (on the bottom and on the cylinder).

**D** REACTORTANK: Mischtank aus Edelstahl AISI 316 L, 12.000 Liter, mit Termosteam-Zwischenraum (an Boden und Zylinder).

**F** REACTORTANK: mélangeur de 12000 litres en acier inox AISI 316 L, avec chemise Termosteam (sur le fond et sur le cylindre).

**E** REACTORTANK: Mezclador de 12000 litros de acero inoxidable AISI 316 L, con camisa Termosteam (en el fondo y en el cilindro).

COD. RIF. FA 037-02

Mixtank

**I** MIXTANK: serbatoio da lt. 2.000, in acciaio inox AISI 304 L, con valvola di scarico totale ed agitatore centrale fisso lento Slowmix.

**GB** MIXTANK: 2,000 litres in stainless steel AISI 304 L tank, with total drainage valve and Slowmix fixed slow central stirrer

**D** MIXTANK: tank aus Edelstahl AISI 304 L, 2000 Liter, mit Komplettablassventil und ortsfestem, zentralem und langsam laufendem Slowmix-Rührer

**F** MIXTANK: cuve de 2000 litres en acier AISI 304 L, avec soupape de vidange totale et agitateur central fixe et lent Slowmix

**E** MIXTANK: depósito de 2000 litros de acero inoxidable AISI 304 L, con válvula de descarga total y agitador central fijo y lento Slowmix





## Pressuretank

**I PRESSURETANK:** serbatoio collaudato PED a 1 bar, con fondo conico (60° - l'ultima parte del cono è apribile per poter ispezionare l'interno), con interno lucidato a specchio da lt. 4.000, in acciaio inox AISI 316 L; Completo di: Termocondizionamento con intercapedine **Termolaser** (sia sul fondo che sul cilindro); Valvola di scarico totale; Gruppo di sicurezza **Securevalve**; Manometro; Impianto di lavaggio **Cleanfix**; Completamente sanificabile mediante l'utilizzo del vapore.

**E PRESSURETANK:** 4,000 litres in stainless steel AISI 316 L tank, with **Termolaser** jacket (on the bottom and on the cylinder), 60° tapered bottom with the terminal of the cone openable for inspection with total drainage valve, safety unit with **Securevalve** safety valve and pressure gauge, **Cleanfix** washing plant, mirror-polished, steam-sterilizable interior, **PED-tested** at a pressure of 1 bar.

**D PRESSURETANK:** tank aus Edelstahl AISI 316 L, 4000 Liter, mit Zwischenraum (an Boden und Zylinder **Termolaser**-Zylinder, 60° kegelförmigem Boden mit zur Inspektion aufmachbarem unterstem Kegelschnitt mit Komplettauslas-

**I MIXTANK:** serbatoio completo di agitatore centrale lento **Scrapemix** con pattini in PTFE radenti la parete ed eliche convogliatrici con deflettori inclinati e forati

**E MIXTANK** with **Scrapemix** slow central stirrer with PTFE skids scraping the walls and conveyor propellers with sloping and perforated deflectors

**D MIXTANK-Mischtank** mit langsam laufendem zentralem **Scrapemix**-Rührer mit wandschabenden PTFE-Gleitbacken und Förderschrauben mit geneigten und gelochten Ablenkplatten

**E MIXTANK** avec agitateur central lent **Scrapemix** avec patins en PTFE rasant la paroi et hélices convoyeuses avec déflecteurs inclinés et percés

**E MIXTANK** dotato di agitador central lento **Scrapemix**, con zapatas de PTFE rozando la pared y hélices encauzadoras con deflectores inclinados y perforados

COD. RTF: FA 038-01

sventil, Sicherheitsvorrichtung mit **Securevalve**-Ventil und Druckmesser, **Cleanfix**-Spülanlage und hochglanzpoliertem, Dampfdesinfektion, auf 1-Bar Druck **PED-abgenommenem** Inneren.

**E PRESSURETANK:** cuve de 4000 litres en acier inox AISI 316 L, avec chemise sur le fond et sur le cylindre **Termolaser**, au fond conique à 60° avec la dernière partie du cône ouvrable pour le contrôle avec soupape de vidange totale, groupe de sécurité, avec soupape **Securevalve** et manomètre, installation de lavage **Cleanfix**, intérieur poli miroir pouvant être assaini à la vapeur, **testé PED** à une pression de 1 bar.

**E PRESSURETANK:** depósito de 4000 litros de acero inoxidable AISI 316 L, con camisa en el fondo y en el cilindro **Termolaser**, fondo cónico a 60° con la última parte del cono que se puede abrir para la inspección, con válvula de descarga total, grupo de seguridad con válvula **Securevalve** y manómetro, sistema de lavado **Cleanfix**, interior pulido al brillo, esterilizable vapor, **ensayado PED** a 1 bar de presión.

COD. RTF: FA 038-02

## Mixtank

## Scrapemix

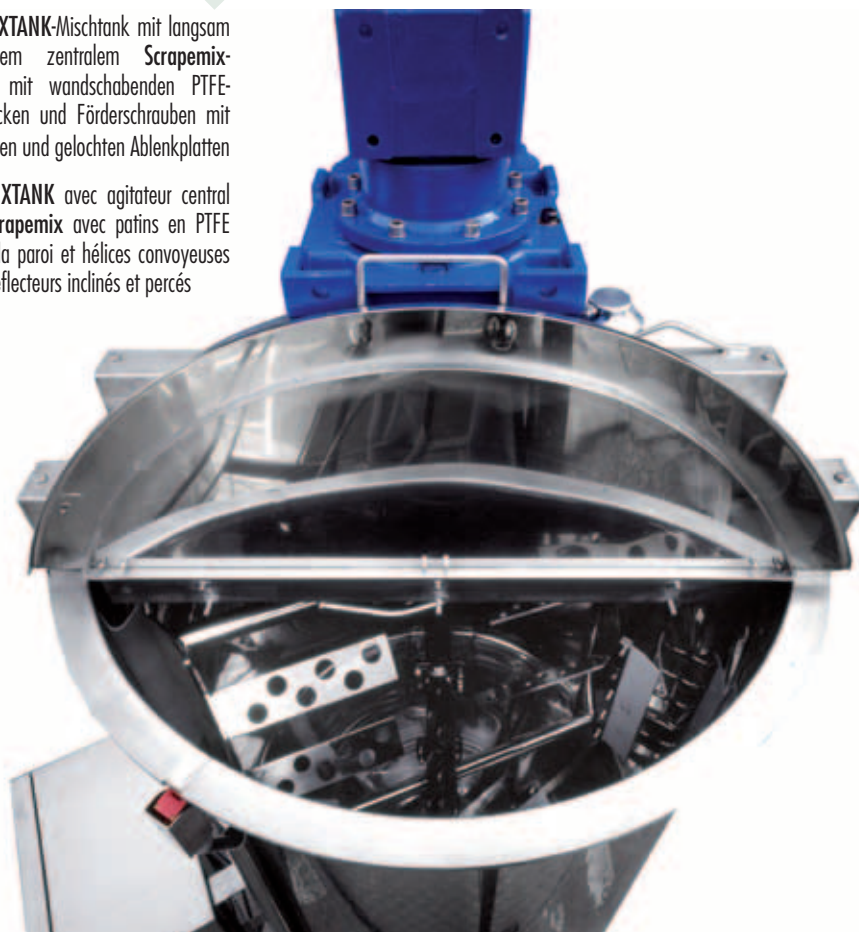





### Termospiral

COD. RTF: FA 039-01

**I** Fondo di serbatoio di stoccaggio, da lt. 10.000, in acciaio inox AISI 304 L; completo di: riscaldamento con intercapedine (a bassa pressione) **Termospiral**; collaudo PED a 2 bar.

**BE** Storage tank bottom in stainless steel AISI 304 L, 10,000 litres, with **Termospiral** low-pressure heating jacket, tested at a pressure of 2 bar

**D** Lagerungstankboden aus Edelstahl AISI 304 L, 10.000 Liter, mit auf 2 Bar Druck geeichteter **Termospiral**-System Niederdruckdampf-HeizungsZwischenraum

**F** Fond d'une cuve de stockage de 10 000 litres en acier inox AISI 304 L, avec chemise de chauffage à basse pression **Termospiral**, testée à une pression de 2 bars

**E** Fondo de tanque de almacenamiento de acero inoxidable AISI 304 L de 10.000 litros, con camisa de calentamiento de baja presión **Termospiral**, ensayada a 2 bar de presión

COD. RTF: FA 039-02

### Presspallet

**I** PRESSPALLET: serbatoio collaudato PED a 1 bar, da lt. 1.200, pallettizzabile ed impilabile, in acciaio inox AISI 316 L; Completo di:

Gruppo di sicurezza **Securevalve** - montato sul chiusino (con apertura dall'esterno - ø 400 mm.); Manometro; Valvola di scarico totale; Bocchello per **Sprayball**;

**BE** PRESSPALLET: 1,200-litre **palletizable** and **stackable** tank in stainless steel AISI 316 L, **PED-tested** at 1 bar, complete with safety unit with **Securevalve** valve and pressure gauge, total drainage valve, manhole opening on outside, ø 400 mm, with hatch for **Sprayball**

**D** PRESSPALLET: Lagertank aus Edelstahl AISI 316 L, 1200 Liter, **palettisierbar** und **stapelbar**, auf 1 Bar **PED-abgenommen**, mit einer mit **Securevalve**-Ventil und Druckmesser versehenen Sicherheitsvorrichtung, Komplettauslassventil, Inspektions-Mannloch mit nach außen führendem von ø 400 mm und Lücke für **Sprayball**-Anlage

**F** PRESSPALLET: cuve de 1200 litres **palettisable** et **empilable** en acier inox AISI 316 L, **testée PED** à 1 bar, équipée d'un groupe de sécurité avec soupape **Securevalve** et manomètre, soupape de vidange totale, cheminée d'ouverture à l'extérieur de ø 400 mm, avec orifice pour **Sprayball**

**E** PRESSPALLET: Tanque de 1200 litros **paletizable** y **apilable** de acero inoxidable AISI 316 L, **ensayado PED** a 1 bar, dotado de grupo de seguridad con válvula **Securevalve** y manómetro, válvula de descarga total, tapa con apertura exterior de ø 400 mm, con boca para **Sprayball**



## Termospiral



## Reactortank

COD. RTF. FA 040-01

**I** **REACTORTANK:** serbatoio da lt. 1.000, in acciaio inox AISI 316 L; Completo di: termocondizionamento con intercapedine **Termosteam**, per la generazione di vapore (sia sul fondo che sul cilindro); Valvola di scarico totale; Agitatore laterale **Speedmix** (con elica **Elimix**); Collettore per lo sfiato dell'aria (in questo modo l'aria viene convogliata verso l'esterno).

**GB** **REACTORTANK:** 1,000 litres in stainless steel AISI 316 L tank, with **Termosteam** jacket (on the bottom and on the cylinder), complete with total drainage valve, **Speedmix** side stirrer with **Elimix** propeller, (air vent with header for conveying to the exterior).

**D** **REACTORTANK:** tank aus Edelstahl AISI 316 L, 1000 Liter, mit **Termosteam** Dampf-Zwischenraum (am Zylinder und Boden), komplett mit Komplettauslassventil, seitlichem **Speedmix**-Rohrwerk mit **Elimix**-Schraube, Lüftung mit Sammelleitung zwecks Umleitung nach außen

**F** **REACTORTANK:** cuve de 1000 litres en acier AISI 316 L, avec chemise pour vapeur **Termosteam** (sur le cylindre et sur le fond), équipé d'une soupape de vidange totale, d'un agitateur latéral **Speedmix** avec hélice **Elimix**, d'une purge d'air avec collecteur (pour être acheminé vers l'extérieur).

**E** **REACTORTANK:** depósito de 1000 litros de acero inoxidable AISI 316 L, con camisa para vapor **Termosteam** (en el cilindro y en el fondo), dotado de válvula de descarga total, agitador lateral **Speedmix** con hélice **Elimix**, purga de aire con colector (para ser encauzado hacia el exterior).

COD. RTF. FA 040-02

## Isolpallet

**I** **ISOLPALLET:** serbatoio **pallettizzabile** da lt. 1.000, in acciaio inox AISI 304 L; Completo di: Isolamento totale **Isorock**; Termometro; Valvola di scarico totale antiscottatura; Chiusino superiore antiscottatura (ø 400 mm.); Agitatore superiore inclinato **Speedmix** (con elica **Elimix**); Valvola per lo sfiato dell'aria convogliata.

**GB** **ISOLPALLET:** 1,000-litre tank in stainless steel AISI 304 L, **palletizable**, with **Isorock** total insulation, thermometer, total drainage valve with burn prevention, top manhole, ø 400 mm with burn prevention, **Speedmix** sloping top stirrer with **Elimix** propeller, air vent conveyed sideways to collect the condensate

**D** **ISOLPALLET:** **Palettisierbarer** Lagertank aus Edelstahl AISI 304 L, 1000 Liter, mit vollständiger **Isorock**-Isolierung, Thermometer, Komplettauslassventil mit Verbrühungsschutz, unterem Inspektions-Mannloch von ø 400 mm mit Verbrühungsschutz, geneigtem oberem

**Speedmix**-Rührer mit **Elimix**-Schraube und seitlich abgeführten Entlüfter zur Kondensat-Ansammlung.

**F** **ISOLPALLET:** cuve de 1000 litres en acier inox AISI 304 L, **palletisable**, avec isolation totale **Isorock**, thermomètre, soupape de vidange totale anti-brûlure, cheminée supérieure de ø 400 mm anti-brûlure, agitateur supérieur incliné **Speedmix** avec hélice **Elimix**, purge d'air acheminé latéralement pour collecter la condensation

**E** **ISOLPALLET:** Tanque de 1000 litros de acero inoxidable AISI 304 L **paletizable**, con aislamiento total **Isorock**, termómetro, válvula de descarga total antiquemaduras, tapa superior de ø 400 mm antiquemaduras, agitador superior inclinado **Speedmix** con hélice **Elimix**, purga de aire encauzado lateralmente para recoger el agua de condensación







COD. RIF. FA 041-01

Steriltank

Termotig

**I** **STERILTANK:** serbatoio collaudato PED a 2 bar, con fondo bombato, da lt. 10.000, in acciaio inox AISI 316 L; completo di: Termocondizionamento con intercapedine **Termotig** (sia sul fondo che sul cilindro), per riscaldare l'interno con il vapore.

**BE** **STERILTANK:** 10,000 litres in stainless steel AISI 316 L tank, convex bottoms, with **Termotig** jacket on the bottom and on the cylinder for steam-heating the interior, **PED-tested** at 2 bar.

**D** **STERILTANK:** tank für sterile Produkte aus Edelstahl AISI 316 L 10.000 Liter, mit gewölbtem Boden, **Termotig**-Zwischenraum am Boden und Zylinder zur Dampfbeheizung des Innenraums, auf 2 Bar **PED-abgenommen**.

**F** **STERILTANK:** cuve de 10.000 litres en acier inox AISI 316 L, aux fonds bombés avec chemise **Termotig** sur le fond et sur le cylindre pour chauffer l'intérieur avec la vapeur, **testé PED** à 2 bars.

**E** **STERILTANK:** depósito de 10.000 litros de acero inoxidable AISI 316 L con fondos redondeados, camisa **Termotig** en el fondo y en el cilindro para calentar el interior con vapor, **ensayado PED** a 2 bar.

COD. RIF. FA 041-02

Mixtank

**I** **MIXTANK:** serbatoio, con fondo conico a scarico centrale, da lt. 5.000, in acciaio inox AISI 316 L; completo di: Termocondizionamento con intercapedine **Termotig**; Isolamento **Isofix**; Chiusino superiore laterale; Agitatore lento centrale **Scrapemix** con pattini PTFE striscianti la parete (l'agitatore non è vincolato sul fondo).

**BE** **MIXTANK:** 5,000 litres in stainless steel AISI 316 L tank, with tapered bottom with total central drainage, **Termotig** jacket and **Isofix** insulation, top side manhole, **Scrapemix** slow central stirrer with PTFE skids scraping the wall (the stirrer is not constrained to the bottom)

**D** **MIXTANK:** tank aus Edelstahl AISI 316 L, 5000 Liter, mit kegelförmigem Boden und zentralem Komplettauslauf, mit **Termotig**-Zwischenraum und **Isofix**-Isolierung, seitli-

chem oberen Inspektions-Mannloch, langsam laufendem zentralem **Scrapemix**-Rührer mit wandschabenden PTFE-Gleitbacken (Rührer ist nicht am Boden verankert).

**F** **MIXTANK:** cuve de 5000 litres en acier inox AISI 316 L, avec fond conique à vidange totale centrale, avec chemise **Termotig** et isolation **Isofix**, cheminée supérieure latérale, agitateur lent central **Scrapemix** avec patins en PTFE glissant sur la paroi (agitateur non assujéti au fond)

**E** **MIXTANK:** depósito de 5000 litros de acero inoxidable AISI 316 L, con fondo cónico de descarga total central, con camisa **Termotig** y aislamiento **Isofix**, tapa superior lateral, agitador lento central **Scrapemix** con zapatas de PTFE deslizantes en la pared (el agitador no está sujetado en el fondo)



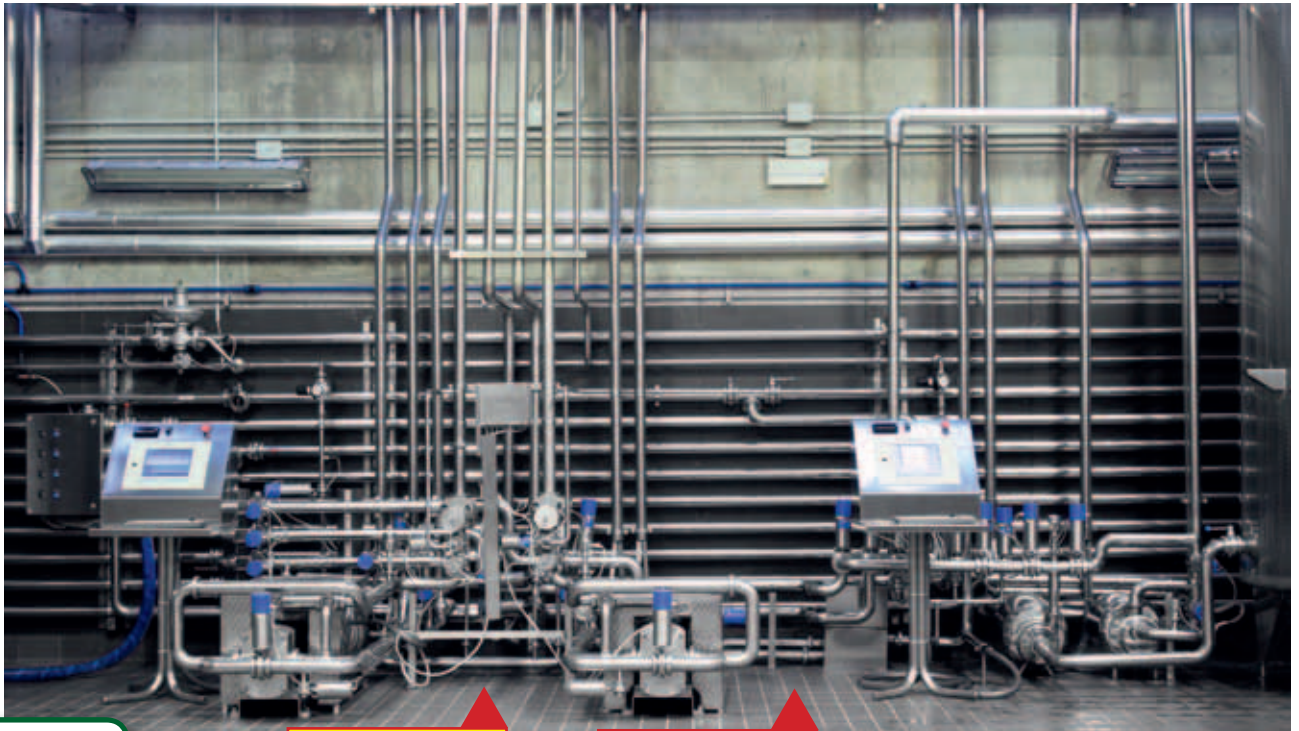

COD. RTF. COS 042-01

### Steampipe

### Farmapipe

**I** Impianti di tubi inox sterilizzabili **Steampipe** per effettuare il trasferimento di liquidi cosmetici, completi di pompe di trasferimento **Lobopump**, valvole **Wingvalve**, tubi **Farmapipe**, pannelli di comando **Archimede Pharma**, sensori di livello **Deltapilot**, sensori di flusso **Liquid Counter**; tutto l'impianto è collegato al sistema di lavaggio **Multicip** a tre stadi

**B** **Steampipe** sterilizable stainless steel pipe systems for the transfer of liquid cosmetics, equipped with **Lobopump** pumps, **Wingvalve** valves, **Farmapipe** pipes, **Archimede Pharma** control panels, **Deltapilot** level sensors, **Liquid Counter** flow sensors, connected to the three-stage **Multicip** washing plant

**D** Anlagen mit sterilisierbaren Edelstahlrohren **Steampipe** zur Übertragung von kosmetischen Flüssigkeiten, ausgestattet mit **Lobopumpen**, **Wingvalve**-Ventilen, **Farmapipe**

Rohren, **Archimede Pharma**-Bedienpult, **Deltapilot**-Flüssigkeitsstandsensoren, **Liquid Counter**-Flussmesser, die ans dreistufige **Multicip**-Reinigungssystem angeschlossen sind

**F** Installations de tuyaux stérilisables en inox **Steampipe** pour le transfert de liquides cosmétiques, dotées de pompes **Lobopump**, soupapes **Wingvalve**, tuyaux **Farmapipe**, panneaux de commande **Archimede Pharma**, capteurs de niveau **Deltapilot**, capteurs de flux **Liquid Counter**, reliés au système de lavage **Multicip** à trois étages

**E** Sistemas de tubos inox esterilizables **Steampipe** para efectuar el trasvase de líquidos cosméticos; incluyen bombas **Lobopump**, válvulas **Wingvalve**, tubos **Farmapipe**, paneles de mando **Archimede Pharma**, sensores de nivel **Delpilot**, sensores de flujo **Liquid Counter** conectados con el sistema de lavado **Multicip** de tres fases

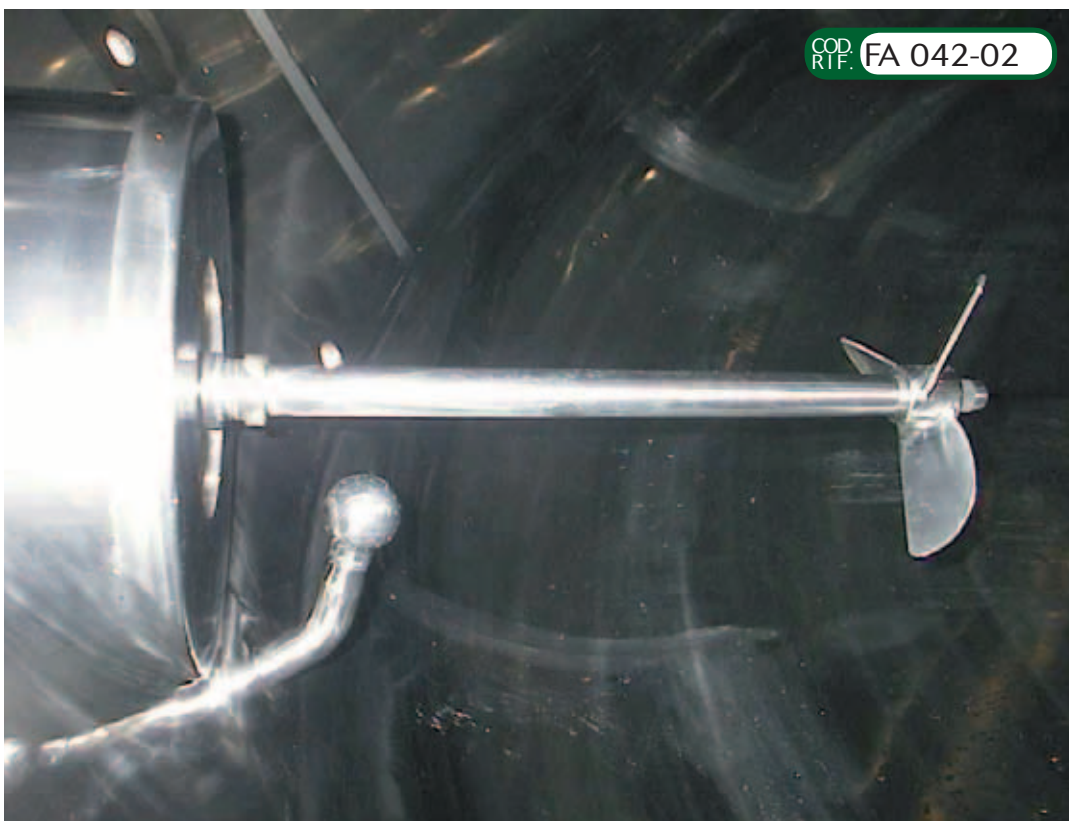

COD. RTF. FA 042-02

### Sidemix

### Sprayball

**I** Agitatore laterale, fisso, inclinato **Sidemix**. E' applicato alla parete del serbatoio; completo di elica **Elimix** e sfera di lavaggio **Sprayball**.

**B** **Sidemix** fixed side sloping stirrer applied on the wall, complete with **Elimix** propeller and **Sprayball** washing ball

**D** An der Wandung angebrachter, ortsfester, seitlich geneigter **Sidemix**-Rührer, komplett mit **Elimix** Schraube und **Sprayball**-Reinigungskugel

**F** Agitateur latéral fixe incliné **Sidemix** appliqué sur la paroi, équipé d'une hélice **Elimix** et d'une boule de lavage **Sprayball**

**E** Agitador lateral fijo inclinado **Sidemix** aplicado a la pared, dotado de hélice **Elimix** y bola de lavado **Sprayball**



**Mixtank**
**COD. RTF. FA 043-01**

**I** **MIXTANK**: serbatoio da lt. 3.000, in acciaio inox AISI 316 L; completo di: Agitatore centrale lento **Slowmix**; isolamento **Isofix** (sia sul fondo che sul cilindro); chiusura (ø 500 mm.) a sgancio rapido; valvola di sfogo aria **Securevalve**; bocchelli di carico; griglie di protezione sul chiusura.

**E** **MIXTANK** 3,000 litres in stainless steel AISI 316 L tank, with **Slowmix** central, slow stirrer, quick release manhole (ø 500 mm.), **Securevalve** air vent valve, filling hatches, protection grill on the manhole, **Isofix** insulation (on the bottom and on the cylinder).

**D** **MIXTANK** tank, 3000 Liter aus AISI 316 L, mit langsam laufendem zentralen **Slowmix**-Rührer, schnell auslösbarem Inspektions-Mannloch (ø 500 mm.), **Securevalve**-Entlüftungsventil, Einfülllucke, Schutzgrillen am Inspektions-Mannloch, **Isofix**-Isolierung (an Boden und Zylinder).

**F** **MIXTANK** cuve de 3000 litres en acier inox AISI 316 L, avec agitateur lent central **Slowmix**, cheminée (ø 500 mm.) à décrochage rapide, purgeur d'air **Securevalve**, bouches de chargement, grilles de protection sur la cheminée, isolation (sur le fond et sur le cylindre) avec **Isofix**.

**E** **MIXTANK** depósito de 3000 litros de acero inoxidable AISI 316 L, dotado de agitador lento central **Slowmix**, tapa (ø 500 mm.) con desenganche rápido, válvula de purga de aire **Securevalve**, bocas de carga, rejillas de protección en la tapa, aislamiento (en el fondo y en el cilindro) con **Isofix**.

**COD. RTF. FA 043-02**
**Pressuretank**

**I** **PRESSURETANK**: autoclave collaudata PED a 6 bar, da lt. 200 in acciaio inox AISI 316 L; posizionata su ruote; predisposta per lo stoccaggio ed il trasferimento in contropressione, con l'azoto, di prodotti farmaceutici.

**E** **PRESSURETANK**: autoclave, 200 litres in stainless steel AISI 316 L, wheel-mounted, **PED-tested** to 6 bars for the storage and transfer of pharmaceutical products under nitrogen counterpressure

**D** **PRESSURETANK**: Auf Rädern gelagerter Pressuretank-Drucktank, 200 Liter aus Edelstahl AISI 316 L, auf 6 Bar **PED-abgenommen**, für die Speicherung und den Transport mit Stickstoff-Gegendruck von pharmazeutischen Produkten vorgesehen

**F** **PRESSURETANK**: Autoclave de 200 litres en acier inox AISI 316 L, sur roues, **testé PED** à 6 bars prévu pour le stockage et le transfert grâce à une contre-pression d'azote de produits pharmaceutiques

**E** **PRESSURETANK**: Autoclave de 200 litros de acero inoxidable AISI 316 L, con ruedas, **ensayado PED** a 6 bar, preparado para el almacenamiento y traslado de productos farmacéuticos mediante contrapresión de nitrógeno





### PALESPECIAL

COD. RTF. FA 044-01

**I** PALESPECIAL: serbatoio **pallettizzabile** con finiture interne lucidate a specchio. È dotato di uno speciale vaso di espansione, a chiusura ermetica a morsetto, applicato sul coperchio del chiusino; è predisposto per la tenuta, con leggera sovrappressione di azoto, di prodotti inclini all'evaporazione.

**B** PALESPECIAL: **pallettizzabile** tanks with mirror-polished interiors. Special expansion tank fitted on the manhole cover, with hermetic closure by clamp and ready for seal with a slight nitrogen overpressure for products subject to evaporation

**D** PALESPECIAL: **palettisierbar** Lagertank mit hochglanzpoliertem Inneren, am Inspektions-Mannlochdeckel angebrachtem Sonder-Expansionsgefäß mit hermetischer Schließklemme, für eine bei leichtem Stickstoffüberdruck vorgesehene Abdichtung von verdampfungsgefährdeten Produkten

**F** PALESPECIAL: cuves **pallettisables** avec intérieur poli miroir. Vase d'expansion spécial appliqué sur le couvercle de la cheminée, avec fermeture étanche à crochet et conçue pour l'étanchéité avec une légère surpression d'azote pour les produits susceptibles de s'évaporer

**E** PALESPECIAL: Tanques **paletizables** con interior pulido al brillo. Especial vaso de expansión aplicado en la tapa, con cierre estanco de abrazadera y preparación para el sellado con ligera sobrepresión de nitrógeno para productos sujetos a evaporación



COD. RTF. FA 044-02

### Elimix

**I** ELIMIX: elica in acciaio inox a profilo marino.

**B** ELIMIX: Stainless steel propeller with marine profile

**D** ELIMIX: Elimix-Rührer mit Schraube im Schiffschraubenprofil, aus Edelstahl

**F** ELIMIX: Hélice en acier inoxydable au profil marin

**E** ELIMIX: Hélice inoxidable con perfil marino

COD. RTF. FA 044-03

### Lobopump

**I** LOBOPUMP: pompa a lobi in acciaio inox AISI 316 L; completa di riduttore di velocità e lobi di pompaggio ispezionabili.

**B** LOBOPUMP: in stainless steel AISI 316 L lobe pump, with speed reducer and inspectionable pumping lobes

**D** LOBOPUMP: Lobopump-KreisKolbenpumpe aus Edelstahl AISI 316 L, mit Untersetzungsgetriebe und inspizierbaren Pumpenkolben

**F** LOBOPUMP: Pompe à lobes en acier inox AISI 316 L Lobopump, avec réducteur de vitesse et lobes de pompage pouvant être contrôlés

**E** LOBOPUMP: Bomba lobular de acero inoxidable AISI 316 L Lobopump, con reductor de velocidad y lóbulos de bombeo controlables







### Dissolmix

COD. RTF: FA 045-01

**I** DISSOLMIX: sistema di miscelazione, in acciaio inox AISI 316 L; scioglie e disperde le polveri; Completo di: vasca polmone da lt. 5.000; sistema di ricircolo (bypass); **quadro elettrico**; sistema di lavaggio **Cleanfix**.

**BE** DISSOLMIX: mixing system for dissolving and dispersing powders in the liquids, in stainless steel AISI 316 L, complete with 5,000-litre plenum tank, bypass recirculation system, **power board**, **Cleanfix** washing plant

**D** DISSOLMIX: Mischvorrichtung mit Tribler-Dissolmixer zur Auflösung und Dispergierung von pulverförmigen Stoffen in Flüssigkeiten, aus Edelstahl AISI 316 L, komplett mit Speicherbehälter von 5000 Liter, Umwälzungs-Umleitungssystem, **elektrischer Schalttafel** und **Cleanfix**-Spülanlage

**F** DISSOLMIX: Système de mélange avec Tribler pour dissoudre et disperser les poudres dans les liquides, en acier inox AISI 316 L, équipé d'un bac de stockage de 5000 litres, d'un système de recirculation bypass, d'un **tableau électrique**, d'un système de lavage **Cleanfix**

**E** DISSOLMIX: Sistema de mezcla con Tribler Dissolmixer para disolver de acero inoxidable AISI 316 L, y dispersar polvos en los líquidos, dotado de cuba de acumulación de 5000 litros, sistema de recirculación by-pass, **cuadro eléctrico** y sistema de lavado **Cleanfix**

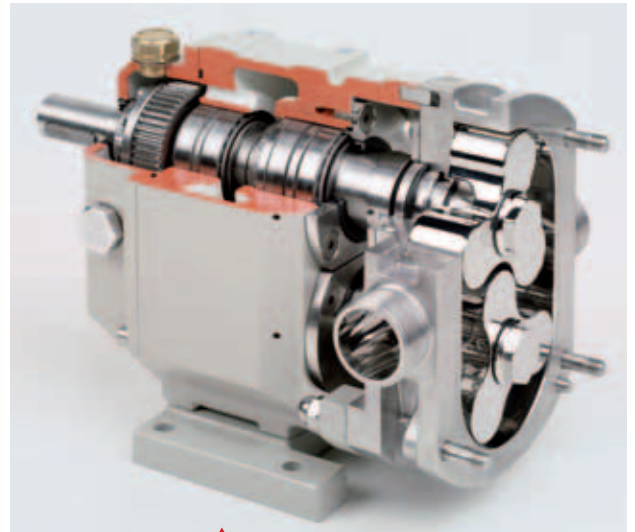

### Lobopump

COD. RTF: FA 045-02

**I** Vista in sezione di una pompa a lobi **LOBOPUMP**, con tenute speciali per poter essere sterilizzata a vapore.

**BE** Section view of a Lobopump **LOBOPUMP** with special seals to permit steam sterilization

**D** Querschnittansicht einer Kreiskolbenpumpe **LOBOPUMP** mit Sonderabdichtungen für eine Dampfsterilisierung

**F** Vue en coupe d'une pompe à lobes **LOBOPUMP** avec joints d'étanchéité spéciaux pour pouvoir être stérilisable à la vapeur

**E** Vista en sección de bomba lobular **LOBOPUMP**, con sellos especiales para esterilización con vapor



Elimix

Sidemix

COD. RTF. FA 046-01

**I** SIDEMIX: agitatore laterale fisso, inclinato; completo di elica a profilo marino Elimix

**BE** SIDEMIX: fixed sloping side stirrer, complete with propeller Elimix

**D** SIDEMIX: ortsfester, seitlich geneigter Rührer, komplett mit Schraube Elimix

**F** SIDEMIX: agitateur latéral fixe incliné, équipé d'une hélice Elimix

**E** SIDEMIX: Agitador lateral fijo inclinado, dotado de hélice Elimix

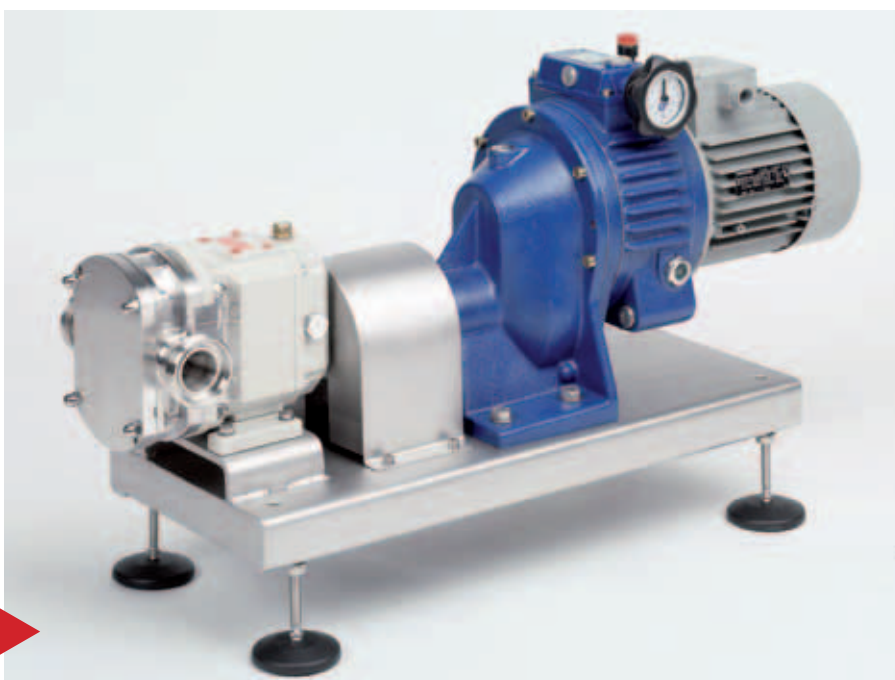

COD. RTF. FA 046-02

Lobopump

**I** LOBOPUMP: pompa a lobi in acciaio inox AISI 316 L, montata su base in acciaio inox; completa di variatore di giri meccanico.

**BE** LOBOPUMP: in stainless steel AISI 316 L lobe pump, with mechanical speed variator mounted on a stainless steel base

**D** LOBOPUMP: Auf Edelstahlrahmen montierte Lobopump-Kreiskolbenpumpe aus Edelstahl AISI 316 L, mit mechanischem Drehzahlregler

**F** LOBOPUMP: Pompe à lobes Lobopump en acier inox AISI 316 L, avec variateur de tours mécanique. Montée sur une base en acier inoxydable

**E** LOBOPUMP: Bomba lobular de acero inoxidable AISI 316 L, con variador de revoluciones mecánico, montada en una base de acero inoxidable





### Steriltank

COD. RTF: FA 047-01

**I** **STERILTANK TERMO:** serbatoio, con interno lucidato a specchio per una sterilizzazione a vapore, da lt. 40.000, in acciaio inox AISI 316 L; completo di: saldature rasate, con finitura a 0,06 micron; isolamento **Isowool**;

**GB** **STERILTANK TERMO:** 40,000 litres in stainless steel AISI 316 L tank, mirror-polished interior, flush welds welds with 0.06 micron finish, insulated with **Isowool** jacket, steam-sanitizable

**D** **STERILTANK TERMO:** tank für sterile Produkte, 40.000 Liter aus Edelstahl AISI 316 L, mit hochglanzpoliertem Inneren, satinierte Schweißnähte mit 0.06 Mikron Fertigbearbeitung, mit **Isowool**-Zwischenraum, isoliert und dampfdesinfizierbar

**F** **STERILTANK TERMO:** cuve de 40.000 litres en acier inox AISI 316 L, avec intérieur poli miroir, soudures arasées avec finition 0,06 microns, isolée avec chemise **Isowool**, pouvant être assainie à la vapeur.

**E** **STERILTANK TERMO:** depósito de 40.000 litros de acero inoxidable AISI 316 L, con interior pulido al brillo, soldaduras alisadas con acabado 0,06 micras, aislado con camisa **Isowool**, esterilizable con vapor

**I** Vista del cielo di **STERILTANK**, serbatoio di stoccaggio; completo di: Termocondizionamento con intercapedine **Termotig**; isolamento **Isofix**; chiusino di ispezione; agitatore centrale **Slowmix**; valvola di sfiato aria, sterilizzabile, **Securevalve**; due teste rotanti di lavaggio contrapposte **Rotoclean**.

**GB** Top of **STERILTANK** storage tank temperature-controlled by **Termotig**, insulated with **Isofix**, complete with inspection manhole, central **Slowmix** stirrer, **Securevalve** sterilizable air vent valve and two opposed **Rotoclean** rotating washing heads

**D** Decke für einen mit **Termotig**-System wärmeclimatisierbaren **STERILTANK** - sterile Lageranlage für sterile Produkte, **Isofix**-isoliert, komplett mit Inspektions-Mannloch, zentralem **Slowmix**-Rührer, sterilisierbarem **Securevalve**-Entlüftungsventil mit zwei gegenläufig rotierenden **Rotoclean**-Reinigungsköpfen

**F** Voûte de **STERILTANK** de stockage thermoconditionnée avec **Termotig**, isolée avec **Isofix**, équipée d'un couvercle de visite, d'un agitateur central **Slowmix**, d'un purgeur d'air stérilisable **Securevalve** et de deux têtes rotatives de lavage opposées **Rotoclean**

**E** Techo de **STERILTANK** de almacenamiento termocondicionado con **Termotig**, aislado con **Isofix**, dotado de tapa de inspección, agitador central **Slowmix**, válvula de purga de aire esterilizable **Securevalve** y dos cabezas giratorias de lavado contrapuestas **Rotoclean**

COD. RTF: FA 047-02

### Steriltank



**Mixtank**
**COD. RTF. FA 048-01**

**I** MIXTANK: serbatoio da lt. 1.500, in acciaio inox AISI 316 L; completo di: Termocondizionamento con intercapedine **Termotig** (sia sul fondo che sul cilindro); isolamento **Isotank**; agitatore centrale **Slowmix**; chiusino di ispezione; valvola di sfogo aria; due sfere di lavaggio fisse **Sprayball**.

**BE** MIXTANK: 1,500 litre tank in stainless steel AISI 316 L, temperature controlled with **Termotig** both on the cylinder and bottom, insulated with **Isotank**, complete with central **Slowmix** stirrer, inspection manhole, air vent valve, with two **Sprayball** fixed washing balls

**D** MIXTANK: tank, 1500 liter aus Edelstahl AISI 316 L, mit **Termotig**-System thermokonditioniertem Boden und Zylinder, mit **Isotank** isoliert, komplett mit zentralem **Slowmix**-Rührer, Inspektions-Mannloch, Entlüftungsventil, mit zwei feststehenden **Sprayball**-Reinigungskugeln

**F** MIXTANK: cuve de 1500 litres en acier inox AISI 316 L, thermoconditionnée avec **Termotig** sur le cylindre et sur le fond, isolée avec **Isotank**, équipée d'un agitateur central **Slowmix**, d'une cheminée de visite, d'un purgeur d'air, de deux boules de lavage fixes **Sprayball**

**E** MIXTANK: tanque de 1500 litros de acero inoxidable AISI 316 L, termocondicionado con **Termotig** en el cilindro y en el fondo, aislado con **Isotank**, dotado de agitador central **Slowmix**, tapa de inspección, válvula de purga de aire, con dos bolas de lavado fijas **Sprayball**



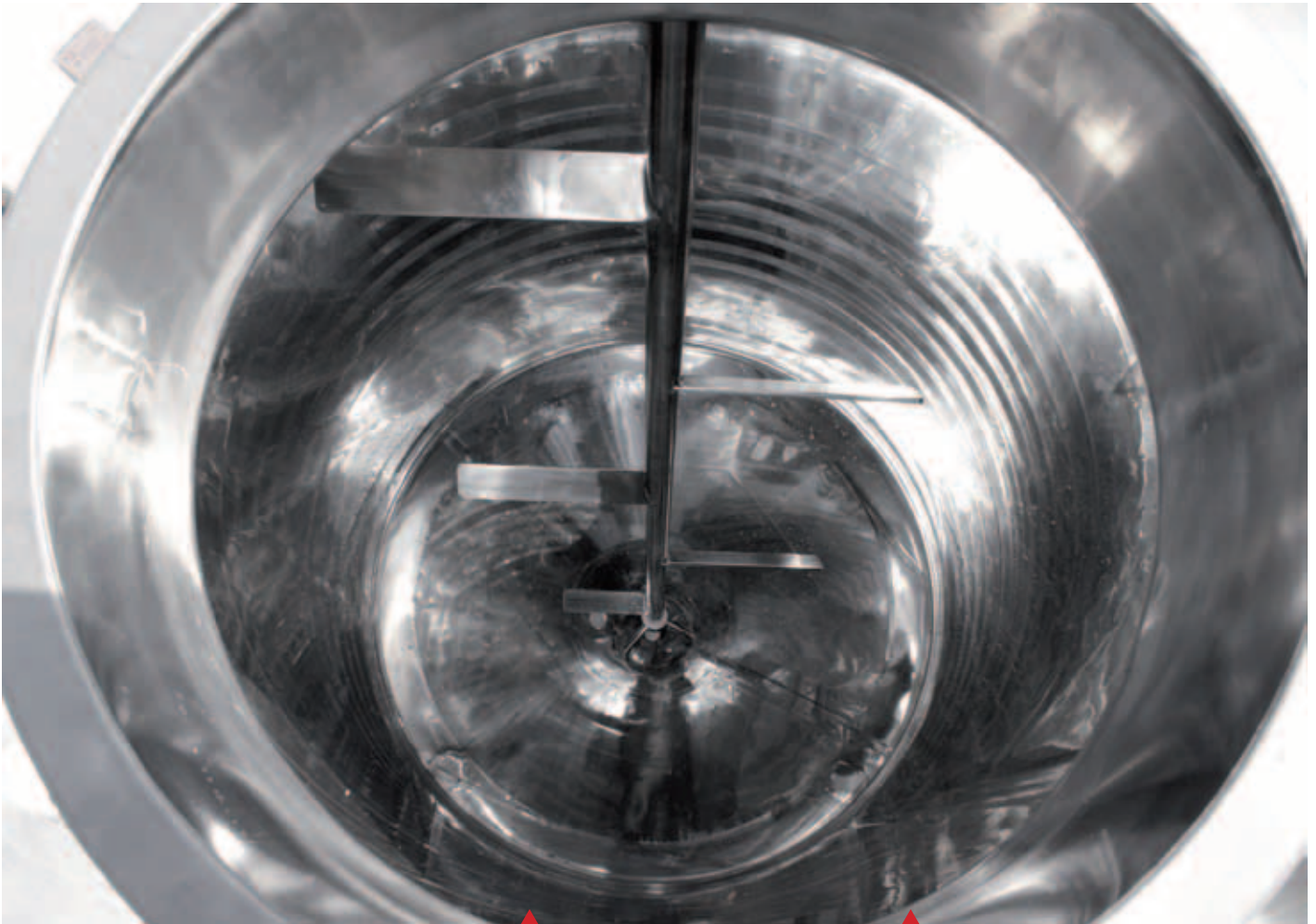

COD. RTF. FA 049-01

Steriltank

Slowmix

**I** **STERILTANK:** vista interna di serbatoio per lo stoccaggio, con finiture interne lucidate a specchio per una sterilizzazione vapore, da lt. 30.000, in acciaio inox AISI 316 L; completo di: Termocondizionamento con intercapedine **Termotig**; isolamento **Isowool**; agitatore verticale **Slowmix**.

**B** **STERILTANK:** Inside view of a storage tank, in stainless steel AISI 316 L, 30,000 litres, temperature-controlled with **Termotig** and insulated with **Isowool**, complete with **Slowmix** vertical stirrer with internal mirror, steam-sanitizable finishes

**D** **STERILTANK:** Innenansicht eines tank – sterilen Tanks aus Edelstahl AISI 316 L, 30.000 liter, **Termotig**-thermoconditioniert und **Isowool**-isoliert, komplett mit senkrechtem **Slowmix**-Rührer mit hochglanzpoliertem, dampfdesinfizierbarem Inneren

**F** **STERILTANK:** Vue intérieure d'un tank – Cuve de stockage en acier inox AISI 316 L de 30.000 litres, thermoconditionnée avec **Termotig** et isolée avec **Isowool**, équipée d'un agitateur vertical **Slowmix** avec finitions internes effet miroir pouvant être assainies par vapeur

**E** **STERILTANK:** Vista interior de tank de almacenamiento de acero inoxidable AISI 316 L de 30.000 litros, termocondicionado con **Termotig** y aislado con **Isowool**, dotado de agitador vertical **Slowmix** con acabados interiores pulidos al brillo esterilizables con vapor



Centerpump

COD. RTF. FA 049-02

**I** **CENTERPUMP:** pompa di processo "nb/nk" in acciaio inox AISI 316 L

**B** **CENTERPUMP:** "nb/nk" process pump in stainless steel AISI 316 L

**D** **CENTERPUMP:** Centerpump-Prozesspumpe "nb/nk" aus Edelstahl AISI 316 L

**F** **CENTERPUMP:** Pompe de processus "nb/nk" en acier inox AISI 316 L

**E** **CENTERPUMP:** Bomba de proceso "nb/nk" en acero inox AISI 316 L

Loft

Steriltank

COD. RTF. FA 050-01



**I** **STERILTANK:** coppia di serbatoi da lt. 3.000 cad., montati su telai Loft, in acciaio inox AISI 316 L - per lo stoccaggio momentaneo di prodotti farmaceutici prima del loro imbottigliamento; completo di: Termocondizionamento con intercapedine **Termotig**; isolamento **Isowool**; celle di carico **Weight System**; tubi per acqua calda, isolati con **Climastar**; pompa di travaso **Lobopump**; agitatore laterale, fisso, verticale **Slowmix**; teste (sfere) di lavaggio **Rotoclean**.

**GB** **STERILTANK:** Pair of tanks, 3,000-litres each, in stainless steel AISI 316 L, for the momentary storage of pharmaceutical products before bottling, complete with **Termotig** temperature-control jacket, insulated with **Isowool**, mounted on **Weight System** load cells, supplied with hot water piping insulated with **Climastar**, **Lobopump** decanting pump. **Slowmix** fixed vertical side stirrer and **Rotoclean** washing head. Entirely mounted on a **Loft** frame

**D** **STERILTANK:** Ein Paar tanks - Lagertanks für sterile Produkte zu je 3000 Liter aus Edelstahl AISI 316 L, für die vorläufige Lagerung pharmazeutischer Produkte vor dem Abfüllen in Flaschen, komplett mit **Termotig** Konditionierungs-Zwischenraum, **Isowool**-isoliert, auf **Weight System** Wägezellen montiert, mit isolierten **Climastar** Warmwasserrohren, **Lobopump**-Umfüllungspumpe, ortsfestem seitlichem senkrechtem **Slowmix**-Rührer und **Rotoclean**-Reinigungskopf versehen, das Ganze auf **Loft**-Rahmen montiert

**F** **STERILTANK:** Paire de cuves de 3000 litres chacune en acier inox AISI 316 L pour le stockage temporaire de produits pharmaceutiques avant l'embouteillage, équipées d'une chemise de conditionnement **Termotig**, isolées avec **Isowool**, montées sur des chambres de chargement **Weight System**, dotées de tuyaux pour l'eau chaude isolés avec **Climastar**, d'une pompe de transvasement **Lobopump**, d'un agitateur latéral fixe vertical **Slowmix** et d'une tête de lavage **Rotoclean**. Le tout monté sur châssis **Loft**

**E** **STERILTANK:** Par de tanque de 3000 litros c/u de acero inoxidable AISI 316 L, para el almacenamiento momentáneo de productos farmacéuticos antes del embotellamiento, dotados de camisa de acondicionamiento **Termotig**, aislados con **Isowool**, montados en celdas de carga **Weight System**, con tubos para agua caliente aislados con **Climastar**, bomba de trasiego **Lobopump**, agitador lateral fijo vertical **Slowmix** y cabeza de lavado **Rotoclean**. Todo montado en bastidor **Loft**



COD. RTF. FA 051-01

## Mixtank

**I** MIXTANK: serbatoio da lt. 1.000 in acciaio inox AISI 316 L; completo di: Termocondizionamento con intercapedine **Termotig** (sia sul fondo che sul chiusino); isolamento **Isofix**; chiusino di ispezione superiore; bocchelli di carico; agitatore laterale, fisso, inclinato **Slowmix**; celle di carico **Weight System**; predisposizione per il sopralco **Loft**.

**BE** MIXTANK: in stainless steel AISI 316 L, 1,000 litres tank, temperature-controlled (on the bottom and on the manhole) with **Termotig** and insulated with **Isofix**, complete with top inspection manhole, filling hatches, **Slowmix** fixed vertical side stirrer, ready for positioning on a **Loft** platform with **Weight System** load cells

**D** MIXTANK: aus Edelstahl AISI 316 L tank, 1000 Liter, **Termotig**-thermoconditioniert (an Boden und Mannloch) und **Isofix**-isoliert, komplett mit oberem Inspektionsmannloch, Einfüllstutzen, ortsfestem senkrechtem seitlichen **Slowmix**-Rührer, für eine Aufstellung auf **Loft**-Hängeboden mit **Weight System** Wägezellen vorgesehen

**F** MIXTANK: cuve, en acier inox AISI 316 L, de 1000 litres thermoconditionnée (sur le fond et sur le couvercle) avec **Termotig** et isolée avec **Isofix**, équipée d'une cheminée de visite supérieure, de bouches de chargement, d'un agitateur latéral fixe vertical **Slowmix**, prévue pour être placée sur un soubassement **Loft** avec chambres de chargement **Weight System**

**E** MIXTANK: depósito de acero inoxidable AISI 316 L, de 1000 litros termocondicionado (en el fondo y en la tapa) con **Termotig** y aislado con **Isofix**, dotado de tapa de inspección superior, bocas de carga, agitador lateral fijo vertical **Slowmix**, preparado para su colocación en armazón de soporte **Loft**, con celdas de carga **Weight System**



## Mixtank

## Linearstair

## Landing

COD. RTF. FA 051-02

**I** LINEASTAIR: scala a gradini con **Landing** per accesso a **MIXTANK** - serbatoio interno lucidato a specchio, per una sanificazione a vapore, da lt. 3.000 in acciaio inox AISI 316 L; completo di: celle di carico **Weight System**; agitatore centrale fisso **Slowmix**; quadro elettrico di comando (in acciaio inox).

**BE** LINEASTAIR: Steps with **Landing** for access to 3000 litres **MIXTANK** in stainless steel AISI 316 L, with mirror-polished, steam-sanitizable interior, mounted on **Weight System** load cells, complete with central fixed **Slowmix** stirrer and stainless steel electric control board.

**D** LINEASTAIR: Stufentreppe mit Absatz **Landing** für den Zugang an einen **MIXTANK**-Mischtank aus Edelstahl AISI 316 L, 750 Liter, 3000 Liter mit hochglanzpoliertem, dampfdesinfizierbarem Inneren, auf **Weight System** Wägezellen montiert, komplett mit ortsfestem, zentralem **Slowmix** Rührer und **elektrischer Schalttafel** aus Edelstahl.

**F** LINEASTAIR: Escalier avec **Landing** pour accéder à la cuve **MIXTANK** de 3000 litres en acier inox AISI 316 L, avec intérieur poli miroir pouvant être assaini par vapeur, montée sur chambres de chargement **Weight System**, équipée d'un agitateur central lent **Slowmix** et d'un tableau **électrique de commande** en acier inoxydable.

**E** LINEASTAIR: Escalera de peldaños con **Landing** para acceder a **MIXTANK** de acero inoxidable AISI 316 L, de 3000 litros, con interior pulido al brillo esterilizable con vapor, montado en celdas de carga **Weight System**, dotado de agitador central fijo **Slowmix** y cuadro **eléctrico de mando** de acero inoxidable



## Steriltank

COD. RTF: FA 052-01

**I** **STERILTANK:** serbatoio, per lo stoccaggio momentaneo di prodotti farmaceutici - da lt. 10.000, in acciaio inox AISI 316 L; completo di: isolamento totale **Isowool**; portella sterilizzabile **Ovaldoor**; termometro.

**BE** **STERILTANK:** 10,000 litres, with in stainless steel AISI 316 L tank, with total **Isowool** insulation, sterilizable **Ovaldoor** and thermometer, for the momentary storage of pharmaceuticals

**D** **STERILTANK:** sterile Lagertank für sterile Produkte, 10.000 Liter, mit Innerem aus Edelstahl AISI 316 L, vollständige **Isowool**-Isolierung, sterilisierbare **Ovaldoor**-Tür und Thermometer, für die vorläufige Lagerung pharmazeutischer Produkte

**F** **STERILTANK:** cuve de 10.000 litres avec intérieur en acier inox AISI 316 L, isolation totale avec **Isowool**, porte stérilisable **Ovaldoor** et thermomètre, pour le stockage temporaire de produits pharmaceutiques

**E** **STERILTANK:** depósito de 10.000 litros, con interior de acero inoxidable AISI 316 L, aislamiento total con **Isowool**, tapa de inspección esterilizable **Ovaldoor** y termómetro, para el almacenamiento momentáneo de productos farmacéuticos

COD. RTF: FA 052-02



## Netfilter

## Mastella

**I** Mastella inox con filtro inox mobile Netfilter

**BE** Stainless steel vat with mobile stainless steel filter Netfilter

**D** Edelstahlbottich mit herausnehmbarem Filter Netfilter

**F** Bac inox avec filtre extractible inox Netfilter

**E** Recipiente inox con filtro móvil inox Netfilter

COD. RTF: FA 052-03

## Speedytank

**I** **SPEEDYTANK:** serbatoio da trasporto, da lt. 2.000, in acciaio inox AISI 304 L; montato su telaio, **pallettizzabile** ed **inforcabile**, nei 4 lati, pronto per essere caricato e scaricato, anche a pieno carico, su automezzi.

**BE** **SPEEDYTANK:** 2,000-litre transport tank in stainless steel AISI 304 L, with **palletizable** frame designed for lifting by **forklifts** on 4 sides unloading/loading onto vehicles even when full

**D** **SPEEDYTANK:** Transportlagertank aus Edelstahl AISI 304 L, 2000 Liter, mit an vier Seiten **palettisierbarem** und **aufgabelbarem** Rahmen, um auch im vollen Zustand auf Fahrzeugen auf- und abgeladen zu werden

**F** **SPEEDYTANK:** cuve de transport de 2000 litres en acier inox AISI 304 L, avec châssis **palletisable**, **enfouçable** sur les 4 côtés pour être déchargée et chargée sur les camions même pleine

**E** **SPEEDYTANK:** Tanque de transporte de 2000 litros de acero inoxidable AISI 304 L, con bastidor **paletizable** y **levantable** con horquillas en los 4 lados, para su carga y descarga en vehículos, incluso estando lleno







### Palefarma

COD. RTF. FA 053-01

**I** PALEFARMA: serbatoi con fondo molto conico, **pallettizzabili e sovrapponibili**, da lt. 300 e 750, in acciaio inox AISI 316 L; finitura interna lucidata a specchio, per una sterilizzazione a vapore.

**B** PALEFARMA: **Palletizable, and stackable** tanks in stainless steel AISI 316 L, 300 and 750 litres, with steeply tapered bottom and mirror-polished, steam-sterilizable internal finish

**D** PALEFARMA: **palettisierbar und überlagerbar** Lagertank aus Edelstahl AISI 316 L, 300 und 750 Liter, mit stark kegelförmigem- Boden, hochglanzpoliertem und dampfsterilisierbarem Inneren

**F** PALEFARMA: Cuves **palletisables superposables** en acier inox AISI 316 L de 300 et 750 litres, au fond très conique avec finition interne polie miroir stérilisable à la vapeur

**E** PALEFARMA: Tanques **paletizables superponibles** de acero inoxidable AISI 316 L de 300 y 750 litros, con fondo muy cónico y acabado interior pulido al brillo, esterilizable con vapor



COD. RTF. FA 053-02

### Doublevalve

**I** DUOBLEVALVE: Valvola di non ritorno in acciaio inox

**B** DUOBLEVALVE: Stainless steel check valve

**D** DUOBLEVALVE: Rückschlagventil aus Edelstahl

**F** DUOBLEVALVE: Clapet de retenue en acier inoxydable

**E** DUOBLEVALVE: Válvula unidireccional de acero inoxidable.

COD. RTF. FA 053-03

### Weight System

**I** WEIGHT SYSTEM: cella di carico completa di braccio di reazione per serbatoi con agitatore.

**B** WEIGHT SYSTEM: load cell with reaction arm for tanks with stirrers

**D** WEIGHT SYSTEM: Wägezelle mit Reaktionsarm, für Lagertank mit Rührern

**F** WEIGHT SYSTEM: Chambre de chargement Weight System avec bras de réaction pour cuves avec agitateur

**E** WEIGHT SYSTEM: Celda de carga Weight System, con brazo de reacción para tanques con agitador

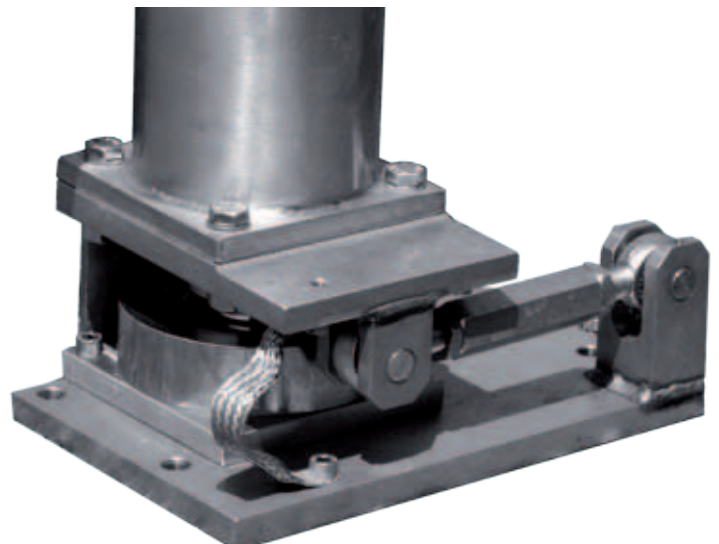



### Boilertank

COD. RTF. FA 054-01

- I** **BOILERTANK:** fusto da lt. 300, in acciaio inox AISI 304 L - con coperchio flangiato, per ispezione interna.
- GB** **BOILERTANK:** 300-litre tank in stainless steel AISI 304 L, with flanged cover for internal inspections
- D** **BOILERTANK:** Faß/Fusto aus Edelstahl AISI 304 L, 300 Liter, mit Flanschdeckel für Inneninspektionen
- F** **BOILERTANK:** Fût de 300 litres en acier inox AISI 304 L, avec couvercle à bride pour le contrôle de l'intérieur
- E** **BOILERTANK:** Tanque de 300 litros de acero inoxidable AISI 304 L, con tapa embreadada para inspecciones internas

COD. RTF. FA 054-02

### Speedmix

- I** **SPEEDMIX:** agitatore veloce verticale, con motore elettrico diretto.
- GB** **SPEEDMIX:** Fast vertical stirrer with direct electric motor
- D** **SPEEDMIX:** senkrechter schnell laufender Rührer mit direkt angeschlossenem Elektromotor
- F** **SPEEDMIX:** Agitateur rapide vertical avec moteur à prise directe
- E** **SPEEDMIX:** Agitador rápido vertical con motor eléctrico directo



### Bimixtank

COD. RTF. FA 054-03

**I** **BIMIXTANK:** vista del cielo di serbatoio da lt. 1.000, in acciaio inox AISI 316 L; completo di: doppio agitatore **Doublemix**; di cui uno centrale, a rotazione lenta, **Slowmix** e l'altro laterale, veloce e leggermente inclinato **Decentermix**.

**GB** **BIMIXTANK:** in stainless steel AISI 316 L, 1,000 litres tank, with **Doublemix** stirrer, with central **Slowmix** slow-rotation stirrer and slightly sloped **Decentermix** fast side stirrer

**D** **BIMIXTANK:** tank aus Edelstahl AISI 316 L, 1000 Liter, mit **Doublemix**-Doppelrührer, d.h. einem langsam laufenden zentralen **Slowmix**-Rührer und einem leicht geneigten, seitlichen, schnell laufenden **Decentermix**-Rührer versehen

**F** **BIMIXTANK:** cuve en acier inox AISI 316 L, de 1000 litres équipée d'un double agitateur **Doublemix**, avec agitateur central à rotation lente **Slowmix** et agitateur latéral rapide légèrement incliné **Decentermix**

**E** **BIMIXTANK:** depósito de acero inoxidable AISI 316 L, de 1000 litros, dotado de doble agitador **Doublemix**, agitador central de rotación lenta **Slowmix** y agitador lateral rápido ligeramente inclinado **Decentermix**







COD. RIF. FA 055-01

Mixtank

Loft

**I** MIXTANK: serbatoio, montato su sopralco **Loft**, con finiture interne lucidate a specchio, in acciaio inox AISI 316 L (per una sterilizzazione a vapore), da lt. 15.000; completo di: scala di accesso **Linearstair**; celle di carico **Weight System**; agitatore centrale, verticale e lento **Anchormix** con frangiflutto.

**B** MIXTANK: 15,000 litres in stainless steel AISI 316 L with mirror-polished, steam-sanitizable internal finishes, mounted on **Loft** galvanized platform, with **Linearstair** access ladder complete with **Weight System** load cells and central **Anchormix** vertical slow stirrer with wave breaker

**D** MIXTANK-Mischtank aus Edelstahl AISI 316 L, 15.000 Liter, mit hochglanzpoliertem dampfdesinfizierbarem Inneren, auf verzinktem **Loft**-Hängeboden montiert, mit **Linearstair**-Zugangleiter versehen, komplett mit **Weight System** Wägezellen und langsam laufendem zentralem senkrechtem **Anchormix**-Ankerrührer mit Strombrechungsschrauben versehen

**F** MIXTANK: de 15.000 litres en acier inox AISI 316 L avec finitions internes polies miroir pouvant être assainies par vapeur, montée sur soubassement galvanisé **Loft**, avec escalier d'accès **Linearstair** équipée de chambres de chargement **Weight System** et d'un agitateur central vertical lent **Anchormix** avec brise-lames

**E** MIXTANK: de 15.000 litros de acero inoxidable AISI 316 L con acabados interiores pulidos al brillo esterilizables con vapor, montado en armazón de soporte cincado **Loft**, con escalera de acceso **Linearstair**, dotado de celdas de carga **Weight System** y agitador central vertical lento **Anchormix**, con rompeolas

### Wheeltank

COD. RTF: FA 056-01

**I** WHEELTANK: serbatoio MIX-TANK, su ruote, da lt. 500, in acciaio inox AISI 316 L; completo di agitatore centrale lento Slowmix e quadro elettrico.

**BE** WHEELTANK: MIXTANK in stainless steel AISI 316 L, wheel-mounted, 300 litres, with Slowmix slow central stirrer and power board

**D** WHEELTANK: Auf Rädern montierter MIXTANK-Mischtank aus Edelstahl AISI 316 L, 300 Liter, mit langsam laufendem zentralem Slowmix-Rührer und elektrischer Schalttafel

**F** WHEELTANK: MIXTANK sur roues en acier inox AISI 316 L de 300 litres, avec agitateur central lent Slowmix et tableau électrique

**E** WHEELTANK: MIXTANK con ruedas de acero inoxidable AISI 316 L de 300 litros, dotado de agitador central lento Slowmix y cuadro eléctrico

### Dispermix

COD. RTF: FA 056-02

**I** DISPERMIX: Agitatore verticale per emulsioni

**BE** DISPERMIX: Vertical stirrer for emulsions

**D** DISPERMIX: Senkrechter Emulgiermischer für Emulsionen

**F** DISPERMIX: Agitateur vertical pour émulsions

**E** DISPERMIX: Agitador vertical para emulsiones

COD. RTF: FA 056-03

### Superclean

**I** SUPERCLEAN: coperchio mobile per lavaggio CIP per chiusino disassato; completo di: sfera di lavaggio Sprayball; valvola di sfogo aria; maniglie di sollevamento; pomelli di chiusura ermetica.

**BE** SUPERCLEAN: mobile cover for CIP wash for offset manhole, equipped with Sprayball washing ball, air vent valve, lifting handles and hermetic closure knobs

**D** SUPERCLEAN: beweglicher Deckel für CIP-Auswaschen eines seitlich versetzten Mannlochs, mit Sprayball-Reinigungskugel, Entlüftungsventil, Hebegriffen und hermetischen Verschlussknöpfen versehen

**F** SUPERCLEAN: couvercle mobile pour lavage CIP de la cheminée décalée, équipé d'une boule de lavage Sprayball, d'un purgeur d'air, de poignées de levage et de pommeaux de fermeture hermétique

**E** SUPERCLEAN: Tapa móvil para lavado CIP con tapa descentrada, dotado de bola de lavado Sprayball, válvula de purga de aire, asas de elevación y asas de cierre estanco

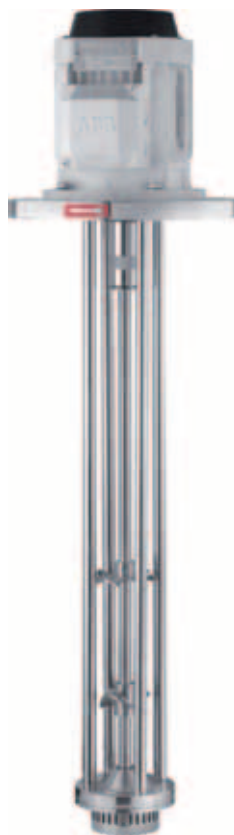



## Steriltank

COD. RTF. FA 057-01

**I** **STERILTANK:** serbatoio di stoccaggio prodotti sterili, con interno lucidato a specchio (rugosità 0,06 micron) per una sterilizzazione a vapore, finitura esterna **Scotch Brite**, da lit. 5.000, in acciaio inox AISI 316 L; completo di: agitatore laterale, fisso, verticale **Slowmix**; valvola di sfiato aria **Sterilevalve** (sterilizzabile); testa di lavaggio **Rotoclean**; chiusura frontale, a sgancio rapido; porta ispezionabile **Ovaldoor**; termometro ad alcool; rilevatore di livello **Levelglass** direttamente collegato all'impianto di lavaggio **Cleanfix**.



**GB** **STERILTANK:** 5,000-litre storage tank in stainless steel AISI 316 L for sterile products with mirror-polished interior, (roughness 0.06 micron), **Scotch Brite** external finish, **Slowmix** fixed vertical side stirrer, **Sterilevalve** sterilizable air vent valve, **Rotoclean** washing head, front quick release manhole, sterilizable **Ovaldoor**, alcohol thermometer and **Levelglass** level gauge connected to the **Cleanfix** washing plant

**D** **STERILTANK:** sterile Lageranlage für sterile Produkte aus Edelstahl AISI 316 L, 5000 Liter, mit hochglanzpoliertem, (0.06-Mikron) rauhem Inneren, **Scotch Brite** äußerer Fertigbearbeitung, ortsfestem senkrechtem seitlichem **Slowmix**-Rührer, sterilisierbarem **Sterilevalve**-Entlüftungsventil, **Rotoclean**-Reinigungskopf, schnell aushängbarem vorderem Mannlochdeckel, sterilisierbare **Ovaldoor**-Tür, Alkohohl-Thermometer und mit der **Cleanfix**-Spülanlage verbundenem **Levelglass**-Flüssigkeitsstandfühler

**F** **STERILTANK:** Cuve de stockage pour produits stériles de 5000 litres en acier inox AISI 316 L avec intérieur poli miroir (rugosité 0,06 microns), finition externe scotch brite, agitateur latéral fixe vertical **Slowmix**, purgeur d'air stérilisable **Sterilevalve**, tête de lavage **Rotoclean**, cheminée frontale à décrochage rapide, porte stérilisable **Ovaldoor**, thermomètre à alcool et détecteur de niveau **Levelglass** relié à l'installation de lavage **Cleanfix**

**E** **STERILTANK:** Tanque de almacenamiento para productos estériles de 5000 litros de acero inoxidable AISI 316 L, con interior pulido al brillo (rugosidad 0,06 micras), acabado exterior **Scotch Brite**, agitador lateral fijo vertical **Slowmix**, válvula de purga de aire esterilizable **Sterilevalve**, cabeza de lavado **Rotoclean**, tapa frontal con desenganche rápido, puerta esterilizable **Ovaldoor**, termómetro de alcohol y indicador de nivel **Levelglass** conectado a la sistema de lavado **Cleanfix**



## Wingvalve

COD. RTF. FA 057-02

**I** **WINGVALVE:** Valvola a farfalla a saldare con maniglia multiposizione, certificata FDA/PED/ATEX

**GB** **WINGVALVE:** Butterfly valve to weld with multi-position handle, FDA/PED/ATEX certification

**D** **WINGVALVE:** direkt am Rohr verschweisstes Scheibenventil mit Mehrfach-Einstellungsgriff, FDA/PED/ATEX bescheinigt

**F** **WINGVALVE:** Papillon à souder directement sur le tuyau avec levier manuel à plusieurs positions, certifié FDA/PED/ATEX

**E** **WINGVALVE:** Válvula de mariposa para soldar con asa multiposición, certificada FDA/PED/ATEX.



COD. RTF. FA 058-01

### Mixtank

**I** MIXTANK: serbatoio con interno lucidato a specchio (rugosità 0,06 micron) per una sterilizzazione a vapore, da lt. 15.000 in acciaio inox AISI 316 L; completo di: agitatore laterale **Tubomix**; chiusura superiore disassata; valvola di sfiato aria **Sterilevalve**; testa di lavaggio **Rotoclean**; isolamento totale **Isowool**.

**B** MIXTANK: 15,000 litres in stainless steel AISI 316 L tank, mirror-polished interior (roughness 0.06 micron), **Tubomix** side stirrer, offset top manhole, **Sterilevalve** air vent valve, **Rotoclean** washing head, totally insulated with **Isowool**

**D** MIXTANK: tank aus Edelstahl AISI 316 L, 15.000 Liter, mit hochglanzpoliertem (0.06-Mikron) rauhem Inneren, seitlichem **Tubomix**-Rührer, seitlich versetztem oberem Mannloch, **Sterilevalve**-Entlüftungsventil, **Rotoclean**-Reinigungskopf, vollständig **Isowool**-isoliert

**F** MIXTANK: cuve en acier inox AISI 316 L de 15.000 litres, intérieur poli miroir (rugosité de 0,06 microns), agitateur latéral **Tubomix**, cheminée supérieure décalée, purgeur d'air **Sterilevalve**, tête de lavage **Rotoclean**, entièrement isolée avec **Isowool**

**E** MIXTANK: depósito de acero inoxidable AISI 316 L de 15.000 litros, interior pulido al brillo (rugosidad 0,06 micras), agitador lateral **Tubomix**, tapa superior descentrada, válvula de purga de aire **Sterilevalve**, cabeza de lavado **Rotoclean**, totalmente aislado con **Isowool**

### Tubomix

COD. RTF. FA 058-02

**I** Vista di Tubomix

**B** View of Tubomix

**D** Ansicht eines Tubomix-Rührers

**F** Vue d'un Tubomix

**E** Vista de Tubomix



### Mastella

COD. RTF. FA 058-03

**I** MASTELLA in acciaio inox di varie dimensioni, da litri 200 a litri 500

**B** MASTELLA: stainless steel tubs of various dimensions, from 200 to 500 litres

**D** MASTELLA: edelstahlbottiche unterschiedlicher Größe mit 200 bis 500 Fassungsvermögen

**F** MASTELLA: bacs inox de différentes dimensions, de 200 à 500 litres

**E** MASTELLA: recipientes inox de varios tamaños, de 200 a 500 litros

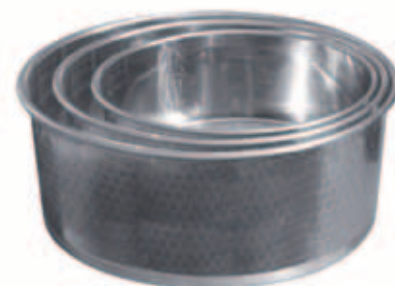



**Multitank**
**COD. RTF. FA 059-01**

**I** **MULTITANK:** serbatoi di stoccaggio da lt. 600 - 830 - 1050 - 1280 - 1510 - 2010; in acciaio inox AISI 304 L; la loro caratteristica principale e' che sono **componibili, sovrapponibili, fissati tra loro**; sono l'ideale per stoccare piu' prodotti liquidi nello stesso spazio; vengono forniti completi di tutti gli accessori d'uso.

**BE** **MULTITANK:** storage tanks in stainless steel AISI 304 L or 316 L: 600 - 830 - 1050 - 1280 - 1510 - 2010 litres, **modular and stackable, fixed together**, for storing several liquid products in the same space, complete with all the normal accessories

**D** **MULTITANK:** tank aus Edelstahl AISI 304 L oder 316 L, 600 - 830 - 1050 - 1280 - 1510 - 2010 oder 1500 Liter, **komponierbar, überlagerbar und untereinander befestigbar**, für die Lagerung mehrerer Flüssigprodukte im selben Raum, komplett mit sämtlichem Gebrauchszubehör

**F** **MULTITANK:** cuves de stockage en acier inox AISI 304 L ou 316 L de 600 - 830 - 1050 - 1280 - 1510 - 2010 litres, **modulaires et superposables fixées entre elles**, pour stocker plusieurs produits liquides dans le même espace, équipées de tous les accessoires de service

**E** **MULTITANK:** tanques de almacenamiento de acero inoxidable AISI 304 L o 316 L de 600 - 830 - 1050 - 1280 - 1510 - 2010 litros, **modulares y superponibles fijados entre sí**, para almacenar varios productos líquidos en el mismo espacio, dotados de todos los accesorios de servicio

**COD. RTF. FA 059-02**
**Multitank**

**I** Vista di **MULTITANK**, con portella, livello, valvole di scarico e valvola di sfiato aria

**BE** View of **MULTITANK**, with hatch, level gauge, filling valve and air vent valve

**D** Ansicht eines **MULTITANK**-Lagertanks mit Tür, Flüssigkeitsstandanzeiger, Auslassventile und Entlüftungsventil

**F** Vue d'une **MULTITANK**, avec porte, dispositif de niveau, soupapes de vidange et purgeur d'air

**E** Vista de **MULTITANK**, con tapa de inspección, nivel, válvulas de descarga y válvula de purga de aire



## Linearpallet

- I** LINEARPALLET: da litri 2000 a 25.000, **impilabili** fino a 3 pezzi
- E** LINEARPALLET: from 2,000 to 25,000 litres, **stackable** up to 3 units
- D** LINEARPALLET: Lagertank , 2000 bis 25.000 Liter, **stapelbar** bis zu 3 Stück
- F** LINEARPALLET: de 2.000 à 25.000 litres, **empilables** jusqu'à 3 pièces
- E** LINEARPALLET: de 2000 a 25.000 litros, **apilables** hasta 3 unidades



COD. RTF. FA 060-01



COD. RTF. FA 060-02



COD. RTF. FA 060-03

**I** LINEARPALLET: serbatoi di stoccaggio in acciaio inox AISI 304 L possono essere **impilati e sovrapposti** fino a tre piani; sono completi di gabbia di protezione totale in acciaio inox (per la movimentazione e lo stoccaggio dei liquidi); si possono avere termocondizionati con intercapedine **Termostar, Termotig o Termopot** e possono essere isolati con **Isotank, Isoplus, Isorock, Isofix, Isotherm e Isowool**.

**E** LINEARPALLET: storage tanks in stainless steel AISI 304 L, complete with total protective stainless steel cage (for handling and storing liquids); they can be **stacked** and superimposed up to three units and can be provided with **ermostar, Termotig o Termopot** temperature-controlled jackets, and insulated with **Isotank, Isoplus, Isorock, Isofix, Isotherm and Isowool**

**D** LINEARPALLET: Lagertank aus Edelstahl AISI 304 L, komplett mit Vollschutzkäfig aus Edelstahl für die (Fortbewegung und Lagerung) von Flüssigkeiten; können bis auf 3 Ebenen **gestapelt und übereinandergelagert**, mit einem Zwischenraum für eine **Termostar-, Termotig- oder Termopot**-Thermokonditionierung und einer **Isotank-, Isoplus-, Isorock-, Isofix-, Isotherm- oder Isowool**-Isolierung versehen werden

**F** LINEARPALLET: Cuves de stockage en acier inox AISI 304 L, équipés de cage de protection totale en acier inoxydable (pour la manutention et le stockage de liquides); elles peuvent être **empilées et superposées** jusqu'à 3 pièces et peuvent être munies d'une chemise de conditionnement **Termostar, Termotig ou Termopot** et isolées avec **Isotank, Isoplus, Isorock, Isofix, Isotherm et Isowool**

**E** LINEARPALLET: Tanques de almacenamiento de acero inoxidable AISI 304 L, dotados de jaula de protección total de acero inoxidable (para el desplazamiento y el almacenamiento de líquidos); pueden ser **apilados y superpuestos** hasta tres pisos y pueden estar dotados de camisa de acondicionamiento **Termostar, Termotig o Termopot**, y aislados con **Isotank, Isoplus, Isorock, Isofix, Isotherm e Isowool**





COD. RTF. FA 061-01

Fusto

Innergas

**I** FUSTO da lt. 75, in acciaio inox AISI 316 L, completo di mini impianto di inertizzazione ad azoto.

**BE** FUSTO: 75-litre tank in stainless steel AISI 316 L, with mini nitrogen-inertization plant

**D** FUSTO: Faß aus Edelstahl AISI 316 L, 75 Liter, mit Mini-Stickstoffinertierungsanlage

**F** FUSTO: Fût de 75 litres en acier inox AISI 316 L, avec mini installation d'inertage à azote

**E** FUSTO: Tanque de 75 litros de acero inoxidable AISI 316 L, con minisistema de inertización con nitrógeno



COD. RTF. FA 061-02

Bandcheck

**I** BANDCHECK: particolare di chiusura ermetica del coperchio a fascetta inox, a sgancio rapido, con vite di regolazione

**BE** BANDCHECK: Detail of the hermetic closure of the cover with quick release stainless steel clamp with adjustment screw

**D** BANDCHECK: Detail des hermetischen, mit einer schnell aushängbaren Edelstahlschelle und einer Einstellschraube versehenen Deckelverschlusses

**F** BANDCHECK: Détail du dispositif de décrochage rapide du collier inox avec fermeture par vis de réglage

**E** BANDCHECK: Detalle de cierre estanco de la tapa con abrazadera inoxidable, dotado de desenganche rápido con tornillo de regulación

COD. RTF. FA 061-03

Innergas

Fusto

**I** Particolare di coperchio con iniettore di azoto e valvola di sfiato aria

**BE** Detail of cover with nitrogen injector and air vent valve

**D** Detail des mit einem Stickstoff-Injektor und einem Entlüftungsventil versehenen Deckels

**F** Détail du couvercle avec injecteur d'azote et purgeur d'air

**E** Detalle de tapa con inyector de nitrógeno y válvula de purga de aire





### Slowmix

COD. RIF. FA 062-01

**I** Agitatore lento mobile SLOWMIX. Applicato sul coperchio del chiusino (ø 400 mm.) serve per produrre un'agitazione lenta all'interno di piccoli serbatoi o serbatoi pallettizzabili.

**BE** SLOWMIX slow mobile stirrer on the manhole cover, (ø 400 mm.), for production of a slow stirring action inside small or palletizable tanks

**D** Beweglicher, langsam laufender, an einem Mannlochdeckel (ø 400 mm.) angebrachtem SLOWMIX-Rührer, um im Inneren eines kleinen Lagertanks und palettisierbaren Lagertanks eine langsame Rührung zu erzeugen

**F** Agitateur lent mobile SLOWMIX monté sur le couvercle de la cheminée (ø 400 mm.) pour produire une agitation lente à l'intérieur de petites cuves ou de cuves palettisables

**E** Agitador lento móvil SLOWMIX aplicado en la tapa (ø 400 mm.), para producir una agitación lenta dentro de pequeños tanques o tanques paletizables

COD. RIF. FA 062-03

### Trolley

**I** TROLLEY : carrello in acciaio inox, porta accessori; indispensabile per chi lavora in ambienti che richiedono una costante attenzione alla pulizia e comodità.

**BE** TROLLEY: for accessories, in stainless steel, indispensable for maintaining order and keeping the accessories and connectors ready for use and clean at all times

**D** TROLLEY kleiner Laufwagen aus Edelstahl für den Transport von Zubehör, unentbehrlich für Arbeiter in Räumen, die laufende Aufmerksamkeit auf Sauberkeit und Arbeitsbequemlichkeit erfordern

**F** TROLLEY: chariot à accessoires en acier inoxydable indispensable pour garantir l'ordre et avoir des accessoires et des raccords de connexion toujours à portée de main et prêts à l'emploi

**E** TROLLEY: Carro portaaccesorios de acero inoxidable, indispensable para mantener el orden y los accesorios y conexiones siempre limpios y listos para el uso

### Dispermix

COD. RIF. FA 062-02

**I** DISPERMIX: turboemulsore per la miscelazione di liquidi semidensi

**BE** DISPERMIX: turbo-emulsifier for mixing semi-dense liquids

**D** DISPERMIX: Turboemulgator für die Vermischung mäßig dichter Flüssigkeiten

**F** DISPERMIX: turboémulsionneur pour le mélange de liquides semi-denses

**E** DISPERMIX: Turboemulsionador para la mezcla de líquidos semidensos







### Mobilstair

COD. RTF. FA 063-01

**I** MOBILSTAIR: scala inox di sicurezza per accedere ai serbatoi (BREVETTO ALBRIGI).

**B** MOBILSTAIR: stainless steel safety ladder for access to the tanks, (ALBRIGI PATENT)

**D** MOBILSTAIR: Sicherheitstreppe aus Edelstahl für den Zugang zu Lagertanks, (ALBRIGI-PATENT)

**F** MOBILSTAIR: échelle de sécurité en acier inoxydable pour accéder aux cuves, (BREVET ALBRIGI)

**E** MOBILSTAIR: Escalera inoxidable de seguridad para acceder a los tanques, (PATENTE DE ALBRIGI)

**I** PALEFARMA: serbatoio pallettizzabile ed impilabile da lt. 500, in acciaio inox AISI 316 L, con fondo molto conico e finitura interna lucidata a specchio per una sterilizzazione a vapore.

**B** PALEFARMA: 500 litres in stainless steel AISI 316 L, palletizable and stackable tank, with steeply tapered bottom and mirror-polished, steam-sterilizable internal finish

**D** PALEFARMA: Lagertank aus Edelstahl AISI 316 L, 500 Liter, palletisierbar und überlagerbar, mit stark kegelförmig-



### Keydin

**I** KEYDIN: Chiavi inox a settore per valvole din

**B** KEYDIN: Hook wrenches for DIN valves

**D** KEYDIN: Hakenschlüssel aus Edelstahl, für DIN-Ventile

**F** KEYDIN: Clés secteur en acier inoxydable pour soupapes din

**E** KEYDIN: Llaves de sector inoxidable para válvulas din

gem- Boden und hochglanzpoliertem, dampfdesinfizierbarem Inneren

**F** PALEFARMA: Cuve palletisable superposable en acier inox AISI 316 L de 500 litres, au fond très conique avec finition interne polie miroir stérilisable à la vapeur

**E** PALEFARMA: Tanque paletizable superponible de acero inoxidable AISI 316 L de 500 litros, con fondo muy cónico y acabado interior pulido al brillo/espejo, esterilizable con vapor

### Palefarma

COD. RTF. FA 063-04



### Secchio

COD. RTF. FA 063-03

**I** SECCHIO in acciaio inox AISI 304 L, da lt 17

**B** SECCHIO in AISI 304 L stainless steel, 17 litres

**D** SECCHIO aus AISI 304 L Edelstahl, 17 Liter

**F** SECCHIO en acier inoxydable AISI 304 L, de 17 litres

**E** SECCHIO de acero inoxidable AISI 304 L, de 17 litros

**Palefarma**
**Termostar**
**COD. RTF:** FA 064-01

**I** PALETANK: serbatoio pallettizzabile da lt. 1.000, in acciaio inox AISI 316 L, con fondo molto conico (30°), con interno lucidato a specchio e termocondizionamento con intercapedine Termostar su tutta la superficie del cilindro per riscaldare con acqua calda o raffreddare con acqua gelida.

**E** PALETANK: palletizable tank, 1000 litres, in stainless steel AISI 316 L, (30°) steeply tapered bottom, with mirror-polished interior and Termostar jacket on all the cylinder surfaces for heating by hot water or cooling with chilled water

**D** PALETANK: Lagertank aus Edestahl AISI 316 L, 1000 Liter, **paleisierbar** (30°) stark kegelförmigem Boden, hochglanzpoliertem Inneren und Termostar-Zwischen-

raum über die ganze Zylinderfläche, für die Erhitzung mit Warmwasser oder Abkühlung mit Eiswasser

**F** PALETANK: Cuve palletisable de 1000 litres en acier inox AISI 316 L d'un fond conique (30°), avec intérieur poli miroir et chemise Termostar sur toute la surface du cylindre pour chauffer avec de l'eau chaude ou refroidir avec de l'eau glacée

**E** PALETANK: Tanque paleitizable de 1000 litros de acero inoxidable AISI 316 L, con fondo muy cónico (30°), interior pulido al brillo/espejo y camisa Termostar en toda la superficie del cilindro, para el calentamiento con agua caliente o el enfriamiento con agua helada

**I** WINGVALVE: Valvola di scarico totale a farfalla con attacchi Triclamp

**E** WINGVALVE: Total drainage butterfly valve with Triclamp connectors

**D** WINGVALVE: Komplettauslassventil mit Scheibenventil und Triclamp-Anschlüssen

**F** WINGVALVE: Soupape de vidange totale type papillon avec fixations Triclamp

**E** WINGVALVE: Válvula de descarga total de mariposa con conexiones Triclamp

**COD. RTF:** FA 064-02

**Wingvalve**

**Triclamp**

**Takevalve**
**COD. RTF:** FA 064-03

**I** TAKEVALVE: Preleva campioni di tipo sterile a tampone con attacco Triclamp

**E** TAKEVALVE: Sterile plug sampling unit with Triclamp connector

**D** TAKEVALVE: Vorrichtung für die Entnahme steriler pfropfenartiger Muster mit Triclamp-Anschluss

**F** TAKEVALVE: Dispositif de prélèvement des échantillons/dégustateur stérile à tampon avec fixation Triclamp

**E** TAKEVALVE: Toma de muestras estéril de tampón, con conexión Triclamp





### Presspallet

COD. RTF. FA 065-01

**I** PRESSPALLET: serbatoio pallettizzabile da lt. 1.100, in acciaio inox AISI 304 L, collaudato PED; completo di chiusino collaudato (ø 400 mm.), gruppo di sicurezza Securevalve con manometro e valvola di sicurezza (tarata a 3 bar).

**GB** PRESSPALLET: palletizable tank, 1,100 litres in stainless steel AISI 304 L, PED-tested to 3 bar, complete with tested manhole, (ø 400 mm.), Securevalve safety unit with pressure gauge and safety valve (calibrated at 3 bar).

**D** PRESSPALLET: palettisierbarer tank aus Edelstahl AISI 304 L, 1100 Liter, PED-abgenommen auf 3 Bar, komplett mit geprüfem Mannloch (ø 400 mm.), Securevalve-Sicherheitseinheit mit Drucksensormessgerät und (auf 3 Bar geeichtem) Sicherheitsventil.

**F** PRESSPALLET: Cuve pallettisable de 1100 litres en acier inox AISI 304 L, testée PED à 3 bars équipée d'une cheminée (ø 400 mm.), d'un groupe de sécurité Securevalve avec manomètre et soupape de sécurité (échélonnée à 3 bars).

**E** PRESSPALLET: Tanque paletizable de 1100 litros de acero inoxidable AISI 304 L, ensayado PED a 3 bar, dotado de tapa ensayada (ø 400 mm.), grupo de seguridad Securevalve, con manómetro y válvula de seguridad (calibrada a 3 bar)

- I** Attacco per termoresistenza PT100
- GB** PT100 thermal resistance connector
- D** Anschluss für PT100-Wärmewiderstand
- F** Attache sonde pour thermorésistance PT100
- E** Conexión para termorresistencia PT100

COD. RTF. FA 065-02

### Porta sonda



### Topclean

COD. RTF. FA 065-03

- I** TOPCLEAN: testa di lavaggio estraibile
- GB** TOPCLEAN: extractable washing head
- D** Entnehmbarer TOPCLEAN-Reinigungskopf
- F** Tête de lavage TOPCLEAN amovible
- E** Cabeza de lavado TOPCLEAN extraíble



COD.  
RTF: FA 066-01

### Paletank

**I** PALETANK: serbatoio pallettizzabile e sovrapponibile, per lo stoccaggio di prodotti densi, da lt. 1.100, in acciaio inox AISI 316 L a fondo molto conico, con interno lucidato a specchio.

**E** PALETANK: Tank, 1,100 litres in stainless steel AISI 316 L, steeply tapered bottom, palletizable and stackable by forklift, with mirror-polished interior for storing dense products

**D** PALETANK: Lagertank aus Edestahl AISI 316 L, 1100 Liter, mit stark kegelförmigem-Boden, mit einem Stapler palettisierbar und überlagerbar, mit hochglanzpoliertem Inneren für die Lagerung dichter Produkte

**F** PALETANK: Cuve de 1100 litres en acier inox AISI 316 L, au fond très conique, palletisable et superposable avec chariot élévateur, avec intérieurs polis miroir pour le stockage de produits denses

**E** PALETANK: Tanque de 1100 litros de acero inoxidable AISI 316 L, con fondo muy cónico, paletizable y superponible con carretilla elevadora, con interior pulido al brillo para el almacenamiento de productos densos

COD.  
RTF: FA 066-02



COD. RTF: FA 067-01

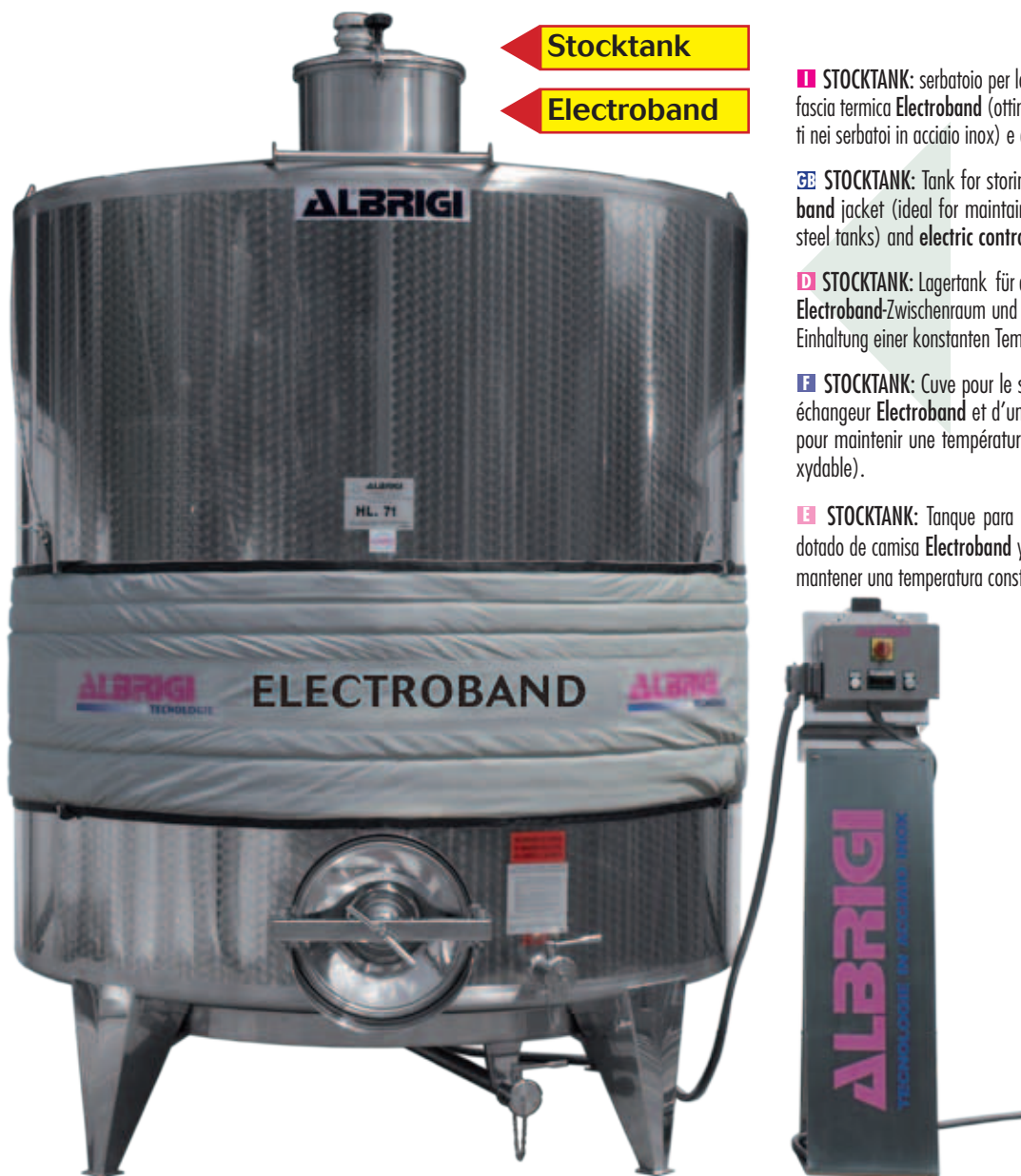

Stocktank

Electroband

**I** STOCKTANK: serbatoio per lo stoccaggio di prodotti densi; completo di fascia termica **Electroband** (ottimale per mantenere le temperature costanti nei serbatoi in acciaio inox) e **quadro elettrico** di controllo;

**EN** STOCKTANK: Tank for storing fatty products complete with **Electroband** jacket (ideal for maintaining a constant temperature in stainless steel tanks) and **electric control board**.

**D** STOCKTANK: Lagertank für die Lagerung fetter Produkte, komplett mit **Electroband-Zwischenraum** und **elektrischem Kontrollpult**, (ideal für die Einhaltung einer konstanten Temperatur in Edelstahlgefäßen).

**F** STOCKTANK: Cuve pour le stockage de produits gras équipée d'une échangeur **Electroband** et d'un **tableau électrique de contrôle**, (idéal pour maintenir une température constante dans les cuves en acier inoxydable).

**E** STOCKTANK: Tanque para el almacenamiento de productos grasos, dotado de camisa **Electroband** y **cuadro eléctrico de control**, (ideal para mantener una temperatura constante en tanques inoxidables).

**I** Quadro elettrico completo di teletermostato per il controllo della temperatura di **Electroband**

**EN** Electric power with remote thermostat for controlling the **Electroband** temperature

**D** Mit Fernthermostat versehene elektrische Schalttafel zur Kontrolle der Temperatur im **Electroband-Zwischenraum**

**F** Tableau électrique équipé d'un téléthermostat pour un contrôle de la température dans l'**Electroband**

**E** Cuadro eléctrico con teletermostato para el control de la temperatura de la **Electroband**



Electropower

COD. RTF: FA 067-02



## Paletank

COD. RTF: FA 068-01

**I** PALETANK: serbatoio pallettizzabile da lt. 1.000; ideale per essere trasferito e/o caricato, anche a pieno carico, su mezzi di trasporto

**GB** PALETANK: palletizable tank, 1,000 litres, ideal for transfer when full and loading on a truck

**D** PALETANK: palletisierbar Lagertank, 1000 Liter, ideal für die Fortbewegung und Verladung auf ein Fahrzeug in einem vollen Zustand

**F** PALETANK: Cuve palletisable de 1000 litres idéale pour être chargée même pleine sur un fourgon

**E** PALETANK: Tanque paletizable de 1000 litros, ideal para ser trasladado lleno y cargado en una camioneta



COD. RTF: FA 068-02

## Takevalve

**I** TAKEVALVE: Preleva campioni sterile a tampone con attacco Triclamp

**GB** TAKEVALVE: Sterile plug sampling unit with Triclamp connector

**D** TAKEVALVE: Vorrichtung für die Entnahme steriler pfropfenartiger Muster, mit Triclamp-Anschluss

**F** TAKEVALVE: Dispositif à tampon inox permettant de prélever des échantillons de produits. Fixation Triclamp

**E** TAKEVALVE: Toma de muestras estéril de tampón, con conexión Triclamp





Breakwater

Slowmix

Mixtank

COD. RTF. FA 069-01

**I** MIXTANK: serbatoio da lt. 10.000, in acciaio inox AISI 316 L.; completo di agitatore centrale lento **Slowmix** e di frangiflutti laterali **Breakwater**.

**E** MIXTANK: in stainless steel AISI 316 L, 10,000 litres tank, complete with **Slowmix** slow central stirrer and side wave-breakers **Breakwater**.

**D** MIXTANK: tank aus Edelstahl AISI 316 L, 10.000 Liter, mit langsam laufendem zentralem **Slowmix**-Rührer und **Breakwater** seitlichen Strombrechungsschrauben.

**F** MIXTANK: cuve en acier inox AISI 316 L, de 10.000 litres équipée d'un agitateur central lent **Slowmix** et de brise-lames latéraux **Breakwater**.

**E** MIXTANK: depósito de acero inoxidable AISI 316 L, de 10.000 litros, dotado de agitador central lento **Slowmix** y rompeolas laterales **Breakwater**.



Mobilmix

COD. RTF. FA 069-02

**I** MOBILMIX: agitatore di tipo estraibile (anche a serbatoio pieno) da applicare, tramite valvola parziale, a serbatoi già in uso; utile per miscelare velocemente i liquidi.

**E** MOBILMIX: Extractable mobile stirrer for application on existing tanks by means of a partial drainage valve for mixing liquids quickly

**D** MOBILMIX: entnehmbarer beweglicher Rührer zur Anbringung an schon vorhandenen Lagertanks, mittels eines Teil-Auslassventils für eine schnelle Vermischung von Flüssigkeiten

**F** MOBILMIX: Agitateur mobile de type amovible à monter sur des cuves existantes par le biais de la soupape de vidange partielle pour mélanger rapidement les liquides

**E** MOBILMIX: Agitador móvil extraíble para aplicar en tanques existentes mediante válvula de descarga parcial, para mezclar líquidos rápidamente



COD. RIF. FA 070-01

### Mixtank

■ Coppia di MIXTANK: da lt. 600 in acciaio inox AISI 304 L; completi di: termocondizionamento con intercapedine **Termotig**; isolamento **Isowool** (sia sul fondo che sul cilindro); agitatore centrale lento **Slowmix**; coperchio apribile per 1/3.

☞ Pair of 600 litre MIXTANKS, in stainless steel AISI 304 L, temperature-controlled with **Termotig** jacket insulated with **Isowool**, fitted (on the bottom and on the cylinder) with central **Slowmix** slow stirrer and cover openable by one third

■ Ein Paar MIXTANKS - tanks aus Edelstahl AISI 304 L, zu je 600 Liter, thermokonditioniert mit **Termotig**-Zwischenraum, **Isowool**-isoliert (an Boden und Zylinder), mit langsam laufendem zentralem **Slowmix**-Rührer und zu einem Drittel aufmachbarem Deckel versehen

■ Paire de cuves, en acier inox AISI 304 L, MIXTANK de 600 litres, thermoconditionnées avec chemise **Termotig**, isolées avec **Isowool**, (sur le fond et sur le cylindre) dotées d'un agitateur central lent **Slowmix** et d'un couvercle ouvrant d'un tiers

■ Par de MIXTANK, de acero inoxidable AISI 304 L, de 600 litros, termocondicionados con camisa **Termotig**, aislados con **Isowool** (en el fondo y en el cilindro), dotados de agitador central lento **Slowmix** y tapa que se puede abrir 1/3

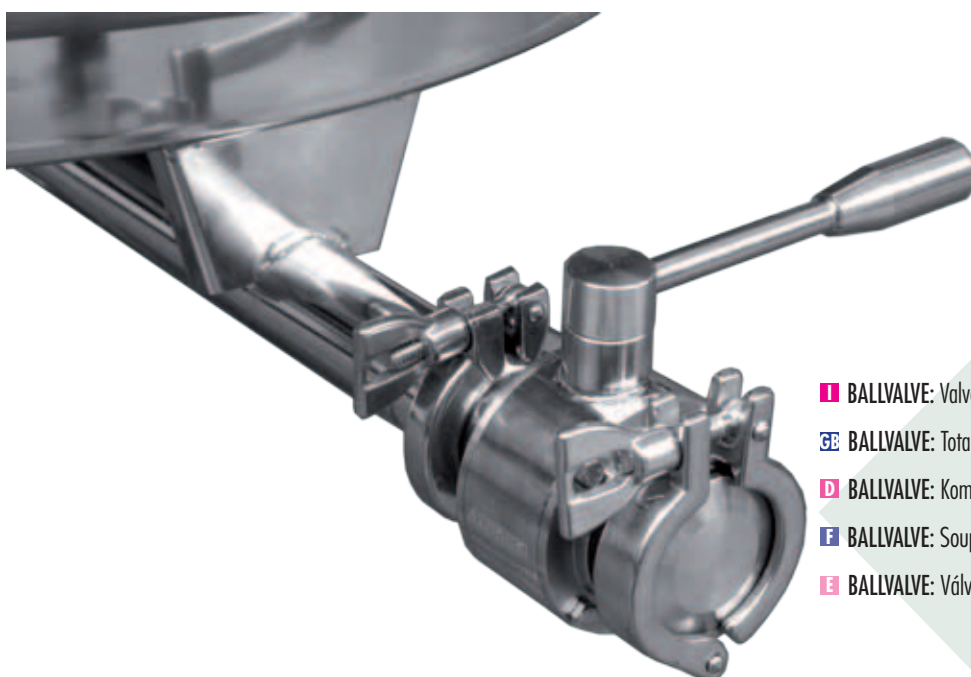

### Triclamp

### Ballvalve

COD. RIF. FA 070-02

■ BALLVALVE: Valvola di scarico totale a sfera piena e attacco **Triclamp**

☞ BALLVALVE: Total drainage solid ball valve and **Triclamp** connector

■ BALLVALVE: Komplettauslassventil mit Vollkugel und **Triclamp**-Anschluss

■ BALLVALVE: Soupape de vidange totale à boule pleine et fixation **Triclamp**

■ BALLVALVE: Válvula de descarga total de bola llena y conexión **Triclamp**





## Frigotank

COD. RTF. FA 071-01

**I** **FRIGOTANK:** serbatoio di stoccaggio termostatico, da lt. 2.000, in acciaio inox AISI 316 L; completo di: isolamento **Isowool**; valvole di scarico; chiusino; portella con controporta isolata; indicatore di livello.

**B** **FRIGOTANK:** 2,000-litre thermostatic storage tank in stainless steel AISI 316 L, insulated with **Isowool**, complete with drainage valve, manhole, hatch with insulated double door and level gauge

**D** **FRIGOTANK:** sterile Lageranlage für thermostatisch kontrollierte sterile Produkte, aus Edelstahl AISI 316 L, 2000 Liter, mit **Isowool**-Isolierung versehen, komplett mit Auslassventilen, Manlochdeckel, Tür mit isolierter Gegentür und Flüssigkeitsstandanzeiger

**F** **FRIGOTANK:** cuve de stockage thermostatique de 2000 litres en acier inox AISI 316 L, isolée avec **Isowool**, équipée de soupapes de vidange, d'une cheminée, d'une porte avec contre-porte isolée et d'un indicateur de niveau

**E** **FRIGOTANK:** Tanque de almacenamiento termostático de 2000 litros de acero inoxidable AISI 316 L, aislado con aislamiento **Isowool**, dotado de válvulas de descarga, tapa, puerta con contrapuerta aislada e indicador de nivel

**I** **CENTERPUMP:** pompa monoblocco "Maxana", indispensabile per le grandi portate, in acciaio inox AISI 316 L.

**B** **CENTERPUMP:** "Maxana" enbloc pump in stainless steel AISI 316 L, for large flow rates

**D** **CENTERPUMP:** "Maxana" Monoblockpumpe aus Edelstahl AISI 316 L, für große Förderleistungen

**F** **CENTERPUMP:** Pompe monobloc "Maxana" en acier inox AISI 316 L, pour des débits élevés

**E** **CENTERPUMP:** Bomba monobloque "Maxana" de acero inoxidable AISI 316 L, para grandes caudales

COD. RTF. FA 071-02

## Centerpump





COD. RTF. FA 072-01

### Palefarma

**I** PALEFARMA: serbatoio pallettizzabile ed impilabile, da lt. 500, in acciaio inox AISI 316 L, con interno lucidato a specchio, coperchio a chiusura ermetica, a fascetta regolabile e sfera di lavaggio Topclean.

**E** PALEFARMA: Palletizable tank, 500 litres, stackable in stainless steel AISI 316 L with mirror-polished interior with hermetic cover closed by adjustable clamp and Topclean washing ball

**D** PALEFARMA: Lagertank aus Ederlahl AISI 316 L, 500 Liter, palettisierbar und überlagerbar mit hochglanzpoliertem Inneren, mit einem über eine einstellbare Schelle hermetisch verschließbaren Deckel und einer Topclean-Reinigungskugel versehen

**F** PALEFARMA: Cuve palettisable de 500 litres empilable en acier inox AISI 316 L avec intérieur poli miroir, couvercle à fermeture étanche par collier réglable et boule de lavage Topclean

**E** PALEFARMA: Tanque paletizable de 500 litros apilable de acero inoxidable AISI 316 L, con interior pulido al brillo, tapa estanca de abrazadera regulable y bola de lavado Topclean

COD. RTF. FA 072-02

### Palemixer

**I** PALEMIXER: serbatoio pallettizzabile da lt. 700, in acciaio inox AISI 316 L; completo di: contalitri Liquidcounter; agitatore centrale veloce Speedmix; interruttore marcia/arresto e pulsante stop per la sicurezza; coperchio antispruzzo (apribile per 1/3).

**E** PALEMIXER: palletizable tank in stainless steel AISI 316 L, 700 litres complete with Liquidcounter litre-meter, central Speedmix fast stirrer, start/stop switch and safety stop button, anti-splash cover operable by one third

**D** PALEMIXER: palettisierbar Lagertank aus Edelstahl AISI 316 L, 700 Liter, komplett mit Liquidcounter-Literzähler, schnellem zentralem Speedmix-Rührer, Stopp-Startschalter und Sicherheits-

Stoppdruckknopf, und spritzwassergeschütztem, zu einem Drittel aufmachbarem Deckel

**F** PALEMIXER: Cuve pallettisable en acier inox AISI 316 L, de 700 litres équipée d'un compte-litres, d'un Liquidcounter, d'un agitateur central rapide Speedmix, d'un interrupteur de marche/arrêt et d'un bouton de stop pour la sécurité, d'un couvercle antigiclé ouvrant d'un tiers

**E** PALEMIXER: Tanque paletizable de acero inoxidable AISI 316 L de 700 litros, dotado de contador de litros Liquidcounter agitador central rápido Speedmix, interruptor marcha/parada y botón de parada de seguridad, tapa antisalpicaduras que se puede abrir 1/3





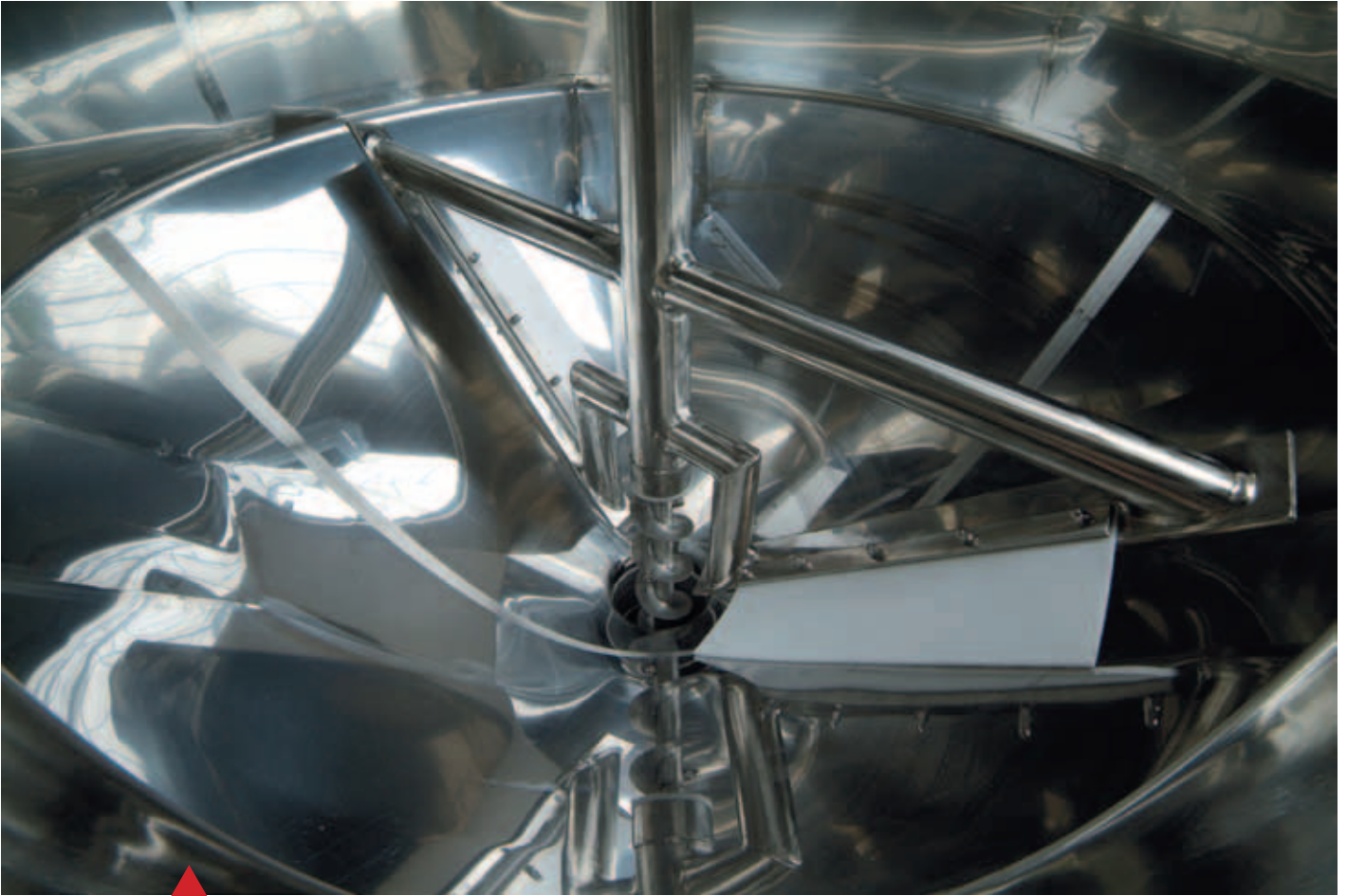

## Anchormix

COD. RTF. FA 073-01

**I** ANCHORMIX: agitatore ad ancora applicato su fondo conico (30°) con pale radenti il fondo e pattini in PTFE raschianti il fondo

**SE** ANCHORMIX: anchor-type stirrer fitted (30°) sloped bottom with skimming blades and PTFE skids scraping the bottom

**D** ANCHORMIX: Ankerrührer, an einem (30°) konischen Boden angebracht, mit den Boden streifenden Schaufeln und den Boden abschabenden Gleitbacken aus PTFE

**F** ANCHORMIX: agitateur à palette en U appliqué sur fond conique (30°) avec pales et patins en PTFE qui raclent le fond

**E** ANCHORMIX: Agitador de ancla aplicado en fondo cónico (30°), con aspas rozando el fondo y zapatas de PTFE raspadoras del fondo

**I** TAKEVALVE: Preleva campioni sterile a tampone applicato con **Triclamp** al serbatoio

**SE** TAKEVALVE: Sterile plug sampling unit fitted to the tank with **Triclamp** connector

**D** TAKEVALVE: Vorrichtung für die Entnahme steriler pfropfenartiger Muster, mit **Triclamp**-Anschluss am Lagertank

**F** TAKEVALVE: Dispositif à tampon inox permettant de prélever des échantillons de produits. Fixation **Triclamp** sur la cuve

**E** TAKEVALVE: Toma de muestras estéril de tampón, aplicada con **Triclamp** en el tanque

## Takevalve

COD. RTF. FA 073-03

## Triclamp

## Lobopump

COD. RTF. FA 073-02

**I** LOBOPUMP: Pompa a lobi sterilizzabile, esecuzione monoblocco

**SE** LOBOPUMP: Pump with sterile lobes, enbloc construction

**D** LOBOPUMP: Kreiskolbenpumpe, in sterilisierbarer Monoblockausführung

**F** LOBOPUMP: Pompe à lobes stérilisable monobloc

**E** LOBOPUMP: Bomba lobular esterilizable, versión monobloque





COD. RTF. FA 074-01

### Paletank



COD. RTF. FA 074-02

**I** PALETANK: serbatoio pallettizzabile da lt 1000 comodo per essere movimentato con transpallet

**E** PALETANK: palletizable tank, 1,000 litres, conveniently moved by transpallet

**D** PALETANK: palettisierbarer Lagertank, 1000 Liter, für eine bequeme Fortbewegung auf Transpallet-Vorrichtungen

**F** PALETANK: Cuve pallettisable de 1000 litres pratique pour être déplacée avec transpalette

**E** PALETANK: Tanque paletizable de 1000 litros, cómodo para su desplazamiento con transpaleta



COD. RTF: FA 075-01

Paletank

**I** PALETANK: serbatoi palletizzabili da litri 1000 impilabili fino a 5 pezzi

**GB** PALETANK: palletizable tank, 1,000 litres, stackable up to 5 units

**D** PALETANK: palettisierbarer Lagertank, 1000 Liter, bis zu 5 Stück stapelbar

**F** PALETANK: Cuves palletisables de 1000 litres empilables jusqu'à 5 pièces

**E** PALETANK: Tanques paletizables de 1000 litros, apilables hasta 5 unidades

**I** ELIMIX: Agitatore verticale con elica marina

**GB** ELIMIX: Vertical stirrer with marine propeller

**D** ELIMIX: vertikaler Rührer mit Schraube im Schiffschraubenprofil

**F** ELIMIX: Agitateur vertical avec hélice marine

**E** ELIMIX: Agitador vertical con hélice marina

COD. RTF: FA 075-02

Elimix





### Paletank

COD. RTF. FA 076-01

**I** PALETANK: serbatoio pallettizzabile, impilabile, con fondo molto conico, con interno lucidato a specchio, da lt. 1.000, in acciaio inox AISI 316 L; completo di: agitatore centrale Slowmix; quadro elettrico di comando, protetto dal telaio

**E** PALETANK: Palletizable tank, 1,000 litres, in stainless steel AISI 316 L, steeply sloped bottom with mirror-polished interior, stackable, complete with central Slowmix slow stirrer and electric control board protected by the frame

**D** PALETANK: Palettisierbar und überlagerbar Lagertank aus Edelstahl AISI 316 L, 1000 Liter, mit stark kegelförmigem-Boden, hochglanzpoliertem Inneren, stapelbar, komplett mit langsam laufendem zentralem Slowmix-Rührer und vom Rahmen geschützter elektrischer Schalttafel

**F** PALETANK: Cuve pallettisable et empilable de 1000 litres en acier inox AISI 316 L. Fond très conique, intérieur poli miroir. Equipée d'un agitateur lent central Slowmix et d'un tableau électrique de commande protégé par le châssis

**E** PALETANK: Tanque paletizable y apilable de 1000 litros de acero inoxidable AISI 316 L, con fondo muy cónico e interior pulido al brillo, dotado de agitador lento central Slowmix y cuadro eléctrico de mando protegido por el bastidor

COD. RTF. FA 076-02

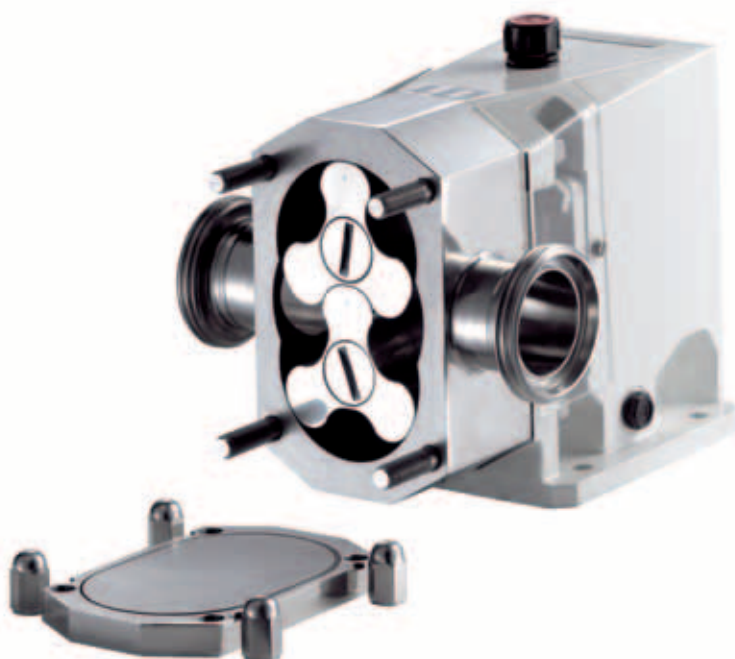

### Lobopump

COD. RTF. FA 076-03

**I** LOBOPUMP: Pompa a lobi sterilizzabile per prodotti farmaceutici, certificata 3A.

**E** LOBOPUMP: Pump with sterilizable lobes, for pharmaceuticals, 3A certified.

**D** LOBOPUMP: Kreiskolbenpumpe, sterilisierbar für pharmazeutische Produkte, 3A bescheinigt.

**F** LOBOPUMP: Pompe à lobes stérilisable pour produits pharmaceutiques, certifiée 3A

**E** LOBOPUMP: Bomba lobular esterilizable para productos farmacéuticos, certificada 3A





## Steriltank

COD. RTF: FA 077-01

**I** **STERILTANK:** serbatoio, con interno sanificabile a vapore, da lt. 15.000, in acciaio inox AISI 316 L; completo di:

Termocondizionamento con intercapedine (sia sul fondo che sul cilindro) **Termotig**; isolamento **Isofix**; bocchello di scarico totale; valvola di sfogo aria, a labirinto **Sterilevalve**; agitatore centrale lento **Scrapemix** (con pattini raschianti e radenti le pareti; ideale per prodotti densi); nella nicchia inferiore, termocondizionata (vedi portella), sono posizionate le pompe di mandata e di carico **Lobopump**.

**BE** **STERILTANK:** 15,000-litre tank in stainless steel AISI 316 L, temperature-controlled with **Termotig** on the cylinder and on the bottom, insulated with **Isofix**, provided with a total drainage hatch, **Sterilevalve** labyrinth air vent valve, central **Scrapemix** slow stirrer with scraping skids skimming the walls, for dense products. The interior can be sanitized by steam; the delivery and filling **Lobopump** pumps are positioned in the bottom temperature-controlled niche (see hatch)

**D** **STERILTANK:** Lagertank für sterile Produkte, aus Edelstahl AISI 316 L, 15.000 Liter, **Termotig**-thermokonditioniert an Zylinder und Boden, **Isofix**-isoliert, mit Komplettauslaufstutzen, **Sterilevalve**-Schleusenentlüftungsventil, und langsam laufendem zentralem **Scrapemix**-Rührer mit wandschabenden Gleitbacken für dichte Massen versehen. Das Innere ist dampfesinfizierbar und in der unteren thermokonditionierten Nische (siehe Tür) sind die **Lobopump** Förder- und Befüllungspumpen angebracht

**E** **STERILTANK:** cuve de 15.000 litres en acier inox AISI 316 L, thermoconditionnée sur le cylindre et sur le fond avec **Termotig**, isolée avec **Isofix**, dotée d'une bouche de vidange totale, d'un purgeur d'air à labyrinthe **Sterilevalve**, d'un agitateur central lent **Scrapemix** avec des patins rasant les parois, pour produits denses. L'intérieur peut être assaini par vapeur et la niche inférieure thermoconditionnée (voir porte) abrite les pompes de refoulement et de chargement **Lobopump**

**E** **STERILTANK:** tanque de 15.000 litros de acero inoxidable AISI 316 L, termocondicionado en el cilindro y en el fondo con **Termotig**, aislado con **Isofix**, dotado de boca de descarga total, válvula de purga de aire de laberinto **Sterilevalve**, agitador central lento **Scrapemix** con zapatas raspadoras rozando las paredes, para productos denses. El interior es esterilizable con vapor y en el nicho inferior termocondicionado (véase la tapa de inspección) se encuentran las bombas de entrega y carga **Lobopump**

COD. RTF: FA 077-02

## Mixtank

**I** Vista di **Mixtank**, **palletizzabili**, su ruote e su piedi, completi di agitatori veloci **Speedmix** o lenti **Slowmix**, da litri 1000, 1500, 1250

**BE** View of **Mixtank**, **palletizable**, on wheels or foot-mounted, complete with **Speedmix** fast stirrers or **Slowmix** slow ones, 1,000, 1,500 or 1,250 litres

**D** Ansichten von **Mixtank**-Misch tanks, 1000, 1250 und 1500 Liter, **palettisierbar**, auf Rädern oder Standfüßen montiert, komplett mit schnell laufenden **Speedmix**- oder langsam laufenden **Slowmix**-Rührern versehen

**E** Vue de **Mixtank**, cuves **palletisables**, sur roues et sur pieds, équipées d'agitateurs rapides **Speedmix** ou lents **Slowmix**, de 1000, 1500, 1250 litres

**E** Vista de **Mixtank** **paletizables**, con ruedas o con pies; sono tutti sino, dotados de agitadores rápidos **Speedmix** o lentos **Slowmix**, de 1000, 1500 y 1250 litros



COD. RTF: FA 078-01

## Steriltank

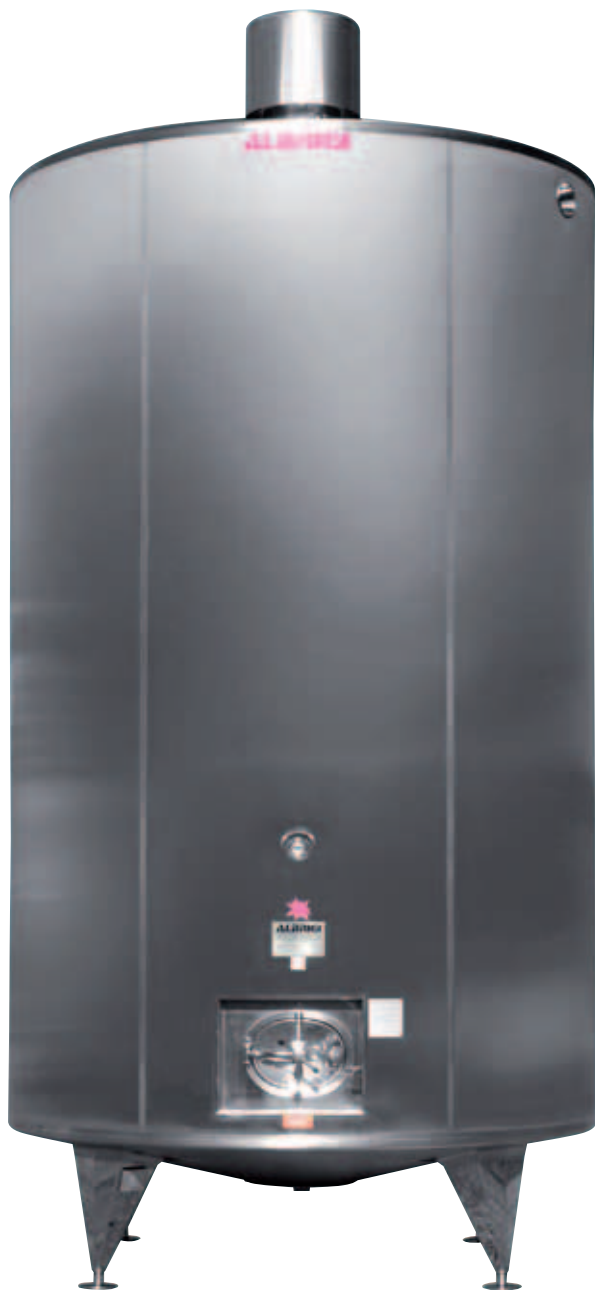

**I** **STERILTANK TERMO:** serbatoio da lt. 30.000, in acciaio inox AISI 316 L; completo di: Termocondizionamento con intercapedine **Termotig** (sia sul fondo che sul cilindro); isolamento **Isowool** (per lo stoccaggio di liquidi a 0°C); predisposizione per la sterilizzazione a vapore mediante l'utilizzo di una valvola di sfianto a labirinto **Sterilevalve**.

**GB** **STERILTANK TERMO:** in stainless steel AISI 316 L tank, 30,000 litres, temperature-controlled with **Termotig** on the bottom and on the cylinder, totally insulated with **Isowool** for storing liquids at 0°C, ready for steam-sterilization with **Sterilevalve** sterilizable labyrinth air vent valve.

**D** **STERILTANK TERMO:** tank aus Edelstahl AISI 316 L Lagertank für sterile Produkte, 30.000 Liter, **Termotig**-thermokonditioniert an Boden und Zylinder, vollständig **Isowool**-isoliert für die Lagerung von Flüssigkeiten bei 0°C, für Dampfsterilierung vorgesehen und mit sterilisierbarer **Sterilevalve**-Schleusenentlüftungspumpe ausgestattet.

**F** **STERILTANK TERMO:** cuve en acier inox AISI 316 L de 30.000 litres thermoconditionnée avec **Termotig** sur le fond et sur le cylindre et entièrement isolée avec **Isowool** pour le stockage de liquides à 0°C, prévue pour la stérilisation par vapeur avec purgeur à labyrinthe stérilisable **Sterilevalve**.

**E** **STERILTANK TERMO:** depósito de acero inoxidable AISI 316 L de 30.000 litros, termocondicionado con **Termotig** en el fondo y en el cilindro, totalmente aislado con **Isowool**, para el almacenamiento de líquidos a 0°C, preparado para la esterilización con vapor, con válvula de purga de laberinto esterilizable **Sterilevalve**.

**I** **TERMOROUND:** serpentina in acciaio inox AISI 316 L, collaudata a 20 bar; funziona a vapore, acqua calda, acqua gelida o freon. Completa di: coperchio per chiusino (con valvola a doppio effetto); portasonda per il controllo remoto della temperatura; maniglie di sollevamento; comoda per essere applicata su serbatoi pallettizzabili.

**GB** **TERMOROUND:** coil in stainless steel AISI 316 L, tested to 20 bar, steam, hot water, chilled water or Freon operation, complete with manhole cover with double-acting valve, probe carrier for remote temperature control, lifting handles; very convenient for application on palletizable tanks

**D** **TERMOROUND:** Heizschlange aus Edelstahl AISI 316 L, auf 20 Bar geprüft, mit Dampf, Warmwasser, Eiswasser oder Freon betreibbar, komplett mit Mannlochdeckel mit doppelwirkendem Ventil, Sensorhalter für Fernsteuerung der Temperatur, Hebegriffe, sehr bequem für eine Anbringung an palletisierbare Lagertanks

## Termoround

COD. RTF: FA 078-02

**F** **TERMOROUND:** serpentin en acier inox AISI 316 L, testé à 20 bars fonctionnant à la vapeur, à l'eau chaude, à l'eau glacée ou fréon, équipé d'un couvercle pour cheminée avec soupape à double effet, porte-sonde pour le contrôle à distance de la température, poignées de levage; très pratique pour être monté sur des cuves palletisables

**E** **TERMOROUND:** Serpentin de acero inoxidable AISI 316 L, ensayada a 20 bar, con funcionamiento mediante vapor, agua caliente, agua helada o freón, dotada de tapa con válvula de doble efecto, portasonda para control remoto de la temperatura y asas de elevación, muy cómodo para su aplicación en tanques paletizables







### Steriltank

COD. RTF. FA 079-01

**I** **STERILTANK**: serbatoio da lt. 7.500, in acciaio inox AISI 316 L; ideale per lo stoccaggio di prodotti a temperatura e pressione atmosferica.

**B** **STERILTANK**: in stainless steel AISI 316 L tank, 7,500 litres, for storing syrups at atmospheric temperature and pressure

**D** **STERILTANK**: sterile Lageranlage für sterile Produkte aus Edelstahl AISI 316 L, 7.500 Liter, für die Lagerung von Syrupen bei atmosphärischen Druck- und Temperaturverhältnissen

**F** **STERILTANK**: cuve en acier inox AISI 316 L de 7.500 litres pour le stockage de sirops à une température et une pression atmosphériques

**E** **STERILTANK**: depósito de acero inoxidable AISI 316 L de 7.500 litros, para el almacenamiento de jarabes a temperatura y presión atmosféricas



### Topclean

COD. RTF. FA 079-02

**I** Testa di lavaggio **Topclean** da applicare sul cielo di serbatoi

**B** **Topclean** washing head for application on the top of the tanks

**D** **Topclean**-Reinigungskopf für die Anbringung an Lagertankdeckel

**F** Tête de lavage **Topclean** à appliquer sur la voûte de cuves

**E** Cabeza de lavado **Topclean** para aplicar en el techo de tanques

### Spyglass

COD. RTF. FA 079-03

**I** **SPYGLASS**: specola visiva piana

**B** **SPYGLASS**: flat inspection window

**D** **SPYGLASS**: flaches Schauglas

**F** **SPYGLASS**: jauge visuelle plat

**E** **SPYGLASS**: Mirilla plana





### Pne valve

COD. RTF. FA 080-01

**I** PNEUVALVE: Valvola a farfalla con attuatore in acciaio inox e testata di controllo C-TOP con elettrovalvole e sensori di prossimità

**GB** PNEUVALVE: Butterfly valve with stainless steel actuator and C-TOP control head with solenoid valves and proximity sensors

**D** PNEUVALVE: Scheibenventil mit Stellantrieb aus Edelstahl und C-TOP Steuerkopf mit Elektroventilen und Kontaktsensoren

**F** PNEUVALVE: Papillon din-din avec actionneur pneumatique en acier inoxydable et tête de contrôle CTOP avec électrovalves et interrupteur de proximité

**E** PNEUVALVE: Válvula de mariposa con actuador de acero inoxidable y cabeza de control C-TOP con electroválvulas y sensores de proximidad



COD. RTF. FA 080-02

Sawmix

**I** Elica di miscelazione veloce tipo Sawmix

**GB** Sawmix type fast mixing propeller

**D** Schnell laufende Sawmix-Rührerschraube

**F** Hélice de mélange rapide de type Sawmix

**E** Hélice de mezcla rápida tipo Sawmix



### Aspirpump

COD. RTF. FA 080-03

**I** ASPIRPUMP: Pompa autoadescante sanitaria per il ritorno CIP

**GB** ASPIRPUMP: Sanitary self-priming pump for CIP return

**D** ASPIRPUMP: sanitäre Selbstansaugpumpe für eine CIP-Rückführung

**F** ASPIRPUMP: Pompe sanitaire à autoamorçage pour CIP de lavage (retour)

**E** ASPIRPUMP: Bomba de autocebado sanitaria para el retorno CIP

### Takevalve

COD. RTF. FA 080-04

**I** TAKEVALVE: preleva campioni a tampone; viene applicato alla portella ellittica; e' provvisto di attacco per la sterilizzazione a vapore.

**GB** TAKEVALVE: Plug sampling unit fitted on elliptical hatch with connector for steam sterilization

**D** TAKEVALVE: An die elliptische Tür angebrachter Vorrichtung für die Entnahme pfropfenartiger Muster, mit Anschluss für Dampfsterilisierung

**F** TAKEVALVE: Dispositif à tampon inox permettant de prélever des échantillons de produits monté sur une porte elliptique avec raccord pour stérilisation à vapeur

**E** TAKEVALVE: Toma de muestras de tampón aplicado en portezuela elíptica, con conexión para la esterilización con vapor







**I** ASPIRPUMP: pompa farmaceutica "Sipla" in acciaio inox AISI 316 L, autoadescante provvista di speciale girante aspirante ed ispezionabile.

**E** ASPIRPUMP: "Sipla" self-priming pharmaceutical pump in AISI 316 L for liquids with high air content

**D** ASPIRPUMP: selbstansaugende "Sipla" Pharmazetumppe aus AISI 316 L, für Flüssigkeiten mit hohem Luftgehalt

**F** ASPIRPUMP: pompe pharmaceutique "Sipla" à autoamorçage en acier AISI 316 L pour des liquides ayant une teneur élevée en air

**E** ASPIRPUMP: Bomba farmacéutica "Sipla" de autocebado, de acero inoxidable AISI 316 L, para líquidos con alto contenido de aire

COD. RTF. FA 081-01

### Aspirpump



### Palefarma

COD. RTF. FA 081-02

**I** PALEFARMA: serbatoio pallettizzabile, sovrapponibile da lt. 1.000, in acciaio inox AISI 304 L; completo di: Termocondizionamento con intercapedine Termotig; isolamento Isowool.

**E** PALEFARMA: palletizable tank, 1,000 litres in stainless steel AISI 304 L, stackable, temperature-controlled with Termotig and insulated with Isowool

**D** PALEFARMA: Lagertank aus Edelstahl AISI 304 L, 1000 Liter, palletisierbar und überlagerbar, Termotig-thermoconditioniert und Isowool-isoliert

**F** PALEFARMA: Cuve palletisable de 1000 litres en acier inox AISI 304 L superposable, thermoconditionnée avec Termotig et isolée avec Isowool

**E** PALEFARMA: Tanque palletizable de 1000 litros de acero inoxidable AISI 304 L, superponible, termocondicionado con Termotig y aislado con Isowool



### Ballvalve

### Triclamp

COD. RTF. FA 081-03

**I** Valvola di scarico totale a sfera piena Ballvalve di serbatoio pallettizzabile con attacco Triclamp protetto contro gli urti

**E** Ballvalve solid ball total drainage valve for palletizable tank with Triclamp connector protected against blows

**D** Komplettauslassventil mit Ballvalve-Vollkugel für einen palletisierbaren Lagertank mit stoßgeschütztem Triclamp-Anschluss

**F** Soupape à boule pleine Ballvalve pour vidange totale de cuve palletisable avec fixation Triclamp protégée contre les chocs

**E** Válvula de descarga total de bola llena Ballvalve para tanque palletizable, con conexión Triclamp protegida contra los golpes



### Sidemix

COD. RTF. FA 081-04

**I** SIDEMIX: Agitatore da applicare inclinato sulla parete dei serbatoi in posizione laterale per mantenimento e miscelazione di prodotti a bassa viscosità

**E** SIDEMIX: Stirrer fitted in a side position on the walls of tanks for maintaining and mixing low-viscosity products

**D** SIDEMIX: Rührer für eine seitlich geneigte Anbringung an Lagertankwänden in seitlicher Stellung, zur Aufbewahrung

und Vermischung von Produkten mit niedriger Viskosität

**F** SIDEMIX: Agitateur à monter incliné sur la paroi des cuves en position latérale pour le maintien et le mélange de produits à faible viscosité

**E** SIDEMIX: Agitador para aplicar inclinado en la pared de los tanques, en posición lateral, para el mantenimiento y la mezcla de productos de baja viscosidad



COD. RTF. FA 082-01

### Steriltank

**I** **STERILTANK TERMO:** serbatoio da lt. 10.000 in acciaio inox AISI 304 L; interno lucidato a specchio; totalmente isolato con **Isowool** e sfiato aria rivolto verso il basso

**B** **STERILTANK TERMO:** 10,000 litres tank in stainless steel AISI 304 L, with mirror-polished interior, completely insulated with **Isowool**, and air vent turned downwards

**D** **STERILTANK TERMO:** thermokonditionierter Lagertank für sterile Produkte aus Edelstahl AISI 304 L, 10.000 Liter, mit hochglanzpoliertem Inneren, vollständig isoliert mit **Isowool**-Isolierung und nach unten gekehrtem Entlüftungsventil

**F** **STERILTANK TERMO:** cuve de 10.000 litres en acier inox AISI 304 L, avec intérieur poli miroir, entièrement isolée avec isolation **Isowool**, et purge d'air tournée vers le bas

**E** **STERILTANK TERMO:** depósito de 10.000 litros de acero inoxidable AISI 304 L, con interior pulido al brillo, completamente aislado con aislamiento **Isowool** y purga de aire dirigida hacia abajo





COD. RTF. FA 083-02

**I** CENTERPUMP: Pompa centrifuga sanitaria con girante aperta per prodotti farmaceutici, sterilizzabile secondo la normativa 3A

**BE** CENTERPUMP: Centrifugal sanitary pump with open impeller for pharmaceuticals, sterilizable to 3A standards

**D** CENTERPUMP: sanitäre Zentrifugalpumpe mit offenem Laufrad für pharmazeutische Produkte, laut Vorschrift 3A sterilisierbar

Centerpump

**F** CENTERPUMP: Pompe centrifuge sanitaire avec roue ouverte pour produits pharmaceutiques, stérilisable conformément à la norme 3A

**E** CENTERPUMP: Bomba centrifuga sanitaria con rodete abierto para leche, esterilizable según 3A



Lobopump

COD. RTF. FA 083-03



**I** LOBOPUMP: Pompa a lobi carrellata completa di motore variatore per il pompaggio di prodotti densi molto delicati

**BE** LOBOPUMP: Wheel-mounted on cart lobe pump complete with geared motor for pumping dense, very delicate products

**D** LOBOPUMP: Kreiskolbenpumpe auf Laufwagen, komplett mit Motorwandler für die Förderung dichter, sehr empfindlicher Produkte

**F** LOBOPUMP: Pompe à lobes sur chariot équipée d'un moteur variateur pour le pompage de produits denses particulièrement délicats

**E** LOBOPUMP: Bomba lobular con ruedas, dotada de motor variador para el bombeo de productos densos muy delicados

Mobilmix

COD. RTF. FA 083-01

**I** Agitatore mobile laterale, inclinato di 45° verso il centro del fondo MOBILMIX; estraibile anche se il serbatoio è pieno; viene applicato sulla parete del serbatoio tramite una valvola a sfera piena (ø 50 din).

**BE** Mobile side MOBILMIX stirrer extractable with full tank, sloping at 45° towards the centre of the bottom, applied on the wall of the palletizable tank by means of a solid ball valve, (ø 50 din).

**D** MOBILMIX-Rührer, seitlich beweglich und bei vollem Lagertank entnehmbar, 45° zum Mittelpunkt des Boden hin geneigt, an der Wandung des palettisierbaren Lagertanks über ein Kugelventil mit massiver Kugel von (ø 50 din).

**F** Agitateur mobile latéral MOBILMIX, amovible sur une cuve pleine, incliné à 45° vers le milieu du fond, monté sur la paroi de la cuve palettisable par le biais d'un clapet à bille (ø 50 din).

**E** Agitador móvil lateral MOBILMIX extraíble con tanque lleno, inclinado a 45° hacia el centro del fondo, aplicado a la pared del tanque palettizable mediante una válvula de bola llena, (ø 50 din).



### Lobopump

COD. RTF: FA 084-01

- I** LOBOPUMP: Pompa a lobi sterilizzabili per prodotti viscosi, certificata EHEDG
- B** LOBOPUMP: Pump with sterilizable lobes, for viscous products, EHEDG certified
- D** LOBOPUMP: Kreiskolbenpumpe, sterilisierbar für dickflüssige Produkte, EHEDG-bescheinigt
- F** LOBOPUMP: Pompe à lobes stérilisables idéale pour produits visqueux, certifiée EHEDG
- E** LOBOPUMP: Bomba lobular esterilizable para productos viscosos, certificada EHEDG

COD. RTF: FA 084-02

### Mobilmix

- I** MOBILMIX: Agitatore mobile estraibile da applicare su serbatoi con valvole di scarico parziale a sfera e completo di carrello di sostegno regolabile in altezza
- B** MOBILMIX: Extractable mobile stirrer for application on tanks with partial ball drainage valve and complete with support trolley, adjustable in height
- D** MOBILMIX: beweglicher, entnehmbarer Rührer für die Anbringung an Lager-tank mit Teilausslass-Kugelventilen, komplett mit höheneinstellbarem Fahrgestell
- F** MOBILMIX: Agitateur mobile amovible à monter sur les cuves avec soupapes partielle à boule et équipé d'un chariot de support réglable en hauteur
- E** MOBILMIX: Agitador móvil extraíble para aplicar en tanques con válvulas de descarga parcial de bola y dotado de carro de soporte de altura regulable



### Filterpipe

COD. RTF: FA 084-03

- I** FILTERPIPE: Filtro in linea assiale
- B** FILTERPIPE: Axial in-line filter
- D** FILTERPIPE: Axiale Serienfilter
- F** FILTERPIPE: Filtre en ligne axiale
- E** FILTERPIPE: Filtro en línea axial





COD. RTF. FA 085-01

**Mixtank**

**I** MIXTANK: serbatoio da lt 1000, in acciaio inox AISI 304 L completo di agitatore centrale veloce Speedmix e coperchio apribile per un terzo

**GB** MIXTANK: 1,000 litres, in stainless steel AISI 304 L tank, complete with central Speedmix fast stirrer and cover openable by one third

**D** MIXTANK: tank aus Edelstahl AISI 304 L, 1000 Liter, komplett mit schnellem zentralem Speedmix-Rührer und bis auf 1/3 aufmachbarem Deckel

**F** MIXTANK: cuve de 1000 litres en acier inox AISI 304 L, équipée d'un agitateur central rapide Speedmix et d'un couvercle ouvrant d'un tiers

**E** MIXTANK: depósito de 1000 litros de acero inoxidable AISI 304 L, dotado de agitador central rápido Speedmix y tapa que se puede abrir 1/3

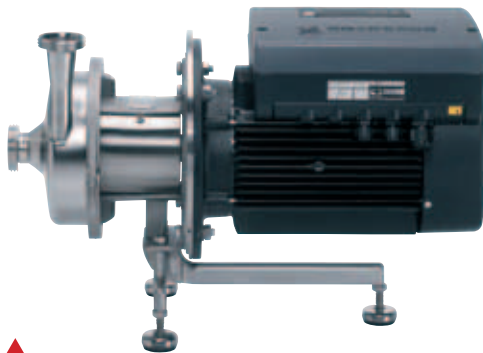
**Centerpump**

COD. RTF. FA 085-02

**I** CENTERPUMP: Pompa sterilizzabile "F&B Hygia" in acciaio inox AISI 316 L con motore a velocità variabile

**GB** CENTERPUMP: "F&B Hygia" sterilizable pump in stainless steel AISI 316 L, with variable speed motor

**D** CENTERPUMP: sterilisierbare "F&B Hygia" Pumpe aus Edelstahl AISI 316 L, mit Drehzahl-veränderlichem Motor

**F** CENTERPUMP: Pompe stérilisable "F&B Hygia" en acier inox AISI 316 L avec moteur à vitesse variable

**E** CENTERPUMP: Bomba esterilizable "F&B Hygia" de acero inoxidable AISI 316 L, con motor de velocidad variable



COD. RTF. FA 085-03

**Reactortank**

**I** REACTORTANK: serbatoio, a fondo conico, con coperchio ispezionabile e imbullonato; completo di termocondizionamento con intercapedine Termotig, isolamento Isowool; agitatore centrale lento ad ancora Anchormix

**GB** REACTORTANK: with bolted inspectionable cover, completely temperature-controlled by Termotig, insulated with Isowool, tapered bottom, with central Anchormix anchor-type slow stirrer

**D** REACTORTANK: Reaktionslagertank mit verschraubtem und überprüfbar Deckel, vollständig Termotig-thermoconditioniert, Isowool-isoliert, mit kegelförmigem Boden und langsam laufendem zentralem Anchormix-Ankerrührer

**F** REACTORTANK: Cuve avec couvercle de contrôle boulonné entièrement thermoconditionnée avec Termotig, isolée avec Isowool, au fond conique avec agitateur central lent à palette en U Anchormix

**E** REACTORTANK: depósito con tapa controlable empernada, completamente termocondicionado con Termotig, aislado con Isowool, de fondo cónico, dotado de agitador central lento de ancla Anchormix



### Single Cabinet

COD. RTF: FA 086-01

- I** **SINGLE CABINET:** mobile in acciaio inox su ruote con piano di lavoro superiore e vano portaoggetti inferiore. Modello singolo
- GB** **SINGLE CABINET:** stainless steel cabinet on wheels with worktop and storage compartment below. Single model
- D** **SINGLE CABINET:** auf Rädern montierter Möbel aus Edelstahl, mit oberer Arbeitsfläche und unterem Gegenständefach, Einzelmodell
- F** **SINGLE CABINET:** meuble en acier inoxydable sur roues avec plan de travail supérieur et compartiment porte-objets inférieur. Modèle simple
- E** **SINGLE CABINET:** Mueble de acero inoxidable con ruedas, con plano de trabajo superior y compartimento portaobjetos inferior. Modelo individual

COD. RTF: FA 086-02

### Wingvalve

- I** **WINGVALVE:** valvola a farfalla, attacco din
- GB** **WINGVALVE:** butterfly valve, din connector
- D** **WINGVALVE:** Scheibenventil mit din-Anschluss
- F** **WINGVALVE:** papillon, raccord din
- E** **WINGVALVE:** Válvula de mariposa, conexión din



### Double Cabinet

COD. RTF: FA 086-03

- I** **DOUBLE CABINET:** mobile in acciaio inox su ruote con piano di lavoro superiore e vano portaoggetti inferiore. Modello doppio
- GB** **DOUBLE CABINET:** stainless steel cabinet on wheels with worktop and storage compartment below. Double model
- D** **DOUBLE CABINET:** auf Rädern montierter Möbel aus Edelstahl, mit oberer Arbeitsfläche und unterem Gegenständefach, Doppelmodell
- F** **DOUBLE CABINET:** meuble en acier inoxydable sur roues avec plan de travail supérieur et compartiment porte-objets inférieur. Modèle double
- E** **DOUBLE CABINET:** Mueble de acero inoxidable con ruedas, dotado de plano de trabajo superior y compartimento portaobjetos inferior. Modelo doble







### Centerpump

- I** CENTERPUMP: Pompa sterilizzabile "Sipla" autoadescante, in acciaio inox AISI 316 L; ideale per liquidi con alto contenuto d'aria
- B** CENTERPUMP: "Sipla" self-priming sterilizable pump, in stainless steel AISI 316 L for liquids with a high air content
- D** CENTERPUMP: sterilisierbare "Sipla" Selbstansaugpumpe aus Edelstahl AISI 316 L für Flüssigkeiten mit hohem Luftgehalt

COD. RTF: FA 087-01

- F** CENTERPUMP: Pompe stérilisable « Sipla » à auto-amorçage, en acier inox AISI 316 L, pour des liquides ayant une teneur élevée en air
- E** CENTERPUMP: Bomba esterilizable "Sipla" de auto-cebado, de acero inoxidable AISI 316 L, para líquidos con alto contenido de aire



COD. RTF: FA 087-02

### Ballvalve

- I** BALLVALVE: valvola inox a sfera piena, ø 50 mm. Attacco din
- B** BALLVALVE: solid ball stainless steel valve, ø 50 mm, DIN connector
- D** BALLVALVE: Kugelventil aus Edelstahl mit voller Kugel. ø 50 mm, mit DIN Anschluss
- F** BALLVALVE: clapet à boule pleine en acier inoxydable de ø 50 mm. Raccord din
- E** BALLVALVE: Válvula inoxidable de bola llena, de ø 50 mm. Conexión din



### Sievefilter

COD. RTF: FA 087-03



- I** SIEVEFILTER: Setaccio per filtro in linea a profilo triangolare
- B** SIEVEFILTER: Sieve for in-line filter with triangular profile
- D** SIEVEFILTER: Sieb für LeitungsfILTER, mit dreieckigem Profil
- F** SIEVEFILTER: Tamis métallique pour filtre en ligne à profil triangulaire
- E** SIEVEFILTER: Criba para filtro en línea con perfil triangular.

Loft

### Farmatank

COD. RTF: FA 087-04

**I** FARMATANK TERMO: Serbatoio con finitura esterna satinata Scotch Brite, da lt 1000, termocondizionato con intercapedine Termotig, isolamento Isowool; montato su telaio Loft.

**B** FARMATANK TERMO: 1,000 litres, temperature-controlled with Termotig, insulated with Isowool placed on a frame Loft to raise it, with external Scotch Brite satin finish

**D** FARMATANK TERMO: Lagertank, 1000 Liter, Termotig-thermoconditioniert, mit Isowool-Isolierung versehen, zwecks Erhöhung auf einem Rahmen aufgestellt Loft, mit Scotch-Brite satinierter äußerer Fertigbearbeitung

**F** FARMATANK TERMO: Cuve de 1000 litres, thermoconditionnée avec Termotig, isolée avec isolation Isowool placée sur châssis Loft pour la rehausser, avec finition externe satinée Scotch Brite

**E** FARMATANK TERMO: Tanque de 1000 litros, termocondicionado con Termotig, aislado con aislamiento Isowool, instalado en bastidor elevado Loft, con acabado exterior satinado Scotch Brite



### Steriltank

COD. RTF. FA 088-01

**I** **STERILTANK TERMO:** serbatoio da lt 8000, per lo stoccaggio di liquidi a 0°, in acciaio inox AISI 316 L; completo di: termocondizionamento con intercapedine **Termotig**; isolamento **Isowool**, con valvola di sfogo a labirinto **Securevalve**; predisposto per la sterilizzazione a vapore

**BE** **STERILTANK TERMO:** in stainless steel AISI 316 L, 8,000 litres, temperature-controlled with **Termotig**, insulated with **Isowool** for storing liquids at 0, set up for steam-sterilization with **Securevalve** labyrinth vent valve

**D** **STERILTANK TERMO:** Lagertank für sterile Produkte aus Edestahl AISI 316 L, 8000 Liter, **Termotig** thermokonditioniert, **Isowool**-isoliert für die Lagerung von Flüssigkeiten bei 0° C, für eine Dampfsterilisation vorgesehen und mit **Securevalve**-Schleusenentlüftungsventil versehen

**F** **STERILTANK TERMO:** cuve en acier AISI 316 L de 8.000 litres thermoconditionnée avec **Termotig**, isolée avec **Isowool** pour le stockage de liquides à 0° C, prévue pour la stérilisation à la vapeur avec purgeur à labyrinthe **Securevalve**

**E** **STERILTANK TERMO:** depósito de acero inoxidable AISI 316 L de 8.000 litros, termocondicionado con **Termotig**, aislado con **Isowool** para el almacenamiento de líquidos a 0° C, preparado para la esterilización con vapor, con válvula de purga de laberinto **Securevalve**



### Slowmix

COD. RTF. FA 088-02

### Sidemix

**I** Vista interna di **MIXTANK** con due agitatori; uno verticale fisso **Slowmix** e l'altro laterale inclinato **Sidemix**

**BE** **MIXTANK**, inside view, with **Slowmix** fixed vertical stirrer, and **Sidemix** sloping side stirrer

**D** Innenansicht eines **MIXTANK**-Misch tanks mit ortsfestem senkrechtem **Slowmix**-Rührer und seitlich geneigtem **Sidemix**-Rührer

**F** Vue intérieure d'une cuve **MIXTANK** avec agitateur vertical fixe **Slowmix** et agitateur latéral incliné **Sidemix**

**E** Vista interior de **MIXTANK**, dotado de agitador vertical fijo **Slowmix** y agitador lateral inclinado **Sidemix**



COD. RTF. FA 089-01

## Topclean

**I** TOPCLEAN: testa di lavaggio mobile da applicare direttamente al coperchio, completa di valvola di sfiato aria

**E** TOPCLEAN: mobile washing head for application directly on the cover, complete with air vent valve

**D** TOPCLEAN: beweglicher Reinigungskopf zum direkten Anbringen an den Deckel, komplett mit Entlüftungsventil

**F** TOPCLEAN: tête de lavage mobile à monter directement sur le couvercle équipé d'un purgeur d'air

**E** TOPCLEAN: Cabeza de lavado móvil para aplicar directamente en la tapa, dotada de válvula de purga de aire



## Trolley

COD. RTF. FA 089-02

**I** TROLLEY: carrello inox porta accessori indispensabile per chi deve fare collegamenti tra pompe e serbatoi

**E** TROLLEY: stainless steel accessory trolley indispensable for those who make the connections between pumps and tanks

**D** TROLLEY: Laufwagen aus Edelstahl für den Transport von Zubehör, unentbehrlich für ein für

die Verbindungen zwischen Pumpen und Lagertanks zuständiges Personal

**E** TROLLEY: Chariot à accessoires en acier inoxydable, à accessoires, indispensable pour les personnes qui doivent effectuer des branchements entre les pompes et les cuves

**E** TROLLEY: Carro inoxidable portaaccesorios, indispensable para quienes deben realizar conexiones entre las bombas y los tanques



### Termoround

- I** TERMOROUND: serpentina in acciaio inox AISI 316 L a spirale per riscaldare con vapore o acqua calda liquidi poco densi
- GB** TERMOROUND: AISI 316 L stainless steel spiral coil for heating low-density liquids with steam or hot water
- D** TERMOROUND: Heizschlange aus AISI 316 L Edelstahl, zur Dampf- oder Warmwassererhitzung von Flüssigkeiten geringer Dichte

COD. RTF. FA 090-01

- F** TERMOROUND: serpentín à spirale en acier inoxydable AISI 316 L pour chauffer à la vapeur ou à l'eau chaude les liquides peu denses
- E** TERMOROUND: Serpentin inoxidable de acero inoxidable AISI 316 L de espiral, para calentar con vapor o agua caliente líquidos poco densos

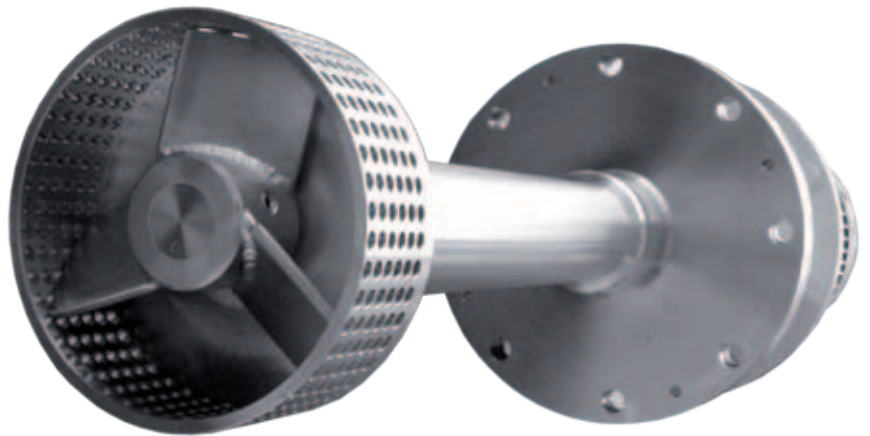

COD. RTF. FA 090-02

### Multimix

- I** MULTIMIX: vista di elica tripala a profilo marino all'interno dello statore di un Turboemulsore
- GB** MULTIMIX: view of a three-blade propeller with marine profile inside a Turboemulsore stator
- D** MULTIMIX: Ansicht eines Multimix 3-Blatt-Rührers mit Schiffsschraubenprofil im Inneren eines Stators eines Turboemulsore
- F** MULTIMIX: vue d'une hélice à trois pales au profil marin à l'intérieur d'un stator d'un Turboemulsore
- E** MULTIMIX: Vista de hélice de tres aspas con perfil marino, dentro del estátor de un turboemulsionador

COD. RTF. FA 090-03

### Stocktank

**I** STOCKTANK: serbatoio polmone da lt 300 in acciaio inox AISI 316 L, con coperchio incernierato per metà e sfera di lavaggio fissa Sprayball

**GB** STOCKTANK: 300-litre plenum tank in stainless steel AISI 316 L, with half-hinged cover and fixed washing Sprayball

**D** STOCKTANK: Speichertank aus Edelstahl AISI 316 L, 300 Liter mit halb-scharniertem Deckel und ortsfester Sprayball-Reinigungskugel

**F** STOCKTANK: cuve de stockage de 300 litres en acier inox AISI 316 L, avec couvercle à charnière s'ouvrant sur une moitié et boule de lavage fixe Sprayball

**E** STOCKTANK: Tanque de acumulación de 300 litros de acero inoxidable AISI 316 L, con tapa engoznada hasta la mitad y bola de lavado fija Sprayball





# Tubomix

COD. RTF. FA 091-01

- I** Agitatore con convogliatore di flusso. Ideale per una miscelazione totale ed omogenea di prodotti anche densi
- GE** Stirrer with flow conveyor. Ideal for total, homogeneous mixing of creams, including dense ones
- D** Rührer mit Förderanlage, ideal für eine vollständige und homogene Vermischung selbst dichter Cremes.
- F** Agitateur avec convoyeur de flux. Idéal pour un mélange total et homogène des crèmes même denses
- E** Agitador con encauzador de flujo. Ideal para la mezcla total y homogénea de cremas, incluso densas



COD. RTF. FA 091-02

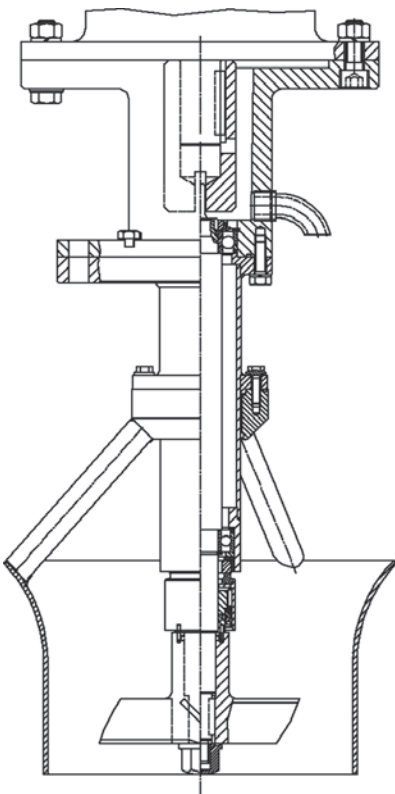

COD. RTF. FA 091-03



- I** Elica di miscelazione intubata
- GE** In-tube mixing propeller
- D** Misch-Schraube in Gehäuse
- F** Hélice de mélange tubée
- E** Hélice de mezcla entubada

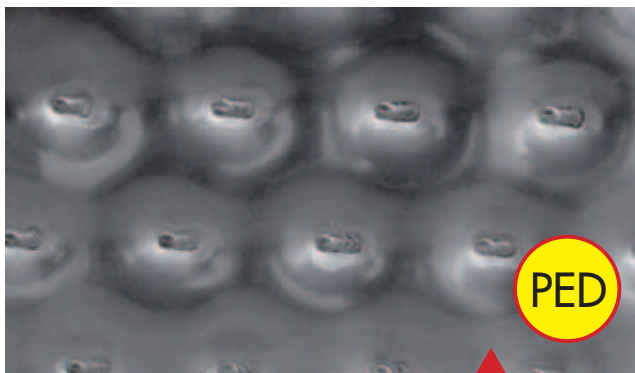

PED

COD. RTF. FA 092-01

Termotig

- I** TERMOTIG: intercapedine con saldatura a TIG
- GB** TERMOTIG: jacket with TIG welding
- D** TERMOTIG: Wig-geschweißte Doppelwandung
- F** TERMOTIG: Chemise avec soudage TIG
- E** TERMOTIG: Camisa con saldatura TIG



PED

COD. RTF. FA 092-03

Termolaser

- I** TERMOLASER: intercapedine con saldatura laser
- GB** TERMOLASER: jacket with laser welding
- D** TERMOLASER: lasergeschweißte Doppelwandung
- F** TERMOLASER: Chemise avec soudage laser
- E** TERMOLASER: Camisa con soldadura laser



PED

COD. RTF. FA 092-05

Termosteam

Termoil

- I** Termosteam - Termoil: intercapedine a semitubo
- GB** Termosteam - Termoil: half tube double wall
- D** Termosteam - Termoil: Halbrohr-Doppelwandung
- F** Termosteam - Termoil: chemise semi-tubulaire
- E** Termosteam - Termoil: camisa semitubular



PED

COD. RTF. FA 092-02

Alveotrap

- I** ALVEOTRAP: intercapedine bugnata o punzolata
- GB** ALVEOTRAP: embossed or punched double wall
- D** ALVEOTRAP: Tränenblech-Doppelwandung oder gestanzte Doppelwandung
- F** ALVEOTRAP: Chemise bossetée ou chemise poinçonnée
- E** ALVEOTRAP: camisa almohadillada o troquelada

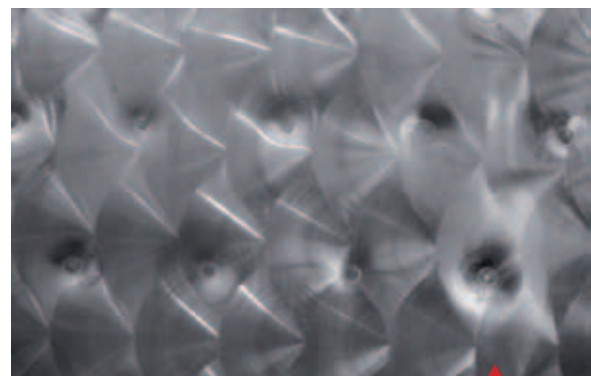

COD. RTF. FA 092-04

Termostar

- I** TERMOSTAR: intercapedine con saldatura a resistenza
- GB** TERMOSTAR: Resistance welded double wall
- D** TERMOSTAR: widerstandsgeschweißte Doppelwandung
- F** TERMOSTAR: chemise avec soudage par résistance
- E** TERMOSTAR: camisa con soldadura por resistencia



COD. RTF. FA 092-06

Termospiral

- I** TERMOSPIRAL: intercapedine a canalina
- GB** TERMOSPIRAL: double channel wall
- D** TERMOSPIRAL: Kanal-Doppelwandung
- F** TERMOSPIRAL: chemise avec cannelures
- E** TERMOSPIRAL: camisa de canales



## Ashtray



**I** Portacenere in acciaio inox a colonna **GB** Stainless steel column ashtray **D** Schlauchaufwickler - Zubehör zum Aufwickeln von Reinigungsschläuchen **F** Cendrier à colonne en acier inoxydable **E** Cenicero de acero inoxidable tipo columna

## Avvolgitubo



**I** Accessorio per avvolgere tubi in gomma di lavaggio **GB** Hose reel - Accessory for reeling up washing hoses **D** Schlauchaufwickler - Zubehör zum Aufwickeln von Reinigungsschläuchen **F** Enrouleur de tuyau - Accessoire pour enrouler les tuyaux de lavage en caoutchouc **E** Arrollador de tubo - Accesorio para arrollar tubos de caucho para lavado

## Breakwater pag. 38, 43



**I** Frangiflutto laterale per rompere il flusso rotatorio **GB** Lateral breakwater to interrupt the rotational flow **D** Seitlichem Strömungsbrecher für die Unterbrechung des kreisenden Flusses **F** Brise-lame latérale pour interrompre le flux rotatoire **E** Amortiguador lateral para romper el flujo rotatorio

## Cella sterile



**I** Cella sterile per raccogliere campioni di prodotto **GB** Sterile cell - Sterile cell for collecting sample **D** Sterile Zelle - Sterile Zelle zur Aufnahme flüssiger **F** Chambre stérile - Chambre stérile pour collecter les échantillons de produit **E** Cámara estéril - Cámara estéril para tomar muestras de producto

## Cottonfilter pag. 56



**I** Filtro mobile in acciaio inox AISI 304 L a cotone per la filtrazione a caduta di prodotti naturali, completo di coperchio antipolvere da posizionare sul collo di un chiusino o sul fusto per raccogliere il prodotto filtrato **GB** Mobile AISI 304 L cotton filter for the gravity filtering of natural products, complete with dustcover, to be positioned on the neck of a cover or barrel for the collection of the filtered product **D** Beweglicher Baumwollfilter aus AISI 304 L-Edelstahl für das Filtrieren von nach unten gesunkenen natürlichen Produkten, mit Staubschutzdeckel der auf dem Hals des Verschlusses oder auf der Trommel für das Auffangen des filtrierten Produkts angebracht wird **F** Filtre extractible en acier inox AISI 304 L, en coton pour la filtration de produits naturels, doté de couvercle anti-poussière à placer sur le col de la cheminée ou sur la cuve pour recueillir le produit filtré **E** Filtro móvil AISI 304 L de algodón para la filtración de caída de productos naturales, con tapa parapolvos para colocar en el cuello de la tapa o en el barril para recoger el producto filtrado

## Dispenser



**I** Pannello porta accessori, valvole e raccordi in acciaio inox **GB** Accessory, valve and connector panel in stainless steel **D** Haltervorrichtung für Zubehörteile, Ventile und Anschlüsse **F** Panneau porte-accessoires, soupapes et raccords en acier inox **E** Panel porta accesorios, con válvulas y conexiones en acero inox

## Double cabinet pag. 86



**I** Double Cabinet — mobile in acciaio inox su ruote con piano di lavoro superiore e vano portaoggetti inferiore. Modello doppio **GB** Stainless steel cabinet on wheels with upper working table and lower shelf Double model **D** Möbel aus Edelstahl auf Rädern mit Arbeitsfläche im oberen und Stauraum im unteren Bereich. Modell in Doppelausführung **F** Meuble en acier inox sur roues avec plan de travail supérieur et espace porte-objets inférieur. Modèle double **E** Mueble en acero inox con ruedas, encimera de trabajo y hueco inferior porta objetos. Modelo doble

## Drier



**I** Concentratore sotto vuoto per liquidi **GB** Vacuum concentrator for liquids **D** Vakuum-Konzentrator für flüssige **F** Concentrateur sous vide pour les liquides **E** Concentrador al vacío para líquidos

## Electric service



**I** erogatore di energia elettrica multi presa in acciaio inox ad altezza d'uomo **GB** Multi-socket stainless steel electrical power distributor at human height **D** Vorrichtung mit mehreren Steckdosen für die Abgabe von elektrischer Energie, Edelstahl, auf Mannhöhe gelegen **F** Distributeur d'énergie électrique multiprise à hauteur d'homme en acier inoxydable **E** Distribuidor de energía eléctrica con toma múltiple de acero inoxidable, a altura de hombre

## Electric shell



**I** Protezione inox per quadro elettrico da applicare a muro o su passerella **GB** Stainless steel protection for a power board for application on the wall or gangway **D** Edelstahlschutz für Schaltschrank, zur Anbringung an der Wand oder dem Laufsteg **F** Protection tableau électrique en acier inoxydable applicable sur mur ou passerelle **E** Protección inoxidable para cuadro eléctrico, instalable en la pared o en la pasarela

## Electropower pag. 20, 67



**I** Quadro elettrico di potenza **GB** Electric power board **D** Verschied. Schalttafeln **F** Tableau électrique de puissance **E** Cuadro eléctrico de potencia

## Filterpipe



pag. 19, 84

**I** Filtro ispezionabile applicato su tubazioni fisse **GB** Accessible filter mounted on fixed pipes **D** Inspizierbarer Filter an stationären Rohrleitungen **F** Filtre pouvant être contrôlé monté sur tuyaux fixes **E** Filtro que puede inspeccionarse, aplicado en tuberías fijas

## Filterline



**I** Filtro in acciaio inox in linea corto **GB** Short in-line stainless steel filter **D** Kurzer Leitungsfiter **F** Filtre court inox en ligne **E** Filtro inox en línea corto

## Gasbubbles



**I** Candela porosa in acciaio inox AISI 316 L sinterizzata per iniettare ossigeno, azoto o CO<sub>2</sub> in un liquido **GB** AISI 316 L sintered porous core for injecting oxygen, nitrogen or CO<sub>2</sub> into liquids **D** Sprühdüse AISI 316 L, gesintert, zur Einspritzung von Sauerstoff, Stickstoff oder CO<sub>2</sub> in eine Flüssigkeit **F** Élément poreux en AISI 316 L fritté pour injecter de l'oxygène, de l'azote ou du CO<sub>2</sub> dans un liquide **E** Elemento poroso en acero AISI 316 L sinterizado para inyectar oxígeno, nitrógeno o CO<sub>2</sub> en un líquido

## Innergas



pag. 61

**I** Sistema di polmonazione per iniettare gas inerte (azoto/CO<sub>2</sub>) all'interno di serbatoi di stoccaggio o processo per eliminare l'aria contenuta **GB** Plenum system for injecting inert gas (Nitrogen/CO<sub>2</sub>) into process or storage tanks in order to displace the air contained within them **D** Speichersystem zur Einspritzung von Inertgas (Stickstoff/CO<sub>2</sub>) in Lager- oder Prozess tanks zur Evakuierung der darin enthaltenen Luft. **F** Système de stockage pour injecter le gaz inerte (azote/CO<sub>2</sub>) à l'intérieur de réservoirs de stockage ou de processus pour éliminer l'air contenu. **E** Sistema de almacenamiento para inyectar gas inerte (nitrógeno/CO<sub>2</sub>) al interior de tanques de almacenamiento o de proceso, para eliminar el aire contenido

**Keydin** pag.63

**I** Chiave di apertura din **GB** Wrench opening  
DIN **D** Schlüssel DIN-Maß **F** Clé ouverture din  
**E** Llave de abertura din

**Loader**

**I** Sistema di trasferimento e innalzamento di prodotti chimici, in polvere e semisolidi **GB** System for transferring and lifting chemicals, in powder and semisolid form **D** Übertragungs- und Hebesystem für chemische Produkte in pulverförmiger und halbester Form **F** Système de transfert et d'élevation de produits chimiques, en poudre et semi-solides **E** Sistema de traslado y elevación de productos químicos, en polvo y semisólidos

**Loft**

pag. 10, 50, 55, 87



**I** Struttura di supporto per sopraelevare serbatoi **GB** Supporting framework for raised tanks **D** Stützstruktur als Tank-Hebehilfe **F** Structure de support pour surélever les cuves **E** Estructura de soporte para elevar los depósitos

**Mastella**

pag. 58



**I** Raccogli liquido **GB** Tub - Tub for liquids **D** Kübel - Zur Aufnahme von Flüssigkeiten **F** Baquet - Collecteur de liquide **E** Tina - Recogedor para líquido

**Monitor**

**I** Video di controllo **GB** Control screen **D** Kontrollbildschirm **F** Moniteur - Ecran de contrôle **E** Video de control

**Mobil Basket**

**I** Cestino porta rifiuti in acciaio inox su ruote **GB** Stainless steel waste basket on wheels **D** Abfallkorb aus Edelstahl auf Rollen **F** Poubelle sur roues en acier inoxydable **E** Cesta de residuos de acero inoxidable con ruedas

**Multi service**

**I** Erogatore di servizi in acciaio inox ad altezza d'uomo per fornitura d'acqua potabile, aria compressa e gas inerte **GB** Stainless steel services distributor at human height for supplying drinking water, compressed air and inert gas **D** Vorrichtung aus Edelstahl zur Abgabe von Trinkwasser, Druckluft und Inertgas, auf Mannhöhe gelegen **F** Distributeur de services à hauteur d'homme en acier inoxydable pour la fourniture d'eau potable, d'air comprimé et de gaz inerte **E** Distribuidor de servicios de acero inoxidable a altura de hombre, para el suministro de agua potable, aire comprimido y gas inerte

**Net Filter** pag. 52

**I** Filtro in acciaio inox in lamiera forata completo di maniglia **GB** Stainless steel perforated sheet metal filter, complete with handle **D** Edelstahlfilter aus Lochblech mit Haltegriff **F** Filtre inox en tôle perforée doté de poignée **E** Filtro inox en chapa perforada con asas

**Organizer**

**I** Carrello di servizio **GB** Service trolley **D** Transportwagen **F** Chariot de service **E** Carro de servicio

**Oxycontrol**

**I** Sistema di polmonazione per dare ossigeno in quantità controllata ad un liquido **GB** Plenum system to supply controlled quantities of oxygen to a liquid **D** Speichersystem, um einer Flüssigkeit Sauerstoff in kontrollierter Menge zuzuführen **E**

Système de stockage pour fournir l'oxygène en quantité contrôlée à un liquide **E** Sistema de almacenamiento para suministrar oxígeno a un líquido en cantidad controlada

**Paraflusso**

**I** Mezza portella mobile antispruzzo **GB** Anti-splash - Mobile anti-splash half hatchway **D** Flussschutz - Bewegliche Spritzschutz-halbluke **F** Arrêt du flux - Demi-porte mobile anti-giclées **E** Paraflujio - Media portezuela móvil antisalpicaduras

**Portasonda** pag. 65

**I** Custodia per sonda **GB** Probe carrier - Probe casing **D** Fühlerhalter - Fühlergehäuse **F** Portasonde - Boîtier pour sonde **E** Portasonda - Caja para sonda

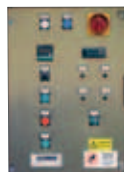
**Control Power** pag.

**I** Quadro elettrico di comando **GB** Electrical control board **D** Elektrischer Schalttafel **F** Tableau électrique the commande **E** Cuadro eléctrico de mando

**Raccordo**

pag. 12



**I** Giunzione per tubi **GB** Fitting - Pipe fitting **D** Verschraubung - Rohrverbindung **F** Raccord - Joint pour tuyaux **E** Rácor - Junta para tubos

**Rack**

**I** Scaffale metallico per magazzino **GB** Metallic warehouse rack **D** Lagerregal aus Metall **F** Étagère métallique pour l'entrepôt **E** Estantería metálica para el almacén

**Secchio**

pag. 63

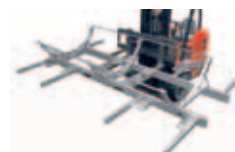

**I** Secchio completamente in acciaio inox **GB** Bucket - Made entirely out of stainless steel **D** Eimer - Komplett aus Edelstahl **F** Seau - Entièrement en acier inoxydable **E** Cubo - Totalmente en acero inoxidable

**Sella**

**I** Supporto speciale sagomato per serbatoio da trasporto **GB** Saddle - Special profiled support for transport tank **D** Sattel - Geformte Spezialhalterung für Transporttank **F** Support - Support spécial façonné pour réservoir de transport **E** Zapata de soporte - Soporte especial perfilado para tanque de transporte

**Sievefilter**

pag. 87



**I** Setaccio per filtro in linea a profilo triangolare **GB** Sieve for in-line filter with triangular profile **D** Sieb für Leitungsfiter, mit dreieckigem Profil **F** Tamis pour filtre en ligne à profil triangulaire métallique **E** Criba para filtro en línea con perfil triangular.

**Single cabinet** pag. 60

**I** Single Cabinet - mobile in acciaio inox su ruote con piano di lavoro superiore e vano portaoggetti inferiore. Modello singolo **GB** Stainless steel cabinet on wheels with upper working table and lower shelf Single model **D** Möbel aus Edelstahl auf Rädern mit Arbeitsfläche im oberen und Stauraum im unteren Bereich. Modell in einfacher Ausführung **F** Meuble en acier inox sur roues avec plan de travail supérieur et espace porte-objets inférieur. Modèle simple **E** Mueble en acero inox con ruedas, encimera de trabajo y hueco inferior porta objetos. Modelo individual

**Telaio inox**



**I** Telaio in acciaio inox scomponibile per serbatoi pallettizzabili  
**GB** Stainless steel frame - Demountable stainless steel frame for palletizable tanks  
**D** Edelstahlrahmen - Zerlegbarer Edelstahlrahmen für palettierbare Tanks  
**F** Châssis en acier inoxydable - Châssis en acier inoxydable modulaire pour réservoirs palettisables  
**E** Bastidor acero inoxidable - Bastidor de acero inoxidable desmontable para tanques paletizables

## Termometro analogico

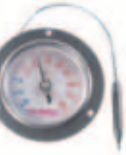

**I** Termometro analogico  
**GB** Analog thermometer  
**D** Analoges Thermometer  
**F** Thermomètre analogique  
**E** Termómetro analógico

## Termometro digitale



**I** Termometro digitale  
**GB** Digital thermometer  
**D** Digitales Thermometer  
**F** Thermomètre digital  
**E** Termómetro digital

## Triclamp

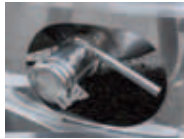

**I** Attacco sterilizzabile a morsetto Triclamp  
**GB** Sanitary Triclamp attachment  
**D** Sterilisierbarer Anschluss für Triclamp-Klemmverbindung  
**F** Fixation stérilisable avec borne Triclamp  
**E** Conexión esterilizable con abrazadera Triclamp

## Trolley



**I** Carrello porta accessori in acciaio inox AISI 304 L  
**GB** AISI 304 L stainless steel accessory cart  
**D** Gerätewagen aus AISI 304 L Edelstahl, unentbehrlich für Arbeiten  
**F** Petit chariot porte-accessoires en acier inox AISI 304 L  
**E** Carro Trolley porta accesorios en acero inox AISI 304 L

## Weight System



**I** Cella di carico - pesa elettronica in acciaio inox AISI 316 L  
**GB** Load cell, electronic balance in AISI 316 L stainless steel  
**D** Wägezelle, elektronische Waage aus AISI 316 L Edelstahl  
**F** Chambre de chargement, système de pesage électronique en acier inoxydable AISI 316 L  
**E** Celda de carga, balanza electrónica de acero inoxidable AISI 316 L

## Agitatori • Stirrers • Rührer • Agitateurs • Agitadores

### Anchormix

pag. 73

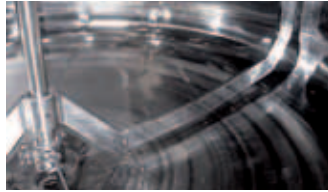

**I** Agitatore verticale lento centrale fisso con pala sagomata a forma di ancora radente il fondo ed eliche rompiflusso distribuite sull'albero centrale  
**GB** Slow central fixed vertical stirrer with anchor profiled blade skimming the bottom and flow-breaking propellers distributed on the central shaft  
**D** Senkrechter, mittiger, ortsfester, langsam laufender Rührer mit über den Boden gleitender Schaufel in Ankerform und Strombrechungsschrauben an der mittigen Welle  
**F** Agitateur vertical lent central fixe avec pale en U rasant le fond et hélices brise-lames réparties sur l'arbre central  
**E** Agitador vertical lento central fijo con aspa perfilada en forma de ancla que roza en el fondo y hélices cortafujo distribuidas en el árbol central

### Aspirmix

pag. 36



**I** Miscelatore con sistema di aspirazione e dissoluzione di polveri, sali e liquidi tramite elica intubata, con omogeneizzazione totale della massa  
**GB** Mixer with suction and dissolving system for powders, salts and liquids using an in-tube propeller, with total homogenization of the mass  
**D** Mischer mit System zur Ansaugung und Auflösung von Pulver, Salzen und Flüssigkeiten mittels Schraube mit Gehäuse, zur vollständigen Homogenisierung der Masse  
**F** Mélangeur avec système d'aspiration et dissolution des poudres, des sels et des liquides, par le biais d'une hélice tubée, avec homogénéisation totale de la masse  
**E** Mezclador con sistema de aspiración y disolución de polvos, sales y líquidos por medio de una hélice entubada, con homogeneización total de la masa

### Bimix



**I** Doppio agitatore di vario tipo  
**GB** Dual mixing units of various types  
**D** Doppel-Rührer in unterschiedlicher Ausführung  
**F** Double agitateur de différents types  
**E** Doble agitador de varios tipos

### Bottommix



**I** Agitatore veloce verticale fisso centrale, applicato sul fondo e rivolto in alto, con tenuta meccanica speciale autolubrificata, provvisto di elica Elimix o Sawmix  
**GB** Fast central fixed vertical stirrer mounted on the bottom and facing upwards with special self-lubricating mechanical seal and mounting Elimix or Sawmix propeller  
**D** Senkrechter, ortsfester, mittiger, schnell laufender Rührer am Boden, nach oben gerichtet, mit mechanischer, selbstschmierender Spezialdichtung, mit Elimix- oder Sawmix-Schraube  
**F** Agitateur rapide vertical fixe central, monté sur le fond et tourné vers le haut, avec joint mécanique spécial autolubrifié, équipé d'une hélice Elimix ou Sawmix  
**E** Agitador rápido vertical fijo central, aplicado en el fondo y dirigido hacia arriba, con sellado mecánico especial de autolubricación, equipado de hélice Elimix o Sawmix

### Centermix



**I** Agitatore centrale fisso o mobile verticale, veloce (Speedmix) o lento (Slowmix)  
**GB** Fixed or mobile vertical central, fast (Speedmix) or slow (Slowmix) stirrer  
**D** Senkrechter, ortsfester oder beweglicher, mittiger, schnell laufender (Speedmix) oder langsam laufender (Slowmix) Rührer  
**F** Agitateur central fixe ou mobile vertical, rapide (Speedmix) ou lent (Slowmix)  
**E** Agitador central fijo o móvil vertical, rápido (Speedmix) o lento (Slowmix)

### Countermix

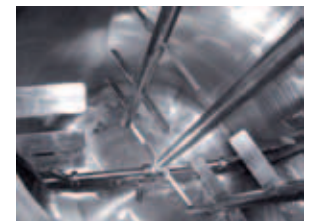

**I** Girante doppia, combinazione tra Anchormix e Slowmix  
**GB** Double mixing unit - a combination between Anchormix and Slowmix  
**D** Doppeltes Flügelrad, Kombination von Anchormix und Slowmix  
**F** Roue double, combinaison entre Anchormix et Slowmix  
**E** Rodete doble, combinación entre Anchormix y Slowmix

## Counter Scrapemix

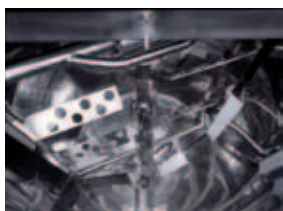

**I** Girante doppia combinazione tra **Scrapemix** e **Slowmix**, con pale raschianti (sulla superficie interna e sul fondo del serbatoio) **B** Double mixing unit – a combination between **Scrapemix** and **Slowmix**, with scrapers (on the inner surface and bottom of the tank) **D** Doppeltes Flügelrad, Kombination von **Scrapemix** und **Slowmix**, mit Schabern (an den Innenwänden und am Behälterboden) **F** Roue double, combinaison entre **Scrapemix** et **Slowmix**, avec racleurs (sur la surface interne et sur le fond de la cuve) **E** Rodete doble, combinación entre **Scrapemix** y **Slowmix**, con rascadores (en la superficie interior y en el fondo del depósito)

## Decentermix



**I** Agitatore verticale disassato fisso, veloce o lento **B** Fixed, axially offset, fast or slow vertical stirrer **D** Senkrechter, ortsfester, außermittiger, schnell oder langsam laufender Rührer **F** Agitateur vertical décalé fixe, rapide ou lent **E** Agitador vertical descentrado fijo, rápido o lento

## Dispermix

pag. 56, 62



**I** Agitatore ideale per miscelare e allo stesso tempo disperdere diversi prodotti. **B** Ideal stirrer for mixing and dispersing different products at the same time **D** Idealer Rührer zum Mischen und gleichzeitigen Dispergieren diverser Produkte **F** Agitateur idéal pour mélanger et disperser en même temps différents produits **E** Agitador ideal para mezclar y al mismo tiempo dispersar varios productos

## Dissolmix

pag. 5, 8, 45



**I** Dissolvente per polveri **B** Powder dissolver **D** Lösungsgerät für pulverförmige Stoffe **F** Dissolveur de poudres **E** Aparato para disolución de polvos

## Doublemix



**I** Sistema di doppia miscelazione formato da agitatore centrale lento ad ancora **Anchormix** e da agitatore laterale veloce con elica specifica per ogni prodotto **B** Double mixing system consisting of an **Anchormix** slow central stirrer of the anchor type and a fast side stirrer with a propeller specific for each product **D** Doppeltes Mischsystem, mit einem mittigen langsam laufenden **Anchormix** Röhre und einem seitlich, schnell laufenden Rührer mit einer Sonderschraube für jedes Produkt **F** Système de mélange double constitué d'un agitateur central lent à palette en U **Anchormix** et d'un agitateur latéral rapide avec hélice spécifique pour chaque produit **E** Sistema de doble mezcla, formado por un agitador central lento de ancla **Anchormix** y un agitador lateral rápido, con hélice específica para cada producto

## Elimix

pag. 15, 44, 46, 75



**I** Agitatore centrale fisso verticale veloce con una o più eliche a profilo marino posizionate sul fondo dell'albero o regolabili sull'albero **B** Fast fixed vertical central stirrer with one or more marine-profile propellers positioned on the bottom of the shaft or adjustable on the shaft **D** Senkrechter, ortsfester, mittiger, schnell laufender Rührer mit einer oder mehreren Schrauben mit Schiffsschraubenprofil, am Wellenboden positioniert oder entlang der Welle verstellbar **F** Agitateur central fixe vertical rapide avec une ou plusieurs hélices au profil marin, positionnées sur le fond de l'arbre ou réglables sur l'arbre **E** Agitador central fijo vertical rápido con una o más hélices con perfil marino colocadas en el fondo del árbol o regulables en el mismo

## Gatemix

pag.13, 34

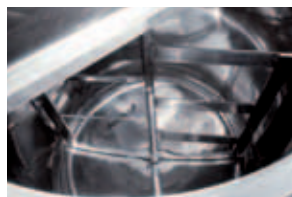

**I** Agitatore verticale lento centrale fisso con pala sagomata a forma di cancello **B** Slow central fixed vertical stirrer with blade shaped in the form of a gate **D** Senkrechter, ortsfester, mittiger, langsam laufender Rührer mit Schaufel in Gitterform **F** Agitateur vertical lent central fixe avec pale façonnée en forme de grille **E** Agitador vertical lento central fijo con aspa perfilada en forma de verja

## Inclimix

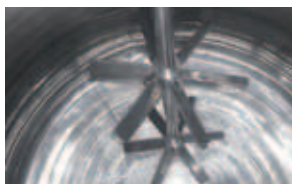

**I** Miscelatore lento, bipala a doppio effetto e flussi contrari assiali **B** Slow dual blade mixer with double effect and opposite axial flows **D** Langsam laufender, doppelwirkender Mischer mit zwei Schaufeln für die axiale, entgegengerichtete Strömung **F** Mélangeur lent, bipale à double effet et flux contraires axiaux **E** Mezclador lento, con 2 aspas de doble efecto y flujos contrarios axiales

## Magnetomix



**I** Elettroagitatore a trascinamento magnetico, ad azione assiale **B** Electro agitator mixing unit with magnetic drag and axial action **D** Seitlich angebrachter, beweglicher, schnell laufender Rührer abmontierbar **F** Electro-agitateur à entraînement magnétique, à action axiale **E** Electroagitador de arrastre magnético por acción axial

## Mobilmix

pag. 69,83,84



**I** Agitatore di tipo estraibile (anche a serbatoio pieno) da applicare, tramite valvola parziale, a serbatoi già in uso; utile per miscelare velocemente i liquidi. **B** Extractable mobile stirrer for application on existing tanks by means of a partial drainage valve for mixing liquids quickly **D** Entnehmbarer beweglicher Rührer zur Anbringung an schon vorhandenen Lagertanks, mittels eines Teil-Auslassventils für eine schnelle Vermischung von Flüssigkeiten **F** Agitateur mobile de type amovible à monter sur des cuves existantes par le biais de la soupape de vidange partielle pour mélanger rapidement les liquides **E** Agitador móvil extraíble para aplicar en tanques existentes mediante válvula de descarga parcial, para mezclar líquidos rápidamente

## Multimix

pag.33, 90



**I** Agitatore multifunzione con pala ed accessori intercambiabili, ideale per la miscelazione di diverse tipologie di prodotto, per il settore farmaceutico: è ideale per la miscelazione dei prodotti densi **B** Multifunction stirrer with interchangeable blade and accessories, ideal for mixing different product types, for the pharmaceutical sector; ideal for mixing dense products **D** Multifunktionale Rührer mit auswechselbarer Schraube und Zubehör, für die Vermischung verschiedener Produktarten, insbesondere dichter Produkte in der pharmazeutischen Industrie ideal geeignet **F** Agitateur multifonction avec pale et accessoires interchangeables, idéal pour mélanger différents types de produit, pour le secteur pharmaceutique : il convient pour le mélange des produits denses **E** Agitador multifunción con aspa y accesorios intercambiables, ideal para la mezcla de diferentes tipos de producto en el sector farmacéutico: ideal para la mezcla de productos densos

## Radialmix



**I** Girante ad azione radiale. Allontana i liquidi verso l'esterno **B** Radial action mixing unit. Moves liquids outwards **D** Radial wirkendes Flügelrad, das die Flüssigkeiten gegen außen verdrängt **F** Roue à action radiale, pour refouler les liquides vers l'extérieur **E** Rodete de acción radial. Aleja los líquidos hacia el exterior



## Rotomix



**I** Agitatore centrale fisso verticale veloce con rotore e controrotore sul fondo dell'albero **GB** Fast fixed vertical central stirrer with rotor and back-rotor on the bottom of the shaft **D** Senkrechter, ortsfester, mittiger, schnell laufender Rührer mit Rotor und Gegenrotor am Wellenboden **F** Agitateur central fixe vertical rapide avec rotor et contre-rotor sur le fond de l'arbre **E** Agitador central fijo vertical rápido con rotor y contrarrotor en el fondo del árbol

## Sawmix

pag. 6, 80



**I** Agitatore centrale fisso verticale veloce con pala seghettata, posizionata sul fondo dell'albero o regolabile **GB** Fast fixed vertical central stirrer with saw-tooth blade, positioned on the bottom of the shaft or in an adjustable position **D** Senkrechter, ortsfester, mittiger, schnell laufender Rührer mit gezackter Schaufel, am Wellenboden positioniert oder verstellbar **F** Agitateur central fixe vertical rapide avec pale en dents de scie, positionnée sur le fond de l'arbre ou réglable **E** Agitador central fijo vertical rápido con aspa aserrada, colocada en el fondo del árbol o regulable

## Scrapemix

pag. 4, 7, 38



**I** Agitatore verticale lento centrale fisso con pala sagomata radente il fondo e pattini raschianti la parete e il fondo **GB** Slow fixed central vertical stirrer with profiled blade skimming the bottom and scraping skids for wall and bottom **D** Senkrechter, ortsfester, mittiger, langsam laufender Rührer mit über den Boden gleitender Schaufel und Gleitschaibern an Wand und Boden **F** Agitateur vertical lent central fixe avec pale façonnée rasant le fond et patins qui raclent la paroi et le fond **E** Agitador vertical lento central fijo con aspa perfilada que roza en el fondo y zapatas que raspan la pared y el fondo

## Sidemix

pag. 21, 42, 46, 81, 88



**I** Agitatore a parete laterale inclinato fisso, rivolto verso il centro del fondo, veloce o lento **GB** Fixed inclined side wall stirrer turned towards the center of the bottom, fast or slow **D** Seitlich in Schrägstellung angebrachter, ortsfester, zur Bodenmitte zeigender, schnell oder langsam laufender Rührer **F** Agitateur à paroi latéral incliné fixe, tourné vers le milieu du fond, rapide ou lent **E** Agitador montado en la pared lateral inclinado fijo, dirigido hacia el centro del fondo, rápido o lento

## Slowmix

pag. 3, 16, 23, 26, 49, 62, 69, 88

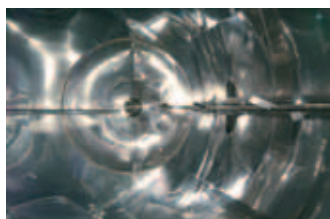

**I** Agitatore lento **GB** Slow stirrer **D** Langsam laufender Rührer **F** Agitateur lent **E** Agitador lento

## Speedmix

pag. 14, 54



**I** Agitatore veloce per miscelare o tritare **GB** Fast stirrer for mixing or chopping **D** Schnell laufender Rührer zum Mischen oder Zerkleinern **F** Agitateur rapide pour mélanger ou broyer **E** Agitador rápido para mezclar o triturar

## Tubomix

pag. 58, 91



**I** Miscelatore con elica posta all'interno di un cilindro **GB** Mixer with propeller inside a cylinder **D** Mischer mit Schraube in Zylindergehäuse **F** Mélangeur avec hélice à l'intérieur d'un cylindre **E** Mezclador con hélice al interior de un cilindro

## Turbomix

pag. 10, 31



**I** Turbina emulsionatrice ad alta velocità ed altissima azione di taglio ed omogeneizzazione **GB** High speed and high cutting action emulsifier and homogenisation turbine **D** Schnelllaufender Turboemulgierer mit hoher Schnitt- und Homogenisierungsleistung **F** Turbine émulsionneuse à grande vitesse et action de coupe et d'homogénéisation très élevée **E** Turbina emulsionadora de alta velocidad; altísima acción de corte y homogeneización

## Wingmix

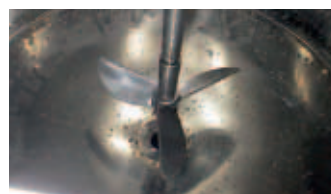

**I** Girante tripala a velocità media e ad alto rendimento **GB** High speed and high cutting action emulsifier and homogenisation turbine **D** Flügelrad mit drei Schaufeln, mittlerer Drehgeschwindigkeit und hoher Leistung **F** Roue tripale à vitesse moyenne et d'un rendement élevé **E** Rodete de tres aspas de velocidad media y alto rendimiento

## Chiusini • Manhole • Mannloch • Regard • Tapa de inspección

**Bandcheck**

pag.9, 61



**I** Coperchio di ispezione sul cielo di serbatoi pallettizzabili **GB** Inspection cover in the top of palletizable tanks **D** Inspektionsdeckel in der Decke von palettierbaren Tanks **F** Couvercle de visite sur le dôme de cuves palletisables **E** Tapa de inspección de techo para tanques paletizables

**Bigcheck**

**I** Sistema formato da due chiusini, il primo di  $\varnothing$  da 600 a 1400 mm, e il secondo superiore di  $\varnothing$  400 o 200 mm **GB** System consisting of two manholes, the first with a  $\varnothing$  between 600 and 1400 mm, and the second with a  $\varnothing$  greater than 400 or 200 mm **D** System aus zwei Mannlöchern, eines mit 600 bis 1400 mm Durchmesser, das andere, oben gelegene mit 400 oder 200 mm Durchmesser **F** Système formé de deux regards, le premier d'un  $\varnothing$  de 600 à 1400 mm, le deuxième supérieur d'un  $\varnothing$  de 400 ou 200 mm **E** Sistema formado por dos tapas de inspección, la primera de 600 a 1400 mm de  $\varnothing$  y la segunda, superior, de 400 o 200 mm de  $\varnothing$

**Extendcheck**

**I** Chiusino ( $\varnothing$  400 mm) di tipo smontabile **GB** Manhole, ( $\varnothing$  400 mm), removable type **D** Mannloch, ( $\varnothing$  400 mm), ausbaubar **F** Regard démontable, ( $\varnothing$  400 mm) **E** Tapa de inspección desmontable de ( $\varnothing$  400 mm)

**Halfcheck**

pag.15



**I** Coperchio aperto con griglia di protezione e micro di sicurezza **GB** Open cover with protective grill and safety microswitch **D** Offener Deckel mit Schutzgrille und Mikro-Schutzvorrichtung **F** Couvercle ouvert avec grille de protection et microinterrupteur de sécurité **E** Tapa abierta con rejilla de protección y microinterruptor de seguridad

**Presscheck**

**I** Chiusino ( $\varnothing$  400 mm) ad apertura esterna per serbatoio a pressione, collaudato PED a 1, 3, 6 o 9 bar **GB** Manhole, ( $\varnothing$  400 mm), external opening, for pressure vessels, PED tested to 1, 3, 6 or 9 bar **D** Mannloch, ( $\varnothing$  400 mm), mit externer Öffnung für Druckbehälter, PED geprüft für 1, 3, 6 oder 9 bar **F** Regard à ouverture externe pour cuves à pression, ( $\varnothing$  400 mm), testé PED à 1, 3, 6 ou 9 bars **E** Tapa de inspección ( $\varnothing$  400 mm) con apertura exterior para tanque presurizado, ensayada PED a 1, 3, 6 o 9 bar

**Smallcheck**

**I** Chiusino ( $\varnothing$  200 mm) per ispezioni manuali **GB** Manhole, ( $\varnothing$  200 mm) for manual inspections **D** Mannloch, ( $\varnothing$  200 mm), für manuelle Inspektionen **F** Regard pour visites manuelles, ( $\varnothing$  200 mm) **E** Tapa de inspección ( $\varnothing$  200 mm) para inspecciones manuales

**Topcheck**

pag.17



**I** Chiusino ( $\varnothing$  400 mm) a passo d'uomo con coperchio anti ristagno apribile a bandiera **GB** Manhole, ( $\varnothing$  400 mm), with stagnation prevention cover, swing opening **D** Mannloch, ( $\varnothing$  400 mm), mit rückstausicherem, drehend zu öffnendem Deckel **F** Regard avec trou d'homme et couvercle anti-stagnation ouvrable par rabattement, ( $\varnothing$  400 mm) **E** Tapa de inspección ( $\varnothing$  400 mm) a paso de hombre, con tapa antiestancamiento y apertura lateral



## Pompe di lavaggio e trasferimento liquidi • Washing and fluid transfer pumps • Spülpumpen und Pumpen zur Flüssigkeitsübertragung • Pompes de lavage et de transfert de liquides • Bombas de lavado y traslado de líquidos

### Aspirpump

pag. 80, 81



**I** Pompa autoadescante con girante speciale aspirante e ispezionabile **GB** Self priming stainless steel pump with special suction & inspectable propeller **D** Selbstansaugende Pumpe aus Edelstahl mit speziellem, inspizierbarem Saugflügelrad **F** Pompe à autoamorçage en acier inoxydable avec roue spéciale aspirante et pouvant être contrôlée **E** Bomba de autocebado en acero inoxidable con rodete especial aspirador que puede inspeccionarse

### Centerpump

pag. 21, 49, 71, 83, 85, 87



**I** Pompa centrifuga di mandata con girante in acciaio inox, ispezionabile **GB** Centrifugal delivery pump with stainless steel, inspectionable impeller **D** Zentrifugalvorlaufpumpe mit Flügelrad aus Edelstahl, inspizierbar **F** Pompe centrifuge de refoulement avec roue en acier inoxydable pouvant être contrôlée **E** Bomba centrifuga de entrega con rodete en acero inoxidable, que puede inspeccionarse

### Diapump



**I** Pompa pneumatica a diaframma **GB** Pneumatic diaphragm pump **D** Druckluftpumpe **F** Pompe pneumatique à membrane **E** Bomba neumática de membrana

### Lobopump

pag. 44, 45, 46, 56, 73, 76, 83, 84



**I** Pompa a lobi o ad ingranaggi in acciaio inox ideale per prodotti liquidi, ad alte pressioni **GB** Stainless steel lobe or gear pump, ideal for high pressure liquid **D** Drehkolben- oder Zahnradpumpe aus Edelstahl, ideal für unter hohem Druck **F** Pompe à lobes ou à engrenages en acier inoxydable, idéale pour les produits liquides à hautes pressions **E** Bomba de lóbulos o de engranajes en acero inoxidable, ideal para productos líquidos con altas presiones

### Mayorpump (clean)



**I** Pompa centrifuga in acciaio inox AISI 316 L specifica per detersivi; (potenza: hp 7,5 e hp 10; portata da 40 a 50 m<sup>3</sup>/h; prevalenza 45 metri; carter inox di copertura e **quadro elettrico**) **GB** 316 L stainless steel centrifugal pump designed for detergents; (7,5 hp and 10 hp; capacity from 40 to 50 m<sup>3</sup>/h; 45 meter head, stainless steel casing and **electric board**) **D** Zentrifugalpumpe aus Edelstahl 316 L speziell für Reinigungsmittel, (7,5 und 10 PS, Durchfluss 40 bis 50 m<sup>3</sup>/h, Förderhöhe 45 Meter; Gehäuse aus Edelstahl und **Schalttafel**) **F** Pompe centrifuge en acier inoxydable 316 L spécifique pour détergents (7,5 CV et 10 CV; débit de 40 à 50 m<sup>3</sup>/h, hauteur d'élevation de 45 mètres; avec carter en acier inoxydable et **tableau électrique**) **E** Bomba centrifuga en acero inoxidable 316 L, específica para detersivos; (7,5 y 10 hp; caudal desde 40 hasta 50 m<sup>3</sup>/hora, altura de elevación 45 metros; equipada de cárter de cobertura en acero inoxidable y **cuadro eléctrico**)

### Minorpump (clean)

**I** Pompa centrifuga in acciaio inox AISI 316 L specifica per detersivi; (potenza: hp 3 e hp 5,5; portata da 10 a 20 m<sup>3</sup>/h; prevalenza 30 metri; carter inox di copertura e **quadro elettrico**) **GB** 316 L stainless steel centrifugal pump designed for detergents; (3 hp and 5,5 hp; capacity from 10 to 20 m<sup>3</sup>/h; 30 meter head, stainless steel casing and **electric board**) **D** Zentrifugalpumpe

aus Edelstahl 316 L speziell für Reinigungsmittel, (3 und 5,5 PS, Durchfluss 10 bis 20 m<sup>3</sup>/h, Förderhöhe 30 Meter; Gehäuse aus Edelstahl und **Schalttafel**) **F** Pompe centrifuge en acier inoxydable 316 L spécifique pour détergents (3 CV et 5,5 CV; débit de 10 à 20 m<sup>3</sup>/h, hauteur d'élevation de 30 mètres; avec carter en acier inoxydable et **tableau électrique**) **E** Bomba centrifuga en acero inoxidable 316 L, específica para detersivos; (3 y 5,5 hp; caudal desde 10 hasta 20 m<sup>3</sup>/hora, altura de elevación 30 metros; equipada de cárter de cobertura en acero inoxidable y **cuadro eléctrico**)

### Monopump



**I** Pompa mono per prodotti densi con girante in polimero ideale per prodotti interi **GB** Monopump for dense products with polymer impeller ideal for entire pieces **D** Monopumpe für dickflüssige Produkte, mit Polymerflügelrad, ideal für feste Produkte **F** Monopompe pour produits denses avec roue en polymère idéale pour produits entiers **E** Monobomba para productos densos, con rodete en polímero ideal para productos enteros

### Pistonpump



**I** Pompa in acciaio inox a stantuffo per pompare creme dense e prodotti semisolidi molto densi e/o poco fluidi **GB** Stainless steel piston pump for pumping dense creams and semi-solid very dense and little fluid products **D** Kolbenpumpe aus Edelstahl zum Pumpen dickflüssiger Cremes und halbfester, geringflüssiger Produkte und Produkten von hoher Konsistenz **F** Pompe à piston en acier inoxydable pour pomper les crèmes denses et les produits semi-solides très denses et peu fluides **E** Bomba de émbolo en acero inoxidable, para bombear cremas densas y productos semisólidos muy densos y escasamente fluidos

## Porte • Doors • Luken • Portes • Puertas

## Isoldoor



**I** Controporta esterna inox isolata **SE** Outer insulated stainless steel double door **D** Externe, isolierte Gegenluke aus Edelstahl **F** Contre-porte extérieure en acier inoxydable isolée **E** Contra-puerta exterior en acero inoxidable aislada

## Minordoor



**I** Porta rotonda del ø 300 mm ad apertura esterna **SE** Round door with a diameter of 300 mm and external opening **D** Rundiür mit externer Öffnung, Durchmesser 300 mm **F** Porte ronde à ouverture externe, diamètre 300 mm **E** Puerta circular de 300 mm de diámetro con apertura exterior

## Ovaldoor



**I** Porta ovale ad apertura interna con telaio a filo interno non sporgente. Misure: mm 380x440 **SE** Inside opening oval door with flush and not extending out frame. Dimensions: 380x440 mm **D** Ovale Luke mit Öffnung nach innen, bündiger, nicht vorspringender Rahmen. Maße: 380x440 mm **F** Porte ovale ouverture vers l'intérieur avec châssis au ras intérieur pas saillant. Dimensions: 380x440 mm **E** Puerta ovalada de abertura interior, con bastidor interior a ras, que no sobresale. Dimensiones: 380x440 mm

## Ovaldoor - tipo A



**I** La porta ovale più robusta, collaudata PED a 1, 3, 6 o 9 bar **SE** The strongest oval door, PED tested to 1, 3, 6 or 9 bar **D** Ovale Luke, robuste Ausführung, PED geprüft für 1, 3, 6 oder 9 bar **F** La porte ovale la plus solide, testé PED à 1, 3, 6 ou 9 bars **E** La puerta ovalada más fuerte, ensayada PED a 1, 3, 6 o 9 bar

## Rounddoor



**I** Porta tonda, ad apertura esterna, (ø mm 400) **SE** Outside opening round door, 400 diameter **D** Runde Luke mit Öffnung nach außen, Durchmesser 400 **F** Porte ronde, ouverture vers l'extérieur, diamètre de 400 **E** Puerta redonda, de abertura exterior, con diámetro de 400

## Squaredoor



**I** Porta rettangolare o quadrata ad apertura esterna. Misure: mm 420x530 o 400x400 **SE** Outside opening square or rectangular door. Dimensions: 420x530 or 400x400 mm **D** Rechteckige oder viereckige Luke mit Öffnung nach außen. Maße: 420x530 oder 400x400 mm **F** Porte rectangulaire ou carrée à ouverture vers l'extérieur. Dimensions: 420x530 ou 400x400 mm **E** Puerta rectangular o cuadrada de abertura exterior. Dimensiones: 420x530 o 400x400 mm

## Verticaldoor



**I** Porta rettangolare verticale ad apertura esterna, mm 530 x 420 **SE** Rectangular and vertical door, measuring 530 x 420 mm, external opening **D** Rechteckige Vertikaltür der Maße 530 x 420 mm, externe Öffnung **F** Porte rectangulaire et verticale à ouverture externe, 530 x 420 mm **E** Puerta rectangular y vertical de 530 x 420 mm, con apertura exterior



## Scale e passerelle • Stairs and gangways • Treppen/Leitern und Laufgänge Echelles et passerelles • Escaleras y pasarelas

### Cagestair



**I** Scala verticale alla marinara con gabbia di protezione **GB** Vertical safety ladder with protective cage **D** Senkrechte Steigleiter mit Schutzkäfig **F** Echelle marine verticale avec cage protectrice **E** Escalera vertical a la marinera con jaula protectora

### Doublegangway



**I** Doppia passerella aerea **GB** Double aerial gangway **D** Doppelter (Luft)Laufgang **F** Double passerelle aérienne **E** Pasarela doble aérea

### Frontgangway



**I** Passerella aerea frontale **GB** Frontal aerial gangway **D** Frontaler (Luft)Laufgang **F** Passerelle aérienne frontale **E** Pasarela frontal aérea

### Gangway



**I** Passerella aerea **GB** Aerial gangway **D**

verschied. Laufgänge **F** Passerelle aérienne **E** Pasarela aérea

### Linearstair pag.28, 51



**I** Scala a gradini **GB** Staircase **D** Treppe **F** Escalier **E** Escalera de peldaño

### Landing pag.51



**I** Pianerottolo **GB** Landing **D** Treppenabsatz **F** Palier **E** Rellano

### Mobilstair pag. 63



**I** Scala mobile **GB** Portable ladder **D** Bewegliche Leiter **F** Echelle mobile **E** Escalera móvil

### Mobil Stool



**I** Doppio gradino mobile **GB** Stepladder - Portable two-step stepladder **D** Schemel - Beweglicher Zwei-Stufen-Schemel **F** Escabeau - Double marche mobile **E** Escalerilla - Doble peldaño móvil

### Prostair



**I** Scala mobile con parapetti **GB** Mobile ladder with parapets **D** Mit Brüstung versehene, bewegliche Leiter **F** Échelle mobile avec rambarde **E** Escalera móvil con barandilla

### Spiralstair



**I** Scala a chiocciola **GB** Spiral staircase **D** Wendeltreppe **F** Escalier en colimaçon **E** Escalera de caracol

### Wheelstair



**I** Scala mobile su ruote **GB** Mobile ladder with wheels **D** Mit Fahrgestell ausgestattete, bewegliche Leiter **F** Échelle mobile dotée de roues **E** Escalera móvil con ruedas

## Scambiatori di calore

### Climafreon



**I** Scambiatore tubo in tubo (tubo incamiciato) funziona a freon in controcorrente **GB** Tube-in-tube (encased tube) heat exchanger operating with countercurrent Freon **D** Wärmetauscher „Rohr-in-Rohr“ (ummanteltes Rohr) mit Freon-Versorgung im Gegenstrombetrieb **F** Echangeur tube/tube (tube gainé) fonctionnant au fréon à contre-courant **E** Intercambiador "tubo en tubo" (tubo enfundado), que funciona con fréon por contracorriente

### Climawater



**I** Scambiatore tubo in tubo (tubi riscaldati) funziona ad acqua calda o fredda in controcorrente **GB** tube-in-tube (Heated tubes) heat exchanger operating with countercurrent hot or cold water **D** Wärmetauscher „Rohr-in-Rohr“ (Rohre mit Heizsystem) mit Warm- oder Kaltwasserversorgung im Gegenstrombetrieb **F** Echangeur tube/tube (tuyaux réchauffés) fonctionnant à l'eau chaude ou froide à contre-courant **E** Intercambiador de calor "tubo en tubo" (tubos calentados) que funciona con agua caliente o fría por contracorriente

### Isol Tubopack



**I** Scambiatore tubo in tubo, funziona in controcorrente con superficie esterna isolata **Climastar** **GB** Tube-in-tube heat exchanger operating in countercurrent and with outer surface insulated with **Climastar** **D** Rohr-in-Rohr-Wärmetauscher, Gegenstrombetrieb, Außenfläche mit **Climastar**-Isolierung **F** Echangeur tube/tube, fonctionnant à contre-courant avec surface extérieure isolée **Climastar** **E** Intercambiador de calor tubo en tubo, que funciona por contracorriente, con superficie exterior aislada **Climastar**

## Heat exchangers • Wärmetauscher • Echangeurs de chaleur Intercambiadores de calor

### Multipack

pag. 9, 23



**I** Scambiatori di calore a fascio tubiero  
**GB** Tube nest heat exchangers **D** Wärmetauscher mit Rohrbündel **F** Echangeurs de chaleur à faisceau tubulaire **E** Intercambiadores de calor con haz de tubos

### Sterilpack



**I** Impianto di pastorizzazione e raffreddamento automatico **GB** Automatic pasteurization and chilling system **D** Anlage zum Pasteurisieren und automatischen Kühlen **F** Installation de pasteurisation et de refroidissement automatique **E** Sistema de pasteurización y enfriamiento automático

### Termobottom

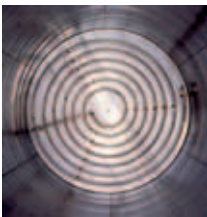

**I** Serpentina di condizionamento fissa a spirale concentrica, continua, piana, a forma conica o sferica; segue il profilo del fondo all'interno **GB** Fixed concentric spiral conditioning coil, continuous, flat, tapered or spherical form that follows the inner profile of the bottom **D** Ortsfeste Kühlschlange in konzentrischer, durchgehender, flacher Spirale, in Kegel- oder Kugelform, dem Bodenprofil innen folgend **F** Serpentin de conditionnement fixe en spirale concentrique, continu, plat, conique ou sphérique qui suit le profil du fond à l'intérieur **E** Serpentina acondicionador fijo de espiral concéntrica, continua, plana, de forma cónica o esférica, que se ajusta al perfil del fondo interior

### Termopack



**I** Scambiatori a piastre componibili, industriali **GB** Modular industrial plate heat exchangers **D** Wärmetauscher aus zusammensetzbaren Platten, für die industrielle geeignet **F** Echangeurs à plaques modulaires, industriels **E** Intercambiadores de calor con placas modulares, para empleo en el sector industrial

### Termoplastra

pag.13



**I** Sistema di condizionamento ad immersione nel liquido fissa o mobile, autopulente **GB** Thermal plate - Fixed or mobile conditioning system for immersion in the liquid, self-cleaning **D** Wärmeplatte - Kühlsystem, eingetaucht in die Flüssigkeit, ortsfest oder beweglich, selbstreinigend **F** Plaque thermique - Système de conditionnement par immersion dans le liquide fixe ou mobile, autonettoyant **E** Placa térmica - Sistema acondicionador por inmersión en el líquido, fijo o móvil, de autolimpiado

### Termoround

pag. 78, 90

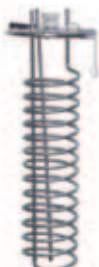

**I** Serpentina di condizionamento fissa o mobile, verticale, centrale, laterale **GB** Fixed or mobile, vertical, central, side conditioning coil **D** Heizschlange, ortsfest

oder beweglich, senkrecht, mittig, seitlich **F** Serpentin de conditionnement fixe ou mobile, vertical, central, latéral **E** Serpentina acondicionador fijo o móvil, vertical, central, lateral

### Termout



**I** Scambiatore di calore "tubo-in-tubo", posizionato fisso all'esterno di serbatoi da termocondizionare dove non è possibile applicare altri sistemi di condizionamento. L'unico indipendente ed autonomo **GB** "Tube-in-tube" heat exchanger in a fixed position on the outside of temperature-controlled tanks where other conditioning systems cannot be installed. The only self-contained and independent unit **D** Wärmetauscher „Rohr-in-Rohr“, ortsfest an der Außenseite zu kühlender Tanks angebracht, wenn die Verwendung anderer Kühlsysteme nicht möglich ist. Das einzige unabhängige, selbstständige System **F** Echangeur de chaleur « tube/tube », positionné fixe à l'extérieur de réservoirs à thermoconditionner où il n'est pas possible d'appliquer d'autres systèmes de conditionnement. Le seul échangeur indépendant et autonome **E** Intercambiador de calor "tubo en tubo", colocado en posición fija al exterior de tanques a termoacondicionarse, donde no es posible aplicar otros sistemas de acondicionamiento. El único aparato independiente y autónomo

### Tubopack



**I** Scambiatori di calore "tubo-in-tubo" **GB** "Tube-in-tube" heat exchangers **D** Wärmetauscher „Rohr-in-Rohr“ **F** Echangeurs de chaleur « tube/tube » **E** Intercambiadores de calor "tubo en tubo"

## Sistemi di condizionamento

### Alveotrap

pag. 92



**I** Intercapedine alveolare trapuntata da applicare fissa a serbatoi esistenti **GB** Quilted honeycomb jacket for fixed installation on existing tanks **D** Wabenummantelung genietet, an bereits vorhandenen Tanks fix anzubringen **F** Chemise alvéolaire piquée à appliquer fixe sur des réservoirs existants **E** Faja alveolar acolchada para aplicación fija en tanques existentes

### Bigfrost



**I** Centrali frigorifere di grandi dimensioni **GB** Large size refrigeration plants **D** Große Kühlzentralen **F** Centrales frigorifiques aux grandes dimensions **E** Centrales frigoríficas de grandes dimensiones

### Channelplast



**I** Canalina brevettata in gomma (kit fai da te) facilmente adattabile al cilindro del serbatoio, inclinata per raccogliere e convogliare le acque del Termorain **GB** Patented rubber channel (do-it-yourself kit) easily adapting to the cylinder of the tank, inclined and used to collect and convey water distributed by the Termorain unit **D** Patentierte Gummirinne (Selbstmontagesatz), an den Tankzylinder leicht anzupassen, schräger Verlauf, um das Termorain-Wasser aufzunehmen und abzuleiten **F** Canalisation brevetée en caoutchouc (kit de bricolage) aisément adaptable au cylindre du réservoir, en forme inclinée pour collecter et acheminer les eaux du Termorain **E** Canalización patentada en caucho (kit bricolaje) fácilmente adaptable al cilindro del tanque, con forma inclinada para recoger y encauzar las aguas procedentes del Termorain



## Conditioning systems • Kühlsysteme • Systèmes de conditionnement • Sistemas de acondicionamiento

## Chillerpack



**I** Gruppo frigorifero; funziona a freon con scambiatore di calore **Climafreon** **GB** Refrigeration unit operating with Freon and **Climafreon** heat exchanger **D** Kühlaggregat mit Freon-Betrieb mit **Climafreon**-Wärmetauscher **F** Groupe frigorifique fonctionnant au fréon avec échangeur de chaleur **Climafreon** **E** Grupo frigorífico que funciona con freón, equipado de intercambiador de calor **Climafreon**

## Chillertank



**I** Gruppo frigorifero autonomo completo di vasca polmone e **quadro elettrico** **GB** Self-contained refrigeration unit equipped with plenum tank and **electric board** **D** Selbständiges Kühlaggregat, einschließlich Speicherbehälter und **Schalttafel** **F** Groupe frigorifique autonome équipé d'un bac de stockage et d'un **tableau électrique** **E** Grupo frigorífico autónomo, equipado de cuba de almacenamiento y **cuadro eléctrico**

## Electroband pag. 20, 67



**I** Sistema di condizionamento mobile a resistenza elettrica da applicare a serbatoi in acciaio inox di varie misure; utile per riscaldare momentaneamente il prodotto contenuto all'interno; funziona a 380 V, potenza da 3 a 30 Kw; completamente stagno (IP65); completo di **quadro elettrico** con sonda e termostato per il controllo della temperatura e cavi di collegamento **GB** Removable resistance-operated conditioning system that can be applied to existing stainless steel tanks of various sizes, to heat the contents temporarily; operates at 380 V, from 3 to 30 Kw of power, completely airtight with IP 65 insulation, complete with **electric control panel**, with probe and thermostat to check the temperature and connection cables **D** Bewegliches Klimatisierungssystem mit elektrischem Widerstand, einsetzbar an Edelstahltanks unterschiedlicher Größe für das individuelle Aufwärmen des Behälterinhalts. Betrieb mit 380 Volt, 3 – 30 Kilowatt Leistung, vollständige Wa-

sserundurchlässigkeit Schutzklasse IP65, ausgestattet mit **Elektroschalttafel**, Temperaturfühler und Thermostat für die Temperaturüberprüfung und Verbindungskabeln **F** Système de conditionnement mobile à résistance électrique à fixer sur les cuves en acier inox, de différentes mesures pour en réchauffer temporairement le contenu, fonctionnant à 380 V, de 3 à 30 Kw de puissance, entièrement étanche IP65, doté de **tableau électrique** avec sonde et thermostat pour le contrôle de la température et câbles de branchement **E** Sistema de climatización móvil de resistencia eléctrica aplicable en depósitos de acero inox ya existentes, de varias medidas, para calentar temporalmente el contenido; funciona a 380 V, de 3 a 30 Kw de potencia, completamente hermético IP65; incluye **cuadro eléctrico** con sonda y termostato para controlar la temperatura, y cables de conexión

## Polifascia



**I** Scambiatore a fasce mobili in polipropilene (kit fai da te) **GB** Multiple band - Polypropylene mobile band heat exchanger (do it yourself kit) **D** Mehrfachband - Wärmetauscher mit beweglichen Polypropylen-Bändern (Selbstmontagesatz) **F** Ceinture multiple - Echangeur à ceintures mobiles en polypropylène (kit de bricolage) **E** Faja múltiple - Intercambiador de fajas móviles en polipropileno (kit bricolaje)

## Poweroil

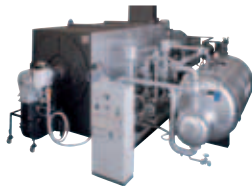

**I** Centrale di calore ad olio diatermico **GB** Diathermic oil heat-ing plant **D** Wärmezentrale mit diathermischem Öl **F** Centrale de chaleur à huile diathermique **E** Central de calefacción que funciona con aceite diatérmico

## Powervapor



**I** Generatore di vapore **GB** Steam generator **D** Dampferzeuger **F** Générateur de vapeur **E** Generador de vapor

## Termocenter



**I** Scambiatore di calore in tubo posizionato fisso all'interno dei serbatoi dove non è possibile usare le termopiastre **GB** Tube heat exchanger installed fixed inside tanks where thermal plates cannot be used **D** Wärmetauscher im Rohr, ortsfest im Tankinneren positioniert, wenn die Verwendung von Wärmeplatten nicht möglich ist **F** Echangeur de chaleur en tube positionné fixe à l'intérieur des réservoirs où il n'est pas possible d'utiliser les plaques thermiques **E** Intercambiador de calor en tubo, colocado en posición fija al interior de los tanques donde no es posible emplear las placas térmicas

## Termofascia



**I** Intercapedine di condizionamento, in acciaio inox. Viene posizionata fissa o mobile, sul cilindro del serbatoio **GB** Thermal band - Stainless steel conditioning jacket in a fixed or mobile position on the tank cylinder **D** Wärmeband - Kühdoppelwandung aus Edelstahl am Tankzylinder, ortsfest oder beweglich zu positionieren **F** Ceinture thermique - Chemise de conditionnement en acier inoxydable sur le cylindre du réservoir, à positionner fixe ou mobile **E** Faja térmica - Faja acondicionadora en acero inoxidable en el cilindro del tanque, a colocarse en posición fija o móvil

## Termocover



**I** Fascia termica mobile da applicare a serbatoi in uso di varie capacità. Serve per coprire le interapedine termiche nell'ambiente. Aumenta la resa delle varie interapedine in modo economico **GB** Removable thermal band that can be applied to existing tanks of various sizes, to cover double walls of the **Polifascia, Termofascia, Termostar or Termotig type, etc.**, to avoid condensation or loss of heat to the environment, thereby increasing the yield of the various double walls, in an economic manner **D** Individuell einsetzbarer und jederzeit entfernbarer Wärmedämmung bei Doppelwandung der Tanks unterschiedlicher Größe des Typs **Polifascia, Termofascia, Termostar, Termotig, etc.**, für die Vermeidung von Kondenswasserbildung und Wärmeverlust und für eine bessere Leistungsfähigkeit der Doppelwandung **F** Gaine thermique mobile de différentes mesures à fixer sur les cuves existantes pour recouvrir les chemises de type **Polifascia, Termofascia, Termostar, Termotig, etc.**, pour éviter la condensation et les dispersions thermiques dans l'environnement et augmenter ainsi le rendement des différentes chemises de manière économique **E** Banda térmica móvil aplicable en depósitos ya existentes de varias medidas para cubrir las camisas de tipo **Polifascia, Termofascia, Termostar, Termotig, etc.**, para evitar condensaciones o dispersiones térmicas en el ambiente, aumentando, de esta manera, el rendimiento de las diversas camisas de manera económica

## Termofreon



**I** Intercapedine evaporatore; funziona a freon; trapuntata tig; collaudata a 30 bar **GB** Freon-operated evaporator jacket, TIG quilted and tested to 30 bar **D** Verdampferdoppelwandung mit Freon-Betrieb, WIG-genietet, Abnahme bei 30 bar **F** Chemise de l'évaporateur fonctionnant au fréon, piquée TIG essayée à 30 bars **E** Faja evaporadora que funciona con freón, acolchada TIG, ensayada a 30 bar

## Termolaser pag. 92



**I** Intercapedine fissa trapuntata a laser e gonfiata ad alta efficienza, per serbatoi nuovi **GB** Fixed laser-quilted and inflated high efficiency jacket for new tanks **D** Ortsfeste Doppelwandung, lasergenietet und gewölbt, hochleistungsfähig, für neue Tanks **F** Chemise fixe piquée au laser et gonflée au rendement élevé pour réservoirs neufs **E** Faja fija acolchada por láser e inflada, de alto rendimiento, para tanques nuevos

**Termoil** pag. 92

**I** Intercapedine di condizionamento fissa a semitubo ideale per ambienti soggetti a sbalzi termici e/o grandi dilatazioni; funziona ad olio diatermico; di solito viene applicata al nostro modello "Reactortank" **B** Fixed half-tube conditioning jacket for large temperature differentials and large expansion coefficients, operating with diathermic oil and generally mounted on our "Reactortank" equipment **D** Ortsfeste Kühldoppelwandung in Halb-rohrform für große Wärmedifferenzen, große Ausdehnungen (mit diathermischem Öl), findet normalerweise Verwendung an Geräten wie unserem Modell "Reactortank" **E** Chemise de conditionnement fixe à demi-tube pour de grandes sautes de température, de grandes dilatations (fonctionnant à l'huile diathermique); d'habitude, elle est adaptée aux appareils de notre modèle "Reactortank" **E** Faja acondicionadora fija de semitubo para grandes saltos de temperatura y grandes dilataciones (que funciona con aceite diatermico); por lo general, se instala en equipos de nuestro modelo "Reactortank"

**Termopack**

**I** Scambiatori a piastre componibili **B** Modular plate heat exchangers **D** Wärmetauscher mit zusammensetzbaren Platten **E** Echangeurs à plaques modulaires **E** Intercambiadores de calor de placas modulares, para empleo

**Termopot**

**I** Intercapedine di riscaldamento a bagnomaria; funziona con resistenze elettriche; ideale per riscaldare piccoli contenitori (max 1000 litri) in assenza di vapore e/o acqua calda **B** Jacket for bain-marie heating of a tank with electric heating coils. Ideal for heating small containers up to a maximum of 1,000 liters where steam or hot water are not available **D** Heizdoppelwandung eines Tanks im Wasserbad mit elektrischen Widerständen. Ideal zur Erhitzung kleiner Tanks bis max. 1.000 Liter Fassungsvermögen, wenn kein Dampf

oder Warmwasser vorhanden ist **E** Chemise de chauffage d'un réservoir au bain-marie avec résistances électriques. Idéale pour chauffer de petits contenants jusqu'à 1000 litres maximum où il n'y a pas de vapeur ou d'eau chaude **E** Faja calefactora de un tanque en baño de maría con resistencias eléctricas. Ideal para calentar pequeños recipientes con capacidad igual a 1000 litros como máximo, donde no hay vapor ni agua caliente

**Termorain**

**I** Corona di raffreddamento in acciaio inox, forata per condizionare serbatoi esistenti (kit fai da te). Ideale per raffreddare, in modo economico, serbatoi, anche di grande capacità, (utilizzando acqua di pozzo, acquedotto, ecc...) con un chiller di raffreddamento - munito di raccolta acqua dal basso a ricircolo con sistema Channelplast **B** Stainless steel perforated cooling crown for conditioning existing tanks (do-it-yourself kit). Ideal for economically cooling even large capacity tanks using well or city mains water or a cooling chiller. Equipped with Channelplast bottom water collection and recirculation system **D** Gelochter Kühlkranz aus Edelstahl zur Kühlung bereits vorhandener Tanks (Selbstmontagesatz). Ideal zur kostengünstigen Kühlung von Tanks - auch mit großem Fassungsvermögen - mit Brunnen- oder Leitungswasser oder mit Kühlchiller, mit Aufnahme von unten zur Umwälzung mit Channelplast-System **E** Couronne de refroidissement en acier inoxydable percée pour conditionner les réservoirs existants (kit de bricolage). Idéale pour refroidir des réservoirs même aux grandes contenances d'une façon économique par eau de puits, aqueduc ou réfrigérateur muni de récolte par le bas par recirculation avec système Channelplast **E** Corona de enfriamiento en acero inoxidable, horadada, para acondicionar tanques existentes (kit bricolaje). Ideal para enfriar tanques hasta de gran capacidad de manera barata con agua de pozo, de acueducto o con refrigerador equipado de sistema de recogida desde abajo y recirculación por sistema Channelplast

**Termospiral** pag. 40, 92

**I** Intercapedine fissa inox a canalina a spirale continua per serbatoi nuovi **B** Fixed continuous spiral channel stainless steel jacket for new tanks **D** Ortsfeste Doppelwandung aus Edelstahl mit durchgehender Spiralrinne für neue Tanks **E** Chemise fixe en acier inoxydable avec canalisation en spirale continue pour les réservoirs neufs **E** Faja fija en acero inoxidable con canalización en espiral continua para tanques nuevos

**Termostar** pag. 64, 92

**I** Intercapedine fissa trapuntata e gonfiata per serbatoi nuovi, ad alta efficienza per acqua di condizionamento **B** Fixed quilted and inflated jacket for new tanks high efficiency for conditioning water **D** Ortsfeste Doppelwandung, genietet und gewölbt, für neue Tanks, hohe Leistung, für Kühlwasser **E** Chemise fixe piquée et gonflée pour les réservoirs neufs, au rendement élevé, pour eau de conditionnement **E** Faja fija acolchada e inflada para tanques nuevos, de alto rendimiento, para el agua de acondicionamiento

**Termosteam** pag. 37, 92

**I** Intercapedine di condizionamento fissa a semitubo ideale per ambienti soggetti a sbalzi termici, grandi dilatazioni e/o alte pressioni; funziona a vapore; di solito viene applicata al nostro modello "Reactortank" o PED **B** Fixed half-tube conditioning jacket for large temperature differentials, large expansion coefficients and high pressures, uses steam and is generally mounted on our "Reactortank" or PED equipment **D** Ortsfeste Kühldoppelwandung in Halbrohrform für große Temperaturdifferenzen, große Ausdehnungen und hohe Betriebsdrücke (mit Dampf), findet normalerweise Verwendung an Geräten wie unserem Modell "Reactortank" oder PED **E** Chemise de conditionnement fixe à demi-tube pour de grandes sautes de température, de grandes dilatations et de hautes pressions fonctionnant (par vapeur); d'habitude, elle est adaptée aux appareils de notre modèle "Reactortank" ou PED **E** Faja acondicionadora fija, de semitubo, para grandes saltos de temperatura, grandes dilataciones y altas presiones (que funciona con vapor); por lo general, se instala en equipos de nuestro modelo "Reactortank" o PED

**Termotig** pag. 41, 92

**I** Intercapedine fissa con saldatura Tig; trapuntata e gonfiata; ad alta efficienza e/o resistenza; ideale per serbatoi nuovi; funziona a Freon, acqua e vapore **B** Fixed quilted and Tig inflated jacket, high efficiency and high strength, for new tanks, using Freon, water and steam **D** Ortsfeste Doppelwandung, genietet und gewölbt

Tig, hohe Leistung und hohe Festigkeit, für neue Tanks, Freon-, Wasser- und Dampfbetrieb **E** Chemise fixe piquée et gonflée Tig au rendement élevé et très résistante pour les réservoirs neufs pour fréon, eau et vapeur **E** Faja fija acolchada e inflada Tig, de alto rendimiento y resistencia, para tanques nuevos para fréon, agua y vapor

**Warmwater**

**I** Generatore di acqua calda **B** Hot water generator **D** Warmwassererzeuger **E** Générateur d'eau chaude **E** Generator de agua caliente

**Waterfreon**

**I** Gruppo frigorifero con scambiatore acqua/freon **B** Refrigeration unit for water/freon heat exchanger **D** Kühlaggregat mit Wasser/Freon-Wärmetauscher **E** Groupe frigorifique avec échangeur eau/fréon **E** Grupo frigorífico con intercambiador de agua/freón



## Sistemi di isolamento • Insulation systems • Isoliersysteme • Systèmes d'isolation • Sistemas de aislamiento

## Climaplast



**I** Isolamento di tubi in PVC con coppella di polistirolo; spessore 40 mm, ricoperto da guaina in PVC (-20°C/+60°C) **SE** PVC hose insulation with 40 mm thick polystyrene sheath covered with PVC sheath (-20°C/+60°C) **D** Isolierung von PVC-Schläuchen mit Polystyrol-Schale Dicke 40 mm, beschichtet mit PVC-Mantel (-20°C/+60°C) **F** Isolation de tuyaux en PVC avec coupelle en polystyrène épaisse de 40 mm, recouverte par une gaine en PVC (-20°C/+60°C) **E** Aislamiento de tubos en PVC con funda en poliestireno de 40 mm de espesor, recubierta con vaina en PVC (-20°C/+60°C)

## Climaplus



**I** Isolamento di tubi in ferro o acciaio inox per vapore; con coppella in lana minerale spessore 40 - 80 - 120 mm, ricoperta da manto in alluminio o acciaio inox lucido rivettato (+60°C/+300°C) **SE** Insulation of stainless steel steam pipes with 40 - 80 - 120 mm thick mineral wool encased in Polished stainless or Aluminium, riveted **D** Isolierung von Eisen- oder Edelstahlrohren für Dampf mit Schale aus Mineralwolle Dicke 40-80-120 mm, beschichtet mit poliertem, genietetem Alu- oder Edelstahlmantel (+60°C/+300°C) **F** Isolation de tuyaux en fer ou acier inoxydable pour vapeur avec coupelle en laine minérale épaisse de 40 - 80 - 120 mm, recouverte d'un revêtement en aluminium ou acier inoxydable poli rivé (+60°C/+300°C) **E** Aislamiento de tubos de hierro o acero inoxidable para vapor, con funda en lana mineral con espesor de 40-80-120 mm, con revestimiento en aluminio o acero inoxidable pulido remachado (+60°C/+300°C)

## Climastar



**I** Isolamento di tubi inox con coppella di poliuretano spessore 40 mm; ricoperto da manto inox rivettato (-20°C/+60°C) **SE** Insulation of stainless steel pipes with 40 mm thick poly-

urethane sheath covered with a riveted stainless steel shell (-29°C/+60°C) **D** Isolierung von Edelstahlrohren mit Polyurethan-Schale Dicke 40 mm, beschichtet mit genietetem Edelstahlmantel (-20°C/+60°C) **F** Isolation de tuyaux en acier inoxydable avec coupelle en polyuréthane épaisse de 40 mm, recouverte d'un revêtement en acier inoxydable rivé (+20°C/+60°C) **E** Aislamiento de tubos en acero inoxidable con funda en poliuretano de 40 mm de espesor, con revestimiento en acero inox remachado (-20°C/+60°C)

## Isoal



**I** Isolamento di intercapedini o fasciami in poliuretano con bordi in alluminio **SE** Polyurethane insulation of jackets or shells with aluminum edges **D** Polyurethan-Isolierung von Doppelwandungen oder Tankmanteln mit Alurändern **F** Isolation en polyuréthane de chemises ou revêtements aux bords en aluminium **E** Aislamiento en poliuretano de fajas o enchapados con bordes en aluminio

## Isoclima



**I** Isolamento di tubi inox o PVC con guaina cellula chiusa spessore 20 - 40 mm (0°C/+60°C) **SE** Insulation of stainless steel or PVC pipes with 20 - 40 mm thick closed-cell sheath (0°C/+60°C) **D** Isolierung von Edelstahl- oder PVC-Röhren, Mantel mit geschlossenen Zellen, Dicke 20-40 mm (0°C/+60°C) **F** Isolation de tuyaux en acier inoxydable ou en PVC avec gaine cellule fermée épaisse de 20 - 40 mm (0°C/+60°C) **E** Aislamiento de tubos en acero inoxidable o en PVC con vaina de cámara cerrada de 20-40 mm de espesor (0°C/+60°C)

## Isocolor



**I** Isolamenti colorati e artistici da applicare a serbatoi nuovi o esistenti **SE** Colored and artistic insulation to apply to existing or new tanks **D** Bunte, künstlerische Isolierungen, an neuen oder bereits vorhandenen Tanks montierbar **F** Isolations colorées et artistiques à adapter à des réservoirs neufs ou existants **E** Aislamientos colorados y artísticos a aplicar en tanques nuevos o existentes

## Isofix



**I** Isolamento parziale completamente saldato stagno per intercapedini o fasciami di serbatoi a media e alta temperatura **SE** Completely welded sealed partial insulation for jackets or shells of medium and high temperature tanks **D** Teilisolierung, komplett verschweißt, dicht, für Doppelwandungen oder Tankmantel mit mittleren und hohen Temperaturen **F** Isolation partielle entièrement soudée étanche pour chemises ou revêtements de réservoirs à température moyenne ou élevée **E** Aislamiento parcial totalmente soldado estanco para fajas o enchapados de tanques con temperatura mediana y alta

## Isoplast



**I** Kit isolamento di intercapedini o fasciami semplice (fai da te) **SE** Do-it-yourself kit of insulation for jackets or shells **D** Isoliersatz für Doppelwandungen oder Tankmantel, zur einfachen Selbstmontage **F** Kit d'isolation de chemises ou de revêtements simple (bricolage) **E** Kit de aislamiento de fajas o enchapados sencillo (kit bricolaje)

## Isoplus



**I** Isolamento stagno di intercapedini o fasciami, in poliuretano schiumato, di parti di serbatoio **SE** Sealed polyurethane foam insulation of jackets of shells or parts of tanks **D** Dichte Polyurethan-Schaum-Isolierung für Doppelwandungen oder Mantel von Tankteilen **F** Isolation étanche de chemises ou de revêtements en mousse de polyuréthane de parties du réservoir **E** Aislamiento estanco de fajas o enchapados en espuma de poliuretano de piezas de tanque

## Isorock



**I** Isolamento semistagno per intercapedini o fasciami di serbatoi ad alta temperatura **SE** Semi-sealed insulation for high temperature tank jackets or shells **D** Halbdichte Isolierung für Doppelwandungen oder Mantel von Hochtemperaturtanks **F** Isolation semi-étanche pour chemises ou revêtements de réservoirs à haute température **E** Aislamiento semiestanco para fajas o enchapados de tanques de alta temperatura

## Isotank



**I** Isolamento totale stagno in poliuretano e manto inox saldato stagno **SE** Total sealed polyurethane insulation and sealed welded stainless steel shell **D** Dichte Gesamtsolierung aus Polyurethan und dichter, verschweißter Edelstahlmantel **F** Isolation totale étanche en polyuréthane et revêtement en acier inoxydable soudé étanche **E** Aislamiento total estanco en poliuretano y revestimiento en acero inoxidable soldado estanco

## Isotherm



**I** È il sistema di isolamento rivettato, totale, termico, di serbatoi, più economico e veloce da eseguire, su misura, anche presso i clienti **B** This is the most economical and fastest-to-install total thermal insulation system. Custom-made riveted total tank thermal insulation at the customer's plant **D** Isotherm ist die kostengünstigste thermische Gesamtisolierung mit der schnellsten Ausführungsart – auch direkt bei Kunden nach Maß. Thermische Gesamtisolierung, genietet **F** Le système d'isolation totale thermique le plus économique et le plus rapide pouvant être exécuté même chez les clients sur mesure, isolation totale thermique des réservoirs, rivé **E** Es el sistema de aislamiento total térmico más barato y más rápido que puede realizarse también cerca de los clientes a la medida con aislamiento total térmico de tanques remachado

## Isowool

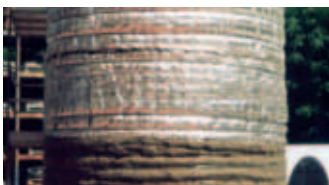

**I** Isolamento totale stagno con lana minerale, manto saldato con giunti di dilatazione per serbatoi sterilizzabili a vapore o per serbatoi di stoccaggio di liquidi freddi **B** Total sealed mineral wool insulation, welded cladding with expansion joints for steam sterilizable or cold liquid storage tanks **D** Dichte Gesamtisolierung mit Mineralwolle, verschweißter Mantel mit Dehnungsfugen für dampfsterilisierbare Tanks oder zur Lagerung kalter Flüssigkeiten **F** Isolation totale étanche en laine minérale, revêtement soudé avec joints de dilatation pour réservoirs pouvant être stérilisés par vapeur ou pour stocker les liquides froids **E** Aislamiento total estanco con lana mineral, revestimiento soldado con juntas de dilatación para tanques esterilizables con vapor o para almacenar líquidos fríos

## Cleanfix



**I** Impianto centralizzato di lavaggio fisso al serbatoio, collega fra loro varie sfere di lavaggio **Sprayball**; completo di indicatore di livello chiuso **B** Centralized washing plant fastened to the tank, connecting various **Sprayball** washing balls together with closed level gauge **D** Zentralisierte Reinigungsanlage mit ortsfester Anbringung am Tank, die die diversen **Sprayball**-Reinigungskugeln miteinander verbindet, mit geschlossenem Standardanzeiger **F** Installation centralisée de lavage fixe au réservoir, qui relie différentes billes de lavage **Sprayball** entre elles avec indicateur de niveau fermé **E** Sistema centralizado de lavado sujeto en el tanque, que conecta entre sí varias bolas de lavado **Sprayball** con indicador de nivel cerrado

## Flyjet



**I** Getto multidirezionale autorotante con deflettori speciali per disperdere il flusso a forma di ombrello **B** Multidirectional self-rotating jet with special baffles to disperse the flow in an umbrella form **D** Selbstdrehender Schwenkstrahl mit Spezialablenkern, um den Fluss in Schirmform zu streuen **F** Jet multidirectionnel autorotatif avec déflecteurs spéciaux pour disperser le flux en parapluie **E** Chorro multidireccional autogiratorio con deflectores especiales para dispersar el flujo en forma de paraguas

## Minicip



**I** Piccola vasca inox mobile per la raccolta di acqua di lavaggio da serbatoi a fondo piano; completo di pompa di ricircolo **B** Small mobile stainless steel basin used to collect washing water from flat bottom tanks, equipped with recirculation pump **D** Kleiner, beweglicher Edelstahlbehälter zur Aufnahme des Reinigungswassers aus Tanks mit geradem Boden, einschließlich Umwälzpumpe **F** Petit bac en acier inoxydable mobile pour collecter l'eau de lavage provenant de réservoirs au fond plat, équipé d'une pompe de recirculation **E** Pequeña cuba móvil en acero inoxidable para

recoger el agua de lavado desde tanques con fondo llano, equipada de bomba de recirculación

## Miniclean

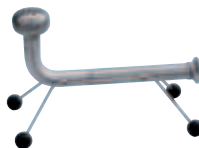

**I** Sfera di lavaggio mobile **Sprayball** di piccole dimensioni; può essere montata su più di venti differenti sistemi di supporto **B** Small **Sprayball** mobile washing ball with more than twenty different support systems **D** Bewegliche **Sprayball**-Reinigungskugel mit geringen Abmessungen, mit über 20 verschiedenen Halterungssystemen **F** Bille de lavage mobile **Sprayball** aux petites dimensions avec plus de vingt systèmes différents de support **E** Bola de lavado móvil **Sprayball** de tamaño pequeño con más de veinte sistemas distintos de soporte

## Mobilcip pag. 99



**I** Sistema di lavaggio mobile per serbatoi a fondo conico, completo di vasca di raccolta (da litri 300 a litri 1500), pompa inox, sistema di bypass per il ricircolo e quadro elettrico con timer **B** Mobile washing system for tapered bottom tanks with 300 to 1,500 liter collection basin, stainless steel pump, recirculation bypass, electric board with timer **D** Bewegliches Reinigungssystem für Tanks mit kegelförmigem Boden, Auffangbehälter mit 300 bis 1.500 Litern Fassungsvermögen, Edelstahlpumpe, Umlauf-Bypass, Schalttafel mit Timer **F** Système de lavage mobile pour réservoirs au fond conique, avec bac collecteur de 300 à 1500 litres, pompe en acier inoxydable, soupape bypass de recirculation, tableau électrique avec minuterie **E** Sistema de lavado móvil para tanques con fondo cónico, equipado de cuba de recogida desde 300 hasta 1500 litros, bomba en acero inoxidable, bypass para la recirculación, cuadro eléctrico con timer

## Mobilclean



**I** Sistema di lavaggio interno mobile - da spostare manualmente da un serbatoio all'altro **B** Mobile washing system to be manually moved from one tank to another for washing inside **D** Bewegliches Reinigungssystem, manuell von Tank zu Tank zu versetzen, zur Reinigung des Tankinneren **F** Système de lavage mobile à déplacer manuellement d'un réservoir à l'autre pour le laver à l'intérieur **E** Sistema de lavado móvil a desplazarse manualmente de un tanque a otro para lavarlo al interior

## Monocip

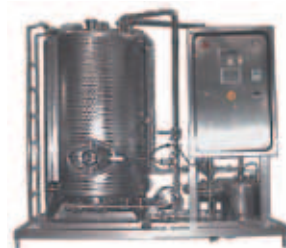

**I** Centrale di lavaggio fissa monoprodotto, per lavare grandi batterie di serbatoi; può essere comandata da **Archimede** **B** Fixed one-product washing plant for washing large banks of tanks. Can be controlled by **Archimede** **D** Ortsfeste Reinigungszentrale für Einzelreinigung, zur Reinigung großer Tankbatterien, Steuerung über **Archimede** möglich **F** Centrale de lavage fixe monoproduit, pour laver de grandes batteries de réservoirs; il peut être commandé par **Archimede** **E** Central de lavado fija para un único producto, para lavar grandes baterías de tanques; puede mandarse por **Archimede**

## Monojet



**I** Lancia mobile unidirezionale a ugello



singolo **SE** Mobile unidirectional lance with single nozzle **D** Bewegliche, unidirektionale Lanze mit Einzeldüse **F** Lance mobile unidirectionnelle avec une buse **E** Lanza móvil unidireccional con boquilla única

## Multicip



**I** Centrale di lavaggio fissa multiprodotto, composta da tre vasche di stoccaggio (da litri 1000 a litri 5000), per acqua, soda riscaldata e acido; può essere comandata da Archimede **SE** Fixed multi-product cleaning plant comprising of three 1,000 to 5,000l. heated vessels for water & detergents (acid/alkali). Can be controlled by Archimede **D** Ortsfeste Mehrreiniger-Reinigungs-zentrale, bestehend aus drei Lagerbehälter mit 1.000 bis 5.000 Litern Fassungsvermögen, für Wasser, erhitztes Soda und Säure, Steuerung über Archimede möglich **F** Centrale de lavage fixe pour plusieurs produits, constituée de trois bacs de stockage de 1000 à 5000 litres, pour eau, soude chauffée et acide. Elle peut être commandée par Archimede **E** Central de lavado fija para varios productos, que se compone de tres tanques de almacenamiento desde 1000 hasta 5000 litros, para agua, soda calentada y ácido; puede mandarse por Archimede

## Pulitank



**I** Testa di lavaggio mobile e robusta per grandi serbatoi, da applicare dall'alto, tramite il chiusino, o dal basso, passando dalla portella. Funziona da 4 a 6 bar **SE** Sturdy mobile washing head for large tanks, installed from above through the manhole cover or from below through the hatchway. Operates at 4 to 6 bar pressures **D** Beweglicher, robuster Reinigungskopf für große Tanks, Anbringung von oben durch den Dom oder von unten durch die Luke. Betrieb bei 4 bis 6 bar **F** Tête de lavage mobile et solide pour de grands réservoirs, pouvant être montée par le haut à travers le couvercle ou bien par le bas en passant par la porte. Elle fonctionne de 4 à 6 bars **E** Cabeza de lavado móvil y sólida para grandes tanques, aplicable desde arriba a través de la tapa o desde abajo pasando a través de la portezuela. Funciona desde 4 hasta 6 bar

## Rotoclean



**I** Testa rotante fissa in acciaio inox AISI 316 L, ispezionabile, con ugelli a ventaglio **SE** Fixed rotary head made of AISI 316 L stainless steel, inspectionable, with nozzles in a fan pattern **D** Ortsfester Drehkopf aus Edelstahl 316 L, inspizierbar, mit Fächerdüsen **F** Tête rotative fixe en acier inoxydable 316 L, pouvant être contrôlée, avec buses en éventail **E** Cabeza giratoria fija en acero inoxidable 316 L, que puede inspeccionarse, con boquillas en abanico

## Rotojet



**I** Testa in acciaio inox; può essere rotante mobile o fissa, autorotante; funziona ad aria compressa ad alta pressione oppure con motore elettrico **SE** High pressure mobile or fixed rotating stainless steel head, self-rotating or operating using compressed air or an electric motor **D** Beweglicher oder ortsfester Drehkopf mit hohem Druck, selbstdrehend oder Druckluftbetrieb oder Elektromotor **F** Tête rotative en acier inoxydable mobile ou fixe à haute pression, autorotative ou fonctionnant par air comprimé ou avec moteur électrique **E** Cabeza inox giratoria móvil o fija con alta presión, autogiratoria o funcionando con aire comprimado o bien con motor eléctrico

## Specialclean

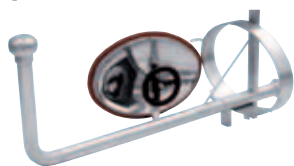

**I** Applicazioni mobili speciali della sfera di lavaggio Sprayball, su porte tonde, ovali, rettangolari o quadrate **SE** Special mobile applications of Sprayball washing ball on round, oval, rectangular and square doors **D** Bewegliche Spezialanwendungen der Sprayball-Reinigungskugel an runden, ovalen, rechteckigen oder viereckigen Luken **F** Applications mobiles spéciales de la bille de lavage Sprayball sur portes rondes, ovales, rectangulaires et carrées **E** Aplicaciones móviles especiales de la bola de lavado Sprayball sobre la puerta redonda, ovalada, rectangular y cuadrada

## Sprayball pag.42



**I** Sfera in acciaio inox AISI 316 L forata in quattro soluzioni e varia portata di flusso, fissa o mobile, di solito si applica in alto per dilavamento **SE** 316 L stainless steel perforated ball in four solutions and variable flow rate, fixed or mobile, generally installed above for washout **D** Gelochte Kugel aus Edelstahl 316L, in vier Ausführungen mit unterschiedlichen Löchern, ortsfest oder beweglich, übliche Anbringung oben, zur Tankspülung **F** Bille en acier inoxydable 316L percée en quatre solutions et différent débit, fixe ou mobile, normalement adaptée en haut pour le lessivage **E** Bola en acero inoxidable 316L horadada con cuatro soluciones y varios caudales de flujo, fija o móvil, aplicable por lo general en la parte de arriba para deslavadura

## Sterilclean



**I** Iniettori di vapore puro multiugello centralizzati, posti in vari punti degli impianti **SE** Centralized multi-nozzle pure steam injectors positioned at various points in the systems **D** Zentralisierte Mehrdüseninjektoren zur Einspritzung reinen Dampfes, an verschiedenen Punkten der Anlagen angebracht **F** Injecteurs de vapeur pur à plusieurs buses centralisées, positionnées à différents endroits des installations **E** Inyectores de vapor puro con boquillas múltiples centralizados, colocados en varios sitios de las instalaciones

## Superclean pag. 56



**I** Grande sfera di lavaggio mobile da posizionare in alto nei chiusini decentrati, costruita su misura con supporti speciali per le più svariate applicazioni **SE** Large mobile washing ball to place on offset upper manway manufactured to size on special supports and for the widest variety of applications **D** Große, bewegliche nach Maß gefertigte Reinigungskugel mit Spezialhalterungen für unterschiedlichste Anwendungen, die oben an den dezentralisierten Luken zu positionieren ist **F** Grande bille de lavage mobile à placer en haut dans les cheminées décentrées, construite

sur mesure, avec supports spéciaux pour les applications les plus diverses **E** Bola de lavado de gran tamaño, móvil, para posicionar en alto en las tapas descentradas construida a la medida con soportes especiales para muy variadas aplicaciones

## Topclean

pag. 65, 79, 89



**I** Sfera di lavaggio disponibile in diverse dimensioni (da piccole a grandi) con molteplici sistemi di applicazione (fino a 20), da installare mobile con o senza il coperchio del chiusino, oppure fissa in alto **SE** Washing ball available in various sizes (small to large) with many application systems (up to 20), for mobile installation with or without manhole cover or fixed elevated installation **D** In verschiedenen Größen erhältliche Reinigungskugel (klein bis groß) mit zahlreichen Anwendungssystemen (bis 20), beweglich mit oder ohne Mannlochdeckel oder ortsfest im oberen Bereich zu installieren **F** Bille de lavage existant en différentes dimensions (de petites à grandes) avec plusieurs systèmes d'application (jusqu'à 20), à monter en position mobile avec ou sans le couvercle, ou bien fixe en haut **E** Bola de lavado disponible en distintos tamaños (desde pequeños hasta grandes) y con múltiples sistemas de aplicación (hasta 20), a instalarse móvil con o sin la tapa o bien fija en la parte de arriba

## Turboclean



**I** Gruppo di lavaggio a più teste satellitari inox, funziona da 3 a 5 bar **SE** Washing unit with multiple stainless steel planetary heads operating at 3 to 5 bar pressures **D** Reinigungs-aggregat mit mehreren Satellitenköpfen aus Edelstahl, Betrieb bei 3 bis 5 bar **F** Groupe de lavage à plusieurs têtes planétaires en acier inoxydable, fonctionnant de 3 à 5 bars **E** Grupo de lavado con varias cabezas planetarias en acero inoxidable, que funciona desde 3 hasta 5 bar

Sistemi di rilevazione livello • Level monitoring systems • Standanzeigesysteme  
Systèmes de détection du niveau • Sistemas detectores de nivel

### Deltapilot



**I** Indicatore di livello digitale **GB** Digital level gauge **D** Digitaler Standanzeiger **F** Indicateur de niveau numérique **E** Indicador de nivel digital

### Dialevel



**I** Sistema di livello continuo a membrana, sterilizzabile a vapore **GB** Constant level diaphragm system, steam sterilizable **D** Dauerstandanzeigesystem mit Membran, dampfsterilisierbar **F** Système de niveau continu à membrane pouvant être stérilisé par vapeur **E** Sistema de nivel continuo de membrana esterilizable con vapor

### Levelflex



**I** Sensore di livello igienico per la misura del livello continuo **GB** Hygienic level sensor for constant level measurement **D** Hygienischer Standsensor zur Dauerstandmessung **F** Capteur de niveau hygiénique pour mesurer le niveau continu **E** Sensor de nivel higiénico para medir el nivel continuo

### Levelfloat



**I** Sistema di rilevamento del livello di liquido, tramite galleggiante **GB** Float liquid level

monitoring system **D** Standerfassungssystem von Flüssigkeiten mit Schwimmer **F** Système de détection du niveau du liquide à flotteur **E** Sistema detector del nivel de liquido por flotador

### Levelglass



**I** Sistema di rilevamento del livello di liquido tramite tubo di vetro **GB** Glass tube liquid level monitoring system **D** Stand-erfassungssystem von Flüssigkeiten mit Glasrohr **F** Système de détection du niveau du liquide par le biais d'un tube de verre **E** Sistema detector del nivel de liquido a través de un tubo de vidrio

### Levelpipe



**I** Sistema di rilevamento del livello di liquido tramite asta inserita in un tubo **GB** Liquid level monitoring system using a dipstick in a tube **D** Standerfassungssystem von Flüssigkeiten mittels Stab in einem Rohr **F** Système de détection du niveau du liquide par le biais d'une tige introduite dans un tube **E** Sistema detector del nivel de liquido por medio de una varilla introducida en un tubo

### Levelprobe



**I** Sistema di rilevamento del livello di liquido tramite sonda **GB** Probe-type liquid level monitoring system **D** Standerfassungssystem von Flüssigkeiten mittels Fühler **F** Système de détection du niveau du liquide par le biais d'une sonde **E** Sistema detector del nivel de liquido por medio de una sonda

### Liquidcounter



**I** Contalitri **GB** Litre-counter **D** Literzähler **F** Compte-litres **E** Cuentalitros

### Liquiphant



**I** Speciale interruttore inox di livello **GB** Special stainless steel level switch **D** Spezieller Standschalter aus Edelstahl **F** Interrupteur spécial de niveau en acier inoxydable **E** Interruptor especial de nivel en acero inoxidable

### Micropilot



**I** Sistema di rilevamento del livello di liquido; può essere utilizzato anche in presenza di prodotti esplosivi **GB** Liquid level monitoring system even in explosive atmospheres **D** Standerfassungssystem von Flüssigkeiten, auch in explosiver Atmosphäre **F** Système de détection du niveau du liquide même dans des milieux explosifs **E** Sistema detector del nivel de liquido utilizable hasta en sitios explosivos

### Window



**I** Finestra applicata sulla parete in Lexan per ispezione interna del contenuto **GB** Observation window on wall in Lexan, for inspection of the contents **D** Tankwand angebrachter Luke aus

Lexan für die Inspektion des Tankinneren **F** Fenêtre Lexan sur la paroi pour l'inspection interne du contenu **E** Ventana aplicada en la pared en Lexan para ver el contenido por dent

### Spyglass



**I** Sistema di rilevamento del livello di liquido; può essere utilizzato anche in presenza di prodotti esplosivi **GB** Liquid level monitoring system even in explosive atmospheres **D** Standerfassungssystem von Flüssigkeiten, auch in explosiver Atmosphäre **F** Système de détection du niveau du liquide même dans des milieux explosifs **E** Sistema detector del nivel de liquido utilizable hasta en sitios explosivos

### Spytube



**I** Specula in acciaio inox visiva di passaggio din-din **GB** Din-din stainless steel visual inspection door **D** Sichtglas aus Edelstahl für Din-din Durchfluss **F** Regard de passage din-din en inox **E** Visor inox de paso din-din

### Levelcontrol

pag. 42



**I** Asta di livello graduata con tubo in Plex **GB** Graduated level rod with Plex pipe **D** Gradierter Pegelstab mit Plex-Rohr **F** Jauge de niveau graduée avec tube en Plexi **E** Varilla de nivel graduada con tubo de plexiglás.



## Tipi di serbatoi • Types of Tank • Tankarten • Types de Réservoir • Tipos de tanques

## Acquatank



**I** Serbatoio in acciaio inox per la raccolta e lo stoccaggio di acqua **GB** Stainless steel water collection or storage tank **D** Sammel- und Lagertank für Wasser aus Edelstahl **F** Cuve en acier inox pour la récolte et le stockage d'eau **E** Depósito inox para la recogida y el almacenamiento de agua

## Alcooltank



**I** Serbatoio in acciaio inox di stoccaggio prodotti alcolici **GB** Stainless steel tank for storing alcoholic products **D** Edelstahltank für die Lagerung alkoholischer Flüssigkeiten **F** Réservoir de stockage des produits alcooliques en acier inoxydable **E** Tanque en acero inoxidable de almacenamiento de productos alcohólicos

## Alitank



**I** Serbatoio in acciaio inox per lo stoccaggio di prodotti deperibili **GB** Stainless steel tank for storing perishable **D** Edelstahltank für die Lagerung verderblicher **F** Réservoir de stockage des produits périssables en acier inoxydable **E** Tanque en acero inoxidable de almacenamiento corruptibles

## Elitank



**I** Serbatoio in acciaio inox con pala speciale, applicata sul fondo e completa di spirale posizionata all'interno del fasciame avente funzione direttrice **GB** Stainless steel tank with the blade on the bottom and equipped with a special spiral inside the shell that directs the must **D** Edelstahltank mit durch Schaufel am Boden und ausgestattet mit spezieller Spirale im Mantel zur Mostausrichtung **F** Réservoir en acier inoxydable avec la pale sur le fond et équipé d'une spirale spéciale à l'intérieur du revêtement servant à diriger **E** Tanque en acero inoxidable con un aspa colocada en el fondo y equipado de una espiral especial al interior del enchapado con la función de dirigir

## Fermentank



**I** Speciale serbatoio di stoccaggio e fermentazione **GB** Special tank of storing and fermenting **D** Spezieller Lager und Gärtank **F** Réservoir spécial de stockage et de fermentation **E** Tanque especial para almacenamiento y fermentación

## Bigtank



**I** Serbatoio in acciaio inox di stoccaggio (da 60.000 a 150.000 litri) poggia su piedi a fondo conico o bombato, con parete semplice, a richiesta

termocondizionato e/o isolato **GB** Foot-mounted stainless steel storage tank, from 60,000 to 150,000 liter capacities with tapered or dished bottoms and single wall, temperature-controlled and insulated on request **D** Lagertank aus Edelstahl mit 60.000 bis 150.000 Litern Fassungsvermögen, auf Standfüßen, mit kegelförmigem oder gewölbtem Boden, Einfachwandung, Temperatursteuerung und Isolierung auf Anfrage **F** Réservoir de stockage en acier inoxydable de 60.000 à 150.000 litres sur pieds au fond conique ou bombé avec paroi simple thermoconditionné et isolé sur demande **E** Tanque en acero inoxidable de almacenamiento desde 60.000 hasta 150.000 litros, montado sobre pies, con fondo cónico o bombeado con pared simple, termocondicionado y aislado a petición

## Bimixtank pag. 54



**I** Serbatoio con doppio sistema di agitazione **GB** Tank with a double stirring system **D** Tank mit zweifachem Rührsystem **F** Réservoir avec double système d'agitation **E** Tanque con doble sistema agitador

## Boilertank pag.54



**I** Serbatoio in acciaio inox, funziona a pressione atmosferica o collaudato PED, totalmente isolato con Isorock **GB** Stainless steel tank operating at atmospheric pressure or with PED test, totally insulated with Isorock system **D** Edelstahltank, Betrieb mit atmosphärischem Druck, PED-Abnahme, Gesamtisolierung mit Isorock-System **F** Réservoir en acier inoxydable fonctionnant à la pression atmosphérique ou essayé PED entièrement isolé avec système Isorock **E** Tanque en acero inoxidable funcionando a presión atmosférica o ensayado PED totalmente aislado por sistema Isorock

## Chimitank



**I** Serbatoio in acciaio inox di stoccaggio prodotti chimici, costruito con i requisiti per contenere sostanze corrosive; viene fornito con o senza agitatore, termocondizionamento con intercapedine e isolamento **GB** Stainless steel storage tank for chemicals, designed to contain corrosive substances with or without stirrer, jacket and insulation **D** Lagertank aus Edelstahl für Chemikalien, entspricht den Anforderungen für die Aufnahme korrosiver Stoffe, mit oder ohne Rührer, Doppelwandung und Isolierung **F** Réservoir de stockage des produits chimiques en acier inoxydable, construit pour contenir des substances corrosives avec ou sans agitateur, chemise et isolation **E** Tanque en acero inoxidable para almacenar productos químicos, construido reuniendo los requisitos para contener sustancias corrosivas con o sin agitador, faja y aislamiento

## Coolertank



**I** Serbatoio in acciaio inox per liquidi freddi funziona a pressione atmosferica o collaudo PED, totalmente isolato con Isotherm **GB** Stainless steel tank operating at atmospheric pressure or with PED test, totally insulated with Isotherm system for cold liquids **D** Edelstahltank, Betrieb bei atmosphärischem Druck oder PED-Abnahme, Gesamtisolierung mit Isotherm-System für kalte Flüssigkeiten **F** Réservoir en acier inoxydable fonctionnant à la pression atmosphérique ou essayé PED entièrement isolé avec système Isotherm pour les liquides froids **E** Tanque en acero inoxidable funcionando a presión atmosférica o ensayado PED totalmente aislado con sistema Isotherm para líquidos fríos

## Cosmatank



**I** Serbatoi in acciaio inox AISI 304 L o 316 L, per lo stoccaggio di materie prime per la cosmetica. Possono essere isolati e termocondizionati **3B** AISI 304 L or 316 L stainless steel tank for the storage of cosmetics raw materials. This type of tank can be insulated and thermally conditioned **D** Tank aus AISI 304 L- oder 316 L-Edelstahl, für die Lagerung von Rohstoffen kosmetischer Produkte, auch in isolierter und temperaturgesteuerter Ausführung erhältlich **F** Cuves en acier inox AISI 304 L ou 316 L, pour le stockage de matières premières du secteur cosmétique. Elles peuvent être isolées et thermostatées **E** Depósitos en acero inox AISI 304 L ó 316 L, para el almacenamiento de materias primas cosméticas. Se pueden aislar y termocondicionar

## Decanter tank



**I** Serbatoi in acciaio inox AISI 304 L o 316 L, a fondo conico per lo stoccaggio o la decantazione di prodotti. Possono essere nudi, isolati o termocondizionati **3B** AISI 304 L or 316 L stainless steel tanks, designed with a tapered bottom, for the storage or decanting of cosmetics products. These tanks may be bare, insulated or thermally conditioned **D** Tank aus AISI 304 L- oder 316 L-Edelstahl, ausgestattet mit konischem Behälterboden für die Lagerung und die Dekantierung von zu dekantierenden Produkten. Der Tank ist in einfacher, isolierter oder temperaturgesteuerter Ausführung erhältlich **F** Cuves en acier inox AISI 304 L ou 316 L, avec un fond conique pour le stockage ou la décantation de produits cosmétiques. Cuves en acier inox AISI 304 L ou 316 L, avec un fond conique pour le stockage ou la décantation de produits à décanter. **E** Depósitos en acero inox AISI 304 L ó 316 L, con fondo cónico para almacenar o decantar productos cosméticos. Depósitos en acero inox AISI 304 L ó 316 L, con fondo cónico para almacenar o decantar productos

## Ecotank



**I** Contenitore scarrabile o fisso, in acciaio inox AISI 304 L o 316 L per il trasporto di prodotti di scarto o riciclabili **3B** Unloadable or fixed container in AISI 304L or 316 L stainless steel, for the transportation of discards or recyclable products **D** Austauschbarer oder fester Behälter aus AISI 304 L- oder 316 L-Edelstahl für den Transport von Abfallprodukten oder recycelbaren Produkten **F** Réservoir interchangeable ou fixe en acier inox AISI 304 L ou 316 L pour le transport de déchets ou de produits recyclables **E** Contenedor transportable o fijo en AISI 304 L ó 316 L, para transportar desechos o productos reciclables

## Export



**I** Piccolo serbatoio di servizio per prodotti cosmetici **3B** Small service tank for cosmetics **D** Kleiner Kosmetiktank **F** Petit réservoir de service pour produits cosmétiques **E** Pequeño tanque de servicio para productos cosméticos

Farmatank pag.3, 87

**I** Serbatoi in acciaio inox AISI 304 L o 316 L, per lo stoccaggio di materie prime per l'industria farmaceutica. Possono essere isolati e termocondizionati **3B** AISI 304 L or 316 L stainless steel tanks for the storage of raw materials for the pharmaceutical industry. This type of tank can be insulated and thermally conditioned **D** Tanks aus AISI 304 L- oder 316 L-Edelstahl für die Lagerung von Rohstoffen für die Pharmaindustrie, auch in isolierter und temperaturgesteuerter Ausführung erhältlich **F** Cuves en acier inox AISI 304 L ou 316 L, pour le stockage de matières premières de l'industrie pharmaceutique. Elles peuvent être isolées et thermostatées **E** Depósitos en acero inox AISI 304 L ó 316 L, para el almacenamiento de materias primas de la industria farmacéutica. Se pueden aislar y termocondicionar

## Criomixer



**I** Serbatoio totalmente refrigerato, termocondizionato con **Termotig**, funziona a freon, isolato con **Isoplus**, agitatore centrale lento **Scrapemix**, impianto di lavaggio **Rotojet** **3B** **Termotig** totally refrigerating tank operating with Freon, temperature-controlled, insulated with **Isoplus** and with **Scrapemix** slow central stirrer, **Rotojet** washing plant **D** Tank mit Komplettkühlung, **Termotig**-Temperatursteuerung mit Freon-Betrieb, **Isoplus**-Isolierung und mittigem, langsam laufendem **Scrapemix**-Rührer, **Rotojet**-Reinigungsanlage **F** Réservoir entièrement réfrigérant thermoconditionné **Termotig** fonctionnant au fréon isolé avec **Isoplus** et agitateur central lent **Scrapemix**, installation de lavage **Rotojet** **E** Tanque totalmente refrigerador termocondicionado **Termotig**, funcionando con freón, aislado por **Isoplus** y agitador central lento **Scrapemix** y sistema de lavado **Rotojet**

## Depurtank



**I** Serbatoi in acciaio inox AISI 304 L o 316 L per lo stoccaggio e la depurazione di acque **3B** AISI 304 L or 316 L stainless steel tank designed for the storage and purification of water **D** Tank aus AISI 304 L- oder 316 L-Edelstahl, bestimmt für die Lagerung und die Reinigung von Klärwasser **F** Cuve en acier inox AISI 304 L ou 316 L, prévue pour le stockage et la dépuración d'eau **E** Depósito en acero inox AISI 304 L ó 316 L, predispuesto para el almacenamiento y la depuración de aguas

## Platetank



**I** Serbatoio in acciaio inox di stoccaggio a fondo piano senza piedi **3B** Stainless steel storage tank with flat bottom and without feet **D** Lager-tank aus Edelstahl mit geradem Boden, ohne Standfüße **F** Réservoir de stockage en acier inoxydable au fond plat sans pieds **E** Tanque en acero inoxidable de almacenamiento con fondo plano sin pies

## Eurotank



**I** Gamma completa di piccoli serbatoi di tutte le forme di tutti modelli, (da litri 75 a litri 5000) per lo stoccaggio, il trasporto e la miscelazione di vari liquidi **3B** Eurotanks include a complete range of small tanks of all shapes, including 75 to 5000-litre models, for the storage, transportation and mixing of various liquids **D** Serie kleiner Behälter unterschiedlichster Ausführung, mit Fassungsvermögen von 75 bis 5000 Liter für die Lagerung, den Transport und das Mischen von Flüssigkeiten **F** Gamme complète de petites cuves de toutes les formes et de différents modèles de 75 à 5.000 litres pour le stockage, le transport, le mélange de différents liquides **E** Gama completa de pequeños depósitos de todas las formas y de todos los modelos de 75 a 5.000 litros para almacenamiento, transporte y mezcla de varios líquidos

## Frigomixer



**I** Serbatoio refrigerante termocondizionato **Termostar** isolato con **Isotank** e agitatore **Speedmix** **3B** **Termostar** temperature-controlled refrigeration tank, **Isotank** insulation and **Speedmix** stirrer **D** Kühl-tank mit **Termostar**-Temperatursteuerung, **Isotank**-Isolierung und **Speedmix**-Rührer **F** Réservoir réfrigérant thermoconditionné **Termostar** isolé avec **Isotank** et agitateur **Speedmix** **E** Tanque refrigerador termocondicionado **Termostar** aislado por **Isotank** y agitador **Speedmix**



## Frigotank pag.71



**I** Serbatoio refrigerante isolato e termocondizionato **Termostar** **B** **Termostar** temperature-controlled insulated refrigeration tank **D** Spezieller isoliert Kühltank mit **Termostar**-Temperatursteuerung **F** Réservoir réfrigérant isolée thermoconditionné **Termostar** **E** Tanque refrigerador aislado termocondicionado **Termostar**.

## Fusto pag.9, 61



**I** Serbatoio aperto con maniglie, completo di chiusura ermetica superiore a sgancio rapido e valvola di scarico **B** Open tank with handles, quick-release sealed upper closure and drain valve **D** Offener Tank mit Griffen, mit dichtem Verschluss oben mit Schnellverschluss und Auslaufventil **F** Réservoir ouvert avec poignées, équipé d'une fermeture étanche supérieure à déclenchement rapide et soupape de vidange **E** Tanque abierto con asas, equipado de cierre hermético superior con desenganche rápido y válvula de descarga

## Gigatank



**I** Serbatoio in acciaio inox di stoccaggio (oltre i 100.000 litri) a parete semplice con fondo piano, inclinato in avanti, o fondo conico, poggia su base in cemento; termocondizionato e isolato a richiesta **B** Single-wall stainless steel storage tank greater than 100,000 liters in capacity with forward-sloped flat bottom or tapered bottom, always on a concrete base; temperature-controlled and insulated on request **D** Lagertank aus Edelstahl mit über 100.000 Litern Fassungsvermögen, mit Einfachwandung, geradem Boden in Schrägstellung nach vorn oder kegelförmigem Boden, in jeder Ausführung auf Zementsockel; Temperatursteuerung und Isolierung auf Anfrage **F** Réservoir de stockage en acier inoxydable de plus de 100.000 litres, à paroi simple et fond plat incliné en avant ou fond conique, toujours sur une embase en béton; thermoconditionné et isolé

sur demande **E** Tanque en acero inoxidable para almacenamiento de cantidades de producto que sobrepasan los 100.000 litros, con pared simple, fondo plano inclinado hacia adelante o fondo cónico, siempre montado sobre base en hormigón; termocondicionado y aislado a petición

## Girotank

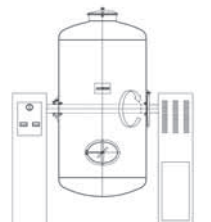

**I** Serbatoio cilindrico ad asse rotante a 360°, vincolato al centro del fasciame, montato su base di sostegno motorizzata che determina la rotazione del serbatoio e la sua velocità **B** Cylindrical tank with 360° axial rotation, restrained at the center of the shell, mounted on a motorized support base that controls tank rotation and speed **D** Zylinderförmiger Tank mit Drehachse um 360°, Befestigung in der Mitte des Mantels, montiert auf motorbetriebenem Sockel, der Drehung und Drehgeschwindigkeit des Tanks bestimmt **F** Réservoir cylindrique à axe tournant sur 360°, fixé au milieu du revêtement, monté sur une base d'appui motorisée qui entraîne la rotation du réservoir et sa vitesse **E** Tanque cilíndrico de eje giratorio a 360°, sujetado en el centro del enchapado, montado sobre base de apoyo motorizada que determina la rotación del tanque y su velocidad

## Grapetank



**I** Sistema di trasferimento e di sollevamento **B** Transfer and lifting system **D** Übertragungs- und Hebesystem **F** Système de transfert **E** Sistema de traslado y elevación

## Hottank pag.28



**I** Serbatoio in acciaio inox AISI 304L o 316 L per lo stoccaggio di acqua surriscaldata completamente isolato; a pressione atmosferica **B** AISI 304 L or 316 L stainless steel tank for the storage of hot water, completely insulated at atmospheric pressure **D** Tanks aus AISI 304L- oder

316 L-Edelstahl für die Lagerung von überhitztem Wasser, vollständig unter Umgebungsdruck isoliert **F** Cuve en acier inox AISI 304L ou 316 L pour le stockage d'eau surchauffée, complètement isolée à pression atmosphérique **E** Depósito AISI 304 L ó 316 L para almacenar agua calentada, completamente aislado a presión atmosférica

## Juicetank



**I** Serbatoio di stoccaggio, in acciaio inox AISI 316 L, a richiesta termocondizionato e/o sterilizzazione a vapore. Completo di gruppo di sicurezza KZE **B** AISI 316L stainless steel storage tank, temperature-controlled, steam sterilizable on request. Equipped with KZE safety unit **D** Lagertank aus Edelstahl AISI 316L, Temperatursteuerung, auf Anfrage, Dampfsterilisierung. Einschließlich KZE-Sicherheitsaggregat **F** Réservoir de stockage de en acier inoxydable AISI 316L, thermoconditionné, sur demande, stérilisation par vapeur. Equipé d'un groupe de sécurité KZE **E** Tanque en acero inoxidable AISI 316L de almacenamiento, termocondicionado y, a petición, esterilización por vapor. Equipado de grupo de seguridad KZE

## Lineartank pag. 27

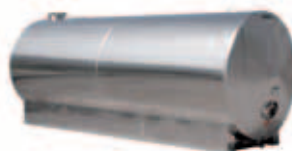

**I** Serbatoi di piccole e grandi dimensioni, di forma cilindrica ad asse orizzontale, su base o su piedi **B** Small or large horizontal axis cylindrical tanks on base or on feet **D** Klein- und großformatige Tanks, zylinderförmig mit waagerechter Achse, auf Sockel oder Standfüßen **F** Réservoirs aux petites et grandes dimensions, cylindrique, axe horizontal, sur embase ou sur pieds **E** Tanques de tamaño pequeño y grande, con forma cilíndrica de eje horizontal, sobre base o sobre pies

## Maturtank



**I** Serbatoi maturatori **B** Maturing tanks **D** Reifetanks **F** Réservoirs maturateurs **E** Tanques de maduración

## Megatank



**I** Serbatoio in acciaio inox di stoccaggio (da 60.000 litri a 100.000 litri) a parete semplice con fondo piano, inclinato in avanti, o fondo conico, poggia su base in cemento; termocondizionato e isolato a richiesta **B** Single-wall stainless steel storage tank from 60,000 to 100,000 liter capacities, forward-sloped flat bottom on a concrete base or tapered bottom on a stainless steel base; temperature-controlled and insulated on request **D** Lagertank aus Edelstahl mit 60.000 bis 100.000 Litern Fassungsvermögen, Einfachwandung, geradem, nach vorn abgeschrägtem Boden auf Zementsockel oder kegelförmigem Boden auf Edelstahlsockel, auf Anfrage mit Temperatursteuerung und Isolierung **F** Réservoir de stockage en acier inoxydable de 60.000 à 100.000 litres avec paroi simple et fond plat incliné en avant sur une embase en béton ou fond conique sur embase en acier inoxydable; sur demande, thermoconditionné et isolé **E** Tanque de almacenamiento en acero inoxidable desde 60.000 hasta 100.000 litros, con pared simple, fondo plano inclinado hacia adelante, montado sobre base en hormigón o con fondo cónico sobre base en acero inoxidable; a petición, termocondicionado y aislado

## Milktank



**I** Serbatoio in acciaio inox di stoccaggio, termocondizionato a richiesta con **Termotig**, isolato con **Isowool**, con agitatore, predisposto per sterilizzazione a vapore **B** Stainless steel storage tank, temperature-controlled on request with **Termotig**, totally insulated with **Isowool**, with stirrer designed for steam sterilization **D** Lagertank aus Edelstahl, auf Anfrage mit **Termotig**-Temperatursteuerung, komplett isoliert mit **Isowool**, mit Rührer, vorgerüstet für Dampfsterilisierung **F** Réservoir de stockage en acier inoxydable, thermoconditionné, sur demande, avec **Termotig** entièrement isolé avec **Isowool**, avec agitateur prévu pour la stérilisation par vapeur **E** Tanque en acero inox de almacenamiento, a petición termocondicionado **Termotig**, totalmente aislado por **Isowool**, con agitador predisposto para la esterilización por vapor

**Minimixer** pag. 6, 22, 23, 24, 31

**I** Piccolo miscelatore su ruote **GB** Small wheel-mounted mixer **D** Kleiner Mischer auf Rädern **F** Petit mélangeur sur roues **E** Pequeño mezclador sobre ruedas

**Mixtank**

pag. 7, 13, 14, 15, 26, 29, 34, 35, 37, 38, 41, 43, 48, 51, 55, 58, 69, 70, 77, 85



**I** Serbatoi miscelatori da 50 litri in su **GB** Mixing tanks from 50 Lt. and up in capacity **D** Misch tanks ab 50 Lt. aufwärts **F** Réservoirs mélangeurs à partir de 50 Lt. **E** Tanques mezcladores desde 50 Lt. en adelante

**Multitank**

pag. 59



**I** Serbatoi di stoccaggio in acciaio inox AISI 304 L o 316 L, (da litri 600 - 830 - 1050 - 1280 - 1510 - 2010), **componibili e sovrapponibili**, fissati tra loro, per stoccare più prodotti liquidi nello stesso spazio, completi di tutti gli accessori d'uso **GB** AISI 304 L or 316 L Multitank tanks, in 600 - 830 - 1050 - 1280 - 1510 - 2010 litre models, **modular, stackable and attachable** to each other, for the storage of various liquid products in the same space, complete with all accessories for use **D** Lagertanks aus AISI 304 L- oder 316 L-Edelstahl mit Fassungsvermögen

von 600 - 830 - 1050 - 1280 - 1510 - 2010 Litern, nach Belieben **nebeneinander und übereinander** zusammenfügbar für die Lagerung von mehreren Flüssigkeiten in demselben Raum, mit allem Gebrauchszubehör **F** Cuves de stockage en acier AISI 304 L ou 316 L Multitank de 600 - 830 - 1050 - 1280 - 1510 - 2010 litres, **composables et superposables** de manière fixe entre elles, pour le stockage de produits liquides dans un même espace, dotées de tous les accessoires nécessaires **E** Depósito para almacenar en AISI 304 L ó 316 L Multitank de 600 - 830 - 1050 - 1280 - 1510 - 2010 litros, **componibles y superponibles** fijados entre ellos, para almacenar varios productos líquidos en el mismo espacio; se incluyen todos los accesorios

**Oliotank**

**I** Serbatoio per lo stoccaggio di olio di oliva **GB** Olive oil storage tank **D** Lagertank für Olivenöl **F** Réservoir de stockage de l'huile d'olive **E** Tanque de almacenamiento de aceite de oliva

**Opentank**

**I** Serbatoio cilindrico, rettangolare o quadrato verticale, a cielo aperto **GB** Open cylindrical, rectangular or square vertical tank **D** Zylinderförmiger, rechteckiger oder quadratischer, senkrecht ausgerichteter Tank mit offener Behälterdecke **F** Cuve cylindrique, rectangulaire ou carrée, verticale à dôme ouvert **E** Depósito cilíndrico, rectangular o cuadrado, vertical con la parte superior abierta

**Osmotank**

**I** Serbatoio in acciaio inox per la raccolta di acqua osmotizzata **GB** Stainless steel osmotic water collection tank **D** Edelstahl tank für die Aufnahme osmotisierten Wassers **F** Réservoir en acier inoxydable de récolte de l'eau osmotisée **E** Tanque en acero inoxidable para recoger agua osmotizada

**Politank**

**I** Serbatoi a doppio scomparto **GB** Double-compartment tanks **D** Tanks mit zwei Bereichen **F** Réservoirs à double compartiment **E** Tanques con compartimento doble

**Pressuretank**

pag. 12, 19, 21, 38, 43



**I** Serbatoi autoclave a pressione condizionati con **Termotig** e isolati con **Isotherm**, collaudati PED da 1 a 10 bar e completi di tutti gli accessori **GB** Autoclave pressure tanks with **Termotig** conditioning and **Isotherm** insulation, PED tested from 1 to 10 bar, complete with all accessories **D** Gasdicht verschleißbarer Druckbehälter mit **Ter-**

**motig**-Doppelwandung und **Isotherm**-Isolierung, PED geprüft auf 1 bis 10 bar, mit allem Zubehör **F** Cuves autoclaves à pression, thermostatées avec **Termotig**, isolées avec **Isotherm**, avec contrôle final PED de 1 à 10 bars et dotées de tous les accessoires **E** Depósitos autoclave a presión, acondicionados con **Termotig** y aislados con **Isotherm**, con control PED de 1 a 10 bar, y con todos los accesorios incluidos.

**Reactortank**

pag. 37, 40, 85

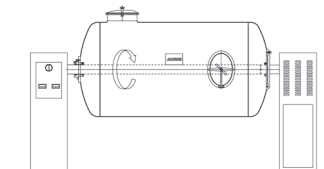

**I** Serbatoio in acciaio inox speciale per fare reazioni chimiche con pressioni e temperature regolabile; termocondizionato con intercapedine **Termosteam** o **Termoil** **GB** Special stainless steel tank for chemical reactions at controlled pressures and temperatures, temperature-controlled, generally with **Termosteam** or **Termoil** jacket **D** Spezieller Edelstahl tank für chemische Reaktionen, bei eingestelltem Druck und Temperatur, übliche Temperatursteuerung mit **Termosteam**- oder **Termoil**-Doppelwandung **F** Réservoir spécial en acier inoxydable pour des réactions chimiques à des pressions et des températures réglables, thermoconditionné, d'habitude avec chemise **Termosteam** ou **Termoil** **E** Tanque en acero inoxidable especial para llevar a cabo reacciones químicas bajo presiones y temperaturas regulables, termocondicionado, por lo general, con faja **Termosteam** o **Termoil**

**Rotortank**

**I** Serbatoio cilindrico orizzontale rotante sull'asse centrale, posizionato su base di sostegno provvista di meccanismo di rotazione **GB** Horizontal cylindrical tank rotating on its central axis, positioned on a support base equipped with the rotation mechanism **D** Horizontaler, zylinderförmiger, um die Mittelachse drehender Tank, positioniert auf Sockel mit Drehmechanismus **F** Réservoir cylindrique horizontal tournant sur l'axe central, positionné sur une base de support munie d'un mécanisme de rotation **E** Tanque cilíndrico horizontal giratorio alrededor del eje central, colocado sobre base de apoyo, equipada de mecanismo de rotación



## Silostank



**I** Serbatoio per stoccaggio di polimeri **GB** Polymer storage tank **D** Tank für die Lagerung von Polymeren **F** Cuves de stockage des polymères **E** Depósitos para almacenar o polímeros

## Speedytank

pag.52



**I** Serbatoio semplice da trasporto **GB** Simple transport tank **D** Einfacher Transporttank **F** Réservoir simple de transport **E** Tanque sencillo de transporte

## Startank



**I** Serbatoio (da lt 300 a lt.30.000), termocondizionato con intercapedine **Termostar** **GB** 300 to 30,000 liter tank, temperature-controlled with **Termostar** jacket **D** tank mit 300 bis 30.000 Litern Fassungsvermögen, Temperatursteuerung mit **Termostar**-Doppelwandung **F** Réservoir de 300 à 30.000 litres, thermoconditionné avec chemise **Termostar** **E** Tanque desde 300 hasta 30.000 litros, termocondicionado con faja **Termostar**

## Steriltank

pag. 4, 10, 11, 17, 22, 24, 25, 26, 41, 47, 49, 50, 52, 57, 77, 78, 79, 82, 88



**I** Serbatoio inox di stoccaggio prodotti sterili deperibili, sterilizzabile internamente a vapore, nudo o isolato, con o senza intercapedine di condizionamento, con o senza sistema di agitazione. **GB** Stainless steel tank for storing sterile perishable, inside steam sterilizable, bare or insulated with or without conditioning jacket and with or without stirring system **D** Lagertank aus Edelstahl für sterile, verderbliche, intern dampfsterilisierbar, unverkleidet oder isoliert, mit oder ohne Kühldoppelwandung, mit oder ohne Rührsystem **F** Réservoir de stockage des produits stériles périssables en acier inoxydable, pouvant être stérilisé à l'intérieur par vapeur, nu ou isolé avec ou sans chemise de conditionnement, avec ou sans système d'agitation **E** Tanque en acero inoxidable para almacenamiento de productos estériles, corruptibles, esterilizable a su interior por vapor, desnudo o aislado con o sin camisa de acondicionamiento, con o sin sistema agitador

## Stocktank pag.67, 90



**I** Serbatoio di stoccaggio di materie prime deperibili, in acciaio inox AISI 304 L o 316 L, nudo, a pressione e temperatura atmosferiche **GB** AISI 304 L or 316 L bare stainless steel storage tank, for the storage of perishable raw materials under pressure and at atmospheric temperature **D** Lagerbehälter aus AISI 304 L- oder 316 L-Edelstahl, in einfacher Ausführung, für die Lagerung von leicht verderblichen Rohstoffen bei Umgebungsdruck und -temperatur **F** Cuve de stockage en acier inox AISI 304 L ou 316 L, nue, pour le stockage de matières premières détériorables, à pression et à température atmosphérique **E** Depósito de almacenamiento en acero inox AISI 304 L ó 316 L, desnudos, para almacenar, a presión y a temperaturas atmosféricas, materias primas perecederas

## Strongtank



**I** Serbatoio a fondo molto bombato e robusto per lo stoccaggio **GB** Extremely robust tank with very convex bottom for storage **D** Sehr kräftiger Lagertank mit stark gewölbtem Boden **F** Cuve particulièrement robuste pour le stockage à fond très bombé **E** Tanque de almacenamiento sumamente sólido, con fondo muy bombeado

## Superspeedytank



**I** Serbatoio semplice da trasporto a più scomparti **GB** Simple multi-compartment transport tank **D** Einfacher Transporttank mit mehreren Bereichen **F** Réservoir simple de transport à plusieurs compartiments **E** Tanque sencillo de transporte con varios compartimento

## Termomixer

pag. 90



**I** Serbatoio termocondizionato con **Termotig**, isolato con **Isifix** e con agitatore **Slowmix** **GB** **Termotig** temperature-controlled tank, heated, insulated with **Isifix** and with **Slowmix** stirrer **D** Tank mit **Termotig**-Temperatursteuerung, zur Erhitzung, **Isifix**-Isolierung mit **Slowmix**-Rührer **F**

Réservoir thermoconditionné **Termotig**, chauffant, isolé avec **Isifix** avec agitateur **Slowmix** **E** Tanque termocondicionado **Termotig** calefactor, aislado por **Isifix** con agitador **Slowmix**

## Termotank



**I** Serbatoio termocondizionato **GB** Temperature-controlled tank **D** Tank mit Temperatursteuerung **F** Réservoir thermoconditionné **E** Tanque termocondicionado

## Transback



**I** Serbatoi orizzontali nudi o isolati scaricabili da camion **GB** Horizontal tanks, bare or insulated, roll-off from the truck **D** Horizontale, unverkleidete oder isolierte Tanks, vom LKW absetzbar **F** Réservoirs horizontaux nus ou isolés pouvant être déchargés des camions **E** Tanques horizontales desnudas o aisladas que pueden des-cargarse desde camión

## Transpotank



**I** Serbatoio per il trasporto **GB** Tank for transporting **D** Tankwagen **F** Réservoir de transport **E** tanque para el transporte

## Variotank



**I** Serbatoio a capacità variabile con coperchio mobile a chiusura ermetica pneumatica **SE** Variable capacity tank with mobile cover with hermetic pneumatic closure **D** Behälter mit variablem Fassungsvermögen; beweglicher, durch Druckluft völlig abdichtbarer Deckel **F** Cuve de capacité variable, avec couvercle mobile à fermeture étanche pneumatique **E** Tanques de capacidad variable con tapa móvil y cierre hermético neumático

## Watertank



**I** Serbatoio in acciaio inox per la raccolta e lo stoccaggio di acqua **SE** Stainless steel water collection or storage tank **D** Sammel- und Lager-tank für in der Nahrungsmittelindustrie **F** Cuve en acier inox pour la récolte et le stockage **E** Depósito inox para la recogida y el almacenamiento de agua

## Wheeltank

pag. 30, 56



**I** Piccolo serbatoio carrellato in acciaio inox AISI 304 L o 316 L, può essere a fondo piano per lo scarico laterale o a fondo conico per lo scarico totale centrale **SE** Small trolley mounted AISI 304 L or 316 L tank, which may have a flat bottom for lateral loading or a tapered bottom, with total central drainage **D** Kleiner Tank mit Fahrgestell aus AISI 304L- oder 316 L-Edelstahl, mit ebenem

Tankboden für den seitlichen Ausfluss oder mit konischem Boden für den komplett zentral erfolgenden Ausfluss erhältlich **F** Petite cuve sur roues en acier inox AISI 304L ou 316 L, soit à fond plat pour la vidange latérale, soit à fond conique pour la vidange totale centrale **E** Pequeño depósito con carro, AISI 304 L ó 316 L; el fondo puede ser plano para la descarga lateral o fondo cónico para la descarga completa central

## Wheelmix



**I** Mixtank da litri 300, carrellato, completo di agitatore centrale Speedmix, quadro elettrico di comando, impianto di stop, valvola di scarico totale (50 din sfera piena), coperchio antispruzzo apribile per un terzo **SE** 300 litre Mixtank on trolley, complete with central Speedmix stirring unit, electric control panel, stop unit, total 50 din full sphere drainage valve, anti-spray cover that can be opened by one third **D** Mixtank mit 300 Litern Fassungsvermögen, mit Rädern, zentral angebrachtem Rührer Speedmix, Elektroschalttafel, Anhaltevorrichtung, 50 din Kugelhahnventil und bis zu einem Drittel zu öffnendem Deckel mit Spritzschutzvorrichtung **F** Mixtank de 300 litres sur roues, doté d'un agitateur central Speedmix, d'un tableau de commande électrique, système d'arrêt, soupape de vidange totale 50 din à boule pleine, couvercle anti-éclaboussures ouvrable de 1/3 **E** Mixtank de 300 litros, con carro, con agitador central Speedmix, cuadro eléctrico de mando, sistema de stop, válvula de descarga total de bola llena 50 din, tapa antisalpicadura que se abre un tercio

## Tipi di serbatoi pallettizzabili

### Isolpallet

pag. 40



**I** Serbatoio pallettizzabile Paletank isolato non sterilizzabile a vapore **SE** Insulated palletizable Paletank, steam sterilizable **D** Stapelbarer, isolierter, nicht dampfsterilisierbarer Paletank **F** Cuve palettisable Paletank, isolée, non stérilisable à la vapeur **E** Depósito paletizable Paletank aislado no esterilizable a vapor

### Palecosma



**I** Serbatoio pallettizzabile e impilabile in acciaio inox AISI 304 L o 316 L, con finitura interna lucida a specchio, sterilizzabile, per prodotti cosmetici **SE** Palletizable and stackable AISI 304L or 316 L stainless steel tank with mirror polished interior finishing, designed for sterilisation for cosmetic products **D** Stapelbarer, schachtelbarer Tank aus AISI 304L- oder 316 L-Edelstahl mit hochglanzpolierten Innenwänden, sterilisierbar, für kosmetische Produkte **F** Cuve palettisable empilable en acier inox AISI 304L ou 316 L, finition interne polie miroir, stérilisable, conçue pour les produits cosmétiques **E** Depósito paletizable y apilable AISI 304 L ó 316 L, con acabado interno pulido espejo y esterilizable, para productos cosméticos

### Linearpallet

pag.60



**I** Serbatoio pallettizzabile e impilabile orizzontale **SE** Palletizable and stackable horizontal tank **D** Stapelbarer und schachtelbarer Tank **F** Cuve palettisable et empilable horizontalement **E** Depósito paletizable y apilable horizontal

### Palefarma

pag.16, 18, 27, 30, 35, 53, 63, 64, 72, 81



### Movitank



**I** Serbatoio pallettizzabile e impilabile in acciaio inox AISI 304 L. Il più economico e robusto della categoria **SE** AISI 304 L stainless steel palletizable and stackable tank. The sturdiest and most economical in its category **D** Palettierbarer, stapelbarer Tank aus Edelstahl AISI 304 L. Kostengünstigstes, stabilstes Modell dieser Kategorie **F** Réservoir palettisable et empilable en acier inoxydable AISI 304 L, le plus économique et robuste de la catégorie **E** Tanque paletizable y apilable en acero inoxidable AISI 304 L. El más barato y robusto de su categoría

**I** Serbatoio pallettizzabile e impilabile in acciaio inox AISI 304 L o 316 L, con finitura interna lucida a specchio sterilizzabile, per prodotti farmaceutici **SE** Palletizable and stackable AISI 304 L or 316 L stainless steel sanitary tank with mirror polished interior, which can be sterilised, for pharmaceutical products **D** Stapelbarer und schachtelbarer Tank aus AISI 304L- oder 316 L-Edelstahl mit hochglanzpolierter Innenfläche für pharmazeutische Produkte **F** Cuve palettisable empilable en acier inox AISI 304 L ou 316 L, finition interne polie miroir, stérilisable, conçue pour les produits pharmaceutiques **E** Depósito paletizable y apilable AISI 304 L ó 316 L, con acabado externo pulido espejo, esterilizable para productos farmacéuticos



Types of palletizable tanks • Typen von stapelbaren Tanks •  
Types de cuves palettisables • Tipos de depósitos paletizables

### Palefood



**I** Serbatoio palletizzabile non impilabile in acciaio inox AISI 304L o 316 L per lo stoccaggio di liquidi **SE** Palletizable and non-stackable AISI 304 L or 316 L stainless steel tank for the storage of liquids **D** Stapelbarer, nicht schachtelbarer Tank aus AISI 304L- oder 316 L-Edelstahl für die Lagerung von flüssigen **F** Cuve palettisable non empilable en acier inox AISI 304L ou 316 L pour le stockage de liquides **E** Depósito paletizable no apilable AISI 304L ó 316L para el almacenamiento de líquidos

### Palemixer

pag. 72



**I** Serbatoio palletizzabile non impilabile in acciaio inox AISI 304 L o 316 L, completo di agitatore veloce **Speedmix** o lento **Slowmix** **SE** Palletizable but not stackable AISI 304 L 316 L tank, supplied with a rapid **Speedmix** or slow **Slowmix** stirring unit. **D** Stapelbarer nicht schachtelbarer Tank aus AISI 304 L- o 316 L-Edelstahl, ausgerüstet mit schnell laufendem Rührer **Speedmix** oder langsam laufendem Rührer **Slowmix** **F** Cuve palettisable non empilable en acier inox AISI 304 L ou 316 L, dotée d'un agitateur rapide **Speedmix** ou lent **Slowmix** **E** Depósito paletizable no apilable AISI 304 L ó 316 L con agitador rápido **Speedmix** o lento **Slowmix**

### Paleoil



**I** Serbatoio palletizzabili non impilabili in acciaio inox AISI 304 L o 316 L per lo stoccaggio di olio **SE** Palletizable and no-stackable AISI 304 L or 316 L stainless steel tank for the storage of oil

**D** Stapelbarer, nicht schachtelbarer Tank aus AISI 304L- oder 316 L-Edelstahl für die Lagerung von Ölen **F** Cuve palettisable non empilable en acier inox AISI 304L ou 316 L pour le stockage d'huile **E** Tanque paletizable non apilable en acero inoxidable AISI 304L o 316 L, para el almacenamiento de aceite

### Palespecial

pag. 44



**I** Serbatoi palletizzabili speciali per esigenze particolari **SE** Special palletizable tank for specific requirements **D** Palettierbare Spezialtanks für besondere Anforderungen **F** Réservoir palettisable spécial pour des exigences spéciales **E** Tanques paletizables especiales para exigencias específicas

### Palestatic



**I** Serbatoio palletizzabile AISI 304 L o 316 L isolato e sterilizzabile a vapore **SE** Palletizable AISI 304 L or 316 L tank, insulated and designed for sterilisation with steam **D** Stapelbarer Tank aus AISI 304 L- oder 316 L-Edelstahl, isoliert und dampfsterilisierbar **F** Cuve palettisable en acier inox AISI 304 L ou 316 L, isolée et stérilisable à la vapeur **E** Depósito paletizable AISI 304 L ó 316 L, aislado y esterilizable a vapor

### Paletank

pag.20, 42, 66, 68, 74, 75, 76



**I** Serbatoi palletizzabili **SE** Palletizable tanks **D** Palettierbare Tanks **F** Réservoirs palettisables **E** Tanques paletizables

### Presspallet

pag. 39, 65



**I** Serbatoio palletizzabile e impilabile in acciaio inox AISI 304 L o 316 L (da litri 300 a 1.500), collaudato PED da 1 a 10 bar **SE** Palletizable and stackable AISI 304 L or 316 L stainless steel tank in 300-litre or 1,500-litre models, PED tested at pressures from 1 to 10 bar **D** Stapelbarer und schachtelbarer AISI 304L oder 316 L-Tank mit Fassungsvermögen von 300 bis 1.500 Liter, PED-druckgeprüft 1 - 10 bar **F** Cuve palettisable empilable en acier inox AISI 304L ou 316 L de 300 à 1.500 litres, testée à pression PED de 1 à 10 bars **E** Depósito paletizable y apilable AISI 304 L ó 316 L de 300 a 1.500 litros, comprobado a presión PED de 1 a 10 bar.

### Termopallet



**I** Serbatoio palletizzabile con intercapedine di condizionamento **SE** Palletizable tank with thermally conditioned jacket **D** Stapelbarer Tank mit Doppelwandung für die Temperatursteuerung **F** Cuve palettisable avec chemise de thermorégulation **E** Depósito paletizable con camisa de climatización

### Variopallet



**I** Serbatoio palletizzabile, impilabile, sovrapponibile o non, a capacità variabile, con coperchio inox mobile per chiusura ermetica pneumatica **SE** Palletizable, stackable tank or non-stackable tanks with varying capacities, with mobile stainless steel cover for hermetic pneumatic closure **D** Stapelbarer, schachtelbarer und übereinander zu-

sammenfügbarer oder nicht zusammenfügbarer Tank, mit unterschiedlichem Fassungsvermögen, mit entfernbarem Deckel für den hermetischen Verschluss **F** Cuve palettisable, empilable, superposable ou non, d'une contenance variable, dotée d'un couvercle inox mobile avec fermeture hermétique pneumatique **E** Depósito paletizable, apilable, superponible o no, con capacidad variable, con tapa inox móvil para cierre hermético neumático

Tramogge • Types of hoppers • Trichterarten •  
Types de trémies • Tipos de tolvas

### Doublescrew



**I** Tramoggia dotata di doppia vite senza fine  
**GB** Hopper equipped with double worm screw  
**D** Trichter mit doppelter Endlosschraube **F**  
Trémie munie d'une double vis sans fin **E** Tolva  
equipada de doble tornillo sin fin

### Flexipipe



**I** Tubi flessibili per il trasporto delle polveri **GB**  
Flexible powder transport tubes **D** Schläuche  
für den Pulvertransport **F** Tuyaux souples de  
transport des poudres **E** Tubos flexibles para  
transportar polvos

### Hopper



**I** Lamiera sagomata a forma specifica per con-  
vogliare il prodotto durante la fase di scarico **GB**  
Shaped plate with a specific form for conveying  
the product during the unloading stage **D** Spezi-  
ell geformtes Blech, das ein Produkt bei dessen  
Abführung in eine bestimmte Richtung leitet **F**  
Tôle profilée de forme spécifique pour acheminer  
un produit dans la phase de déchargement **E**  
Chapa perfilada en forma específica para transpor-  
tar un producto durante la descarga

### Inserttank



**I** Tramoggia di scarico polvere, a pressione **GB**  
Pressurised powder unloading hopper **D** Druc-  
ktrichter für das Abfüllen von Pulver **F** Trémie  
d'évacuation des poudres à pression **E** Tolva a  
presión para descargar polvos

### Spiralscrew



**I** Tramoggia dotata di vite senza fine per car-  
icare polveri all'interno di serbatoi **GB** Hopper  
equipped with worm screw for loading powders  
into tanks **D** Trichter mit Endlosschraube zum  
Einfüllen von Pulver in Tanks **F** Trémie munie  
d'une vis sans fin pour charger les poudres à l'in-  
térieur des réservoirs **E** Tolva equipada de torni-  
lo sin fin para cargar polvos al interior de tanques

### Triblend



**I** Dissolvente di polveri nei liquidi **GB** Dissolver  
to dissolve powders in liquids **D** Gerät zum  
Auflösen von Pulvern in Flüssigkeiten **F** Dissol-  
vateur de poudres dans les liquides **E** Aparato  
para disolución de polvos en los líquidos

Tipi di tubi • Types of pipe • Rohrarten •  
Types de tuyau • Tipos de tubo

### Cosmapipe



**I** Tubi in acciaio inox con interno ed esterno  
lucidi a specchio e saldature rasate; ideali per l'in-  
dustria cosmetica **GB** Stainless steel tubes with  
mirror polished interior and exterior, with milled  
welding, ideal for the cosmetics industry **D**  
Rohre aus Edelstahl mit hochglanzpolierter Innen-  
und Außenseite und satinierter Verschweißungen  
ideal für die Kosmetikindustrie **F** Tubes en acier  
inox avec l'intérieur et l'extérieur polis finition  
miroir et soudures arasées idéales pour l'industrie  
cosmétique **E** Tubos en acero inox con interior y  
exterior pulido espejo y soldaduras alisadas idea-  
les para la industria cosmética

### Farmapipe



**I** Tubi in acciaio inox con interno ed esterno lu-  
cidi a specchio e saldature rasate ideali per l'in-  
dustria farmaceutica **GB** Stainless steel tubes with  
mirror polished interior and exterior, with milled  
welding, ideal for the pharmaceuticals industry **D**  
Rohre aus Edelstahl mit hochglanzpolierter Innen-  
und Außenseite und satinierter Verschweißungen  
ideal für die Pharmaindustrie **F** Tubes en acier  
inox avec l'intérieur et l'extérieur polis finition  
miroir et soudures arasées idéales pour l'industrie  
pharmaceutiques **E** Tubos en acero inox con  
interior y exterior pulido espejo y soldaduras ali-  
sadas ideales para la industria farmacéutica

### Foodpipe



**I** Tubi in acciaio inox con interno ed esterno  
lucido a specchio e saldature rasate **GB** Stainless  
steel pipe with mirror polish interior & exterior  
& dressed welds **D** Edelstahlrohre, innen und  
außen hochglanzpoliert, flache Schweißnähte  
**F** Tuyaux en acier inoxydable avec intérieur et  
extérieur poli spéculaire et soudures arasées **E**  
Tubos en acero inoxidable con interior y exterior  
pulido al brillo y soldaduras alisadas

### Freonpipe



**I** Scambiatore di calore tubo in tubo a spirale,  
funziona a freon in controcorrente **GB** Tube-in-  
tube spiral heat exchanger operating with counter-  
current Freon **D** Wärmetauscher Rohr-in-Rohr,  
Spiralform, mit Freon-Versorgung, Gegenstrombe-  
trieb **F** Echangeur de chaleur tube/tube avec  
spirale fonctionnant au fréon à contre-courant **E**  
Intercambiador de calor "tubo en tubo" de espiral  
funcionando con freón por contracorriente

### Glicolpipe



**I** Tubazioni inox isolate per il trasferimento  
di soluzioni glicolate **GB** Insulated stainless  
steel piping for conveying glycol solutions **D**  
Isolierte Edelstahlrohre für die Übertragung von  
Glykol-Lösungen **F** Tuyaux en acier inoxydable  
isolés pour le transfert de solutions glycolées **E**  
Tuberías inoxidables aisladas para el traslado de  
soluciones de glicol

### Halfpipe



**I** Tubi da applicare alla parete esterna di ser-  
batoi per creare intercapedini a vapore o a olio  
diatermico **GB** Pipes installed to the outer wall  
of tanks to create steam or diathermic oil jackets  
**D** An der Außentankwand angebrachte Rohre,  
um Zwischenräume für Dampf oder diathermi-  
sches Öl zu erzeugen **F** Tuyaux adaptés à la  
paroi extérieure de réservoirs pour créer des che-  
mises à vapeur ou bien à huile diathermique **E**  
Tubos aplicados en la pared exterior de tanques  
para crear fajas por vapor o aceite diatérmico



## Interchange



**I** Piastra inox di interscambio per tubi inox di carico e scarico liquidi con micro di sicurezza magnetico **GB** Stainless steel interchange plate for stainless steel liquid fill and drain pipes with magnetic safety microswitch **D** Austauschplatte aus Edelstahl für Edelstahlrohre für Ein- und Auslauf von Flüssigkeiten, mit magnetischem Sicherheitsmikroschalter **F** Plaque d'échange en acier inoxydable pour tuyaux de chargement et de déchargement des liquides en acier inoxydable avec microinterrupteur de sécurité magnétique **E** Placa en acero inoxidable de intercambio para tubos en acero inoxidable de carga y descarga de líquidos con microinterruptor de seguridad magnético

## Isol Tubopack

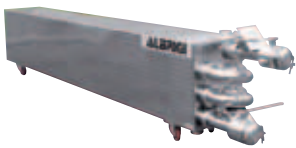

**I** Scambiatore tubo in tubo, funziona in controcorrente, con superficie esterna isolata **Climastar** **GB** Tube-in-tube heat exchanger, countercurrent operation with **Climastar** insulated outer surface **D** Wärmetauscher Rohr-in-Rohr, Gegenstrombetrieb, Außenfläche mit **Climastar**-Isolierung **F** Echangeur tube/tube, fonctionnant à contre-courant avec surface extérieure isolée **Climastar** **E** Intercambiador "tubo en tubo", funcionando por contracorriente con superficie exterior aislada **Climastar**

## Nacked Tubopack

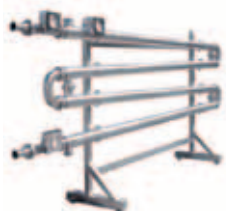

**I** Scambiatore tubo in tubo, funziona in controcorrente con entrambe le superfici spiralate per aumentare la resa **GB** Tube-in-tube heat exchanger, countercurrent operation with both surfaces spiraled to increase efficiency **D** Wärmetauscher Rohr-in-Rohr, Gegenstrombetrieb, beide Flächen

mit Spiralwindungen für höhere Leistung **F** Echangeur tube/tube, fonctionnant à contre-courant dont les deux surfaces sont en spirale pour accroître le rendement **E** Intercambiador "tubo en tubo", funcionando por contracorriente con ambas superficies provistas de espirales para aumentar su rendimiento

## Nackedpipe

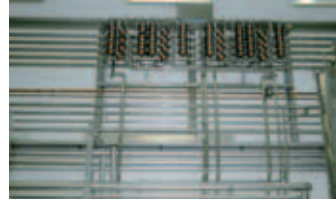

**I** Tubo inox non isolato **GB** Bare stainless steel pipe **D** Nicht isoliertes Edelstahlrohr **F** Tuyau en acier inoxydable non isolé **E** Tubo en acero inoxidable no aislado

## Pipesystem



**I** Sistema di tubazioni per impianto di condizionamento **GB** Pipeline system for conditioning system **D** Leitungssystem für Kühlanlage **F** Système de tuyaux pour installation de conditionnement **E** Sistema de tuberías para instalación de acondicionamiento

## Servicepipe



**I** Tubo nudo o isolato, che convoglia i liquidi di servizio agli scambiatori di calore o alle intercedini **GB** Bare or insulated pipe that supplies service fluids to heat exchangers or jackets **D** Nicht verkleidetes oder isoliertes Rohr, das die Brauchflüssigkeiten zu den Wärmetauschern oder in die Doppelwandung leitet **F** Tuyau nu ou isolé qui canalise les liquides de service aux échangeurs de chaleur ou aux chemises **E** Tubo desnudo o aislado que traslada los líquidos de servicio a los intercambiadores de calor o a las fajas

## Spiralpipe

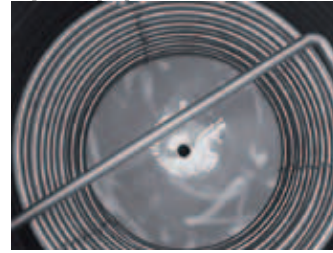

**I** Scambiatore di calore tubo in tubo a spirale funziona a glicole in controcorrente **GB** Tube-in-tube spiral heat exchanger operating with glycol in countercurrent **D** Wärmetauscher Rohr-in-Rohr, Spiralform, Glykolverorgung, Gegenstrombetrieb **F** Echangeur de chaleur tube/tube en spirale, fonctionnant par glycol à contre-courant **E** Intercambiador de calor "tubo en tubo" de espiral funcionando con glicol por contracorriente

## Steampipe



**I** Tubi sterilizzabili a vapore **GB** Steam sterilizable pipes **D** Dampfsterilisierbare Rohrleitungen **F** Tuyaux stérilisables par vapeur **E** Tubos esterilizables por vapor

## Termopipe



**I** Tubo inox per condizionamento **GB** Stainless steel conditioning pipe **D** Kühlrohr aus Edelstahl **F** Tuyau de conditionnement en acier inoxydable **E** Tubo en acero inoxidable para acondicionamiento

## Tipi di valvola • Types of valve • Ventilarten • Types de soupape - Tipos de válvula

## Airvalve



**I** Valvola di sfriato aria a doppio effetto in PVC **GB** Double effect PVC air bleed off valve **D** Doppellüftungssystem aus PVC **F** Soupape de purge d'air double effet en PVC **E** Válvula de purga del aire de doble efecto en PVC

## Ballvalve

pag. 13, 70, 81, 87

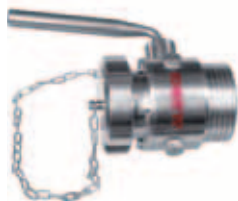

**I** Valvola a sfera **GB** Ball valve **D** Kugelventil **F** Clapet à bille **E** Válvula de bola

## Breathevalve



**I** Valvola di sfriato **GB** Vent valve **D** Entlüftungsventil **F** Purgeur **E** Válvula de purga

## Doublevalve

pag. 53



**I** Valvola a doppio effetto **GB** Double-acting valve **D** Ventil mit Zweifachwirkung **F** Soupape à double effet **E** Válvula de doble efecto

## Gascontrol

pag. 70, 75

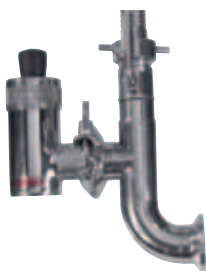

**I** Valvola di sicurezza inox a doppio effetto; controlla gli eccessi di pressione di gas ed evita esplosioni e/o implosioni di serbatoi **GB** Stainless steel double acting pressure/vacuum safety valve to control excess gas pressure & prevent tank explosions/implosions **D** Sicherheitsventil aus Edelstahl mit Zweifachwirkung zur Überdruckkontrolle von Gas und Vermeidung von Tankexplosionen und -implosionen **F** Soupape de sécurité en acier inoxydable à double effet pour contrôler les excès de pression de gaz et empêcher toute explosion et implosion des réservoirs **E** Válvula de seguridad en acero inoxidable de doble efecto para controlar los excesos de presión de gas y evitar explosiones e implosiones de tanques

## Motorvalve



**I** Valvole in acciaio inox a sfera, a farfalla o a tampone, dotate di motore elettrico standard (12/24 V), corrente continua o alternata, anche con sistema Profibus **GB** Stainless steel ball, butterfly or plug valves equipped with standard 12/24V AC/DC electric motor, also with Profibus system **D** Kugel-, Scheiben- oder Pufferventile aus Edelstahl, mit Standardelektromotor 12/24 V, Gleich- oder Wechselstrom, auch mit Profibus-System **F** clapets à bille, papillons ou soupapes à tampon, en acier inoxydable, équipés d'un moteur électrique standard de 12/24 volts, courant continu ou alternatif, même avec système Profibus **E** Válvulas de bola, de mariposa o de tapón, en acero inoxidable, equipadas de motor eléctrico estándar de 12/24 voltios, de corriente continua o alterna, hasta con sistema Profibus

## Pneumvalve

pag. 80



**I** Valvole in acciaio inox a sfera, a farfalla o a tampone, dotate di attuatore pneumatico comandato da elettrovalvola (12/24 V), anche con sistema Profibus **GB** Stainless steel ball, butterfly or plug valves equipped with pneumatic actuator controlled by a 12/24V solenoid valve, also with Profibus system **D** Kugel-, Scheiben- oder Pufferventile aus Edelstahl, mit pneumatischem Stellantrieb, gesteuert durch Magnetventil 12/24 V, auch mit Profibus-System **F** Clapets à bille, papillons ou soupapes à tampon, en acier inoxydable, équipés d'un actionneur pneumatique commandé par électrovalve de 12/24 volts, même avec système Profibus **E** Válvulas de bola, de mariposa o de tapón, en acero inoxidable, equipadas de dispositivo de accionamiento neumático mandado por electroválvula de 12/24 voltios, hasta con sistema Profibus

## Securevalve

pag. 18



**I** Valvola di sicurezza montata sul chiusino **GB** Manhole cover-mounted safety valve **D** Am Mannloch montiertes Sicherheitsventil **F** Soupape de sécurité montée sur le couvercle **E** Válvula de seguridad montada en la tapa

## Takevalve

pag.32, 64, 68, 73, 80



**I** Preleva campioni **GB** Sampling unit **D** Probenentnahmeverrichtung **F** Dispositif de prélèvement des échantillons **E** Aparato de toma de muestras

## Wingvalve

pag. 9, 14, 57, 64, 86



**I** Valvola a farfalla **GB** Butterfly valve **D** Scheibenventil **F** Valve à papillon **E** Válvula de mariposa



## Finiture • Finishing • Finish • Finitions • Acabados

FINITURA ESTERNA A SCELTA • YOUR CHOICE OF EXTERNAL FINISHING • AUßENFINISH NACH WAHL • FINITION EXTERNE AU CHOIX • ACABADOS EXTERIORES A ELEGIR



**I** Fiorettatura verticale a passo corto ben marcato **GB** Close and well accentuated vertical marbling **D** Längs verlaufender, enger Zapfenschliff **F** bouchonnée verticale à pas court bien marqué **E** Damasquinado vertical de paso corto bien marcado



**I** Superficie satinata verticale grana 180-220-320-400 verticale **GB** Satin finish - 180-220-320-400 grain vertical surface finishing **D** Satinierte Oberfläche, Körnung 180-220-320-400, längs verlaufend **F** Surface satinée grain 180 vertical **E** Superficie satinada granulicidad 180-220-320-400 vertical



**I** Finitura interna e esterna lucida a specchio 2R naturale, con rugosità 0,06 Micron **GB** Mirror polished interior and exterior 2R natural finish with 0.06 Micron roughness **D** 2R Natur-Hochglanzfinish der Innen- und Außenflächen mit 0,06 micron Rauheit **F** Finition interne et externe polie miroir 2R naturelle avec une rugosité de 0,06 Micron **E** Acabado interior y exterior pulido espejo 2R natural con rugosidad 0,06 micron



**I** Finitura satinata Scotch Brite circolare **GB** Circular Scotch Brite satin finish **D** Satiniertes Außenfinish Scotch Brite, kreisförmig verlaufend **F** Finition satinée Scotch Brite circulaire **E** Acabado satinado Scotch Brite circular



**I** Finitura 2B naturale da acciaieria **GB** 2B natural steel works finish **D** 2B-Natur-Edelstahlblechfinish **F** Finition 2B naturelle d'aciérie **E** Acabado 2B natural de acerería



**I** Rinforzi antisismici **GB** Anti-seismic reinforcement **D** Erdbebenschutz-Verstärkungen **F** Renforts anti-sismiques **E** Refuerzos antisísmicos

## FINITURE DELLE SALDATURE • WELDING FINISHES • FINISH DER SCHWEIßNÄHTE • FINITIONS DES SOUDURES • ACABADOS DE LAS SOLDADURAS



**I** Saldatura esterna verticale laminata e satinata gr 60 **GB** External vertical laminate and satin finish welding 60 gr **D** Längs verlaufende laminierte und satinierte Schweißnaht auf Außenfläche, Außenkörnung 60 **F** Soudure externe verticale laminée et satinée gr 60 **E** Soldadura exterior vertical laminada y satinada gr.60



**I** Saldatura a Tig/plasma interna rullata e lucidata a specchio, eseguita su lamiera lucidata a specchio con finitura 2R e rugosità 0,06 Micron **GB** Rolled and mirror polished interior Tig/plasma welding on mirror polished sheet metal 2R finish 0.06 Micron roughness **D** Im Wig/Plasma-Verfahren gefertigte, glattgewalzte und hochglanzpolierte Schweißnaht auf mit 2R-Hochglanzfinish behandeltem Blech, 0,06 micron Rauheit **F** Soudure Tig/plasma interne roulée et polie miroir sur tôle polie miroir finition 2R rugosité de 0,06 Micron **E** Soldadura interior Tig/ por plasma, acabado apisonado y pulido espejo en chapa pulida espejo acabado 2R rugosidad 0,06 micron

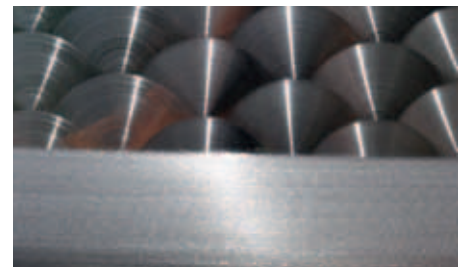

**I** Saldatura esterna a Tig/plasma rullata e satinata gr. 60 **GB** 60 gr. Rolled satin Tig/plasma external welding. **D** Im Wig/Plasma-Verfahren gefertigte, glattgewalzte und satinierte Schweißnaht auf Außenfläche, Körnung 60 **F** Soudure externe Tig/plasma roulée et satinée gr. 60 **E** Soldadura exterior Tig/ por plasma, acabado apisonado y satinado gr. 60



**I** Saldatura Tig/plasma circolare interna, rullata e lucidata a specchio, del bordo del fondo **GB** Circular interior Tig/plasma welding of bottom border, rolled and mirror polished **D** Im Wig/Plasma-Verfahren gefertigte, kreisförmig auf Innenfläche verlaufende Schweißnaht des Abschlusses des Behälterbodens, glattgewalzt und hochglanzpoliert **F** Soudure Tig/plasma circulaire interne du bord du fond roulée et polie miroir **E** Soldadura interior Tig/ por plasma circular del borde del fondo, acabado apisonado y pulido espejo



**I** Saldatura a Tig, esterna, rullata e satinata, del chiusino **GB** 60 gr. Rolled satin Tig/plasma external welding. **D** Im Wig/Plasma-Verfahren auf Außenfläche gefertigte Schweißnaht des Verschlusses, glattgewalzt und satiniert **F** Soudure Tig externe roulée et satinée de la cheminée **E** Soldadura exterior Tig, acabado apisonado y satinado de la tapa



**I** Saldatura a Tig e satinata, del bordo dell'intercapedine **GB** Satin finish Tig welding of the double wall border. **D** Im Wig-Verfahren gefertigte, satinierte Schweißnaht des Abschlusses der Doppelwandung **F** Soudure Tig satinée du bord de l'interstice **E** Soldadura Tig satinada del borde de la camisa

## Finiture • Finishing • Finish • Finitions • Acabados

## FINITURA DELLE SALDATURE INTERNE DEGLI ACCESSORI • FINISHING OF INTERIOR WELDINGS OF ACCESSORIES • FINISH DER SCHWEIßNÄHTE AN DEN INNENFLÄCHEN DER ZUBEHÖRTEILE • FINITION DES SOUDURES INTERNES DES ACCESSOIRES • ACABADO DE LAS SOLDADURAS INTERNAS DE LOS ACCESORIOS



**I** Interno lucido di intercapedine **Termostar**; nella zona della trappuntatura la lamiera viene rilucidata **BE** **Termostar** polished interior double wall, with repeated polishing of the sheet metal in the area of the studded seam. **D** Polierte Innenfläche der **Termostar**-Doppelwandung, im Bereich der Nietung wird das Blech nachpoliert **F** Intérieur poli d'interstice **Termostar**, la tôle est repolie dans la zone piquée **E** Interior pulido de camisa **Termostar**; en la zona del acolchado la chapa se vuelve a pulir



**I** Saldatura interna rasata e lucidata a specchio, del portello **BE** Trimmed and mirror polished interior welding of door. **D** Auf der Innenfläche verlaufende, flache und polierte Schweißnaht der Luke **F** Soudure interne de porte, rasée et polie miroir **E** Soldadura interna de la tapa alisada y pulido espejo



**I** Saldatura interna, lucida, a bocca di flauto, dello scarico totale **BE** Interior welding of total drain, flute mouth polish **D** Auf der Innenfläche verlaufende, polierte und gewellte Schweißnaht der Komplettausläufung **F** Soudure interne de vidange totale, polie en bec de flûte **E** Soldadura interior de descarga total, pulido pico de flauta



**I** Saldatura interna, rasata e lucidata a specchio, di manicotto din **BE** Din welding on inside of sleeve, trimmed and mirror polished. **D** Auf der Innenfläche verlaufende, flache und polierte Schweißnaht der DIN-Muffe **F** Soudure din interne de manchon, rasée et polie miroir **E** Soldadura din interna del manguito, alisada y pulido espejo



**I** Saldatura interna, rasata e lucidata, della portella tonda **BE** Trimmed and polished interior welding of round hatch **D** Auf der Innenfläche verlaufende, flache und polierte Schweißnaht der runden Luke **F** Soudure interne rasée et polie de la porte ronde **E** Soldadura interna, alisada y pulida de la tapa redonda



**I** Saldatura interna, rasata e lucidata, del collo del chiusura **BE** Trimmed and polished interior welding of manhole neck. **D** Auf der Innenfläche verlaufende, flache und polierte Schweißnaht des Aufsatzstückes des Verschlusses **F** Soudure interne, rasée et polie, du col de la cheminée **E** Soldadura interna, alisada y pulida del cuello de la tapa

## FINITURA DELLE SALDATURE ESTERNE DEGLI ACCESSORI • FINISHING OF EXTERIOR WELDINGS OF ACCESSORIES • FINISH DER SCHWEIßNÄHTE AN DEN AUßENFLÄCHEN DER ZUBEHÖRTEILE • FINITION DES SOUDURES EXTERNES DES ACCESSOIRES • ACABADO DE LAS SOLDADURAS EXTERNAS DE LOS ACCESORIOS



**I** Saldatura esterna a Tig, manuale, del portello **BE** External manual Tig welding of hatch **D** Auf der Außenfläche im Wig-Verfahren manuell gefertigte Schweißnaht der Luke **F** Soudure externe Tig manuelle de porte **E** Soldadura exterior Tig manual de la tapa



**I** Saldatura a Tig del piede sul fondo **BE** Tig welding of foot to bottom of tank **D** Im Wig-Verfahren gefertigte Schweißnaht des Fußes am Behälterboden **F** Soudure Tig de pied sur le fond **E** Soldadura Tig del pie en el fondo



**I** Saldatura a Tig manuale sul portello ovale all'esterno **BE** External oval manual Tig welding of hatch **D** Im Wig-Verfahren manuell gefertigte Schweißnaht an der ovalen Luke im Außenbereich **F** Soudure Tig manuelle sur une porte ovale à l'extérieur **E** Soldadura Tig manual en tapa ovalada exterior



**I** Saldatura a Tig trapassata di due tubi **BE** Tig welding passed through by two tubes **D** Im Wig-Verfahren gefertigte Schweißnaht von zwei genieteten Rohren **F** Soudure Tig percée de deux tubes **E** Soldadura Tig traspasada por dos tubos



**I** Saldatura a Tig, spazzolata, esterna, del manicotto din **BE** Brushed Tig exterior welding of din sleeve coupling **D** Auf der Außenfläche im Wig-Verfahren gefertigte, gebürstete Schweißnaht der DIN-Muffe **F** Soudure Tig brossée extérieur d'un manchon din **E** Soldadura Tig cepillado exterior del manguito din



**I** Saldatura a Tig, spazzolata, del manicotto del preleva campioni **BE** Brushed Tig welding of sleeve coupling on sampler **D** Im Wig-Verfahren gefertigte, gebürstete Schweißnaht der Muffe für die Probenentnahme **F** Soudure Tig brossée d'un manchon du dégustateur **E** Soldadura Tig cepillado del manguito toma de pruebas



Tutto sotto controllo  
Everything under control  
Alles unter Kontrolle  
Tout est sous contrôle  
Todo bajo control



MOBILCONTROL



**I** Archimede è un sistema esclusivo di controllo e gestione totale degli impianti: mediante una consolle elettronica, collegata a ogni singola apparecchiatura, sia essa gruppo frigo, caldaia, pompa, miscelatore, reattore o scambiatore di calore, imposta programmi di lavorazione indipendenti per ciascuna fase di lavoro richiesta ed esegue in autonomia operazioni automatiche. Ogni unità è dotata di display grafico e tastiera multifunzionale. Nel pacchetto può essere inclusa una pratica teleassistenza tramite SMS.

Essendo aperto, il sistema può essere in futuro espanso con nuove funzionalità con l'aggiunta di quanto necessario, senza ulteriori sostituzioni.

L'automazione è una tappa fondamentale in direzione del raggiungimento della massima qualità nella lavorazione. Grazie alla rilevazione, in tempo reale, dei parametri di processo è infatti possibile ottimizzare gli impianti in funzione, adattandoli al prodotto, intervenire su ciascun contenitore direttamente da consolle, creare raccolte di dati e controllare i parametri ambientali nei locali di stoccaggio e lavorazione di prodotti farmaceutici.

**EN** Archimede is an exclusive invention for total control and management of systems:

It works by an electronic console, connected with each single apparatus, such as refrigeration groups, heating systems, pumps, mixers, reactors or heat exchangers. Albrigi creates programs for the necessary independent working phases, such that various operations are automatically and independently executed. Each unit is supplied with a graphic display and multifunctional keyboard. The package may also include practical assistance by means of SMS communication.

Since the system is open, in the future it can be expanded to apply new functions when necessary, without having to invest in additional technology. Automation is a fundamental step towards reaching maximum quality in elaboration. Thanks to real time data transfer, which keeps the user updated on running parameters, it is possible to optimize the functioning of the system by adapting the parameters to a specific working procedure, and by changing the conditions of each container. And these changes are all made from the console. Furthermore, the computer can both create a data bank, and control the parameters of the environment in the storerooms and/or working areas where pharmaceutical products are stored and processed.

**D** Archimede ist ein exklusives Kontroll- und komplettes Verwaltungssystem der Anlagen:

über ein elektronisches Steuergerät, welches mit jedem einzelnen Gerät, sei es ein Kühlgerät, ein Heizkessel, eine Pumpe, ein Mischgerät, ein Reaktor oder ein Wärmeaustauscher, verbunden ist, stellt man die Bearbeitungsprogramme unabhängig für jede Arbeitsphase ein und diese werden eigenständig automatisch ausgeführt. Jede Einheit ist mit einem grafischen Display und einer multifunktionalen Tastatur ausgestattet. Es ist möglich, im Paket eine praktische Teleassistenza per SMS zu inkludieren.

Da das System offen ist, kann man später neue Funktionen, die benötigt werden, hinzufügen, ohne weitere Teile austauschen zu müssen.

Die Automation ist ein grundlegender Schritt in Richtung maximale Verarbeitungsqualität.

Dank dem Einsehen der Prozessparameter in Realzeit kann man die Funktionsgeräte optimieren indem man die Parameter auf einen bestimmten Arbeitsschritt einstellt und indem man die Bedingungen eines jeden Containers abändert. Alle Einstellungen laufen dabei über ein Steuergerät. Zudem kann der Computer eine Datenbank schaffen und die Bedingungen der Lager- und Bearbeitungsräume kontrollieren.

**F** Archimède est un système exclusif de contrôle et de gestion totale des équipements.

A l'aide d'une console électronique reliée à chaque appareil, comme un groupe de réfrigération, une chaudière, une pompe, un mélangeur, un réacteur ou un échangeur de chaleur, ce système établit des programmes d'usinage indépendants pour chaque phase de travail requise et réalise en toute autonomie des opérations automatiques. Chaque unité est dotée

d'écran graphique et de clavier multifonctions. Dans le paquet il est possible d'inclure une pratique téléassistance via SMS.

Ce système perfectionné peut également être complété dans le futur avec de nouvelles fonctions, sans aucun remplacement nécessaire.

L'automatisation est une étape fondamentale pour atteindre la qualité maximum dans les usinages.

Grâce aux relevés en temps réel des paramètres de processus, il est possible d'optimiser les équipements utilisés, en les adaptant au produit, d'intervenir sur chaque conteneur directement à partir des consoles, de créer des ensembles de données et de contrôler les paramètres environnementaux dans les lieux de stockage et d'usinage de produits pharmaceutiques.

**E** Archimede es un sistema exclusivo de control y gestión total de las instalaciones: a través de una consola electrónica conectada a cada aparato, ya sea grupo frío, caldera, bomba, mezclador, reactor o intercambiador de calor, aplica programas de elaboración

independientes para cada fase de trabajo requerida y realiza operaciones automáticas en forma autónoma.

Cada unidad está dotada de pantalla gráfica y teclado multifunción.

El paquete puede incluir una práctica teleasistencia a través de SMS.

Siendo abierto, al sistema se le pueden añadir nuevas funciones con todo lo indispensable, sin necesidad de sustituciones.

La automatización es una etapa fundamental para alcanzar la máxima calidad en la elaboración.

Gracias a la localización de los parámetros de proceso en tiempo real, es posible optimizar las instalaciones en funcionamiento, adaptándolas al producto, intervenir en cada recipiente directamente desde la consola, crear recopilaciones de datos y controlar los parámetros ambientales en los locales de almacenamiento y elaboración de productos farmacéuticos.





# ALBRIGI

TECNOLOGIE

Un terzo di secolo di evoluzione

Via Tessare, 6/A • 37023  
 loc. Stallavena di Grezzana (Verona) • Italy  
 Tel.: + 39 045 907411  
 Fax: + 39 045 907427  
 e-mail: [info@albrigi.it](mailto:info@albrigi.it) • <http://www.albrigi.it>



Uscita A4 Verona Est - Tangenziale Est dir. M.ti Lessini  
 Superstrada per la Valpantena - (Km 15 ca.)

