

# Radio Elettronica

DICEMBRE 1973 L. 400

Sped. in abb. post. gruppo III

già RADIOPRATICA

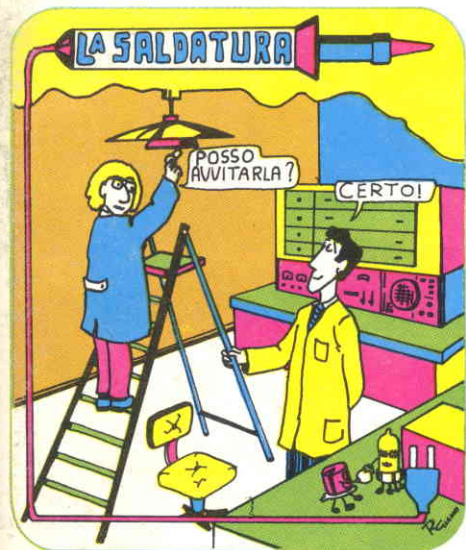



# Supertester 680 E

**BREVETTATO. - Sensibilità: 20.000 ohms x volt**

Con scala a specchio e **STRUMENTO A NUCLEO MAGNETICO** schermato contro i campi magnetici esterni!!!  
Tutti i circuiti Voltmetrici e Amperometrici in C.C. e C.A. di questo nuovissimo modello 680 E montano

resistenze speciali tarate con la **PRECISIONE ECCEZIONALE DELLO 0,5% !!**

## 10 CAMPI DI MISURA E 48 PORTATE !!!

- VOLTS C.C.:** 7 portate: con sensibilità di 20.000 Ohms per Volt: 100 mV. - 2 V. - 10 V. - 50 V. - 200 V. - 500 V. e 1000 V. C.C.
- VOLTS C.A.:** 6 portate: con sensibilità di 4.000 Ohms per Volt: 2 V. - 10 V. - 50 V. - 250 V. - 1000 V. e 2500 Volts C.A.
- AMP. C.C.:** 6 portate: 50  $\mu$ A - 500  $\mu$ A - 5 mA - 50 mA - 500 mA e 5 A. C.C.
- AMP. C.A.:** 5 portate: 250  $\mu$ A - 2,5 mA - 25 mA - 250 mA e 2,5 Amp. C.A.
- OHMS:** 6 portate:  $\Omega$ : 10 -  $\Omega \times 1$  -  $\Omega \times 10$  -  $\Omega \times 100$  -  $\Omega \times 1000$  -  $\Omega \times 10000$  (per letture da 1 decimo di Ohm fino a 100 Megaohms).
- Rivelatore di REATTANZA:** 1 portata: da 0 a 10 Megaohms.
- CAPACITA':** 4 portate: da 0 a 5000 e da 0 a 500.000 pF - da 0 a 20 e da 0 a 200 Microfarad.
- FREQUENZA:** 2 portate: 0 - 500 e 0 - 5000 Hz.
- V. USCITA:** 6 portate: 2 V. - 10 V. - 50 V. - 250 V. - 1000 V. e 2500 V.
- DECIBELS:** 5 portate: da -10 dB a +62 dB.

Inoltre vi è la possibilità di estendere ancora maggiormente le prestazioni del Supertester 680 E con accessori appositamente progettati dalla I.C.E.

I principali sono:

- Amperometro a Tenaglia modello «Amperclamp»** per Corrente Alternata: Portate: 2,5 - 10 - 25 - 100 - 250 e 500 Ampères C.A.
- Prova transistori e prova diodi modello «Transtest» 662 I. C. E.**
- Shunts supplementari** per 10 - 25 - 50 e 100 Ampères C.C.
- Volt - ohmetro a Transistors** di altissima sensibilità.
- Sonda a puntale per prova temperature** da -30 a +200°C.
- Trasformatore mod. 616 per Amp. C.A.:** Portate: 250 mA - 1 A - 5 A - 25 A - 100 A C.A.
- Puntale mod. 18** per prova di **ALTA TENSIONE:** 25000 V. C.C.
- Luxmetro** per portate da 0 a 16.000 Lux. mod. 24.

**IL TESTER MENO INGOMBRANTE** (mm 126 x 85 x 32)  
**CON LA PIU' AMPIA SCALA** (mm 85 x 65)  
Pannello superiore interamente in **CRISTAL** antiriflesso. **IL TESTER PIU' ROBUSTO, PIU' SEMPLICE, PIU' PRECISO!**

Speciale circuito elettrico Brevettato di nostra esclusiva concezione che unitamente ad un limitatore statico permette allo strumento indicatore ed al raddrizzatore a lui accoppiato, di poter sopportare sovraccarichi accidentali od erronei anche mille volte superiori alla portata scelta! Strumento antirullo con speciali sospensioni elastiche. Scatola base in nuovo materiale plastico infrangibile. Circuito elettrico con speciale dispositivo per la compensazione degli errori dovuti agli sbalzi di temperatura. **IL TESTER SENZA COMMUTATORI** e quindi eliminazione di guasti meccanici, di contatti imperfetti, e minor facilità di errori nel passare da una portata all'altra.

**IL TESTER DALLE INNUMERAVOLI PRESTAZIONI: IL TESTER PER I RADIO-TECNICI ED ELETTROTECNICI PIU' ESIGENTI!**



I  
N  
S  
U  
P  
E  
R  
A  
B  
I  
L  
E  
!

**IL PIU' PRECISO!**

**IL PIU' COMPLETO!**

**PREZZO**  
eccezionale per elettrotecnici radiotecnici e rivenditori

**LIRE 12.500 !!**  
franco nostro Stabilimento

Per pagamento alla consegna **omaggio del relativo astuccio !!!**

Altro Tester Mod. 60 identico nel formato e nelle doti meccaniche ma con sensibilità di 5000 Ohms x Volt e solo 25 portate Lire 8.200 franco nostro Stabilimento

**Richiedere Cataloghi gratuiti a:**

**I.C.E. VIA RUTILIA, 19/18 MILANO - TEL. 531.554/5/6**

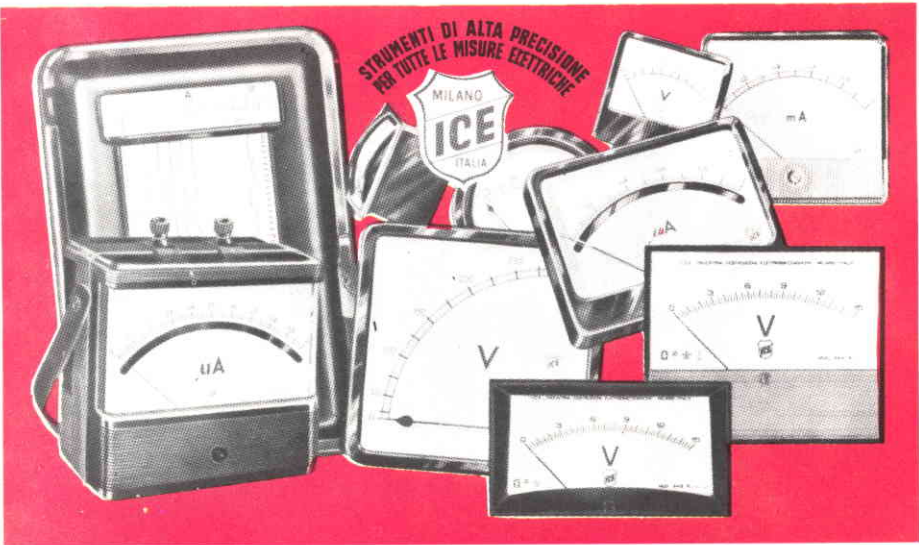

**STRUMENTI DI ALTA PRECISIONE PER TUTTE LE MISURE ELETTRICHE**



**VOLTMETRI  
AMPEROMETRI  
WATTMETRI  
COSFIMETRI  
FREQUENZIMETRI  
REGISTRATORI  
STRUMENTI  
CAMPIONE**

**PER STRUMENTI DA PANNELLO, PORTATILI E DA LABORATORIO RICHIEDERE IL CATALOGO I.C.E. 8 - D.**

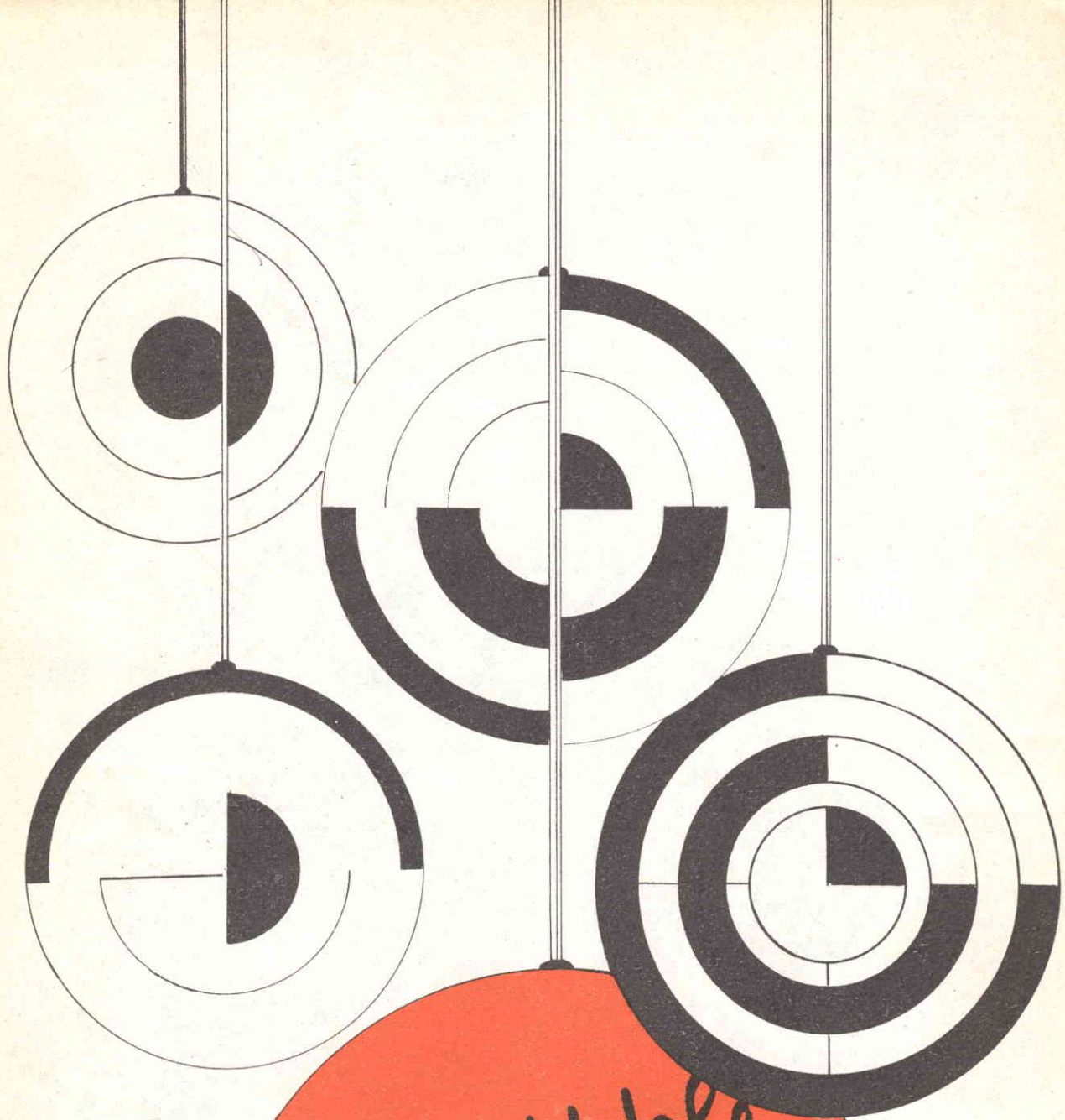

Buon Natale  
e felice  
anno nuovo!  
RadioElettone

# CORSO DI ELETTRONICA

tutto in scatola di montaggio

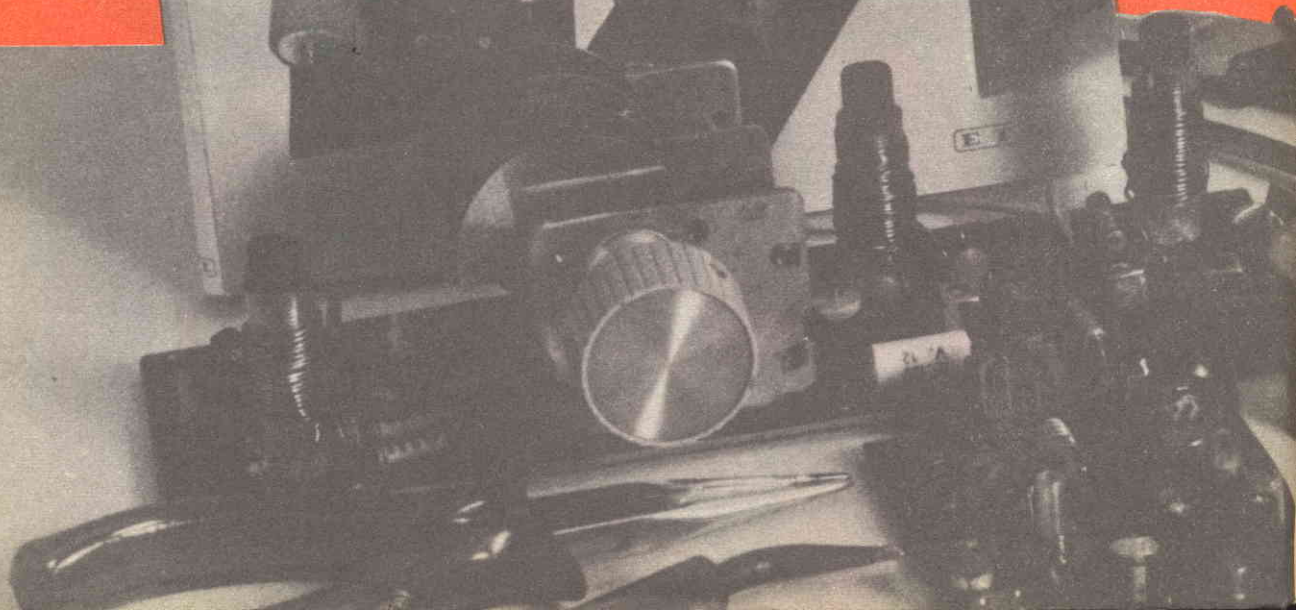

**abbonarsi  
per il '74 a Radio Elettronica  
significa:**

**- UNO SPLENDIDO VOLUME IN REGALO**

# **CORSO DI ELETTRONICA**

tutto in scatola di montaggio

**- UNO SCONTO SUGLI OGGETTI  
OFFERTI DALLA RIVISTA**

**- DODICI NUMERI DI "RADIO ELETTRONICA"  
A CASA CON REGOLARITÀ E CERTEZZA**

## **IL REGALO:**

**Un laboratorio  
sempre  
in funzione**

tutti gli aspetti teorici  
dell'elettronica applicata  
vengono verificati  
praticamente ed  
immediatamente con la  
costruzione di vari  
apparecchi interessanti e  
soprattutto utili.

**Un insegnante  
sempre  
a disposizione**

tutti i concetti  
fondamentali  
dell'elettronica, dalla  
bassa all'alta frequenza,  
spiegati con parole  
piane e chiare.  
Le istruzioni per i  
montaggi sono corredate  
da numerose fotografie  
e disegni esplicativi.

**Un fornitissimo  
negozio  
sempre aperto**

tutti i progetti,  
realizzabili da chiunque  
abbia un minimo di  
conoscenza  
dell'elettronica, sono  
offerti in scatola di  
montaggio: nessuna  
difficoltà per la ricerca e  
l'acquisto dei componenti.

**L'ABBONAMENTO PER IL 1974  
COSTA SOLO 5000 LIRE DONO COMPRESO**

Abbonatemi  Rinnovate il mio abbonamento

per un anno con inizio dal mese di .....

Riceverò **gratis** il volume «Corso di Elettronica».

Il pagamento l'ho effettuato a mezzo .....

Cognome ..... Nome .....

Età ..... Professione .....

Via ..... N. ....

Codice ..... Città ..... Provincia .....

Data ..... Firma .....

# CORSO DI ELETTRONICA

tutto in scatola di montaggio

Potrete costruire tra l'altro:

-**PREAMPLIFICATORE**  
guadagno 100 da 45 a  
100.000 Hz

-**CONTATORE ELETTRONICO**  
-**CONTROLLO DI TONO**  
a risposta lineare in  
frequenza e distorsione  
trascurabile

-**GENERATORE 100 Hz**  
la sorgente ideale per tutte  
le applicazioni che  
richiedano segnali  
sinusoidali

-**ADATTATORE FM**  
per la ricezione delle  
trasmissioni in frequenza  
modulata

-**AMPLIFICATORE 2,5 W**  
parte di un sistema unico  
comprendente controllo di  
tonalità, filtro antirumore,  
alimentatore

-**TESTER ELETTRONICO PER**  
**DIODI E TRANSISTORS**

-**FILTRO ANTIRUMORE**  
per il miglior ascolto dei  
dischi, con totale eliminazione  
dei rumori di fondo

-**ALIMENTATORE**  
**STABILIZZATO**

-**GENERATORE HF**  
da 385 KHz a 1610 KHz

-**AMPLIFICATORE**  
**INTERFONICO**  
corredato di un circuito di  
comando automatico del  
volume sonoro

-**TRASMETTITORE CB**  
per entrare nel mondo delle  
radio trasmissioni sui 27 MHz

-**OSCILLATORE MARKER**

come abbonarsi  
e ricevere  
in regalo il volume

Utilizza il tagliando di questa pagina.  
Se preferisci, invia un vaglia o

un assegno oppure versa l'importo  
(5.000 lire) sul c.c.p. n. 3/43137 intestato

a ETAS KOMPASS PERIODICI DEL TEMPO LIBERO S.p.A

**Radio Elettronica**

ETAS KOMPASS  
PERIODICI DEL TEMPO LIBERO S.p.A.

Via Visconti di Modrone 38  
20122 MILANO

Compila  
questo  
tagliando e  
spediscilo subito,  
OGGI STESSO,  
in busta  
chiusa



# Radio Elettronica

già **RADIOPRATICA**

DICEMBRE 1973

## SOMMARIO

### 6 NOVITA' IN BREVE

### 16 SUL MERCATO: GENERATORE MARKER

Un apparecchio da laboratorio di cui ogni radioriparatore e sperimentatore dovrebbe disporre.

### 24 LIB RICEVITORE VHF

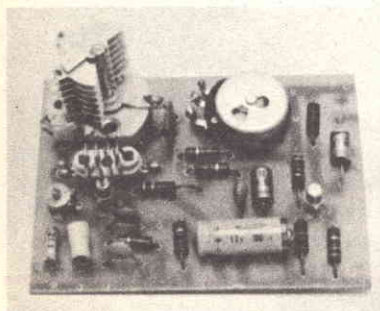

Superreattivo per l'ascolto delle gamme d'onda utilizzate da: polizia, aerei, radio-taxi, radioamatori, ponti radio, pompieri, e stazioni RAI a modulazione di frequenza.

### 34 PONTE UNIVERSALE DI MISURA

Versatile strumento di laboratorio adatto per la verifica della qualità dei componenti o per il rilevamento delle caratteristiche di materiale surplus.

### 44 BLOCK NOTES

### 47 LA PRIMA SALDATURA

### 50 GENERATORE SINUSOIDALE

Oscillatore di bassa frequenza con uscita ad attenuazione regolabile con continuità ed ampiezza massima di 4 Veff.

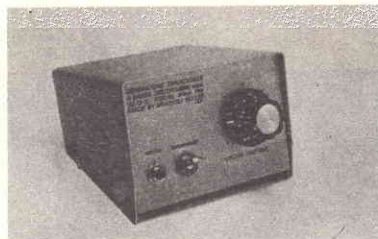

### 58 ALIMENTATORE STABILIZZATO

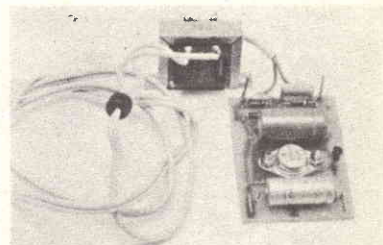

Modulo elettronico particolarmente indicato per consentire il funzionamento di ricetrasmittitori e apparecchi elettronici il cui assorbimento si aggira intorno ad un ampère.

### 66 ZENER

Progetto per la costruzione di un economico elemento stabilizzatore di potenza.

### 73 EUREKA

### 75 CONSULENZA TECNICA

### 81 PUNTO DI CONTATTO

**DIRETTORE**  
Mario Magrone

**REDAZIONE**  
Franco Tagliabue  
**IMPAGINAZIONE**  
Giusy Mauri

**SEGRETERIA DI REDAZIONE**  
Bruna Tarca

**ETL**

Associata all'Unione Stampa  
Periodica Italiana (U.S.P.I.)



Copyright 1973 by Etas Kompass Periodici del Tempo Libero S.p.A. - Direzione editoriale - Direzione pubblicità - Amministrazione - Redazione - Abbonamenti: ETL, 20122 Milano, Via Visconti di Modrone 38, tel. 792.710 - 792.713 - Conto corrente postale n. 3/43137 intestato alla Etas Kompass Periodici del Tempo Libero S.p.A. - Abbonamento annuale (12 numeri): L. 4.800 (estero L. 7.500) - Una copia: Italia L. 400, Estero L. 600 - Fascicoli arretrati: Italia L. 500, Estero L. 750 - Distribuzione per l'Italia e l'Estero: Messaggerie Italiane, 20141 Milano, Via G. Carcano 22 - Spedizione in abbonamento postale: Gruppo III - Stampa: «Arti Grafiche La Cittadella», 27037 Pieve del Cairo (PV) - Pubblicità inferiore al 70% - Tutti i diritti di proprietà letteraria ed artistica riservati. I manoscritti, i disegni e le fotografie anche se non pubblicati, non si restituiscono.



## novità in breve

### STEREO FIRMATO SATURNO 1



La Mark Elettronica ha presentato alla mostra selezione di Modena una nuova gamma di stereo dalla linea sobria e moderna firmati da un noto de-

sign.

L'interesse suscitato dai nuovi amplificatori non è essenzialmente estetico perché, ad esempio, il Saturno 1 offre agli appassionati delle interessanti soluzioni tecniche quale la possibilità di trasportare un segnale dal canale destro al sinistro sfasandolo di 180° in modo da conferire alla riproduzione una impronta simile a quella generata da complessi quadrifonici. Il cuore del circuito elettrico è costituito da due moduli amplificatori a circuito integrato 7739 della Fairchild opportunamente protetti contro sovraccarichi ed incidenti che possono capitare ad un amplificatore di bassa frequenza, quale il distacco accidentale degli altoparlanti di carico.

### COMUNICAZIONE DELL'EDITORE

Informiamo tutti i lettori che, in seguito ai recenti aumenti dei costi verificatisi in Italia, dal 1° gennaio '74 si è deciso di aumentare il prezzo di copertina e la quota di abbonamento a Radio Elettronica.

I nuovi prezzi saranno: copia singola lire 500, abbonamento annuale lire 5.000 con libro dono.

### CIRCUITI IBRIDI PER IL MERCATO EUROPEO

Per la prima volta in Italia, la General Instrument ha presentato la sua vasta gamma di circuiti ibridi di tipo standard.

L'esperienza della General Instrument in questo campo è ultra decennale in quanto quest'industria è stata la prima nel mondo a produrre questo tipo di circuiti, che sino ad oggi aveva commercializzato solo negli Stati Uniti.

La gamma dei circuiti ibridi della G.I., presentata a Milano, comprende vari tipi di regolatori di voltaggio, MOS clock drivers, amplificatori e ladder switches.

Tra i regolatori di voltaggio l'NC 530 è un regolatore universale di tensione ad alte caratteristiche tecniche, progettato per essere utilizzato singolarmente o come elemento base per applicazioni che richiedono tensioni o correnti tra le più elevate.

Il circuito NC0009 è clock driver MOS a due fasi, studiato per funzionare con circuiti piloti di linee standards TTL/DTL per realizzare degli impulsi sincroni di larghezza fissa destinati a diversi tipi di registratori MTOS.

L'NC 530 e l'NC0009 non sono che due esempi tra i cinquanta e più tipi di circuiti ibridi standards presentati dalla General Instrument.





# SOMMERKAMP®

DISTRIBUTTRICE  
ESCLUSIVA PER L'ITALIA

**GBC**

**CB 27 MHz TS-624S il favoloso 10 W 24 canali  
tutti quarzati**

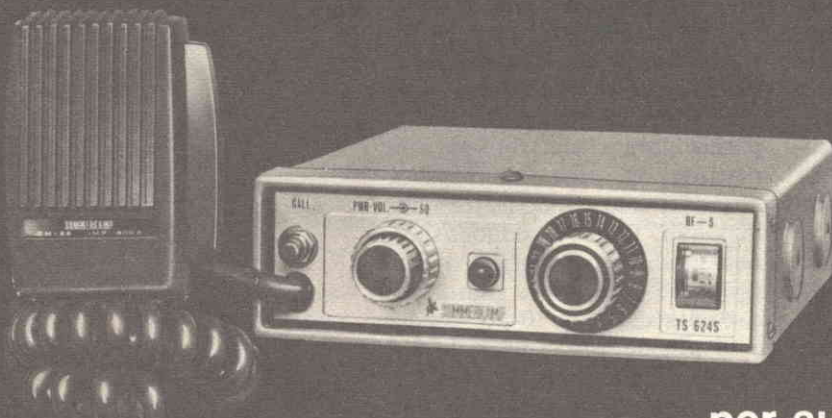

**caratteristiche tecniche**

Segnale di chiamata - indicatore per controllo S/RF - limitatore di disturbi - controllo di volume e squelch - presa per antenna e altoparlante esterno - 21 transistori 14 diodi - potenza ingresso stadio finale 10 W - uscita audio 3 W - alimentazione 12 Vc.c. - dimensioni: 150 x 45 x 165.

**per auto e natanti....**

....e il

**new**

**TS-5024P**



**per stazioni fisse**

**caratteristiche tecniche**

24 canali equipaggiati di quarzi - orologio digitale incorporato che permette di predisporre l'accensione automatica - mobile in legno pregiato - limitatore di disturbi, controllo volume e squelch - indicatore S/Meter - segnale di chiamata (1750-HZ) - presa per microfono, cuffia, antenna. 28 transistori, 19 diodi, 1 SCR. - potenza ingresso stadio finale senza modulazione: 36 W - potenza uscita RF senza modulazione: 10 W potenza uscita RF con modulazione 100%: 40 W P.E.P. - potenza uscita audio max: 5 W - alimentazione 220 Vc.a. 50 Hz - dimensioni 365 x 285 x 125.

## NUOVI TRANSISTORI DI POTENZA

La SGS-ATES di Agrate Brianza, presenta quattro nuove coppie di transistori di potenza al silicio. Si tratta dei transistori BD281/282, BD283/284, BD285/286, BD433/434 realizzati con la tecnica della crescita epitassiale che offre numerosi vantaggi rispetto alle altre tecnologie specialmente per quanto riguarda la robustezza della giunzione collettore-base. Le coppie BD433/434 e BD281/282 sono state sviluppate per applicazioni come stadi finali audio per autoradio con potenza d'uscita sino a 12 watt.

Le coppie complementari BD283/284, e BD285/286 sono invece particolarmente indicate per amplificatori audio di alta fedeltà con potenze d'uscita sino a 15-20 watt. I dispositivi vengono forniti nel contenitore plastico SOT-32 che offre il vantaggio di un ingombro ridotto e di una buona conducibilità termica.



BD 433  
BD 434



BD 281  
BD 282



BD 283  
BD 284

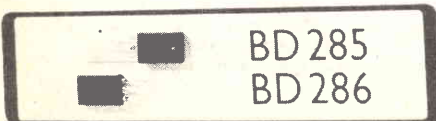

BD 285  
BD 286

## COMPENSATORI JACKSON

I condensatori di compensazione miniaturizzati « Discon » presentati dalla Jackson Brothers (London) Ltd. di Croydon CR 9 4DG, Inghilterra, hanno uno spessore massimo di 2,8 millimetri e una base di 10,5 x 8 millimetri. Questa insolita forma a wafer, unita all'alta capacità per volume unitario, offre ai progettisti di apparecchiature elettroniche miniaturizzate una vantaggiosa alternativa ai condensatori tradizionali. Il nuovo condensatore è realizzato in quattro versioni che coprono le gamme di capacità da 2,5 a 10 pF; da 3,5 a 14 pF; da 6 a 25 pF e da 8 a 40 pF. Il dielettrico è costituito da un disco ceramico con un settore metallizzato e la regolazione avviene tramite cacciavite. Per il fissaggio sono previsti due fori (distanza fra il centro dei fori: 5,1 mm) o, a richiesta, perni di fissaggio verticali o orizzontali.

Viene anche annunciato un condensatore fisso miniaturizzato da 2 pF con elettrodi in ottone placcato e dielettrico in politetrafluoroetilene. Questo condensatore, unitamente all'alta tenuta dielettrica (tensione limite: 3 kV), presenta un basso coefficiente termico (+50 ppm/°C) ossia una scarsa influenza sulla capacità delle variazioni di temperatura. Una importante applicazione di questo condensatore è prevista nel campo delle trasmissioni ad alta frequenza (HF), come dispositivo di protezione per l'assorbimento delle variazioni di tensione.

Un altro condensatore di compensazione miniaturizzato, il « Tetfer » con rotore e statore in ottone placcato e dielettrico in PTFE, è ora disponibile nelle versioni a 15 pF e a 20 pF oltretutto in quella a 10 pF. Questi componenti trovano applicazione nel campo del-

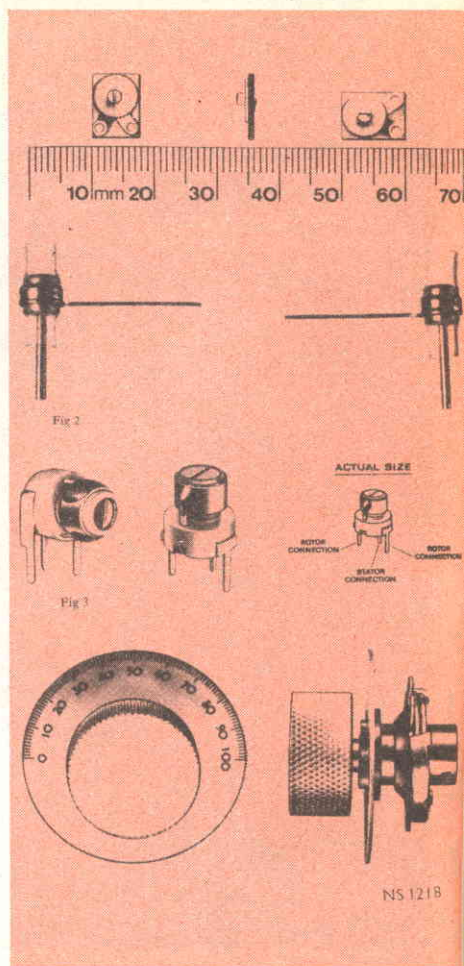

le ultrafrequenze (UHF). A richiesta essi possono essere forniti con base circolare o quadrata e con perni di fissaggio verticali o orizzontali. Otto giri di vite permettono una regolazione molto precisa.

Un nuovo dispositivo di comando a manopola per strumenti e apparecchiature di telecomunicazione accoppia un ruotismo epicicloidale a sfere (che fornisce una riduzione da 6 a 1 fra le rotazioni dell'albero di entrata e quelle dell'albero di uscita) a un nuovo quadrante a disco in alluminio anodizzato (diametro 44,5 mm) e a un pomello d'alluminio con zigrinatura a losanghe (diametro 25,4 mm). Nelle versioni standard il disco reca una scala graduata a 360 suddivisioni su 360 gradi o a 100 suddivisioni su 180 gradi.

# GIANNI VECCHIETTI



Via Libero Battistelli, 6/C - 40122 BOLOGNA - Telefono 55.07.61



**ST16-X** L. 29.000

Sintonizzatore « FM » con decodificatore stereo

Stadio in RF con Fet - Uscita in bassa frequenza adattabile ad ogni amplificatore HI-FI - Alimentazione: 6-12 cc e 220 ca.



**US-250**

Contagiri elettronico

Per motori a 4 o 6 cilindri - 12 V Alimentazione - Lampada di segnalazione fuori giri - 0-8.000 giri - Diametro 9 cm.

L. 16.000

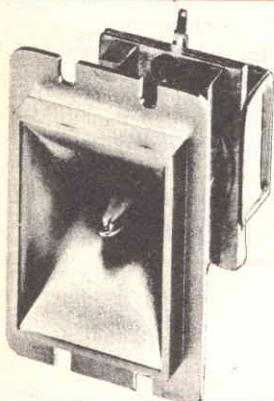

**HTM-2**

Tweeter ad alto rendimento  
Potenza max.: 80 W con filtro a 12 db per ottava - Gamma di freq.: 7.500 - 30.000 Hz - Dimensioni: cm. 5,4 x 8,75

L. 4.900

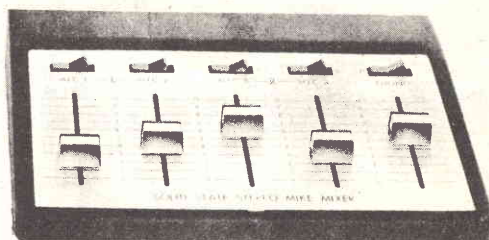

**MPX-1**

L. 37.000

Miscelatore per 5 ingressi

4 microfoni + 1 rivelatore magnetico stereo RIAA - 14 transistor - Regolazione della sensibilità e impedenza dei microfoni - Alimentazione: batterie a 9 V.

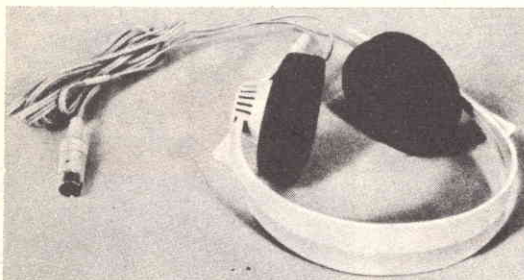

**HD 414-T** L. 14.500

Cuffia HI-FI stereo dalle caratteristiche professionali

Leggerissima (135 gr.) - Si adatta a qualsiasi impianto HI-FI.

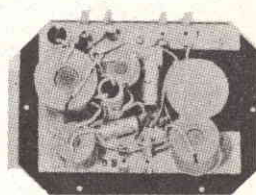

**DN-6**

L. 9.500

Filtro Cross Over

Consigliabile per casse acustiche HI-FI con sistema a 3 vie. Da applicare incassato al box. Freq. incrocio: 600 Hz / 2.500 Hz - Potenza: 30 W / 12 db per ottava / 8 Ω - Regolazione esterna dei medio-acuti.

## ELENCO CONCESSIONARI

70121 BARI BENTIVOGLIO FILIPPO  
Via Carulli N. 60

85128 CATANIA RENZI ANTONIO  
Via Papale N. 51

50100 FIRENZE PAOLETTI FERRERO  
Via Il Prato N. 40/R

16100 GENOVA ELI  
Via Cecchi N. 105/R

20129 MILANO

41100 MODENA

43100 PARMA

32040 PADOVA

00100 ROMA

MARCUCCI S.p.A.  
Via F.lli Bronzetti N. 37

ELETRONICA COMPONENTI  
Via S. Martino N. 39

HOBBY CENTER  
Via Torelli N. 1

BALLARIN GIULIO  
Via Jappelli, 9

COMMITTIERI & ALLIE'  
Via G. Da Castel  
Bolognese N. 37

17100 SAVONA

10128 TORINO

34125 TRIESTE

30125 VENEZIA

74100 TARANTO

D.S.C. ELETRONICA S.R.L.  
Via Foscolo N. 18/R

ALLEGRO FRANCESCO  
Corso Re Umberto N. 31

RADIO TRIESTE  
Viale XX Settembre, 15

MAINARDI BRUNO  
Campo Dei Frari N. 3014

RA.TV.EL.  
Via Dante 241/243

# Procond è giovane matura

(anche  
l'elettronica)

Condensatori  
in film sintetico ed elettrolitici  
per impiego  
nell'elettronica civile  
e professionale.

Quadrano®

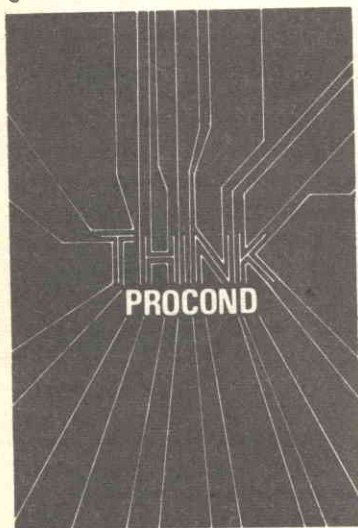

PROCOND S.p.A. - 32013 Longarone (Belluno)  
telefono (0437) 76145/76355

## OROLOGIO DIGITALE A PILA

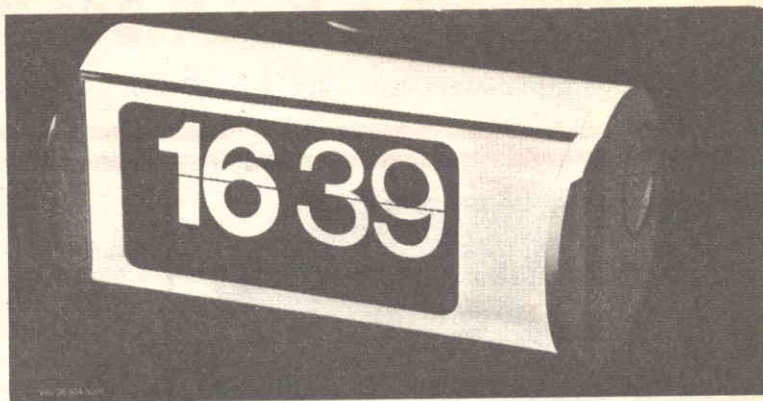

I comuni difetti degli orologi digitali classici sono: numerazione delle ore fino a 12 e, ben più grave, alimentazione a rete, il che significa un ritardo ad ogni interruzione della corrente.

Il digitale C3 è alimentato da una comune pila tipo « Torcia » da 1,5 V, che ne assicura il funzionamento per 14 mesi. Dotato di movimento a diapason (un po' come il Bulova Accu-

tron) ha un errore inferiore ai 5 sec. al mese, è garantito per un anno e costa 25.000 lire.

Per maggiori informazioni rivolgersi a: Elettrosic, via Cesarea, 26 - Genova.

L'uso del digitale, sempre più sentito nell'ambiente radioamatoriale, è giustificato dalla necessità di una esatta compilazione dei Log e delle QSL con l'ora possibilmente esatta e in GMT.

## ACCUMETER

L'Accumeter è l'analizzatore dello stato di carica percentuale della Batteria, allorché la stessa, non sottocarica, è erogatrice di energia ai vari utilizzatori elettrici di bordo.

Lo strumento fornisce: la rilevazione istantanea della percentuale dello stato di carica della Batteria e delle ore di energia disponibili in rapporto ai dispositivi elettrici di bordo utilizzati all'istante considerato. Ciò fa dell'Accumeter uno dei più utili strumenti di cui è bene sia dotato ogni mezzo autonomo, quali: caravan, imbarcazioni, per poter controllare in ogni momento lo stato delle Batterie di bordo.

Il principio su cui si fonda l'Accumeter è basato sulle caratteristiche della Batteria: re-

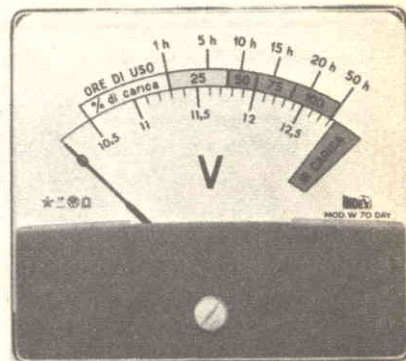

sistenza interna, intensità di corrente erogata in rapporto alla capacità di Amper/ora.

Per informazioni rivolgersi a: Industria Costruzioni Strumenti Elettrici di Misura - Via G. Boccaccio, 145-147 - 20099 Sesto S. Giovanni (Milano).

il **TESTER** che si afferma  
in tutti i mercati

# EuroTest

B R E V E T T A T O

ACCESSORI FORNITI  
A RICHIESTA

**MOD. TS 210 20.000 Ω/V c.c. - 4.000 Ω/V c.a.**  
**8 CAMPI DI MISURA 39 PORTATE**

<b>VOLT C.C.</b>	6 portate:	100 mV	2 V	10 V	50 V	200 V	1000 V
<b>VOLT C.A.</b>	5 portate:	10 V	50 V	250 V	1000 V	2,5 kV	
<b>AMP. C.C.</b>	5 portate:	50 μA	0,5 mA	5 mA	50 mA	2 A	
<b>AMP. C.A.</b>	4 portate:	1,5 mA	15 mA	150 mA	6 A		
<b>OHM</b>	5 portate:	Ω x 1	Ω x 10	Ω x 100	Ω x 1 k	Ω x 10 k	
<b>VOLT USCITA</b>	5 portate:	10 V~	50 V~	250 V~	1000 V~	2500 V~	
<b>DECIBEL</b>	5 portate:	22 dB	36 dB	50 dB	62 dB	70 dB	
<b>CAPACITA'</b>	4 portate:	0-50 kF (aliment. rete) - 0-50 μF - 0-500 μF - 0-5 kμF (aliment. batteria)					

- Galvanometro antichoc contro le vibrazioni
- Galvanometro a nucleo magnetico schermato contro i campi magnetici esterni
- **PROTEZIONE STATICA** della bobina mobile fino a 1000 volte la sua portata di fondo scala.
- **FUSIBILE DI PROTEZIONE** sulle basse portate ohmmetriche ohm x 1 ohm x 10 ripristinabile
- Nuova concezione meccanica (Brevetata) del complesso jack-circuito stampato a vantaggio di una eccezionale garanzia di durata
- Grande scala con 110 mm di sviluppo
- Borsa in mopenil il cui coperchio permette 2 inclinazioni di lettura (30° e 60° oltre all'orizzontale)
- Misure di ingombro ridotte 138 x 106 x 42 (borsa compresa)
- Peso g 400
- Assemblaggio ottenuto totalmente su circuito stampato che permette facilmente la riparazione e sostituzione delle resistenze bruciate.



**TERMOMETRO A CONTATTO PER LA MISURA ISTANTANEA DELLA TEMPERATURA**  
Mod. T-1/N Campo di misura da -25° a +250°



**PUNTALE PER LA MISURA DELL'ALTA TENSIONE NEI TELEVISORI, TRASMETTITORI, ecc.**  
Mod. VC1/N Portata 25.000 V c.c.



**DERIVATORI PER LA MISURA DELLA CORRENTE CONTINUA**  
Mod. SH/30, Portata 30 A c.c. - Mod. SH/150 Portata 150 A c.c.

CON CERTIFICATO DI GARANZIA

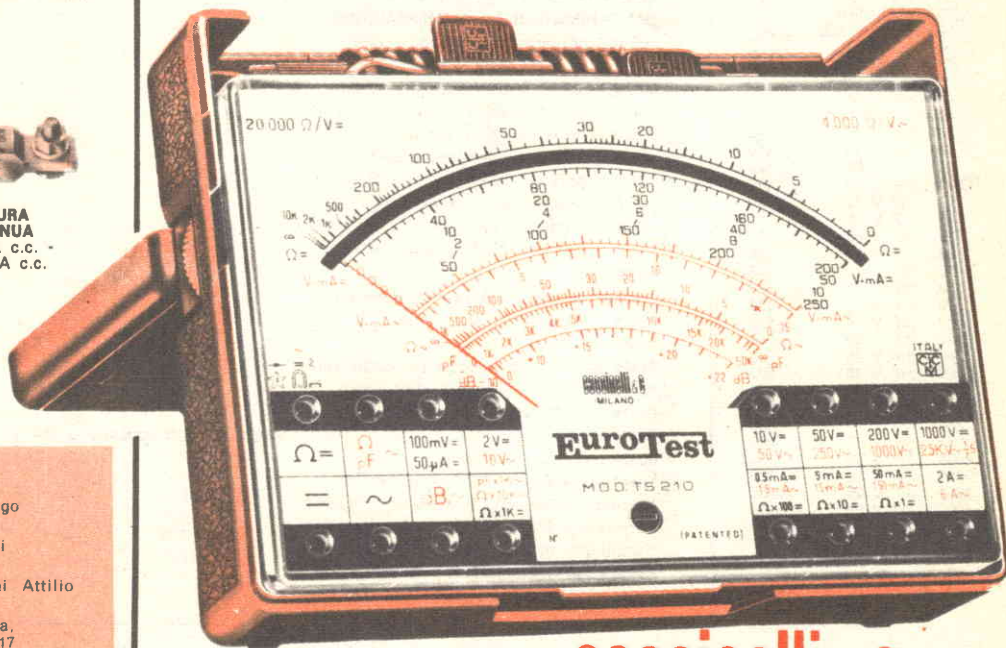

una **MERAVIGLIOSA**  
realizzazione della

**Cassinelli & C** ITALY  
CICM

20151 Milano - Via Gradisca, 4 - Telefoni 30.52.41/30.52.47/30.80.783

AL SERVIZIO: **DELL'INDUSTRIA  
DEL TECNICO RADIO TV  
DELL'IMPIANTISTA  
DELLO STUDENTE**

**DEPOSITI IN ITALIA:**

- ANCONA - Carlo Giongo  
Via Milano, 13
- BARI - Biagio Grimaldi  
Via Buccari, 13
- BOLOGNA - P.I. Sibani Attilio  
Via Zanardi, 2/10
- CATANIA - Elettrosicula,  
Via Cadamosto 15/17
- FIRENZE - Dr. Alberto Tiranti  
Via Frà Bartolomeo, 38
- GENOVA - P.I. Conte Luigi  
Via P. Salvago, 18
- PADOVA - P.I. Pierluigi Righetti  
Via Lazara, 8
- PESCARA - P.I. Accorsi Giuseppe  
Via Tiburtina, trav. 304
- ROMA - Dr. Carlo Riccardi,  
Via Amatrice, 15
- TORINO - Rodolfo e Dr. Bruno Pome  
C.so degli Abruzzi, 58 bis

**un tester prestigioso a sole Lire 11.550**

franco nostro stabilimento

ESPORTAZIONE IN: EUROPA - MEDIO ORIENTE - ESTREMO ORIENTE - AUSTRALIA - NORD AFRICA - AMERICA



# AMPLIFICATORI COMPONENTI ELETTRONICI INTEGRATI

VIALE E. MARTINI, 9 - 20139 MILANO - TEL. 53.92.378

## CONDENSATORI ELETTROLITICI

TIPO	LIRE
1 mF V 12	70
1 mF V 25	70
1 mF V 50	70
2 mF V 100	100
2,2 mF V 16	50
2,2 mF V 25	60
4,7 mF V 12	50
4,7 mF V 25	70
4,7 mF V 50	80
8 mF V 300	140
10 mF V 12	50
10 mF V 25	60
25 mF V 12	50
25 mF V 25	70
32 mF V 12	60
32 mF V 50	80
32 mF V 300	300
32+32 mF V 330	450
50 mF V 12	70
50 mF V 50	80
50 mF V 50	120
50 mF V 300	350
50+50 mF V 300	550
100 mF V 12	80
100 mF V 25	100
100 mF V 50	130
100 mF V 300	520
100+100 mF V 300	800
150 mF V 16	100
200 mF V 12	100
200 mF V 25	140
200 mF V 50	180
220 mF V 12	110
250 mF V 12	120
250 mF V 25	140
300 mF V 12	120
400 mF V 25	150
470 mF V 16	120
500 mF V 12	130
500 mF V 25	170
500 mF V 50	250
640 mF V 25	200
1000 mF V 16	200
1000 mF V 25	230
1000 mF V 50	400
1500 mF V 25	300
2000 mF V 12	250
2000 mF V 25	350
2000 mF V 50	700
4000 mF V 25	550
4000 mF V 50	800
5000 mF V 50	950
200+100+50+25 mF V 300	1050
100+200+50+25 mF V 300	1050

## RADDRIZZATORI

TIPO	LIRE
B30-C250	220
B30-C300	240
B30-C400	260
B30-C750	350
B30-C1200	400
B40-C1000	450
B40-C2200	700
B40-C3500	800
B80-C3200	850
B120-C2200	1000
B200-C1500	550
B400-C1500	650
B100-C2200	1000
B200-C2200	1300
B400-C2200	1500
B600-C2200	1800
B100-C5000	1200

**ALIMENTATORI** stabilizzati con protezione elettronica anticircuito, regolabili:

da 1 a 25 V e da 100 mA a 2A L. 8.000  
da 1 a 25 V e da 100 mA a 4,5 A L. 10.000

**RIDUTTORI** di tensione per auto da 6 o 7,5 o 9 V stabilizzati con 2N 4231 per mangianastri e registratori di ogni marca L. 2.000

**ALIMENTATORI** per marche Pason-Rodes Lesa-Geloso-Philips-Irradlette per mangiadischi-mangianastri-registratori a 4 tensioni 6-7,5-9-12 V L. 2.000

**MOTORINI** Lenco con regolatore tensione L. 2.000

**TESTINE** per registrazione e cancellazione per le marche Lesa-Geloso-Castelli-Europhon alla coppia L. 2.000

**TESTINE** per K 7 alla coppia L. 3.000

**MICROFONI** tipo Philips per K 7 e vari L. 2.000

**POTENZIOMETRI** perno lungo 4 o 6 cm L. 180

**POTENZIOMETRI** con interruttore L. 230

**POTENZIOMETRI** micron con interruttore L. 220

**POTENZIOMETRI** micron L. 180

**POTENZIOMETRI** micromignon con interruttore L. 120

## TRASFORMATORI DI ALIMENTAZIONE

600 mA primario 220V secondario 6V L. 1.000

600 mA primario 220V secondario 9V L. 1.000

600 mA primario 220V secondario 12V L. 1.000

1 A primario 220 V secondario 9 e 13 V L. 1.600

1 A primario 220 V secondario 16 V L. 1.600

2 A primario 220 V secondario 36 V L. 3.000

3 A primario 220 V secondario 16 V L. 3.000

3 A primario 220 V secondario 18 V L. 3.000

3 A primario 220 V secondario 25 V L. 3.000

4 A primario 220 V secondario 50 V L. 5.500

## OFFERTA

### Resistenze-Stagno-Trimmer-Condensatori

Busta da 100 resistenze miste L. 500

Busta da 10 trimmer misti L. 800

Busta da 100 condensatori pF valori vari L. 1.500

Busta da 50 condensatori elettrolitici L. 1.400

Busta da 100 condensatori elettrolitici L. 2.500

Busta da 5 condensatori a vitone od a baionetta a 2 o 3 capacità a 350 V L. 1.200

Busta da 30 gr. di stagno L. 170

Rocchetto stagno da 1 Kg. al 63% L. 3.800

Microrelais Siemens e Iskra a 2 scambi L. 1.400

Microrelais Siemens e Iskra a 4 scambi L. 1.500

Zoccoli per microrelais a 4 scambi L. 300

Zoccoli per microrelais a 2 scambi L. 220

Molle per microrelais per i due tipi L. 40

B200-C5000	1200
B100-C6000	1600
B200-A25	3000
B100-A40	3200

## S C R

TIPO	LIRE
1,5 A 100 V	500
1,5 A 200 V	600
3 A 200 V	900
8 A 200 V	1100
4,5 A 400 V	1200
6,5 A 400 V	1400
6,5 A 400 V	1600
8 A 400 V	1500
8 A 600 V	1800
10 A 400 V	1700
10 A 600 V	2000

10 A 800 V	2500
12 A 800 V	3000
25 A 400 V	4500
25 A 600 V	6200
55 A 400 V	8000
55 A 500 V	9000
90 A 600 V	28000
120 A 600 V	45000
340 A 400 V	50000
340 A 600 V	70000

8 A 400 V	1600
8 A 600 V	2000
10 A 400 V	1700
10 A 600 V	2200
15 A 400 V	3000
15 A 600 V	3500
25 A 400 V	14000
25 A 600 V	15000
40 A 600 V	39000
100 A 800 V	60000

## TRIAC

TIPO	LIRE
3 A 400 V	900
4,5 A 400 V	1200
6,5 A 400 V	1500
6,5 A 600 V	1800

## UNIGIUNZIONI

TIPO	LIRE
2N1671	1600
2N2646	700
2N4870	700
2N4871	700

## CIRCUITI INTEGRATI

TIPO	LIRE	TIPO	LIRE	TIPO	LIRE	TIPO	LIRE
CA3018	1600	SN7407	450	SN7490	1000	TBA800	1800
CA3045	1400	SN7408	500	SN7492	1100	TBA810	1600
CA3065	1600	SN7410	300	SN7493	1200	TBA820	1600
CA3048	4200	SN7413	800	SN7494	1200	TAA121	2000
CA3052	4200	SN7420	300	SN7496	2000	TAA300	1600
CA3055	3200	SN7430	300	SN74013	2000	TAA310	1600
μA702	1200	SN7432	800	SN74154	2000	TAA320	800
μA703	700	SN7415	800	SN74181	2500	TAA350	1600
μA709	700	SN7416	800	SN74191	2000	TAA435	1600
μA711	1000	SN7440	400	SN74192	2000	TAA450	2000
μA723	1000	SN7441	1100	SN74193	2000	TAA550	800
μA741	850	SN74141	1100	TBA120	1100	TAA570	1600
μA747	2000	SN7442	1100	TBA231	1600	TAA611	1000
μA748	900	SN7443	1400	TBA240	2000	TAA611B	1200
SN7400	300	SN7444	1500	TBA261	1600	TAA611C	1600
SN74H00	500	SN7447	1700	TBA271	550	TAA621	1600
SN7402	300	SN7448	1700	TBA400	1300	TAA661A	1600
SN74H02	500	SN7451	450	TBA550	2000	TAA661B	1600
SN7403	450	SN7473	1100	TBA641	2000	TAA700	2000
SN7404	450	SN7475	1100	TBA780	1500	TAA775	2000
SN7405	450	SN7476	1000	TBA790	2000	TAA861	1600

## VALVOLE

TIPO	LIRE	TIPO	LIRE	TIPO	LIRE	TIPO	LIRE
EEA91	650	EF184	600	PCL200	900	6BA6	600
DY51	750	EL34	1550	PFL200	1050	6BE6	600
DY87	700	EL36	1550	PL36	1500	6BQ6	1550
DY802	700	EK41	1200	PL81	850	6BQ7	800
EABC80	700	EL83	900	PL82	800	6BE8	800
EC86	800	EL84	730	PL83	850	6EM5	750
EC88	830	EL90	650	PL84	750	6CB6	650
EC92	650	EL95	750	PL95	800	6CS6	700
EC93	850	EL504	1400	PL504	1400	6SN7	800
ECC81	700	EM81	800	PL508	2000	6T8	700
ECC82	630	EM84	800	PL509	2500	6DE6	700
ECC83	670	EM87	1000	PY81	650	6U6	600
ECC84	700	EY83	700	PY82	650	6CG7	700
ECC85	630	EY86	700	PY83	750	6CG8	800
ECC88	800	EY87	700	PY88	720	6CG9	850
ECC189	850	EY88	700	PY500	2000	12CG7	750
ECC808	900	EZ80	600	UBF69	700	6DT6	650
ECF80	800	EZ81	600	UPC85	700	6DQ6	1550
ECF82	750	PABC80	650	UCH81	750	9EA8	750
ECF83	750	PC86	800	UBC81	750	12BA6	600
ECH43	800	PC88	850	UCL82	850	12BE6	600
ECH81	700	PC92	620	UL84	800	12AT6	650
ECH83	750	PC93	800	UY85	700	12AV6	650
ECH84	820	PC900	900	1B3	700	12DQ6	1550
ECH200	850	PCC84	720	1X2B	750	12AJ8	700
ECL80	800	PCC85	700	5U4	750	17DQ6	1550
ECL82	800	PCC88	850	5X4	700	25AX4	700
ECL84	750	PCC189	850	5Y3	700	25DQ6	1550
ECL85	800	PCF80	800	6X4	600	35D5	700
ECL86	800	PCF82	800	6AX4	720	35X4	650
EF80	600	PCF200	850	6AF4	1000	50D5	650
EF83	800	PCF201	850	6AQ5	700	50B5	650
EF85	600	PCF801	850	6AT6	700	E83CC	1400
EF86	700	PCF802	800	6AU6	700	E86C	2000
EF89	600	PCF805	850	6AU8	800	E88C	1800
EF93	600	PCH200	850	6AW6	700	E88CC	1800
EF94	600	PCL82	800	6AW8	800	E180F	2500
EF97	800	PCL84	750	6AN8	1100	EC810	2500
EF98	800	PCL805	800	6AL5	700	EC8100	2500
EF183	600	PCL86	800	6AX5	700	E288CC	3000

### ALIMENTATORI STABILIZZATI

TIPO	LIRE
Da 2,5 a 12V	4200
Da 2,5 a 18V	4400
Da 2,5 a 24V	4600
Da 2,5 a 27V	4800
Da 2,5 a 38V	5000
Da 2,5 a 47V	5000

### AMPLIFICATORI

TIPO	LIRE
Da 1,2 W a 9V	1300
Da 2 W a 9V	1500
Da 4 W a 12V	2000
Da 6 W a 24V	5000
Da 10 W a 18V	6500
Da 30 W a 40V	16000
Da 30+30W a 40V	25000
Da 30+30 W a 40V con preamplificatore	28000

Da 5+5 W a 16V completo di alimentatore escluso trasformatore

12000

Da 3 W a blocchetto per auto

2000

### DIODI

TIPO	LIRE
BA100	120
BA102	200
BA127	80
BA128	80
BA130	80
BA136	350
BA148	160
BA173	160
BA182	400
BB100	350
BB105	350
BB106	350

### TIPO

TIPO	LIRE
BB109	350
BB122	350
BB141	350
BY114	200
BY116	200
BY118	1300
BY126	280
BY127	200
BY133	200
BY103	200
TV6,5	450
TV11	500
TV18	600
TV20	650
IN4002	150
IN4003	150
IN4004	150
IN4005	160
IN4006	180
IN4007	200

### ZENER

TIPO	LIRE
Da 400 mW	200
Da 1 W	280
Da 4 W	550
Da 10 W	900

### DIAC

TIPO	LIRE
Da 400 V	400
Da 500 V	500

### FET

TIPO	LIRE
SE5246	600
SE5247	600
BF244	600
BF245	600
MPF102	700
2N3819	600
2N3820	1000



## SEMICONDUTTORI

TIPO	LIRE	TIPO	LIRE	TIPO	LIRE	TIPO	LIRE	TIPO	LIRE	TIPO	LIRE
AC116K	300	AF201	250	BC207	200	BF117	350	BSX24	250	2N1987	450
AC117K	300	AF202	250	BC208	200	BF118	350	BSX26	250	2N2048	450
AC121	200	AF239	500	BC209	200	BF119	350	BSX51	250	2N2160	1500
AC122	200	AF240	550	BC210	300	BF120	350	BU100	1500	2N2188	450
AC125	200	AF251	500	BC211	300	BF123	220	BU102	1800	2N2218	350
AC126	200	AF267	900	BC212	220	BF139	450	BU104	2000	2N2191	350
AC127	200	AF279	900	BC213	220	BF152	250	BU105	4500	2N2222	300
AC128	200	AF280	900	BC214	220	BF153	240	BU107	2000	2N2284	380
AC128K	280	AL112	650	BC225	200	BF154	240	BU109	2000	2N2904	300
AC130	300	AL113	650	BC231	300	BF155	450	BUY13	1500	2N2905	350
AC132	200	ASY26	400	BC232	300	BF156	500	BUY14	1000	2N2906	250
AC135	200	ASY27	450	BC237	200	BF157	500	BUY43	1000	2N2907	300
AC136	200	ASY28	400	BC238	200	BF158	320	OC23	700	2N2955	1300
AC137	200	ASY29	400	BC239	200	BF159	320	OC30	800	2N3019	500
AC138	200	ASY37	400	BC251	220	BF160	200	OC33	800	2N3020	500
AC138K	280	ASY46	400	BC258	200	BF161	400	OC44	400	2N3053	600
AC139	200	ASY48	500	BC267	220	BF162	230	OC45	400	2N3054	800
AC141	200	ASY75	400	BC268	200	BF163	230	OC70	200	2N3055	850
AC141K	300	ASY77	500	BC269	220	BF164	230	OC71	200	2N3061	450
AC142	200	ASY80	500	BC270	220	BF166	450	OC72	200	2N3232	1000
AC142K	300	ASY81	500	BC286	320	BF167	320	OC74	230	2N3300	600
AC151	200	ASZ15	900	BC287	320	BF169	320	OC75	200	2N3375	5800
AC153K	300	ASZ16	900	BC288	600	BF173	350	OC76	200	2N3391	220
AC160	220	ASZ17	900	BC297	230	BF174	400	OC169	300	2N3442	2600
AC161	220	ASZ18	900	BC300	400	BF176	220	OC170	300	2N3502	400
AC162	220	AU106	2900	BC301	350	BF177	300	OC171	300	2N3702	250
AC175K	300	AU107	1400	BC302	400	BF178	350	SFT206	350	2N3703	250
AC178K	300	AU110	1600	BC303	350	BF179	400	SFT214	900	2N3705	250
AC179K	300	AU111	2000	BC304	400	BF180	500	SFT239	650	2N3713	2200
AC180	250	AU113	1700	BC307	220	BF181	550	SFT241	300	2N3731	2000
AC180K	300	AUY21	1500	BC308	220	BF184	300	SFT266	1300	2N3741	550
AC181	250	AUY22	1500	BC309	220	BF185	300	SFT268	1400	2N3771	2200
AC181K	300	AUY27	1200	BC315	300	BF186	300	SFT307	200	2N3772	2600
AC183	200	AUY34	1200	BC317	200	BF194	220	SFT308	200	2N3773	4000
AC184	200	AUY37	1200	BC318	200	BF195	220	SFT316	220	2N3790	4500
AC185	200	BC107	200	BC319	220	BF196	220	SFT320	220	2N3792	4500
AC187	240	BC108	200	BC320	220	BF197	230	SFT322	220	2N3855	220
AC187K	300	BC109	200	BC321	220	BF198	250	SFT323	220	2N3866	1300
AC188	240	BC113	200	BC322	220	BF199	250	SFT325	200	2N3925	5100
AC188K	300	BC114	200	BC327	220	BF200	450	SFT337	240	2N4001	450
AC193	240	BC115	200	BC328	230	BF207	300	SFT352	200	2N4031	500
AC193K	300	BC116	200	BC340	350	BF208	350	SFT353	200	2N4033	500
AC194	240	BC117	300	BC341	400	BF222	280	SFT367	300	2N4134	420
AC194K	300	BC118	200	BC360	400	BF233	250	SFT373	250	2N4231	800
AC197	200	BC119	240	BC361	400	BF234	250	SFT377	250	2N4241	700
AC192	200	BC120	300	BC384	300	BF235	250	2N172	850	2N4348	3000
AD130	700	BC125	200	BC395	200	BF236	250	2N270	300	2N4347	3000
AD139	600	BC126	300	BC396	200	BF237	250	2N301	600	2N4348	3000
AD142	600	BC134	200	BC429	450	BF238	250	2N371	320	2N4404	550
AD143	600	BC135	200	BC430	450	BF241	250	2N395	250	2N4427	1300
AD145	700	BC136	300	BC441	600	BF242	250	2N396	250	2N4428	3800
AD148	600	BC137	300	BC461	600	BF254	260	2N398	300	2N4429	9000
AD149	600	BC138	300	BC595	230	BF257	400	2N407	300	2N4441	1200
AD150	600	BC139	300	BCY56	300	BF258	400	2N409	350	2N4443	1500
AD161	370	BC140	300	BCY58	300	BF259	450	2N411	800	2N4444	2200
AD162	370	BC141	300	BCY59	300	BF261	400	2N456	800	2N4904	1200
AD262	500	BC142	300	BCY71	300	BF271	400	2N482	230	2N4912	1000
AD263	550	BC143	300	BCY72	300	BF272	400	2N483	200	2N4924	1300
AF102	450	BC144	350	BCY77	300	BF302	300	2N526	300	2N5016	16000
AF105	300	BC147	200	BCY78	300	BF303	300	2N554	700	2N5131	300
AF106	270	BC148	200	BCY79	300	BF304	300	2N696	400	2N5132	300
AF109	300	BC149	200	BD106	1100	BF305	350	2N697	400	2N5177	12000
AF114	300	BC153	200	BD107	1000	BF311	280	2N706	250	2N5320	600
AF115	300	BC154	200	BD111	1000	BF332	250	2N707	400	2N5321	650
AF116	300	BC157	200	BD112	1000	BF344	300	2N708	300	2N5322	700
AF117	300	BC158	200	BD113	1000	BF333	250	2N709	400	2N5589	12000
AF118	500	BC159	200	BD115	700	BF345	300	2N711	450	2N5590	12000
AF121	300	BC160	350	BD116	1000	BF456	400	2N914	250	2N5656	250
AF124	300	BC161	380	BD117	1000	BF457	400	2N918	300	2N5703	16000
AF125	300	BC167	200	BD118	1000	BF458	450	2N929	300	2N5764	15000
AF126	300	BC168	200	BD124	1500	BF459	450	2N930	300	2N5858	250
AF127	300	BC169	200	BD135	450	BFY46	500	2N1038	700	2N6122	650
AF134	200	BC171	200	BD136	450	BFY50	500	2N1100	5500	MJ340	640
AF135	200	BC172	200	BD137	450	BFY51	500	2N1226	350	MJE2801	800
AF136	200	BC173	200	BD138	500	BFY52	500	2N1304	350	MJE2901	900
AF137	200	BC177	220	BD140	500	BFY56	500	2N1305	400	MJE3055	900
AF139	400	BC178	220	BD142	500	BFY57	500	2N1306	450	TIP3055	1000
AF149	300	BC179	230	BD157	600	BFY64	500	2N1307	450	40260	1000
AF150	300	BC181	200	BD158	600	BFY74	500	2N1308	400	40261	1000
AF164	200	BC182	200	BD159	600	BFY90	1100	2N1338	1100	40262	1000
AF165	200	BC183	200	BD162	600	BFY90	1100	2N1565	400	40290	3000
AF166	200	BC184	200	BD163	600	BFY90	1100	2N1566	450	PT4544	12000
AF169	200	BC187	250	BD221	600	BFY90	1100	2N1567	450	PT4555	24000
AF170	200	BC188	250	BD224	600	BFY90	1100	2N1313	280	PT5649	16000
AF171	200	BC201	700	BD433	800	BFY90	1100	2N1711	300	PT8710	16000
AF172	200	BC202	700	BD434	800	BFY90	1100	2N1890	450	PT8720	16000
AF178	450	BC203	700	BDY19	1000	BFY90	1100	2N1893	450	T101C	16000
AF181	500	BC204	200	BDY20	1000	BFY90	1100	2N1924	450	B12/12	8500
AF186	600	BC205	200	BDY38	1500	BFY90	1100	2N1925	400	B25/12	16000
AF200	250	BC206	200	BF115	300	BFY90	1100	2N1983	450	B40/12	24000
								2N1986	450	1714/1002	2200



# VOLETE GUADAGNARE DI PIU'?

## ECCO COME FARE

Imparate una professione "ad alto guadagno". Imparatela col metodo più facile e comodo. Il metodo Scuola Radio Elettra: la più importante Organizzazione Europea di Studi per Corrispondenza, che vi apre la strada verso professioni quali:

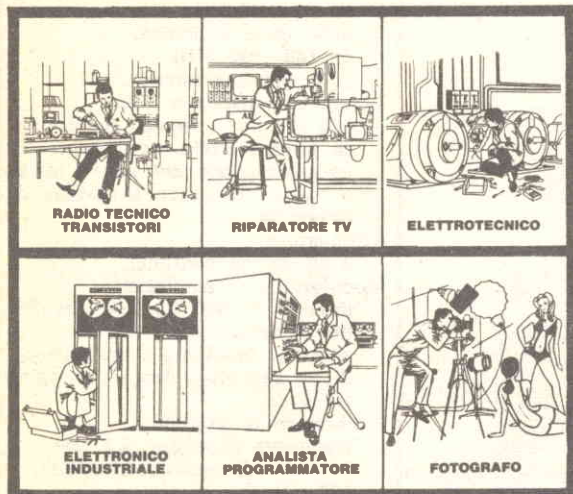

RADIO TECNICO  
TRANSISTORI

RIPARATORE TV

ELETTROTECNICO

ELETTRONICO  
INDUSTRIALE

ANALISTA  
PROGRAMMATORE

FOTOGRAFO

Le professioni sopra illustrate sono tra le più affascinanti e meglio pagate: le imparerete seguendo i corsi per corrispondenza della Scuola Radio Elettra.

I corsi si dividono in:

### CORSI TEORICO-PRATICI

RADIO STEREO A TRANSISTORI - TELEVISIONE BIANCO-NERO E COLORI - ELETTROTECNICA - ELETTRONICA INDUSTRIALE - HI-FI STEREO - FOTOGRAFIA.

Iscrivendovi ad uno di questi corsi riceverete, con le lezioni, i materiali necessari alla creazione di un laboratorio di livello professionale. In più, al termine di alcuni corsi, potrete frequentare gratuitamente i laboratori della Scuola, a Torino, per un periodo di perfezionamento.

### CORSI PROFESSIONALI

ESPERTO COMMERCIALE - IMPIEGATA D'AZIENDA - DISEGNATORE MECCANICO PROGETTISTA - TECNICO D'OFFICINA - MOTORISTA AUTORIPARATORE - ASSISTENTE E DISEGNATORE EDILE e i modernissimi corsi di LINGUE. Imparerete in poco tempo ed avrete ottime possibilità d'impiego e di guadagno.

### CORSO-NOVITÀ

PROGRAMMAZIONE ED ELABORAZIONE DEI DATI.

Per affermarsi con successo nell'affascinante mondo dei calcolatori elettronici.

### E PER I GIOVANISSIMI

c'è il facile e divertente corso di SPERIMENTATORE ELETTRONICO.

Scrivete il vostro nome cognome e indirizzo, e segnalateci il corso o i corsi che vi interessano.

Noi vi forniremo, gratuitamente e senza alcun impegno da parte vostra, una splendida e dettagliata documentazione a colori.

Scrivete a:



**Scuola Radio Elettra**

Via Stellone 5/571

10126 Torino

PROP

PER CORTESIA, SCRIVERE IN STAMPATELLO

Togliendo da compilare, ritagliare e spedire in busta chiusa (o incollato su cartolina postale) alle:

SCUOLA RADIO ELETTRA Via Stellone 5/571 10126 TORINO

INVIATEMI, GRATIS E SENZA IMPEGNO, TUTTE LE INFORMAZIONI RELATIVE AL CORSO

DI \_\_\_\_\_  
(segnare qui il corso o i corsi che interessano)

Nome \_\_\_\_\_

Cognome \_\_\_\_\_

Professione \_\_\_\_\_ Età \_\_\_\_\_

Via \_\_\_\_\_ N. \_\_\_\_\_

Città \_\_\_\_\_

Cod. Post. \_\_\_\_\_ Prov. \_\_\_\_\_

Motivo della richiesta: per hobby  per professione o avventura



# G-MAN

## ANTIFURTO ELETTRONICO PER AUTO

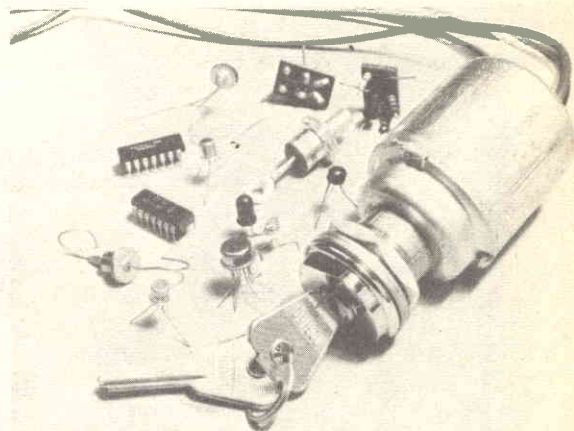

**ECCEZIONALE! DI FACILE INSTALLAZIONE.**

BASTA COLLEGARE 3 FILI E TUTTA LA VS/ MACCHINA RESTERA' SOTTO CONTROLLO: AVVIAMENTO, COFANI, PORTIERE, AUTORADIO, FRENO, ECC.

**NON NECESSITA DI UN ELETTRAUTO PER IL MONTAGGIO! SI MONTA IN SOLI 5 MINUTI.**

E' L'ANTIFURTO CHE VERAMENTE HA UN SEGRETO NEL SUO FUNZIONAMENTO ELETTRONICO.

AI LETTORI DI QUESTA RIVISTA, SARA' VENDUTO UN NUMERO LIMITATO DI PEZZI, CON LO SCONTO DEL 50% E CIOE' AL PREZZO NETTO DI L. 6.500, PIU' L. 500 PER SPESE POSTALI PER PAGAMENTO ANTICIPATO, MENTRE PER PAGAMENTO IN CONTRASSEGNO LIRE 6.500 PIU' L. 750 PER SPESE POSTALI. CERCANSI CONCESSIONARI E DISTRIBUTORI DI ZONA ANCHE PER LE ALTRE APPARECCHIATURE ELETTRONICHE DA NOI COSTRUITE.

EFFETTUARE LE ORDINAZIONI, inviando anticipatamente l'importo a:

**D.D.F. ELETTRONICA GENERALE**

Via Garesio 24/6 - Torino 10126

Tel. (011) 693675/679443

**SUL MERCATO**

a cura di  
**Sandro Reis**

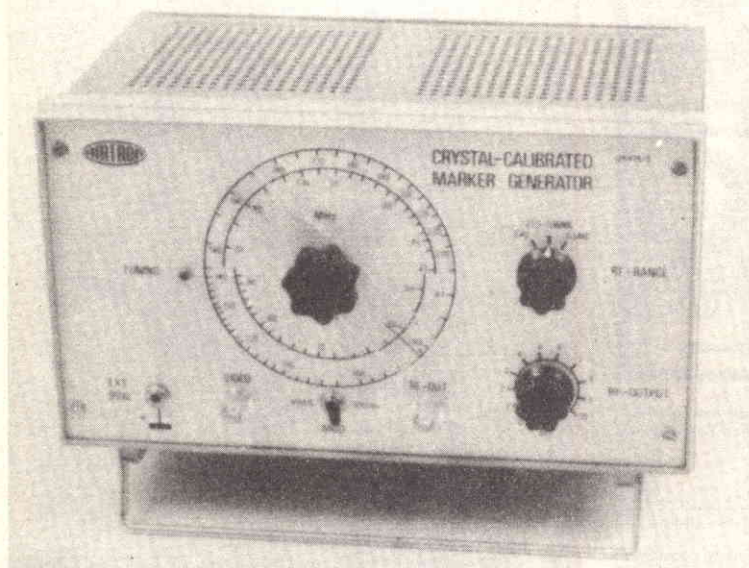

## CARATTERISTICHE TECNICHE

### Frequenze di funzionamento:

da 27,5 ÷ 47 MHz  
sulla fondamentale,  
da 55 ÷ 94 MHz  
sulla seconda armonica,  
da 84 ÷ 140 MHz  
sulla terza armonica,  
da 140 ÷ 235 MHz  
sulla quinta armonica.

### Tensione di uscita a R.F.:

100 mV per i segnali a frequenza fondamentale, con progressiva diminuzione del valore mano a mano che aumenta l'ordine di armonica.

### Attenuatore:

a variazione continua.

### Modulazione di ampiezza:

interna, a 1000 Hz, con possibilità di escluderla esterna, mediante l'applicazione di un segnale video all'apposito raccordo.

### Calibratore a cristallo:

frequenza di uscita: 5,5 MHz  
tensione di uscita a 5,5 MHz:  
100 mV

### Transistori impiegati:

2-AF106 ed 1-AC128R

### Alimentazione:

mediante batteria incorporata da 9 V o mediante alimentatore esterno.

### Dimensioni massime di ingombro:

23,5 x 140 x 165

# Generatore marker a cristallo

**Un apparecchio da laboratorio  
di cui ogni radioriparatore e sperimentatore  
dovrebbe disporre.**

**P**er eseguire la messa a punto e le diverse operazioni di allineamento della sezione di Alta e Media Frequenza di un ricevitore televisivo o di un ricevitore radio funzionante a modulazione di frequenza, è necessario disporre di un generatore di segnali la cui frequenza di funzionamento non sia costante, nel senso che il suo valore deve variare entro limiti prestabiliti, per esplorare ritmicamente l'intera gamma di frequenze che costituisce la banda passante.

Per questo motivo, si ricorre all'impiego dei cosiddetti generatori « Sweep », come ad esempio il modello Amtron UK 450/S.

Il generatore « Marker » UK 470/S è stato progettato e realizzato con tutti gli accorgimenti tecnici più moderni, prevedendo la di-

sponibilità di tutti i comandi necessari per ottenere un funzionamento semplice e sicuro.

I segnali prodotti possono essere modulati in ampiezza, con l'aggiunta di un segnale a frequenza acustica di 1.000 Hz, prodotto da un apposito generatore incorporato.

Inoltre, la disponibilità di un'altra sezione, che provvede alla produzione di un segnale alla frequenza fissa di 5,5 MHz, corrispondente al valore della Media Frequenza « audio », e funzionante con un cristallo di quarzo di grande precisione, costituisce quanto di meglio si possa oggi mettere a disposizione del tecnico elettronico, per eseguire con la massima cura possibile l'allineamento della sezione « audio » di un ricevitore televisivo.

Infine, con l'eventuale impiego di un generatore di barre, ad esempio del tipo Amtron modello UK 595/C, è possibile anche aggiungere la modulazione « video » tramite l'apposito raccordo previsto sul pannello frontale, consentendo in tal modo la valutazione dal punto di vista pratico del funzionamento di un televisore.

Le minime dimensioni di ingombro, l'auto-

nomia di funzionamento dovuta alla presenza della batteria incorporata, la razionale sistemazione dei componenti sulla basetta a circuiti stampati, e la comoda accessibilità dei dispositivi di controllo sul pannello frontale, rendono questo nuovo strumento Amtron assai pratico, soprattutto per i tecnici che svolgono un assiduo lavoro di assistenza, sia in laboratorio, sia a domicilio del cliente.

## ANALISI DEL CIRCUITO

Osservando lo schema elettrico è facile riscontrare che l'intero strumento è costituito sostanzialmente da:

Una sezione di oscillazione a frequenza variabile tra 27,5 e 47 MHz sulla frequenza fondamentale e sulle frequenze armoniche precisate nelle caratteristiche tecniche, costituito dallo stadio TR1 (del tipo AF106) e dai componenti ad esso associati.

Una sezione di oscillazione funzionante a quarzo sulla frequenza di 5,5 MHz, costituita dallo stadio TR2 (anch'esso del tipo AF106) e dai componenti ad esso associati.

Una sezione oscillatrice a Bassa Frequenza, funzionante a 1.000 Hz, costituita dal transistor TR3 (del tipo AC128) e dai componenti associati.

Affinché il montaggio di questo strumento e successivamente il suo impiego pratico risultino accessibili e chiari sotto ogni possibile punto di vista, vale la pena di esaminare separatamente il funzionamento delle tre sezioni che costituiscono lo strumento.

Oscillatore variabile da 27,5 a 47 MHz.

Questa sezione è costituita da uno stadio oscillatore del tipo « Colpitts » a transistori la

cui frequenza di funzionamento dipende dal valore induttivo di L1 e da quello capacitivo di C6.

Questi due componenti costituiscono un circuito risonante in parallelo, dimensionati in modo tale che la frequenza dei segnali prodotti raggiunga il valore di 47 MHz quando C6 presenta il valore minimo di 4,5 pF, ed il valore di 27,5 MHz quando questa capacità raggiunge invece il valore massimo, pari a 100 pF. Quanto sopra si riferisce naturalmente alla produzione dei segnali sulla frequenza fondamentale, che possono essere però sfruttati anche per la seconda, la terza, e la quinta armonica, in modo da ottenere rispettivamente, e senza commutazioni, le gamme supplementari comprese tra 55 e 94 MHz, tra 94 e 140 MHz, e tra 140 e 235 MHz.

Il segnale di reazione che determina la produzione delle oscillazioni viene prelevato dal circuito di collettore tramite la capacità C3, del valore di 47 pF, ed applicato all'emettitore dello stadio TR1, al quale elettrodo fa capo anche il gruppo R4/C2 in parallelo, che provvede alla polarizzazione, con un effetto supplementare consistente nella regolazione dell'ampiezza dei segnali prodotti.

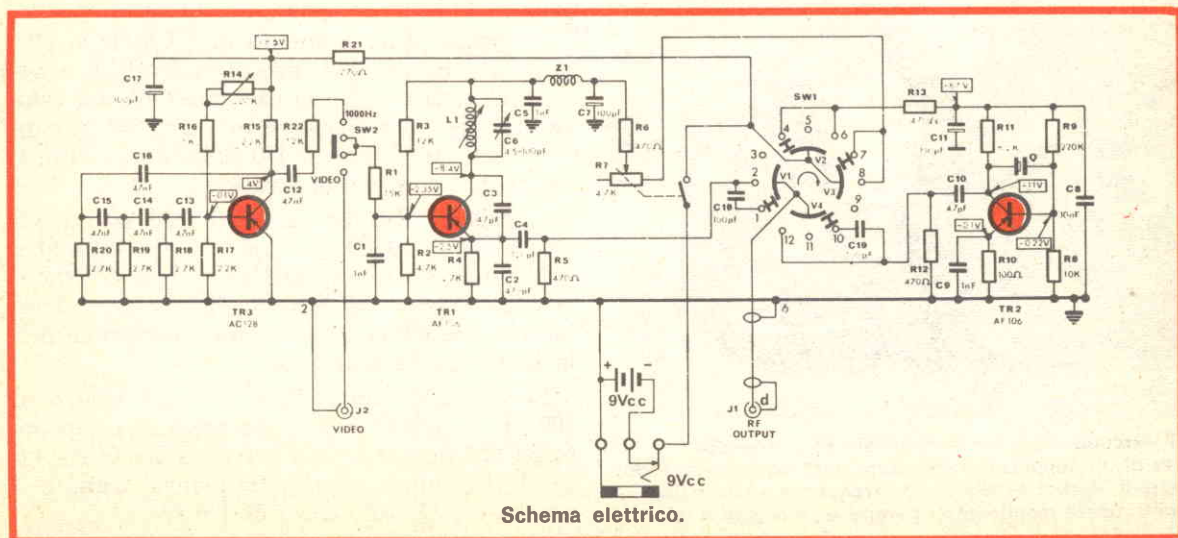

Schema elettrico.

La cellula filtrante a « $\pi$ » costituita da C5, Z1 e C7 serve per disaccoppiare l'alimentazione di collettore. Il resistore R7, di tipo variabile, permette di regolare il guadagno di TR1, ed agisce quindi da attenuatore.

Alla base del transistor TR1, tramite il resistore R1, del valore di 1,5 k $\Omega$  può essere applicato un segnale modulante, le cui caratteristiche dipendono dalla posizione del commutatore a leva contrassegnato SW2 nello schema elettrico.

Quando questo commutatore si trova nella posizione centrale (corrispondente allo schema elettrico) nessun segnale di modulazione viene applicato al terminale superiore di R1: in tali condizioni, TR1 funziona in modo tale da produrre soltanto un segnale ad Alta Frequenza non modulato, utile esclusivamente agli effetti dell'individuazione dei diversi valori di frequenza lungo la curva di responso dell'oscilloscopio a raggi catodici.

Quando invece il cursore di SW2 viene spostato in posizione tale da collegare il terminale superiore di R1 al terminale superiore di R22, alla base di TR1 vengono applicati i segnali alla frequenza di 1.000 Hz, prodotti dall'oscillatore a frequenza acustica (TR3).

Quando infine il cursore di SW2 viene spostato nella posizione opposta, alla base di TR1, sempre tramite il resistore R1, è possibile applicare un eventuale segnale « video » prodotto da un apposito generatore esterno, che viene aggiunto tramite l'apposito raccordo contrassegnato J2 nello schema elettrico.

— Oscillatore di bassa frequenza a 100 Hz.

Questa sezione, costituita da TR3 e dai com-

ponenti ad esso associati, consiste in un oscillatore del tipo « phase shift » (ossia a spostamento di fase).

Nel circuito di base di questo transistor sono presenti tre cellule del tipo RC, costituite rispettivamente da R18/C13, R19/C14 ed R20/C15. Ciascuna di queste cellule determina lo sfasamento di 60° del segnale applicato alla base, rispetto al segnale presente sul collettore di TR3. Di conseguenza, i due segnali risultano tra loro sfasati di  $3 \times 60 = 180^\circ$ , il che costituisce la condizione necessaria affinché avvenga la produzione delle oscillazioni.

R15 è il resistore di carico del collettore, mentre R16 ed R14 costituiscono con R17 un partitore di tensione regolabile, attraverso il quale viene opportunamente dosata la polarizzazione di base di TR3, allo scopo di raggiungere le condizioni che corrispondono alla produzione delle oscillazioni, con possibilità di messa a punto per correggere la forma d'onda del segnale prodotto.

Le oscillazioni vengono prelevate dal collettore di TR3 tramite la capacità C12 del valore di 47 nF, per essere poi applicate alla base di TR1 tramite il deviatore SW2, con l'aggiunta del resistore R22, avente il compito di migliorare l'adattamento dell'impedenza di uscita del generatore a frequenza acustica a quella di ingresso del generatore ad alta frequenza.

— Oscillatore a cristallo funzionante a 5,5 MHz.

Questa sezione è costituita, come già si è detto, dal transistor TR2 e dai componenti ad esso associati. Il sistema di funzionamento è quello della risonanza in parallelo, ed il cristallo Q, risulta collegato direttamente tra la base ed il collettore.

In questa sezione, il resistore R10, del valore di 100  $\Omega$ , e la capacità C9, del valore di 1 nF, collegati tra loro in parallelo, costituiscono il gruppo di polarizzazione.

Il segnale alla frequenza di 5,5 MHz si presenta ai capi del resistore di carico R11, e viene prelevato tramite la capacità C10, del valore di 47 pF, per risultare nuovamente ai capi di R12, il cui valore di 470  $\Omega$  stabilisce l'impedenza di uscita del generatore.

I resistori R9, del valore di 200 k $\Omega$  ed R8, del valore di 10 k $\Omega$ , in serie tra loro, ed a loro volta in parallelo alla capacità C8, stabilizzano la polarizzazione di base di TR2, e lo rendono inoltre insensibile alle eventuali variazioni della temperatura ambiente.

La capacità elettrolitica C11 del valore di 100  $\mu$ F — infine — ha il compito di disaccoppiare l'alimentazione di questa sezione rispetto al generatore ad alta frequenza, tramite il resistore R13, del valore di 470  $\Omega$ .

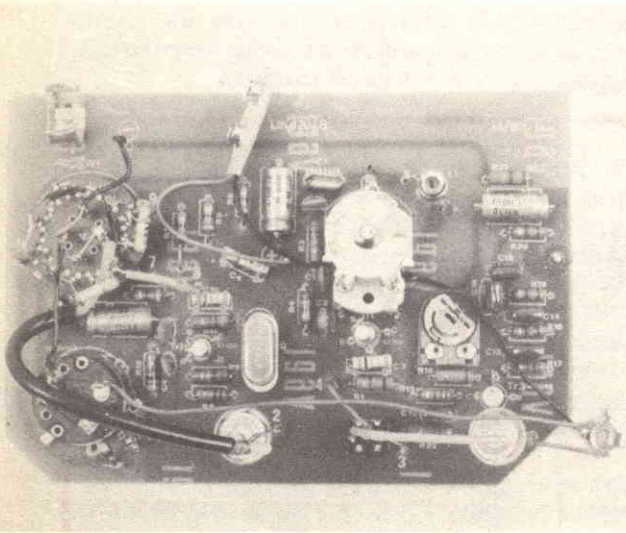

Il circuito elettrico è razionalmente disposto su di un supporto stampato progettato considerando che il Marker oscilla in alta frequenza e che quindi potrebbero manifestarsi perdite ed inneschi a RF.

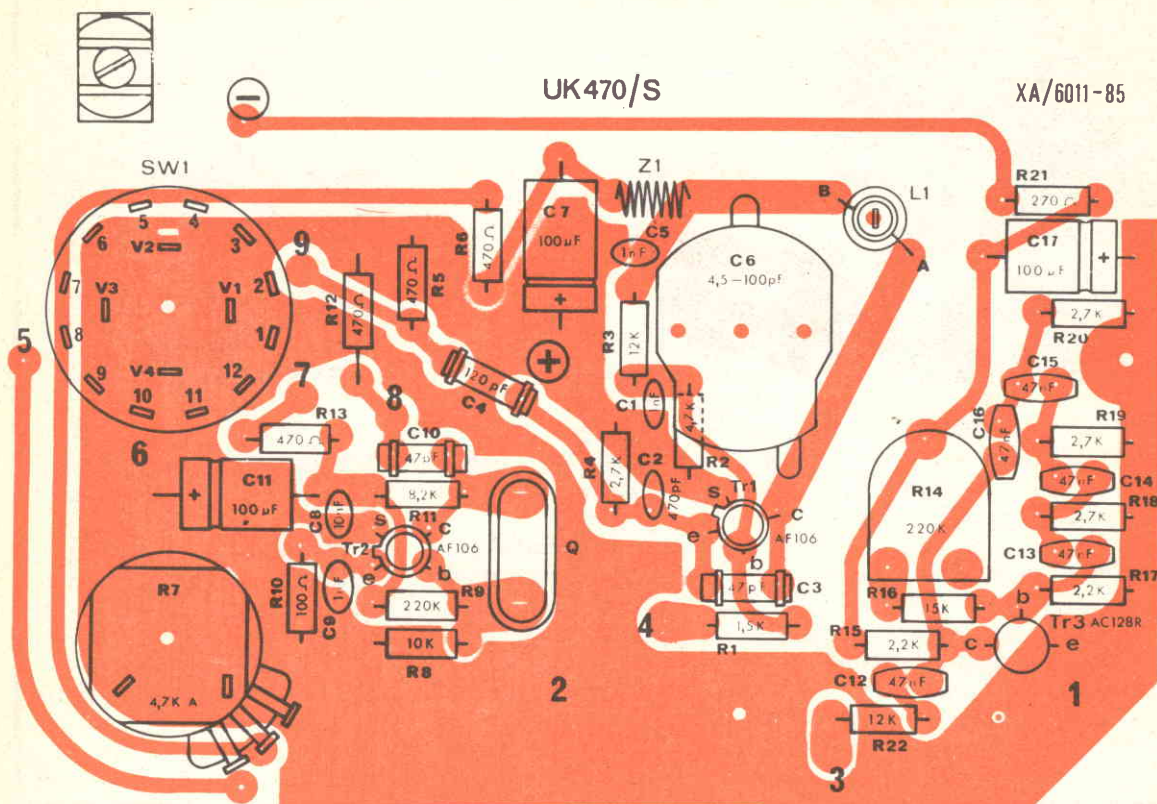

Disposizione dei componenti a cui bisogna attenersi per avere garanzia di un buon funzionamento.

## COMPONENTI

### Resistore

- R1 = 1,5 Kohm 0,5 W
- R2 = 4,7 Kohm 0,5 W
- R3-R22 = 12 Kohm 0,5 W
- R4-R18-R19-R20 = 2,7 Kohm
- R5-R6-R12-R13 = 470 Ohm
- R7 = potenz. lin. 4,7 Kohm
- R8 = 10 Kohm 0,5 W
- R9 = 220 Kohm
- R10 = 100 Ohm 0,5 W
- R11 = 8,2 Kohm 0,5 W
- R14 = trimmer 220 Kohm
- R15-R17 = 2,2 Kohm 0,5 W

- R16 = 15 Kohm 0,5 W
- R21 = 270 Ohm

### Condensatori

- C1-C5-C9 = 1  $\mu$ F 500 V
- C2 = 470 pF 500 V
- C3-C10 = 47 pF 500 V
- C4 = 120 pF 500 V
- C7-C11-C17 = 100  $\mu$ F 12 V
- C8 = 10  $\mu$ F 25 V
- C12-C13-C14
- C15-C16 = 47  $\mu$ F 35 V
- C18-C19 = 100 pF 500 V

condens. variabile 4,5 ÷ 100 pF  
500 V

### Varie

- bobina AF  
impedenza AF
- TR1 = transistor AF106
- TR2 = transistor AF106
- TR3 = transistor AC128R

Nella confezione sono compresi il contenitore e tutte le minuterie meccaniche ed elettriche necessarie.

Il montaggio del generatore « Marker » Amtron UK 470/S viene effettuato svolgendo successivamente le seguenti fasi:

- Allestimento del circuito stampato
- Montaggio del pannello frontale
- Montaggio dell'involucro esterno

— Preparazione del cavetto di prova.

Sul circuito stampato devono prima essere inseriti nove ancoraggi nei fori contrassegnati 1 - 2 - 3 - 4 - 5 - 6 - 7 - 8 e 9. I suddetti ancoraggi dovranno essere inseriti dal lato isolato della basetta, recante le diciture serigrafiche in bianco, spingendole nel foro

fino ad appoggiare contro la superficie isolata la battuta di arresto. Poi, procedendo in modo analogo, inserire e saldare altri due ancoraggi, nelle posizioni contrassegnate (—), in alto a sinistra, e (+), in prossimità del centro della basetta.

Questo dovrà poi essere fatto per i fori contrassegnati

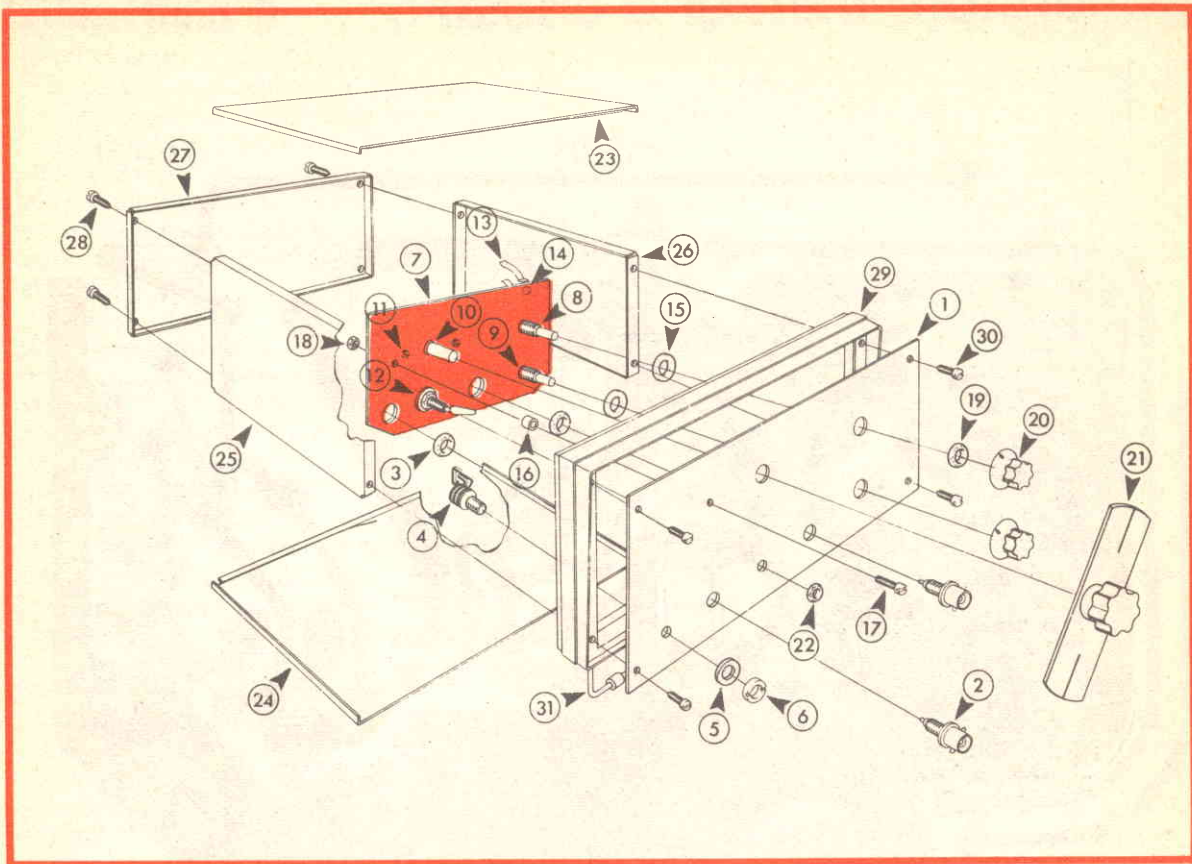

- |   |   |                                  |
|---|---|----------------------------------|
| 1 Pannello frontale                           | 10 Condensatore variabile                                   | 20 Manopola                      |
| 2 Presa coassiale da pannello                 | 11 Viti 3M x 6  | 21 Manopola a indice             |
| 3 Dado fissaggio presa coassiale sul pannello | 12 Deviatore  | 22 Dado fissaggio deviatore      |
| 4 Presa Jack                                  | 13 Clips a molla  | 23 Pannello superiore            |
| 5 Rondella piana                              | 14 Vite 3M x 6 e dado 3M per fissaggio clips sul C.S.       | 24 Pannello inferiore            |
| 6 Dado fissaggio prese Jack sul pannello      | 15 Rondella piana   | 25 Fiancata reversibile sinistra |
| 7 Circuito stampato completo di componenti    | 16 Bussola distanziatrice                                   | 26 Fiancata reversibile destra   |
| 8 Commutatore 4 vie 3 pos. 1 settore          | 17 Vite 3M x 7 fissaggio circuito stampato sulla mascherina | 27 Pannello posteriore           |
| 9 Potenzimetro                                | 18 Dado 3M  | 28 Viti autofilettanti 2,9 x 6,5 |
|   | 19 Dado fissaggio C.S. sul pannello                         | 29 Cornice                       |
|   |   | 30 Viti autofilettanti 2,9 x 9,5 |
|   |   | 31 Supporto inclinazione strum.  |

A e B.

L'operazione successiva consiste nell'installare nelle loro posizioni i venti resistori fissi, il cui valore è facilmente identificabile grazie al codice a colori.

I terminali di questi venti resistori dovranno essere piegati ad angolo retto, entrambi nella stessa direzione, in modo che la loro distanza che sussiste tra i fori destinati ad accoglierli, per ciascuna posizione identificata dai simboli bianchi in serigrafia.

Saldare quindi i quaranta terminali, e — con l'aiuto di un tronchesino — tagliarne la lunghezza eccessiva dal lato delle connessioni in rame, lasciandoli sporgere per una lunghezza non superiore ad 1,5 mm.

Procedendo in modo analogo, piegare entrambi i terminali dei tre condensatori elettrolitici da 100  $\mu$ F, C7, C11 e C17, in modo che tra di essi rimanga la medesima distanza che si riscontra tra i relativi fori, identificati dai ret-

tangoli in serigrafia che ne precisano la posizione. Rispetto al disegno, si rammenti che occorre rispettare la polarità indicata: per l'esattezza, il polo positivo di ciascuno di questi condensatori corrisponde al terminale isolato, mentre il polo negativo è in contatto diretto con l'involucro metallico.

Per C7, il terminale positivo deve essere dal lato dell'ancoraggio contrassegnato col simbolo (+); per C11 il polo positivo è orientato verso si-

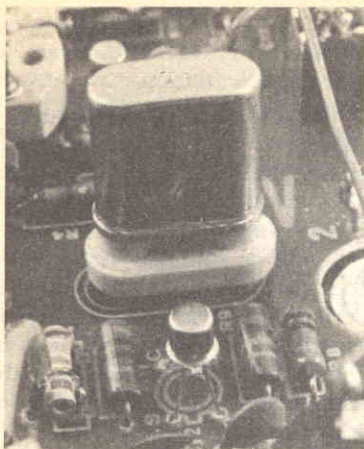

Particolare del cristallo impiegato per la generazione delle oscillazioni a radio frequenza.

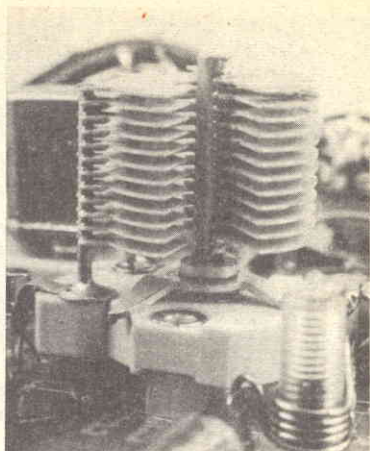

Condensatore variabile che determina l'esatto punto di oscillazione del circuito.

nistra, mentre per C17 il polo positivo è orientato verso destra.

I rimanenti quindici condensatori sono facilmente distinguibili tra loro, in quanto il valore è chiaramente stampigliato sull'esterno del corpo della maggior parte di essi indipendentemente dalla forma. Installare dunque tredici di queste capacità, nell'ordine preferito, identificandone con la massima esattezza possibile il valore e la posizione, rispetto al citato disegno. Per ciascuno di essi, converrà inserirne i terminali negli appositi fori, appoggiandone il corpo sulla superficie della basetta recante tutti i contrassegni serigrafici, e saldandoli dal lato opposto, per poi tagliarne la lunghezza in eccesso rispetto al minimo di 1,5 mm. Si raccomanda di controllare con molta cura la corrispondenza dei valori capacitivi, poiché una erronea

distribuzione darebbe indubbiamente adito ad un cattivo funzionamento dello strumento.

Installare nella posizione illustrata il condensatore variabile C6, orientandolo in modo che il terminale centrale superiore a quello laterale inferiore corrispondano alla traccia serigrafica. Questo condensatore dovrà essere appoggiato sulla parte isolata della basetta, e dovrà essere fissato nella sua posizione facendo in modo che il perno di comando sporga dal lato delle connessioni stampate in rame. Questo componente verrà fissato definitivamente nella sua posizione mediante due viti che dovranno essere inserite ed avvitate a fondo dal lato delle connessioni.

Installare nella sua posizione il potenziometro semifisso R14, orientandolo nel modo illustrato alla figura, ed inserendone i terminali nei rispet-

tivi fori. Saldarli dal lato opposto, e — con l'aiuto del tronchesino — limitarne la lunghezza sporgente ad 1,5 mm.

Installare nella posizione chiaramente indicata lo zoccolo in materiale ceramico destinato a supportare il cristallo di quarzo: i terminali di questo zoccolo dovranno essere inseriti nei rispettivi fori, facendo in modo che il corpo in materiale ceramico aderisca perfettamente alla superficie isolata della basetta. Saldare i terminali dal lato opposto, e limitarne la lunghezza ad un massimo di 1,5 mm dal lato delle connessioni in rame.

Installare nell'angolo inferiore sinistro il potenziometro R7 con interruttore, orientandolo nel modo chiaramente illustrato nel disegno: i tre terminali della parte resistiva dovranno essere orientati

La preparazione del cavetto di connessione fra il marker ed altri apparecchi deve essere eseguita con la massima cura ed in osservanza delle indicazioni riportate in calce e nell'illustrazione.

- 1 - Presa coassiale da pannello;
- 2 - Cavo coassiale; 3 - Calza;
- 4 - Conduttore; 5 - Calza;
- 6 - Anelli ferma calza;
- 7 - Coccodrillo.

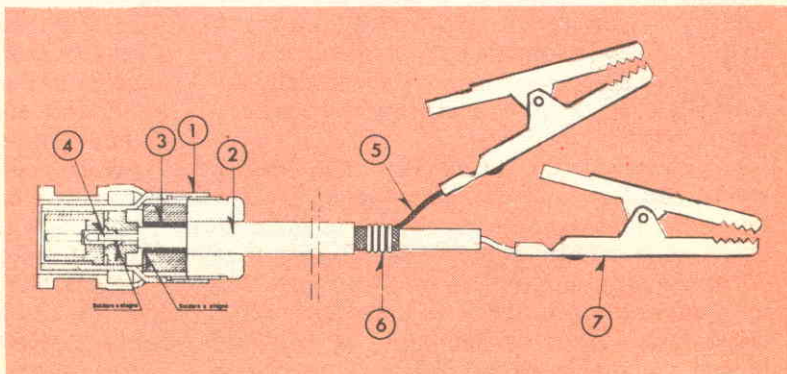

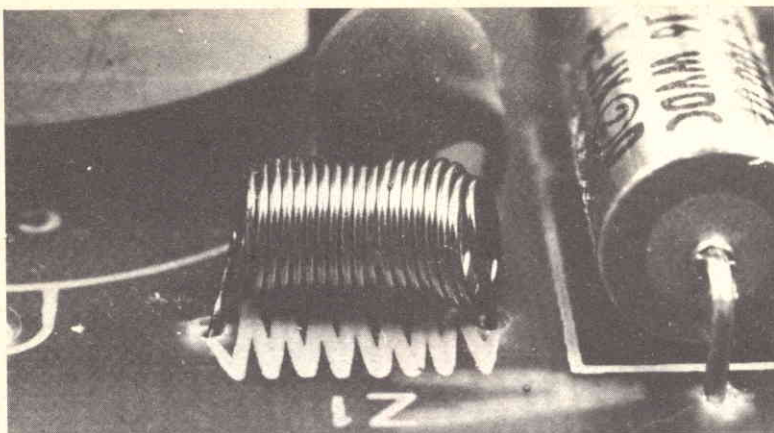

L'impedenza Z1 costituente una cella pi-greco in unione ai condensatori C5 e C7.

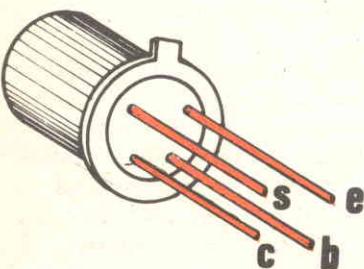

Connessioni dei transistor AF 106

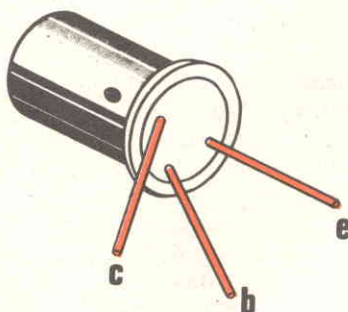

Connessioni dei transistor AC 128

in basso verso destra, come risulta evidente dalla traccia serigrafica bianca.

Dopo aver piegato opportunamente una delle alette di fissaggio, inserirla nella sede del circuito stampato, e saldarla. Installare nella sua posizione, a sinistra dello zoccolo destinato ad alloggiare il cristallo, il transistor Tr1. Si tratta di un semiconduttore a quattro terminali, munito di un'aletta di riferimento, che deve essere orientata nel modo illustrato nella traccia serigrafica.

Dopo TR1 anche gli altri semiconduttori potranno essere sistemati.

In seguito si procederà al posizionamento della piccola impedenza Z1.

Quando la preparazione della basetta è ultimata viene il momento di fissare le strutture meccaniche e di cablare i conduttori per consentire il funzionamento del generatore Marker.

## IL COLLAUDO

Per prima cosa, come già si è detto all'inizio, converrà rivedere fase per fase l'intero montaggio, applicando un contrassegno di diverso colore (ad esempio blu o verde) in ciascuna casella, mano a mano che il controllo viene eseguito.

Se tutto è in regola, sarà possibile installare la batteria da 9 V nel relativo supporto, e fissare ai relativi contatti la presa polarizzata munita di due cavetti di uscita rosso e nero. Ciò fatto, dopo aver fatto scattare l'interruttore di accensione solidale col potenziometro R7, sarà possibile provvedere al controllo delle tensioni, in base ai valori riportati nello schema elettrico.

Si precisa che queste tensioni sono state rilevate con un voltmetro elettronico per corrente continua ad alta impedenza di ingresso, e che sono riferite a massa. Di conseguenza, collegando il puntale positivo del voltmetro ad un qualsiasi punto di massa dopo averne predisposto la portata per un valore di fondo scala pari a 10 o al massimo 15 V, sarà facile con-

trollare col puntale negativo la tensione presente nei vari punti di riferimento, e verificare che le tensioni ivi presenti corrispondano a quelle nominali. Si precisa che è ammissibile una tolleranza del 10% in più o in meno rispetto ai valori nominali, dovuta ad eventuali variazioni nelle caratteristiche intrinseche dei componenti e dei semiconduttori, senza che ciò comprometta minimamente il funzionamento del generatore.

Se si riscontrano forti variazioni delle tensioni effettive rispetto a quelle nominali, sarà bene procedere ad un ulteriore controllo dello schema elettrico, verificando il valore dei diversi componenti, onde accertare l'eventuale presenza di componenti difettosi o di errori di montaggio.

Una volta che tutte le tensioni siano in perfette condizioni di funzionamento, per cui non necessita che di una semplice messa a punto. Inserire quindi il cristallo nel relativo zoccolo, e procedere alle seguenti operazioni.

Portare approssimativamente alla metà del-



la sua rotazione il cursore del potenziometro semifisso R14, presente sulla basetta a circuiti stampati.

Predisporre il commutatore rotante SW1 sulla sua prima posizione, contrassegnata « CAL » sul pannello frontale.

Portare la leva di comando del deviatore SW2 in posizione centrale, in modo da escludere qualsiasi tipo di modulazione.

Dopo aver inserito il cristallo di quarzo nel relativo zoccolo, e dopo aver controllato che la batteria di alimentazione sia correttamente collegata alla presa polarizzata, interrompere provvisoriamente la linea di alimentazione negativa (conduttore nero), ed interporre un milliamperometro facendo in modo che il polo negativo di quest'ultimo corrisponda al polo negativo della batteria, e che il polo positivo faccia invece capo al contatto interrotto saldato all'ancoraggio della presa jack per alimentazione esterna. La portata di misura deve essere di 5 mA.

Prima di procedere, è necessaria una importante precisazione. La manopola ad indice del condensatore variabile C6 è stata disposta in posizione orizzontale mentre il condensatore presentava il suo massimo valore capacitivo. Se si considera ora che in tutte e quattro le scale numerate del quadrante la frequenza indicata aumenta con la rotazione in senso orario della manopola, è evidente che la rotazione in senso orario deve determinare una diminuzione del valore capacitivo. Di conseguenza, se durante il fissaggio della manopola il segno nero dell'indice è stato sistemato a sinistra, mentre il segno rosso è stato sistemato a destra, questa deve essere considerata come una

posizione di partenza. Il segno nero serve in tal caso per eseguire le letture soltanto sulle scale superiori, mentre quello rosso verrà usato soltanto per eseguire le letture sulle scale inferiori. Infatti, non appena la manopola ad indice è stata ruotata di 180°, il condensatore variabile C6 viene a trovarsi con le lamine del rotore completamente al di fuori rispetto a quelle dello statore, il che corrisponde alla capacità minima, e quindi alla frequenza massima. Se in tali condizioni l'indice rosso venisse usato per eseguire le letture sulle scale superiori, non sarebbe più possibile alcuna corrispondenza con i valori riportati.

Portare la manopola del commutatore « RF-Range » sulla terza posizione, in modo da predisporre lo strumento per la produzione del solo segnale alla frequenza di 5,5 MHz.

Dopo aver fatto scattare l'interruttore di accensione, solidale col potenziale R7 (controllo « RF-Output »), il milliamperometro collegato provvisoriamente in serie all'alimentazione deve fornire un'indicazione di circa 2,3 mA: la lettura di questo valore potrà essere considerata come una conferma che il funzionamento del circuito è corretto.

Togliere momentaneamente il cristallo di quarzo dal relativo supporto: in tali condizioni, si deve notare che l'intensità della corrente assorbita dalla batteria si riduce approssimativamente al valore di 1,8 mA, con una riduzione di circa 500  $\mu$ A. Anche questo controllo confermerà che il funzionamento dell'oscillatore è normale.

Eliminare il milliamperometro, e ripristinare il normale collegamento della batteria di alimentazione.

**Il circuito stampato del marker, rigidamente fissato al pannello frontale del contenitore, è facilmente accessibile e la sostituzione periodica della batteria incorporata può essere effettuata semplicemente allentando le quattro viti che sostengono il pannello sconnettendo il clip di contatto cui è collegato il corpo della batteria.**

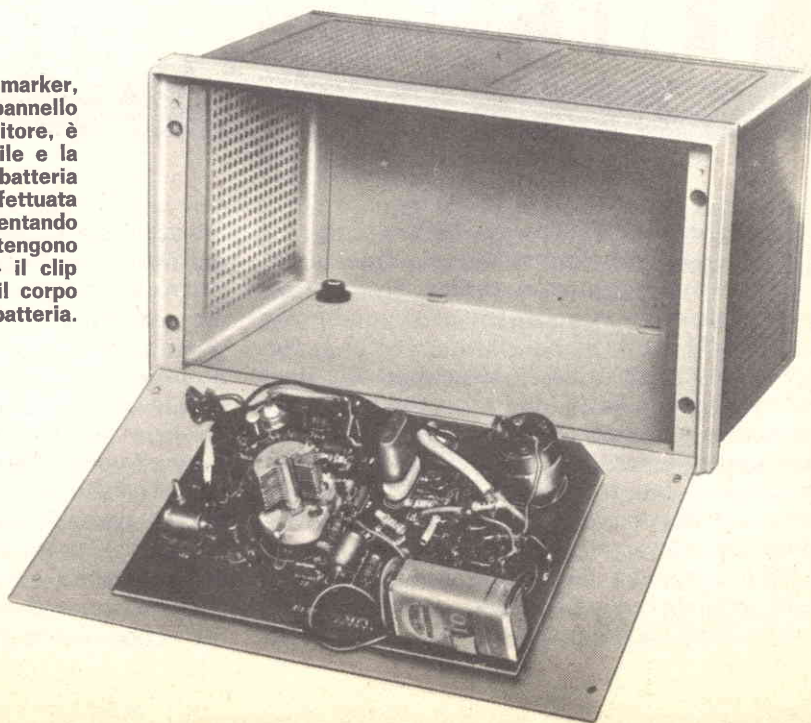



**Superreattivo per l'ascolto delle gamme d'onda utilizzate da: polizia, aerei, radio-taxi, radioamatori, ponti radio, pompieri, e stazioni RAI a modulazione di frequenza.**

# Lib ricevitore VHF

**L**e numerose difficoltà di ordine tecnico ed economico che comporta la costruzione di un ricevitore supereterodina per la ricezione delle onde radio di frequenza compresa fra i 50 ed i 200 MHz ed in generale per le frequenze al di sopra dei 30 MHz sono alla base della diffusione fra i dilettanti dei ricevitori supergenerativi che, ancora oggi, trovano valido impiego per l'ascolto delle stazioni che operano su tali frequenze. Infatti, per la costruzione di un ricevitore supereterodina occorre necessariamente possedere una strumentazione adeguata, un ottimo bagaglio di nozioni tecniche ed una discreta esperienza nel campo dell'alta frequenza; inoltre il costo di

un ricevitore di questo tipo è notevolmente superiore a quello di un ricevitore superrigenerativo. La realizzazione di un ricevitore in superreazione è invece molto più semplice in quanto, questo tipo di ricevitore impiega un numero assai ridotto di componenti e non richiede alcuna strumentazione per la messa a punto e la taratura. Il ricevitore superrigenerativo impiega per la ricezione e la rivelazione del segnale radio un solo elemento attivo (transistore) il quale viene fatto lavorare in condizioni molto spinte in modo da assicurare al ricevitore, nonostante la semplicità del circuito, una elevata sensibilità spesso addirittura superiore a quella di ricevitori più com-

plési e più costosi. Questa prerogativa, rende il ricevitore superrigenerativo particolarmente adatto all'ascolto delle onde ultracorte in quanto, le emittenti che operano su queste frequenze impiegano trasmettitori di potenza molto limitata. Infatti, su queste frequenze non operano normali servizi di radiodiffusione (fanno eccezione i trasmettitori televisivi e quelli per la trasmissione dei programmi a modulazione di frequenza) come accade per le onde medie e corte, ma bensì esse vengono utilizzate da numerosi organi pubblici e privati per le comunicazioni inerenti al servizio da loro espletato. Fra gli altri, utilizzano queste frequenze gli organi addetti alla pubblica sicurezza (polizia e carabinieri), i vigili del fuoco, le autoambulanze, gli aerei, i radiotaxi, i ponti radio privati, i radioamatori e persino i satelliti meteorologici. Appunto per la particolare natura delle stazioni che vi operano, l'ascolto di queste gamme è molto interessante. Capita spesso, ascoltando queste stazioni, di seguire — attraverso le comunicazioni delle unità impegnate e nel momento stesso in cui si svolgono i fatti — emozionanti operazioni di soccorso o pericolosi inseguimenti di malviventi. Molto interessante è l'ascolto delle frequenze comprese fra i 104 ed i 136 MHz che vengono utilizzate per le comunicazioni fra gli aerei in volo e le torri di controllo. E' possibile, sintonizzandosi su tali frequenze, seguire tutte le manovre di un aeroplano, dal suo ingresso nello spazio aereo soggetto al controllo di un determinato aeroporto, fino all'atterraggio.

Il ricevitore può essere anche impiegato per l'ascolto dei bollettini meteorologici trasmessi frequentemente nel corso della giornata dalle stazioni di assistenza al volo degli aeroporti e

dalle stazioni radiocostiere operanti nei principali centri marittimi sulla frequenza di 161,85 MHz. Il ricevitore può essere altresì impiegato per l'ascolto delle stazioni a modulazione di frequenza della RAI.

A questo punto, molti lettori si chiederanno per quale motivo il ricevitore superrigenerativo non abbia sostituito il più complesso e costoso ricevitore supereterodina. Il motivo di ciò risiede nel fatto che il ricevitore superrigenerativo presenta un forte rumore di fondo, una specie di soffio, che si sovrappone al segnale d'uscita; tuttavia, questo soffio influisce in misura molto ridotta sulla intelligibilità del segnale stesso. Inoltre, questi ricevitori irradiano durante il funzionamento dei segnali radio che potrebbero, in particolari condizioni, disturbare il funzionamento degli apparecchi riceventi che si trovassero nelle vicinanze. Tuttavia, il segnale irradiato dal nostro ricevitore ha una potenza talmente limitata da escludere qualsiasi inconveniente del genere. Per la copertura di una gamma così estesa (50-200 MHz) vengono impiegate diverse bobine per il fissaggio delle quali è previsto l'impiego di uno zoccolo del tipo di quelli impiegati per il fissaggio dei quarzi. L'impiego di un transistoro di alta frequenza con una elevata frequenza di taglio (800 MHz) consente, modificando opportunamente il cablaggio, di elevare la frequenza massima ricevibile ad oltre 300 MHz. La costruzione di questo ricevitore non presenta particolari difficoltà ma, considerata l'elevata frequenza alla quale opera il circuito, occorre attenersi scrupolosamente alle istruzioni inerenti il montaggio in quanto, un cablaggio eseguito in maniera poco ortodossa potrebbe pregiudicare il risultato finale.

## ANALISI DEL CIRCUITO

Il ricevitore impiega due transistori: il primo, del tipo BSX 26, provvede all'amplificazione ed alla rivelazione dei segnali radio di alta frequenza mentre il secondo, del tipo BC 107, amplifica il segnale di bassa frequenza e provvede all'adattamento delle impedenze fra lo stadio di alta frequenza e l'ingresso dell'amplificatore di bassa frequenza che deve essere collegato all'uscita del ricevitore per l'ascolto in altoparlante. Non si è ritenuto opportuno progettare un apposito amplificatore in quanto, qualsiasi amplificatore di BF può essere utilizzato per questo scopo; inoltre, la maggior parte dei nostri lettori dispone certamente di un amplificatore del genere. Tuttavia, a coloro che intendessero realizzare un amplificato-

re da accoppiare al ricevitore, consigliamo la costruzione dell'amplificatore da 10 Watt pubblicato nel numero di febbraio di quest'anno. Ritorniamo all'analisi del circuito. Il segnale radio captato dall'antenna, viene selezionato dal circuito accordato composto dalla bobina L1 e dal condensatore variabile C5 con il quale si effettua la sintonia. Per ottenere dal ricevitore una elevata sensibilità, occorre fare uso di una antenna adeguata; la soluzione migliore prevede l'impiego di un dipolo direttivo da installare quanto più in alto è possibile. Tuttavia, anche facendo uso di un'antenna a stilo si ottengono buoni risultati. La lunghezza dell'antenna a stilo deve essere proporzionale alla frequenza del segnale radio ricevuto. Per le

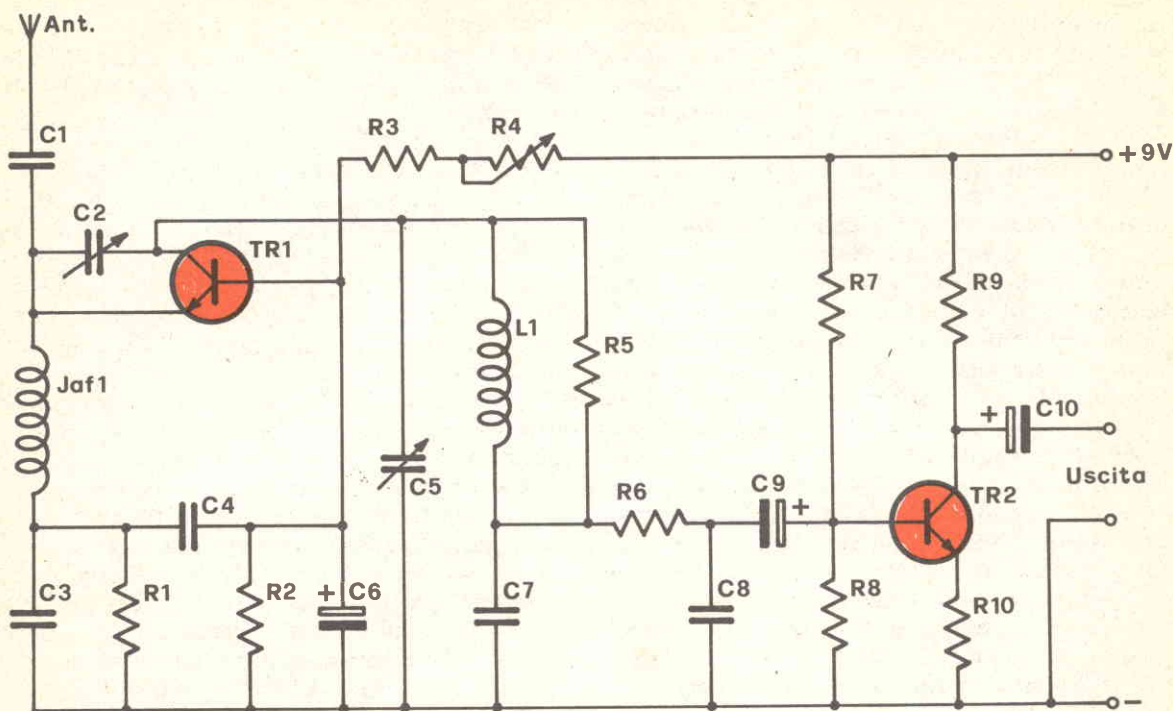

Schema elettrico generale.

frequenze più alte, l'antenna potrà essere del tipo ad onda intera mentre, per le frequenze al disotto dei 100 MHz la lunghezza dell'antenna sarà uguale a 1/2 oppure a 1/4 della lunghezza d'onda del segnale ricevuto. A tale proposito riportiamo nella seguente tabella i valori di frequenza espressi in MHz e quelli della corrispondente lunghezza d'onda espressa in metri.

TABELLA

MHz	Metri
50	6
100	3
150	2
200	1,5

Il segnale di alta frequenza viene amplificato dal transistor TR1 il quale, insieme alle resistenze R1, R2, R3, R4, ed ai condensatori C2, C3, e C4 costituisce il circuito superreattivo. In questo circuito, il transistor viene fatto lavorare al limite della autoeccitazione; il transistor ogni qualvolta tende ad entrare in oscillazione viene bloccato: ciò succede in media più di 100.000 volte in un secondo. Fra

un ciclo e l'altro, il transistor amplifica il segnale radio in modo tale che il segnale d'uscita possa pilotare il primo stadio di bassa frequenza. Il controllo della superreazione viene effettuato tramite il compensatore C2 ed il potenziometro lineare R4. La resistenza R3 serve a limitare la massima corrente di base in modo da non danneggiare il transistor impiegato nel circuito di alta frequenza. Ruotando il potenziometro si regola il livello della superreazione; questo potenziometro va regolato di volta in volta per ottenere la massima sensibilità. Il segnale di bassa frequenza dopo avere attraversato il filtro composto dal condensatore C8 e dalla resistenza R6 giunge in base del transistor TR2 attraverso il condensatore elettrolitico C9. Questo stadio amplifica il segnale di circa cinque volte e provvede al disaccoppiamento fra lo stadio di alta frequenza e l'amplificatore di potenza collegato all'uscita. Il segnale di bassa frequenza presente all'uscita ha una ampiezza di circa 20 millivolt con un segnale di antenna di 5 microvolt.

Sostituendo la resistenza di collettore R9 con una cuffia, è possibile evitare la spesa dell'amplificatore di bassa frequenza. La cuffia dovrà avere una impedenza simile al valore della resistenza sostituita; in questo modo il transistor TR2 lavorerà nelle condizioni ottimali.

# lib VHF

## IL MONTAGGIO

Il circuito stampato in vetronite necessario per la costruzione del ricevitore può essere direttamente richiesto a Radio Elettronica dietro versamento di L. 1.000 anche in francobolli.

### COMPONENTI

- T1 = BSX26 SGS
- T2 = BC107 SGS
- C1 = 2 pF ceramico a tubetto
- C2 = 2-12 pF compensatore
- C3 = 820 pF ceramico a disco
- C4 = 820 pF ceramico a disco
- C5 = 2-15 pF cond. variabile
- C6 = 100  $\mu$ F - 6 V c. elettrol.
- C7 = 0,1  $\mu$ F ceramico a disco
- C8 = 820 pF ceramico a disco
- C9 = 10  $\mu$ F - 12 V c. elettrol.
- C10 = 10  $\mu$ F - 12 V c. elettrol.
- R1 = 1,5 K $\Omega$  1/2 W
- R2 = 1,5 K $\Omega$  1/2 W
- R3 = 4,7 K $\Omega$  1/2 W
- R4 = 50 K $\Omega$  potenziometro lin.
- R5 = 1,5 K $\Omega$  1/2 W
- R6 = 1,5 K $\Omega$  1/2 W
- R7 = 47 K $\Omega$  1/2 W
- R8 = 15 K $\Omega$  1/2 W
- R9 = 1,5 K $\Omega$  1/2 W
- R10 = 330  $\Omega$  1/2 W
- Jaf1 = 1  $\mu$ H (v. testo)
- L1 = v. testo

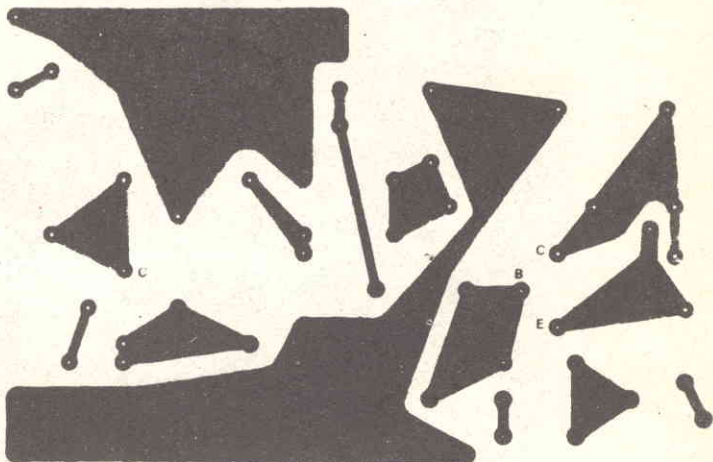

Tutti i componenti del ricevitore sono montati sopra una piastra di vetronite delle dimensioni di mm 70 x 95. Il tipo di cablaggio da noi adottato rappresenta la soluzione piú razionale dal punto

di vista della praticità e della funzionalità. Consigliamo vivamente a tutti coloro che intendessero intraprendere la costruzione di questo apparecchio di seguire il nostro cablaggio in quanto, a causa

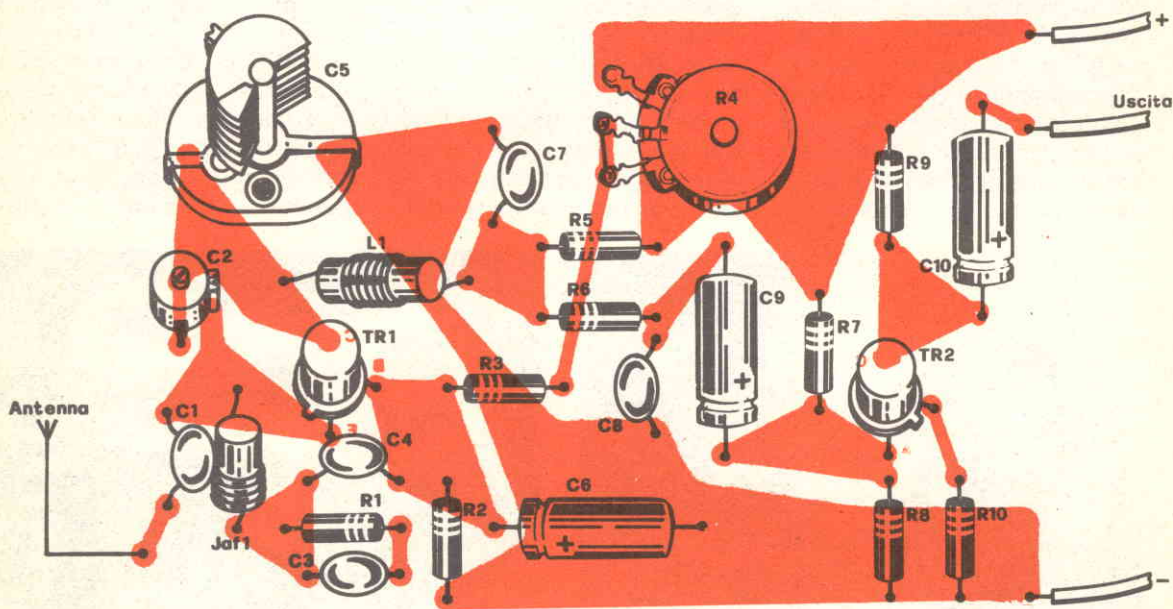

Disposizione dei componenti sulla basetta ramata.

La razionale disposizione dei componenti sul circuito stampato è stata studiata in modo tale da evitare inneschi e perdite RF. Consigliamo quindi a chi desiderasse autocostruirsi lo stampato di attenersi alle nostre indicazioni.



delle elevate frequenze in gioco, una disposizione dei componenti poco ortodossa potrebbe causare delle oscillazioni parassite o delle perdite nei circuiti di alta frequenza tali da influire sul corretto funzionamento dello stadio. Come si può vedere dalle fotografie, i collegamenti fra i componenti dello stadio di alta frequenza sono molto cor-

ti e i componenti stessi risultano molto vicini tra loro formando un insieme molto compatto. Il montaggio dello stadio di bassa frequenza non presenta particolari degni di nota. Durante il montaggio dei semiconduttori è opportuno non soffermarsi a lungo con il saldatore sui terminali di questi componenti in quanto, i transistori impiegati, so-

no particolarmente sensibili ad eventuali surriscaldamenti. Inoltre, nell'inserire i componenti sullo stampato, è molto importante rispettare le polarità dei condensatori elettrolitici. L'impedenza Jaf 1, impiegata nello stadio di alta frequenza, ha il valore di 1 microhenry e può essere reperita nei soliti negozi di componenti elettronici oppure

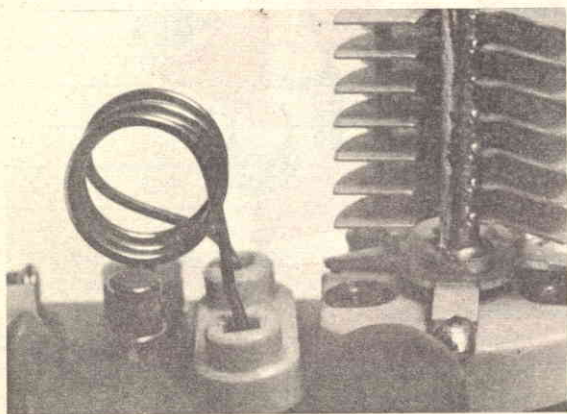

Sezione a radiofrequenza del Lib VHF. Si noti la compattezza dello stadio necessaria per ottenere un elevato rendimento.

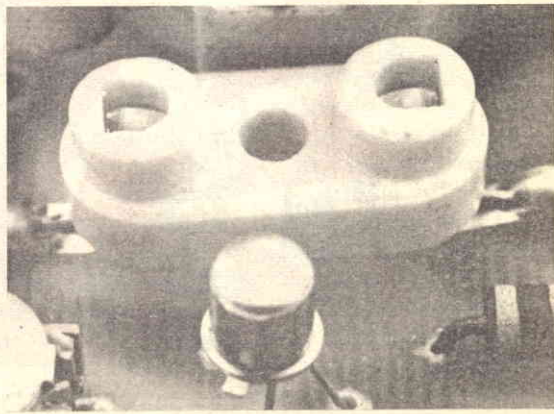

Per l'inserzione delle bobine di alta frequenza è consigliabile l'uso di uno zoccolo per quarzi in materiale ceramico.

Per le regolazioni prima dell'inserimento nell'eventuale contenitore consigliamo di fare uso di manopole isolanti in modo da evitare, toccando con la mano, di alterare il valore capacitivo del condensatore di sintonia.

può essere facilmente auto-costruita. A questo scopo basterà avvolgere circa cinquanta spire di filo smaltato del diametro di 0,25 mm attorno ad un supporto isolante del diametro di circa 5 mm. Il supporto da noi impiegato è costituito semplicemente da una resistenza da  $\frac{1}{2}$  Watt. Per quanto riguarda invece la costruzione delle bobine del circuito di sintonia, queste dovranno essere realizzate con filo di rame smaltato del diametro di circa 1 mm rispettando le dimensioni riportate nella tabella.

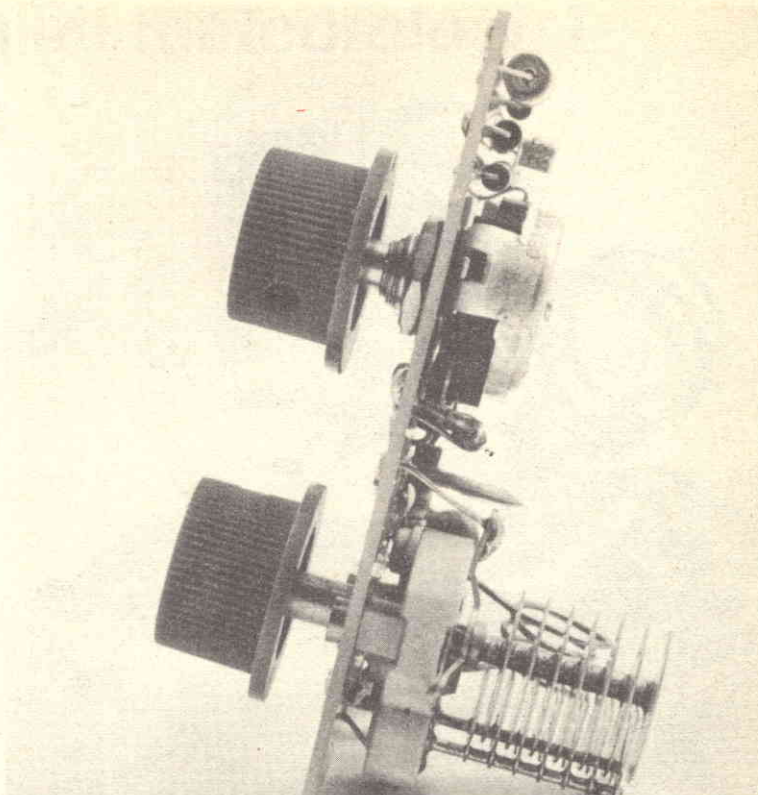

## LA COSTRUZIONE DELLA BOBINA

Frequenza (MHz)	n. di spire	diametro interno dell'avvolgimento (mm)	lunghezza dell'avvolgimento (mm)
50-80	8	8	20
80-120	5	8	12
120-160	3	8	10
160-200	2	6	6

Questi dati sono stati ricavati sperimentalmente nel corso delle nostre prove e possono essere presi come termine di paragone per la costruzione di bobine di forma diversa; nulla vieta infatti di realizzare le bobine con un numero di spire maggiore e un diametro interno minore o viceversa. I terminali delle bobine andranno accuratamente ripuliti dalla protezione di smalto ed è anche opportuno, per ottenere una minore resistenza di contatto, stagnare detti terminali.

Nel caso interessasse l'ascolto di una sola frequenza è possibile eliminare lo zoccolo e saldare la bobina direttamente al circuito stampato.

Per ottenere un migliore funzionamento del ricevitore, è possibile che le resistenze impiegate nel circuito di alta frequenza siano del tipo ad impasto; il motivo di questa scelta lo si comprende facilmente osservando le caratteristiche delle resistenze ad impasto e di quelle a strato che più frequentemente vengono utilizzate nei montaggi

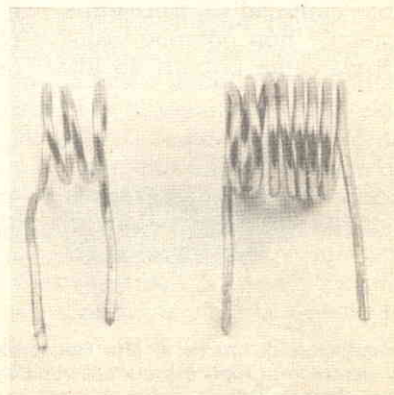

Due esempi delle bobine impiegate nel nostro prototipo.

## lib VHF IL MONTAGGIO

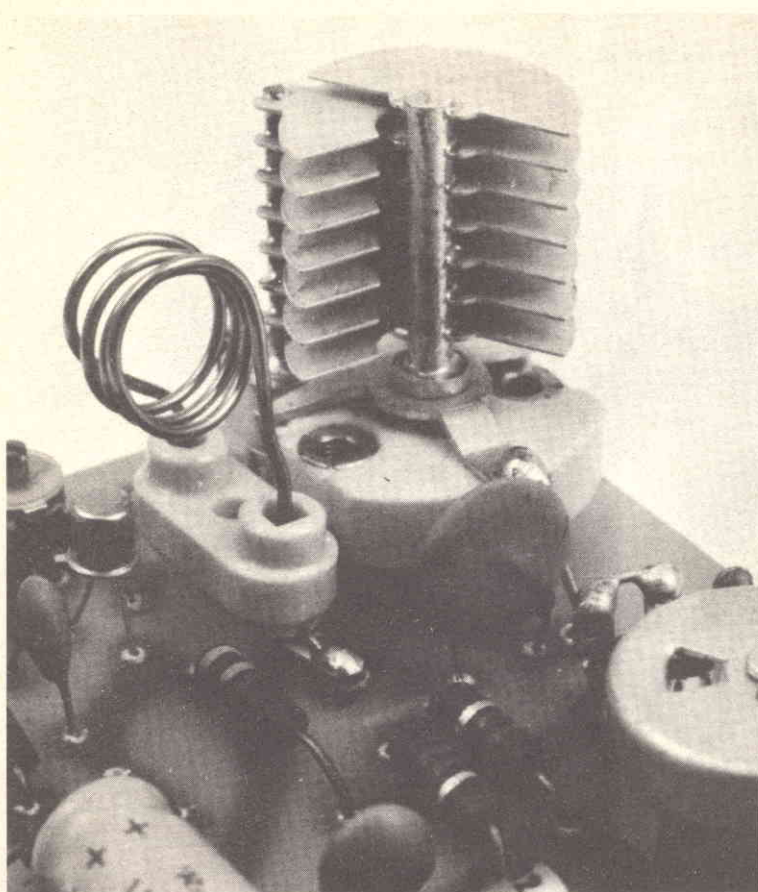

**Stadio di alta frequenza:**  
le resistenze impiegate sono del tipo ad impasto perché le reattanze parassite di questi elementi sono molto limitate.

elettronici.

Le resistenze ad impasto sono particolarmente indicate per impieghi in circuiti di alta frequenza in quanto presentano delle reattanze parassite di valore trascurabile. Le resistenze a strato invece, sono molto indicate per l'impiego in circuiti a basso rumore come ad es. i preamplificatori e non possono venire utilizzate nei circuiti ad alta

frequenza in quanto le reattanze induttive parassite hanno un valore molto elevato che aumenta al crescere della frequenza. Per il nostro prototipo non abbiamo previsto alcun contenitore in quanto si tratta appunto di un prototipo sperimentale; tuttavia, a chi volesse dotare il ricevitore di un contenitore consigliamo l'impiego di una scatola metallica da col-

legare elettricamente a massa; ovviamente questo contenitore dovrà essere dotato di una presa esterna per antenna oppure di una antenna a stilo interna.

La tensione di alimentazione nominale è di 9 volt ma il ricevitore può essere alimentato anche con tensioni comprese fra 6 e 15 volt senza pregiudizio alcuno per il funzionamento.

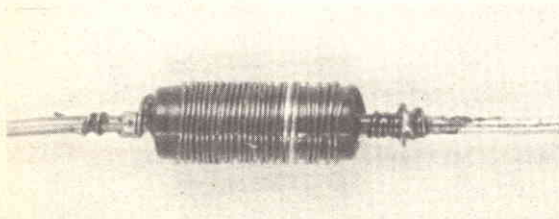

L'impedenza di blocco di alta frequenza impiegata nel nostro prototipo è stata costruita avvolgendo circa cinquanta spire di filo di rame smaltato attorno ad un supporto costituito da una resistenza

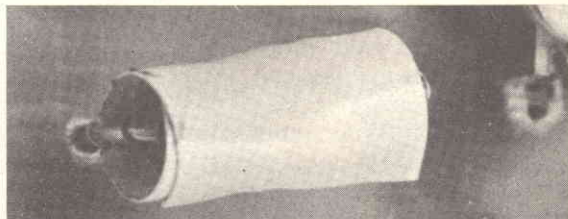

da 1/2 Watt. Il valore dell'impedenza è di circa 1 microhenry: tale componente può essere eventualmente acquistato presso i rivenditori di materiale elettronico.



# I satelliti meteorologici

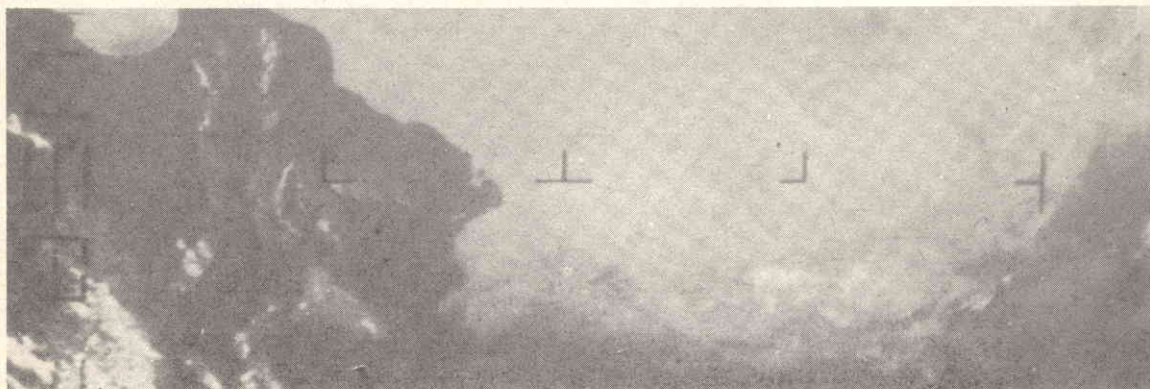
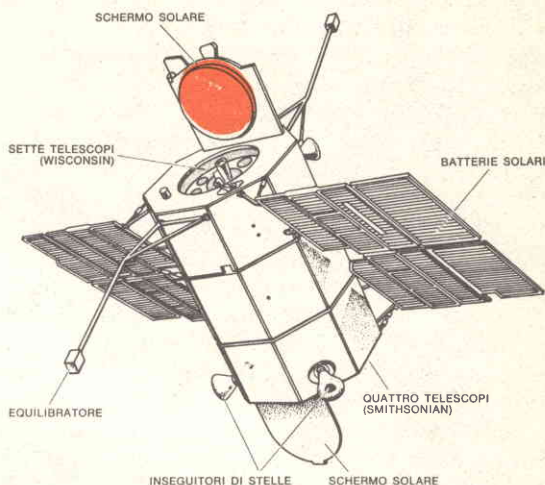
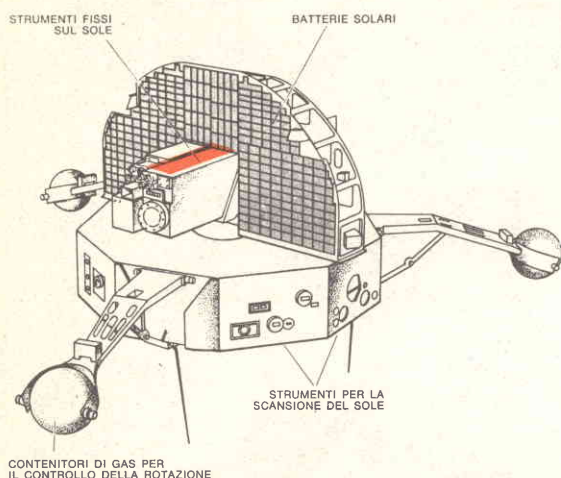

Il grande pubblico si è accorto dell'esistenza dei satelliti meteorologici da quando il col. Bernacca ha iniziato a presentare quasi ogni sera, durante la sua seguita trasmissione, alcune immagini scattate da questi satelliti. Tuttavia, questi satelliti sono operativi da più di dieci anni e forniscono giornalmente alle stazioni si possono ricevere anche in Italia. Attualmente il mondo, le immagini di ogni parte del globo riprese da più di mille chilometri d'altezza. Le frequenze impiegate da questi satelliti per inviare a terra le immagini sono generalmente comprese fra i 136 ed i 138 MHz; le trasmissioni si possono ricevere anche in Italia. Attualmente la penisola è interessata dal passaggio dei satelliti americani ESSA 8 e NOAA 2 che operano appunto su tali frequenze e inviano a terra diverse immagini durante ogni loro passaggio. Per la ricezione di queste immagini è necessaria una apparecchiatura piuttosto complessa, comunque, negli ultimi tempi, diversi radioamatori si sono impegnati nella ricezione di questi particolari segnali radio. La trasmissione delle immagini avviene con lo stesso

sistema usato per la trasmissione delle telefoto. Tuttavia, l'apparecchiatura necessaria per la ricezione di queste immagini è piuttosto complessa in quanto i passaggi dei satelliti durano in media non più di dieci-quindici minuti e i segnali radio vengono irradiati con una potenza molto bassa dell'ordine di alcuni watt. Il dispositivo più importante di una stazione ricevente è senza dubbio l'antenna la quale deve essere dotata di particolari dispositivi per lo spostamento azimutale e zenitale in quanto l'antenna deve seguire il satellite durante i suoi passaggi. Il tempo necessario per trasmettere completamente una foto varia dai tre ai cinque minuti. I segnali radio captati dall'antenna, opportunamente decodificati, vengono inviati ad un oscilloscopio o al dispositivo in grado di effettuare la visualizzazione; davanti a questi schermi viene posta una macchina fotografica. Si procede quindi allo sviluppo della pellicola ed alla stampa con i normali procedimenti fotografici. La foto a questo punto è pronta e costituisce un valido aiuto per le previsioni meteorologiche.

## USO DEL RICEVITORE

L'uso del ricevitore è molto semplice. A montaggio ultimato, si verificherà che lo stadio di alta frequenza funzioni correttamente; per tale scopo il sistema più semplice consiste nell'avvicinare un qualsiasi apparecchio radiorecevente (vanno bene anche i ricevitori funzionanti sulle onde medie) al nostro prototipo: se tutto funziona regolarmente, il primo ricevitore capterà numerosi disturbi. D'altronde, il corretto funzionamento del ricevitore superregenerativo è assicurato dal soffio emesso dall'altoparlante. Per ottenere un'ottima sensibilità, occorre regolare opportunamente il compensatore C2 ed il potenziometro lineare R4 in modo da ottenere un rumore di fondo quanto più elevato possibile. Questo soffio tuttavia, verrà meno non appena si capterà una qualsiasi stazione. Questi due componenti andranno regolati ogni qualvolta si sostituirà la bobina di sintonia; inoltre, il potenziometro lineare R4 che costituisce il controllo della superreazione andrà regolato frequentemente durante l'ascolto in modo da assicurare al ricevitore la migliore sensibilità e la massima potenza d'uscita.

Sul perno di tale potenziometro e soprattutto sul perno del condensatore variabile di sintonia è opportuno montare delle manopole isolanti in quanto, toccando con le dita questi perni per la regolazione del livello della superreazione e per la sintonia, si inseriscono delle capacità parassite che provocano una minore resa per quanto riguarda la sensibilità. Inoltre, la ricerca delle emittenti risulta alquanto

difficoltosa. A questo scopo è molto importante il collegamento di terra che andrà effettuato fra la massa elettrica del circuito ed una efficace presa di terra. A questo punto, si può incominciare, con la dovuta pazienza, la ricerca e l'ascolto delle stazioni. Siamo certi che questo ricevitore potrà fornire molte soddisfazioni a coloro che desiderano avvicinarsi all'ascolto di queste gamme.

### ELENCO DELLE PRINCIPALI STAZIONI OPERANTI SULLA GAMMA 50-200 MHz

#### Frequenza (MHz)

59,25	Portante audio canale televisivo A.
67,75	Portante audio canale televisivo B.
68-87,5	Polizia e Carabinieri.
87,75	Portante audio canale televisivo C.
88-108	Stazioni MF.
104-136	Aeronautica.
136-138	Satelliti meteorologici.
144-146	Radioamatori.
156-174	Servizio radiocostiero, radiotaxi.
156,80	Chiamate di soccorso (servizio marittimo).
161,85	Servizi meteorologici Meteomar.
180,75	Portante audio canale televisivo D.
189,25	Portante audio canale televisivo E.
197,75	Portante audio canale televisivo F.
206,75	Portante audio canale televisivo G.
215,75	Portante audio canale televisivo H.



Il Lib VHF consente anche la ricezione della portante audio modulata in frequenza che viene irradiata dalle stazioni trasmettenti della rete nazionale RAI e dai suoi ripetitori. Nell'immagine le antenne della stazione di Monte Penice.

# EDI R.T.O.

la prestigiosa  
meccanica di lettura per  
"compact cassette" adottata  
dalle più importanti industrie  
di 31 paesi nel mondo

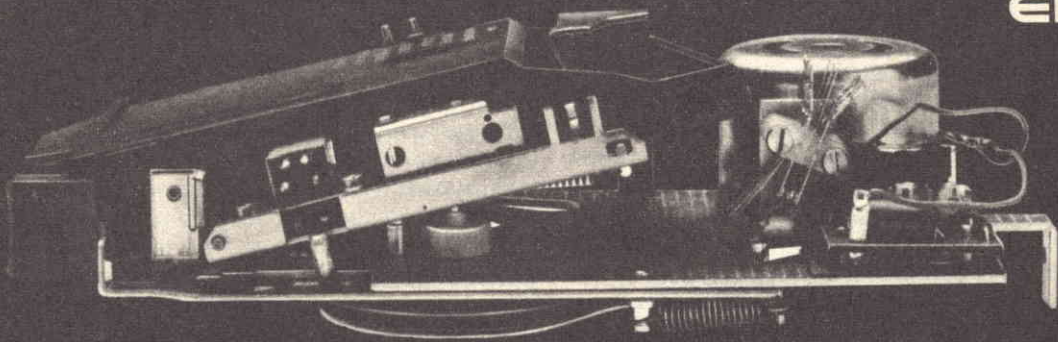

Questa decisa affermazione e penetrazione sul mercato mondiale è particolarmente dovuta all'alta regolarità, semplicità di struttura e compattezza della meccanica EDI R.T.O. Essa viene prodotta in 19 versioni che risolvono le esigenze tecniche più svariate ed è disponibile con motore da 4,5 V o da 6 V e rispettivi regolatori, in entrambi i casi con testina monoaurale o stereofonica.

*\*La meccanica EDI R.T.O. può essere fornita anche in confezione singola.*

#### Caratteristiche tecniche:

Messa in moto: automatica  
Comandi: 1 tasto di avvolgimento rapido  
Velocità di scorrimento: 4,75 cm/s  
Tempo avvolgimento rapido: 80" (cassette C 60)  
Antidisturbo elettrico: a mezzo VDR  
Wow & Flutter:  $\leq 0,25\%$   
Corrente assorbita: 110 mA  
Motore 6 V: da 18 V a 9 V  
Motore 4,5 V: da 9 V a 4,5 V  
Temperatura compatibile: da  $-10^{\circ}\text{C}$  a  $+70^{\circ}\text{C}$   
Dimensioni: altezza totale 48 mm - larghezza 92 mm  
lunghezza 130 mm - lunghezza f.t. 150 mm

# Ponte universale di misura



**Versatile strumento di laboratorio adatto per la verifica della qualità dei componenti o per il rilevamento delle caratteristiche di materiale surplus.**

La sperimentazione elettronica è un'attività senza fine: ogni giorno nascono nuovi prodotti, nuovi concetti, si sviluppano nuove teorie. Ma se non se ne vedrà mai la fine, se ne vede benissimo il principio: si incomincia, infatti, con alcuni semplici strumenti, senza i quali non si può parlare di sperimentazione elettronica: un tester ed un saldatore. Ma non è che l'inizio, dicevamo, perché poi le attrezzature diventano sempre più necessarie, complesse, costose, sofisticate.

Fra i problemi che sorgono e che spingono lo sperimentatore, l'hobbista, a migliorare i propri strumenti, è quello della maggior precisione, dell'esattezza dei controlli, dell'analisi e del rilevamento dei dati. Un tester di tipo convenzionale, sia esso 20.000 ohm/Volt o addirittura 40.000 (il che significa, di solito, disporre di uno strumento della sensibilità di 25 microampère-fondo scala) è un oggetto la cui sensibilità va a tutto discapito della precisione.

Sono oramai passati i tempi in cui una resistenza, con la tolleranza del 20% andava bene per qualsiasi impiego. Oggi al massimo si accettano tolleranze del 5% e, specie nei con-

densatori, questa esigenza si fa sempre più viva. Purtroppo però, a parte i più recenti condensatori al tantalio, le tolleranze di questi componenti di rado sono inferiori al 50%.

A questo punto, la pur ampia scala del tester tradizionale non basta più: si scopre che il tester multimetro a più portate, se ad esempio dovete leggere una tensione di un diodo Zener, dà letture diverse a seconda della scala di lettura che avete prescelto. Questo sintomo, agevolmente controllabile, impensierisce lo sperimentatore che si vede costretto a mettere in dubbio la validità di tutti gli altri valori rilevati, ed in particolare ohm e microfarad, che sono un po' il pane e salame del picnic dell'elettronica.

Tutta una questione di esattezza nel rilevamento dei dati, quindi: e allora rispolveriamo il sistema più antico e sicuro: il Ponte di Wheatstone, aggiorniamolo con le possibilità dategli dalle nuove tecnologie e dalla maggiore affidabilità dei componenti d'oggi. Anche perché potremo, con il sistema descritto, avere delle letture esatte, direttamente sulla scala.

## PRINCIPIO DI FUNZIONAMENTO

Nello schema di principio che pubblichiamo è facile rilevare che una nota oscillante in audiofrequenza, e a qualsiasi ragionevole livello e frequenza, senza che ciò ostacoli il buon funzionamento, viene applicata al circuito formato da RV1, Ca e Cb con delle cuffie inserite tra il cursore di RV1 e la giunzione intermedia fra i due condensatori.

Partiamo dal principio che Ca e Cb abbiano esattamente il medesimo valore: i due condensatori avranno perciò anche la medesima reattanza all'audio-frequenza e per conseguenza il livello del segnale fra E ed F sarà la metà di quello disponibile fra E e D. Se il cursore di RV1 viene a trovarsi esattamente nella posizione intermedia, la resistenza esistente tra A e B sarà identica a quella fra B e C, ed al cursore perverrà metà della tensione generata dalla sorgente di audiofrequenza.

A questo punto non ci rimane che concludere che il livello del segnale al punto B e al punto F è assolutamente uguale. Quindi cosa sarà possibile ascoltare nella cuffia?

Naturalmente il silenzio più assoluto: finché non si verifica una differenza di potenziale ai suoi capi, non potrà essere presente alcun flusso di corrente e quindi non sarà possibile ascoltare nulla.

In queste condizioni, il Ponte di Wheatstone, perché questo è il nome del circuito che abbiamo descritto, è in perfetto equilibrio, ed abbiamo raggiunto il punto di bilanciamento, detto anche punto zero, o come dicono inglesi ed americani, il « null point ».

Naturalmente se sposteremo il cursore del potenziometro RV1 in qualsiasi altra posizione, produrremo una differenza di potenziale ai capi della cuffia, che ci farà ascoltare il famoso segnale in audio-frequenza generato dalla sorgente.

Ora complichiamo un po' le cose: se Cb avesse un valore pari ad un decimo di Ca, la sua reattanza sarebbe dieci volte maggiore, e per conseguenza raggiungeremmo il punto di bilanciamento quando la resistenza tra B e C fosse dieci volte maggiore di quella esistente tra A e B.

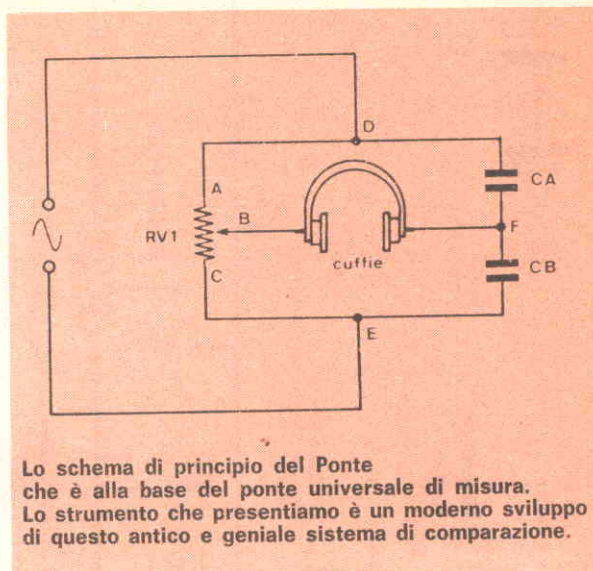

Lo schema di principio del Ponte che è alla base del ponte universale di misura. Lo strumento che presentiamo è un moderno sviluppo di questo antico e geniale sistema di comparazione.

Perciò, se Ca avesse un valore standard, bene identificato ed assolutamente esatto, potremmo essere in grado di rilevare il valore di Cb se conosceremo il valore del rapporto tra le due parti della pista del potenziometro RV1, nel punto in cui esse sono divise dal cursore.

Questo principio, che abbiamo esaminato facendo l'esempio dei condensatori Ca e Cb, è perfettamente valido anche nel caso delle resistenze e delle induttanze, con una sola piccola differenza.

La reattanza delle resistenze e delle induttanze è infatti direttamente proporzionale ai loro valori: in altri termini, più alto è il loro valore e più elevata è la loro reattanza.

Con i condensatori, invece, accade il contrario: più alto è il valore e minore è la reattanza.

Per questi motivi il nostro strumento avrà bisogno di due scale, una inversa dell'altra, ma il problema non pone alcuna difficoltà pratica, in quanto una scala sarà l'immagine allo specchio della seconda, ovvero identica ma con i numeri in posizione invertita.

Questa scala verrà applicata sotto la manopola ad indice del potenziometro che, com'è logico, avrà un andamento lineare.

## ANALISI DEL CIRCUITO

Per far funzionare il Ponte avremo bisogno di una sorgente audio, un gruppo di componenti campione di valore noto ed esatto, ed infine di qualcosa che consenta di rilevare lo stato di bilanciamento. Per soddisfare quest'ultima esigenza potremmo benissimo far ricorso a

### TABELLA

	Emittore	Base	Collettore
TR1	0 V	0,5 V	7,5 V
TR2	0 V	0,25 V	1,2 V
TR3	1 V	1,2 V	3,4 V

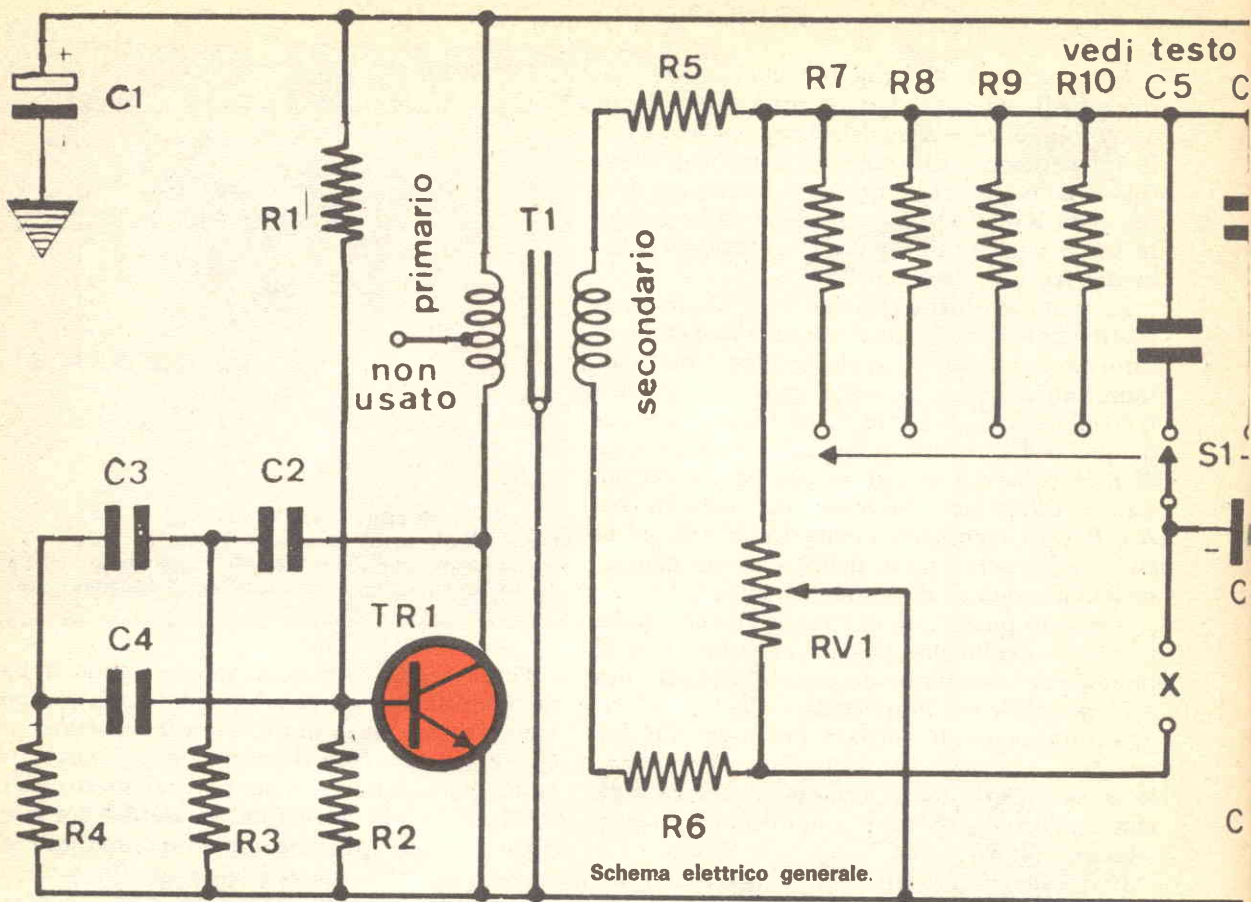

delle cuffie, ma esse dovrebbero essere piuttosto sensibili, in quanto non è poi troppo facile rilevare il bilanciamento di RV1 che corrisponda ad un perfetto « punto zero », e perciò sarà necessario far ricorso ad un piccolo amplificatore.

Ma, oltre ad alimentare così le cuffie, sarà opportuno utilizzare uno strumento, di tipo economico, che servirà a dare un'indicazione visibile piuttosto che una semplicemente acustica.

Lo schema elettrico completo che illustriamo non pone difficoltà eccessive per la sua interpretazione.

Il generatore ad audio-frequenza che pilota il ponte è composto da TR1 e relativi componenti collegati.

Si comporta come un oscillatore a slittamento di fase e fornisce una discreta onda sinusoidale. R1 e R2 forniscono la polarizzazione di base mentre C2, C3 e C4 insieme a R3 e R4 prelevano una parte del segnale dal collettore e lo invertono di 180°, trasformandolo da una controreazione negativa in una positiva e mantenendo in questo modo l'oscillazione.

Come è stato segnalato in precedenza, la fre-

quenza di oscillazione non riveste grande importanza e non è affatto critica.

Secondo i valori dati ai componenti la frequenza audio in questione dovrebbe oscillare sui 700 Hz, che rappresenta un eccellente livello di udibilità selettiva, specie se si tien conto che essa è destinata al rilevamento auditivo.

Però questa frequenza, se lo si desidera, può essere leggermente variata modificando il valore di R4, ma entro i limiti di un più o meno 50%, ossia da 4,7 Kohm a 15 Kohm.

Si noterà pure, bene in evidenza nello schema elettrico, il trasformatore T1.

T1 altro non è se un comunissimo trasformatore d'uscita per transistor, del tipo munito di una presa al centro dell'avvolgimento primario.

Nel nostro caso questa presa al centro non sarà utilizzata, mentre la parte metallica o il contenitore metallico del trasformatore saranno collegati al negativo dell'alimentazione.

Il secondario di T1 piloterà invece il ponte, e si noterà che questa parte del circuito è isolata dall'oscillatore audio.

Ad un particolare scopo sono invece destinate le due resistenze di basso valore, R5 e R6,



e TR3 ed i loro relativi componenti. Come si nota è un circuito abbastanza comune. L'uso dei transistors tipo BC 109 garantiscono una considerevole amplificazione del segnale presente all'ingresso.

La polarizzazione della base di TR2 è fornita dall'emettitore di TR3. Ciò contribuisce a stabilizzare il circuito e compensa qualsiasi variazione nei parametri dei due transistors.

I segnali audio amplificati si presenteranno al collettore di TR3 e verranno inviati alla presa delle cuffie attraverso C12.

Si possono utilizzare praticamente tutti i tipi di cuffie, senza limitazione alcuna: persino quelle da 8 ohm, che oggi sono tanto comuni. Il loro effetto sul ponte è del tutto trascurabile e marginale.

Naturalmente l'uscita sarà pure collegata al microamperometro (200  $\mu$ A fondo scala) attraverso il condensatore C13 che ha il compito

di rettificare l'audio-frequenza prima che essa raggiunga lo strumento.

Funzione simile è quella del diodo D1, ossia di fornire una tensione continua di polarizzazione per garantire un funzionamento corretto di D2.

Un ulteriore problema è rappresentato dall'enorme campo di variazioni nell'intensità del segnale destinato a pervenire allo strumento M1, la cui sensibilità, necessariamente elevata, lo porterebbe a lavorare il più delle volte a fondo scala, rendendo impossibile una lettura precisa.

A ciò si pone rimedio inserendo in serie al microamperometro un potenziometro RV2, che funzionerà come resistenza variabile, collegando D2 al cursore e un solo lato nella pista resistiva a M1.

Il progetto non prevede infatti di far spendere un sacco di quattrini allo sperimentatore

## ponte universale

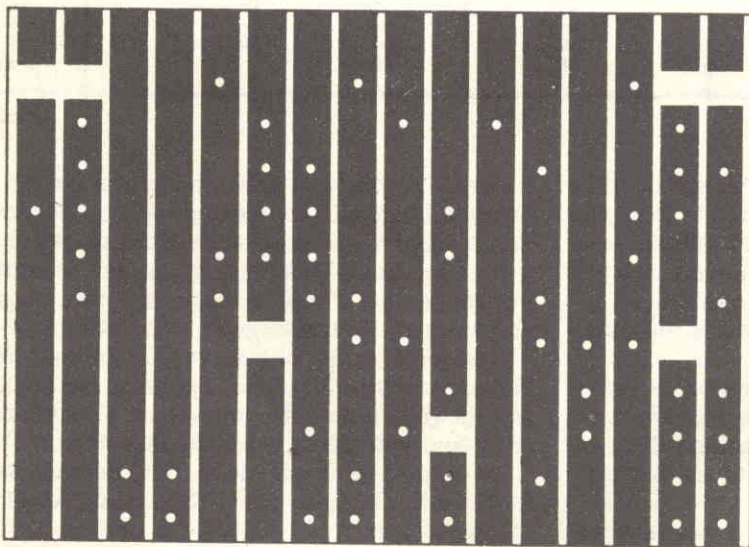

Qualsiasi contenitore può andare bene per installare il nostro Ponte, ma l'estetica consiglia senz'altro di adottare quelle particolari scatole con maniglia destinate specificamente per gli strumenti. Anche l'occhio vuole la sua parte, e la differenza fra gli strumenti « comprati fatti » e quelli autocostruiti, se non per la precisione di funziona-

mento, si rileva subito per l'estetica del contenitore: gli autocostruiti fanno sempre un po' pena, perché raramente la scelta cade su scatole di alluminio dall'aspetto insignificante ed anonimo. Eppure la differenza fra il costo di un bel contenitore e di uno brutto non è poi così rilevante!

Comunque si può utilizzare anche uno di quei conteni-

La maggior parte dei componenti trova posto su di una piastrina a striscie di rame stampato. Talune striscie devono essere interrotte come indicato dai tagli.



Disposizione dei componenti sul supporto ramato.

tori di plastica, ma con il frontale in alluminio satinato.

Tutti i componenti, anche la piastrina del circuito, potranno infatti essere agevolmente sistemati fissandoli sul retro della piastra frontale di alluminio, le cui dimensioni ottimali sono di cm. 15 per 10 circa.

Per meglio stabilire il piano di foratura della piastra,

## IL MONTAGGIO



per procurarsi uno strumento di elevata precisione: grazie alla presenza di RV2 tutto viene facilmente risolto.

Infatti, quando il segnale audio raggiunge solo livelli minimi, M1 indicherà semplicemente il punto di minima lettura e, dato che non vi sono necessità di effettuare calibrizioni, ma solo il rilevamento visivo del punto di minima deflessione dell'ago dello strumento, la scelta può cadere sul microamperometro da 200  $\mu$ A fondo scala più economico che si possa reperire in commercio.

Ci sono infatti degli strumentini, generalmente di produzione giapponese, destinati ad indicare il livello di registrazione delle musicassette il cui costo va dalle centinaia di lire al migliaio di lire, e la cui sensibilità, più o meno oscilla appunto sui 200  $\mu$ A, costruiti nelle forme e nelle dimensioni più svariate, e che vengono offerti a prezzi straordinariamente

bassi. Sono proprio quelli che fanno al caso vostro. Il fatto che essi non abbiano una scala graduata, ma semplicemente un campo verde ed uno rosso, per voi non avrà la minima importanza.

L'assorbimento di corrente del prototipo oscilla sui 10 mA, e per questo motivo non vi sono problemi sulla dimensione e sulla capacità delle pile, che si scaricheranno più per l'invecchiamento che per il consumo del Ponte.

La piccola tabella che pubblichiamo, relativa alle tensioni ottimali che dovrebbero presentarsi ai capi dei tre transistor potrà essere di aiuto per controllare se il montaggio ed i componenti sono corretti.

Non sarà male ricordare che SW2 è un interruttore separato e che C1 ha lo scopo di disaccoppiare il polo positivo dell'alimentazione.

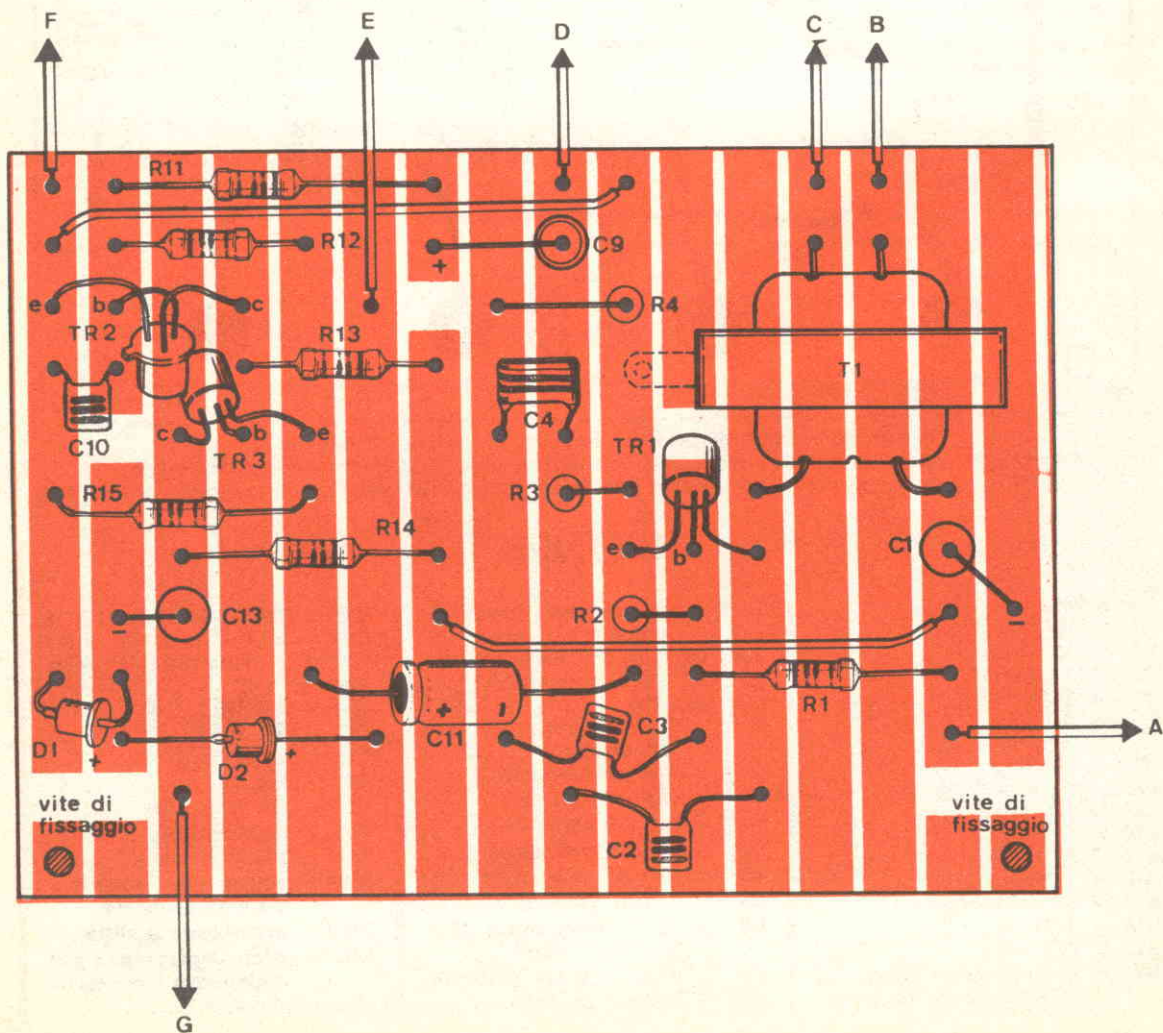

sarà opportuno ricoprirla con delle larghe strisce di nastro adesivo o, meglio ancora, con un'unica larga striscia di plastica autoadesiva tipo Deco-fix, sulla quale sarà possibile tracciare i punti e le righe di riferimento indispensabili per conferire una certa estetica al montaggio. Converrà pure lasciare il nastro adesivo sul

posto fino a che i lavori di foratura non siano terminati, in modo da evitare quelle solite brutte righe, le sbavature dovute agli utensili che quasi sempre slittano sulla superficie d'alluminio durante la lavorazione.

Il foro in alto a sinistra, come appare sul disegno quotato che pubblichiamo, si riferi-

sce ad un tipo molto comune di microamperometro ma, nel caso si disponga di uno strumento di dimensioni diverse, converrà effettuare una dima di cartone in modo da ottenere la miglior sistemazione possibile.

I fori saranno di due soli diametri: quello da 6 e quello da 10 mm. Sono stati però

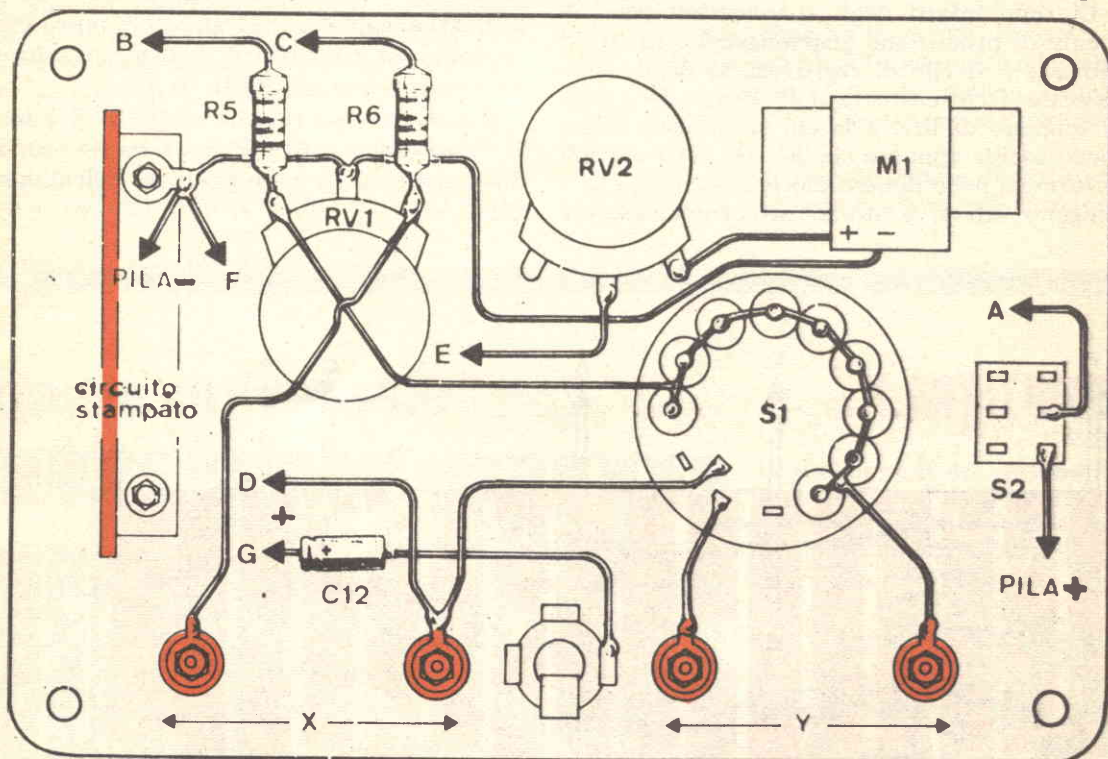

Il cablaggio dietro al pannello frontale. Le lettere alfabetiche concordano con i collegamenti della piastrina del circuito. Il cavetto deve essere rigido ed il più corto possibile, per evitare interferenze ed effetti capacitivi o induttivi.

## COMPONENTI

### Resistenze

R1	= 82 Kohm
R2	= 10 Kohm
R3	= 10 Kohm
R4	= 10 Kohm
R5	= 3,3 Ohm
R6	= 3,3 Ohm
R7	= 10 Ohm
R8	= 1 Kohm
R9	= 100 Kohm
R10	= 10 Mohm
R11	= 33 Kohm
R12	= 1 Mohm
R13	= 82 Kohm
R14	= 1 Kohm
R15	= 220 Ohm
RV1	= potenziometro lineare da 10 Kohm, a filo (v. testo)

RV2 = potenziometro lineare da 50 Kohm, a carbone  
tutti da 1/2W, 5% eccezion fatta per R7...R10 (vedi testo)

### Condensatori

C1	= 100 µF elettrolitico 12 V lav. almeno
C2	= 0,05 µF ceramico
C3	= 0,05 µF ceramico
C4	= 0,05 µF ceramico
C5	= 10 pF (vedi testo)
C6	= 1000 pF (vedi testo)
C7	= 0,01 µF (vedi testo)
C8	= 10 µF, elettrolitico 12 V lav. (vedi testo)
C9	= 5 µF 12 V lav. elettrolit.
C10	= 0,02 µF ceramico

C11 = 25 µF elettrolit. 12 V lav.  
C12 = 5 µF elettrolit. 12 V lav.  
C13 = 5 µF elettrolit. 12 V lav.

### Varie

TR1	= BC 109
TR2	= BC 109
TR3	= BC 109
D1	= OA 91
D2	= OA 91
T1	= trasformatore d'uscita per transistor
SW1	= commutatore rotante a 1 via e 12 posizioni
SW2	= interruttore a slitta
M1	= microamperometro per registratori (vedi testo)

alimentazione: 9 V

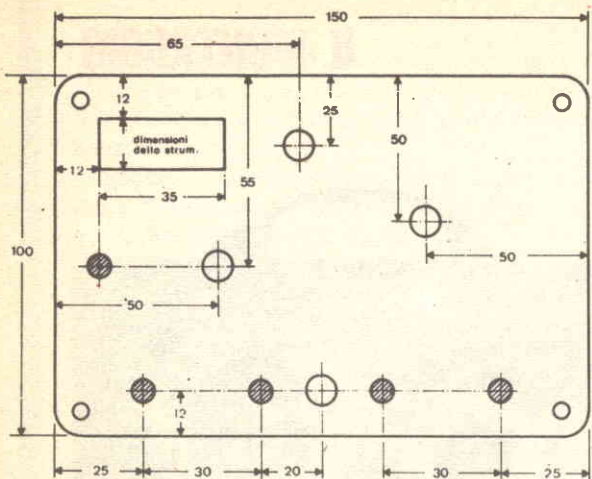

Piano costruttivo del pannello del ponte di misura (con indicazioni in millimetri) ed esempio di come deve essere disegnata la scala per la calibrazione da apporre sotto la relativa manopola.

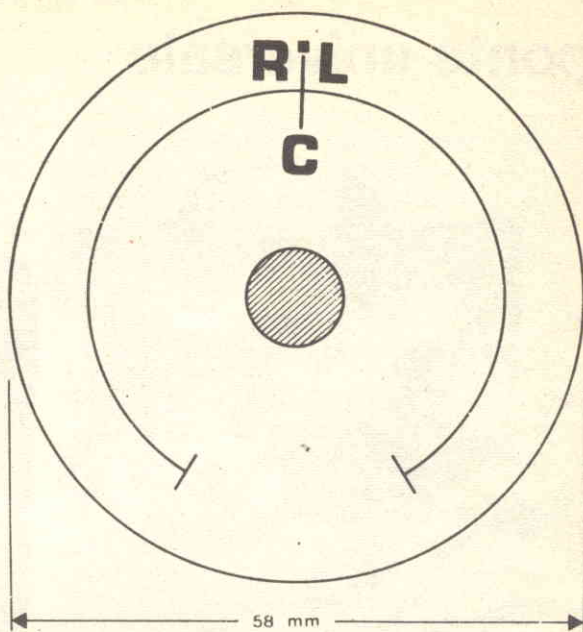

omessi, nel disegno, i due forellini destinati a contenere le viti di fissaggio della squadretta che reggerà la piastrina dei circuiti. Essi saranno effettuati in una posizione a piacere, a destra del potenziometro RV1.

La quasi totalità dei componenti trova posto sulla solita piastrina a striscie di rame stampato. Le forature e le

interruzioni delle striscie di rame saranno quelle indicate nel disegno relativo al piano di montaggio pratico.

Si noterà subito che sono state adibite a striscie di massa tre di esse, e due per l'alimentazione del polo positivo, e che i due gruppi sono riuniti fra loro per mezzo di cavallotti saldati. Il trasformatore T1 potrà porre qualche

difficoltà per la sua sistemazione pratica, ma basterà ricordare che il suo corpo metallico e quindi le linguette forate debbono essere collegate a massa. Per far coincidere i fori delle linguette con le piste stampate basterà bloccare la prima di esse con un dado, ripiegare quindi la linguetta in modo da far coincidere il foro dell'altra sulla

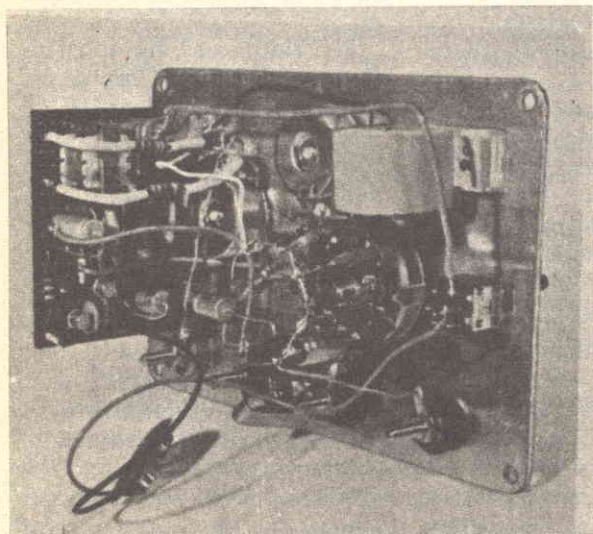

L'aspetto del pannello frontale visto dal retro. Il cablaggio, specie per quanto concerne RV1, deve essere corto e diritto. Come si nota, anche la piastrina del circuito è fissata al pannello.

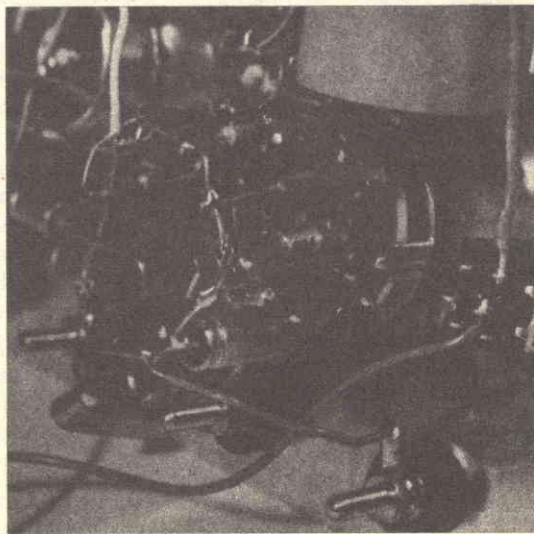

Dettaglio dei componenti « standard » saldati al commutatore. Si noti la semplicità e la compattezza del montaggio. La precisione del ponte dipende in buona parte dalla brevità dei collegamenti.

# ponte universale

## IL MONTAGGIO

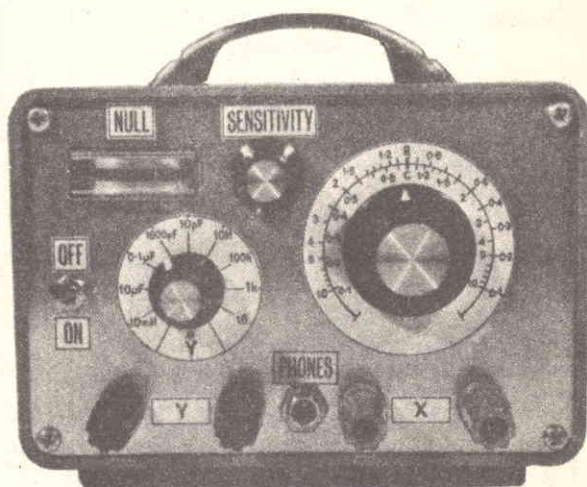

Il ponte universale, un versatile strumento indispensabile al laboratorio di ogni sperimentatore, consente il controllo dell'efficienza di componenti di recupero dei quali molte volte non si conoscono neppure le caratteristiche tecniche essenziali quale la capacità per un condensatore. A montaggio ultimato i perfezionisti dell'elettronica potranno dare sfoggio della propria arte

rifinendo con meticolosità un apparecchio degno di nota per le eccellenti caratteristiche tecniche che merita una buona presentazione perché, considerate le molteplici occasioni d'impiego dello strumento, questo sarà certamente in vista sul piano del laboratorio. Nelle immagini due viste significative del prototipo.

pista di massa.

È importante che vi sia continuità elettrica tra le due striscie di rame stampato alle quali vengono avvitate le linguette del trasformatore, in quanto ciò assicura l'alimentazione a C1. I capi degli avvolgimenti di C1 saranno invece collegati nei punti indicati, e per facilitare le cose, sullo schema di montaggio pratico sono stati indicati diversi punti che vanno dalla lettera A alla lettera G.

Sempre in tale schema sono indicate le interruzioni da apportare alle striscie di rame stampato.

Gli altri componenti non pongono alcuna difficoltà di montaggio: sistemato convenientemente T1, toccherà alle resistenze ed ai condensatori (attenzione alla polarità di questi ultimi) ed infine ai tre transistor, fortunatamen-

te identici, che verranno saldati con la nota precauzione contro il surriscaldamento, ossia inserendo temporaneamente tra saldataura e contenitore del transistor i becchi di una pinzetta dissipatrice del calore.

La piastrina, una volta completato il montaggio, sarà fissata al pannello frontale del Ponte per mezzo di un angolare di alluminio avvitato sia alla piastrina che al pannello. Una rondella con linguetta verrà fissata sotto una vite del pannello, per collegarvi l'alimentazione.

Il cablaggio dei vari gruppi di componenti è illustrato nell'apposito disegno che mostra il pannello frontale visto dal lato posteriore. Per quanto concerne il modo di saldare assieme i componenti « standard » al commutatore

SW1, qualora il disegno non fosse sufficientemente esplicativo, pubblichiamo pure una foto del dettaglio relativo al montaggio del prototipo.

Per ridurre al minimo l'effetto capacitivo del cablaggio, tutti i collegamenti di RV1 e SW1 dovranno essere i più brevi possibile ed effettuati per mezzo di cavetto rigido, anche se la cosa potesse essere esteticamente discutibile, questo sistema migliorerà sensibilmente il rendimento del Ponte.

L'unico componente che non troverà posto sul pannello frontale è l'alimentazione a pile: queste ultime potranno essere fissate sul fondo del contenitore e bloccate con una piccola staffa in modo da evitare il loro spostamento ed urti contro i componenti.

## LA TARATURA

La precisione del Ponte dipende essenzialmente da due fattori: la qualità dei componenti « standard » e l'attenzione usata nella calibrazione.

Anche se non dappertutto, è facile trovare delle buone resistenze con una tolleranza dell'1%. Se proprio non ci riuscite, è possibile rimediare con le più reperibili resistenti al 2%. In ogni caso le resistenze all'1% della GBC, a strato metallico, portano il numero di serie DQ/0010-10 e seguenti. Meglio ancora, sempre della GBC, le resistenze ad alta precisione Morganite, serie Filmet, con una tolleranza addirittura dello 0,5%, della serie, più costosa, DQ/0150-10 e seguenti.

Lo stesso ragionamento vale per i condensatori: diversi costruttori li producono con una tolleranza dell'1%, ivi compreso C9, da 10  $\mu$ F, che costa abbastanza salato, ma che è necessario acquistare con tale minima tolleranza se si desidera disporre di sufficiente precisione anche su tale scala di portate.

Per quanto concerne invece le induttanze da usare come « standard », c'è ampia facoltà di scelta. Nel prototipo sono state utilizzate solo 2 induttanze, una da 100  $\mu$ H e una da 10 mH, con una tolleranza (supposta) inferiore al 5%. Esse consentono un campo di misure di relativa precisione compreso fra i 10  $\mu$ H e 1 mH. Naturalmente possono essere misurate induttanze anche di valore superiore o inferiore, ma la precisione delle letture deve essere accettata con estrema riserva, a causa degli effetti induttivi parassiti del circuito.

Naturalmente l'efficienza del Ponte dipende tutta dai componenti campione che il costruttore sarà in grado di procurarsi. Qualcuno potrà, eventualmente, accontentarsi di montare componenti « standard » di tolleranza maggiore a quella prevista e riservarsi di sostituirli man mano che riuscirà a procurarsi qualcosa di meglio.

Per quanto concerne la calibrazione della scala di RV1, non dovrebbero sorgere difficoltà. Per facilitare le cose, pubblichiamo un modello in scala naturale del dischetto che spetterà al costruttore contrassegnare con la massima precisione possibile. Naturalmente la precisione dipende anche dalla tolleranza degli « standard », ma in ogni caso sarà sufficiente iniziare a calibrare con le resistenze, dato che è sufficiente una sola calibrazione per tutto. La miglior portata sulla quale effettuare la calibrazione è senz'altro quella di 1 Kohm ed in questo caso sarà necessario disporre di un gruppo di resistenze di precisione comprese tra 100 ohm e 10 Kohm che, una volta usa-

te per calibrare la scala, potranno essere recuperate ed adibite ad altri scopi. Naturalmente se si dispone solo di un certo numero di componenti, i punti intermedi della scala possono essere calcolati ad occhio. Diversamente si può fare affidamento su di un tester, se se ne possiede uno sufficientemente preciso, ed utilizzare un potenziometro per effettuare la calibrazione punto per punto. Ci sono molti modi per effettuare una buona calibrazione, e questi sono solo alcuni esempi.

Quello che però deve tranquillizzarci, è che una volta calibrata la scala delle resistenze, essa sarà valida anche per i condensatori e per le induttanze, sempre che gli « standard » siano di sufficiente precisione.

Quando si deve controllare che due componenti siano eguali o proporzionali, non sarà più necessario utilizzare la serie degli standard interni dello strumento: i due componenti verranno collegati ai morsetti X e Y e la loro eguaglianza verrà comparata direttamente: se essi fossero identici, il punto zero apparirebbe alla portata 1:1 con la calibrazione esattamente allo zero verticale.

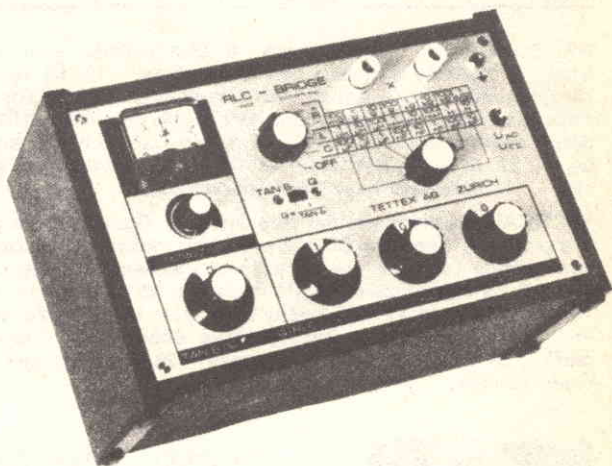

Quando la taratura del ponte è stata eseguita sarà cura dello sperimentatore il ricercare fra i modelli in commercio un contenitore dove i comandi di funzione potranno essere raccolti in un unico pannello frontale. Consigliamo ad esempio di prendere a modello l'impostazione data a strumenti professionali che si possono vedere sui cataloghi delle grandi ditte. Nell'immagine il ponte professionale RLC della Tettex. Con i ponti universali di misura possono essere controllati con estrema precisione i valori dichiarati dai costruttori per tutti i componenti di più largo uso nell'elettronica; si possono infine verificare le reali ampiezze dei margini di tolleranza spesso a sproposito dimenticati dallo sperimentatore.

# block notes

## CRUCIVERBA

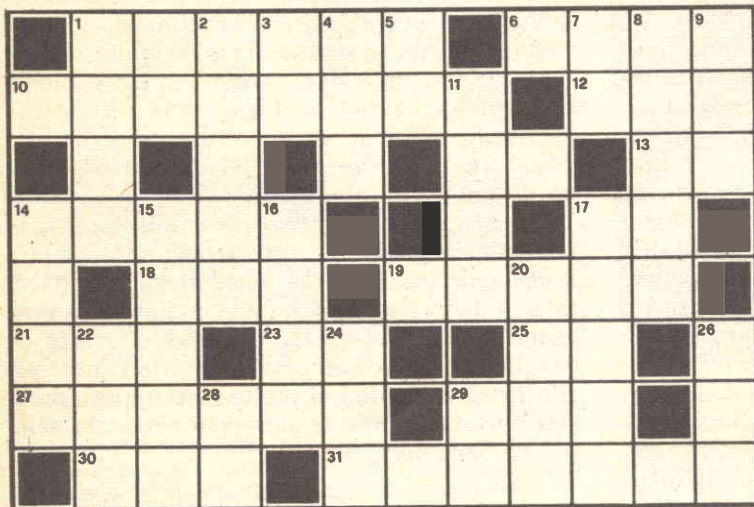

**ORIZZONTALI:** 1. Avvolgimento - 6. Quelle della radio non si vedono - 10. Diodo a capacità variabile con la tensione - 12. La federazione dei CB - 13. Outgoing - 14. Il colore del cinque - 17. Temperature dependent - 18. Nota casa tedesca di elettrodomestici - 19. Involucro delle valvole - 21. Quadro di stazione - 23. Low resistance - 25. Sul surplus dell'Esercito Italiano - 27. In testa alla vite - 29. QTR - 30. Impulso del calcolatore elettronico - 31. Materiale base per semiconduttori.

**VERTICALI:** 1. Elemento del transistor - 2. Gamme di frequenza - 3. Circuito Integrato - 4. Negative Coefficient Temperature - 5. Sistema di ripresa cinematografica Todd - 7. Negative Force - 8. Semiconduttore - 9. Unità di energia - 11. La frequenza di quella italiana è 50 periodi - 14. Unità di tensione - 15. Il cinescopio TV usa quelli catodici - 16. Lui - 20. Interi ma... senza in - 22. Organizzazione Avvolgimento Bobine - 24. Rapporto Onde Stazionarie - 26. Marrone sulle resistenze - 28. Prefisso dei CB di Latina - 29. Onde Lunghe.



## IL REGALO DI NATALE

Leggete tutti sul fascicolo allegato di CB Italia le modalità del concorso aperto a tutti i lettori di Radio Elettronica. Potrete vincere il magnifico apparecchio racchiuso nel pacco lasciato sotto l'albero risolvendo un piccolo gioco di abilità e di pazienza.

La risoluzione è alla portata di tutti, la conoscenza dell'elettronica è cosa superflua: sono sufficienti un paio di forbici, un cartoncino con un po' di colla e... spirito di osservazione. Buona fortuna.

## POTENZA IN BF

La massima potenza di uscita indistorta che un amplificatore di bassa frequenza di qualsiasi tipo è in grado di erogare, non dipende, come ritenuto da molte persone, dalle caratteristiche dei transistori di potenza ma bensì esclusivamente dalla tensione di alimentazione e dalla impedenza del carico, cioè dell'altoparlante. Ovviamente i transistori finali devono essere in grado di reggere la potenza dissipata in calore nonché le correnti e le tensioni in gioco. Per conoscere la massima potenza di uscita basta quindi che siano noti i principali parametri operativi cioè la tensione di alimentazione e la resistenza del carico. A tale scopo, si può utilizzare il diagramma riportato il quale può essere impiegato anche per l'operazione inversa, cioè per conoscere quale tensione è necessaria per ottenere una certa potenza con un determinato carico. Questo diagramma non è altro che la trasposizione della formula attraverso la quale si ricava la potenza di uscita di un amplificatore. Tale formula deriva da quella utilizzata per il calcolo della potenza di un qualsiasi circuito quando siano note la tensione e la resistenza; la relazione che sussiste

fra tali grandezze è  $P = \frac{V^2}{R}$

Nel nostro caso il valore di  $V$  rappresenta il valore efficace della sinusoide di ampiezza massima presente in uscita che a sua volta dipende dalla tensione di alimentazione in quanto il valore picco-picco di tale sinusoide non può superare il valore della tensione di alimentazione.

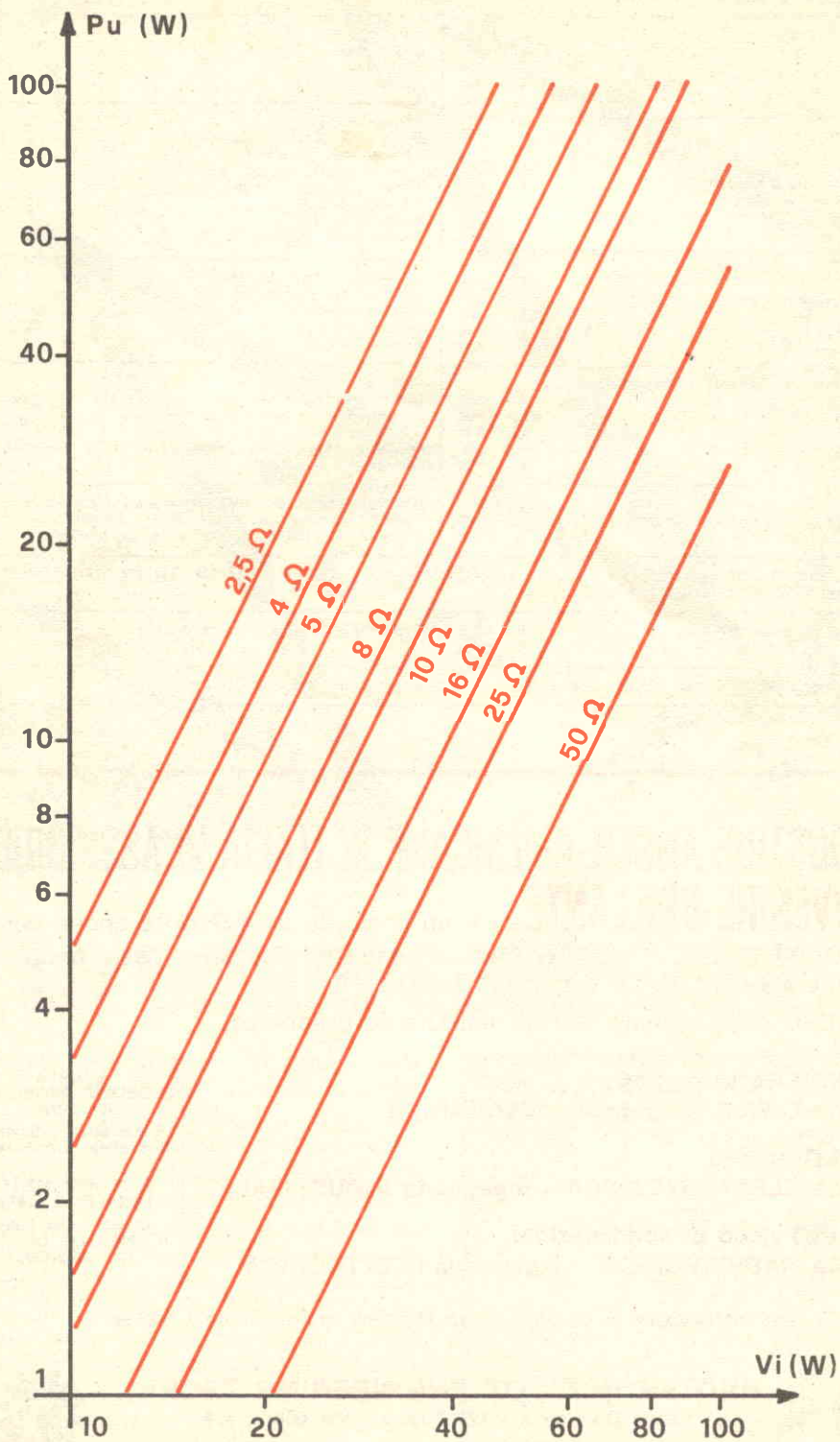

Vetronite ramata semplice e doppia L. 1 a cmq. oppure L. 3.000 al Kg.

Transistors 2N 333 - 2N 416	L. 120	Diodi: 100V - 5A	L. 500
DIAC ER900	L. 400	Diodi: 500V - 750 mA	L. 150
TRIAC 400 V - 10A	L. 1.700	SCR 120V - 70A	L. 5.000
PONTI 40V - 2,2A	L. 350	ZENER 18V - 1W	L. 250
TRIMPOT 500 ohm	L. 300		
<b>Potenzimetri alta qualità</b> (100 pezzi L. 12.500 - 500 pezzi L. 50.000)	L. 150	<b>Commutatori:</b> 1 via - 17 posiz. contatti arg.	L. 800
Assortimento 10 potenziometri	L. 1.000	<b>Commutatori ceramici:</b> 1 via 3 posiz. contatti arg.	L. 1.100
Potenzimetri 1 Mohm presa fisiologica	L. 250	8 vie - 2 posiz. contatti arg.	L. 1.600
Potenzimetri extra profess. 10K	L. 3.000	Vibratori 6-12-24 V	L. 800
Potenzimetri Bourns doppi, a filo con rotazione continua 2+2K + 3%	L. 800	Amperiti 6-1H	L. 1.000
		Amperometri 1/5/10/15A fs.	L. 2.000
<b>PER ANTIFURTI:</b>			
Reed relé	L. 400	<b>Interruttori Kissling (IBM)</b> 250V - 6A da pannello	L. 150
Coppia magnete e deviatore reed	L. 2.500	Microswitch originali e miniature (qualsiasi quantità, da L. 350 a L. 1.000)	L. 1.000
Interruttori a vibrazioni (tilt)	L. 2.500	Piattina 8 capi - 8 colori al mt.	L. 360
Sirene potentissime 12V	L. 12.500		
Microrelais 24V-4 scambi	L. 1.500		
<b>Compensatori variabili a aria ceramici « Hammarlund »</b> 20 pF/50 pF	L. 500	<b>Filtri per ORM</b> Carica batterie 6/12V - 4A	L. 2.000
Medie frequenze ceramiche prof. per BC603	L. 1.000	Contaccolpi 6/12/24V a 5 numeri (10 p. L. 3.500 - 50 p. L. 15.000)	L. 6.000
Variatori tensione 125/220V - 600 W	L. 3.500	Contaore elettrici da pannello minuti a decimale	L. 400
Lampade Mignon Westinghouse N. 13	L. 50	Termometri 50-400 °F	L. 5.000
Trasformatori: E 220V-U 12V 1A	L. 800		L. 1.300
Microfoni militari T17	L. 2.500	<b>Ricetrasmittenti BC 1000 revisionati funzionanti</b>	L. 8.000
Microfoni con cuffia alto isolamento acustico MK19	L. 4.000	Motorini temporizzatori 2½ RPM - 220 V	L. 1.200
Motorini stereo 8 AEG usati	L. 1.800	Motorini 120/160/220V con elica in plastica	L. 1.500
<b>Filter pass band:</b> Mc. 50/58,5 - 84/92,5 - 163/184 - 205/226 - 224/254 - 254/284 - 284/314 - 314/344 - 344/374 - 374/404 - 450/500 cad.	L. 6.000		
<b>Radiolina tascabile</b> cm. 7 x 7 a 6 transistors, qualità garantita	L. 5.000		
Tubi catodici 3EG1 da 3'' bassa persistenza	L. 4.000	<b>Connettori Amphenol</b> 22 contatti per schede Olivetti	L. 200
Schermo in Numetal per detti	L. 3.000		

I prezzi vanno maggiorati del 12% per I.V.A. - Spedizioni in contrassegno più spese postali.

## LE INDUSTRIE ANGLO-AMERICANE IN ITALIA VI ASSICURANO UN AVVENIRE BRILLANTE

c'è un posto da **INGEGNERE** anche per Voi  
Corsi **POLITECNICI INGLESI** Vi permetteranno di studiare a casa Vostra e di  
conseguire tramite esami, Diplomi e Lauree.

**INGEGNERE** regolarmente iscritto nell'Ordine Britannico.

una **CARRIERA** splendida

**ingegneria CIVILE - ingegneria MECCANICA**

un **TITOLO** ambito

**ingegneria ELETTROTECHNICA - ingegneria INDUSTRIALE**

un **FUTURO** ricco di soddisfazioni

**ingegneria RADIOTECHNICA - ingegneria ELETTRONICA**

**LAUREA  
DELL'UNIVERSITA'  
DI LONDRA**  
Matematica - Scienze  
Economia - Lingue, ecc.

**RICONOSCIMENTO  
LEGALE IN ITALIA**  
in base alla legge  
n. 1940 Gazz. Uff. n. 49  
del 20-2-1963

Per informazioni e consigli senza impegno scrivetececi oggi stesso.



**BRITISH INST. OF ENGINEERING TECHN.**

Italian Division - 10125 Torino - Via Giuria 4/T



Sede Centrale Londra - Delegazioni in tutto il mondo.





# La prima saldatura

**E**lettronica: una scienza dal nome tanto importante che si inserisce nella vita quotidiana con sempre maggior frequenza non finendo mai di meravigliare il profano e di confermare le aspettative dei più introdotti. L'elettronica non è solo un nome pieno di mistero, non è un'arte magica a cui soli pochi eletti possono accostarsi: è una realtà dei giorni nostri, una tangibile verità che interessa il professionista ed il dilettante. Vediamo appunto come un professionista, il prof. Enrico Gatensor, possa insegnare i primi rudimenti ad un volenteroso assistente, Pico Prototipi che, a sua volta, grazie ad uno spiccato spirito pratico, dimostra come anche le Scienze con la « esse » maiuscola non siano elementi puramente teorici e che quindi teoria e pratica siano realmente inscindibili.

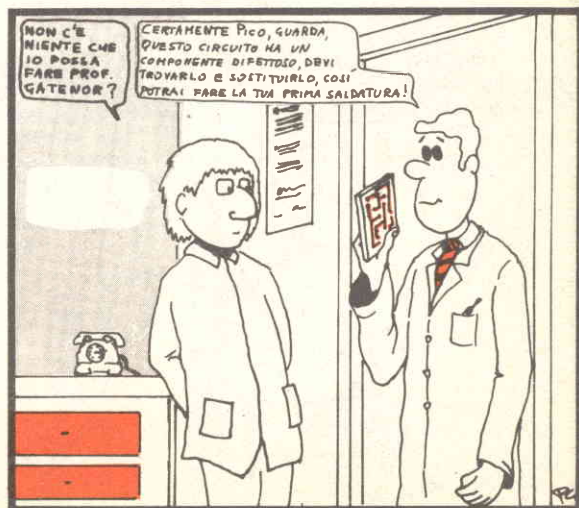

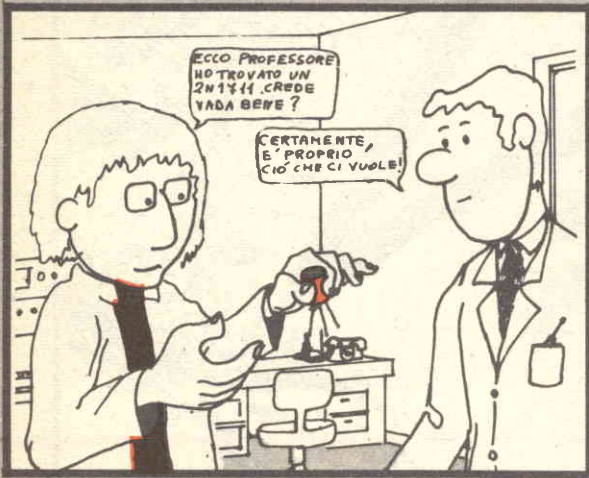



VA PULITO ACCURATAMENTE IL CIRCUITO STAMPATO PER PERMETTERE ALLO STAGNO DI ATTACCARSI BENE!

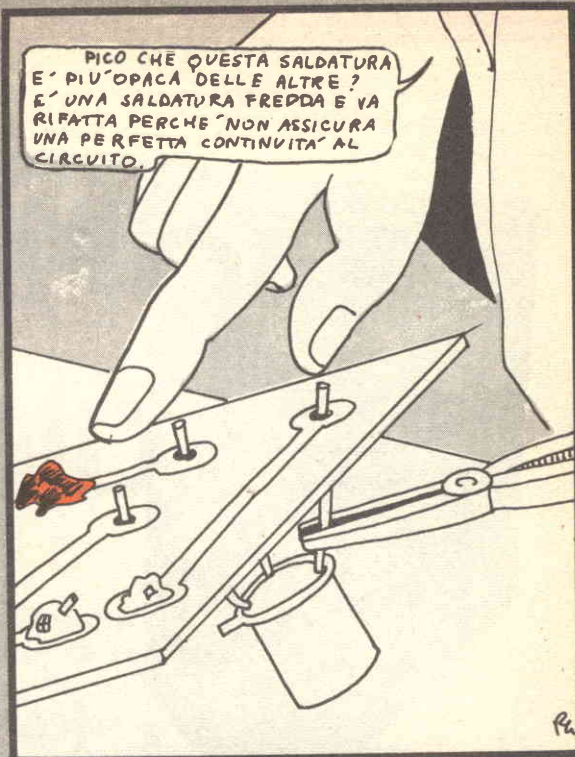

PICO CHE QUESTA SALDATURA E' PIU' OPACA DELLE ALTRE? E' UNA SALDATURA FREDDA E VA RIFATTA PERCHE' NON ASSICURA UNA PERFETTA CONTINUITA' AL CIRCUITO.

Ancora pochi attimi e poi il giovane assistente potrà vedere i risultati del proprio lavoro.

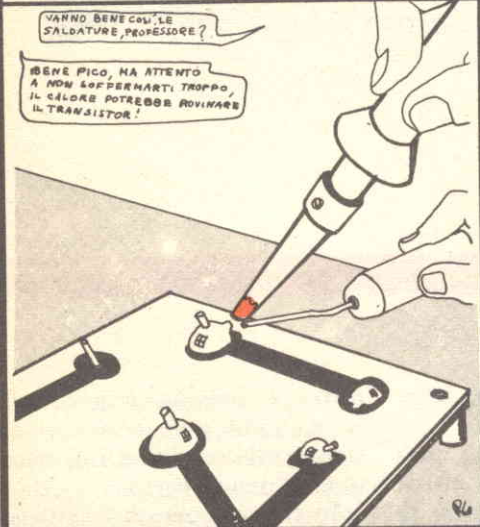

VANNO BENE COLLE LE SALDATURE, PROFESSORE?

BENE PICO, MA ATTENTO A NON SOFFERMARTI TROPPO, IL CALORE POTREBBE ROVINARE IL TRANSISTOR!

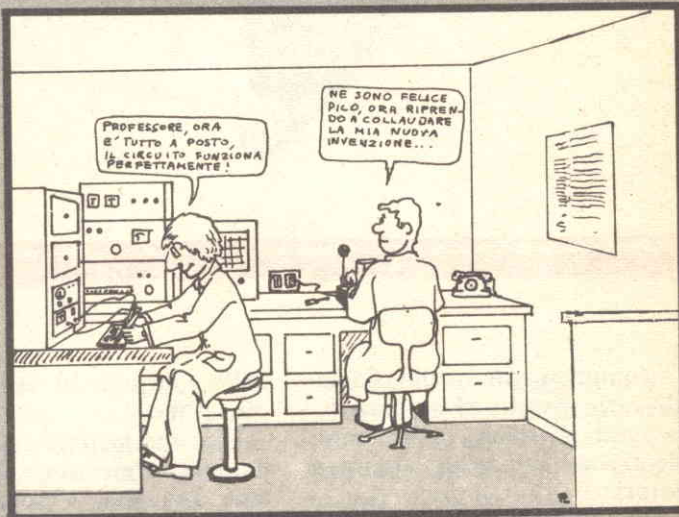

PROFESSORE, ORA E' TUTTO A POSTO, IL CIRCUITO FUNZIONA PERPETTAMENTE!

ME SONO FELICE PICO, ORA RIPRENDI A COLLAUDARE LA MIA NUOVA INVENZIONE...

La nuova invenzione... Ma cosa succede?!?!?!?!?!?

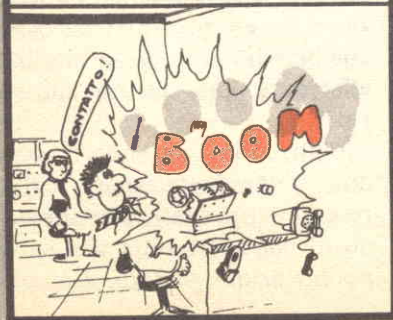

Anche se gli approcci con la sperimentazione sono negativi è importante perseverare; i risultati saranno certamente migliori.



ARRIVEREBBERCI PROFESSORE E SU' COL MORALE....

TI SALUTO PICO ANDRA' MEGLIO LA PROSSIMA VOLTA



FINE

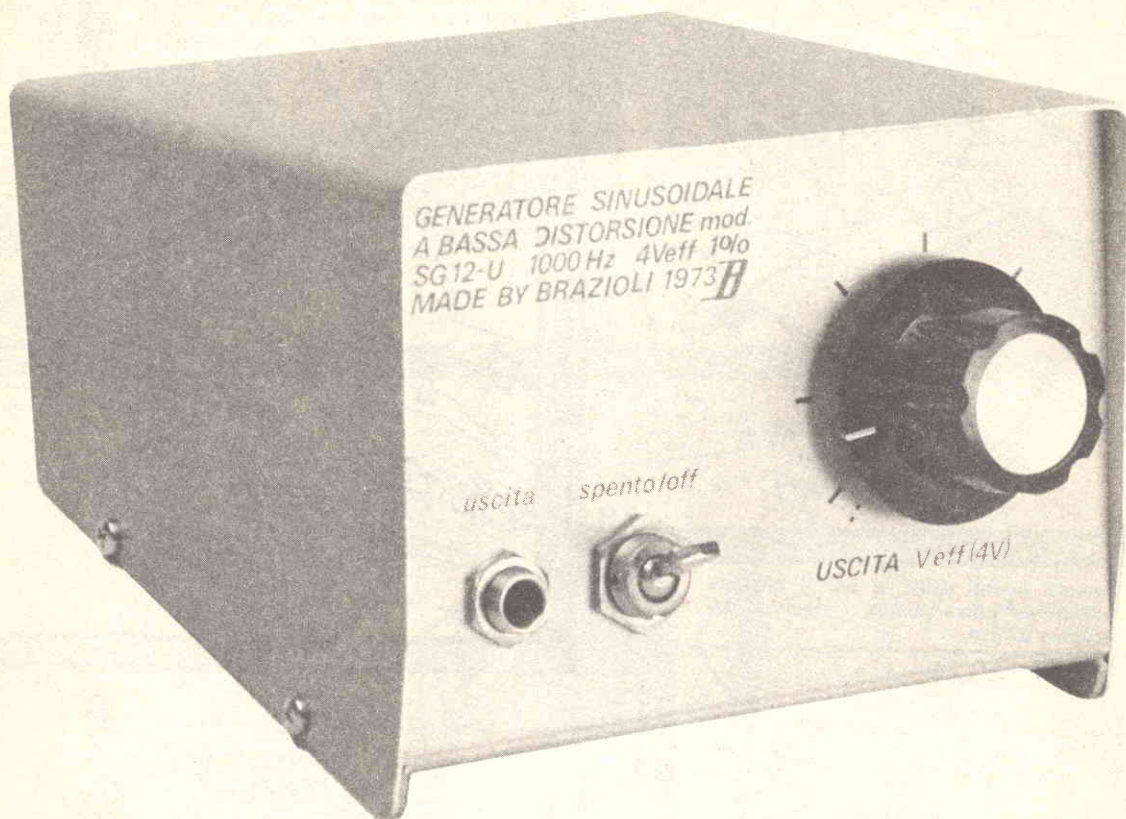

Comunemente, sulle pagine di varie riviste, si osservano i progetti di strumenti « semplificati » ad uso degli sperimentatori.

Non di rado essi sono anche ingegnosi, ma sfortunatamente, alla semplicità si accompagna quasi sempre una pochezza di prestazioni tale, da rendere ardua la classificazione « per laboratorio » dell'elaborato.

Presentiamo qui un generatore sinusoidale di segnali audio che costa pochissimo, ma in fatto di qualità sfida ogni critica.

E forse il classico esempio

dello « strumento serio e semplicissimo ».

Il primo strumento che qualunque interessato all'elettronica acquista, è senz'altro il Tester. Una volta che questo sia disponibile, e che le prime misure siano effettuate, con il minimo di pratica ottenuta sorge consequenziale ed immediata la necessità di un generatore di segnali, per portare avanti la sperimentazione in maniera valida.

Di solito, spaventato dal costo degli strumenti « industriali » del genere, lo sperimentatore inizialmente ripiega su di un... « fischiettatore elettro-

nico »: ovvero un multivibratore a onda non corretta, costruito alla meglio, e funzionante alla meno peggio.

In genere codesto risulta assai poco utile, perché non avendo una taratura effettuata al banco non si sa bene che forma d'onda eroghi, con quale tasso di distorsione ed ampiezza: è un « generaqualchecosa » che ben di rado può servire per effettuare una misura sul serio.

D'altronde, evitando i prodotti dell'industria per scegliere uno dei progetti che appaiono di continuo sulle più varie pubblicazioni, si nota che i più

---

---

# GENERATORE SINUSOIDALE

**Oscillatore di bassa frequenza  
con uscita ad attenuazione regolabile  
con continuità ed ampiezza massima di 4 Veff.  
La purezza della forma d'onda ricavabile  
all'uscita del generatore consente un perfetto allineamento  
di complessi per alta fedeltà.**

---

---

vari Autori sembrano avere un estro particolare per infarcire anche il più semplice schema di strani ponti, termistori, stadi multipli, costosi ed introvabili transistors.

Il novellino, è quindi (quanto a ragione!) assai perplesso all'idea di intraprendere la costruzione di qualcosa del genere.

Ora, noi non vogliamo certo pensare di essere più bravi degli altri, ma certi problemi, forse li vediamo più sotto il profilo della chiarezza, della semplicità e della funzionalità. Per esempio, quello del « primo generatore ».

Facciamo un esempio pratico. Prendiamo quello che a nostro parere potrebbe essere il « Generatore da costruire quando si possiede solo un Tester ».

Si tratta di un vero strumento di laboratorio, ad onta della sua semplicità. Prima di tutto non eroga una stramba successione di impulsi deformi, ma un eccellente segnale sinusoidale che ha una distorsione inferiore all'uno per cento. Inoltre la frequenza ha un valore affidabile, preciso: 1000 Hz.

La stabilità del complesso è ottima: tra +20 °C e +50 °C, temperatura normale di fun-

zionamento, il segnale non varia di più del 2% in frequenza, e del 5% in ampiezza. Si noti bene che non sono previsti termistori, NTC ed altro.

Fatto non trascurabile, il generatore è pressoché insensibile al carico esterno: anche una resistenza bassissima, applicata all'uscita, non deforma la geometria del segnale.

Tuttociò lo si ottiene con un solo transistor (!) e una decina di altre parti. Ovviamente questo non è uno schema... « miracoloso » e nemmeno geniale. È semplicemente il derivato di un buon sfruttamento di componenti moderni efficienti.

## ANALISI DEL CIRCUITO

Il circuito deriva dal più classico dei Colpitts, applicato ai transistori bipolari.

TR1 oscilla con la base esterna al circuito attivo. L'innesco si ha perché C3 riporta sull'emettitore il primo segnale presente sul collettore nell'istante in cui si chiude l'interruttore generale. Ne segue una « reazione per fase » tra collettore ed emettitore ed il complesso L1-C1-C2 risona, dando luogo a segnali a forma di senoide, che sono molto puliti grazie al fattore di merito di tale circuito oscillante.

L1, può essere definita il cuore del sistema. Detta ha un valore di 100 mH, ed è reperibile già pronta presso i venditori di Surplus in genere, specificamente ed in gran copia, presso chi tratta i residuati della demolizione di centrali telefoniche.

Si tratta appunto di un avvolgimento in origine impiegato come filtro nei selettori di frequenze vettrici. Decine e decine di migliaia di simili « Choke » sono oggi offerte per due-tre-

cento lire l'una dai vari commercianti del ramo. Tra tutti, vogliamo segnalare la Ditta Fantini Elettronica, via Ruggero Fauro 38, Roma, perché questa lavora anche per corrispondenza indipendentemente dall'importo del materiale richiesto, quindi può inviare il pezzo anche nel paesino più sperduto.

Ci rendiamo conto però che non sempre chi legge un articolo ravvisa la necessità immediata di realizzare l'apparecchio trattato. Anzi, a volte, sebbene l'elettronica sia una scienza in continua evoluzione, un dato progetto può interessare ad anni di distanza dalla sua pubblicazione.

In questo caso il Surplus potrebbe aver esaurito la temporanea abbondanza di parti ex telefoniche. Per coerenza diamo quindi i dati della L1 nella trattazione del montaggio.

La base del TR1 è semplicemente polarizzata con il classico partitore R1/R2. Tali resistori non sono molto critici.

Sono invece più critici C1-C2-C3. Se per que-

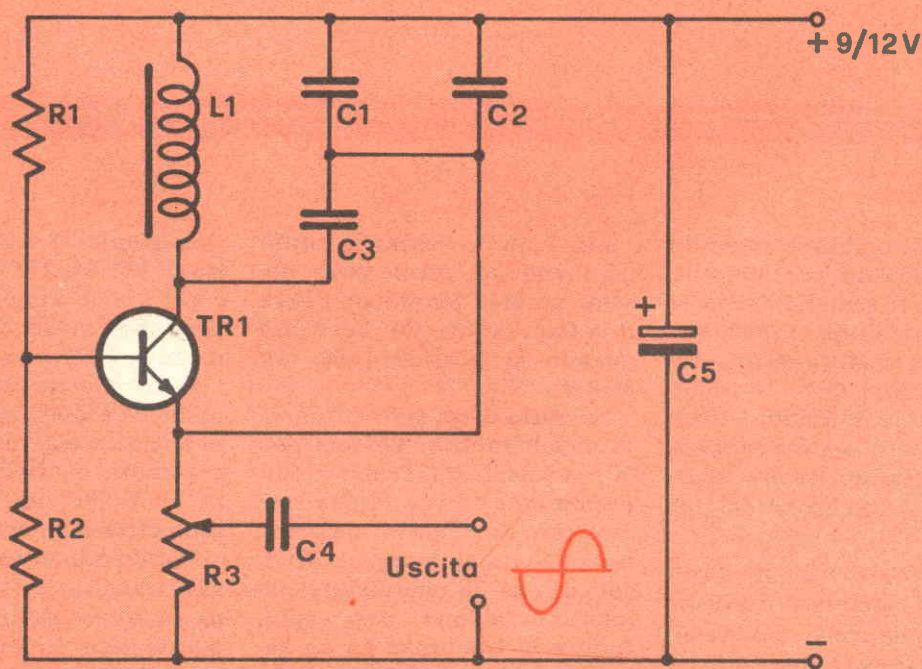

Schema elettrico generale del dispositivo.

sti si impiegano elementi ad ampia tolleranza, non si può contare sulla precisione in frequenza.

Al limite, condensatori imprecisi e non troppo buoni possono dar luogo a distorsioni nella forma d'onda, o impedire addirittura il funzionamento per questo impiego. Occorrono quindi componenti recenti e di ottima marca.

L'uscita del segnale generato è prelevata sull'emettitore, quindi anche sul circuito di reazione. Non di rado, questo genere di prelievo dà vari fastidi perché, ricercando la massima ampiezza, e avendo come carico un circuito a bassa resistenza intena, in parallelo al generatore appare un inaccettabile smorzamento. Però, nel nostro caso specifico, la reazione è talmente sostenuta da consentire la funzione oscillatoria lineare anche in condizioni di impiego particolarmente difficili.

In pratica quindi, anche un carico da poche decine di ohm può essere convenientemente servito. Collegando una cuffia da soli 16 ohm all'uscita, ed applicando ai capi di questa un

oscilloscopio, non si nota una sensibile distorsione, il che può sembrare incredibile, dato che manca lo stadio disaccoppiatore, ma... provare per credere, come ogni lettore potrà verificare.

C4 serve ovviamente per disaccoppiare le tensioni continue presenti nell'oscillatore e nell'apparecchio allo studio connesso.

L'alimentazione del TR1 può essere ricavata da una pila da 9 V oppure da 12 V. Nel primo caso si ottengono 4 V eff. massimi all'uscita. Nel secondo si sale verso i 6 V, ma il segnale è assai meno puro, tende anzi a « salire » troppo ripidamente distorcendo il semiperiodo positivo. Conviene quindi limitare la Vb (tensione di base) a 9 V. L'assorbimento dell'oscillatore si aggira sui 6 mA, per cui qualsiasi comune pila per radio portatile è adatta all'uso. E da notare che se la Vb si riduce, non interviene una distorsione, ma cala semplicemente l'ampiezza del segnale all'uscita. L'apparecchio funziona quindi anche con una pila piuttosto scarica.

## generatore sinusoidale

### IL MONTAGGIO

Circuito stampato del generatore sinusoidale. La basetta può essere richiesta a Radio Elettronica dietro versamento di L. 500 anche in francobolli.

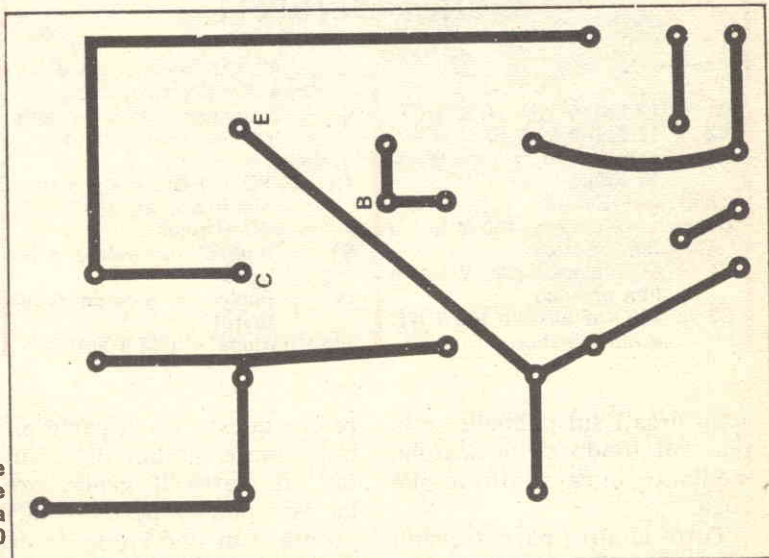

Il prototipo dell'oscillatore descritto ha una veste piuttosto accurata, in quanto è comunemente impiegato nel laboratorio di chi ha redatto questo progetto e si è desiderato che non sfigurasse tra gli altri strumenti.

Ovviamente, il suo impiego in laboratorio deriva appun-

to dalle annunciate caratteristiche di linearità e stabilità.

Come contenitore è impiegata una scatola in alluminio marca Teko, modello 352 dalla moderna linea « a cuneo ». Come si nota dalle fotografie, questo box è assai elegante e tecnicamente moderno. Le sue dimensioni (fronte 125

per 80 mm., profondità 105 mm.) pur non essendo eccessive, permettono un comodissimo montaggio dell'apparato.

Per il cablaggio si usa ovviamente il circuito stampato: le tracce relative appaiono nella apposita figura.

R1, S1 ed il jack di uscita

# Come si monta il generatore sinusoidale

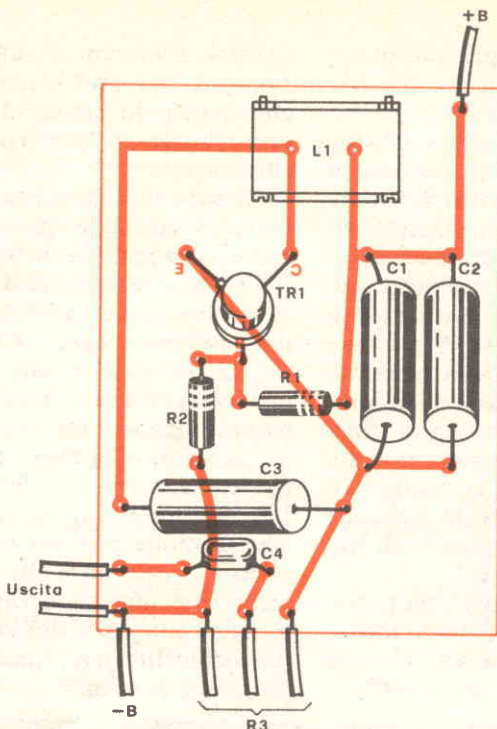

Disposizione dei componenti necessari alla costruzione dell'apparecchio sul circuito stampato.

## COMPONENTI

### Resistenze

- R1 = 12 Kohm 1/2W al 10%
- R2 = 12 Kohm 1/2W al 10%
- R3 = potenziometro lineare da 10 Kohm

### Condensatori

- C1 = 1 µF almeno 100 V lav. a film plastico
- C2 = 1 µF almeno 100 V lav. a film plastico
- C3 = 200 KpF almeno 100 V lav. a film plastico

- C4 = 47 KpF almeno 250 V lav. a film plastico
- C5 = 5 µF almeno 12 V lav. elettrolitico (facoltativo)

### Varie

- TR1 = BC 109/B o analogo transistor tipo BC 108/C - C, BC 108 ecc.
- S1 = Interrutt. unipolare a levetta
- L1 = Bobina di accordo (vedi testo)

alimentazione = pila 9 Volt

## GLI OSCILLATORI

Se in un circuito amplificatore inseriamo una polarizzazione sufficientemente positiva, si genera un'oscillazione autoeccitata. In pratica un oscillatore non è altro che un amplificatore munito di tali caratteristiche.

Gli oscillatori sono circuiti che risuonano ad una frequenza determinata da una induttanza e da una capacità. I due più noti circuiti oscillanti sono il Hartley ed il Colpitts, le cui caratteristiche fondamentali, qui illustrate, possono essere oggetto di innumerevoli piccole variazioni.

Il circuito Hartley è sintonizzato alla frequenza di oscillazione dalla bobina L e dal condensatore C.

Il catodo della valvola è collegato ad una presa intermedia nella bobina L e la griglia

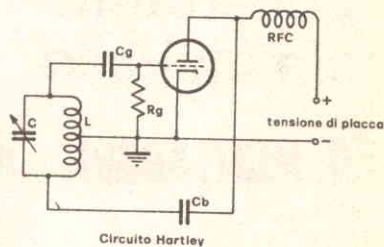

Circuito Hartley

sono fissati sul pannello, e la pila sul fondo della scatola, mediante un cavallotto in plastica.

Tutte le altre parti trovano posto sul circuito stampato. Le loro posizioni non sono molto critiche: l'allineamento da noi scelto è razionale ma non vincolante in assoluto. Se il lettore desidera, per ragioni di ingombro o per l'adozione di parti dalla sagoma diversa, può modificarlo a suo piacere.

La bobina L1, come abbiamo già detto, si può afferma-

re che questa sia la parte più importante, ai fini dei risultati, di tutto il generatore. La si può reperire bell'e pronta, con una spesa modestissima presso le fonti citate. Aggiungeremo però che il valore di 100 mH « spaccato » non è ovunque disponibile, mentre invece si possono trovare a migliaia Choke da 88 mH, e poniamo 110 mH. Ovviamente l'oscillatore funziona anche con questi valori ed altri analoghi senza mutar nulla, ma la frequenza del segnale erogato non sarà di 1000

Hz. Se ci si può accontentare di un bel segnale geometrico trascurando la precisione, accettando, per esempio 800 Hz oppure 1100 Hz, nulla di male. Nel caso contrario sarà necessario aggiustare i valori di C1 - C2 - C3. Saranno aumentati, nel caso che L1 sia « scarsa » e diminuiti se l'induttanza abbonda.

Comunque, nulla impone che la L1 venga ricercata nel Surplus. Anzi, presso ogni venditore Philips/Elcoma può essere richiesto un nucleo a coppa di Ferrite mod. « 3B3 »



e la placca sono collegate ai lati opposti del circuito sintonizzante.

Nel circuito di Colpitts si sfrutta la caduta di tensione attraverso due condensatori posti in serie nel circuito sintonizzante in modo da fornire la reazione. Mentre nel Colpitts la reazione dipende dai valori dei due condensatori, nell'Hartley è determinata dalla posizione della presa centrale sulla bobina, ove si crea una caduta di tensione che diviene più sensibile man mano che aumenta il numero delle spire. Naturalmente se la presa centrale fosse troppo vicina al lato della griglia, la caduta di tensione tra griglia e catodo sarebbe troppo bassa per creare l'oscillazione, e se troppo prossima al lato placca l'impedenza fra catodo e placca sarebbe troppo bassa per permettere una buona amplificazione.

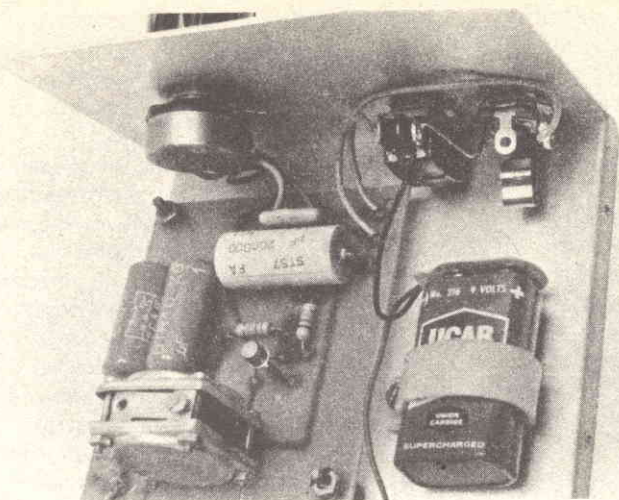
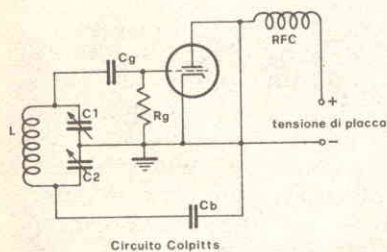

Esempio di possibile sistemazione della basetta nel contenitore.

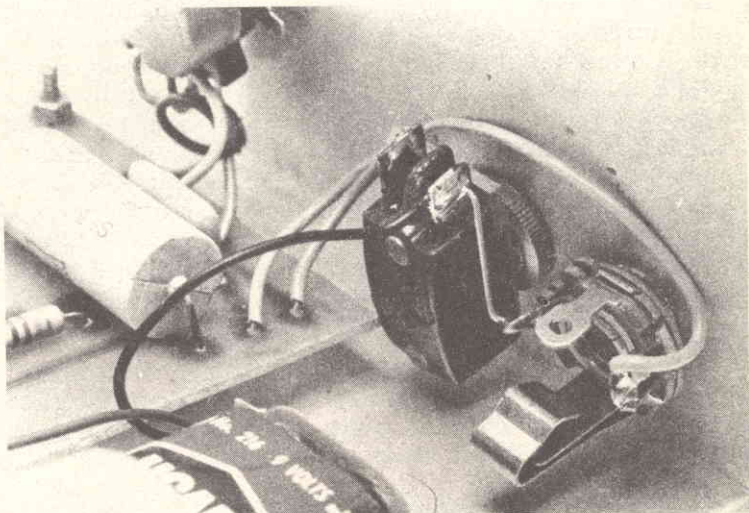

Particolare di montaggio. Per prelevare il segnale di bassa frequenza si è fatto uso di una connessione jack.

munito del proprio rocchetto plastico e delle ganasce in alluminio che lo completano.

Tale nucleo è molto simile a quello dell'avvolgimento da noi utilizzato.

Per realizzare la L1, sul rocchetto si bobineranno 660 spire di filo in rame smaltato (per trasformatori) da  $\varnothing$  0,12 mm. Tali spire saranno disposte a rocchetto; vale a dire ben parallele, a strati successivi regolari. I capi saranno saldati alla basetta rettangolare di bachelite fornita con le altre parti, che regge due

capicorda.

Il lavoro di avvolgimento deve essere accurato, evitando ogni accavallamento o « fessura » tra le spire. Al termine, il rocchetto sarà verniciato con una abbondante mano di collante « Q/Dope » o similare. Di seguito il coperchio della coppa in ferrite sarà posto in loco in modo da serrare bene il rocchetto nel suo vano. Il tutto verrà paraffinato a caldo.

Per finire la coppa con la bobina sarà posta tra le ganasce stringendo le quattro

viti angolari, senza trascurare il fissaggio della basetta porta capicorda.

Come si vede, pur essendo semplice, la realizzazione della L1 richiede una buona dose di pazienza ed una certa abilità meccanica. Quindi, tanto di guadagnato se la si trova già pronta.

Per chi sia negato alle lavorazioni manuali e non abbia il tempo o la voglia di inviare ordini per corrispondenza, aggiungeremo che la bobina con il nucleo di Ferrite a coppa è certo ideale per que-

sto impiego, ma non indispensabile. È possibile ottenere avvolgimenti da 100 mH diversamente costruiti. Per esempio, tra i ricambi TV vi sono le bobine di correzione che hanno valori simili. Anche queste possono essere usate: si noti bene che non le consigliamo, ma funzionano.

Sul pannello si praticeranno i fori per R3, S1, J1. L'ultima può essere una comune presa coassiale per audio come quella da noi scelta, ma se è comodo e si hanno cavi di raccordo già pronti, nulla impedisce (anzi) che sia un BNC. La foratura sarà quindi adeguata.

Scelta una manopola per R3, si potranno tracciare le scritte di norma (acceso/spento; ampiezza; uscita ecc.) Sarebbe complicato effettuarle con le parti montate, quindi il momento migliore è a foratura (e eliminazione della sbavatura) effettuate. Ora si potranno porre al loro posto

le parti dette. Il circuito stampato completo di tutte le parti troverà un buon fissaggio mediante due o quattro viti angolari infilate in altrettanti tubetti distanziatori alti 10/15 mm. La pila potrà essere bloccata come si preferisce, mediante molla, fascia elastica, cavallotto di plastica. Le connessioni tra il circuito stampato e le altre parti saranno ragionevolmente brevi.

Collegando il jack, se si è preferito il modello « audio », si deve far bene attenzione a scartare il contatto che viene isolato quando si innesta il « plug ». La massa del circuito andrà alla massa di tale presa, ed in tal modo farà capo anche al contenitore. La connessione che viene dal C4 sarà connessa al terminale « a molla » che va a toccare la punta dello spinotto quando questo è inserito dall'esterno.

R3 deve essere collegato in modo che ruotando la manopola in senso orario il segna-

le aumenti, secondo la convenzione. Per ottenere ciò, vedendo il potenziometro da dietro, si collegherà alla massa comune il piedino di destra. S1 deve essere orientato in modo che a « spento » corrisponda la sua effettiva disinserzione, e ad « acceso » l'inserzione. Ciò appunto perché, come abbiamo detto, le scritte vanno tracciate prima di alloggiare i pezzi.

La pila ovviamente deve essere collegata solo dopo aver accertato con cura la polarità.



## IL COLLAUDO

Per un primo accertamento della funzionalità del complesso, basta una cuffia o un amplificatore audio qualsiasi, aventi qualsiasi valore di impedenza.

La o lo si collegherà all'uscita e si azionerà S1. Se il cablaggio è esatto, si udrà un fischio prodotto dal segnale, che varierà regolando R3.

Ovviamente per una migliore verifica occorre un oscilloscopio.

Con questo si osserverà la forma d'onda, che deve essere assolutamente perfetta. Ove appaiano dei fenomeni di picco, squadratura o comunque deformazione dell'onda, di sorta, C1 C2 o C3 possono essere di cattiva qualità, o L1 può essere stata realizzata male, quindi scadente, oppure R1-R2 grossolanamente errate.

Per la verifica della frequenza ovviamente occorre uno strumento adatto, meglio se digitale. Un altro sistema però, è quello delle figure di Lissajous effettuabile con l'oscilloscopio impiegato prima. Questi involuppi si ottengono applicando una tensione a 50 Hz (rete) da pochi V all'orizzontale, ed il segnale al verticale. Si vedranno così sullo schermo una sequenza di ellissoidi strettissimi affiancati. Essi

corrisponderanno a 20, se il segnale è esattamente a 1000 Hz, o altrimenti saranno in proporzione.

Possono essere facilmente contattati se l'oscilloscopio ha una mascherina quadrettata. Al limite, anche i moderni Tester di buona marca hanno il loro frequenzimetro audio incorporato: non è molto preciso e nell'impiego comporta fastidiose regolazioni, ma per un collaudo approssimato può servire.

Nel caso che la frequenza si discosti notevolmente da quella attesa, C1 e C2 possono essere modificati: essendo troppo elevata, in parallelo ai detti saranno aggiunti condensatori a film plastico da 100.000 pF, o da 47.000 pF sin che basti. Se invece il segnale è « basso », C2 può essere tolto e sostituito da un elemento da 680.000 pF; in parallelo a questo saranno aggiunti i condensatori « di correzione » da 47.000 pF che sono necessari per giungere al valore esatto.

Tutto questo per i « pignolissimi » che poi sono coloro che riescono sempre ad ottenere risultati incredibili dai più banali apparecchi.

In genere, il segnale ottenuto ha una precisione più che sufficiente o buona: in certi casi ottima, se il lettore ha la fortuna di acquistare dei condensatori di valore abbastanza esatto.

# tune the world

by 127LT

## LAFAYETTE HA-600 A

a copertura continua in  
5 gamme AM-CW-SSB

L'HA 600 A è un ricevitore a copertura generale solid-state, utilizza i più avanzati circuiti elettronici utilizzando 2 transistor a effetto di campo. Un efficiente sistema per una limitazione automatica dei disturbi. Filtro meccanico A 455 KHz per una superiore selettività. BAND-SPREAD elettrico.

L. 100.000 netto



# LAFAYETTE

# MARCUCCI

S.p.A. Milano

via F.lli Bronzetti 37 tel. 7386051 CAP 20129

**Modulo elettronico particolarmente indicato  
per consentire il funzionamento di ricetrasmittitori  
e apparecchi elettronici il cui assorbimento  
si aggira intorno ad un ampère.**

# Alimentatore stabilizzato

Negli alimentatori a regolazione elettronica e tensione fissa di uscita, oggi tanto diffusi, si impiega un diodo di Zener che stabilisce il « piedistallo di tensione » da mantenere. Una soluzione ovvia, semplice, razionale.

Se però, per qualunque ragione si vuole (sia pur leggermente) mutare il voltaggio in uscita, non basta sostituire il diodo: è anzi necessario rivedere numerosi valori di resistenze e varie polarizzazioni. Presentiamo qui un alimentatore di nuovo tipo, che grazie all'impiego di un transistor a effetto di campo, permette la sostituzione diretta e senza calcoli del diodo. Un buon esempio di come siano utili, anche nei circuiti elementari, le « sorgenti di corrente costante ».

Tempo addietro, un amico di Ostia, CB accanito, ma tecnicamente non molto esperto, venne da me per lamentarsi che il suo « Midland » da 5 W (il classico Walkie Talkie detto « mattone ») letteralmente... divorava le pile, richiedendo il cambio di tutta la serie magari due o tre volte per un solo QSO serale.

Gli spiegai che era normale, questo comportamento. Un apparato che in trasmissione assorbe circa 5 W, non può certo lavorare a lungo alimentato con delle « torcette ». Ci rimase male. Disse che gli avevano garantito una autonomia di oltre tre ore e che pensava quindi ad un guasto, o almeno ad una sregolazione del circuito.

Alla mia domanda di chi mai fosse il negoziante che garantiva le tre ore, rispose che si trattava di un tizio che aveva una grande bancarella a Porta Portese. Poiché egli aveva l'intenzione di recarsi presso codesta « Premiata Dittta » a protestare, la Domenica successiva, mi feci premura di dirgli che lasciasse perdere, in quanto vi era di che ricevere insulti e peggio. Dopotutto, il « bancarella » poteva sempre ribattere che le tre ore erano verificabili, purché si tenesse sempre l'apparecchio in ricezione, e che la trasmissione, essendo al limite vietata, non era compresa nell'autonomia!! Certi commercianti, in questi giochetti, sono veri maestri.

Gli consigliai quindi di pensare alla salute e farsi un alimentatore.

L'amico però si fece ancora più scuro: lui, un alimentatore, stabilizzato e ben filtrato, non lo conosceva nemmeno di vista. Mi pregò quindi di aiutarlo.

Come potevo ritirarmi? Ormai il suggerimento l'avevo lanciato e con carta e matita mi affannai a spiegargli la funzione dello Zener, del transistor regolatore, del rettificatore a ponte... Dopo due ore eravamo ancora al punto d'inizio e peggio. Gli dissi allora che alimentatori del genere erano venduti presso ogni negozio del ramo, ma l'amico rispose che ormai non si fidava più e temeva di venir « bidonato » di bel nuovo; insomma, sarà che

io sono purtroppo il tipo che non sa dir di no bello e franco, sarà che il mio interlocutore è un asso nel convincere la gente, ma mi trovai impegnato nella promessa di realizzare il dannato alimentatore.

In una serata libera da migliori impegni, diedi di mano agli strumenti e mi accinsi alla costruzione del « baracchino del... Baracchino! ». Montare un banale alimentatore stabilizzato per la centesima o la millesima volta, è un lavoro piuttosto seccante, come potete bene immaginare, ed io ero tanto annoiato che furberamente collegai lo Zener della situazione « alla rovescia »; nel senso della conduzione diretta; con l'immane risultato di vederlo andare fuori uso non appena acceso l'alimentatore per la prima volta. Erano le 22,30 e, come sempre capita quando si è un poco scarognati, guardando nel cassetto dove tengo gli Zener mi accorsi che non ne avevo uno, uno solo, da 12 V e 400 mW per il ricambio!

Che fare? Prendere il tutto a martellate? Buona idea, ma l'avevo promesso per l'indomani e mi secca non tenere fede alle promesse; decisi quindi di arrangiarmi « alla disperata » tentando una nuova soluzione che rendesse possibile l'impiego di un diverso Zener. Dal relativo ragionamento discende il progetto dell'apparecchio che ora descriverò: nato dal malumore, ma in effetti valido ed assai pratico.

## ANALISI DEL CIRCUITO

T1 è un comune trasformatore di piccola potenza (10 W) che ha il primario a 220 V ed il secondario a 12 V. C1 ed R1 connessi a quest'ultimo, servono per evitare l'influenza di parassiti presenti sulla rete. La tensione a 12 V disponibile è rettificata mediante DS1-DS2-DS3-DS4 che formano un ponte di Graetz. C2 spiana la tensione rettificata, ed ai suoi capi è presente una tensione CC pari a circa 16 V.

Sin qui, tutto convenzionale, ma ora viene il lato di maggior interesse.

In parallelo al C2 si trova un circuito-serie formato dal TR1 e dallo Zener « DZ ».

Il TR1, è un transistor FET a canale « N » ed ha il Gate direttamente connesso al suo Source. In tal modo, se aumenta la tensione applicata tra Drain e Source/Gate, aumenta la resistenza interna del « canale conduttore » che si « stringe ». Ora, se all'aumento della tensione corrisponde un aumento della resistenza, la corrente che attraversa il dispositivo rimane sempre eguale entro ampi limiti: si ha quindi un regolatore automatico della corrente, quindi una « sorgente di corrente costante ».

Nel caso in esame, avendo un DZ, poniamo da 9 V, e a bassa dissipazione, si andrebbe verso un surriscaldamento se la resistenza collegata tra esso ed il positivo generale non fosse dimensionata in modo adatto. Per uno Zener da 8,2 oppure da 6,8 V, la resistenza dovrebbe essere logicamente via via maggiore. Contrariamente per un DZ a 12 V. In sostanza, per ciascuno di questi si dovrebbe calcolare una « R » adeguata. Con l'impiego del FET che abbiamo esposto, invece, nulla di simile: la corrente che attraversa qualunque diodo (da 6 a 12 V) si « autoadatta » e non possono avvenire sovraccarichi. Il che, vuole anche dire, che lasciando l'alimentatore come è raffigura-

to, si può innestare al posto del DZ un elemento che abbia la tensione che si desidera ottenere all'uscita, e la si ottiene veramente senza alcuna modifica. Altro lato degno di interesse nel circuito elettrico appare, tratteggiato, il « DC ». Questo è un diodo « correttore »; a cosa serve lo vedremo subito.

Come ho detto, nella infausta sera rammentata, io dovevo realizzare un complesso capace di erogare 12 V esatti; per contro, l'unico diodo disponibile dalla tensione grosso modo similare, aveva appena 10,5 V di VZ.

Poiché tale valore era insufficiente, decisi di « prolungare » lo Zener.

Questo è un trucchetto che pochi conoscono, quindi vale la pena di rammentarlo.

Qualunque rettificatore di piccola o media potenza, al Silicio, fatto funzionare nel regime della conduzione diretta con un adatto carico, si comporta come uno Zener (vedi caso!) a bassissima tensione: da 0,6 V a 1,5 V a seconda del modello. Il noto « P/800 », ad esempio, classico diodo « AT » per TV e simili impieghi, ha un piedistallo di tensione che vale proprio 1,5 V, in genere: poco più o poco meno forse, ma con degli scarti comunque limitati.

Ebbene, se allo Zener si pone in serie un diodo della specie, si ha: 1) il primo « gradino » di tensione VZ; 2) il secondo « gradino » di tensione che è la VD del diodo aggiunto. Per esempio, nel caso preso in esame: 10,5 V più 1,5 V, come dire i 12 V desiderati.

Altri diodi danno un « prolungamento » più o meno notevole, e con una cernita si può facilmente arrivare a risultati egualmente precisi. È da notare comunque, che anche se la tensione VZ e quella VD sono in serie tra loro, il diodo « correttore » non è veramente in se-

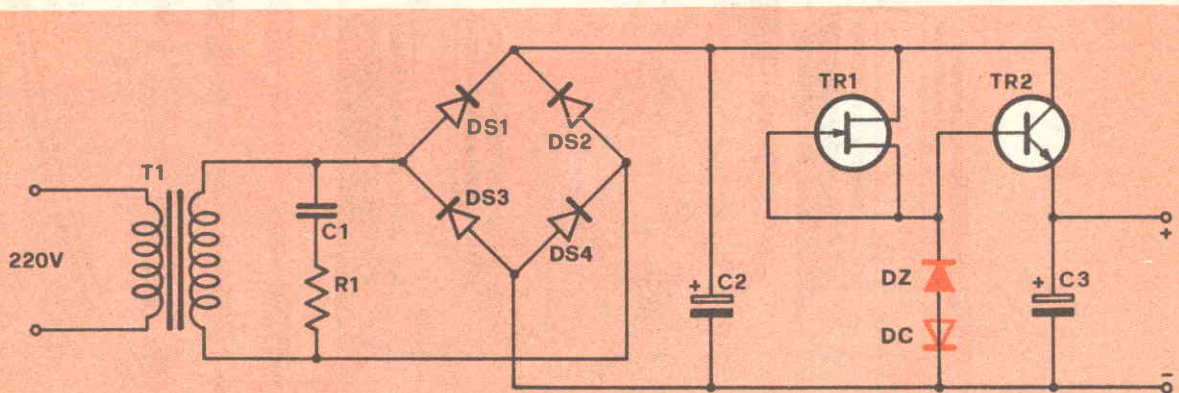

Schema elettrico generale.

rie con lo Zener, infatti funziona inversamente. Per ottenere la funzione, occorre collegare assieme i due anodi, come si vede nello schema, oppure i due catodi, ove il « DC » fosse inserito tra il positivo generale (S-G del TR1) ed il DZ.

Ultima ma non meno importante nota. Come tutti i più esperti sanno, anche i diodi Zener sono soggetti alla temperatura, e la loro precisione « fluttua » passando dal freddo al caldo. Per esempio, a riposo, uno di essi è sottoposto solo alla temperatura ambiente; quindi se lo si misurasse istantaneamente, manifesterebbe la VZ precisa, nominale, che sarebbe logico attendersi. Dopo un certo periodo di funzionamento però, a causa della medesima

corrente che lo attraversa, e del calore emanato dalle parti circostanti, il diodo si « intiepidisce » e poi raggiunge una temperatura più alta. Contemporaneamente la sua VZ cresce. Abbiamo così molti alimentatori che appena azionati danno un certo valore di tensione, e dopo un certo periodo di lavoro un'altro. Proprio per evitare questo fenomeno, vi sono in commercio degli Zener « compensati » che ignorano la temperatura; essi sono però costosi e non molto reperibili, in quanto classificati « professionali ».

Ora, un diodo che lavori nel senso diretto della conduzione come il « DC » del nostro schema, ha un coefficiente tensione/temperatura perfettamente contrario a quello del DZ,

## l'alimentatore

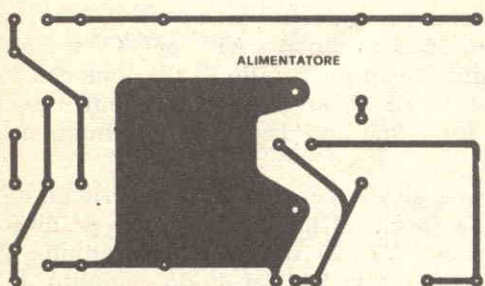

La bassetta stampata può essere richiesta a radio elettronica dietro versamento di L. 500.

Disposizione dei componenti a cui bisogna attenersi per ottenere un sicuro funzionamento.

## IL MONTAGGIO

La realizzazione del dispositivo può essere effettuata, diciamo, « in dipendenza dell'uso ».

Il vano-pile di pressoché ogni CB « Mattone » ha misure che all'incirca sono: 65 per 60 (o 75) mm. In profondità: 35 oppure 40 mm. In uno spazio del genere il nostro può rientrare, magari opportuna-

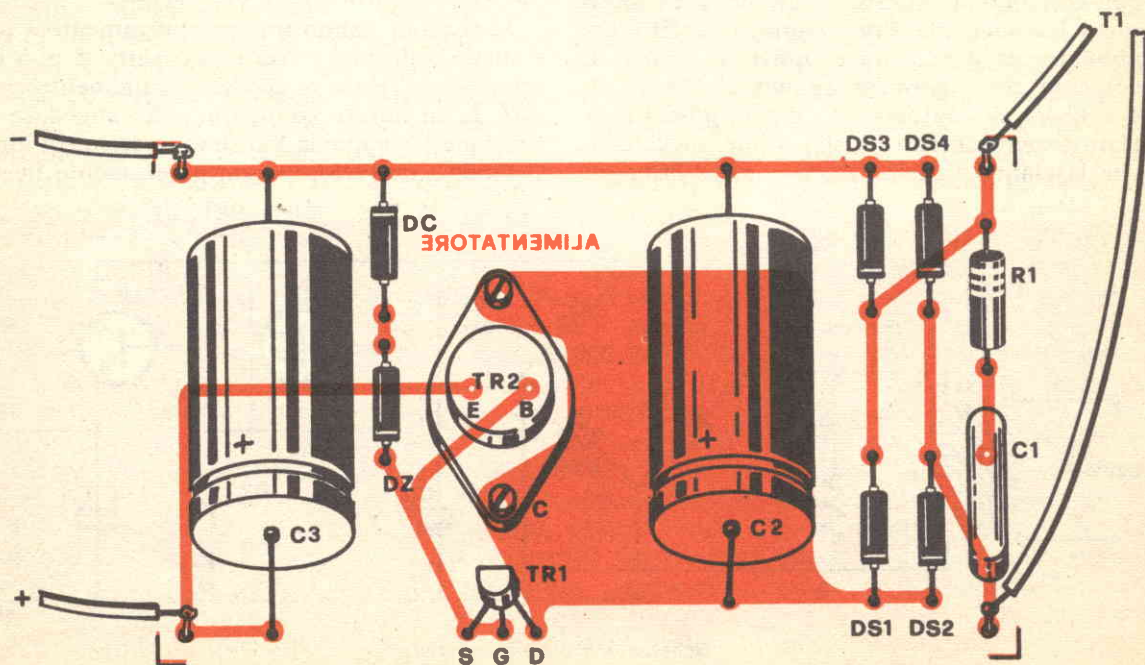

che in tal modo è in buona parte « compensato ».

Questo era il lato saliente di tutto il complesso; il resto è solitissimo. Il transistor TR2 lavora come stabilizzatore-serie con la base controllata del partitore TR1-DZ (e DC eventuale). C3 serve da filtro aggiuntivo e « serbatoio ».

Questo è il circuito nei suoi dettagli. Ora, passando ad un piano applicativo, è doveroso aggiungere che con l'AD161, la massima corrente erogata non deve superare i 400-500 mA, per 12 V; dopotutto, quel che serve per alimentare ogni « Mattone » per CB, o radiorecettore anche munito di un finale piuttosto « importante » e/o registratore.

Dato che il trasformatore previsto ha una potenza pari a 10 W, all'uscita si potrebbe avere anche 1 A circa, però in questo caso è necessario che il TR2 abbia un buon radiatore alettato: malgrado tutto ciò, il transistor scaldava parecchio, seppure in maniera da non preoccupare.

Relativamente al filtraggio della tensione, diremo che è ottimo; adatto per ogni tipo di carico e, grazie all'accoppiamento DZ/DC anche migliore (in via di stabilità) della maggioranza degli apparecchi « commerciali ».

Per questo alimentatore non è prevista la protezione dai sovraccarichi, quindi l'uscita teme i cortocircuiti come ogni apparecchio analogo.

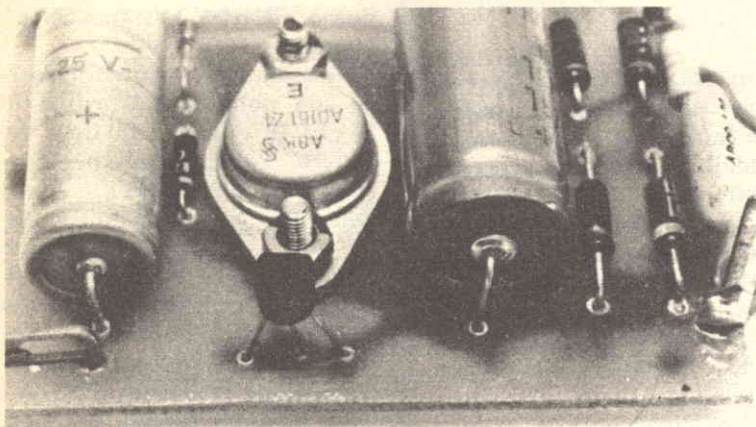

Vista d'insieme del prototipo.

mente sagomato. Naturalmente, ancor meglio ed in « tutta estensione » può essere contenuto nella « scatola per pile aggiuntive » che è prevista per stazioni semiporlatili o per uso mobile.

Altrettanto va detto per mangianastri,\* registratori indipendenti dalla rete, radiorecettori di una certa levatura e simili.

In sostanza, ciascuno può vedere innanzitutto lo spazio

## COMPONENTI

- R1 = 47 Kohm 1/2W 10%
- C1 = 100 Kpf a film plastico
- C2 = elettr. 1000 µF 25 VI
- C3 = elettr. 250 µF 15 VI
- DC = vedi testo
- DS1 = diodo al silicio P/400 o similare
- DS2 = come DS1
- DS3 = come DS1
- DS4 = come DS1
- DZ1 = zener da 400 ÷ 500 mW (per la tensione vedi testo)
- TR1 = FET mod. 2N3819
- TR2 = AD 161
- T1 = trasformatore 220/12 V da 10 ÷ 15 W idoneo per correnti di 0,8 ÷ 1 A

disponibile nello scomparto alimentatore dell'apparecchio da servire, poi progettare la forma di montaggio più logica.

La versione dell'alimentatore mostrata nelle fotografie,

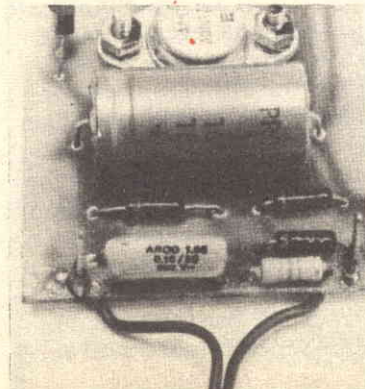
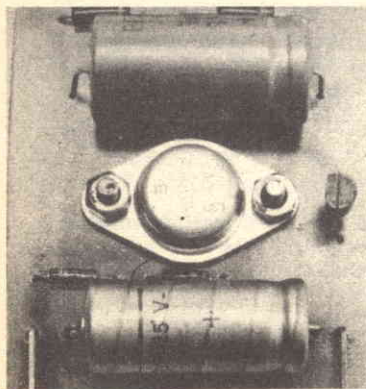

Due particolari della basetta.

A sinistra, transistor di potenza AD 161 che, qualora non vi siano problemi d'ingombro, potrà essere sistemato su di un dissipatore termico.

A destra, i quattro diodi rettificatori sistemati all'ingresso del circuito elettrico che possono essere sostituiti da un adeguato ponte di rettificazione.

# l'alimentatore

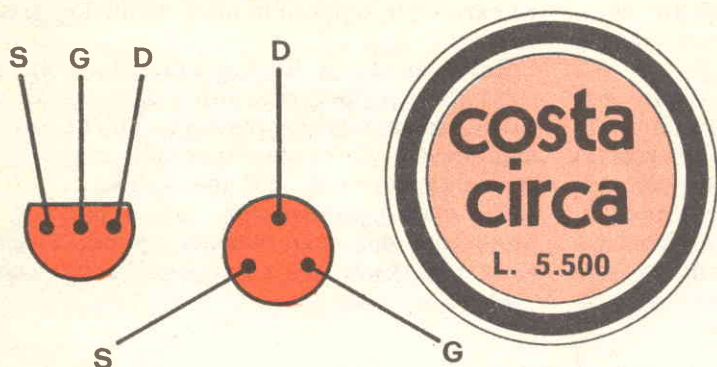

Disposizioni tipiche dei terminali relativi al transistor 2N3819 nelle due versioni presenti sul mercato.

e ciò anche a scopo didattico, è quella più « normale ». Tutte le parti, ad eccezione del trasformatore, trovano posto su di una basetta da 50 per 70 mm. Il cablaggio è ovviamente a circuito stampato e la relativa pianta appare nel disegno. Così come si presenta, il tutto prevede l'assenza di radiatore per il TR1: si noti però la vasta area di pellicola di rame presente « sotto » al circuito stampato che in parte serve all'uopo.

In tale forma le correnti massime accettabili all'uscita saranno di 300-400 mA, poco più. Se si prevede di « tirar fuori il ricavabile » e di conseguenza anche il radiatore, sarà necessario fare attenzione a che DZ e DC non siano eccessivamente accostati all'area radiante per evitare sgradevoli fluttuazioni termiche che il « DC » non potrebbe più controllare.

Il montaggio delle parti è elementare; i diodi e gli elettrolitici saranno collegati con la massima cura per quanto riguarda la polarità. TR1, il FET 2N3819, odieramente è reperibile con eguali caratteristiche ma con due diversi involucri che dipendono dal-

la marca costruttrice. Nel disegno li vediamo entrambi, con le relative connessioni. Il modello « rotondo » generalmente costa qualcosa di meno, ma in cambio è di gran lunga meno diffuso, fatto piuttosto insolito.

Se il « DC » non è impiegato, l'anodo del DZ andrà direttamente alla pista del negativo generale; a questo proposito, dirò che non è certo necessario impiegare un solo diodo di correzione. Nulla impedisce l'uso di due o tre di questi (specie se a « bassa » tensione di plateau, 0,5-0,6 V) collegati tra loro direttamente in serie (anodo-catodo-anodo-catodo) e poi in « quasi serie » allo Zener, come ho detto in precedenza.

Ripetendosi ancora una volta: se per una eventuale radio, un registratore, un microfono trasmittente o analoghi serve una tensione al di fuori dalla norma, come 7,5 V, oppure 8 V o altra che derivi dalla presunzione di impiego di pile al Mercurio o accumulatori, basterà semplicemente impiegare DZ e compensatori adeguati per ottenerla all'uscita senza mutare null'altro.

La scelta del trasformatore da impiegare nella realizzazione pratica del circuito è una delle fasi determinanti rispetto al rendimento ottenibile. In commercio, come abbiamo accennato, si trovano i più svariati trasformatori e quindi la vasta gamma offre allo sperimentatore numerose possibilità. Importantissimo è scegliere quello più adeguato perché altrimenti, collegando un carico di 500 mA in uscita si rischia di osservare un netto calo della tensione utile e, tutto ciò, solo per il trasformatore che non sopporta un simile flusso elettrico nei suoi avvolgimenti.

Acquistando un trasformatore con potenza dell'ordine di 10÷15 W questo non deve accadere. Vediamo perché: considerando che  $W=VI$  e che i volt come pure gli ampère sono noti, è possibile verificare dimensionalmente il carico richiesto al circuito interno del trasformatore. Facciamo i conti: essendo  $V=12$  e la corrente normale richiesta di 0,5 A i watt saranno quindi 6. Considerato inoltre che nei picchi la corrente potrebbe anche salire a 1 A di verifica che anche la potenza imposta al trasformatore aumenterà con proporzionalità diretta per cui  $12 \times 1 = 12$  watt (valore ottimale di potenza che il trasformatore dovrà dissipare).

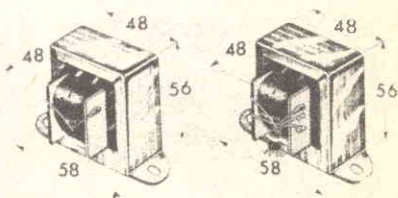

La scelta del trasformatore deve essere operata con molta cura cercando il modello che pur presentando dimensioni d'ingombro molto ridotte possa garantire una stabilità di tensione in funzione del carico. Le misure sono in mm.



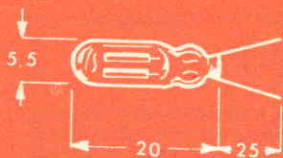

## La luce spia

Per una accurata presentazione estetica e soprattutto per avere un'indicazione acceso/spento, l'alimentatore può essere dotato di una luce spia. Qualora si decida di inserire l'indicatore di funzionamento all'ingresso del trasformatore d'alimentazione si potrà convenientemente ricorrere all'uso di segnalatori al neon come i modelli riprodotti nelle immagini.



Le lampadine al neon che si possono comunemente acquistare presso i rivenditori di componenti elettronici necessitano di una resistenza di carico del valore di alcune decine di Kohm (richiedere al fornitore i dati tecnici precisi al momento dell'acquisto); talvolta però non è necessaria l'aggiunta di alcun resistore perché le case costruttrici provvedono direttamente a collegare l'apposito carico nel contenitore.

## LA STRUMENTAZIONE

Una delle qualità riscontrate negli alimentatori stabilizzati esposti nelle vetrine con un macroprezzo scritto a caratteri quasi invisibili è la possibilità di controllare, durante l'uso, sia la tensione che la corrente richiesta dal carico.

Per completare l'alimentatore stabilizzato qui proposto con una adeguata strumentazione, è sufficiente inserire correttamente un voltmetro ed un amperometro. Vediamo come.

L'inserzione da effettuarsi è quella che i tecnici chiamano volt-amperometrica e prevede l'uso di un voltmetro ed un amperometro posti rispettivamente in parallelo ed in serie all'uscita dell'alimentatore.

Come avrete già intuito dalle immagini riprodotte, esistono due diverse possibilità per la disposizione dell'amperometro rispetto al voltmetro: una tecnicamente definita « a monte », l'altra « a valle ». Nel nostro caso la scelta di un sistema piuttosto che l'altro non è determinante ai fini della precisione di lettura di cui abbiamo bisogno mentre, per misure con strumenti di precisione (classe 0,1) la decisione è importantissima.

Nel caso dell'inserzione « a valle » il voltmetro misura la reale tensione ai morsetti dell'alimentatore ma non quella applicata al carico a causa della caduta di tensione provocata dalla resistenza interna dell'amperometro misurante la reale corrente richiesta dal carico.

Nel secondo caso (inserzione « a monte ») il voltmetro misura la reale tensione ai morsetti del carico ma l'amperometro (per l'assorbimento causato dalla resistenza interna del voltmetro posto in parallelo al carico) non rileva il preciso flusso di corrente generata dal carico.

Naturalmente, come già detto, nel nostro caso queste finzze tecniche non hanno alcuna rilevanza e quindi si potrà optare indifferentemente per l'una o per l'altra soluzione rispettando però necessariamente le posizioni serie e parallelo dei due strumenti.

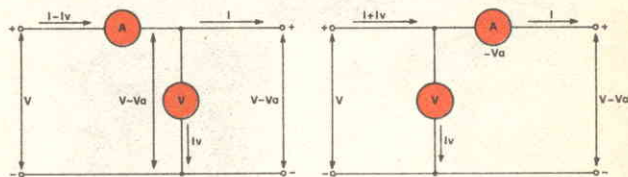
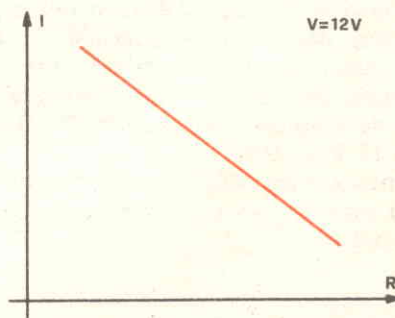
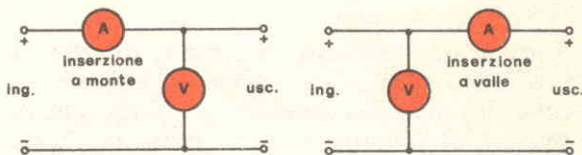
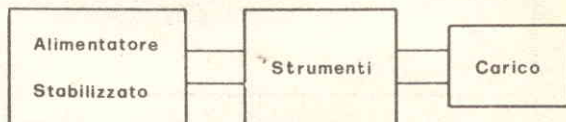

Schematizzazione elettrica del discorso a lato riportato. Dall'alto: schema a blocchi, inserzione « a monte », inserzione « a valle », andamento grafico della corrente in funzione della resistenza di carico con tensione costante, distribuzione delle correnti e tensioni nei due sistemi di misura considerati.

## IL FUSIBILE

Il dimensionamento del fusibile necessario per la protezione del circuito elettrico deve essere effettuato tenendo in considerazione l'andamento della curva di dissipazione. A sinistra, andamento tipico della dissipazione in funzione della corrente supponendo la tensione costante; in basso particolare circuitale in cui sono evidenziati il modulo di segnalazione e l'inserzione del fusibile.

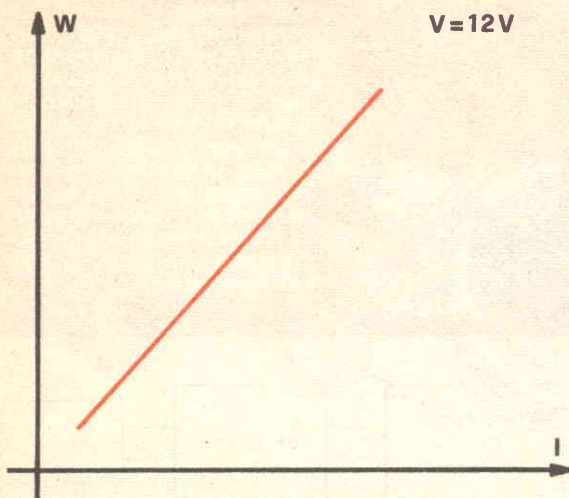
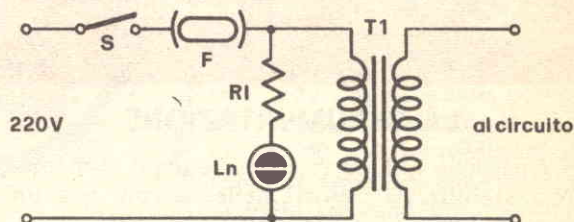

## COLLAUDO

Prima di « innestare la spina », il lettore è bene che riveda con attenzione la polarità dei condensatori e dei diodi; in tal modo non gli accadrà di rovinare qualche pezzo per mera disattenzione come è capitato a chi scrive!

Ciò fatto, si è pronti al « via ». Data tensione, se si ode un ronzio cupo e forte, mentre si nota il surriscaldamento del T1, e magari saltano le valvole di casa, il futuro del montaggio dipende dai vostri riflessi. Se in mezzo secondo riuscite a staccare la rete, forse qualcosa si salva, nel contrario no. Ciò che è certo, è che avete connesso li rovescio T1: il secondario da 12 V ai 220 V!

Ovviamente è un caso limite, però controllate prima anche questa connessione, per non pentirvi poi.

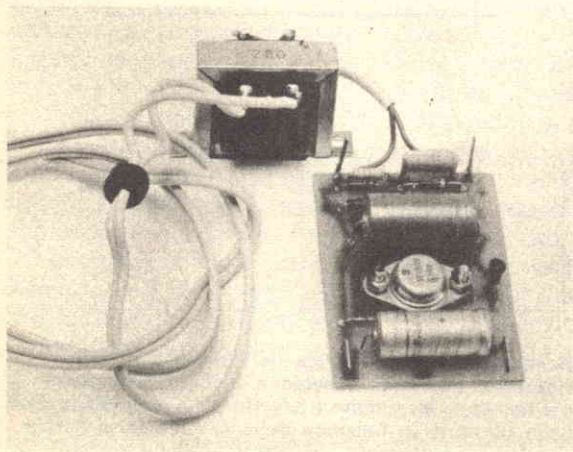

Prototipo cui è stato collegato il trasformatore d'alimentazione opportunamente dimensionato.

Nel normale, nulla deve surriscaldarsi, non si deve poter avvertire alcun ronzio, e tutto apparirà come « non connesso ». Un voltmetro collegato all'uscita, chiarirà per altro che la tensione dello Zener o dello Zener più « DC » è presente.

Si può fare una prova di carico, ora, applicando alla presa « V/stab » che poi è sempre l'uscita, una resistenza da 28 ohm e 5W. Per 12 V, sarà prelevata una intensità di circa 400 mA, quella di regime senza radiatore per il TR2.

In queste condizioni, la resistenza applicata deve scaldare alquanto, mentre TR2 si intiepidirà notevolmente: la tensione però deve rimanere identica. Se cala di poco, il trasformatore è debole, minore dei 10 W dichiarati. Se cala di molto vi è un guasto, una parte errata o una connessione malfatta.

Relativamente al trasformatore, vi è da dire che esiste un notevole « contrabbando » di elementi di piccola potenza spacciati per ... maggiori; il 7 W per 10 W, il 12 W per 15, il 20 per 30 W ed a salire. Il tutto ovviamente è basato sul fatto che chi acquista non reca con sé calibro e tabelle; quindi è la solita « truffetta all'italiana » operata anche da quelle case automobilistiche che dichiarano i 170 all'ora per un « bidoncino » che non raggiunge nemmeno i 150 con il vento in coda.

Scegliete quindi il vostro fornitore con cura, e questo, come altri trasformatori, con una certa larghezza.

Non sembra che vi sia da dire altro; escludendo errori banali, l'alimentazione deve funzionare subito e bene.

a tutti i lettori

**attenzione!**

**RADIOELETRONICA**

ha cambiato sede e indirizzo.

Tutta la corrispondenza deve essere indirizzata a Radio Elettronica, Via Visconti di Modrone, 38 - 20122 Milano - Tel. 792.710 / 792.713.

I versamenti devono essere effettuati sul ccp 3/43137 intestato alla:

**Etas Kompass**

**Periodici del Tempo Libero S.p.A.**



oggi è la  
televisione  
a colori  
che conta...

**Se siete  
interessati  
alla TELEVISIONE a COLORI**

come tecnici o commercianti

questo opuscolo è per Voi **indispensabile**. Esso Vi offre il mezzo **più pratico, efficace ed economico** per acquisire in breve tutte le nozioni necessarie ad una padronanza della nuova tecnica. Richiedetelo **oggi stesso** (unendo lire 100 in francobolli) all':

ISTITUTO TECNICO DI ELETTRONICA « G. Marconi »  
Segreteria - Sez. R - Cas. post. 754 - 20100 Milano

dalla lunga esperienza della **ZETA** elettronica nasce  
una nuova generazione di sistemi hi-fi  
da cui matura e prende forma  
un concetto nuovo di alta fedeltà

**ZETA ELETTRONICA**



20060 CASSINA DE' PECCHI (MI)  
piazza Decorati 1 tel. 9519476

**DS 30**

Diffusori acustici  
a sospensione pneumatica  
tre vie. 30-40 W, 8 ohm,  
30-20 KHz.  
Mobile 600 x 400 x 250.

Kit completo L. **39.000**.

Già montato L. **47.000** cad.

A richiesta, con mobili  
laccati bianchi  
o rivestiti in noce.

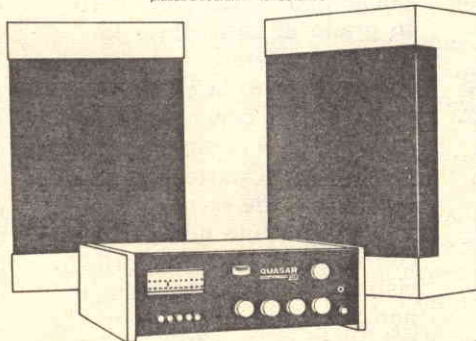

**QUASAR 80**

Sintoamplificatore FM  
HI-FI stereo 30+30 W.  
Disponibile in

Kit a L. **90.000**,  
già montato L. **108.000**

Il mobiletto è disponibile  
nelle versioni laccato  
bianco e rivestito in noce.

**CONCESSIONARI**

ELMI, via Balac 19, Milano 20128  
ACM, via Settefontane 52, Trieste 34138  
MARK, via Lincoln 16 ab. Carpi 41012  
AGLIETTI & SIENI, via Lavagnini 54, Firenze 50129

DEL GATTO, via Casilina 514, Roma 00177  
ELET. BENSO, via Negretti 30, Cuneo 12100  
A.D.E.S., v.le Margherita 21, Vicenza 36100  
L'ELETTRONICA, via Brigata Liguria 78/80, R. Genova 16121

# ZENER



Progetto per la costruzione di un economico elemento stabilizzatore di potenza.

Ancora oggi il costo di un diodo Zener, che abbia una certa potenza, diciamo superiore ai 50 W, è considerevolmente elevato. Inserito nel settore dei componenti professionali, il suo prezzo è di parecchie decine di migliaia di lire.

Con il nostro progetto, e con qualche biglietto da mille, è possibile costruire questo « Zener Sintetico » che oltre a sostituire perfettamente il componente originale, offre addirittura diverse tensioni di funzionamento ed è silenzioso per quanto concerne il caratteristico rumore bianco dovuto al raggiungimento della tensione di sfondamento.

Infatti, tutti avranno rilevato che il rapporto Prezzo-Potenza dei diodi Zener traccia una curva la cui pendenza continua a far impallidire il più volenteroso degli sperimentatori.

Se per poche centinaia di milliwatt gli Zener costano altrettante poche centinaia di lire, non appena si oltrepassa il Watt, è la fine: i prezzi subiscono una brusca impen-

nata e già nel campo dei 30 o 40 watt si superano le ventimila lire, e poi si sale con un andamento ripido, che rende irraggiungibili certi diodi Zener di potenza, così utili per determinati progetti...

Chi non è completamente all'oscuro della materia, sa benissimo che un Zener non è altro che un diodo particolarmente trattato, a giunzione, e che per il costruttore non dovrebbe presentare maggiori difficoltà di un qualsiasi raddrizzatore al silicio.

Il motivo per cui essi costano tanto trova diverse spiegazioni, poche delle quali sono però in grado di convincere lo sperimentatore.

Prima di tutto la classificazione di questi Zener nella categoria dei « componenti professionali ». Questo sta già a significare che se ne prevede una produzione non di massa, con delle tolleranze piuttosto ristrette, e chi ne ha bisogno, non potendone assolutamente fare a meno, non baderà troppo al prezzo salato.

Quello che fa venire il nervoso a noi sperimentatori, è che

non solo la NASA usa dei diodoni del genere, ma che anche i modesti riparatori ne fanno uso e, una volta o l'altra, tutti finiamo per sentirne la necessità, vuoi per realizzare delle accensioni elettroniche, vuoi per altri impieghi. In pratica siamo continuamente alla ricerca di uno Zener di potenza dal prezzo accessibile.

Ricerca per lo più infruttuosa perché se si va a frugare nel surplus o nell'usato non si riesce mai a trovare il componente con la tensione desiderata, mentre se lo si va a comprare nuovo, è finita per il nostro portafoglio.

Vi auguriamo che non vi capiti mai di non poter fare assolutamente a meno di una coppia di Zener da 80 Watt, o cosucce del genere, dover fare il giro di una mezza dozzina di fornitori, non trovarla, fino a che non riuscite, con lautissimi pagamenti anticipati (cifre da capogiro) a convincere qualcuno di loro ad ordinarvela, con la speranza di poterle disporre per il trimestre successivo.

## PRINCIPIO DI FUNZIONAMENTO

Una soluzione al problema deve garantire non solo le funzioni tecniche di uno Zener di potenza, ma anche l'aspetto economico, in quanto non si tratta tanto di cercare qualcosa di disponibile a metà del prezzo originario, ma qualcosa che perlomeno costi un decimo del costo di un Zener di potenza.

Largamente al di sotto di questo limite di costi troviamo il transistor 2N3055, purché sia di buona marca, perché, purtroppo, ve ne sono in circolazione anche di certe marche — decisamente non buone — che danno prestazioni infime: noteremo che per una corrente di collettore pari a 2 A, il guadagno, il Beta, può giungere sino a 100.

Questo significa che per ottenere tale risul-

tato è sufficiente disporre di una corrente di base di 20 mA.

Questo significa che operando a 50 V, il « buon » 2N3055 lavora sui 100 W con 20 mA di corrente di base.

Consideriamo adesso le caratteristiche di un BZY 88, da 400 mW e dal costo di poche centinaia di lire.

Non vi è dubbio che può molto facilmente controllare una corrente di 20 mA, ed anche più. Non molto di più, ma in questa fascia di valori si lavora in condizioni di assoluta sicurezza.

Non resta quindi che supporre di collegare il BZY 88 tra il collettore e la base di un 2N3055, come illustrato nel disegno dimostrativo che pubblichiamo.

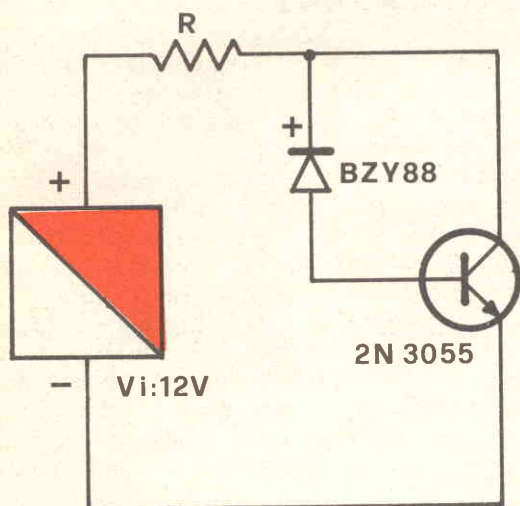

Lo schema di principio del diodo zener di potenza sintetico. Lo « zenerino » piazzato tra base e collettore deve lavorare con un carico di 20 mA.

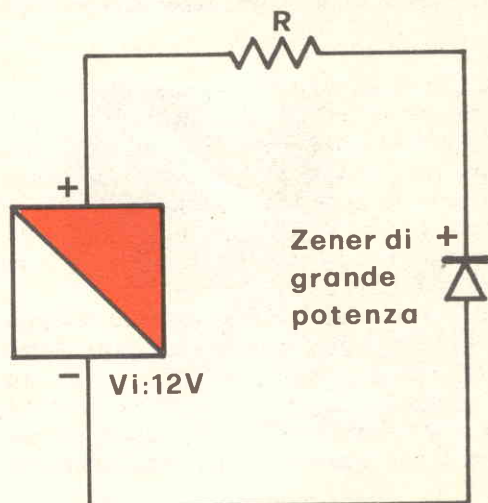

Lo schema di principio dello zener di potenza sintetico, collegato ad un alimentatore a 12 volt e con la resistenza di carico dell'utilizzatore R.

## LE APPLICAZIONI PRATICHE

Poniamo sia un BZY88/C5V6, da 5,6 V di tensione di « crollo ».

Cosa avverrà se noi colleghiamo un assieme del genere ad una sorgente di tensione pari a 12 V, simile al circuito successivamente illustrato?

Accadrà che lo Zenerino entrerà in conduzione e nello stesso momento condurrà anche il transistor, essendo polarizzato: il 2N3055 deriverà a massa una forte corrente, per cui sulla « R » si avrà una proporzionale caduta di tensione. In altre parole, il transistor si comporterà esattamente come un diodo Zener di grande potenza, di quelli da parecchie « Ki-

lolire »: uno Zener da 100 W!

Naturalmente, non è indispensabile che il diodo sia proprio da 5,6 V; può essere da 6 V, 6,8 V, 8,2 V, 9 V o come si vuole: in ogni caso, la coppia diodo-transistor darà luogo ad una specie di Zener « enorme », avente la tensione del diodo e la dissipazione del transistor.

Di qui al logico perfezionamento conseguente il passo è breve: se all'unico Zener si sostituisce un commutatore che reca in serie un gruppo di BZY88 dalle varie tensioni, come illustriamo, otterremo uno Zener sempre di grande potenza, ma dalla tensione variabile. Poniamo da 5,6 V fino a 12 V o come prefe-

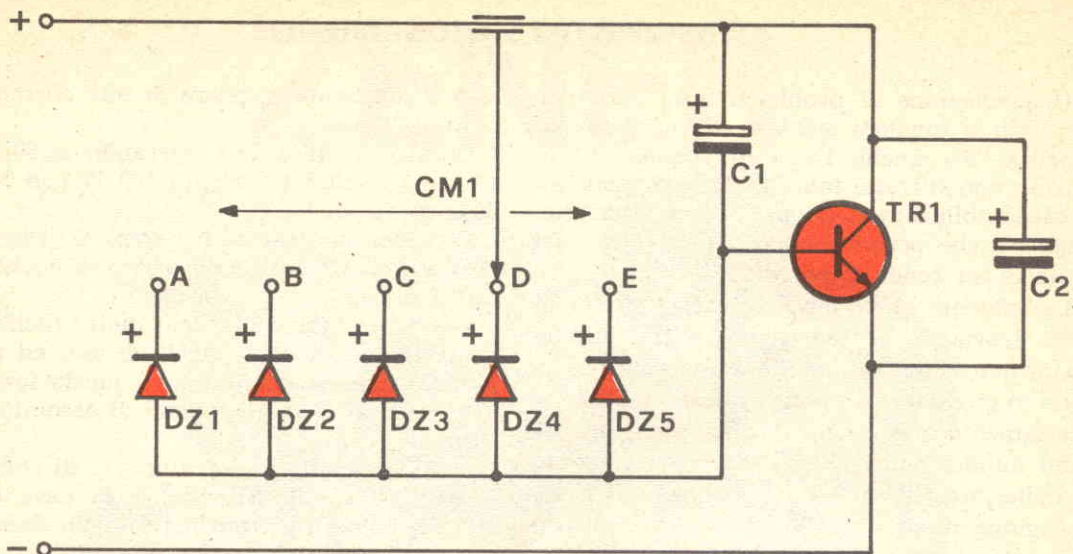

Lo schema elettrico dello zener di potenza sintetico nel caso di utilizzo di un transistor tipo NPN.

riremo.

Se al posto del BZY88, come elemento pilota, scegliamo un BZX29, che costa poco di più, essendo sempre di piccola potenza, potremo scegliere tra 3,3 V e 33 V. Altrettanto potremo fare con gli Zener della serie 1N746, 1N747 e così via, fino al tipo 1N759 della International Rectifier, che sale con frazioni di 0,3 V da 2,6 a 12 V.

Abbiamo illustrato, se mai ve n'era bisogno, anche il circuito equivalente del nostro Zener Sintetico, per dare maggiore evidenza al tipico inconveniente di questo sistema di stabilizzazione a semiconduttore: come infatti sappiamo, uno Zener, quando è innescato, ossia fun-

ziona in regime di conduzione diretta, a causa del noto « effetto valanga » genera una notevole quantità di rumore bianco, detto anche « cifra di rumore ».

Gli americani lo chiamano « hiss », perché è un rumore press'a poco così, come ben sanno quelli che hanno avuto la possibilità, o meglio, il disgraziato inconveniente, di udirlo nelle varie autoconstruzioni sperimentali.

Come abbiamo notato precedentemente, il nostro diodo Zener è collegato proprio alla base del transistor che, proprio perché ci serve sia così, ha un guadagno elevatissimo.

Questo guadagno, fondamentale nel nostro caso, e che ci permette di ottenere un buon

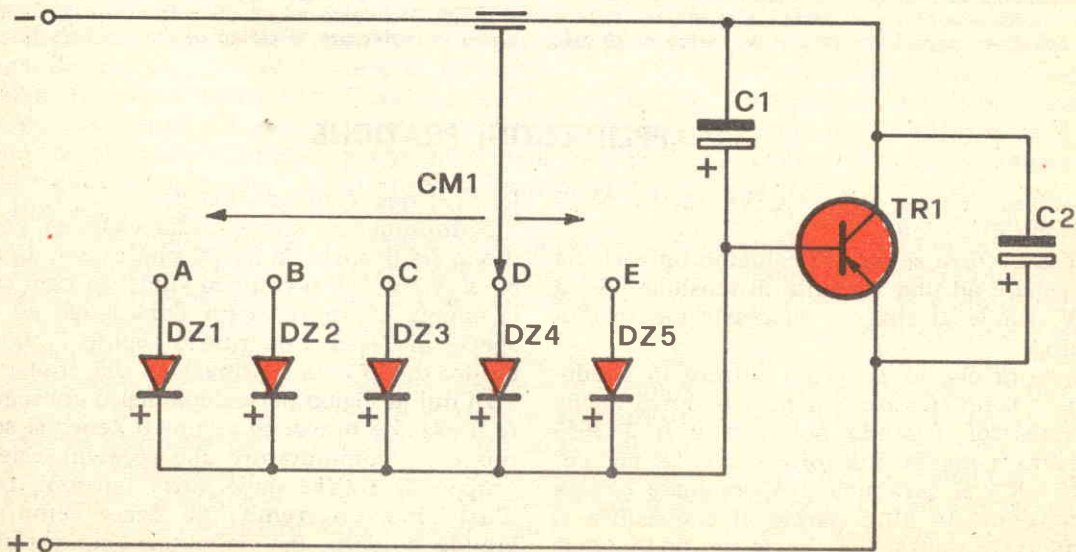

Lo schema elettrico dello zener di potenza sintetico nel caso di utilizzo di un transistor tipo PNP.

# COMPONENTI

## Condensatori

C1 = 1  $\mu$ F elettrolitico, almeno 25 V lav.

C2 = 1  $\mu$ F elettrolitico, almeno 25 V lav.

## Varie

TR1 = se NPN: BD 130 o 2N3055 o BD 117  
se PNP: 2N3314 o 2N3316 o AUY21 o AUY23

DZ1 = BZY88/CAV7 diodo zener

DZ2 = BZY88/C5V6 diodo zener

DZ3 = BZY88/C6V8 diodo zener

DZ4 = BZY88/C8V2 diodo zener

DZ5 = BZY88/C12 diodo zener

CM1 = commutatore a 1 via 5 o più posizioni

Lo schema di montaggio pratico dello zener di potenza sintetico. Le polarità indicate sono per TR1 di tipo NPN.

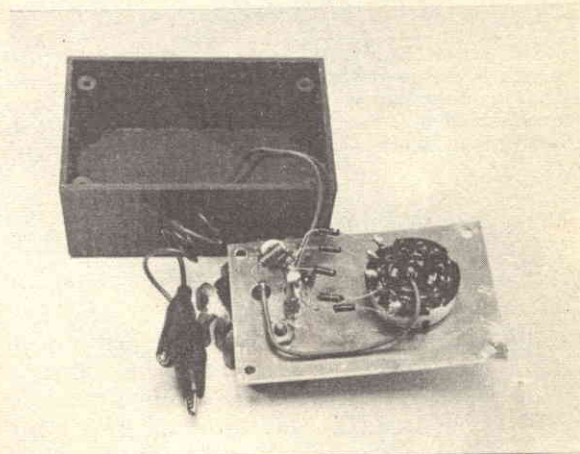
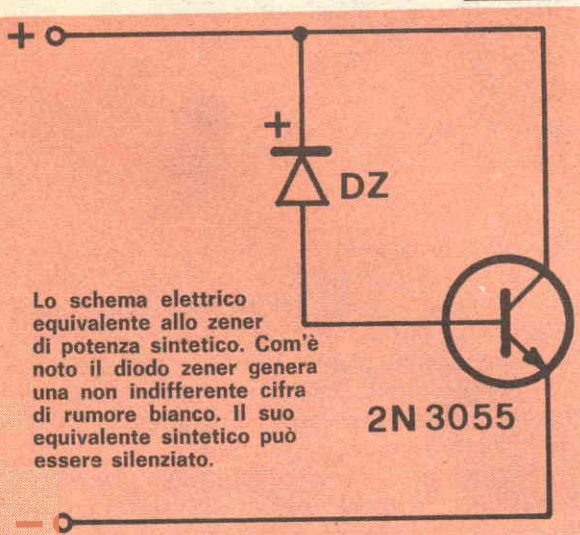
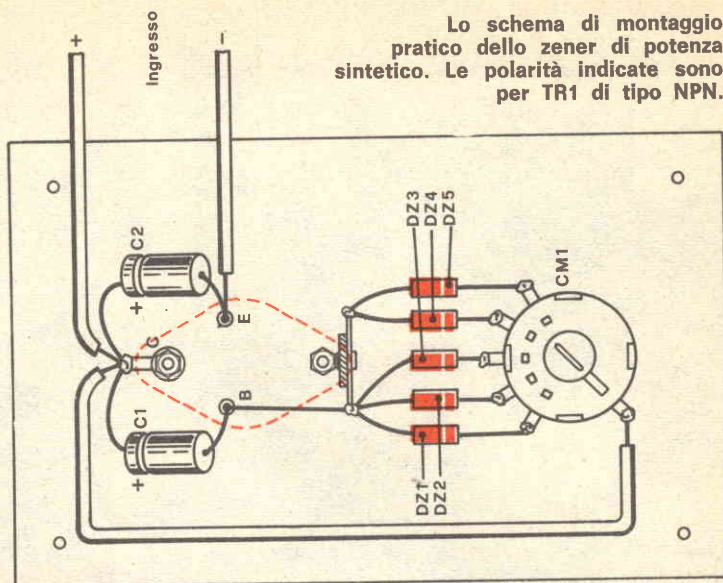

Esplso del prototipo realizzato nel nostro laboratorio.

funzionamento del « Superzener sintetico » può però creare degli inconvenienti niente affatto piacevoli, tanto da domandarci se abbiamo costruito un Superzener o un Superdisturbatore.

Non vi è dubbio che, salvo per un volgare caricabatterie o cose del genere, questo fruscio darà un notevole fastidio, lo sentiremo particolarmente quando sono collegati circuiti ad audiofrequenza o, peggio ancora, Hi-Fi.

Per attenuare questo fruscio converrà quindi collegare in parallelo al commutatore, quindi a ciascuno dei diodi Zener utilizzati di volta in volta, un condensatore da 1 mF la cui tensione di lavoro sarà opportuno abbia un valore circa doppio rispetto a quello dello Zener « più alto ».

L'inserzione di questo condensatore produrrà una serie di risultati molto interessanti. Shunterà prima di tutto il diodo, con il risultato di attenuare notevolmente il disturbo.

Ma, data la sua posizione nel circuito, verrà a trovarsi collegato tra collettore e base di TR1, con degli ulteriori benefici effetti.

In tal modo infatti, ogni segnale parassitario presente ai capi del collettore verrà retrocesso alla base, ma in opposizione di fase.

Questa opposizione di fase produrrà un'ulteriore attenuazione reattiva, che completerà l'opera.

Se poi desiderassimo essere proprio pignoli, potremo anche collocare un secondo condensatore in parallelo al transistor (tra collettore ed emittore) in modo da essere certi di ottenere la massima attenuazione possibile.

Da queste considerazioni teoriche lo schema definitivo, utilizzabile sia con transistors PNP che NPN, in modo da ottenere uno Zener sintetico di grande potenza, ottimo per qualsiasi impiego di laboratorio.

Nel prototipo abbiamo impiegato 5 diodi

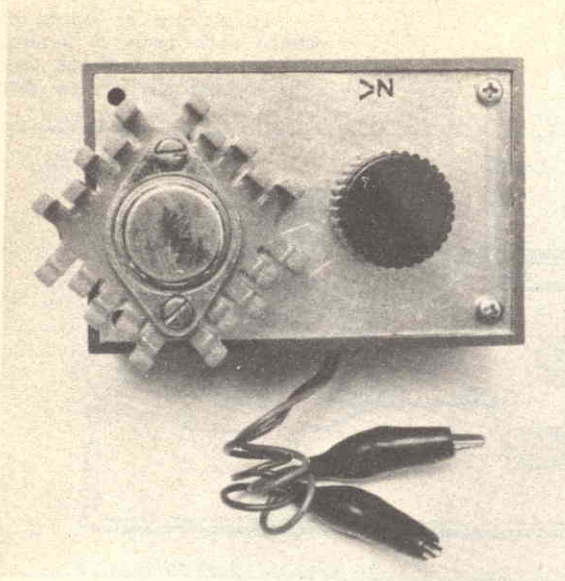

Sopra; prototipo in scatolato nel contenitore. Si noti in alto il dissipatore su cui il semiconduttore di potenza è stato fissato. A destra; particolare di montaggio relativo al fissaggio dei diodi al commutatore; illustrazione relativa al cablaggio del commutatore.

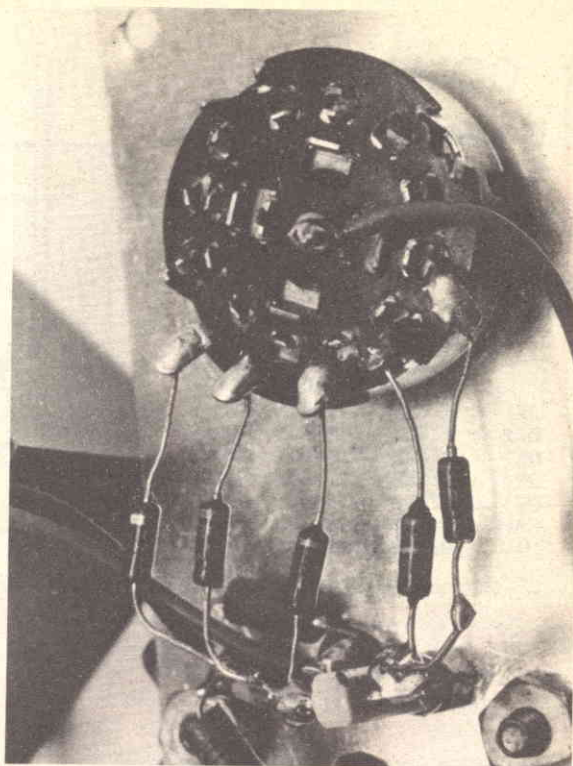

Zener BZY88, dalla tensione compresa tra 4,7 V (C4/V7) a 12 V (C12): D1, D2, D3, D4, D5. Nulla impedisce che si usino altri componenti, intermedi o supplementari.

Il transistor TR1 se NPN può essere un BD130, un 2N3055, è anche ottimo per questo impiego, se lo si trova, (non è molto diffuso) il BD117 della S.G.S. Questo ha un Beta (guadagno) garantito di 110 a 2A/IC; risponde quindi in eccesso alle nostre specifiche. Se PNP può essere un 2N3314, 2N3316, AUY21, AUY23, ecc.

C1 e C2 (abbiamo previsto anche il « secondo condensatore » per eccesso di prudenza) possono avere 25 V di tensione di lavoro.

Tutto il complesso, visto come una « scatola nera » ovvero sotto il solo profilo dell'impiego, anche ignorando cosa vi è dentro, è in effetti uno Zener da oltre 50 W a tensione variabile a scatti; per di più « silenziato »: ciò che ci si era prefisso di ottenere.

Il montaggio di questo eccezionale (per molti versi) Zener di potenza, può essere molto semplicemente effettuato impiegando una piccola scatola GBC di plastica con pannello di alluminio. Essa misurerà 85 per 55 per 35 mm.

Il solo pannello non assicura una dissipazione sufficiente per il TR1, quindi questo sfrutterà sì la superficie metallica, ma in appoggio si impiegherà anche una aletta sagomata ad « U » alta 60 mm. o simile che garan-

tirà un funzionamento senza rotture termiche anche per lunghi periodi di lavoro. Sempre sul pannello sarà fissato anche il commutatore a cinque posizioni. Diodi e condensatori non abbisognano di alcuna basetta: possono essere semplicemente cablati da punto a punto: naturalmente la polarità di ognuno sarà oggetto della massima attenzione.

Due conduttori flessibili, uno collegato al collettore del transistor, l'altro all'emettitore, rappresenteranno le connessioni « esterne » del tutto.

Se si vuole, ai terminali potranno essere saldati due pinze a coccodrillo in modo da facilitare l'impiego del « mini-complesso » in laboratorio (vedi schema di montaggio pratico).

Ai fini di questo, diremo che la « scatola » può essere considerata a tutti gli effetti uno Zener da oltre 50 W, con i vantaggi e gli svantaggi dati da un qualsiasi Zener del genere, salvo che per il rumore. Naturalmente il « nostro » Zener è già dotato di dissipatore termico, quindi, in questo senso non vi sono problemi.

Ovviamente si romperà dove ed in quei casi in cui si romperebbe l'elemento « simulato »; ha le medesime necessità di essere protetto dalle inversioni di polarità e via dicendo.

Ecco tutto: vi serve una serie di « DZ » di grande potenza, e non volete fare bancarotta? Adottate il nostro « trappolino »!



LAFAYETTE HA-800 B: a servizio completo per

# swl-club

by IZTLT



## LAFAYETTE HA-800 B

Ricevitore per radioamatori  
6 gamme AM-CW-SSB  
inclusi i 6 metri.

Il nuovo ricevitore Lafayette HA 800 ha una copertura sulla banda radioamatori da 80 m a 6 m con ricezione in CW, AM e SSB. Utilizza un circuito a doppia conversione con 3 Fet's, 14 transistori + 7 diodi. Sulla frequenza intermedia monta 2 filtri meccanici. Calibrazione di 100 KHz. L. 112.000 netto



## LAFAYETTE

# MARCUCCI

S.p.A. Milano

via F.lli Bronzetti 37 tel. 7386051 CAP 20129

**rilegate  
da soli  
i fascicoli di**

# **Radio Elettronica**

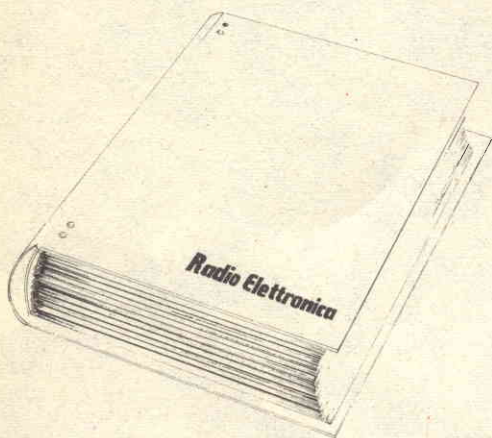

Un modo nuovo e veramente pratico per conservare e, nello stesso tempo, rilegare in volume i fascicoli di RADIO ELETTRONICA (compresi quelli del vecchio formato).

Non solo una custodia, non solo un raccogli-  
tore, ma un'elegante e robusta rilegatura mo-  
bile, che consente di:

rilegare e conservare un'annata completa di  
RADIO ELETTRONICA, senza ricorrere al  
legatore,  
raccogliere e rilegare i fascicoli del 1973,  
man mano che si ricevono.

Questo doppio risultato è dovuto all'impiego  
di uno speciale sistema di legatura che —  
senza cuciture o incollature — consente di  
ottenere un libro perfetto, che cresce con il  
crescere del numero dei fascicoli. Un volume  
con apertura piana per una comoda lettura,  
dal quale si possono tuttavia estrarre i sin-  
goli fascicoli quando si vuole.

Il raccogli-  
tore a rilegatura variabile — con  
impressione a caldo del nome della rivista —  
viene spedito dietro invio di 2.700 lire da  
versare sul c/c postale 3/43137 intestato a:  
ETL - RADIO ELETTRONICA

· Via Visconti di Modrone 38 - 20122 Milano

potete finalmente dire  
**FACCIO TUTTO IO!**



Senza timore, perché adesso avete il mezzo  
che vi spiega per filo e per segno tutto quan-  
to occorre sapere per far da sé: dalle ripa-  
razioni più elementari ai veri lavori di manu-  
tenzione con

## **L'ENCICLOPEDIA DEL FATELO DA VOI**

è la prima grande opera completa del  
genere. E' un'edizione di lusso, con un-  
ghiatura per la rapida ricerca degli ar-  
gomenti. Illustratissima, 1500 disegni  
tecnici, 30 foto a colori, 8 disegni stac-  
cabili e costruzioni varie, 510 pagine in  
nero e a colori L. 6000.

Una guida veramente pratica per chi fa  
da sé. Essa contiene:

1. L'ABC del « bricoleur »
2. Fare il decoratore
3. Fare l'elettricista
4. Fare il falegname
5. Fare il tappezziere
6. Fare il muratore
7. Alcuni progetti.

Ventitré realizzazioni corredate di dise-  
gni e indicazioni pratiche.

L'enciclopedia verrà inviata a richiesta  
dietro versamento di Lire 6.500 (seimi-  
lacinquecento) da effettuare a mezzo va-  
glia o con accredito sul conto corrente  
postale n. 3/43137 intestato a ETL, Radio  
Elettronica, via Visconti di Modrone 38,  
20122 Milano.



# EUREKA

## progetti dei lettori

Dal lettore  
Umberto Zanari

La Redazione è lieta di pubblicare, a suo insindacabile giudizio, quei progetti inviati dai lettori che abbiano interesse generale. I progetti devono essere originali: ai migliori, in premio, la pubblicazione firmata.

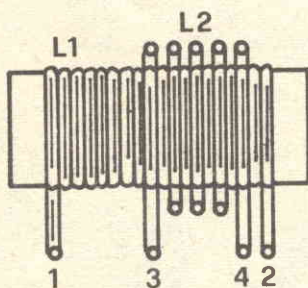
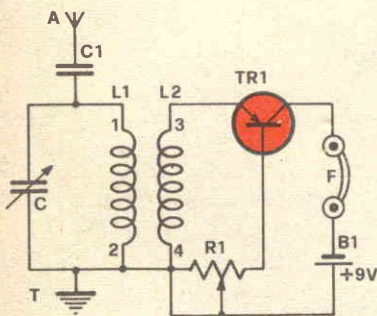

## La radio nel pacchetto di sigarette

Il mio ricevitore sta dentro ad un pacchetto di sigarette, pila compresa, e strilla così forte che basta poggiare l'auricolare sulla scrivania che si sente benissimo tutto. Il progetto prevede pure l'uso con delle cuffie da 2x2000 ohm: l'inserimento o il disinserimento delle cuffie o degli auricolari svolge anche la funzione di interruttore. La realizzazione della bobina non è per niente critica: le 100 spire da 0,2 mm e le 5 da 0,7 mm potranno essere avvolte su di un tubetto di bakelite. Naturalmente l'uso di un'antenna in ferrite migliora sensibilmente il funzionamento, purché si accordino opportunamente le distanze fra le bobine. Comunque nel progetto è chiaro che l'antenna è accoppiata al circuito oscillante L1 e C2 per mezzo del condensatore di piccola capacità C1. Naturalmente il circuito è ad alta impedenza e per questo motivo non è opportuno collegarlo direttamente all'emittore del

transistor: per abbassare l'impedenza si utilizzano appunto le bobine L1 e L2. Il potenziometro R1 posto in serie alla base del transistor consente contemporaneamente il controllo della reazione e dell'amplificazione.

Le stazioni locali ad onde medie si ricevono ottimamente (naturalmente l'antenna e la terra possono migliorare parecchio le condizioni di ricezione). Il transistor impiegato non è per niente critico neppure lui: a parte il fatto che quello da me utilizzato originariamente era anonimo... qualsiasi transistor per impieghi generali o per alta frequenza svolgerà ottimamente il suo compito.

La tensione della pila non è critica nemmeno lei: fino a 18 V tutto continua a funzionare benissimo. Il consumo è veramente basso: nell'ordine dei 50  $\mu$ A, a seconda della regolazione di R1.

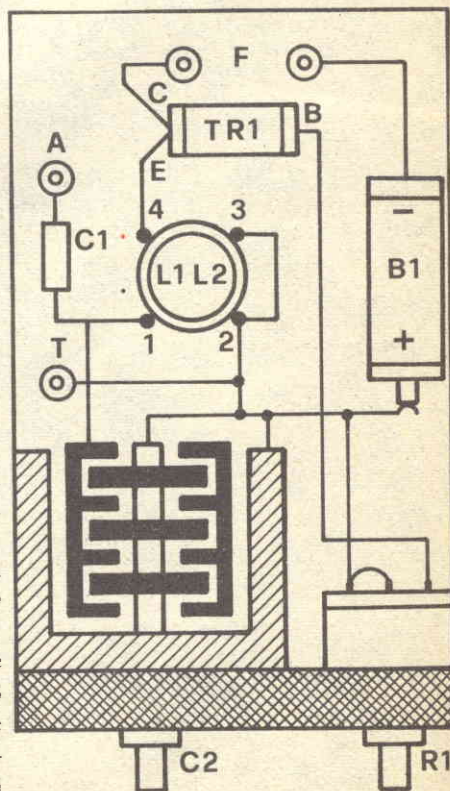

salite anche voi su



alata  
internazionale

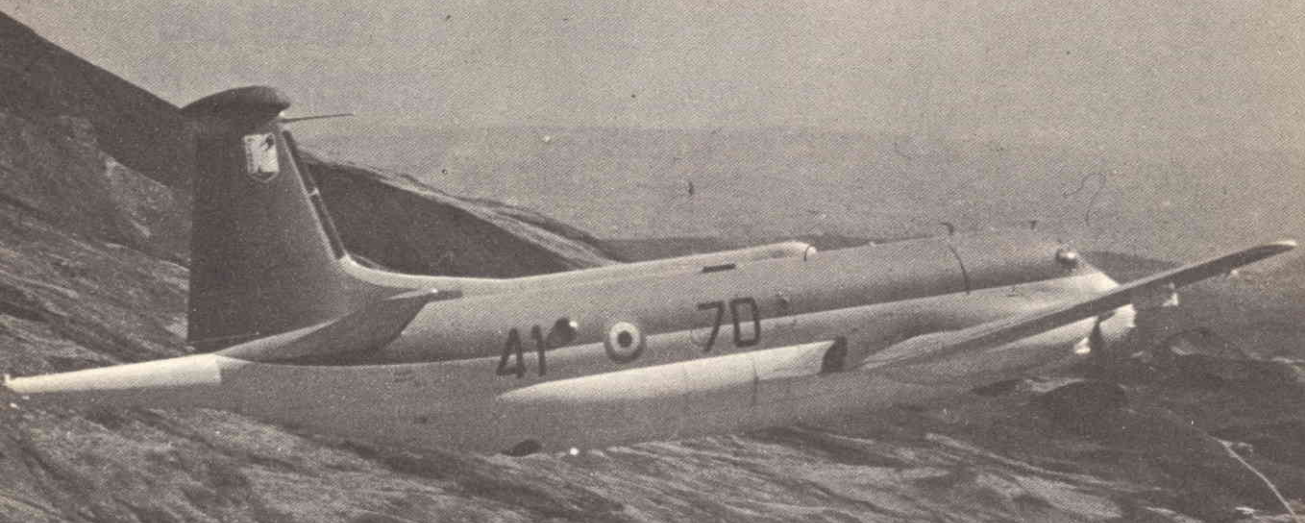

Il mensile preciso e rapido  
come un caccia,  
confortevole e sicuro  
come un jumbo jet.  
Tutte le notizie, le novità,  
la storia dell'aviazione civile  
e militare  
in un'ampia scelta  
di articoli, profili e rubriche  
riccamente illustrati  
a colori e in bianco e nero.

in edicola ogni mese a lire 500



I lettori che desiderano una risposta privata devono allegare alla richiesta una busta già affrancata e la scheda di consulenza debitamente compilata. La redazione darà la precedenza alle domande tecniche relative ai progetti pubblicati sulla rivista. Non si possono esaudire le richieste effettuate a mezzo telefono. In questa rubrica, una selezione delle lettere pervenute.

## UNA DOMANDA SUL CAPTATORE

Intendo realizzare il captatore di segnali da voi pubblicato su Radio Elettronica di novembre e vi sarei grato se mi forniste alcuni chiarimenti sui disegni dello schema elettrico e sulla traccia del circuito stampato che, dopo un'accurata indagine, non mi sembra corretto.

Marcello Bastieri  
Roma

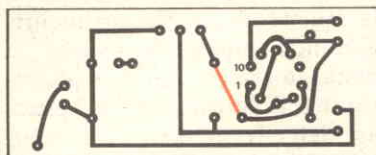

tipica indicazione di collegamento.

Circuito stampato: per ottenere il funzionamento del dispositivo, si deve unire la traccia dipartentesi dal lato di R1 connesso al punto 5 del circuito integrato con la pista che accomuna il positivo di C5 al trimmer R2 (vedi illustrazione).

Precisiamo che la basetta messa a disposizione dei lettori è esente da tale difetto.

## IL FILODIFFUSORE

Mi piacerebbe realizzare la scatola di montaggio del « Filodiffusore per tutti ». Vorrei altri dati sul montaggio e sul funzionamento, che mi diceste se funziona veramente bene e se è completo di contenitore con scala applicabile all'amplificatore stereo marca... (un nome totalmente sconosciuto).

Guido Essi  
Napoli

Abbiamo dedicato la bellezza di 14 pagine per la descri-

zione del Filodiffusore. Se, a suo giudizio, i dati sul montaggio e sul funzionamento non le sono esaurienti abbastanza, sinceramente, proprio non sapremo che fare di più, salvo il raccomandarci a San Gennaro, che ci faccia la grazia di scoprire almeno che razza di amplificatore si cela dietro a quella sua marca misteriosa.

## AMPLIFICATORE 4 W

Confrontando lo schema teorico e quello pratico dell'amplificatore 4 W apparso nel maggio '72 ho riscontrato alcune discordanze, vi sarei grato se poteste fornirmi spiegazioni in merito.

Luciano Patrini  
Milano

Per quanto riguarda la sezione alimentatrice precisiamo che la disposizione pratica dei componenti sullo stampato è l'illustrazione a cui attenersi mentre, per la struttura di amplificazione, è consigliabile seguire il disegno del circuito elettrico generale perché grazie a questo si può verificare che il posizionamento dell'emettitore di TR 3 è invertito rispetto al collettore del medesimo semiconduttore.

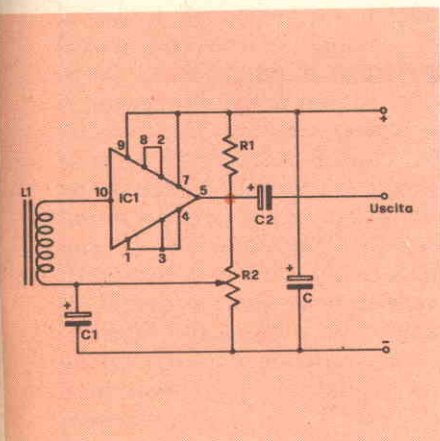

Schema elettrico: come risulta dall'illustrazione al punto in cui convergono i terminali di R1, R2, il positivo di C5 e la connessione 5 del circuito integrato, è stata omessa la

**SCHEDA DI CONSULENZA**

NOME \_\_\_\_\_ COGNOME \_\_\_\_\_

VIA \_\_\_\_\_ N° \_\_\_\_\_ CAP. \_\_\_\_\_ LOCALITÀ \_\_\_\_\_

PROFESSIONE \_\_\_\_\_

ABBONATO? \_\_\_\_\_

ETÀ \_\_\_\_\_ INTERESSI PARTICOLARI \_\_\_\_\_

LEGGE ALTRE RIVISTE? \_\_\_\_\_ QUALI? \_\_\_\_\_

## L'EFFETTO ECO

Sono un appassionato di musica elettronica e seguo da tempo le vostre riviste, realizzando felicemente alcuni progetti che avete pubblicato.

Ora ho sentito parlare di Riverberazione Elettronica o Effetto Eco, e la cosa mi incuriosisce, anche perché non ho mai visto gli schemi che lo riguardano. Ritengo quindi naturale rivolgermi a voi, nella speranza che possiate soddisfare questa mia curiosità.

**Vincenzo Carulli  
Messina**

I Riverberatori o Generatori di Effetto Eco (taluni lo definiscono persino Effetto Cattedrale) sono generalmente ottenuti per mezzo di ritardi realizzabili, più che elettronicamente in senso stretto, con accorgimenti meccanici. Il metodo classico consiste nel prelievo di parte del segnale in uscita e la sua immissione nella testina di registrazione di un registratore particolare, munito di un breve anello di nastro magnetico giuntato.

A pochi centimetri di distanza dalla testina di registrazione è posta una testina di lettura, che riceve il segnale qual-

che frazione di secondo dopo la registrazione. Naturalmente, variando meccanicamente la distanza fra testina di registrazione e di lettura, varia il ritardo dell'effetto eco. La « riletture » viene quindi amplificata a sua volta ed inviata all'altoparlante, senza però più passare attraverso la testina di registrazione. Se invece viene fatto passare nuovamente attraverso le testine, si ha l'effetto tipico di riverberazione, che può avere un tempo più o meno lungo di smorzamento. Radio Elettronica lo usa di frequente. Provi ad ascoltarne i presentatori, e se ne accorgerà.

## DECODER FM STEREO

**Ho 17 anni e sono appassionato di elettronica, oltre ad essere un vostro fedele abbonato. Recentemente ho acquistato un complesso stereo Hi-Fi di una nota Marca, e vorrei sapere se (segue elenco dei componenti il complesso) esso si può dire buono. Però devo lamentarmi che nelle ricezioni in MF stereo il decoder non funziona (la lampadina spia non si accende). Il negoziante mi assicura che la causa è la mancanza di segnale in arrivo. E' pos-**

**sibile? Io, purtroppo, non posso installare un'antenna FM esterna, e vorrei quindi qualcosa per ricevere il segnale lo stesso. Potreste inviarmi qualche schema?**

**Maurizio Brideri  
Cuggiono**

Per ragioni organizzative e di correttezza non ci è possibile fornire schemi di apparati che non siano da noi stati personalmente collaudati. Per quanto concerne il suo complesso Hi-Fi, data l'ottima marca, non ha di che lamentarsi: vale il suo prezzo. E i risultati possono essere considerati più che soddisfacenti. Certo che, se non arriva il segnale, il suo decoder, che diavolo vuole che decodifichi? Controlli prima gli orari di trasmissione dei programmi stereo, si munisca di un'antenna FM (il suo negoziante sarà felicissimo di vendergliene una) e cerchi di applicarla magari alla finestra. Senza antenna esterna, anche un segnale normalmente buono, può rivelarsi insufficiente. I programmi FM stereo sono, in pratica, ricevibili in tutta Italia, purché ci si munisca di una buona antenna esterna, perfettamente orientata ed installata con perizia. L'elettronica non si improvvisa...

**ARRIVA  
SPEEDY GONZALES**



**IL LINEARE CHE VI FARA'  
GIRARE IL MONDO  
IN UN BATTER D'OCCHIO**



- |                               |                         |
|-------------------------------|-------------------------|
| — Frequenze coverage          | : 26,8 - 27,3 MHz.      |
| — Amplification mode          | : AM                    |
| — Antenna impedance           | : 45 - 60 $\Omega$      |
| — Plate power input           | : 150 W.                |
| — Plate power output          | : AM 55 W, SSB 110 W.   |
| — Minimum R.F. drive required | : 2 W.                  |
| — Maximum R.F. drive          | : 5 W.                  |
| — Tube complement             | : 6KD6                  |
| — Semiconductor               | : 4 diodes, 2 rectifier |
| — Power sources               | : 220 V 50 Hz.          |
| — Dimension                   | : mm. 300 x 140 x 240   |
| — Peso                        | : Kg. 5,980             |
| — Garanzia mesi sei.          |                         |

**PREZZO NETTO L. 82.500  
(SSB L. 90.000)**

**RICEVITORE - AEREI - RADIOAMATORI - PONTI RADIO - POLIZIA**

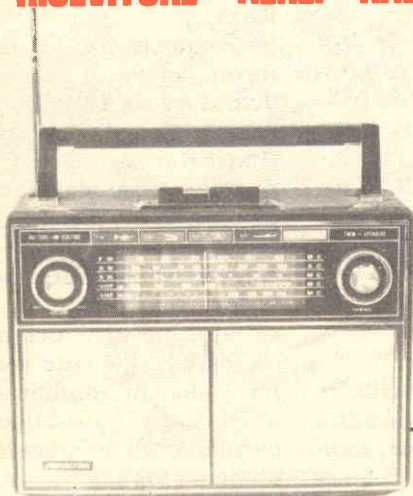

**AD UN PREZZO FAVOLOSO**

**SOLAMENTE**

**23.900 + SPESE**

**RADIORICEVITORE MULTIBANDA  
AM - FM - VHF - SW**

Riceve, oltre ai normali programmi radiofonici, aerei, radioamatori, Polizia Stradale, ponti radio. Alimentazione a pile o rete luce. Circuito a 13 transistor, 1 FET, 3 diodi, 1 termistore. AM (540 - 1600); FM (88 - 108); VHF (88 - 175); SW (4 - 12 MHz). Completo di batterie, auricolare e regolo dei fusi orari.

**SCORTE LIMITATE  
SPEDIZIONI CONTRASSEGNO**

**COSTRUZIONI TECNICO ELETTRONICHE**

Via Valli 16 - 42011 Bagnolo in Piano (RE) - Tel. 61397 - 61411

## IL SEGNALATORE DI UMIDITÀ

Mi sono accinto a realizzare il segnalatore di umidità pubblicato lo scorso agosto, ma ho avuto difficoltà a reperire i transistors. Pensavo di sostituire l'OC 71 con un AC 125, mentre non sono riuscito né a trovare né a sostituire lo ZT 300. Sostituendo questi transistor, sarà, penso, necessario ritoccare i valori delle resistenze e del condensatore, no?

Patrizio Picchi  
Torino

La sostituzione dell'OC 72 con un AC 125 è eccellente. Può anche usare un AC 134, o il 2N2185, il 2N1223, il 2N1025, il 2N45, il GT 34, il CK 64 e: 2N1026 - OC 307 - 2N1026 - OC 76 - 2N104 - 2N215 - 2N284 - 2N452 - CK 65 - OC 308 - 2N1432 - 2N217 - OC 75 - AC 126 2N1130 e via dicendo.

Lo ZT 300 può invece essere sostituito dal BC 302.

In nessuna di queste sostituzioni è necessario variare le caratteristiche delle resistenze e dei condensatori adiacenti. Sennò, che razza di sostituzioni sarebbero?

## UNA DOMANDA PER LETTERA!

Sono un nuovo abbonato, e ho pensato di approfittare della vostra consulenza per porvi alcune domande « facili facili ». eccole: (segue un elenco di 38 domande sugli argomenti più disparati tipo: cos'è questo? Come funziona quello? Potreste mandarmi uno schema di...? Potrei sostituire... con...? E nel caso che...? Cosa vuol dire...? Potreste indicarmi dove trovare...? Spiegate-mi la legge di Ohm. Come si calcola un Ampère? e via dicendo).

Spero che risponderete a tutte le mie domande. Come vedete, vi ho un po' messi alla prova.

Carlo Laterzoli  
Catanzaro

Il nostro servizio di consulenza tecnica non è stato istituito con lo scopo di tenere dei corsi privati di tecnologia elettronica. E' a disposizione dei lettori per chiarire loro dubbi, risolvere problemi relativi, in particolare, ai progetti pubblicati. Non raccoglie sfide dei lettori sull'eventuale lunghezza delle risposte, soprattutto perché deve accontentare tutti, e la quantità di corrispondenza che quotidianamente si riversa sui tavoli della redazione viene oramai misurata in centimetri di spessore (sic!). Quindi, per essere certi di una risposta tempestiva, è necessario: A) allegare la scheda di Consulenza tecnica; B) porre una sola domanda (o una serie di domande) sul medesimo argomento; C) porre nome, cognome ed indirizzo esatti, in quanto tutta la corrispondenza anonima o semianonima viene inesorabilmente cestinata.

Non è possibile pubblicare se non una minima quantità di risposte, scelte fra quelle di preminente interesse generale. Tutte le altre vengono inviate a domicilio, il più rapidamente possibile.

Ultimo consiglio: siate brevi e concisi, ma fate in modo che le domande siano corredate di quei dati tecnici necessari ad assicurarvi la risposta più pertinente, e non delle repliche generiche.

## LE EQUIVALENZE

Molto spesso, per facilitare la ricerca o per l'impossibilità di reperire il componente, sono costretto, specie nei diodi e nei transistors, ad utilizzare delle equivalenze. Equivalenze talvolta consigliate da voi, talvolta suggerite dal commesso del negozio ove mi servo. Molto di frequente mi sorge il dubbio che certi miei insuccessi nella

realizzazione dei progetti dipenda in gran parte dal tipo di equivalenza usato. Quindi vi pongo la seguente domanda, apparentemente capziosa: fino a che punto le equivalenze sono equivalenti?

Marco Marini  
Bari

Risposta ufficiale: le equivalenze sono equivalenti fino a che le caratteristiche si equivalgono. Risposta confidenziale: ci sono 3 tipi di equivalenze:

1) equivalenze in cui cambia solo la marca del componente, e quindi la sigla, i numeri e le lettere di riferimento, ma le caratteristiche sono assolutamente identiche.

2) equivalenze in più: quando il sostituto ha delle caratteristiche migliori dell'originale. Esempio: un transistor che ha un guadagno eguale, ma una frequenza di taglio superiore, come 100 GHz anziché i 10 GHz previsti dal progetto. Oppure: un condensatore da 10 microfarad, 12 volt lavoro, sostituito con uno da 12 microfarad, 50 volt lavoro. Si tratta, salvo rare eccezioni, di ottime equivalenze.

3) equivalenze in meno: qui incominciano i guai. Un condensatore da 10 microfarad lavora peggio di uno da 12. Un transistor con una frequenza di taglio a 500 MHz lavora peggio di uno a 1 GHz. E il circuito fa cilecca. Talvolta però le caratteristiche pur essendo inferiori, non pregiudicano il risultato specifico del progetto. Ma di solito le cose vanno a finire male. Gli amplificatori non amplificano, gli oscillatori non oscillano, gli alimentatori non alimentano, e così via.

Conclusione: le equivalenze sono sempre pericolose, sospette. Non solo: talvolta, caratteristiche superiori, apparentemente soddisfacenti, in pratica si rivelano eccessive, alterando il funzionamento del circuito.



NOVITA' della

## SIGMA ANTENNE

GROUND PLANE serie VRM

Stilo in alluminio anodizzato smontabile in tre pezzi FISICAMENTE A MASSA per evitare che correnti statiche o scariche elettriche possano entrare nel baracchino.

FILTRO TVI incorporato nella base in resina che vi consente di modulare anche nelle ore di trasmissione TV.

N. 3 RADIALI IN FIBRA di vetro lunghi solamente cm. 170 circa che vi facilitano il montaggio occupando minore spazio.

COPRICONNETTORE IN DOTAZIONE per evitare ossidazione ai connettori.

Impedenza 52 Ohm, SWR: 1,2/1 e meno. Tubo di sostegno 25 mm. Peso complessivo Kg. 0,850.

VTRM simile alla precedente ma con lo stilo in fibra di vetro.

VRM 70 stilo con bobina di carico immersa nella fibra di vetro. Radiali lunghi cm. 70.

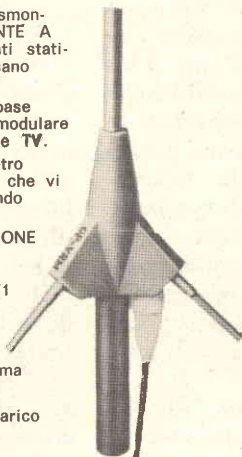

SIGMA ANTENNE - E. FERRARI - 46100 Mantova  
C.so Garibaldi, 151 - Tel. (0376) 23.657

# WHW<sup>®</sup>

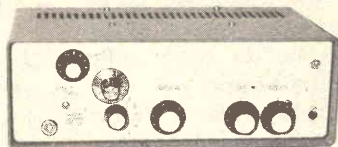

Radoricevitori e telaietti monobanda e multibanda VHF - AM - FM - CW. Ricevono oltre i normali programmi radio e TV, le gamme marine, soccorsi stradali, ponti radio, aerei, CB, radiomatori, telegoniometriche, ecc.

Elenco illustrato  
inviando L. 200 in francobolli

Esclusiva per l'Italia:

«U G M Electronics» - Via Cadore, 45  
20135 Milano - Tel. (02) 577.294

ORARIO: 9-12 e 15-18,30 - sabato e lunedì: chiuso

**Radio Elettronica**

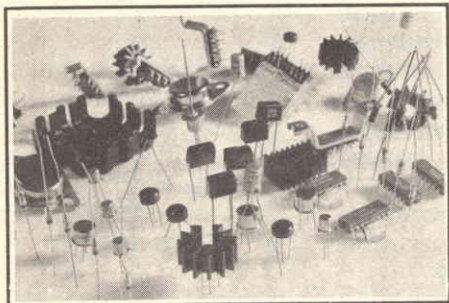

## MANUALE DELLE EQUIVALENZE

a cura della redazione - settembre 1973

Hai un integrato  
dalla sigla strana e vorresti usarlo ...

Per l'amplificatore  
serve il transistor AC 173 ...  
Chissà se va bene l'AC 132

ECCO PER TE IL

## MANUALE DELLE EQUIVALENZE

inserto speciale  
di Radio Elettronica

Richiedere il numero arretrato di Radio Elettronica settembre 1973 inviando L. 500 a ETL, via Visconti di Modrone 38, Milano.

## IL MODULATORE DEL TX DA 2 WATT

Sono un vostro affezionato lettore (e mi domando come mai non mi sono ancora abbonato, visto che da anni corro in edicola, in tempo per assicurarmi la mia copia di Radiopratica, ora per Raio Elettronica).

Ho molto apprezzato quel magnifico trasmettitore apparso sull'ultimo numero della rivista, quello per i 27 MHz con 2 Watt in uscita ma, con mio profondo dispiacere, non ho visto lo schema del modulatore. Capisco che molti lettori evoluti non avranno alcuna difficoltà a fabbricarselo, ma io non so bene da che parte incominciare. Volete spiegarmi come?

Nanni Nerucci  
Como

Ehem, sia proprio imbarazzati... ma non lo sapeva che un qualsiasi amplificatore, anche quello del suo giradischi, è un perfetto modulatore? Veramente per essere proprio perfetto deve erogare non meno di 2 Watt, meglio se qualcosa di più (ricorderà la famosa questione della percentuale di modulazione? Si modifica aumentando più o meno il volume dell'amplificatore audio!) Dunque, non le resta che autocostruirsi un amplificatore, magari hi-fi con doppi controlli di tono, così potrà variare il timbro della sua voce, come accade in quello da 4 W recentemente da noi pubblicato. Se invece desidera acquistare una scatola di montaggio o addirittura un amplificatore del tipo «modulare» già bello e pronto, collegare da un lato il micro, dall'uscita il TX, il gioco è fatto. Naturalmente dovrà stabilire una volta per tutte a quale volume ottiene la migliore modulazione. Chiederà a qualche collega CB un controllino sulla modulazione, e farà un segno sul regolatore di vo-

lume, in modo da non dover, ogni volta, procedere per tentativi.

## POTENZIAMENTO DEL REGISTRATORE

Possiedo un registratore della potenza di circa 1 Watt, ma vorrei migliorarne le prestazioni, visto che possiedo anche un altoparlante in grado di erogare una potenza superiore a quella del registratore. Vorrei sapere se mi conviene attaccare direttamente l'altoparlante al registratore o usare, come intermedio, un amplificatore che elevasse ancora la potenza. Vorrei anche sapere quali siano le potenze più adatte in questo caso.

Giorgio Braleri  
Collecchio

Purtroppo lei ha dimenticato di indicare tipo e marca non solo del registratore, ma anche dell'altoparlante. Più dati ci vengono comunicati, e più esatta può essere la nostra risposta.

Genericamente quindi le diremo che il problema è abbastanza semplice: provi prima a vedere cosa succede inserendo il suo altoparlante nella presa dell'«altoparlante supplementare» del suo registratore (dovrebbe esserci, questa presa, se il registratore è buono) che spegnerà automaticamente l'altoparlante contenuto nel registratore stesso. Naturalmente l'altoparlante dovrà essere introdotto in una opportuna cassa acustica che assicuri un buon rendimento sonoro. L'altoparlante — nudo e crudo — rende ben poco. Se non si sentirà ancora soddisfatto, acquisti un amplificatore, magari del tipo Hi-Fi, o se ne autocostruisca uno. Non vi sono limiti alla potenza. Un amplificatore «in gamba» è solitamente uno stereo da 60+60 Watt e le casse acustiche sono della stessa casa fabbricante dell'amplificatore o, se possibile, mi-

giori ancora. Il tutto però può anche venire a costare un pozzo di quattrini... è sicuro che il suo registratore ne valga la pena?

## I COLLEGAMENTI DEL SINCLAIR Z/30

Siccome l'amplificatore Sinclair Z/30, componente del Buzz & Moogh pubblicato nel numero di Aprile della vostra pregevole rivista è oramai definitivamente esaurito presso l'importatore italiano, pensavo di montarne uno autocostruito al suo posto. Ma come devo effettuare i collegamenti? So che dovrei fare io stesso qualche tentativo, e forse ci riuscirei da solo, ma penso che come me, altri sperimentatori covano i medesimi dubbi. Sperimentare va bene, ma andare sul sicuro è molto meglio.

Zuni Roberto  
Venezia

Va bene: ci arrendiamo, ma non pensando di soddisfare una improvvisa pigrizia di sperimentatore, ma il suo desiderio di andare sul sicuro. E allora guardi bene lo schema elettrico del Buzz & Moogh e se lo ripassi per benino, guardando i collegamenti del Sinclair uno per uno e andando a ritroso: si accorgerà subito che l'ingresso dell'alimentazione corrisponde ai collegamenti dei terminali 2 e 8, mentre l'uscita verso l'altoparlante è data dal terminale 6 mentre l'altro polo (in questo caso il negativo) è dato dai collegamenti corrispondenti a 1, 2 e 3 che sono praticamente collegati assieme tra loro.

Gli ingressi all'amplificatore sono due: il 5 e il 6: uno per il buzz ed uno per il moogh, mentre al solito, l'altra polarità, diciamo la massa, è collegata per mezzo del gruppo in comune 1, 2 e 3. Crediamo di aver detto tutto: di più potremmo fare solo una cosa: inviarle un nostro tecnico ad eseguirle le saldature...

# PUNTO DI CONTATTO

Radio Elettronica pubblicherà gratuitamente gli annunci dei lettori. Il testo, da scrivere chiaramente a macchina o in stampatello (utilizzare il cedolino riprodotto nella pagina seguente), deve essere inviato a Radioelettronica - E T L - Via Visconti di Modrone, 38 - 20122 Milano.



**VENDO** cambiadischi stereo « Elac » automatico + amplificatore stereo 5+5 Watt + 2 casse acustiche L. 50.000 nuovo. Cavaglieri Franco, Via Negrolì 6 - Milano - tel. 734617 (ore serali).

**VENDO**, massima serietà, a mezzo vaglia anticipato: diodi luminosi LED nuovi provati L. 550 cad. vari colori. Transistors 1W8723 ottimi per VHF nuovi provati prima della spedizione, completi di dati tecnici L. 260 cad. Vendo anche integrati nuovi ITT Philco Texas SGS etc. L. 460-600 cad. Piastre vetronite ramate due lati a prezzo vantaggiosissimo. Sono in possesso di altro materiale molto interessante. Scrivere per accordi. Occhio!!! Scorte limitate. Castagneri Daniele, V. Giotto 15 - 10126 Torino.

**RADIOTECNICI** con attestato di scuola tecnica, eseguirebbero a proprio domicilio per conto ditte serie radiomontaggi (valvole-transistori) di apparecchiature elettroniche (anche su circuiti stampati). Per accordi: Moscato Vincenzo, Via Dell'Abbondanza Case Popolari IS. 25 Sc.E (Marianella) - 80145 Napoli.

**VENDO** o cambio con materiale elettronico n. 140 riviste di fotografia tutte in ottimo stato. Elenco a richiesta. Paolo Masala, Via Saturnino 103 - 09100 Cagliari - tel. 46880.

**CERCO** Corsi teorici Scuola Radio Elettra Torino. Corso di Televisione e di Fotografia. Xaxa Enrico, Via G. Marconi - 09045 Quartu S. Elena (CA).

**OCCASIONE!** Vendo a principianti fino ad esaurimento, confezioni di materiale elettronico assortito, contenenti: condensatori, resistori, trasf. d'usc., medie frequenze, altoparlanti, valvole ecc. Ogni confezione L. 2.500 + s.p. - Sconti per quantitativi.

Tester della S.R.E. 10.000 ohm/V Mod. ST2 a L. 10.000 + s.p.  
Tester della S.R.E. 1.000 ohm/V privo di puntali a L. 7.000.  
Scrivere a: Maciocia Antonio, Via Valcatoio 8 - 03036 Isola del Liri (FR).

**VENDO** o cambio chitarra elettrica Eko mod. X27 con ricevitore OM sulla gamma 405÷535 KHz. Scrivere a: Calorì Elio, R.S. Paolo, V.le Lazio 2 - 70123 Bari.

**TECNICO** elettronico: esegue su ordinazione, tutti i progetti apparsi su « Radio Elettronica », « Nuova Elettronica », « CQ Elettronica », ecc. ecc., inoltre esegue con la tecnica della fotoincisione, circuiti stampati di qualsiasi tipo, pannelli frontali, mobiletti in metallo verniciati ecc. ecc. Esecuzione professionale. Prezzi modici, massima sollecitudine. Scrivere a: Cappi Carlo, Via Matteotti 50 - 00044 Frascati (Roma).

**CERCO** Lafayette Telstat SSB 25 Midland 13-880/13-885, o Lafayette HB 525F, o HB 23A, o SBE Coronato, Catalina, o Tenko mod. OF 670M, mod. H 21/4. Toniolo Mario, Via Trezzo 27/H - 30170 Mestre - tel. 56713/983013.

**COSTRUISCO**, con poca spesa e con metodi nuovi, circuiti stampati su bachelite e vetronite. Mandatemi il disegno in scala 1:1. Massimo Ferri, Via Framura 23 - 00168 Roma - tel. 6284344.

**CEDO** collezione accurata di francobolli; testi nuovi di vario genere in cambio di materiale elettrico. Scrivere a: Calisi Nicola, Via C. Beccaria 2 - 17027 S. Pietro V.Co (Brindisi).

Si invitano i lettori ad utilizzare il presente tagliando inviando il testo dell'inserzione, compilato in stampatello, a Radioelettronica - ETL - Via Visconti di Modrone, 38 - Milano.

**TESTO INSERZIONE GRATUITA (compilare a macchina o in stampatello)**

FIRMA \_\_\_\_\_

**CORSO** di inglese professionale formato da 11 cassette + 2 libri pagato L. 80.000 nuovo, mai usato, vendo a L. 65.000 trattabili. Possiedo anche diodi, transistors, nixie GRIOM. Indirizzare richieste a Palozzo Sergio, Via Pescara 218 - 66013 Chieti Scalo.

**VENDO** sintonizzatore VHF (aerei, toni di controllo, Radio F.M. ecc.) e materiale elettronico (valvole, potenziometri, variabili, transistor, condensatori ecc.) a L. 5.000 (tratterei zona Roma). Scrivere a: Antonino Oliva, via G.B. Bodoni 100 00153 Roma.

**SONO** un appassionato di elettronica e radiotecnica, che per mancanza di fondi gradirebbe ricevere radio a transistor guaste, qualsiasi tipo di materiale elettronico (anche già montato) e libri di elettronica e radioelettronica da chi non ne ha più bisogno. Palasciano Marino, Via Monte Grappa 165 - 70011 Alberobello (BA).

**ACQUISTO** volume di « Radio Pratica » dell'ottobre 1971 oppure fotocopia del progetto organo elettr. Moscatt Maurizio, Via A. Dei Cosmi 12 - 95123 Catania.

**VENDO** registratore CC Nova TS Telefunken (funzionante) completo di microfono a Lire 19.000 + s.p. Amplificatore per mangiadischi Europhon (nuovo) + Radioelettronica mese Gennaio-Febbraio 1973, tutto a L. 5.000 + s.p. Scrivere a: Miele Raffaele, Via del G. Sasso Is. 27/A - 80144 Secondigliano (NA).

**CEDO** collezione Oscar Mondadori a fumetti e numerosi giornali a fumetti in cambio di materiale elettronico o semplice baracchino CB purché funzionante. Scrivete a: Maurotulli, Via XIV Giugno 9 - Spoleto (PG).

**ESEGUO** montaggi di qualsiasi circuito già stampati e da stampare con miti pretese per la costruzione e per la progettazione del circuito. Per accordi scrivere a: Ludovico Perfetto, C.P. 3 - 80025 Casandrino (NA).

**CONOSCEREI** amico, in Bologna e dintorni, con hobby elettronica per collaborazione progetti varii anche poco esperto nel campo elettronico come me. Scrivere a: Chinni Sergio, Via G. Boccaccio 4 - 40069 Zola Predosa (BO) - tel. 754339.

**ALT!** Amplificatore HI-FI stereo 12+12 W a L. 25.000; oscillatore modulato e provavalvole RSTVI L. 17.000 e L. 6.000; Bengio-chitarra Meazzi a sole L. 15.000. Benini Renato, Via S. Lorenzo 35 - Ivrea (TO).

**VENDO** mangiadischi Lesa mod. Mady 3 nuovo a L. 7.000. Correttore di toni HiFi UK 142 a L. 5.000. Sintonizzatore AM UK 520 W a L. 1.500. Pacco contenente 2 altop. 5 ohm 5 W e 1 4 ohm 3 W, valvole e molto altro materiale a L. 4.000. Scrivere per accordi a: Amato Augusto, Via Rodolfo Morandi 3 - Roma.

**VENDO** migliore offerente n. dal 6 al 15 compresi di « Nuova Elettronica ». Provacircuiti S.R.E. a L. 3.000. Lambretta « LUI 50 » a L. 50.000 trattabili. Rispondo a tutti. Sig. Danilo Ruggiero, Via Cav. di Malta 16 20149 Milano - Tel. ore ufficio 02/405156.

**STUDENTE**, tesi di laurea, lavori legali, copisteria, studi di ricerca-biblioteche esegue con massima precisione e minor tempo. Indirizzo: Carmine Vitiello, C.so Vitt. Emanuele 149 B - 80059 - Torre del Greco (NA).



## I NOSTRI FASCICOLI ARRETRATI

# SONO UNA MINIERA DI PROGETTI

tutti interessanti e di semplice immediata realizzazione

Ogni fascicolo L. 500

### GENNAIO '72

GENERATORE SINCRONIZZATO  
LA PRATICA CON GLI INTEGRATI  
PLURIDELIC TRE CANALI  
VOLTMETRO ELETTRONICO

### MARZO '72

PROGETTO DI ROS-METRO  
TERMOMETRO SONORO  
ANTENNA MULTIGAMMA  
LA SCOSSA PER ANIMALI

### GENNAIO '71

INTERUTTORE CREPUSCOLARE  
SUPERREATTIVO A CONVERSIONE  
MICROTRASMETTITORE FM  
AMPLIFICATORE STEREO

### SETTEMBRE '71

L'ASCOLTO DEI RADIANTI  
BOX PER CHITARRA ELETTRICA  
TX PER RADIOCOMANDO  
ALIMENTATORE STABILIZZATO

### OTTOBRE '71

ORGANO ELETTRONICO  
RELAIS TEMPORIZZATO  
MOS FET ONDE MEDIE  
AMPLIFICATORE BF

Per richiedere i fascicoli arretrati è necessario inviare anticipatamente l'importo (lire 500 ca-  
dauno) per mezzo di vaglia postale o con versamento sul conto corrente n. 3/43137 intesta-  
to a ETL - RADIOELETTRONICA - Via Visconti di Modrone 38, 20122 Milano.

# L'ABC

## di **Radio Elettronica**

TEORIA E PRATICA DELLA RADIORICEZIONE. TUTTO QUELLO CHE SERVE A CHI COMINCIA PER PENETRARE NEL FASCINOSO MONDO DELLA RADIO. COMPLETO DI ILLUSTRAZIONI, DISEGNI, FOTOGRAFIE: AD UN PREZZO SPECIALE PER I NUOVI LETTORI.

**RADIO RICEZIONE**

**il volume che tutti devono possedere!**



Utilizzate  
il modulo  
a fianco  
riportato.



# OFFERTA SPECIALE

Per ordinare  
il volume  
Radio Ricezione  
è sufficiente inviare  
anticipatamente  
L. 3.500  
a Radio Elettronica.

Servizio dei Conti Correnti Postali

*Certificato di Allibramento*

Versamento di L. \_\_\_\_\_

eseguito la \_\_\_\_\_

cap. \_\_\_\_\_

località \_\_\_\_\_

via \_\_\_\_\_

sul c/c N. **3/43137** intestato a:

**ETL - RADIOELETRONICA**  
Via Visconti di Modrone, 38  
20122 MILANO

Addì (\*) 19

Bollo lineare dell'Ufficio accettante \_\_\_\_\_

Bollo a data  
dell'Ufficio  
accettante

N. \_\_\_\_\_  
del bollettario ch 9

Indicare a tergo la causale del versamento

SERVIZIO DEI CONTI CORRENTI POSTALI

*Bollettino per un versamento di L.* \_\_\_\_\_

(in cifre)

Lire \_\_\_\_\_

(in lettere)

eseguito da \_\_\_\_\_

cap \_\_\_\_\_

località \_\_\_\_\_

via \_\_\_\_\_

sul c/c N. **3/43137** intestato a: **ETL - RADIOELETRONICA**

Via Visconti di Modrone, 38 - 20122 MILANO

nell'ufficio dei conti correnti di **MILANO**

Firma del versante \_\_\_\_\_

19

Addì (\*)

Bollo lineare dell'Ufficio accettante \_\_\_\_\_

Tassa L. \_\_\_\_\_

Bollo a data  
dell'Ufficio  
accettante

Cartellino  
del bollettario

L'Ufficiale di Posta

Modello ch. 8 bis

(\*) La data deve essere quella del giorno in cui si effettua il versamento.

Servizio dei Conti Correnti Postali

*Ricevuta di un versamento*

di L. \* \_\_\_\_\_

(in cifre)

Lire \_\_\_\_\_

(in lettere)

eseguito da \_\_\_\_\_

sul c/c N. **3/43137** intestato a:

**ETL - RADIOELETRONICA**  
Via Visconti di Modrone, 38  
20122 MILANO

Addì (\*) 19

Bollo lineare dell'Ufficio accettante \_\_\_\_\_

Tassa L. \_\_\_\_\_

numerato  
di accettazione

L'Ufficiale di Posta

Bollo a data  
dell'Ufficio  
accettante

La ricevuta non è valida se non porta il cartellino o il bollo rettang. numerato.

(\*) Sbarrare con un tratto di penna gli spazi rimasti disponibili prima e dopo l'indicazione dell'importo

Spazio per la causale del versamento.  
La causale è obbligatoria per i versamenti  
a favore di Enti e Uffici Pubblici.

## A V V E R T E N Z E

La ricevuta del versamento in c/c postale in tutti i casi in cui tale sistema di pagamento è ammesso, ha valore liberatorio per la somma pagata, con effetto dalla data in cui il versamento è stato eseguito

Il versamento in conto corrente è il mezzo più semplice e più economico per effettuare rimesse di denaro a favore di chi abbia un C/C postale.

Per eseguire il versamento il versante deve compilare in tutte le sue parti, a macchina o a mano, purchè con inchiostro, il presente bollettino (indicando con chiarezza il numero e la intestazione del conto ricevente qualora già non vi siano impressi a stampa).

Per l'esatta indicazione del numero di C/C si consulti l'Elenco generale dei correntisti a disposizione del pubblico in ogni ufficio postale.

Non sono ammessi bollettini recanti cancellature, abrasioni o correzioni.

A tergo dei certificati di allibramento, i versanti possono scrivere brevi comunicazioni all'indirizzo dei correntisti destinatari, cui i certificati anzidetti sono spediti a cura dell'Ufficio conti correnti rispettivo.

Il Verificatore

Parte riservata all'Ufficio dei conti correnti

N. .... dell'operazione.  
Dopo la presente operazione il credito  
del conto è di L. \_\_\_\_\_

### Fatevi Correntisti Postali!

Potrete così usare per i Vostri pagamenti e per le Vostre riscossioni il

## POSTAGIRO

esente da tasse, evitando perdite di tempo agli sportelli degli Uffici Postali.

Il correntista ha facoltà di stampare per proprio conto bollettini di versamento, previa autorizzazione da parte dei rispettivi Uffici dei conti correnti postali.

# STRAORDINARIA OFFERTA

**Effettuate subito il versamento.**

# RADIO RICEZIONE

ai nuovi lettori



IL MANUALE CHE HA GIÀ  
INTRODOTTO ALLA CONO-  
SCENZA ED ALLA PRATICA  
DELLA RADIO ELETTRONICA  
MIGLIAIA DI GIOVANI

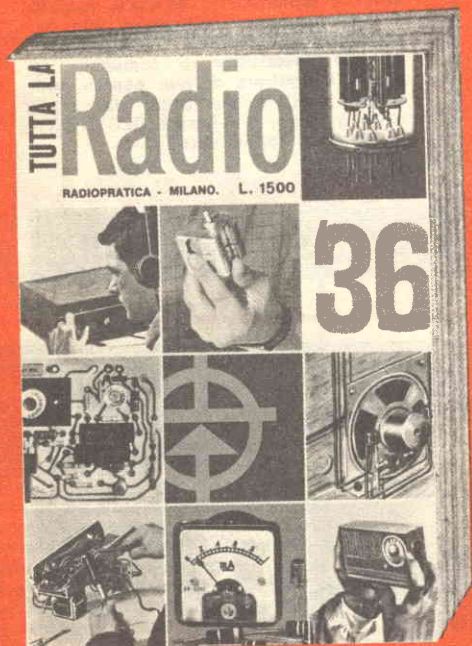

Con questa moderna meccanica di insegnamento giungerete, ora per ora, a capire tutta la radio. Proprio tutta? Sì, per poter seguire pubblicazioni specializzate. Sì, per poter interpretare progetti elettronici, ma soprattutto per poter realizzare da soli, con soddisfazione, apparati più o meno complessi, che altri hanno potuto affrontare dopo lungo e pesante studio.

I DUE LIBRI, ILLUSTRATI E COMPLETI IN OGNI DETTAGLIO, VENGONO OFFERTI INSIEME AL PREZZO STRAORDINARIO DI LIRE 2.000 COMPLESSIVE.

## TUTTA LA RADIO IN 36 ORE L'ELETTRONICO DILETTANTE

Per le ordinazioni, effettuare versamento anticipato con vaglia, assegno circolare, o conto corrente 3/43137 - ETL Radioelettronica - Via Visconti di Modrone, 38 - 20122 Milano



PER CHI HA GIÀ DELLE  
ELEMENTARI NOZIONI DI  
ELETTRONICA, QUESTO  
MANUALE È IL BANCO  
DI PROVA PIÙ VALIDO.

L'ELETTRONICO DILETTANTE è un manuale suddiviso in cinque capitoli. Il primo capitolo è completamente dedicato ai ricevitori radio, il secondo agli amplificatori, il terzo a progetti vari, il quarto ad apparati trasmettenti e il quinto agli apparecchi di misura. Ogni progetto è ampiamente descritto e chiaramente illustrato con schemi teorici e pratici.

INSIEME

**2000**

# RR postal service

Via Visc. di Modrone, 38  
20122 MILANO

Nei prezzi indicati sono comprese le spese di imballo e di spedizione. I prodotti e le scatole di montaggio indicati in queste pagine devono essere richiesti a ETL - Radioelettronica, Via Visconti di Modrone, 38 - 20122 Milano. L'importo può essere versato con assegno, vaglia, versamento sul ccp 3/43137 comunque anticipatamente. Non sono ammesse spedizioni contrassegno.

## Soddisfatti o rimborsati

Le nostre scatole di montaggio sono fatte di materiali, di primarie marche e corrispondono esattamente alla descrizione. Se la merce non corrisponde alla descrizione, o comunque se potete dimostrare di non essere soddisfatti dell'acquisto fatto, rispeditela entro 7 giorni e Vi sarà RESTITUITA la cifra da Voi versata.

**PER FACILITARE AL MASSIMO I VOSTRI ACQUISTI**

## FRIEND ORION

MUSICA SENZA DISTURBI  
E INTERFERENZE - PER TUTTI  
GLI APPASSIONATI DEL  
SOUND, UN APPARECCHIO  
DALLE CARATTERISTICHE  
VERAMENTE PROFESSIONALI

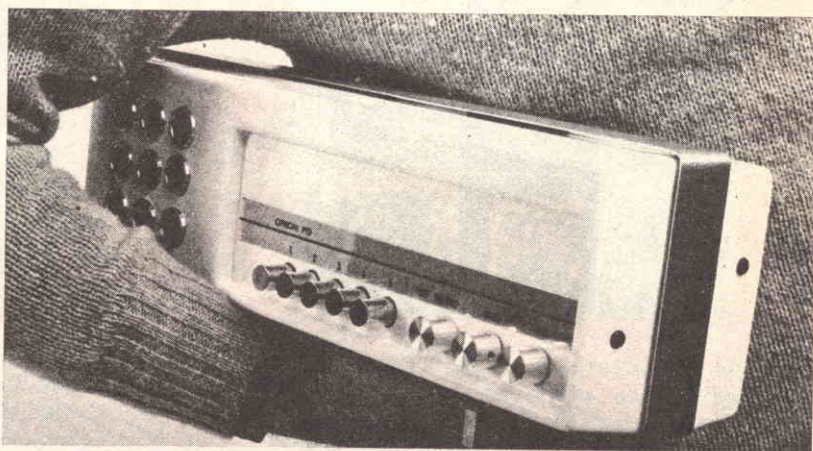

## LA FILODIFFUSIONE PER TUTTI

*una scatola di montaggio veramente completa*

Sintonizzatore ed amplificatore RF per l'ascolto dei programmi della rete di filodiffusione. Costruzione compatta ed estremamente elegante: nella scatola di montaggio sono comprese le basette già preparate. Il mobiletto, i tasti, le prese di connessione, sono forniti insieme.

LIRE

**19.850**

Per ogni ordinazione è necessario versare anticipatamente l'importo a Radio Elettronica - ETL - Via Visconti di Modrone, 38 - 20122 Milano.

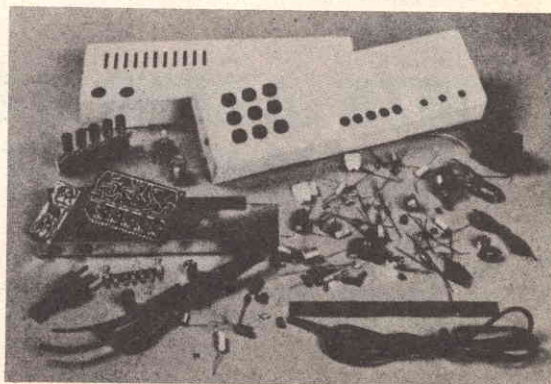

# KIT PROFESSIONAL

per i vostri  
CIRCUITI STAMPATI



La completezza e la facilità d'uso degli elementi che compongono questa « scatola di montaggio » per circuiti stampati è veramente sorprendente talché ogni spiegazione o indicazione diventa superflua mentre il costo raffrontato ai risultati è veramente modesto. Completo di istruzioni, per ogni sequenza della realizzazione.

Potrete abbandonare i fili svolazzanti e aggrovigliati con questo kit i vostri circuiti potranno fare invidia alle costruzioni più professionali

SOLO  
**3150**

# ALIMENTATORE STABILIZZATO

con  
uscita  
lineare  
in  
CC.



tensione d'entrata 220v ca  
tensione d'uscita 0-12v cc  
massima corrente d'uscita 300 ma  
potenza erogata 3 watt

**8.300**

Questo semplice ma funzionale apparecchio è in grado di mettervi al sicuro da tutti i problemi di alimentazione dei circuiti elettronici che richiedano tensioni variabili da 0 a 12 volt in cc.

IN SCATOLA DI MONTAGGIO

Avvalendosi delle più moderne tecniche dell'impiego dei transistor di potenza per la conversione della ca in cc questo circuito vi assicura delle eccellenti prestazioni di caratteristiche veramente professionali.

# CB Convert

CONVERTITORE DI FREQUENZA DA 27 MHz A 455 KHz

La scatola di montaggio, con tutti i componenti elettronici necessari, è in vendita a Lire 9.900. Per ogni ordinazione inviare anticipatamente l'importo a Radio Elettronica, ETL, via Visconti di Modrone, 38 20122 Milano.

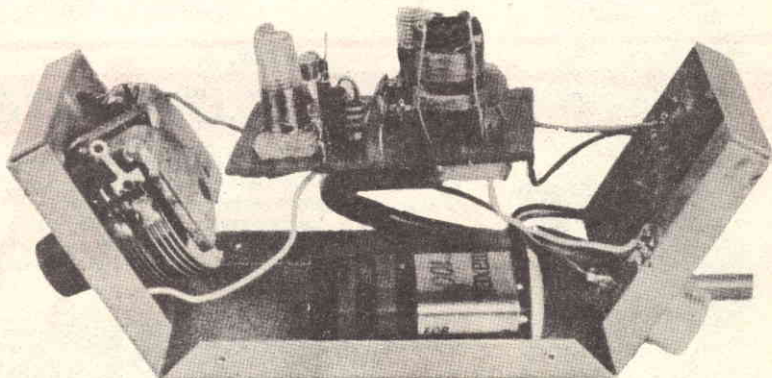

SOLO

**9.900**

Tutte le trasmissioni della banda cittadina ascoltabili con un normale apparecchio radio ad onde medie!

# la radiopenna

Un gadget divertente ed utile, un piacevole esercizio di radiotecnica pratica.

## IN SCATOLA DI MONTAGGIO

Ricevitore onde medie a tre transistor più un diodo. Antenna incorporata in ferrite, variabile di sintonia a comando esterno. Si può scrivere ed ascoltare contemporaneamente la radio. Per le piccole dimensioni può essere sempre portata nel taschino della giacca.

L'importo va inviato anticipatamente a Radioelettronica - ETL - Via Visconti di Modrone, 38 - 20122 MILANO

SOLO L. **6500**

# SUPERNAZIONAL

nuovo

7  
transistor

Questo kit vi darà la soddisfazione di auto-costruirvi una eccellente supereterodina a 7 transistor economicamente e qualitativamente in concorrenza con i prodotti commerciali delle grandi marche più conosciute ed apprezzate, non solo ma è talmente ben realizzato e completo che vi troverete tutto il necessario per il montaggio e qualcosa di più come la cinghia, custodia e le pile per l'alimentazione.

COMPLETO DI  
ISTRUZIONI

alimentazione: 6 volt

SOLO  
**6500**

il ricevitore  
tutto pronto  
in scatola  
di montaggio

Un ottimo  
circuitò radio  
transistorizzato  
di elevata  
potenza in un  
elegante  
mobiletto di  
plastica antiurto

# CUFFIE STEREOFONICHE

Qualcosa di nuovo per le vostre orecchie. Certamente avrete provato l'ascolto in cuffia, ma ascoltare con il modello DH-10-S stereo rinnoverà in modo clamoroso la vostra esperienza.

Leggerissime consentono, cosa veramente importante, un ascolto « personale » del suono stereofonico ad alta fedeltà senza che questo venga influenzato dal riverbero, a volte molto dannoso, dell'ambiente.

impedenza 8 ohm a 800 Hz  
collegabili a impedenze da 4 a 16 ohm  
potenza massima in ingresso  
200 millwatt  
gamma di frequenza da 20 a 12.000 Hz  
sensibilità 115 db a 1000 Hz con 1 mW  
di segnale applicato  
Peso 300 grammi



La linea elegante,  
il materiale  
qualitativamente  
selezionato concorrono  
a creare quel confort  
che cercate  
nell'ascoltare  
I vostri pezzi  
preferiti.

UN VOLUME INSOSTITUIBILE

## IL LABORATORIO DELLO SPERIMENTATORE ELETTRONICO

IL LABORATORIO DELLO  
SPERIMENTATORE  
ELETTRONICO

Duecentocinquanta pagine fitte di argomenti, disegni, fotografie per la più completa guida del tecnico elettronico nel proprio laboratorio.

Volume dono  
per gli abbonati

Fuori  
abbonamento

LIRE  
4.000

L'importo va inviato anticipatamente a Radioelettronica - ETL - Via Visconti di Modrone, 38 - 20122 MILANO

# INDISPENSABILE! INIETTORE DI SEGNALI

*in scatola di  
montaggio!*

### CARATTERISTICHE

Forma d'onda = quadra impulsiva - Frequenza fondamentale = 800 Hz, circa - Segnale di uscita = 9 V, (tra picco e picco) - Assorbimento = 0,5 mA.

SOLO Lire 3500

Lo strumento è corredato di un filo di collegamento composto di una micropinza a bocca di coccodrillo e di una microspina, che permette il collegamento, quando esso si rende necessario, alla massa dell'apparecchio in esame. La scatola di montaggio è corredata di opuscolo con le istruzioni per il montaggio, e l'uso dello strumento.

L'unico strumento che permette di individuare immediatamente ogni tipo di interruzione o guasto in tutti i circuiti radioelettrici.

La scatola di montaggio permette di realizzare uno strumento di minimo ingombro, a circuito transistorizzato, alimentato a pila con grande autonomia di servizio.



# CASA AUTO **JOINT**

in scatola di montaggio

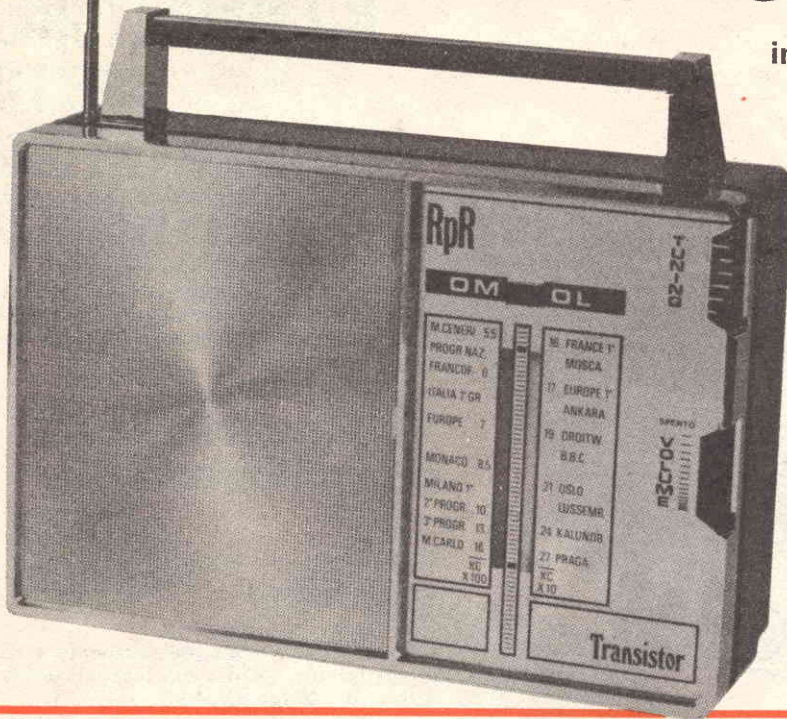

Per tutti una costruzione conveniente e di sicuro successo, un apparecchio portatile ed elegante. In casa o in automobile, in città o in campagna.

## LE CARATTERISTICHE

Ricevitore audio 7 transistor, con antenna incorporata o a stilo. Ricezione in altoparlante. Alimentazione in alternata o a pile a piacere. Due gamme d'onda, comando sintonia con variabili a gruppo. La scatola di montaggio comprende anche il mobiletto.

SOLO **9.900**



una  
trasmittente  
tra  
le dita!

Autonomia  
250 ore  
80 - 110 MHz  
Banda di  
risposta  
30 - 8.000 Hz



STA  
IN UN  
PACCHETTO  
DI  
SIGARETTE  
DA DIECI



E' un radiomicrofono di minime dimensioni che funziona senza antenna. La sua portata è di 100-500 metri con emissione in modulazione di frequenza.

Questa stupenda scatola di montaggio che, al piacere della tecnica unisce pure il divertimento di comunicare via radio, è da ritenersi alla portata di tutti, per la semplicità del progetto e per l'alta qualità dei componenti in essa contenuti.

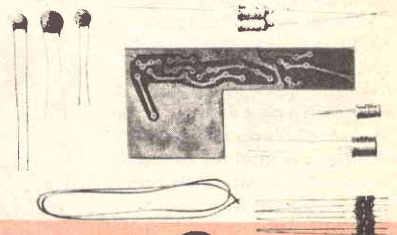

Funziona senza antenna! La portata è di 100 - 500 metri. Emissione in modulazione di frequenza. Completo di chiaro e illustratissimo libretto d'istruzione.

SOLO **6200**



QUESTO MODULO DI C/C POSTALE PUO' ESSERE UTILIZZATO PER QUALSIASI RICHIESTA DI FASCICOLI ARRETRATI, SCHEMI, CONSULENZA TECNICA ED ANCHE DI MATERIALE (KITS ecc.) OFFERTO DALLA NOSTRA RIVISTA. SI PREGA DI SCRIVERE CHIARAMENTE, NELL'APPOSITO SPAZIO LA CAUSALE DEL VERSAMENTO



Servizio dei Conti Correnti Postali

*Certificato di Allibramento*

Versamento di L. \_\_\_\_\_

eseguito la \_\_\_\_\_

cap. \_\_\_\_\_

località \_\_\_\_\_

via \_\_\_\_\_

sul c/c N. **3/43137** intestato a:

**ETL - RADIOELETRONICA**  
**Via Visconti di Modrone, 38**  
**20122 MILANO**

Addi (\*) \_\_\_\_\_ 19

Bollo lineare dell'Ufficio accettante

Bollo a data dell'Ufficio accettante

N. \_\_\_\_\_ del bollettario ch. 9

Indicare a tergo la causale del versamento

**SERVIZIO DEI CONTI CORRENTI POSTALI**

Bollettino per un versamento di L. \_\_\_\_\_

Lire \_\_\_\_\_ (in cifre)

eseguito da \_\_\_\_\_

cap. \_\_\_\_\_ località \_\_\_\_\_

via \_\_\_\_\_

sul c/c N. **3/43137** intestato a: **ETL - RADIOELETRONICA**

**Via Visconti di Modrone, 38 - 20122 MILANO**  
nell'ufficio dei conti correnti di **MILANO**

Firma del versante \_\_\_\_\_ 19

Addi (\*) \_\_\_\_\_

Bollo lineare dell'Ufficio accettante

Tassa L. \_\_\_\_\_

Bollo a data dell'Ufficio accettante

Modello ch. 8 bis

Cartellino del bollettario

L'Ufficiale di Posta

(\*) La data deve essere quella del giorno in cui si effettua il versamento.

Servizio dei Conti Correnti Postali

*Ricevuta di un versamento*

di L. \* \_\_\_\_\_ (in cifre)

Lire \_\_\_\_\_ (in lettere)

eseguito da \_\_\_\_\_

sul c/c N. **3/43137** intestato a:

**ETL - RADIOELETRONICA**  
**Via Visconti di Modrone, 38**  
**20122 MILANO**

Addi (\*) \_\_\_\_\_ 19

Bollo lineare dell'Ufficio accettante

Tassa L. \_\_\_\_\_

numerato di accettazione

L'Ufficiale di Posta

Bollo a data dell'Ufficio accettante

(\*) Spaziare con un tratto di penna gli spazi rimasti disponibili prima e dopo l'indicazione dell'importo

La ricevuta non è valida se non porta il cartellino o il bollo rettang. numerato.

## A V V E R T E N Z E

La ricevuta del versamento in c/c postale in tutti i casi in cui tale sistema di pagamento è ammesso, ha valore liberatorio per la somma pagata, con effetto dalla data in cui il versamento è stato eseguito

Il versamento in conto corrente è il mezzo più semplice e più economico per effettuare rimesse di denaro a favore di chi abbia un C/C postale.

Per eseguire il versamento il versante deve compilare in tutte le sue parti, a macchina o a mano, purchè con inchiostro, il presente bollettino (indicando con chiarezza il numero e la intestazione del conto ricevente qualora già non vi siano impressi a stampa).

Per l'esatta indicazione del numero di C/C si consulti l'Elenco generale dei correntisti a disposizione del pubblico in ogni ufficio postale.

Non sono ammessi bollettini recanti cancellature, abrasioni o correzioni.

A tergo dei certificati di allibramento, i versanti possono scrivere brevi comunicazioni all'indirizzo dei correntisti destinatari, cui i certificati anzidetti sono spediti a cura dell'Ufficio conti correnti rispettivo.

*Il correntista ha facoltà di stampare per proprio conto bollettini di versamento, previa autorizzazione da parte dei rispettivi Uffici dei conti correnti postali.*

*Spazio per la causale del versamento.  
La causale è obbligatoria per i versamenti a favore di Enti e Uffici Pubblici.*

Parte riservata all'Ufficio dei conti correnti  
N. ....  
*dell'operazione.*  
*Dopo la presente operazione il credito del conto è di L.*

Il Verificatore

### Fatevi Correntisti Postali!

Potrete così usare per i Vostri pagamenti e per le Vostre riscossioni il

## POSTAGIRO

esente da tasse, evitando perdite di tempo agli sportelli degli Uffici Postali.



QUESTO MODULO DI C/C POSTALE PUO' ESSERE UTILIZZATO PER QUALSIASI RICHIESTA DI FASCICOLI ARRETRATI, SCHEMI, CONSULENZA TECNICA ED ANCHE DI MATERIALE (KITS ecc.) OFFERTO DALLA NOSTRA RIVISTA. SI PREGA DI SCRIVERE CHIARAMENTE, NELL'APPOSITO SPAZIO LA CAUSALE DEL VERSAMENTO



# LE VALVOLE IN PRATICA



ESAM.	BULBO	DATI ELETTR.	1942	NOME COLLI
				DL33
				DL34
				DL35
				DL36
				DM70
				DM71
				DVB1

In questo manuale sono descritti in esteso tutti i tipi di valvole radioelettriche attualmente in commercio, con i loro caratteristici dati tecnici e le loro applicazioni.

Il libro è diviso in due parti: la prima tratta delle valvole a vuoto, la seconda delle valvole a semiconduttore.

Il libro è illustrato con numerose fotografie e disegni, e contiene una ricca tabella di dati tecnici.

Il libro è adatto per i tecnici di laboratorio, per gli studenti delle scuole tecniche e per gli appassionati di radioelettronica.

# 2 AUTENTICI FERRI DEL MESTIERE

# I TRANSISTOR IN PRATICA



ESAM.	BULBO	DATI ELETTR.	1942	NOME COLLI
AD188	16	PNP-CB	10	130
AD189	16	PNP-CB	10	130
AD190	16	PNP-CB	10	130
AD191	16	PNP-CB	10	130
AD192	16	PNP-CB	10	130
AD193	16	PNP-CB	10	130
AD194	16	PNP-CB	10	130
AD195	16	PNP-CB	10	130
AD196	16	PNP-CB	10	130
AD197	16	PNP-CB	10	130
AD198	16	PNP-CB	10	130
AD199	16	PNP-CB	10	130
AD200	16	PNP-CB	10	130
AD201	16	PNP-CB	10	130
AD202	16	PNP-CB	10	130
AD203	16	PNP-CB	10	130
AD204	16	PNP-CB	10	130
AD205	16	PNP-CB	10	130
AD206	16	PNP-CB	10	130
AD207	16	PNP-CB	10	130
AD208	16	PNP-CB	10	130
AD209	16	PNP-CB	10	130
AD210	16	PNP-CB	10	130
AD211	16	PNP-CB	10	130
AD212	16	PNP-CB	10	130
AD213	16	PNP-CB	10	130
AD214	16	PNP-CB	10	130
AD215	16	PNP-CB	10	130
AD216	16	PNP-CB	10	130
AD217	16	PNP-CB	10	130
AD218	16	PNP-CB	10	130
AD219	16	PNP-CB	10	130
AD220	16	PNP-CB	10	130

Questi due preziosissimi manuali pratici sono stati realizzati col preciso scopo di dare un aiuto immediato ed esatto a chiunque stia progettando, costruendo, mettendo a punto o riparando un apparato radioelettrico. La rapida consultazione di entrambi i manuali permette di eliminare ogni eventuale dubbio sul funzionamento dei transistor (di alta o bassa frequenza, di potenza media o elevata), delle valvole (europee o americane, riceventi o trasmettenti), che lavorano in un qualsiasi circuito, perché in essi troverete veramente tutto: dati tecnici, caratteristiche, valori, grandezze radioelettriche, ecc.

**UNA COPPIA DI LIBRI CHE SI COMPLETANO L'UNO CON L'ALTRO E CHE ASSIEME PERFEZIONANO L'ATTREZZATURA BASILARE DI CHI DESIDERA OTTENERE RISULTATI SICURI NELLA PRATICA DELLA RADIOELETTRONICA.**

Presentati in una ricca veste editoriale, con copertina plastificata a colori, i manuali sono venduti all'eccezionale prezzo cumulativo di Lire 2.720! Per farne richiesta basta inviare la somma in francobolli o con versamento sul C.C.P. 3/43137 intestato a E T L - RADIOELETTRONICA - Via Visconti di Modrone, 38 - 20122 Milano.

**in  
edicola  
in  
gennaio**

**TROVERETE SU**

**Radio Elettronica**

**ANCHE...**

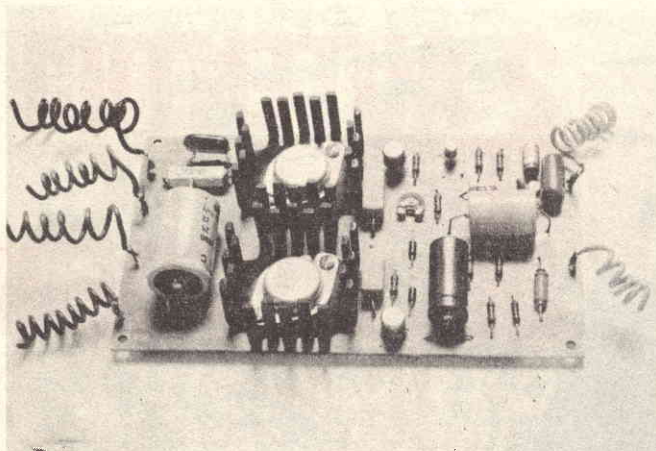

**AMPLIFICATORE  
25 WATT**

Un circuito dalle prestazioni paragonabili a quelle dei migliori amplificatori per alta fedeltà:

- Potenza 25 W eff.
- Distorsione 1%
- Banda passante 20 ÷ 20000 Hz
- Sensibilità 250 mV
- Rapporto segnale / disturbo — 80 dB

**SQUADRATORE D'ONDA  
AUTOALIMENTATO**

Circuito elettronico per l'elaborazione di un segnale applicato al suo ingresso funzionante senza alcuna alimentazione esterna. Il piccolo e compatto dispositivo si adatta particolarmente in unione a generatori sinusoidali per l'ottenimento in uscita un segnale squadrato idoneo alla taratura di amplificatori di bassa frequenza.

**ALLARME SENSITIVO**

Struttura elettronica dalle molteplici possibilità applicazione quali interruttore a contatto ed avvisatore di prossimità trasformabile in allarme usufruendo dei collegamenti d'uscita.

**WATTMETRO  
BASSA FREQUENZA**

**INDICE INSERZIONISTI**

Acei	pag. 12-13-14	Elettronica Generale	pag. 15	Procond	pag. 10
Alata	» 74	Eudit	» 33	Radio Elettra	» 15
British	» 46	GBC	» 7	Sasea	» 3 <sup>a</sup> cop.
Cassinelli	» 11	ICE	» 2 <sup>a</sup> cop.	Sigma	» 79
CTE	» 77	Marconi	» 65	UGM	» 79
Derica	» 46	Marcucci	» 57-71	Vecchietti	» 9
EDG	» 79	Marelli	» 4 <sup>a</sup> cop.	Zeta	» 65

# BASF E LE NUOVE FRONTIERE DELLA REGISTRAZIONE



CC recorder BASF 9201 CR02  
con commutazione automatica  
per l'impiego del diossido cromo

PROFI NASTRO  
il nuovo nastro BASF con  
caratteristiche autenticamente  
professionali

## CASSETTE LINEA BASF



S.A.S.E.A.

10146 Milano Via Rondoni 1



# l'Europea      l'Americana



(valvole al piú avanzato  
livello tecnologico)

## FIVRE lascia a voi la scelta

**MAGNETI  
MARELLI**

40 anni di esperienza e l'altissimo livello tecnologico nei processi di lavorazione garantiscono tutta la nostra produzione. Cinescopi per televisione. Valvole riceventi. Valvole trasmettenti e industriali. Linee di ritardo per televisione a colori. Componenti avvolti per televisione in bianco e nero e a colori. Condensatori elettrolitici in alluminio. Quarzi per basse e alte frequenze. Unità di deflessione per Vidicon. Tubi a catodo cavo. Interruttori sotto vuoto. Microcircuiti ibridi a film spesso.

Fivre Divisione Elettronica della F.I. MAGNETI MARELLI - 27100 PAVIA - Via Fabio Filzi 1 - Tel. 31144/5 - 26791 - Telegrammi: CATODO-PAVIA

**FIVRE E' QUALITA' TECNOLOGICA**