

# **AGPTEK**

## **User Manual**

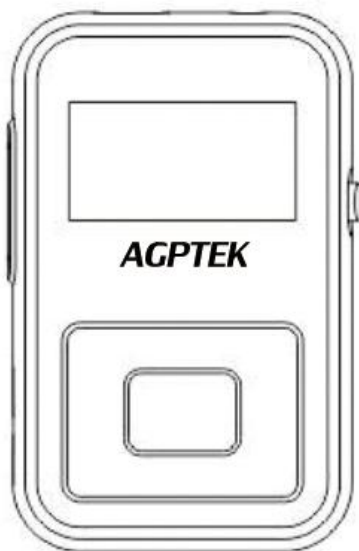

### **AI2B MUSIC PLAYER**

# CONTENT

English	01/08
Deutsch	09/18
Français	19/27
Italiano	28/37
Español	38/47
日本語	48/55

## Before use

Thank you for purchasing **AGPTEK** Music Player. Please read the manual carefully before using the product. Specifications are subject to change without prior notice.

## Buttons & Controls

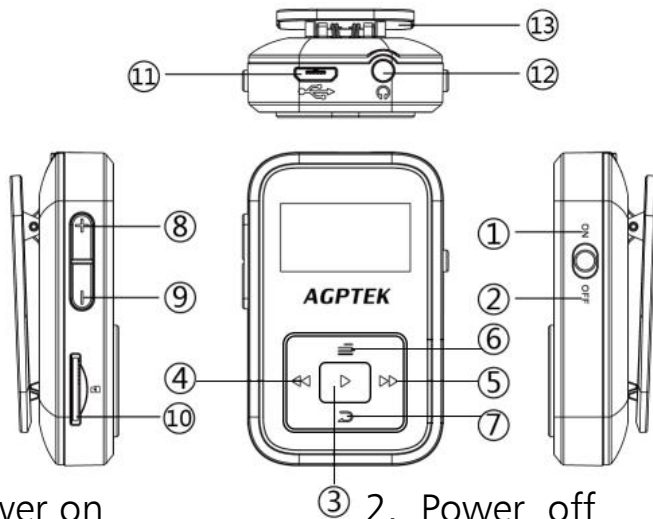

1. Power on
2. Power off
3. Enter/Play/Pause
4. Previous/Fast backward
5. Next/Fast forward
6. Up/Menu/Screen-lock
7. Down/Back
8. Volume up
9. Volume down
10. Card slot
11. USB interface
12. Earphone jack
13. Clip

## Quick Guide

### 1. Charge the player

- Charge by computer USB port
- Use 5V/500mA charger (Charger not included).

## 2.Home Menu:

The home menu is the starting point of each application. There are 9 functions on the home menu: Music/ Recordings/ FM radio/ Calendar/ EBook/ Folder view/ Settings/ Now playing (Last played)/ Bluetooth.

## 3.Basic Operation:

- **Power on/off.** Slide the power button to “ON” position to power on; slide it to “OFF” position to power off. When the button is at “ON” position, you can also turn on/off the player by holding down the button ▶ .
- **Screen lock.** Hold down the button ≡ to lock screen and all the buttons will be unavailable except power button. Repeat to unlock. **Note:** This function is unavailable on menu list interface.
- **Browse item.** On home menu, press button ◀ / ▶ to browse item, press button ▶ to enter. On list menu interface, press button ≡/↶ to browse item, press ▶ to enter.
- **Back.**
  - When on menu list interface, press ◀ to go back.
  - When on music / recordings / radio / EBook playback interface, press ↶ to go back; hold down to back to home menu directly.

## Music

Find the icon 🎵 on home menu with button ▶ to access to its function. A related list will show:

- **All songs**
- **Resume (Now playing)**
- **Artists /Albums /Genres**
- **Playlist** - There are 3 default playlists on the player: Playlist[1]/[2]/[3].

- **Update Playlists** - Update music files.
- **Local folder / Card folder** - View music file in the local folder or card folder. **Note:** These functions only available when memory card inserted.

## 1. Play the music

While it's on music playing interface, hold down the button **▶▶** to fast forward, press to skip to next track; hold down the button **◀◀** to fast rewind, press to play the previous track. Press button **▶** to play/pause. Press the side buttons **+/-** to adjust volume.

## 2. Submenu

While it's on music playing interface, tap button **≡** to access to the submenu. Press button **≡/↶** to select items or adjust value; press button **▶** to enter or confirm.

1) **Back mainmenu**, choose to go to home menu.



### 2) Playback settings





- "Play mode", choose repeat mode: repeat 1, repeat all, or turn off repeat mode.
- "Shuffle", choose to turn on/off shuffle mode.
- "Replay settings", A-B repeat mode.
  - Replay Mode: Set A-B repeat period. Press button **▶▶** to confirm the starting time A when A is flashing. Then press button **▶▶** to set the ending time B when B is flashing. The passage from time A to B will be repeated automatically. The icon for A-B indication will appear on the screen. Press button **▶▶** again to back to normal playback.
  - Replay times: Set the replay times from 1 to 10.
  - Replay gap: Set the replay gap from 1 to 10 (seconds).

3) **Sound settings**, choose to set Equalizer, Variable speed playback and Volume limit.



- 4) **Add to playlist/ Remove from playlist**, choose to add to or remove from the 3 existing playlist.
- 5) **Delete**, choose to delete the song that is playing now.
- 6) **Bookmarks**, choose to add bookmark for the song that is playing now, or go to /delete the bookmark you added.

## Recordings

Find the icon  on home menu with button  to access to its function. A related list will show:

- **Start voice recording** - Press button  to start voice recording, press again to pause. Press the button  and choose "Yes" to save the recording file.
- **Recordings library** - Find the saved recordings in Recordings > Recordings library. While it's on recording playing interface, Press button  and choose "Delete" to delete.
- **Storage** - Choose to store your recordings in internal or external memory. Confirm your selection with button . (Only available when TF card inserted)
- **Record Format/Record settings** - Choose the record format between MP3 (32 / 64 / 128 / 192kbps) / WAV (512 / 768 / 1024 / 1536kbps)





## FM radio

Find the icon  on Home menu with the button  to access to its function. A related list will show:



- **Presets** - All the saved stations will be listed here.
- **Manual tune /Auto tune** - When choose "Auto tune", the searched stations will be saved in "Presets" automatically.
- **FM Recording Library** - View the radio recording files. The radio recordings will also be saved in Recordings>

Recordings library.

### ➤ Submenu

While it's on radio playing interface, press button  to switch among preset stations, press the button  /  to fine tune stations. Press button  to access to its submenu which includes:



### ➤ Start FM radio recording

Press button  to pause/continue, press  and select "Yes" to save the recording file.







### ➤ Auto tune / Save to / Clear preset

➤ "Tuner Region", choose from Common / European / Japan Band as needed.



## Calendar

Find the icon  on Home menu with the button  to view the date and time. Press button  to go back to the home menu.

## EBook

Find the icon  on Home menu with the button  to access to its function. While it's on text playing interface, press button  /  to turn the pages; press the button  to play automatically, press again to stop; press  to enter its submenu and set your preference, including Back mainmenu, Auto playback interval(1s-10s),etc. **Note:** Only supports txt format.

## Folder view



Find the icon  on Home menu with the button  to access to its function. All of the files in the player will be listed. If the Micro SD card is inserted, you can choose to go to Local folder or Card folder.

## Settings

Find the icon  on Home menu with the button  to access to its function. A related list will show, including:

- **Shutdown settings:** Sleep timer: The device will shut down automatically when reaches the set time; Power off: When there is no operation on the device, the device will shut off automatically when reaches the set time.
- **Display settings:** Set Brightness, Backlight timer and Screensaver.
- **Date & time:** Choose "Set Date" to set date format and date. To set date, press  to switch among year|month|date, press button / to adjust the value of year|month|date and confirm with button . Set time under "Set Time" and adjust the time in the same way.
- **Radio background:** Choose to turn on/off radio background. If you choose the option "On", the radio will continue playing when you exit the FM radio.
- **Language:** Choose display language.
- **Information:** Check player information and disk space about your player.
- **Format device / Factory settings:** Format the device or restore to factory default settings. **Note:** Before formatting the device, please backup the file so as not to lose any files.



## Now playing (Last played)

Find the icon  on Home menu with the button  to go to the music /radio/recordings playing interface. **Note:** This function is only available when there is music/ radio/



recordings playing or paused in the background.



## Bluetooth

Find the icon  on Home menu with the button  to access to its function. A related list will show, including **BT On/Off, Search Device, Device List**. Select the device you want to connect/disconnect, and then press  to connect / disconnect.

After successfully connected, this player is ready to play music or FM radio by Bluetooth headphones, Bluetooth speaker, etc. **Note:** 1.When listen to radio by Bluetooth, wired headphones are needed as radio antenna. 2.Recording, Equalizer, Variable Speed Playback functions are not available when Bluetooth opened.

## Help and Troubleshooting

### ➤ How to re-choose the language?

Find this icon  in the main interface, enter and scroll down to the last menu. Press button  to enter and choose the first (upper) option which means "Yes" with button  to confirm and restore to factory settings, the player will power on automatically and then you can choose language again.

### ➤ Can't turn on the player; the screen of player goes blank/black; the player is crashed or has a firmware bug.

- Power off the player and try again.
- Update the firmware. Please contact our customer service or check our website at

<https://www.agptek.com/blog> to download the firmware.

### ➤ Can't download files from computer.

- Please confirm whether it's connected properly;
- Please check whether the storage space of the internal memory is full;
- Please check whether the USB cable is damaged.
- **Can't recognize the player when connected to the computer via USB cable.**
  - Reconnect it.
  - Restart the computer and reconnect it.
  - Connect your player to another USB port.
  - Charge the player for about 10 minutes first.

## Specifications

Screen	0.96" OLED screen (128*64)
Housing	ABS
Unit Size	54mm*34mm*13mm
Net Weight	22.5g
Bluetooth Range	10m in open space
Audio Format	MP3/WMA/APE/FLAC/WAV/DRM/ACELP
Lyric Format	LRC
EBook Format	TXT
Recording Format	MP3/WAV
Interface Type	USB 2.0
Internal Memory	8GB
SD Card Expansion	Up to 128GB
Battery	300mAh lithium polymer battery
Charging Time	1.5 hours (5V/500mA)

If you have any problems about this product, please feel free to contact [support@agptek.com](mailto:support@agptek.com).

# Vor Gebrauch

Vielen Dank für Ihren Einkauf bei **AGPTEK**. Lesen Sie bitte die Bedienungsanleitung sorgfältig durch, bevor Sie das Produkt benutzen.

# Tasten

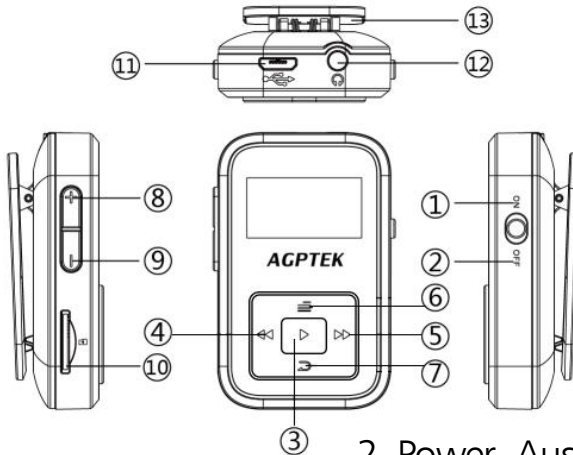

- |                               |                                   |
|-------------------------------|-----------------------------------|
| 1. Power Ein                  | 2. Power Aus                      |
| 3. Engen / Wiedergabe / Pause | 4. Zurück / Schnell zurück        |
| 5. Weiter / Schnell vorwärts  | 6. Oben / Menü / Bildschirmsperre |
| 7. Unten / Zurück             | 8. Lautstärke +                   |
| 9. Lautstärke -               | 10. Kartensteckplatz              |
| 11. USB-Anschluss             | 12. Kopfhörerbuchse               |
| 13. Clip                      |                                   |

# Kurzanleitung











## 1. Aufladen

- Laden Sie über den Computer USB-Anschluss
- Mit **5V/500mA** Ladegerät (Nicht mitgeliefert) aufladen.

## 2. Hauptmenü:

Der Hauptmenü ist der Ausgangspunkt jeder Funktionen. Es gibt 9 Hauptfunktionen im Hauptmenü: Musik / Aufnahmen / UKW-Radio / Kalender / E-Buch/ Ordneransicht / Einstellungen / Wiedergabe (zuletzt gespielt) / Bluetooth.

## 3. Grundlegende Operation:





- **Power Ein / aus.** Schieben Sie den Netzschalter zum Einschalten auf "ON". Schieben Sie es zum Ausschalten auf "OFF". Wenn sich die Taste in der Position "ON" befindet, können Sie den Player auch ein- / ausschalten, indem Sie die Taste  gedrückt halten.
- **Bildschirmsperre.** Halten Sie die Taste  gedrückt, um den Bildschirm zu sperren und alle Tasten sind außer der Power-Taste nicht verfügbar. Wiederholen Sie zum Entsperren. **Hinweis:** Diese Funktion ist in der Menülisten-Schnittstelle nicht verfügbar.
- **Optionl durchsuchen.** Drücken Sie im Home-Menü die Taste  / , um das Option zu durchsuchen, und drücken Sie die Taste  um das Option zu öffnen. Drücken Sie im Menü des Listenmenüs die Taste  /  um das Option zu durchsuchen, und drücken Sie  um einzugeben.
- **Zurück.**
  - Drücken Sie  in der Menülisten-Schnittstelle, um zurückzugehen.
  - Wenn Sie sich auf der Musik / Aufnahmen / Radio / EBook-Wiedergabeschnittstelle befinden, drücken Sie  um zurückzugehen; gedrückt halten, um direkt zum Home-Menü zurückzukehren.

# Music

Finden Sie  auf dem Hauptmenü und dann drücken Sie die Taste  um diese Funktion einzugeben. Das Untermenü wird zeigt: :





- **Alle Titel**
- **Aktueller Titel (Jetzt abspielen)**
- **Interpreten/Album/Genres**
- **Playlist** - Es gibt 3 Standard-Playlist auf dem Player: Playlist [1] / [2] / [3].
- **Playlist aktualisieren** - Musikdatei aktualisieren.
- **Lhauptkatalog / Kartenkatalog** - Musikdatei im lokalen Ordner oder Kartenordner anzeigen.  
**Hinweis:** Diese Funktionen sind nur verfügbar, wenn eine Speicherkarte eingelegt ist.

## 1. Musik abspielen

Wenn es auf der Musikwiedergabe Schnittstelle, halten Sie die Taste  /  lange gedrückt, um es Schneller Rücklauf/Vorlauf zu machen; Drücken Sie die Taste  /  , um vorherig/nächste Lied abzuspielen.

Tippen Sie die Taste  zum Abspielen / Anhalten. Tippen Sie auf die Taste  - /  + , um die Lautstärke einzustellen.

## 2. Untermenü

Wenn es sich um Musikwiedergabe Schnittstelle handelt, drücken Sie die Taste  , um das Untermenü zu gelangen. Klicken Sie die Taste  /  , um das Option auszuwählen oder Werte einzustellen, dann klicken Sie die Taste  , um die Funktion zu bestimmen.

1) **Zurück zur Hauptmenü** Wählen Sie, um zum

Home-Menü zu gelangen.

## 2) Wiedergabemodus

- "Wiedergabemodus", wählen Sie den Wiederholungsmodus: Titel wiederholen, Alles wiederholen oder Wiederholen Aus.
- "Schuffle", wählen Sie es, um den Zufallsmodus ein- oder auszuschalten.
- "Wiederholenseinstellung "Wiederholungsmodus(A-B).

-Wiederholungsmodus: Stellen Sie A-B Wiederholungszeitraum ein, klicken Sie die Taste ► , um die Startzeit A zu bestätigen (A blinkt). Dann klicken Sie dann auf die Taste ► , um die Endzeit B einzustellen (B blinkt). Und das Audio von Zeit A bis B wird automatisch wiederholt. Das Symbol für die A-B Anzeige erscheint auf dem Bildschirm. Tippen Sie erneut auf die Taste ► , um zur normalen Wiedergabe zurückzukehren.

-Die Anzahl der Wiederholungen: Stellen Sie bitte die Wiederholungszeiten von 1 bis 10 ein.

-Wiederholungsintervall: Wählen Sie es, um die Wiederholungsintervall 1-10 mal einzustellen.



3) **Soundeinstellungen**- Wählen Sie Equalizer, Variable Schnelligkeit und Lautstärkebegrenzung einstellen.









4) **Zur Wiedergabeliste hinzufügen / Aus Wiedergabeliste löschen** Wählen, um zu den vorhandenen 3 vorhandene Playlists hinzufügen oder entfernen.

5) **Löschen**, um den Song zu löschen, der gerade spielt.

6) **Lesezeichen**, um es hinzuzufügen, zu löschen oder um Lesezeichen wechseln.

## Aufzeichnungen





Finden Sie  im Hauptmenü, klicken Sie die Taste , um zu die Funktion zu gelangen. Und dann gibt es ein Untermenü, zeigt: Sprachaufnahme starten, Aufnahmebibliothek, Speicher (nur verfügbar, wenn SD-Karte eingelegt ist), Aufnahme Format und Aufnahmeeinstellung.



- **Sprachaufnahme starten** - Wählen Sie bitte "Sprachaufnahme starten" und klicken Sie die Taste , um die Aufnahme zu starten. Klicken Sie die Taste  und dann wählen Sie "Ja", um Ihre Aufnahme zu speichern;
- **Aufnahmebibliothek** - Während es auf der Aufnahme-Schnittstelle, drücken Sie die Taste  und wählen Sie "Löschen" zum Löschen.
- - Tippen Sie auf die , um die Aufnahmeodatei abzuspielen. Wenn es die Wiedergabe-Schnittstelle aufnehmen, klicken Sie auf  /  um zum vorherigen / nächsten Musikdatei zu wechseln, drücken und halten um vorwärts or zurückzuspulen. Klicken Sie  und wählen Sie "Löschen", um zu löschen.
- **Speicher** - Wählen Sie aus, um Ihre Aufnahmen im internen oder externen Speicher zu speichern. Bestätigen Sie Ihre Auswahl mit der Taste .
- **Aufnahme Format/ Aufnahmeeinstellungen** - Wählen Sie das Aufnahmeformat zwischen MP3 (32/64/128 / 192kbps) / WAV (512/768/1024 / 1536kbps) .

## UKW-Radio



Suchen Sie das Symbol  im Home-Menü mit der Taste , um auf seine Funktion zuzugreifen. In einer verwandten Liste wird Folgendes angezeigt:

- **Voreinstellung** - Voreingestellte Senderliste anzeigen..
- **Manuelle Einstellung/ Automatische Einstellung** - Wenn Sie "**Automatische Einstellung**" wählen, werden die gesuchten Sender automatisch in "**Voreinstellen**" gespeichert.
- **UKW-Aufnahme** - Suchen Sie die gespeicherten Aufnahmen in Aufnahmen > Aufnahmebibliothek.
- **Untermenü**

Wenn Sie auf der Radiowiedergabe-Schnittstelle halten, klicken Sie auf die Taste , um zwischen den voreingestellten Sendern zu wechseln. Klicken Sie die Taste  / , um Sender zu suchen. Klicken Sie die Taste , um auf das Untermenü zuzugreifen, das Folgendes enthält:







- **Aufnahme von UKW- Radio zu starten** - Drücken Sie die Taste  zum Anhalten / Fortfahren, drücken Sie  und wählen Sie "Ja", um die Aufnahmedatei zu speichern.
- **Automatische Einstellung/ Als Voreinst. Speichern/ Voreinstellung löschen**
- **"Bandabstimmung"**, wählen Sie aus Normale / European / Japanfrequenzzone nach Bedarf.

## Kalender

Suchen Sie das Symbol  im Home-Menü mit der Taste , um Datum und Uhrzeit anzuzeigen. Drücken Sie die Taste , um zum Home-Menü zurückzukehren.





## E-Buck



Suchen Sie das Symbol  im Home-Menü mit der Taste , um auf seine Funktion zuzugreifen. während bei der Text-spielen-Schnittstelle  drücken Sie die Taste  / , um die Seiten zu wechseln. Drücken Sie die Taste , um automatisch zu spielen, drücken Sie erneut, um zu stoppen; Drücken Sie , um in das Untermenü zu gelangen und die gewünschten Einstellungen vorzunehmen, einschließlich Zurück zur Hauptmenü, Wiedergabeeinstellung (1s-10s) usw. auswählen.

**Hinweis:** Unterstützt nur das TXT-Format.

## Ordneransicht

Suchen Sie  im Home-Menü mit der Taste  t, um zu seiner Funktion zu gelangen. Alle Dateien im Player werden aufgelistet. Wenn die Micro SD-Karte eingelegt ist, können Sie Lokaler-Ordner oder Kate-Karte wählen.

## Einstellen

Suchen Sie das Symbol  im Home-Menü mit der Taste , um auf seine Funktion zuzugreifen. Eine verwandte Liste wird angezeigt:

- **Ausschalten-Einstellungen** - Sleep-Timer: Das Gerät schaltet sich automatisch ab, wenn die eingestellte Zeit erreicht ist. Power off:: Wenn das Gerät nicht arbeitet, schaltet sich das Gerät nach Ablauf der eingestellten Zeit automatisch ab.
- **Displayeinstellungen:** Stellen Sie bitte die Helligkeit, Beleuchtungszeit und Bildschirmschöner ein..
- **Datum und Uhrzeit:** Wählen Sie bitte "Datumseinstellungen" aus, um das "Datumsformat

einstellen" und das "Datum einzustellen". Um das Datum einzustellen, klicken Sie auf die Tasten ► um zwischen Tag | Monat | Jahr einzustellen, klicken Sie auf die Tasten ≡/➔ um den Wert von Tag | Monat | Jahr einzustellen. Stellen Sie die Zeit unter "Zeiteinstellungen" ein und stellen Sie die Zeit auf die gleiche Weise ein.

- **Radiohintergrund:** Wählen Sie bitte es, um den Radiohintergrund ein- / auszuschalten. Wenn Sie die Option "Ein" wählen, wird das Radio wieder abgespielt, wenn Sie das UKW-Radio verlassen.
- **Sprache:** Wählen Sie die Sprache.
- **Informationen:** Überprüfen Sie System-Informationen und Speicher auf Ihrem Player.
- **Gerät formatieren/ Werkseinstellungen:** Formatieren Sie das Gerät oder stellen Sie es auf die Werkseinstellungen zurück. **Hinweis:** Bevor Sie das Gerät formatieren, sichern Sie bitte die Datei, um keine Dateien zu verlieren.

## Aktueller Titel (zuletzt gespielt)

Suchen Sie das Symbol  im Home-Menü mit der Taste ►, um zur Schnittstelle für Musik / Radio / Aufnahmen zu gelangen. **Hinweis:** Diese Funktion ist nur verfügbar, wenn Musik / Radio/Aufnahmen im Hintergrund wiedergegeben oder angehalten werden.

## Bluetooth

Suchen Sie  im Home-Menü und tippen Sie auf die Option, um auf die Funktion zuzugreifen: **Bluetooth Ein / Aus, Gerät suchen, Geräteliste.** Wählen Sie das Gerät aus, das Sie verbinden / trennen möchten, dann

Klicken ► zu verbinden / trennen. Nach erfolgreicher Verbindung ist dieser Player bereit, Musik oder UKW-Radio über Bluetooth-Kopfhörer, Bluetooth-Lautsprecher usw. abzuspielen. **Hinweis:** 1. Wenn Sie Radio über Bluetooth hören, werden kabelgebundene Kopfhörer während der Sendersuche als Radioantenne benötigt. 2. Aufnahme-, Equalizer- und variable Geschwindigkeitswiedergabe ist nicht verfügbar, wenn Bluetooth eingeschaltet ist.

## Fehler Behebung

### ➤ Wie wählen Sie die Sprache neu?

Suchen Sie dieses Symbol ⚙️ in der Hauptmenü und klicken Sie auf ►, um auf das Menü zuzugreifen, und blättern Sie zum letzten Menü. Klicken Sie auf ►, um die erste (obere) Option zu wählen, was "Ja" bedeutet, klicken Sie erneut auf ► um die Werkseinstellungen zu bestätigen und wiederherzustellen, der Player schaltet sich automatisch ein und Sie können die Sprache erneut wählen.

### ➤ Kann den Player nicht einschalten; Der Bildschirm des Spielers wird leer / schwarz; Der Player ist abgestürzt oder hat einen Firmware-Fehler

- Schalten Sie den Player aus und versuchen Sie es erneut.

- Aktualisieren Sie die Firmware. Bitte kontaktieren Sie unseren Kundendienst oder besuchen Sie unsere Website unter <https://www.agptek.com/blog>, um die Firmware herunterzuladen.

### ➤ Kann NICHT mit Computer Daten übertragen.

- Stellen Sie sicher, dass es mit PC richtig angeschlossen ist;

- Bitte prüfen Sie, ob der Speicherplatz des internen

Speichers voll ist;

- Bitte prüfen Sie, ob das USB-Kabel kaputt ist.

➤ **[USB anschließen] Erscheint nicht, wenn Ihr Player an den Computer angeschlossen ist.**

- Verbinden Sie es erneut.

- Starten Sie den Computer neu und verbinden Sie ihn erneut.

- Schließen Sie Ihren Player an einen anderen USB-Anschluss an.

- Laden Sie den Player zuerst für etwa 10 Minuten.

## Technische Daten

Bildschirm	0,96 "OLED Bildschirm (128 * 64)
Gehäuse	Abs
Einheitsgröße	54 mm * 34 mm * 13 mm
Nettogewicht	22.5g
Bluetooth Reichweite	10m offen
Audio Format	MP3 / WMA / APE / FLAC / WAV / DRM /
Lyrisches Format	LRC
E-Buch-Format	TXT
Aufnahmeformat	MP3 / WAV
Oberflächentyp	USB 2.0
Interner Speicher	8GB
SD-Kartenerweiterun	Bis zu 128 GB
Batterie	300mAh Lithium-Polymer-Batterie
Ladezeit	1,5 Stunden (5V / 500mA)

Für weitere Fragen stehen wir Ihnen sehr gerne per Email zur Verfügung: [support@agptek.com](mailto:support@agptek.com)

## Avant l'utilisation

Merci pour l'achat de lecteur MP3 fabriqué par AGPTEK. Avant d'utiliser le lecteur, veuillez lire attentivement ce manuel.

## Boutons & Contrôles

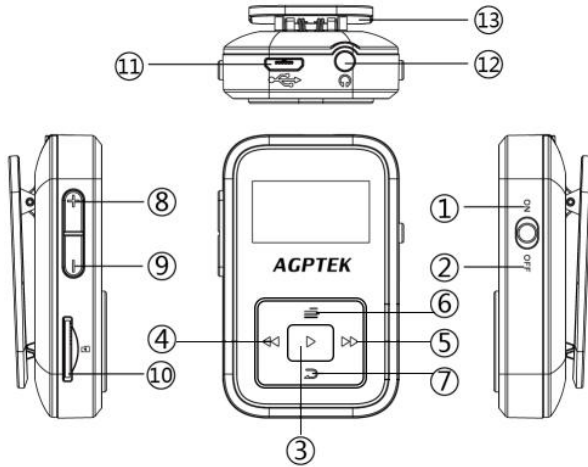

- |                             |   |
|-----------------------------|---|
| 1. Allumer(ON)              | 2. Eteindre(OFF)                                    |
| 3. Entrer/Lecture/<br>Pause | 4. Précédent/Retour rapide                          |
| 5. Suivant/Avance rapide    | 6. Sélection Haut<br>/Menu/Ecran de<br>verrouillage |
| 7. Sélection Bas/Retour     | 8. Volume +   |
| 9. Volume -                 | 10. Slot de carte                                   |
| 11. Port USB                | 12. Jack d'écouteurs                                |
| 13. Clip                    |   |

## Guide Rapide

1. Charger le lecteur

- Chargez par l'ordinateur ou un chargeur 5V/500mA (pas inclus).

## 2.Menu Principal

Il y a 9 fonctions principales: Musique/Enregistrements/ Radio FM / Calendrier / Livre Electronique / Affich.Dossier / Définir. / Lecture en cours (Dernière lecture) / Bluetooth.

## 3.Opération de base:

- Allumer/Eteindre. Faites glisser le bouton d'alimentation sur "ON" pour allumer le lecteur; "OFF" pour l'éteindre. Lorsque le bouton est sur "ON", vous pouvez également allumer/éteindre le lecteur en maintenant le bouton ▶ .
- Ecran de verrouillage. Maintenez le bouton ≡ pour verrouiller l'écran. Répétez pour déverrouiller. **Note:** Cette fonction n'est pas disponible sur l'interface de la liste de menu.
- Retour.
  - Quand il est sur l'interface de la liste de menus, appuyez sur le bouton ◀ pour retour.
  - Quand il est sur l'interface principale et qu'il y a de la musique/enregistrement/radio en cours de lecture ou en pause, appuyez sur le bouton ↶ pour revenir à l'interface de lecture directement.

## Musique

Trouvez l'icône 🎵 sur le menu principal avec le bouton ▶ pour accéder à sa fonction. La liste associée affichera:

- Tous les titres.
- Reprendre(Lecture en cours).
- Artistes /Albums /Genres.
- Playlists.

- Renouveler la playlist.
- Dossier local/Dossier de la carte. **Note:** Ces fonctions sont uniquement disponibles lorsque la carte mémoire est insérée.

## 1. Lire la musique

Pendant qu'il est sur l'interface de lecture musicale, maintenez le bouton **▶▶** pour avancer rapidement, appuyez brièvement pour la chanson suivante; maintenez le bouton **◀◀** pour rembobiner(retour rapide), appuyez brièvement pour la chanson précédente. Appuyez sur le bouton **▶** pour lire/pause. Appuyez sur le bouton latéral **+ / -** pour régler le volume.

## 2. Sous-menu

Sur l'interface de lecture musicale, appuyez sur le bouton **≡** pour accéder au sous-menu. Appuyez sur le bouton **≡/↶** pour sélectionner des options ou ajuster la valeur, appuyez sur le bouton **▶** pour entrer ou confirmer.

1) **Accueil**, choisissez d'aller au menu principal.

### 2) Réglages de lecture

- "Mode de lecture", choisissez le mode de répétition: répétez 1, répétez tout, ou désactivez le mode répétition.
- "Aléatoire", choisissez d'activer / désactiver le mode aléatoire.
- "Paramètres de répétition".

- Mode de répétition: Réglez la période de répétition A-B. Appuyez sur le bouton **▶▶** pour confirmer l'heure de départ A lorsque A clignote. Appuyez ensuite sur le bouton **▶▶** pour régler l'heure de fin B lorsque B clignote. Le passage du temps A au B sera répété automatiquement. L'icône pour l'indication A-B apparaîtra

sur l'écran. Appuyez à nouveau sur le bouton ► pour revenir à la lecture normale.

- Nombres de fois de 1 à 10 de répétition.

- Intervalle de 1 et 10 (secondes) de Re-lecture.

3) **Réglages du son**, réglez l'égaliseur, la lecture à vitesse variable et la limite de volume.

4) **Ajouter à playlist/Supprimer de la playlist**.

5) **Supprimer la chanson en cours de lecture**

6) **Signets**, ajoutez, accédez/supprimez le signet.

## Enregistrements

Trouvez l'icône  sur le menu principal avec le bouton ► pour accéder à sa fonction. La liste associée affichera:

➤ **Démarrer l'enregistrement vocal** - Appuyez sur le bouton ► pour démarrer, appuyez à nouveau pour faire une pause. Appuyez sur le bouton , choisissez "Oui" pour enregistrer le fichier d'enregistrement.

➤ **Bibliothèque d'enreg** - Trouvez les enregistrements sauvegardés ici. Quand il est sur l'interface de lecture d'enregistrement, appuyez sur le bouton  et choisissez "Supprimer" pour supprimer.

➤ **Stockage** - Choisissez de stocker vos enregistrements dans la carte. Confirmez-le avec le bouton ►. (Seulement disponible lorsque la carte TF est insérée)

➤ **Enreg Format/Config d'Enreg** - Choisissez le format d'enregistrement entre MP3 (32 / 64 / 128 / 192kbps) / WAV (512 / 768 / 1024 / 1536kbps).

## Radio FM

Trouvez l'icône  sur le menu principal avec le bouton ► pour accéder à sa fonction. Une liste associée



affichera:

- **Présélection** - Toutes les stations enregistrées seront listées ici.
- **Réglage manuel/Réglage auto** - Quand choisissez "Réglage auto", les stations recherchées seront automatiquement enregistrées dans "Présélection".
- **Enregistrement FM** - Les enregistrements radio seront également enregistrés dans la fonction Enregistrements > Bibliothèque d' Enreg.
- **Sous-menu**

Sur l'interface de lecture radio, appuyez sur le bouton ► pour basculer entre les stations pré-réglées. Appuyez sur le bouton ◀ / ▶ pour affiner les stations. Appuyez sur le bouton ≡ pour accéder à son sous-menu:

- **Démarrer l'enreg. radio FM**

Appuyez sur le bouton ► pour faire une pause ou continuer, appuyez sur le bouton ↵ et sélectionnez "Oui" pour enregistrer le fichier d'enregistrement.

- **Réglage auto/Enregistrer dans les présélections/Effacer présélection**
- "Plage Fréquences", choisissez parmi Bande fréquence ordinaire/Bande européenne/ Bande fréquence japonaise.

## Calendrier

Trouvez l'icône 📅 sur le menu principal avec le bouton ► pour voir la date et l'heure. Appuyez sur le bouton ↵ pour revenir au menu principal.

## Livre électronique

Trouvez l'icône 📖 sur le menu principal et avec le bouton ► pour entrer dans sa fonction. Pendant qu'il est sur

l'interface de lecture, appuyez sur le bouton « / » pour tourner les pages; Appuyez sur le bouton ► pour jouer automatiquement, cliquez à nouveau pour arrêter; appuyez sur le bouton ≡ pour entrer dans son sous-menu et définir vos préférences, y compris Accueil, Paramètres de lecture (1s-10s), Supprimer livre électronique, Sélection Signet, Supprimer un signet, Ajouter un signet, Sélection nombre page. **Note:** L'appareil ne peut reconnaître que l'article au format "txt".

## Affich. Dossier

Trouvez l'icône  sur le menu principal et appuyez sur le bouton ► pour entrer dans sa fonction. Tous les fichiers du lecteur seront listés. Si la carte Micro SD est insérée, vous pouvez choisir d'aller au dossier local ou au dossier de la carte.

## Définir

Trouvez l'icône  sur le menu principal et appuyez sur le bouton ► pour entrer dans sa fonction. La liste associée affichera:

- **Paramètres d'arrêt:** Arrêt programmé: L'appareil s'éteint automatiquement lorsqu'il atteint l'heure définie; Arrêt d'économie d'énergie: En l'absence d'opération sur l'appareil, l'appareil s'éteint automatiquement lorsqu'il atteint l'heure définie.
- **Réglages de l'affichage:** Réglez Luminosité, la Durée du rétroéclairage et l'Écran de veille.
- **Date et heure:** Choisissez " Réglages date" pour régler le format date et régler la date. Cliquez sur le bouton ► pour basculer entre année | mois | jour, appuyez sur le bouton ≡/  pour ajuster la valeur de

l'année | mois | jour et confirmer avec le bouton ► . Réglez l'heure sous "Réglages heure" et ajustez l'heure de la même manière.

- **Radio en tâche de fond:** choisissez d'activer/désactiver l'arrière-plan radio.
- **Langue:** Choisissez la langue d'affichage.
- **Information:** Vérifiez les informations sur le lecteur et l'espace disque sur votre lecteur.
- **Formater périphérique/Réglages d'usine:** Formatez l'appareil ou restaurez les paramètres d'usine. **Note:** Avant de le formater, veuillez sauvegarder le fichier afin de ne perdre aucun fichier.

## Lecture en cours(Dernière lecture)

Trouvez l'icône  sur le menu principal avec le bouton ► pour entrer à l'interface de lecture de musique/radio/enregistrements.

**Note:** Cette fonction n'est disponible que lorsqu'il y a de la musique/enregistrement/radio en cours de lecture ou en pause en arrière-plan.

## Bluetooth



Trouvez l'icône  sur le menu principal avec le bouton ► pour entrer dans sa fonction. La liste associée affichera: Activer/Désactiver Bluetooth, Recherches d'appareils, Liste d'appareils. Sélectionnez l'appareil, puis appuyez sur le bouton ► pour vous connecter/déconnecter. Une fois connecté avec succès, ce lecteur est prêt à écouter de la musique ou de la radio FM via un casque Bluetooth, un haut-parleur Bluetooth, etc.

**Note:** 1.Quand vous écoutez la radio par Bluetooth, des écouteurs filaires sont nécessaires comme antenne radio.

2. Enregistrement, Egaliseur et Lecture à vitesse variable ne sont pas disponibles sous mode Bluetooth.

## Aide et dépannage

### ➤ Quand il y a un problème de la langue, comment re-choisir la langue?

Trouvez cette icône  sur l'interface principale, et appuyez sur le bouton  pour accéder à son menu, faites défiler jusqu'au dernier menu. Appuyez sur le bouton  pour entrer et choisissez la première option (supérieure) qui signifie "Oui", appuyez à nouveau sur le bouton pour confirmer et restaurer les réglages d'usine, le lecteur s'allume automatiquement et vous pouvez choisir la langue à nouveau.

### ➤ Impossible d'allumer le lecteur; L'écran devient vide/noir; le lecteur est écrasé ou a un bug de firmware.

- Éteignez le lecteur et redémarrez.

- Mettez à jour le firmware. Veuillez contacter notre service à la clientèle ou consultez notre site Web à <https://www.agptek.com/blog> pour télécharger le firmware.

### ➤ Impossible de télécharger des fichiers de l'ordinateur.

- Veuillez vérifier si la connexion est correcte;

- Veuillez vérifier si l'espace de stockage de la mémoire interne est plein;

- Veuillez vérifier si le câble USB est endommagé.

### ➤ Impossible de reconnaître le lecteur lorsqu'il est connecté à l'ordinateur via un câble USB.

- Reconnectez-le.

- Déconnectez le lecteur, redémarrez l'ordinateur

- Connectez votre lecteur à un autre port USB de votre ordinateur.
- Chargez le lecteur pendant environ 10 minutes.

## Caractéristiques

Écran	Écran OLED 0.96 pouces (128*64)
Matériau du boîtier	ABS
Taille de l'unité	54mm*34mm*13mm
Poids net	22.5g
Gamme Bluetooth	10m sans obstacle
Format audio	MP3/WMA/APE/FLAC/WAV/DRM/ACELP
Format paroles	LRC
Format de livre électronique	TXT
Format d'enregistrement	MP3/WAV
Port USB	USB 2.0
Mémoire interne	8GO
Carte SD	Jusqu'à 128GO
Batterie	Batterie de lithium polymère 300mAh
Temps de charge	1.5 heures (5V/500mA)

Si vous avez des problèmes avec ce produit, n'hésitez pas à contacter [support@agptek.com](mailto:support@agptek.com)

## Prima dell'uso

Grazie per aver acquistato **AGPTEK** Musica lettore. Prima di utilizzare il prodotto, leggere attentamente il manuale. Le specifiche sono soggette a modifiche senza preavviso.

## Pulsanti & controlli

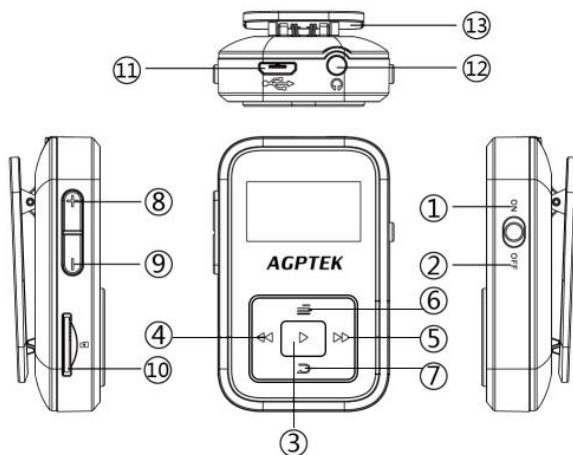

- |                                      |  |
|--------------------------------------|--|
| 1. Accensione                        | 2. Spegnimento                           |
| 3. Confermare/<br>Riproduzione/Pausa | 3. Precedente /<br>Indietro veloce       |
| 5. Successivo / Avanti veloc         | 6. Scroll l'alto/<br>Menu/Blocco schermo |
| 7. Scroll giù/Indietro               | 8. Volume su                             |
| 9. Volume giù                        | 10. Slot per schede                      |
| 11. Micro USB Jack                   | 12. Jack auricolari                      |
| 13. Clip                             |  |

## Guida veloce

### 1. Carica dal computer

- Collegare il lettore a un running computer tramite

cavo USB.

- Utilizzare un caricabatterie da 5 V / 500 mA (il caricabatterie non è incluso).

## 2. Operazione base:

- **Accensione / spegnimento.** Far scorrere il pulsante di accensione sulla posizione "ON" per accendere; farlo scorrere in posizione "OFF" per spegnere. Quando il pulsante è in posizione "ON", puoi anche accendere / spegnere il lettore tenendo premuto il pulsante ►.
- **Blocco schermo.** Tenere premuto il tasto ≡ per bloccare la schermata e tutti i pulsanti non saranno disponibili eccetto il pulsante di accensione. Ripeti per sbloccare. **Nota:** questa funzione non è disponibile nell'interfaccia dell'elenco menu.
- **Sfoggia l'oggetto.** Sul menu principale, premere il tasto ◀ / ▶ per sfogliare la voce, premere il tasto ► per accedere. Sull'interfaccia del menu elenco, premere il pulsante ≡ / ↵ per scorrere la voce, premere ► per accedere.
- **Indietro.**
  - Quando nell'interfaccia dell'elenco menu, premere ◀ per tornare indietro.
  - Quando su musica / registrazioni / radio / interfaccia di riproduzione EBook, premere ↵ per tornare indietro; tenere premuto per tornare direttamente al menu principale.

## Musica

Trova l'icona 🎧 sul menu principale con il tasto ► per accedere alla sua funzione. L'elenco correlato mostrerà,

tra cui:

- **Tutti i brani**
- **Resume (in riproduzione)**
- **Artisti / Album / Generi**
- **Playlist** - contiene 3 elenco di riproduzione predefinite sul lettore: elenco di riproduzione in movimento [1] / [2] / [3].
- **Aggiornare playlist** - Aggiorna i file musicali.
- **Cartella locale / Cartella scheda** - Visualizza il file musicale nella cartella locale o nella cartella della scheda. **Nota:** la cartella locale e la cartella della scheda sono in conflitto tra loro. Smetterà di riprodurre musica nella cartella locale per visualizzare la cartella della scheda dei file.

## 1. Ripeti la musica

Mentre è sull'interfaccia di riproduzione musicale, tieni premuto il tasto **▶▶** per avanzare velocemente, tocca per passare al file musicale successivo; tieni premuto il pulsante **◀◀** per riavvolgere velocemente, fai clic sui file dei brani precedenti. Toccare il pulsante **▶** per riprodurre / mettere in pausa. Tocca il pulsante **+/-** per regolare il volume.

## 2. sottomenu

Mentre è sull'interfaccia di riproduzione musicale, tocca il pulsante **≡** per accedere al sottomenu. Toccare il pulsante **≡/↶** per selezionare gli elementi o regolare il valore, toccare il pulsante **▶** per accedere o confermare.

1) **Indietro menu principale**, scegli di andare al menu principale.

### 2) **Modalità riproduzione**

- **"Ripeti"**, selezionare la modalità di ripetizione: ripetere



- 1, ripetere tutto o disattivare la modalità di ripetizione.
- “casuale”, scegliere di attivare / disattivare la modalità shuffle.
  - “Ripeti impostazioni”, modo ripetizione A-B.
    - Modalità riproduzione: imposta il periodo di ripetizione A-B. Toccare il pulsante ►► per confermare l'ora di inizio A quando A lampeggia. Quindi toccare il pulsante ►► per impostare l'ora di fine B quando B sta lampeggiando. Il passaggio dal tempo A al punto B verrà ripetuto automaticamente. L'icona per l'indicazione A-B apparirà sullo schermo. Toccare nuovamente il pulsante ►► per tornare alla normale riproduzione.
    - Durata riproduzione: consente di impostare i tempi di riproduzione da 1 a 10.
    - Intervalli di riproduzione: imposta l'intervallo di riproduzione da 1 a 10 (secondi).

**3) Impostazioni audio**, Scegliere di impostare Equalizzatore, Riproduzione a velocità variabile e Limite volume.

**4) Aggiungi a elenco di riproduzione/ Rimuovi dalla elenco di riproduzione**, Seleziona per aggiungere o eliminare da 3 playlist esistenti.

**5) Elimina**, scegli di cancellare il brano che sta riproducendo ora.

**6) Segnalibri**, scegli di aggiungere un segnalibro per la canzone che sta riproducendo ora o vai a / cancella il segnalibro che hai aggiunto.

## Registrazioni

Trova l'icona  sul menu principale con il tasto ► per accedere alla sua funzione. The related list will show,

including:

- **Inizia registrazione vocale** - Tocca il pulsante ► per avviare la registrazione vocale, tocca di nuovo per mettere in pausa. Tocca il pulsante ↶ e scegli "Sì" per salvare il file di registrazione.
- **Libreria registrazioni** - Trova le registrazioni salvate in Registrazioni > Libreria Registrazioni. Premere il pulsante ≡ e selezionare "Elimina" per eliminare.
- **Conservazione** - scegliere di memorizzare le registrazioni nella memoria interna o esterna. Conferma la tua selezione con il pulsante ►. (Disponibile solo quando è inserita la scheda TF)
- **Registra formato / Registra impostazioni** - Scegli il formato di registrazione tra MP3 (32/64/128/192 kbps) / WAV (512/768/1024/1536 kbps)

## Radio FM

Trova l'icona  sul menu principale con il tasto ► per accedere alla sua funzione. Un elenco correlato mostrerà:

- **Preselezioni**- Tutte le stazioni salvate saranno elencate qui.
- **Sintonizzazione manuale / Sintonizzazione automatica** - Quando si seleziona "Sintonizzazione automatica", le stazioni ricercate verranno automaticamente salvate in "Preset".
- **Registrazione FM** - Guarda i file di registrazione radio. Le registrazioni radio verranno salvate anche nella libreria Registrazioni > Registrazioni.
- **Sottomenu**

Mentre è su interfaccia di riproduzione radio, premere il

pulsante ► per passare tra le stazioni preselezionate, premere il tasto ◀ / ▶ per sintonizzare le stazioni. Premere il pulsante ≡ per accedere al relativo sottomenu che include:

### ➤ Avvia la registrazione della radio FM

Tocca il pulsante ► per mettere in pausa / continua, tocca ↶ e seleziona "Sì" per salvare il file di registrazione.

### ➤ Sintonizzazione automatica / Salva in / Cancella preimpostazione

➤ "Tuner region", scegliere tra Common / European / Japan Band secondo necessità.



## Calendario

Trova l'icona 📅 nel menu principale con il pulsante ► per visualizzare la data e l'ora. Premere il pulsante ↶ per tornare al menu principale.



## Libro elettronico

Trova l'icona 📖 nel menu principale con il pulsante ► per accedere alla sua funzione. Mentre è sull'interfaccia di riproduzione del testo, premi il tasto ◀ / ▶ per girare le pagine; premere il pulsante ► per riprodurre automaticamente, premere di nuovo per interrompere; premere ≡ per accedere al relativo menu secondario e impostare le proprie preferenze, tra cui il menu principale Indietro, l'intervallo di riproduzione automatica (1s-10 s), Elimina e-libro elettronico, Seleziona segnalibro, Elimina segnalibro, Aggiungi segnalibro, Selezione pagina. **Nota:** supporta solo il formato txt.

## Vista cartelle

Trova l'icona  nel menu principale con il pulsante  per accedere alla sua funzione. Verranno elencati tutti i file nel player. Se la scheda Micro SD è inserita, è possibile scegliere di passare a Cartella locale o Cartella.





## Imposta

Trova l'icona  nel menu principale con il pulsante  per accedere alla sua funzione. Verrà visualizzato un elenco correlato, tra cui:

### ➤ **Impostazioni del tempo**

- Sleep timer: il dispositivo si spegne automaticamente quando raggiunge il tempo impostato;
- Power management: quando non ci sono operazioni sul dispositivo, il dispositivo si spegne automaticamente quando raggiunge il tempo impostato.

➤ **Impostazioni display:** Imposta luminosità, timer retroilluminazione e salvaschermo.

➤ **Data & ora:** Scegli "Impostazioni data" per impostare il formato e la data della data. Per impostare la data, premere  per passare da anno | mese | data, premere il tasto  /  per regolare il valore dell'anno | mese | data e confermare con il tasto  . Impostazioni il tempo in "Imposta ora" e regola l'ora allo stesso modo.

➤ **Sfondo radio:** Consente di On / Off lo sfondo della radio. Se si sceglie l'opzione "On", la radio continuerà a suonare quando si esce dalla radio FM.

➤ **Lingua:** Scegli la lingua di visualizzazione.

➤ **Informazione:** controlla le informazioni sul giocatore e lo spazio su disco del tuo giocatore.

➤ **Formatta dispositivo / Fabbrica predefinito:** formattare il dispositivo o ripristinare le impostazioni di fabbrica.

**Nota:** prima di formattare il dispositivo, eseguire il backup del file in modo da non perdere alcun file.

## In riproduzione (Ultima giocata)

Trova l'icona  nel menu principale con il pulsante ► per accedere all'interfaccia di riproduzione di musica / radio / registrazioni. **Nota:** questa funzione è disponibile solo quando sono presenti musica / radio / registrazioni in riproduzione o in pausa sullo sfondo.

## Bluetooth

Trova l'icona  nel menu principale con il pulsante ► per accedere alla sua funzione.

### ➤ BT On/Off

Scegli di abilitare o disabilitare Bluetooth.

### ➤ Cerca dispositivo

Quando il Bluetooth è abilitato, scegli "Cerca dispositivo" per cercare i dispositivi vicini, quindi verranno elencati tutti i dispositivi che hanno aperto il Bluetooth.





### ➤ Elenco dispositivi

Selezionare il dispositivo che si desidera connettere / disconnettere, quindi toccare ► connettersi / disconnettersi. Dopo aver collegato correttamente, questo lettore è pronto per riprodurre musica o radio FM tramite cuffie Bluetooth, altoparlanti Bluetooth, ecc.

**Nota:** 1. Quando si ascolta la radio tramite Bluetooth, sono necessarie cuffie cablate come antenna radio.  
2.Registrazione, equalizzatore, velocità variabile Le funzioni di riproduzione non sono disponibili quando Bluetooth è aperto.

## Aiuto e risoluzione dei problemi

### ➤ Come ri-scegliere la lingua?

Trova questa icona  nell'interfaccia principale e tocca il pulsante  per accedere al suo menu, scorrere fino all'ultimo menu. tocca il pulsante  per entrare e scegli la prima opzione (in alto) che significa "SI", toccare nuovamente il pulsante  per confermare e ripristinare le impostazioni di fabbrica, il lettore si accenderà automaticamente e quindi potrai scegliere di nuovo la lingua.

### ➤ Impossibile accendere il lettore; Lo schermo del lettore diventa bianco / nero; il lettore è in crash o ha un bug del firmware.

- Spegnere il lettore e riprovare.
- Aggiorna il firmware. Si prega di contattare il nostro servizio clienti o consultare il nostro sito Web all'indirizzo <https://www.agptek.com/blog> per scaricare il firmware.

### ➤ Non è possibile scaricare file dal computer

- Si prega di confermare se è collegato correttamente;
- Si prega di verificare se lo spazio di archiviazione della memoria interna è pieno;
- Si prega di verificare se il cavo USB è danneggiato.

### ➤ Non è possibile riconoscere il lettore quando è collegato al computer tramite cavo USB.

- Ricollegalo.
- Riavvia il computer e ricollegalo.
- Collegare il lettore a un'altra porta USB.
- Se il lettore non è stato utilizzato per un lungo periodo di tempo, carica il giocatore per circa 10 minuti prima.

## Specificazioni

Schermo	0.96" OLED Schermo(128*64)
Alloggiamento	ABS
Dimensione unità	54mm*34mm*13mm
Peso netto	22.5g
Gamma Bluetooth	10m in aperto
Formato audio	MP3/WMA/APE/FLAC/WAV/DRM/ACELP
Formato lirico	LRC
Formato E-book	TXT
Formato di registrazione	MP3/WAV
Tipo di interfaccia	USB 2.0
Memoria interna	8GB
Espansione della scheda SD	Fino a 128 GB
Batteria	300mAh batteria ai polimeri di litio
Tempo di carica	1.5 ore (5V/500mA)

In caso di problemi con questo prodotto, non esitate a contattare [support@agptek.com](mailto:support@agptek.com)

## Antes de Usar

Gracias por comprar **AGPTEK** Música Reproductor. Por favor lea el manual antes de usar el producto. Las especificaciones están sujetas a cambio sin previo aviso.

## Botones & Controles

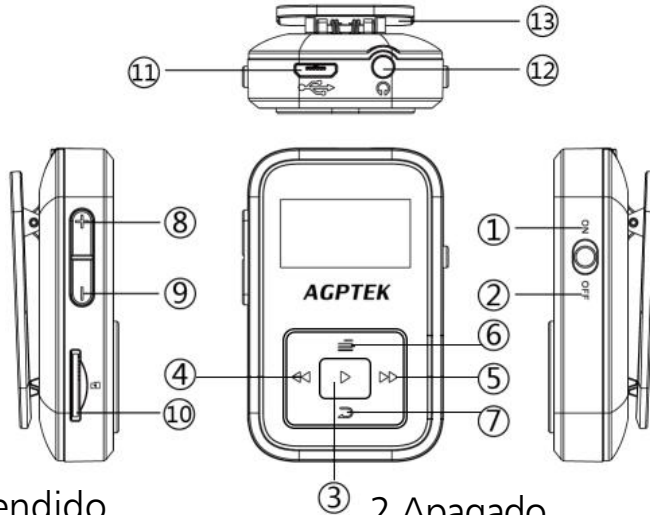

- |                            |                                 |
|----------------------------|---------------------------------|
| 1. Encendido               | 2. Apagado                      |
| 3. Entrar/Reproducir/Pausa | 4. Anterior/ Retroceso rápido   |
| 5. Siguiente/Avance rápido | 6. Arriba/Menú/Pantalla Bloqueo |
| 7. Abajo/Volver            | 8. Arriba volumen               |
| 9. Abajo volumen           | 10. Ranura de tarjeta           |
| 11. Puerto de USB          | 12. Jack de auriculares         |
| 13. Clip                   |                                 |

## Guía rápida

1. Cargar por ordenador



- Conecta el reproductor a un ordenador a través del cable USB.
- Utiliza el cargador de 5V/500mA (El cargador no incluye).

## 2. Operación Básica:

- **Encendido / Apagado.** Mover hacia arriba a "ON"/ abajo a "OFF" para Encender / Apagar el reproductor. Cuando el botón está en la posición "ON", también puede mantener presionado el botón ► Para Encender / Apagar el reproductor.
- **Bloqueo de pantalla.** Mantenga presionado el botón ≡ para bloquear la pantalla y repita para desbloquear.  
**Nota:** Esta función no está disponible en la interfaz de la lista de menú.
- **Examinar artículo.** En el menú principal, presiona el botón ◀ / ▶ para examinar el artículo, presiona el botón ► para entrar. En la interfaz del menú de lista, presiona el botón ≡ / ↩ para examinar el artículo, presiona ► para entrar.
- **Volver:**
  - Cuando está en la interfaz de la lista del menú, presiona ◀ para volver.
  - Cuando está en la interfaz de reproducción de música / grabaciones / radio / EBook, presiona ↩ para volver; Mantenga presionado para volver al menú principal directamente.

## Música

Encuentra el icono  en el menú principal con el botón ► para entrar esta función. Aparecerá la lista relacionada

- **Todas las canciones**

- **Reanudar (reproducido)**
- **Artistas / Álbumes / Géneros**
- **Lista de reproducción** - Hay 3 listas de reproducción predeterminadas en el reproductor: Lista de reproducción [1] / [2] / [3].
- **Actualizar listas de reproducción** - Actualizar archivos de música.
- **Carpeta local / Carpeta de tarjeta-** Vea el archivo de música en la carpeta local o en la carpeta de la tarjeta.**Nota:** Estas funciones solo están disponibles cuando se inserta una tarjeta de memoria.

## 1. Reproducir la música

Cuando está en la interfaz de reproducción de música, mantenga presionado el botón ► para avanzar rápidamente, preciona para pasar al siguiente archivo de música; mantenga presionado el botón ◀ para retroceso rápidamente, toca los archivos de canciones anteriores. Preciona el botón ▶ para reproducir / pausar. Preciona el botón +/- para ajustar el volumen.

## 2. Submenú

Cuando está en la interfaz de reproducción de música, toca el botón ≡ para entrar submenú. preciona el botón ≡ / ↶ para seleccionar elementos o ajustar el valor, preciona el botón ▶ para entrar o confirmar.

1) **Volver a menú principal**, elige ir al menú principal.

### 2) Modo de reproducción

- "Repetir", elige el modo de repetición: repita 1, repita todo o desactivar el modo de repetición.
  - "Aleatorio", elige activar / desactivar el modo aleatorio.
  - "Releer ajustes", modo de repetición A-B.
- Modo de reproducción: Ajusta el período de repetición

A-B. Preciona el botón ► para ajustar el tiempo de inicio A cuando A está parpadeando. Luego preciona el botón ► para ajustar el tiempo de finalización B cuando B está parpadeando. El paso del tiempo A al B se repetirá automáticamente. El indicador A-B aparecerá en la pantalla. Preciona el botón ► de nuevo para volver a la reproducción normal.

- Veces de repetición: Ajustar los tiempos de repetición de 1 a 10.

- El Intervalo de Repetir: Ajustar el intervalo de repetición de 1 a 10 (segundos).

**3) Ajustes de sonido**, elige el ecualizador, la reproducción de velocidad variable y el límite de volumen.

**4) Añadir a la lista de reproducción / Borrar de la lista de reproducción**, elige añadir o borrar de las 3 listas de reproducciones existentes.

**5) Borrar**, elige borrar la canción que se está reproduciendo.

**6) Marcadores**, elige agregar marcador para la canción que se está reproduciendo, o ir a / borrar el marcador que agregó.

## Grabaciones

Encuentra el icono  en el menú principal con el botón ► para entrar esta función. Aparecerá la lista relacionada:

➤ **Iniciar grabación de voz** - Elige "Iniciar grabación de voz" y preciona el botón ► para iniciar la grabación de voz, preciona nuevamente para pausar. Preciona el botón  y elige "Sí" para guardar el archivo de grabación.

➤ **Biblioteca de grabaciones** - Encuentra las grabaciones

guardadas en Grabaciones> Biblioteca de grabaciones. Presiona el botón ► para reproducir el archivo de grabación. Cuando está en la interfaz de reproducir grabación, presiona el botón ◀ / ▶ para cambiar al archivo anterior / siguiente, mantenga presionado para retroceder / avanzar rápidamente. Presiona el botón ≡ y elige "Borrar" para borrar.

- **Guardar** - Elige almacenar sus grabaciones en la memoria interna o externa. Confirma su selección con el botón ► . (Solo disponible cuando se inserta una tarjeta TF)
- **Registro de formato / Ajustes de grabación**- Elige el formato de grabación entre MP3 (32/64/128/192 kbps) / WAV (512/768/1024/1536 kbps)

## Radio FM

Encuentra el icono  en el menú principal con el botón ► para entrar esta función. Aparecerá una lista relacionada:

- **Presintonía** - Todas las estaciones guardadas se enumerarán aquí.
- **Sintonización manual /Sintonización automática** - Cuando elige "Sintonización automática", las estaciones buscadas se guardarán en "Presintonía" automáticamente.
- **Biblioteca de grabación FM** - Ver los archivos de grabación de radio. Las grabaciones de radio también se guardarán en Grabaciones> Biblioteca de grabaciones.
- **Submenú**  
Cuando está en la interfaz de reproducción de radio,

preciona el botón ► para cambiar entre las estaciones preestablecidas. Presiona el botón ◀◀ / ▶▶ para sintonizar las estaciones. Preciona el botón ☰ para entrar submenú que incluye:



### ➤ Iniciar la grabación de la radio FM

Preciona el botón ► para pausar / continuar, preciona  y selecciona "Sí" para guardar el archivo de grabación.

### ➤ Sintonización automática / Guardar / Borrar presintonía

➤ "Región del sintonizador", elige entre Common / European / Japan Frecuencia según su necesidad.

## Calendario

Encuentra el icono  en el menú principal con el botón ► para ver la fecha y la hora. Presiona el botón  para entrar al menú principal.

## E-Libro

Encuentra el icono  en el menú principal con el botón ► para entrar esta función, Cuando está en la interfaz de texto, preciona el botón ◀◀ / ▶▶ para pasar las páginas; Preciona el botón ► para navegar automáticamente, preciona de nuevo para detener; Preciona ☰ para entrar submenú y ajustar sus preferencias, incluyen : Volver a menú principal, Intervalo de reproducción automática (1s-10 s), Borrar e-libro, Seleccionar marcador, Borrar marcador, Agregar marcador, Seleccionar página. Nota: solo admite el formato txt.

## Vista de Carpetas

Encuentra el icono  en el menú principal con el botón

▶ para entrar esta función. Todos los archivos en el reproductor serán listados. Si inserta una tarjeta Micro SD, puede entrar una carpeta local o carpeta de tarjeta.

## Ajustes

Encuentra el icono  en el menú principal con el botón ▶ para entrar esta función. Aparecerá una lista relacionada, que incluyen:

### ➤ Ajustes de apagado

Temporizador de reposo: El dispositivo se apagará automáticamente cuando alcance el tiempo ajustado;  
Administración de energía: Cuando el dispositivo no hay ninguna operación, se apagará automáticamente cuando alcance el tiempo ajustado.

➤ **Ajustes de pantalla:** Ajustar el brillo, Tiempo de iluminación y protector de pantalla.

➤ **Fecha & Hora:** Elige "Ajustes de fecha" para ajustar el formato de fecha y la fecha. Para ajustar la fecha, presiona ▶▶ para alternar entre el año | mes | fecha, presiona el botón ≡ / ↶ para ajustar el valor del año | mes | fecha y confirma con el botón ▶. Ajusta el hora en "ajustes de hora" y ajusta la hora de la misma manera.

➤ **Reproducir radio en fodo:** Elige activar / desactivar el fondo de la reproducción de la radio cuando salga de la interfaz de radio.

➤ **Idioma:** Elige el idioma de reproductor.

➤ **Información:** Comprueba la información y el espacio de disco de su reproductor.

➤ **Formatear dispositivo / Ajustes de fábrica:** Formatea el dispositivo o restaura la Ajustes de fábrica. **Nota:** Antes de formatear el dispositivo, haga una copia de

seguridad del archivo para no perder ningún archivo.

## Reproduciendo (Última reproducción)

Encuentra el ícono  en el menú principal con el botón ► para ir a música / radio/ interfaz de reproduciendo de grabaciones. **Nota:** Esta función solo está disponible cuando hay música/ radio / grabaciones en reproduciendo o en pausa en el fondo.

## Bluetooth

Encuentra el icono  en el menú principal con el botón ► para entrar esta función.

### ➤ Bluetooth On/Off

Elige Activar / Desactivar Bluetooth.

### ➤ Busca dispositivos



Cuando Bluetooth está encendido, selecciona "Busca dispositivos" para buscar dispositivos cercanos y luego se mostrarán todos los dispositivos que Bluetooth encendido.

### ➤ Lista de dispositivos

Selecciona el dispositivo que desea conectar / desconectar, y luego preciona el botón ► para conectar / desconectar. Después de conectar con éxito, este reproductor está listo para reproducir música o radio FM con auriculares Bluetooth, altavoz Bluetooth, etc. **Nota:** 1.Cuando escucha la radio por Bluetooth, se necesitan usar auriculares con cable como antena de radio. 2.Las funciones de Grabaciones, Ecualizador, Reproducción de velocidad variable no están disponibles cuando Bluetooth está encendido.

## Ayuda y solución de problemas

### ➤ ¿Cómo volver a elegir el idioma?

Encuentra este icono  en el menú principal, y preciona el botón  para entrar menú, deslice hasta el último menú (La parte inferior de la selección es "Ajustes de fábrica" en inglés). Preciona el botón  para entrar y elegir la primera opción (superior) que significa "sí", preciona de nuevo el botón para confirmar y restaurar a la ajustes de fábrica, el reproductor se enciende automáticamente y luego se puede elegir el idioma de nuevo.

### ➤ No puede encender el reproductor; La pantalla del reproductor está en blanco/negro; el reproductor se estrelló o tiene un error de firmware

- Apaga el reproductor e intenta encender de nuevo.
- Actualiza el firmware. Por favor ponerse en contacto con nuestro servicio de atención al cliente o visite nuestro sitio página en <https://www.agptek.com/blog> para descargar el firmware.

### ➤ No puede descargar archivos desde la computadora.

- Por favor confirma si está conectado correctamente;
- Por favor verifique si el espacio de almacenamiento de la memoria interna está lleno;
- Por favor verifique si el cable USB está dañado.

### ➤ No se reconoce el reproductor cuando está conectado a la computadora a través del cable USB.

- Vuelve a conectarlo.
- Reinicia la computadora y vuelve a conectarlo
- Elige otro puerto USB de computadora.
- Si el reproductor no se ha utilizado durante un período prolongado de tiempo, cargar el reproductor durante



aproximadamente 10 minutos primero.

## Especificaciones

Pantalla	0.96" OLED pantalla (128*64)
Alojamiento	ABS
Tamaño de la unidad	54mm*34mm*13mm
Peso neto	22.5g
Alcance de Bluetooth	Dentro de 10 metros
Formato de audio	MP3/WMA/APE/FLAC/WAV/DRM/ACELP
Formato de letra	LRC
Formato de E-Libro	TXT
Formato de grabación	MP3/WAV
Tipo de interfaz	USB 2.0
Memoria interna	8GB
Expansión de tarjeta SD	Hasta a 128GB
Batería	300mAh Batería del polímero del litio
Tiempo de carga	1.5 horas (5V/500mA)

Si tiene algún problema con este producto, no duda en ponerse en contacto con [support@agptek.com](mailto:support@agptek.com)

## ご使用前に

AGPTEK 音楽プレーヤーをお買い上げいただきありがとうございます。製品を使用する前に、取扱説明書をよくお読みください。仕様は予告なしに変更されることがあります。

## 各部名前

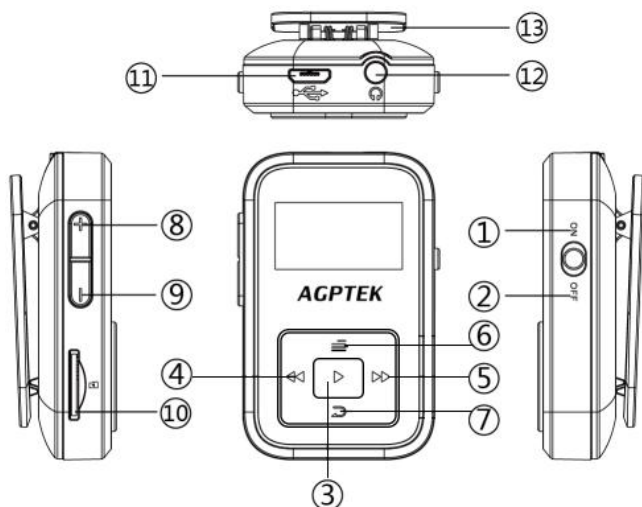

- |               |                         |
|---------------|-------------------------|
| 1. 電源オン       | 2. 電源オフ                 |
| 3. 確認/再生/一時停止 | 4. 前へ/早戻し               |
| 5. 次へ/早送り     | 6. 上へ/メニュー/スクリーン<br>ロック |
| 7. 下へ/戻り      | 8. 音量 +                 |
| 9. 音量 -       | 10. SD カード端子            |
| 11. USB 端子    | 12. イヤホンジャック            |
| 13. クリップ      |                         |

## クイックガイド

### 1. 充電について

- USB ケーブルでパソコンに接続して充電できます。

➤ **5V 500mA USB 充電器を使用して充電できます。(別売)。**

## 2. ホームメニュー:

ホームメニューには9つ機能間に選択できます。音楽/ 録音/ FM ラジオ/ カレンダー/ 電子ブック/ フォルダビュー/ 設定/ 再生中(直前に再生した曲) / Bluetooth 等の選択肢があります。

## 3. 基本操作:

➤ **電源のオン/オフ:** 電源ボタンを「ON」の位置にスライドさせて電源を入れます。「OFF」の位置にスライドさせて電源を切ってください。ボタンが「ON」の位置にある時に、▶ ボタンを長押しして本機をオン/オフにすることもできます。

➤ **スクリーンのロック:** ≡ を長押ししてスクリーンをロックできます。その時、電源ボタン以外のすべてのボタンは使用できません。もう一回長押しするとロックを解除できます。 **ご注意:** この機能はホームメニューリスト界面では無効です。

➤ **アイテムを閲覧する:** ホームメニューで ◀ / ▶ ボタンを押すより機能間のアイテムに選択できて、▶ ボタンを押してそのアイテムに入ります。サブメニューでは、≡/ ⤵ ボタンで各子機能を選択できます。  
▶ ボタンを押すと選択を確認します。

### ➤ 戻る.

- サブメニューでは、◀ ボタンで前回画面に戻ります。
- バックグラウンドで再生又は一時停止している場合は、⤵ ボタンを押して再生中の画面に直接戻ることができます。

## 4. 音楽輸入と音楽転送:

USB ケーブルでパソコンと接続します。まずはパソコンでお好きな音楽をダウンロードして別々にフォルダに入れた。それから曲入れたフォルダをディスクへ転送します。あるいはコピー&ペーストの方法で本器へ音楽ファイルを直接転送可能です。 **ご注意:** ファイルを破損しないように、転送中に本器を取り外さないでください。



## 5. マイクロ SD カードの取り付け/取り外し:

MicroSD カードをスロットに押し込むと、デッキは Micro SD カードを自動的にロックします。MicroSD カードを取り外すときは、押し込んでから手を離すと、カードが自動的にポップアップします。 **ご注意:** データを読み取れない事を避ける為に、本器の電源オフの間にメモ리카ードを挿入してください。



## 音楽

ホームメニューで  のアイコンを探し、▶ を押すとその機能にアクセスします。 **ご注意:** ホームディレクトリとカードディレクトリ機能は、SD カードが挿入されている場合のみ使用できます。

### 1. 音楽を再生します



音楽再生画面で  (  ) ボタンを短く押すより次の曲 (前の曲) に移し、長押しより早送り (巻き戻し) となります。 ▶ ボタンを押して再生/一時停止します。音楽再生中、+ / - ボタンで音量を調整します。

### 2. サブメニュー

音楽再生画面で、 ボタンを押してサブメニューに入ります。 /  ボタンを押してアイテムを選択するか、または値を調整する可能です。▶ ボタンで各サブメニュー項目を選択したり値を調整したりします。

1) ホームメニューに戻る, 選択してホームメニューに戻ります。

#### 2) 再生設定

- “プレイモード” : 1 曲リピート、すべてリピート、リピートオフ等の選択肢があります。
- “シャッフル” : シャッフルモードをオン/オフに選択できます。
- “リピート設定” : A-B リピートモード
  - リピートモード:  ボタンをクリックして、開始時刻 A を確認します (A 点滅しています)。 ボタンをもう一度クリックして終了時刻 B を設定します (B 点滅しています)。時間が A から B の時間が自動的に繰り返します。A-B のアイコンが画面に表示されます。もう一度  ボタンをクリックすると、通常再生に戻ります
  - 再読回数: 1~10 回までの再生する時間を設定します。

-再読間隔: 1~10 秒の再生間隔を設定します。

### 3) サウンド設定

- “**イコライザー**” : 七つ音楽スタイル間に選択できます。
- “**シフト配信**” : 再生速度を-8 から+8 に調整可能です。
- “**音量制限**” : 最大音量制限を設定します。 + / - ボタンを押すより、音量値を調整し、▶ ボタンを押して確認します。

### 4) プレイリストに追加/プレイリストから削除

3つのプレイリストを追加又は削除できます。

### 5) 削除

現在再生中の曲を削除することを選択できます。

### 6) ブックマーク

現在再生中の曲をブックマークに追加し、追加したブックマークに移動/削除します。

## 録音

ホームメニューで  のアイコンを探し、▶ を押すとその機能にアクセスします。下記の選択肢が表示されます。

- 「**音声録音を開始**」 - 「音声録音を開始」を選択して、▶ ボタンを押すと音声録音が始まります。
- 「**録音ライブラリ**」 - [録音]> [録音ライブラリ]で保存された録音ファイルを探します。
- 「**ストレージ**」 - 録音ファイルを内蔵メモリまたは外部メモリに保存することを選択します。▶ ボタンで選択を確認します。
- 「**録音フォーマット**」 - MP3 / WAV 間に録音形式を選択します。
- 「**録音設定**」 - MP3/ WAV 間に録音形式を選択します。

## FM ラジオ

ホームメニューで  のアイコンを探し、▶ を押すとその機能にアクセスします。下記の選択肢が表示されます。

- **プリセット** - すべての保存されたステーションがここにリストされます。

- **手動チューニング/自動チューニング** - 手動または自動で放送局を検索することを選択します。
- **FM 録音ライブラリ** - ラジオ録音ファイルを表示します。ラジオ録音は、録音>録音ライブラリにも保存されます。
- **サブメニュー**  
ラジオ再生画面で、▶ ボタンを押すより、プリセット放送局間に切り替えます。◀ / ▶ を押すと放送局を調整できます。≡ボタンを押すより、サブメニューに入ります。下記の選択肢が表示されます。
- **FM ラジオ録音を開始**  
「FM ラジオ録音を開始」を選択し、▶ ボタンを押してして一時停止/続行し、↵ ボタンを押して「はい」を選択して録音ファイルを保存します。
- **"周波数範囲"**： 自動チューニング、プリセットに保存、プリセットをクリアを選択できます。共通/ヨーロッパ/日本にお応じて対応できる周波数範囲を調整してください。

## カレンダー

ホームメニューで📅のアイコンを探し、▶ を押すと日付と時刻を閲覧します。↵ ボタンを押すとホームメニューに戻ります。

## 電子ブック

ホームメニューで📖のアイコンを探し、▶ を押すとその機能にアクセスします。電子ブックを再生中に、◀ / ▶ ボタンを押してページを切り替えます。▶ ボタンをクリックすると自動的に再生され、もう一度クリックすると停止します。電子ブックを再生中、≡ ボタンを押すより、サブメニューに入ります。ホームメニューに戻る、自動再生設定（1秒～10秒）、電子ブックを削除、ブックマークを選択、ブックマークを削除、ブックマークを追加、ページ選択などの選択肢があります。**ご注意**：本器は「txt」形式のみをサポートしています。

## フォルダービュー

ホームメニューで□のアイコンを探し、▶を押すとその機能にアクセスします。本機のすべてのファイルがリストされます。若し Micro SD カードが挿入されている場合は、ローカルフォルダ又はカードフォルダに移動することができます。

## 設定

ホームメニューで⚙のアイコンを探し、▶を押すとその機能にアクセスします。下記の選択肢が表示されます。

### ➤ 電源オフ設定

- スリープタイマー & 節電モード：設定された時間に達すると本器は自動的に電源オフにします。

➤ **表示設定：** ブライトネス、バックライトタイマー、スクリーンセーバーを設定できます。

➤ **日時：** 日付の形式を設定するには、[日付設定]を選択します。▶ ボタンを押すより、年/月/日間に選択します、≡/↶ ボタンを押すより年/月/日の値を調整可能です。▶ ボタンを押して設定を保存します。「時刻設定」は同じ方法を採用します。

➤ **ラジオのバックグラウンド再生：** バックグラウンドでラジオを再生するかどうかを選択します。「オン」を選択すると、FM ラジオを終了するとラジオが再生し続けます。

➤ **言語：** 言語の表示を選択してください。

➤ **情報：** プレイヤー情報とディスク容量を確認してください。



➤ **デバイスをフォーマット/工場出荷時設定：** デバイスをフォーマット、または工場出荷時設定に復元します。**ご注意：** ①デバイスをフォーマットする前に、ファイルを紛失しないように、ファイルをバックアップしてください。②設定が完了したら、必ず▶ ボタンを押すより確認します。

## 再生中（直前に再生した曲）

ホームメニューで▶のアイコンを探し、▶を押すと音楽/ラジオ/録音の再生画面にアクセスします。**ご注意：** この機能は、音楽/ラジオ/録音が再



生されているか、バックグラウンドで一時停止している場合にのみ使用できません。

## Bluetooth

ホームメニューで  のアイコンを探し、  を押すとその機能にアクセスします。まず Bluetooth オン/オフを選択してください。近くのデバイスを検索すると、有効な Bluetooth デバイスと接続されます。**ご注意：**  
1. Bluetooth でラジオを聴く時は、信号を受ける為アンテナとして有線のイヤホンが必要です。2. Bluetooth モードで録音、画像、イコライザーを使用している時、可変速再生機能は使用できません。

## 故障排除

### ➤ どのように言語を再選択する？

ホームメニューで  を見つけて、  を押すと最初の（次の）オプションを入力して選択し、「はい」を意味します。このボタンをもう一度タップして確定し、工場出荷設定に戻すと、本機は自動的に電源を入れ、再び言語を選択できます。

➤ **電源が入りません：** 画面が真っ白/真っ黒になる；本機がフリーズしたり、ファームウェアのミスがある。

- 電源を切ってから再起動してください。
- ファームウェアをアップデートします。弊社のカスタマーサービスにご連絡いただくか、弊社の Web サイト

(<https://www.agptek.com/blog>) をご覧ください。

### ➤ パソコンからファイルをダウンロードできません

- 正しく接続されているかどうか確認してください。
- 内蔵容量がいっぱいかどうか確認してください。
- USB ケーブルが破損していないか確認してください。

### ➤ パソコンに認識されません

- 本機を他の USB ケーブルでパソコンと接続します。



## 仕様

スクリーン	0.96 インチ OLED スクリーン (128*64)
Housing	ABS
サイズ	54mm*34mm*13mm
重さ	22.5g
Bluetooth の範囲	オープンで 10m
オーディオフォーマット	MP3/WMA/APE/FLAC/WAV/DRM/ACELP
歌詞のフォーマット	LRC
電子ブックフォーマット	TXT
録音フォーマット	MP3/WAV
USB 端子	USB 2.0
内部メモリ	8GB
SD カード	最大拡張可能 : 128GB
電池	300mAh のリチウムポリマー電池
充電時間	1.5 時間 (5V/500mA)

本製品についてのご質問は、[support@agptek.com](mailto:support@agptek.com) までお気軽にお問い合わせください。